



# Instruction Manual

## PERSONAL BLENDER



MODEL: 8433325504182

**The plastic material in contact with the food is PP (polypropylene), BPA free.**



Please read the instructions carefully before use the machine. Please properly retain the instructions for your future reference



# CONTENT

<b>GB</b>	.....	1-6
<b>ES</b>	.....	7-12
<b>PL</b>	.....	13-18
<b>IT</b>	.....	19-24
<b>DE</b>	.....	25-30
<b>NL</b>	.....	31-36
<b>FR</b>	.....	37-42
<b>PT</b>	.....	43-48



## Warning

### READ ALL INSTRUCTIONS, SAFEGUARDS, AND WARNINGS BEFORE USING BLENDER

1. There is a potential injury from misuse. Please handle it with care.
2. Always disconnect the appliance from the supply if it is left unattended and before assembling, disassembling or cleaning
3. This appliance shall not be used by children. Keep the appliance out of children reach
4. Appliances can be used by persons with reduced physical, sensory or mental capabilities or lack of experience and knowledge if they have been given supervision or instruction concerning use of the appliance in a safe way and if they understand the hazards involved
5. Children shall not play with the appliance
6. Be careful when handling the sharp cutting blades, during cleaning
7. Be careful if hot liquid is poured into the blender as it can be ejected out of the appliance due to a sudden steaming
8. Switch off the appliance and disconnect from supply before changing accessories or approaching parts that move in use
9. This appliance is intended to be used in household and similar application such as:
  - staff kitchen areas in shops, offices and other working environments;
  - farm houses;
  - by clients in hotels, motels and other residential type environments;
  - bed and breakfast type environments.

10. If the supply cord is damaged, it must be replaced by the manufacturer, its service agent or similarly qualified persons to avoid hazards.

This appliance conforms to EC Regulation 1935/2004 on materials and articles intended to come into contact with food.



### **Caution:**

Ensure that the blender is switched off before moving



### **Note**

The failure to follow any of the important safeguards and the important instructions for safe use may create the risk of serious injury.

## **Recycling**

The appliance must not be disposed of with household waste, but taken to an authorised waste separation and recycling and centre.



## Parts & Features

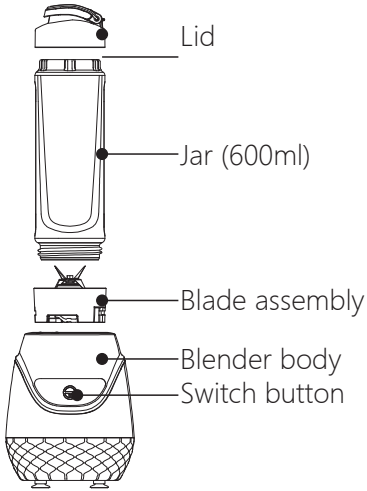

## How to use the personal blender

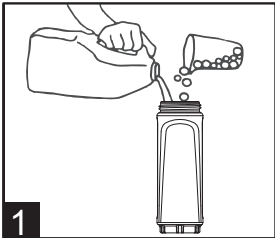

Fill the bottle with your favorite ingredients. Be sure not to fill ingredients over the 600ml marking.

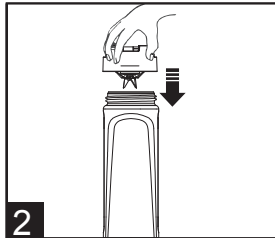

Twist the blade assembly on the open end of the bottle.

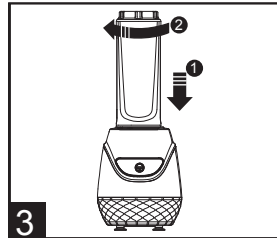

Turn the bottle upside down, line up arrow "▲" on the blade assembly to the lock "☰" on the base, place the bottle in the base by pressing and simply turn the bottle clockwise to lock "☷" on the base.

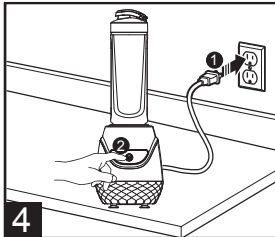

Place the blender base on a flat surface and plug it in. Press switch, the blender will start to work, release switch to stop working.

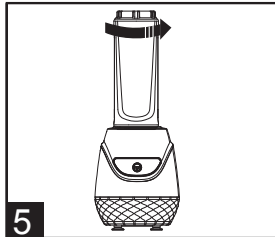

After the ingredients are fully blended, turn off the blender, and turn counterclockwise rotation the bottle, take out the bottle from the base.

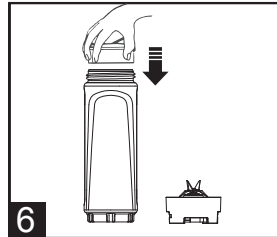

Replace the blade assembly by use.



## Warning

- Rotating blades can cause severe injury.
- DO NOT put hands, spatulas, etc. in the container while the machine is running or while the container is still on the base.
- Lid is not interchangeable between different container styles, types, and sizes.
- DO NOT touch container while machine is running.
- Machine running time can not be more than 3 minutes. After the shutdown, it is necessary to let it fully cool down to room temperature.

## Suggested uses

Item	Food	Quantity	Time
1	Carrot Test Jar capacity 600ml	240g carrot + 460g water	30 seconds
2	Crushing ice cubes and water	250g 20mm diameter ice cubes 250g ambient water	1 min
3	Pineapple smoothie	154g pineapple, skin removed diced, 300ml milk 3pcs ice cubes	15 seconds
4	Kiwi smoothie	168g kiwi, peeled diced 3pcs ice cubes, 300ml milk	15 seconds
5	Banana smoothie	1/2 banana, halved 250ml milk 1 scoop ice cream 1tbsp honey	15 seconds

## Care and cleaning

### To Sanitize:

1. Unplugged from the power socket before cleaning
2. Remove all parts except the main engine for cleaning in water.  
Please be careful when cleaning the sharp blade to avoid being



### Note

The blade can be disassembled for cleaning.

3. Clean the motor base with a slightly damp cloth and wipe dry. Do not immerse the motor base into water or any liquid, or place into a dishwasher.
4. After all the parts are dried, the order to assemble the blender ,you can according to the previous way
5. If you have any problems in using the product, please do not disassemble without permission of the host, you should immediately contact the nearest authorized service provider or customer service maintenance point detection.

## Limited warranty

This is the only express warranty for this product and is in lieu of any other warranty or condition.

This product is warranted to be free from defects in material and workmanship for a period of Two(2)years from the date of original purchase. During this period, your exclusive remedy is repair or replacement of this product or any component found to be defective, at our option; however, you are responsible for all costs associated with returning the product to us and our returning the product or component under this warranty to you. If the product or component is no longer available, we will replace with a similar one of equal or greater value.

This warranty does not cover glass, Plters, wear from normal use, use not in conformity with the printed directions, or damage to the product resulting from accident, alteration, abuse, or misuse. This warranty extends only to the original consumer purchaser or gift recipient. Keep tile original sales receipt, as proof of purchase is required to make a warranty claim. This warranty is void if product is used for other than single-family household use or subjected to any voltage and waveform other than as specipEd on the label (e.g., 220-240V~).

We exclude all claims for special, incidental, and consequential damages by breach of express or implied warranty. All liability is limited to amount of the purchase price. Every implied warranty, including any statutory warranty or condition of merchantability or Ptness for particular purpose, is disclaimed except to the extent prohibited by law, in which case such warranty or condition is limited to the duration of this written warranty.





This warranty gives you specific legal rights. You may have other legal rights that vary depending on where you live. Some states or provinces do not allow limitations on implied warranties or special, incidental consequential damages, so the foregoing limitations may not apply to you.

**WARRANTY: 2 YEARS**



## Atención

### LEA TODAS LAS INSTRUCCIONES Y ADVERTENCIAS ANTES DE COMENZAR A USAR SU BATIDORA

1. Un uso indebido podría producir daños. Úselo con cuidado.
2. Desconecte siempre el aparato de la corriente eléctrica si no va a usarlo y antes de montarlo, desmontarlo o lavarlo.
3. Este aparato no deben usarlo los niños. Manténgalo fuera de su alcance.
4. Este aparato no debe ser utilizado por personas con capacidades físicas, sensoriales o mentales reducidas, o que carezcan de experiencia o conocimiento sobre el manejo de estos dispositivos, a menos que estén bajo supervisión de una persona responsable.
5. No deje que los niños jueguen con este aparato.
6. Tenga cuidado al manipular las cuchillas afiladas al vaciar el recipiente o durante el lavado.
7. Tenga cuidado al verter líquido caliente en la batidora, podría ser expulsado del aparato debido a una evaporación repentina.
8. Apague el aparato y desconéctelo de la corriente eléctrica antes de cambiar los accesorios o las partes que se mueven al usarlo.
9. Este aparato está diseñado para uso doméstico.
10. Si el cable está dañado, debe ser reparado por el fabricante, o un agente autorizado para evitar riesgos.

Este aparato sigue el reglamento CE 1935/2004 sobre materiales y objetos en contacto con alimentos.

## **Nota importante:**

Asegúrese de que el aparato está apagado antes de cambiar alguna pieza.

No seguir las instrucciones y advertencias de seguridad se considera como un uso inapropiado de la batidora y pueden invalidar la garantía y crear un riesgo de lesiones importantes.

## **Reciclaje**

Este producto no debe desecharse junto con los residuos domésticos. Llévelo a los puntos de recogida estipulados por la administración local para el reciclaje de equipos electrónicos.



## Partes y funciones

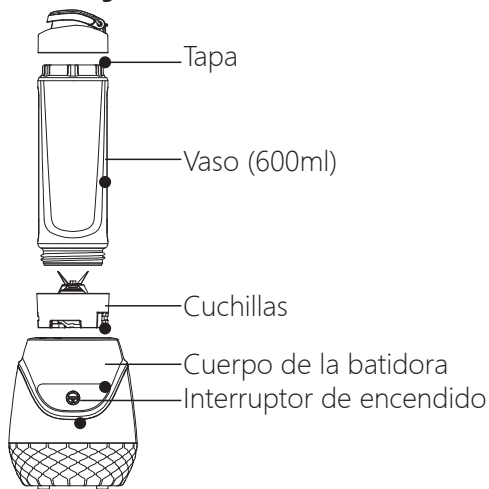

## Cómo usar la batidora



1

Llene el vaso con los ingredientes deseados. Asegúrese de no sobrepasar la marca de 600 ml.

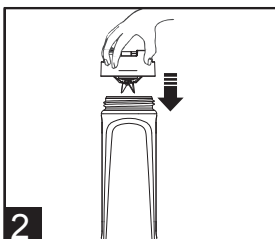

2

Instale las cuchillas en el extremo del vaso

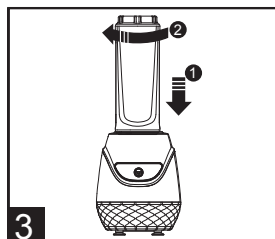

3

Invierta la botella y alinéela con la flecha "▲" de las cuchillas, hacia el candado "☞" de la base. Coloque el vaso en la base presionando y girando en el sentido de las agujas del reloj hacia el candado "☹" de la base.

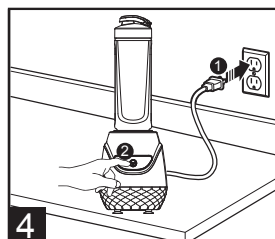

4

Coloque la base de la batidora en una superficie plana y enchúfela. Pulsando el interruptor de encendido, la batidora comenzará a funcionar. Si pulsa de nuevo el interruptor, se apagará.

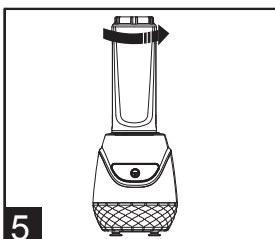

5

Una vez que los ingredientes estén triturados, apague la batidora y gire en el sentido de las agujas del reloj el vaso y sáquelo de la base.

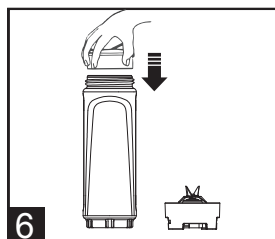

6

Cambie el conjunto de cuchillas.



## Atención

- Las cuchillas en rotación pueden causar daños severos.
- No introduzca las manos, cubiertos, etc. en el recipiente mientras el aparato está en funcionamiento o el recipiente esté aún en la base.
- Las tapas no son intercambiables con otros tipos, estilos y tamaños de recipiente.
- NO toque el aparato mientras esté en funcionamiento.
- Limite el tiempo de uso a 3 minutos. Tras apagarlo, deje que se repose el tiempo necesario hasta alcanzar una temperatura ambiente.

## Sugerencias de uso

	Comida	Cantidad	Tiempo
1	Agua de zanahoria Capacidad del vaso 600ml	240g de zanahorias + 460g agua	30 segundos
2	Hielo picado	Cubitos de hielo 250g diámetro de 20mm 250g agua del tiempo	1 minuto
3	Batido de piña	154g de piña, sin piel y cortada en dados, 300ml de leche 3 cubitos de hielo	15 segundos
4	Batido de kiwi	168g kiwi, sin piel y cotado en dados 3 cubitos de hielo, 300ml de leche	15 segundos
5	Batido de plátano	1/2 plátano, partido por la mitad 250ml leche 1 bola de helado 1 cda de miel	15 segundos

## Cuidados y limpieza

### Para desinfectar:

1. Desenchufe el aparato de la corriente eléctrica antes de lavarlo.
2. Desmonte todas las partes excepto el motor para lavarlos con agua. Tenga cuidado al lavar las cuchillas, están muy afiladas y podría cortarse.



## Nota

Las cuchillas pueden desmontarse para lavarlas. Para desmontarlas, debe desenroscarlas de la base en el sentido contrario a las agujas del reloj.

3. Para limpiar el motor, pase un trapo húmedo y suave y seguidamente séquelo minuciosamente. No sumerja el motor en agua u otro producto de limpieza.
4. Cuando todas las partes estén secas, puede volver a montarlo siguiendo el método anterior.
5. Si el producto presenta algún problema de uso, no lo desmonte y contacte inmediatamente con el distribuidor autorizado más cercano o con el servicio al consumidor.

## Garantía limitada

Esta es la única garantía del producto y sustituye a cualquier otra garantía o condición.

Este producto está garantizado libre de defectos en los materiales y en la concepción durante un período de dos (2) año a partir del momento de compra. Si durante este período de garantía se notifican defectos, se procederá según sea pertinente a reparar o reemplazar los componentes defectuosos; sin embargo, los costes asociados al envío del producto quedarán a su cargo. Si el producto o componente estuvieran agotados, se le sustituirá por uno de igual o mayor valor.

Esta garantía no cubre el desgaste de vidrio y filtros por uso normal, uso indebido sin seguir las instrucciones, o daños al producto como resultado de un accidente, alteración, abuso o uso indebido. Esta garantía es válida únicamente para el primer propietario. Es obligatorio presentar el ticket original de compra para hacer uso de la garantía. Esta garantía quedará invalidada si el producto ha sido usado para fines distintos al doméstico o si ha sido sometido a un voltaje o un pico de tensión distinto al especificado en la etiqueta (220-240V~).

Queda excluida toda garantía por daños especiales, incidentales o consecuenciales por incumplimiento de cualquier garantía expresa o implicada. Toda responsabilidad queda limitada al precio de compra del producto. Toda garantía implícita, incluida cualquier garantía legal o condición implícita de comercialización y adecuación a cualquier propósito determinado quedan excluidos hasta el máximo permitido por la ley en cuyo caso la garantía se limita a la duración de esta garantía escrita.

Esta garantía le concede unos derechos legales específicos. Los derechos

legales que le pueden ser asignados pueden variar dependiendo de la legislación local. Algunos países/regiones, estados o provincias no permiten la exclusión ni limitación de daños incidentales ni consecuenciales, por lo que la limitación o exclusión anterior puede no ser aplicable en su caso. that vary depending on where you live. Some states or provinces do not allow limitations on implied warranties or special, incidental consequential damages, so tile foregoing limitations may not apply to you.

**GARANTÍA: 2 AÑOS**



## Uwaga

### PRZECZYTAJ CAŁĄ INSTRUKCJĘ, ZABEZPIECZENIA I UWAGI PRZED UŻYCIEM BLENDERA

1. Podczas nieprawidłowego użytkowania występuję możliwość zranienia się. Proszę używać z rozwagą.
2. Zawsze wyłączaj urządzenie od prądu jeżeli pozostawiasz je bez nadzoru, podczas montowania akcesoriów, demontowania lub czyszczenia.
3. To urządzenie nie powinno być używane przez dzieci. Trzymaj przyrząd wraz z przewodem poza zasięgiem dzieci.
4. Urządzenie może być używane przez osoby ograniczone fizycznie, psychicznie lub bez wiedzy i doświadczenia jeżeli są pod nadzorem lub instrukcja została im przekazana w sposób łatwy i zrozumiały oraz jeżeli osoby te rozumiały niebezpieczeństwa wynikające z nieprawidłowego użytkowania.
5. Dzieci nie powinny bawić się urządzeniem.
6. Zachować ostrożność przy dotykaniu ostrzy, opróżniania zbiornika oraz podczas czyszczenia.
7. Zachować ostrożność jeżeli wlewany jest gorący płyn do Bledera ze względu na wylatującą parę.
8. Wyłącz urządzenie i odłącz je od zasilania przed zmianą akcesorii jeżeli do środka wpadnie jakiś przedmiot.
9. To urządzenie przeznaczone jest do użytku domowego oraz w podobnych miejscach takich jak:
  - kuchnie pracownicze w sklepach, biurach i innych miejscach pracy;
  - gospodarstwa,



- hotelach, motelach oraz podobnych miejscach mieszkania;
- zakwaterowaniach ze śniadaniem;
- Urządzenie spełnia normę 1935/2004

10. Jeżeli przewód jest uszkodzony, musi być wymieniony na fabryczny przez producenta, serwisanta lub inną wykwalifikowaną osobę aby uniknąć niebezpieczeństwa. To urządzenie spełnia normę 1935/2004 jako materiały, artykuły przeznaczone do kontaktu z żywnością.



### **Ostrzeżenie:**

Upewnij się, że blender jest wyłączony przed przeniesieniem.



### **Notatka**

Nieprzestrzeganie uwag lub instrukcji bezpieczeństwa dotyczącej nieprawidłowego użytkowania Bendera może prowadzić do unieważnienia gwarancji i wystąpienia ryzyka uszkodzenia ciała.

### **Recykling**

Urządzenie nie może zostać wyrzucone do domowych śmieci, należy wywieźć je do punktu segregacji i recyklingu odpadów.



## Części & funkcje

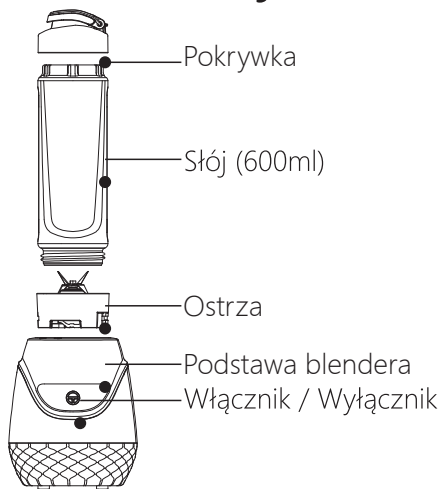

## Jak używać blendera

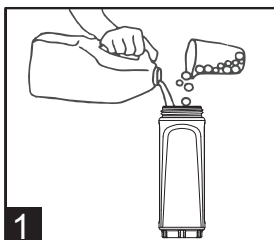

Napełnij zbiornik swoimi ulubionymi składnikami. Upewnij się, że składniki nie przekraczają 600ml

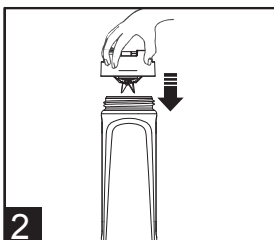

Zapnij ostrza na otwartej części butelki

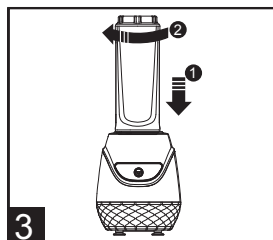

Odwróć butelkę do góry nogami, strzałkę "▲" znajdującą się na ostrzch umieścić na kłódce "▲" znajdującej się w podstawie, wciskając i przekraczając zgodnie z ruchem wskazówek zegara na zamkniętą kłódkę "⊕"

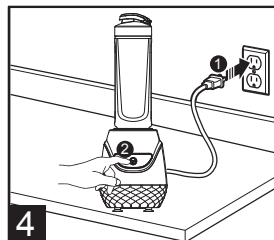

Umieść blender na płaskiej powierzchni i podłącz. Przytrzymując włącznik, blender uruchomi się, puszczając wyłączny.

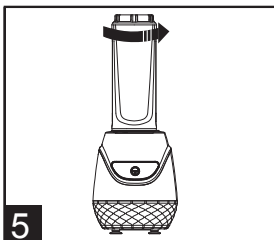

Po zblendowaniu składników, zatrzymaj pracę blendera i przekręć butelkę przeciwnie do ruchów wskazówek zegara, żeby oddzielić ją od podstawy.

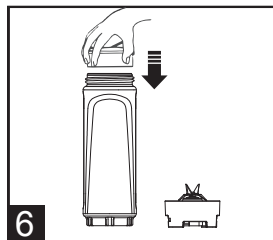

Wymień ostrza.



## Uwaga

- Poruszające się ostrza mogą wyrządzić rany.
- Nie wkładać rąk, szpatułek itp. do pojemnika podczas pracy urządzenia lub podczas, gdy pojemnik jest złączony z podstawą.
- Pokrywy nie są wymienne z różnymi pojemnikami typami i rozmiarami.
- Nie zaglądać do pojemnika, podczas pracy urządzenia.
- Praca urządzenia nie może przekroczyć 3 minut. Po wyłączeniu konieczne jest pozostawienie urządzenia w celu ostudzenia do temperatury pokojowej.

## Przykładowe przepisy

Lp.	Potrawa	Ilość	Czas
1	Sok marchewkowy 600ml	240g marchewka + 460g woda	30 sekund
2	Kruszone kostki lodu z wodą	250g kostek lodu o średnicy 20 mm 250g wody	1 minuta
3	Koktajl ananasowy	154g ananasa w kostkach bez skóry, 300ml mleka 3 kostki lodu	15 sekund
4	Koktajl z kiwi	168g kiwi pokrojonych w kostkę 3 kostki lodu, 300ml mleka	15 sekund
5	Koktajl bananowy	1/2 banana, 250ml mleka 1 gałka lodów 1 łyżeczka miodu	15 sekund

## Czyszczenie i konserwacja

### Dezynfekacja:

1. Odłączyć od źródła zasilania przed czyszczeniem.
2. Usuń wszystkie części poza silnikiem do czyszczenia w wodzie. Należy zachować ostrożność podczas mycia ostrzy, aby się nie zranić.



## Notatka

Ostrze może być rozmontowane do czyszczenia, złapać ostrze ręką używając rękawiczki, drugą ręką przekręć złączkę w przeciwnym kierunku do ruchu wskazówek zegara. Ostrze i złączkę można umyć.

3. Użyj wilgotnej ściereczki do czyszczenia obudowy silnika, a następnie suchej. Silnik nie może mieć kontaktu z wodą, w celu uniknięcia niebezpieczeństwa.
4. Po wysuszeniu wszystkich części można złożyć urządzenie wykonując czynności w odwrotnej kolejności jak w poprzednich punktach.
5. Jeżeli produkt posiada jakieś wady nie należy demontować części. Proszę jak najszybciej skontaktować się z autoryzowanym punktem serwisowym.

## Gwarancja

Niniejsza gwarancja dotyczy tylko tego produktu.

Ten produkt jest wolny od wad fabrycznych i posiada gwarancje na okres dwa lata od daty zakupu. Podczas tego okresu twoje urządzenie może być naprawione lub wymienione na nowe. Ponadto gwarancja obejmuje zwrot kosztów związanych z dostarczeniem urządzenia do serwisu i z serwisu do klienta. Jeżeli produkt lub część zamienna nie jest dłużej dostępna zostanie ona wymieniona na podobną lub lepszą. Gwarancja nie obejmuje, szklanej osłony, filtrów, codziennego zużycia, korzystania nie zgodnie z przeznaczeniem lub uszkodzenia produktu podczas wypadku i przeróbek. Gwarancja dotyczy tylko bezpośredniego kupca lub odbiorcę prezentu. Zatrzymaj oryginalny paragon jako dowód swojego zakupu, ponieważ jest on wymagany do uznania gwarancji. Gwarancja jest nieważna, jeżeli produkt jest używana nie do użytku domowego lub używane jest inne napięcie niż podane na etykiecie (np.: 220-240V~).

Zastrzegamy sobie prawo do incydentów, odszkodowań od incydentów lub domniemanych gwarancji. Odpowiedzialność zależy od kwoty zakupu. Każda ukryta gwarancja, w tym jakakolwiek ustawowa gwarancja albo gwarancja zgodności z przeznaczeniem lub przydatności do określonego użytkowania, jest niedopuszczalne z wyjątkiem zakazanych przez prawo, w takim razie taka gwarancja albo warunek jest ograniczony do czasu pisemnej gwarancji.

Gwarancja daje Ci określone prawa. Możesz posiadać inne określone prawa w zależności od miejsca zamieszkania. Niektóre państwa nie dopuszczają ograniczonych gwarancji, specjalnych, odszkodowania od incydentów, więc niektóre ograniczenia mogą Ciebie nie dotyczyć.

**GWARANCJA: 2 LATA**



## Avvertenze

### LEGGERE TUTTE LE ISTRUZIONI E LE INFORMAZIONI SULLA SICUREZZA PRIMA DI UTILIZZARE IL FRULLATORE.

1. Maneggiare con cura. Non utilizzare in maniera scorretta.
2. Scollegare l'apparecchio se lo si lascia incustodito o comunque prima dell'assemblaggio e della pulizia.
3. Tenere l'apparecchio e il relativo cavo di alimentazione lontano dalla portata dei bambini.
4. L'apparecchio può essere utilizzato da persone con deficit fisici, sensoriali o mentali o con poca esperienza e conoscenze se sono sotto supervisione o sono state istruite sull'uso dell'apparecchio in maniera sicura, previa conoscenza dei rischi annessi.
5. L'uso dell'apparecchio è vietato ai bambini.
6. Prestare attenzione nel maneggiare le lame taglienti, durante lo svuotamento del contenitore o comunque durante la pulizia.
7. Prestare attenzione se del liquido viene rovesciato all'interno del frullatore perché può essere espulso dall'apparecchio stesso mediante improvvisa vaporizzazione.
8. Spegnerne l'apparecchio e scollegarlo dalla presa prima di rimuovere o sostituire le componenti accessorie che ne permettono l'utilizzo.
9. L'apparecchio si intende solo per uso domestico o attività simili quali:
  - aree di cucina, negozi, uffici e altri ambienti di lavoro;
  - negli hotel, motel e altri ambienti residenziali;
  - bed and breakfast;
  - Questo apparecchio è conforme al Regolamento EC 1935/2004;

10. E' estremamente pericoloso sostituire autonomamente il cavo se questo è danneggiato. Rivolgersi al produttore o a personale qualificato.

Questo apparecchio è conforme al Regolamento EC 1935/2004 riguardante i prodotti a diretto contatto con il cibo.



### **Attenzione:**

Assicurarsi che l'apparecchio sia spento prima di rimuoverlo



### **Nota**

Il mancato rispetto delle informazioni sulla sicurezza e delle istruzioni sull'uso, costituisce un uso improprio dell'apparecchio che può provocare danni all'apparecchio e alle persone ed invalidarne la garanzia.

### **Riciclo**

L'apparecchio non deve essere smaltito con i rifiuti domestici, ma in luoghi destinati alla gestione e allo smaltimento dei rifiuti.



## Componenti e caratteristiche

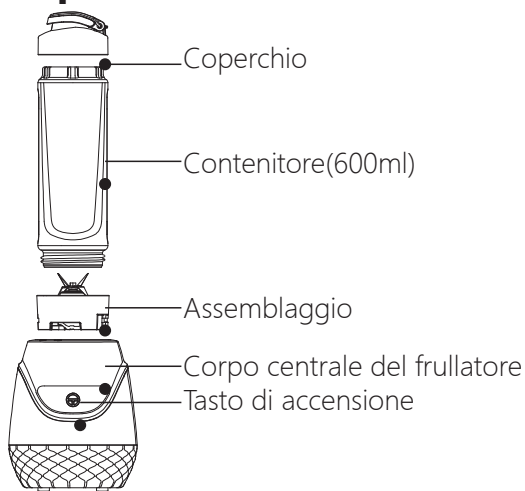

## Modalità d' uso del frullatore



Riempire la bottiglia con gli ingredienti preferiti. Assicurarsi che gli ingredienti non superino la marcatura 600ml

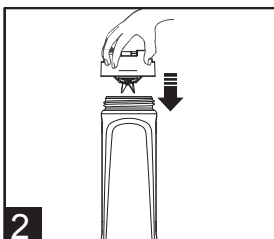

Fissare la bottiglia con la parte inferiore dell'assemblaggio

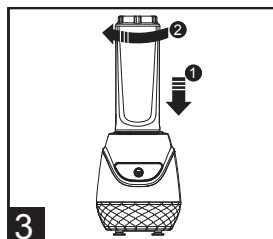

Capovolgere la bottiglia, allineare la freccia "▲" sull'assemblaggio e posizionare la chiusura "☒" sulla base, inserire la bottiglia nella base capovolgendola la bottiglia in senso orario "☒" per bloccarla sulla base

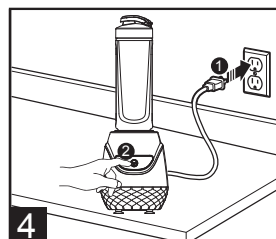

Posizionare la base del frullatore sulla superficie e inserirla. Premendo Switch, il frullatore inizierà a funzionare, rilasciare l'interruttore per smettere di funzionare

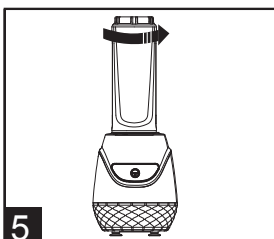

Dopo che gli ingredienti sono completamente frullati, fermare il frullatore, e ruotare la bottiglia in senso antiorario, per poi toglierla dalla base.

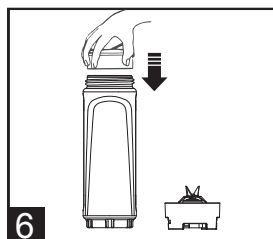

Togliere l'assemblaggio per utilizzarlo.





## Avvertenze

- Le lame rotanti possono causare gravi lesioni.
- NON mettere mani, spatole ecc. nel contenitore mentre la macchina è in funzione o mentre il contenitore è ancora sulla base
- Il coperchio non è sostituibile con contenitori di stile, tipo e dimensioni diverse.
- NON girare il contenitore mentre la macchina è in funzione
- il tempo di funzionamento dell'apparecchio non può superare i 3 minuti. Dopo lo spegnimento, lasciarlo raffreddare per far tornare a temperatura ambiente.

## Usi suggeriti

Item	Cibo	Quantità	Tempo
1	Test Capacità del recipiente 600ml	240g carote + 460g acqua	30 secondi
2	Tritaghiaccio e acqua	250g 20mm diametro cubetti di ghiaccio 250g acqua a temperature ambiente	1 min
3	Frappè all'ananas	154g ananas, tagliata a dadini, 300ml latte 3pcs cubetti di ghiaccio	15 secondi
4	Frappè al kiwi	168g kiwi, pelati e tagliati a dadini 3pcs cubetti di ghiaccio, 300ml latte	15 secondi
5	Frappè alla banana	1/2 banana, 250ml latte 1 pallina di gelato 1 cucchiaino di miele	15 secondi

## Cura e pulizia

### Per disinfettare:

1. Scollegare dal cavo di alimentazione prima della pulizia
2. Rimuovere tutte le componenti ad eccezione del motore principale prima di lavare in acqua. Prestare attenzione quando si puliscono le lame taglienti, per evitare il rischio di tagli.



## Note

La lama può essere smontata per la pulizia. Per lo smontaggio: adoperare un guanto per maneggiare la lama, girare in senso antiorario, rimuovere la lama, il connettore e la rondella per la pulizia.

3. Utilizzare un panno umido per pulire la superficie del corpo del motore. Asciugare. Non inserire il corpo principale del motore in acqua o altre soluzioni liquide per la pulizia, al fine di evitare rischi.
4. Dopo che le componenti sono completamente asciutte, si possono riassemblare secondo il metodo precedente.
5. Se la macchina presenta dei problemi durante l'uso, si prega di non smontarla senza autorizzazione, ma contattare immediatamente il fornitore autorizzato più vicino o il servizio di assistenza clienti per la manutenzione.

## Garanzia limitata

Questa è l'unica garanzia espressa per questo prodotto ed è in sostituzione di qualsiasi altra garanzia o condizione.

Il prodotto si intende esente da difetti di materiale e lavorazione per un periodo di due (2) anno dalla data di acquisto. Durante questo periodo l'unico rimedio è la riparazione o la sostituzione di questo prodotto e delle sue componenti ritenute difettose, a nostra discrezione. Tuttavia, siete responsabili di tutti i costi associati al reso e alla riconsegna, da parte nostra, del prodotto e delle varie componenti coperte da tale garanzia.

Tale garanzia non comprende vetro, filtri, usura per uso quotidiano, uso non conforme alle indicazioni o danni al prodotto derivanti da incidenti, alterazioni e/o abusi. La garanzia si intende estesa solo all'acquirente originale o al destinatario del regalo. Conservare la ricevuta di vendita originale, come prova d'acquisto per la garanzia. La garanzia viene meno se il prodotto viene utilizzato per scopi diversi da quelli domestici, o soggetto a tensioni diverse da quelle specificate sull'etichetta (es. 220-240V).

Escludiamo tutte le richieste di danni particolari, speciali e accidentali, per via della violazione della garanzia espressa o implicita. Tutta la responsabilità è limitata all'importo del prezzo di acquisto. Ogni garanzia implicita, comprese eventuali garanzie statutarie o condizioni di commerciabilità e idoneità per scopi particolari, è esclusa se non nelle misure proibite dalla legge, nel qual caso la garanzia e le condizioni sono limitate alla durata della presente garanzia scritta.

Tale garanzia fornisce specifici diritti legali. Si può beneficiare di altri diritti

legali, a seconda del luogo in cui si vive. Alcuni stati o province non consentono limitazioni alle garanzie implicite o ai danni particolari, speciali e accidentali, così che le regole che riguardano le limitazioni precedenti potrebbero non applicarsi in determinati casi.

**GARANZIA: 2 ANNI**



## Achtung

### LESEN SIE ALLE ANWEISUNGEN, SICHERHEITSHINWEISE UND WARNUNGEN VOR DER INBETRIEBNAHME DES STANDMIXERS SORGFÄLTIG DURCH

1. Bei Fehlanwendungen besteht Verletzungsgefahr. Bitte behandeln Sie das Gerät mit Sorgfalt.
2. Trennen Sie das Gerät vom Netz, wenn es unbeaufsichtigt bleibt und bevor es zusammen- oder auseinanderggebaut oder gereinigt wird.
3. Dieses Gerät darf nicht von Kindern benutzt werden. Bewahren Sie das Gerät und sein Kabel nicht in Reichweite von Kindern auf.
4. Das Gerät darf von Personen mit eingeschränkter körperlicher, sensorischer oder geistiger Leistungsfähigkeit oder fehlender Erfahrung und Kenntnis nur dann verwendet werden, wenn diese beaufsichtigt werden oder Anweisungen zur sicheren Benutzung des Geräts erhalten und die damit verbundenen Gefahren verstanden haben.
5. Kinder dürfen nicht mit dem Gerät spielen.
6. Seien Sie vorsichtig im Umgang mit den scharfen Schneidemessern, wenn Sie die Schüssel leeren oder bei der Reinigung.
7. Seien Sie vorsichtig, wenn Sie heiße Flüssigkeit in den Mixbecher gießen, da heißer Dampf austreten kann.
8. Schalten Sie das Gerät aus und trennen Sie es vom Netz, bevor Sie das Zubehör oder die beweglichen Teile wechseln.
9. Dieses Gerät ist dazu bestimmt, im Haushalt und ähnlichen Anwendungen verwendet zu werden, wie z.B.:
  - In Personalküchenbereichen in Läden, Büros und anderen Arbeitsumgebungen;
  - Auf Bauernhöfen;
  - Von Kunden in Hotels, Motels und anderen Wohnumgebungen;
  - in B&B-Unterkünften;

10. Wenn das Netzkabel beschädigt ist, muss dieses vom Hersteller, dessen Servicepartner oder einer ähnlich qualifizierten Person ersetzt werden, um Risiken zu vermeiden.

Dieses Gerät entspricht den Anforderungen der Verordnung (EG) 1935/2004 für Materialien und Gegenstände, die dazu bestimmt sind, mit Lebensmitteln in Berührung zu kommen.



## **VORSICHT:**

Versichern Sie sich, daß der Mixer vor dem Wegstellen ausgeschaltet ist.



## **Hinweis**

Falls irgendwelche der wichtigen Schutzmaßnahmen und Anweisungen für einen sicheren Gebrauch nicht beachtet werden, führt dies zu einer Fehlanwendung Ihres persönlichen Standmixers, welche zum Erlöschen der Garantie und zu schweren Verletzungen führen kann.

## **Recycling**

Dieses Gerät darf nicht über den Hausmüll entsorgt werden, sondern muss zu einer zugelassenen Abfalltrennungsstelle oder Recyclingzentrum gebracht werden.



## Teile&Funktionen

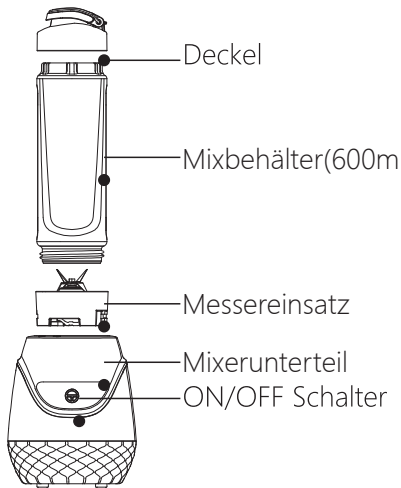

## Wie wird der persönliche Standmixer benutzt

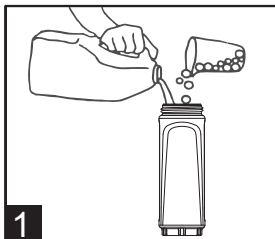

**1** Füllen Sie den Behälter mit Ihren Lieblingszutaten. Versichern Sie sich, daß die Zutaten das Fassungsvermögen von 600 ml nicht überschreiten.

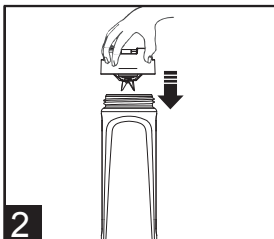

**2** Befestigen Sie den Messereinsatz am offenen Ende des Behälters.

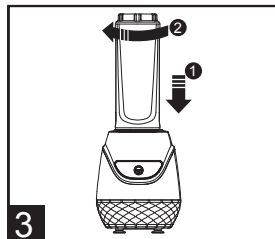

**3** Dazu drehen Sie diesen nach unten und richten den Pfeil "▲" auf den Messereinsatz, um diesen am Unterteil zu befestigen "☒", setzen Sie nun den Behälter auf das Unterteil und drehen ihn im Uhrzeigersinn auf das Unterteil, um ihn mit diesem zu verriegeln "☒".

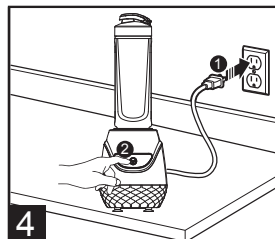

**4** Stellen Sie den Standmixer auf eine ebene Fläche und verbinden ihn mit dem Netz. Wenn Sie den ON/OFF Schalter drücken wird das Gerät eingeschaltet, zum Ausschalten wiederholen Sie diesen Vorgang.

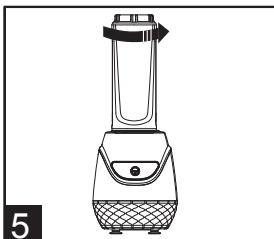

**5** Wenn alle Zutaten vollständig gemixt sind, schalten Sie den Mixer aus und drehen den Behälter gegen den Uhrzeigersinn, um ihn vom Unterteil herunterzunehmen.

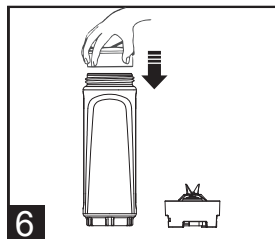

**6** Entfernen Sie nach dem Gebrauch den Messereinsatz.

## **ACHTUNG**

- Die rotierenden Schneidmesser können schwere Verletzungen verursachen.
- Fassen Sie NICHT mit den Händen oder Hilfsmitteln, etc. in den Behälter, solange das Gerät in Betrieb ist oder während der Behälter noch auf dem Unterteil befestigt ist.
- Die Deckel können nicht für andere Behälterttypen und –größen verwendet werden.
- FASSEN Sie NICHT in den Behälter, solange das Gerät in Betrieb ist.
- Das Gerät darf nicht länger als 3 Minuten kontinuierlich laufen. Nach dem Ausschalten muss man es auf Raumtemperatur abkühlen lassen.

## Verwendungsvorschläge

Item	Lebensmittel	Menge	Zeit
1	Karotten Fassungsvermögen Behälter 600ml	240g Karotten + 460ml Wasser	30 Sekunden
2	Zerkleinerte Eiswürfel und Wasser	250g 20mm große Eiswürfelstücke 250ml Wasser bei Raumtemperatur	1 Minute
3	Ananas Smoothie	154g Ananas, gewürfelt ohne Schale 300ml Milch 3 St. Eiswürfel	15 Sekunden
4	Kiwi Smoothie	168g Kiwi, gewürfelt ohne Schale 3 St. Eiswürfel, 300ml Milch	15 Sekunden
5	Bananen Smoothie	1/2 Banane, halbiert 1 Kugel Eis 1 TL Honig 250ml Milch	15 Sekunden

## Pflege und Reinigung

### Für eine gründliche Reinigung:

1. Entfernen Sie das Gerät vom Netz, bevor Sie es reinigen.
2. Um das Gerät mit Wasser zu reinigen, entfernen Sie alle Teile, außer dem Motor. Seien Sie bitte bei der Reinigung des Messereinsatzes, der scharfen Klinge, besonders vorsichtig, um Schnittwunden zu vermeiden.



### **Hinweis**

Der Messereinsatz kann zum Reinigen auseinandergenommen werden, indem Sie mit einem Handschuh die feststehende Klinge festhalten und sie mit der anderen Hand gegen den Uhrzeigersinn drehen, um das Verbindungsstück und die Unterlagsscheibe reinigen zu können.

3. Benutzen Sie ein feuchtes Tuch, um die Oberfläche des Mixerunterteils zu reinigen, um Verletzungsgefahr zu vermeiden, darf es nicht in Wasser oder eine andere Reinigungsflüssigkeit getaucht werden.
4. Nachdem alle Teile wieder trocken sind, können Sie das Gerät wieder nach dem vorherigen Verfahren zusammenbauen.
5. Wenn das Gerät irgendwelche Fehlfunktionen während dem Betrieb aufweist, darf es nicht ohne die Erlaubnis des Herstellers auseinanderggebaut werden, sondern es muss der nächste autorisierte Kundenservice oder Wartungsdienst kontaktiert werden.

## Beschränkte Garantie

Diese beschränkte Garantie ist nur für dieses Produkt gültig, unter Ausschluß jeder anderer Garantie oder Bedingung.

Dieses Produkt hat eine Garantiezeit von einem zwei (2) ab Kaufdatum, für Material- und Verarbeitungsfehler. Während dieses Zeitraums haben Sie das Recht auf Reparatur oder Ersatz dieses Produkts oder eines Bestandteils, das von uns als defekt angesehen wird; Sie müssen jedoch für alle Kosten aufkommen, die mit der Rücksendung des Produkts an uns und der Rücklieferung des Produkts oder des defekten Bestandteils, das wir Ihnen gewährleisten, zusammenhängen. Falls das Produkt oder das Bauteil nicht mehr verfügbar ist, werden wir dieses durch ein gleichwertiges oder besseres ersetzen.

Diese Garantie gilt nicht für Glas, Filter, Verschleiß bei normalem Gebrauch, die nicht mit den vorgegebenen Anweisungen übereinstimmen oder wenn das Produkt durch Unfall, Veränderung oder Fehlanwendungen beschädigt wird. Diese Garantie erstreckt sich nur auf den ursprünglichen Käufer oder Geschenkeempfänger. Bewahren Sie die Quittung gut auf, da Sie diese als Kaufnachweis für den Garantieanspruch erforderlich ist. Diese Garantie erlischt, wenn dieses Produkt nicht für den Hausgebrauch oder mit einer anderen Netzspannung, als die, die auf dem Etikett angegeben ist (z.B. 220-240V~), benutzt wurde.

Wir schließen alle Ansprüche auf Sonder-, Neben- und Folgeschäden durch den Vertragsbruch der beschränkten oder stillschweigenden Garantie aus. Jegliche Haftung wird auf Höhe des Kaufpreises begrenzt. Jede stillschweigende Gewährleistung, einschließlich jeglicher gesetzlicher Gewährleistung oder Bedingung der Marktgängigkeit oder Zweckmäßigkeit für einen bestimmten Zweck, ist ausgeschlossen, es sei denn, es ist



gesetzlich verboten, in diesem Fall ist diese Gewährleistung oder Bedingung auf die Dauer dieser schriftlichen Gewährleistung beschränkt.

Diese Garantie gewährleistet Ihnen besondere gesetzliche Rechte. Je nachdem wo Sie leben, variieren diese gesetzlichen Rechte. Manche Staaten oder Regionen erlauben keine Einschränkungen bei stillschweigenden Garantien oder zufälligen Sonder- und Folgeschäden, so daß die vorstehenden Beschränkungen für Sie unter Umständen nicht gelten.

**GARANTIE: 2 JAHRE**



## Waarschuwing

### LEES ALTIJD VOOR GEBRUIK ALLE INSTRUCTIES, VEILIGHEIDSVOORSCHRIFTEN EN WAARSCHUWINGEN

1. Wees voorzichtig met het gebruik van het apparaat, bij misbruik kun je verwondingen oplopen.
2. Verwijder de netstekker van de netvoeding wanneer het apparaat niet in gebruik is, voor montage- of demontagewerkzaamheden en voor reinigings- en onderhoudswerkzaamheden.
3. Gebruik van dit apparaat is niet geschikt voor kinderen. Houd het netsnoer en het verlengsnoer buiten bereik van kinderen.
4. Het apparaat is niet bedoeld om gebruikt te worden door personen (inclusief kinderen) met een lichamelijke, zintuigelijke of geestelijke beperking, of zonder de benodigde ervaring en kennis tenzij ze onder toezicht staan of instructies hebben gekregen over hoe het apparaat kan worden gebruikt door een persoon die verantwoordelijk is voor hun veiligheid.
5. Houd altijd toezicht op kinderen, zodat zij niet met het apparaat gaan spelen.
6. Pas op voor scherpe onderdelen. Wees voorzichtig tijdens het leegmaken van de mengbeker, tijdens het schoonmaken en tijdens het losmaken van onderdelen.
7. Wees voorzichtig als er hete vloeistof in de blender is geschonken. Dit kan door plotseling stomen uit het apparaat worden geworpen.
8. Schakel het apparaat uit en verwijder de netstekker van de netvoeding, voordat u accessoires vervangt.

9. Het apparaat is bedoeld voor huishoudelijk gebruik zoals:
- personeelskeukens in winkels, kantoren en andere werkomgevingen;
  - boerderijen
  - door gasten in hotels, motels en andere vergelijkbare verblijven
  - Bed en breakfast verblijven

10. Indien het netsnoer beschadigd is, moet u het laten vervangen door de fabrikant, een geautoriseerd servicecentrum of personen met vergelijkbare kwalificaties om gevaar te voorkomen.

Het apparaat is voldoet aan de Europese richtlijnen 1935/2004 over artikelen en materialen die in contact komen met voedsel.



## Let op

Zorg er altijd voor dat het apparaat uitstaat, voordat je het verplaatst.



## Belangrijk

Het niet volgen van de veiligheidsinstructies is geheel op eigen risico en kan gevolgen hebben op je garantie. Tevens kan het ook gevaar met serieuze letsel veroorzaken

## Recycling

Het apparaat mag niet met het gewone huishoudelijke afval mee, maar moet naar een geautoriseerd afvalbedrijf en/of recycle bedrijf.



## Onderdelen en Accessoires

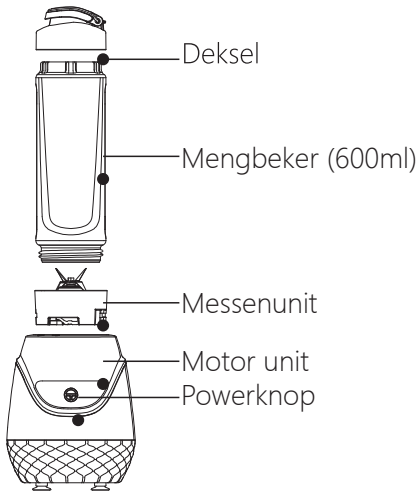

## Hoe te gebruiken

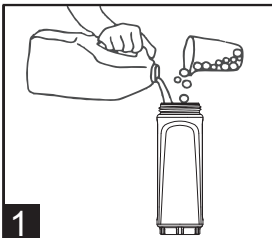

Vul de mengbeker met je favoriete ingrediënten. Let erop dat de maximale hoeveelheid van 600 ml niet wordt overschreden

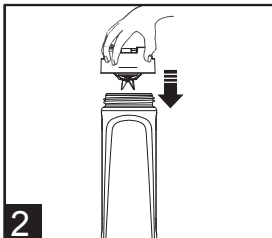

Zet de messenunit vast op de mengbeker

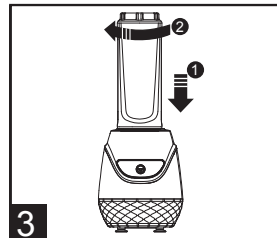

Draai de mengbeker ondersteboven en plaats het op de motorunit. Doe het zo dat het pijltje ▲ met de klok mee draait en vast geklikt wordt. ☺

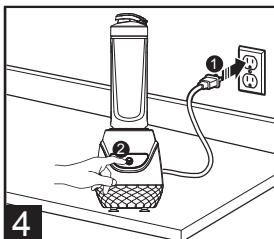

Plaats het apparaat op een vlak en stabiel oppervlak en sluit aan. Wanneer er op het knopje gedrukt wordt, begint de blender te werken. Laat je het weer los stopt het met draaien.

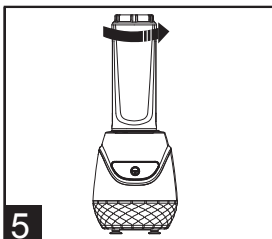

Zodra alle ingrediënten volledig gemixt zijn, stop de blender en draai tegen de klok in om de mengbeker eruit te halen.

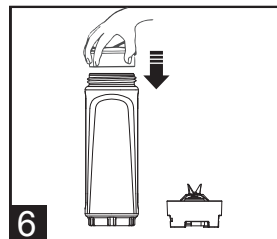

Vervang de mengbeker na gebruik.



## Warning

- Draaiende messen kunnen ernstig letsel veroorzaken.
- STEEK NOOIT uw vingers of een voorwerp in de blenderkan terwijl het apparaat in werking is of nog in de motorunit zit.
- Dekfels passen niet op andere mengbeker stijlen, types en maten.
- Laat het apparaat nooit langer dan 3 minuten onafgebroken werken. Laat het apparaat afkoelen tot kamertemperatuur voordat u het weer gaat gebruiken.

## Gebruik suggesties

Item	Voedsel	Hoeveelheid	Tijd
1	Wortelsap (600 ml)	240 gr wortel + 460 ml water	30 seconden
2	Water en gemalen ijsblokjes	250 gr 20mm ijsblokjes 250 ml water	1 minuut
3	Ananas smoothie	154 gr ananas (zonder schil, in blokjes) 300 ml melk, 3 blokjes ijs	15 seconden
4	Kiwi smoothie	168 gr kiwi (zonder schil, in blokjes) 3 blokjes ijs, 300 ml melk	15 seconden
5	Banaan smoothie	1/2 banaan, 250 ml melk 1 bolletje ijs, 1 el honing	15 seconden

## Onderhoud en reiniging

### Schoonmaak:

1. Voor het schoonmaken, haal de netstekker uit de netvoeding.
2. Verwijder alle losse onderdelen voor het schoonmaken. Deze onderdelen kunnen gewoon met water schoongemaakt worden. De motorunit gelieve met een doekje schoonmaken. Om verwondingen te voorkomen, wees voorzichtig met het reinigen van de mesjes.



## Belangrijk

Het mes kan losgekoppeld worden voor de reiniging. Gelieve handschoenen te dragen en met een hand het mes vasthouden en met de andere hand tegen de klok in draaien om het los te koppelen.

3. Reinig de motorunit met een zachte, vochtige doek. Droog de buitenkant grondig met een schone droge doek. Om gevaar te voorkomen de motorunit NIET in het water dompelen of afspoelen.
4. Wanneer alle onderdelen droog zijn, kan alles weer in elkaar worden gezet op dezelfde methode als het loskoppelen.
5. Indien het product niet meer naar behoren werkt, gelieve niet zelf te demonteren zonder toestemming van de fabrikant. Neem contact op met dichtsbijzijnde servicecenter of fabrikant.

## Garantie

De garantie op het apparaat en onderdelen is 2 jaar vanaf de datum van aankoop. Mocht het apparaat in deze periode gerepareerd of vervangen worden, wordt het na goedkeuring kosteloos gerepareerd of vervangen. Echter bent u verantwoordelijk voor alle kosten die verbonden zijn met het retourneren van het product en weer terugsturen naar u. Indien het product of een onderdeel niet meer beschikbaar is, vervangen wij het apparaat met gelijkwaardig apparaat.

De garantie is niet van toepassing op glas, filters, slijtage door normaal gebruik, schade aan het product door een ongeval, door misbruik etc. Deze garantie is uitsluitend bedoeld voor degene die het heeft gekocht of cadeau heeft gekregen. Bewaar de originele aankoopbewijs goed, omdat dit vereist is wanneer u een garantie claim wilt indienen. De garantie wordt nietig verklaard als het apparaat wordt gebruikt voor andere situaties dan een eengezinshuishouding, of onderworpen aan een andere spanning dan wat op het etiket staat (220-240V).

We sluiten alle aanspraken uit voor speciale, incidentele en consequente schade door inbreuk op uitdrukkelijke of impliciete garantie. Alle aansprakelijkheid is beperkt tot het aankoopbedrag. Elk impliciete garantie, inclusief eventuele wettelijke garantie of voorwaarde voor de verkoopbaarheid of zekerheid voor een bepaald doel, wordt afgewezen wanneer het wettelijk is verboden.

Deze garantie geeft u specifieke wettelijke rechten. Afhankelijk van waar u woont kunnen deze rechten anders zijn.

**GARANTIE: 2 JAAR**



## Avertissement

### **LISEZ TOUTES LES INSTRUCTIONS ET AVERTISSEMENTS AVANT DE COMMENCER À UTILISER VOTRE MIXEUR**

1. L'utilisation inappropriée de cet appareil peut entraîner des blessures. À utiliser avec précaution.
  2. Débranchez systématiquement l'appareil lorsque vous ne l'utilisez pas, avant de le démonter, le nettoyer ou le ranger.
  3. Cet appareil ne doit pas être utilisé par des enfants. Le maintenir hors de leur portée.
  4. Cet appareil ne doit pas être utilisé par des personnes aux capacités physiques, sensorielles ou mentales réduites, ou manquant d'expérience et de connaissances sur l'utilisation de ces dispositifs, à moins d'être sous la surveillance d'une personne responsable.
  5. Ne laissez pas les enfants jouer avec cet appareil.
  6. Les lames sont très coupantes, prenez toutes les précautions utiles pour ne pas vous couper en les manipulant.
  7. Tout liquide chaud introduit dans l'appareil pourrait en être éjecté pour cause d'évaporation subite.
  8. Débranchez votre appareil lorsque vous changez un accessoire ou une pièce mobile, lorsque vous le nettoyez et dès que vous cessez de l'utiliser.
  9. Ce produit est destiné à un usage domestique.
  10. Si le cordon d'alimentation électrique est endommagé, il doit être examiné et réparé par le fabricant ou un agent agréé afin d'éviter tout risque.
- Cet appareil suit la réglementation CE 1935/2004 concernant les matériaux et objets en contact avec les aliments.





## Note importante:

Assurez-vous que l'appareil soit éteint avant de changer une pièce.

Ne pas suivre les instructions et avertissements de sécurité peut créer un risque de lésions importantes et sera considéré comme un usage inapproprié pouvant invalider la garantie.

## Recyclage

Ce produit ne doit pas être mis au rebut avec les déchets ménagers, il doit être remis à un point de collecte pour le recyclage des équipements électroniques désigné par les autorités locales.



## Description de l' appareil

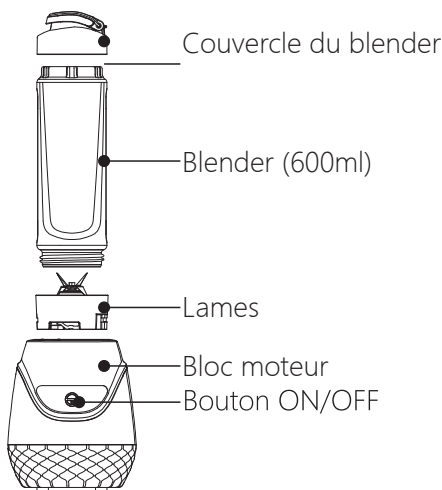

## Utilisation du mixeur blender

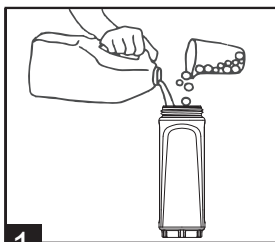

**1** Remplissez le blender avec les ingrédients souhaités. Assurez-vous de ne pas remplir le récipient au-delà du repère de 600 ml.

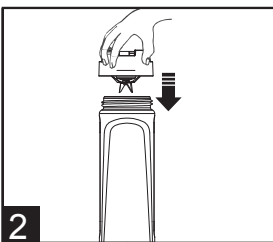

**2** Installez les lames à l'extrémité du verre.

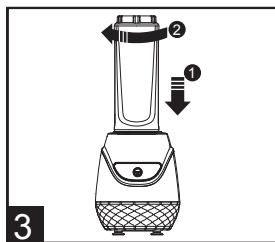

**3** Retournez le récipient et alignez-la avec la flèche "▲" des lames, vers le cadenas "☰" de la base. Placez le blender sur la base en appuyant et tournant dans le sens des aiguilles d'une montre vers le cadenas "☰".

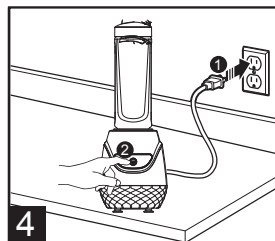

**4** Placez le mixeur sur une surface plane et branchez-le. En appuyant sur l'interrupteur, le mixeur commencera à fonctionner. En appuyant de nouveau sur l'interrupteur, l'appareil s'éteindra.

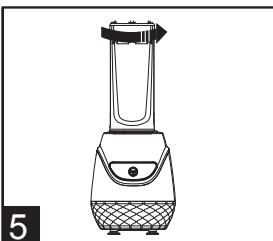

**5** Une fois les ingrédients broyés, éteignez le mixeur et tournez le verre dans le sens des aiguilles d'une montre pour l'extraire de la base.

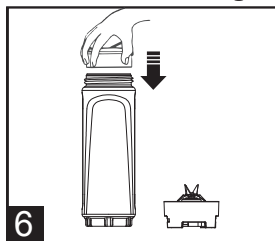

**6** Quittez le socle des lames puis vissez le couvercle.



## Important

- Les lames en rotation peuvent causer de graves blessures.
- Ne jamais introduire les mains dans le bol en cours de préparation, ni aucun autre objet ou ustensile.
- Les couvercles ne sont pas interchangeables avec d'autres types, styles ou tailles de récipient.
- Ne touchez jamais l'appareil en fonctionnement.
- Limitez le temps d'utilisation à 3 minutes. Après l'avoir éteint, laissez-le reposer le temps nécessaire pour atteindre une température ambiante.

## Suggestions:

Item	Préparation	Quantité	Temps de mixage
1	Eau de carottes Capacité du verre: 600 ml	240g carrot + 360g water	30 secondes
2	Glace pilée	250g de glaçons de diamètre 20mm 250g d'eau à température ambiante	1 minute
3	Smoothie d'ananas	154g d'ananas sans peau et coupée en dés, 300ml de lait, 3 cubes de glace	15 secondes
4	Smoothie de kiwi	168g de kiwi sans peau et coupé en dés, 300ml de lait, 3 cubes de glace	15 secondes
5	Smoothie de banane	1/2 banane coupée à la moitié, 250ml de lait, 1 boule de glace, 1 cuillère de miel	15 secondes

## Entretien et nettoyage

### Pour désinfecter:

1. Débranchez le mixeur blender avant de le nettoyer.
2. Démontez toutes les parties sauf le moteur pour les laver à l'eau. Les lames sont très coupantes, soyez prudents.



### Note

Les lames peuvent se démonter pour les nettoyer. Pour cela, il suffit de les dévisser de la base en tournant dans le sens inverse des aiguilles d'une montre.

3. Pour nettoyer le moteur, passez dessus un chiffon doux et humide puis séchez-le minutieusement. Ne jamais plonger le moteur dans l'eau ou tout autre produit de nettoyage.
4. Lorsque toutes les parties sont sèches, vous pouvez les remonter selon la méthode précédemment indiquée.
5. Si le produit présente une anomalie, n'essayez pas de le démonter mais contactez immédiatement le service client ou revendeur agréé le plus proche.

## Garantie limitée

Ceci est la seule garantie du produit et remplace toute autre garantie ou condition.

Ce produit est garanti exempt de défauts dans les matériaux et la conception pour une période deux (2) an à compter de la date d'achat. Si des défauts sont signalés durant cette période de garantie, nous procéderons, selon le cas, à la réparation ou l'échange des composants défectueux ; toutefois, les coûts associés à l'expédition du produit seront à votre charge. Dans le cas où le produit ou l'un des composants serait épuisé, il sera remplacé par un autre de valeur égale ou supérieure.

Cette garantie ne couvre pas l'usure du verre et des filtres d'une utilisation normale, une mauvaise utilisation sans suivre les instructions, ou le dommage au produit comme conséquence d'un accident, modification, abus ou utilisation inappropriée. Cette garantie est valable uniquement pour le premier propriétaire du produit. Il est obligatoire de présenter le reçu initial d'achat pour profiter de la garantie. Cette garantie sera nulle si le produit a été utilisé à des fins autres que l'usage domestique ou s'il a été soumis à un voltage ou une tension différentes de celle indiquée sur l'étiquette (220-240V~).

Toute garantie est exclue en cas de dommages spéciaux, accidentels ou consécutifs du non-respect de toute garantie exprimée ou implicite. Toute responsabilité est limitée au prix d'achat du produit. Toute garantie implicite, y compris toute garantie légale ou condition implicite de commercialisation et d'adéquation à n'importe quel usage particulier sont exclus dans la mesure permise par la loi, auquel cas la garantie est limitée à la durée de cette garantie écrite.

Cette garantie vous donne des droits légaux spécifiques. Les droits légaux qui peuvent vous être attribués peuvent varier en fonction de la législation locale.

Certains pays / régions, états ou provinces ne permettent pas l'exclusion ou la limitation des dommages directs ou indirects, de sorte que la limitation ou l'exclusion peuvent ne pas s'appliquer dans votre cas.

**GARANTIE : 2 ANS**



## Warning

### LEIA TODAS AS INSTRUÇÕES, SALVAGUARDAS E ADVERTÊNCIAS ANTES DE OPERAR O MISTURADOR

1. Existe uma lesão potencial por uso indevido. Por favor, lide com ele com cuidado.
2. Sempre desligue o aparelho da alimentação se for deixado sem vigilância e antes de montar, desmontar ou limpar
3. Este aparelho não deve ser utilizado por crianças.  
Mantenha o aparelho eo cabo fora do alcance das crianças
4. Os aparelhos podem ser utilizados por pessoas com capacidades físicas, sensoriais ou mentais reduzidas ou por falta de experiência e conhecimento, se tiverem recebido supervisão ou instruções sobre a utilização do aparelho de forma segura e se compreenderem os perigos envolvidos
5. As crianças não devem brincar com o aparelho
6. Tenha cuidado ao entregar as lâminas de corte afiadas, esvaziar a tigela e durante a limpeza
7. Tenha cuidado se o líquido quente for derramado no liquidificador, pois pode ser expelido para fora do aparelho devido a uma.
8. Desligar o aparelho e desligar da alimentação antes de trocar os acessórios ou de se aproximar das peças que se deslocam em uso
9. Este aparelho destina-se a ser utilizado em aplicações domésticas e semelhantes, tais como:
  - áreas de cozinha em lojas, ambientes e outros ambientes de trabalho;
  - casas de fazenda;
  - por clientes em hotéis, motéis e outros ambientes residenciais;- bed and Café-da-manhã tipo ambientes.

- Este aparelho está em conformidade com o Regulamento (CE)

10. Se o cabo de alimentação estiver danificado. Deve ser substituído pelo fabricante. Seu agente de serviço ou pessoas qualificadas para evitar um perigo.

Este aparelho está em conformidade com o Regulamento (CE) n.º 1935/2004 relativo aos materiais e objectos destinados a entrar em contacto com os alimentos.



### **Caution:**

Ensure that the blender is switched off before removing



### **NOITE**

A falha em seguir qualquer uma das salvaguardas importantes e as instruções importantes para um uso seguro é um mau uso de seu liquidificador pessoal que pode anular sua garantia e criar o risco de ferimentos graves.

### **Reciclando**

O aparelho não deve ser eliminado junto com o lixo doméstico, mas levado a um centro de separação e reciclagem de resíduos autorizado.



## Peças e recursos

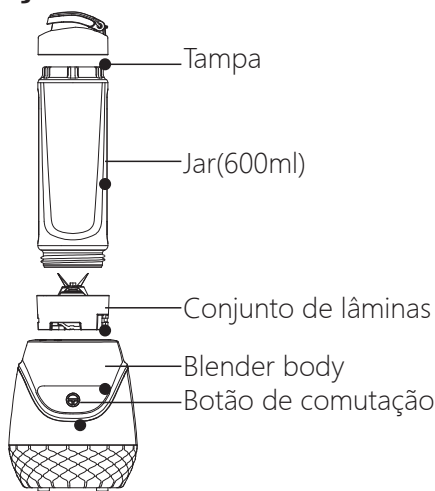

## Como usar o liquidificador pessoal

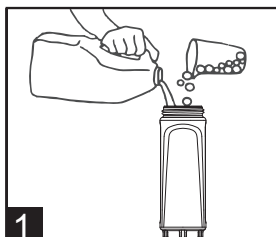

Encha a garrafa com seus ingredientes favoritos. Certifique-se de não encher ingredients over the 600ml marking.

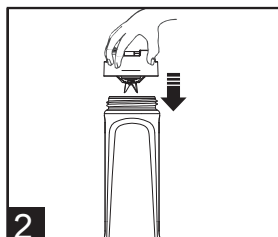

Fasten the blade assembly on the open end of the bottle.

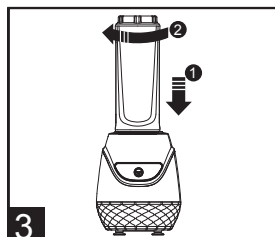

Turn the bottle upside down, line up arrow "▲" on the blade assembly to the lock "♠" on the base, place the bottle in the base by pressing and simply turn the bottle clockwise to lock "♠" on the base.

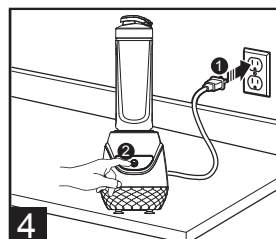

Place the blender base on a flat surface and plug in it. Pressing switch, the blender will start to work, release switch to stop working.

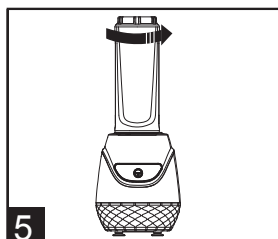

After the ingredients are fully blended, stop the blender working, and turned counterclockwise rotation the bottle, take out the bottle from the base

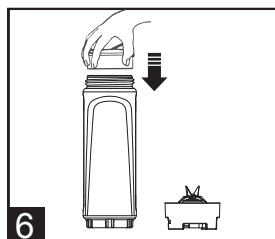

Replace the blade assembly by use.





## Warning

- Rotating blades can cause severe injury.
- DO NOT put hands, spatulas, etc. in the container while the machine is running or while the container is still on the base.
- Lids is not interchangeable between different container styles, types, and sizes.
- DO NOT reach into container while machine is running.
- Machine running time can not be more than 3 minutes. After the shutdown, it is necessary to let it fully heat, cooling to room temperature.

## Sugestões de uso

Item	Comida	Quantidade	Tempo
1	Teste de cenoura Capacidade do frasco 600ml	240g de cenoura + 460g de água	30 segundos
2	Esmagando cubos de gelo e água	250g cubos de gelo de 20mm de diâmetro 250 g de água ambiente	1 minutos
3	vitamina de abacaxi	154g de abacaxi, pele removida em cubos, 300ml de leite 3pcs cubos de gelo	15 segundos
4	Kiwi vitamina	168g de kiwi, descascados em cubos 3pcs cubos de gelo, leite 300ml	15 segundos
5	vitamina de banana	1/2 banana, metade 250ml de leite 1 colher de sorvete 1 colher de sopa de mel	15 segundos

## Cuidados e limpeza

### Para Sanitize:

1. Desconectado da fonte de alimentação antes da limpeza
2. Remova todos os acessórios, exceto o motor principal, para limpeza em água. Tenha cuidado ao limpar a lâmina, lâmina afiada, para evitar corte.



### Para evitar corte. Nota

A lâmina pode ser desmontada para limpeza, desmontagem, uma luva de mão na lâmina fixa, outro conector de rotação no sentido anti-horário remove a lâmina, conector, arruela para limpeza.

- .3. Use um pano úmido para limpar a superfície do corpo do motor, com um pano seco, não deve ser o corpo do motor principal em água ou outra solução para a limpeza, a fim de evitar o perigo.
4. Depois de todas as peças serem secas, o método pode ser montado de acordo com o método anterior.
5. O produto tem qualquer problema em uso, por favor, não desmontar sem a permissão do anfitrião, deve contactar imediatamente o provedor de serviço autorizado mais próximo ou serviço de atendimento ao cliente detecção de ponto de manutenção, manutenção.

## Garantia limitada

Esta é a única garantia expressa para este produto e substitui qualquer outra garantia ou condição.

Este produto está garantido para ser livre de defeitos no material e na mão-de-obra por um período de dois (2) anos a partir da data da compra original. Durante este período, o seu remédio exclusivo é a reparação ou substituição deste produto ou de qualquer componente considerado defeituoso, à nossa escolha; No entanto, você é responsável por todos os custos associados à devolução do produto para nós e à devolução do produto ou componente sob esta garantia a você. Se o produto ou componente não estiver mais disponível, substituiremos por um similar de valor igual ou maior.

Esta garantia não cobre vidro, filtros, desgaste de uso normal, uso não conforme com as instruções impressas, ou danos ao produto resultantes de acidente, alteração, abuso ou uso indevido. Esta garantia estende-se apenas ao comprador consumidor original ou ao destinatário do presente. Manter o recibo de venda original, uma vez que é necessário um comprovante de compra para fazer uma reivindicação de garantia. Esta garantia é nula se o produto for usado para uso doméstico diferente do de uma família ou sujeito a qualquer tensão e forma de onda diferente da especificada no rótulo (por exemplo, 220-240 V ~).

Excluimos todas as reivindicações de danos especiais, incidentais e consequenciais por violação de garantia expressa ou implícita. Toda a responsabilidade é limitada ao valor do preço de compra. Todas as garantias implícitas, incluindo qualquer garantia estatutária ou condição de

comercialização ou adequação para fins específicos, são excluídas, exceto na medida em que a lei o proíba, caso em que tal garantia ou condição é limitada à duração desta garantia escrita.

Esta garantia dá-lhe direitos legais específicos. Você pode ter outros direitos legais que variam dependendo de onde você mora. Alguns estados ou províncias não permitem limitações em garantias implícitas ou danos especiais, incidentais e conseqüentes, de modo que as limitações anteriores podem não se aplicar a você.

**GARANTIA: 2 ANOS**

# Specifications

Product	: PERSONAL BLENDER
Model	: 8433325504182
Rated voltage	: 220-240V~
Rated frequency	: 50-60Hz
Rated power	: 600W



SAMSPARTY SL  
CL CABAÑA 78,45210 YUNCOS,  
TOLEDO, ESPAÑA  
B45824786  
[HTTP://WWW.AIGOSTAR.COM](http://www.aigostar.com)  
MADE IN P.R.C



100% Recycled paper

## Free Manuals Download Website

<http://myh66.com>

<http://usermanuals.us>

<http://www.somanuals.com>

<http://www.4manuals.cc>

<http://www.manual-lib.com>

<http://www.404manual.com>

<http://www.luxmanual.com>

<http://aubethermostatmanual.com>

Golf course search by state

<http://golfingnear.com>

Email search by domain

<http://emailbydomain.com>

Auto manuals search

<http://auto.somanuals.com>

TV manuals search

<http://tv.somanuals.com>