



MRD-M1005/MRD-M605

MONO POWER AMPLIFIER

- **OWNER'S MANUAL**

Please read this manual to maximize your enjoyment of the outstanding performance and feature capabilities of the equipment, then retain the manual for future reference.

- **MODE D'EMPLOI**

Veillez lire ce mode d'emploi pour tirer pleinement profit des excellentes performances et fonctions de cet appareil, et conservez-le pour toute référence future.

- **MANUAL DE OPERACION**

Lea este manual, por favor, para disfrutar al máximo de las excepcionales prestaciones y posibilidades funcionales que ofrece el equipo, luego guarde el manual para usarlo como referencia en el futuro.

English

Français

Español

CONTENTS

WARNING	2
CAUTION	3
CONNECTIONS OF POWER SUPPLY TERMINAL	4
INSTALLATION	5
CONNECTIONS	6
HOW TO REMOVE OR ATTACH THE TOP COVER	9
SWITCH SETTINGS	10
OPERATION METHOD	11
IN CASE OF DIFFICULTY	14
SYSTEMS	15
SPECIFICATIONS	17

TABLE DES MATIERES

AVERTISSEMENT	2
ATTENTION	3
CONNEXIONS DE LA BORNE D'ALIMENTATION	4
INSTALLATION	5
CONNEXIONS	6
COMMENT RETIRER OU FIXER LE COUVERCLE	9
SUPERIEUR	9
REGLAGES DE COMMUTATEUR	10
METHODE DE FONCTIONNEMENT	11
EN CAS DE PROBLEME	14
SYSTEMES	15
SPECIFICATIONS	17

INDICE

ADVERTENCIA	2
PRUDENCIA	3
CONEXIONES DEL TERMINAL DE ALIMENTACIÓN	4
INSTALACION	5
CONEXIONES	6
CÓMO DESINSTALAR O INSTALAR LA CUBIERTA	9
SUPERIOR	9
AJUSTES DEL INTERRUPTOR	10
MÉTODO DE OPERACIÓN	11
EN CASO DE DIFICULTAD	14
SISTEMAS	15
ESPECIFICACIONES	17

ACCESSORIES

- Hexagon Wrench 1 SET
- Self-Tapping Screw 4

ACCESSOIRES

- Clé hexagonale 1 JEU
- Vis autotaraudeuse 4

ACCESORIOS

- Llave hexagonal 1 JUEGO
- Tornillo autorroscante 4

ALPINE ELECTRONICS MARKETING, INC.
1-1-8 Nishi Gotanda,
Shinagawa-ku, Tokyo 141-0031, Japan
Phone 03-5496-8231

ALPINE ELECTRONICS OF AMERICA, INC.
19145 Gramercy Place, Torrance,
California 90501, U.S.A.
Phone 1-800-ALPINE-1 (1-800-257-4631)

ALPINE ELECTRONICS OF CANADA, INC.
7300 Warden Ave., Suite 203, Markham,
Ontario L3R 9Z6, Canada
Phone 1-800-ALPINE-1 (1-800-257-4631)

ALPINE ELECTRONICS OF AUSTRALIA PTY. LTD.
6-8 Fiveways Boulevard Keysborough,
Victoria 3173, Australia
Phone 03-9769-0000

ALPINE ELECTRONICS GmbH
Frankfurter Ring 117, 80807 München,
Germany
Phone 089-32 42 640

ALPINE ELECTRONICS OF U.K. LTD.
Alpine House
Fletchamstead Highway,
Coventry CV4 9TW, U.K.
Phone 0870-33 33 763

ALPINE ELECTRONICS FRANCE S.A.R.L.
(RCS PONTOISE B 338 101 280)
98, Rue de la Belle Etoile, Z.I. Paris
Nord II, B.P. 50016, 95945 Roissy
Charles de Gaulle Cedex, France
Phone 01-48638989



ALPINE ITALIA S.p.A.
Viale C. Colombo 8, 20090 Trezzano
Sul Naviglio (MI), Italy
Phone 02-484781

ALPINE ELECTRONICS DE ESPAÑA, S.A.
Portal de Gamarra 36, Pabellón, 32
01013 Vitoria (Alava) - APDO 133, Spain
Phone 945-283588

Introduction:

Please read this OWNER'S MANUAL thoroughly to familiarize yourself with each control and function. We at ALPINE hope that your new MRD-M1005/MRD-M605 will give you many years of listening enjoyment. In case of problems when installing your MRD-M1005/MRD-M605, please contact your authorized ALPINE dealer.

CAUTION: These controls are for tuning your system. Please consult your authorized Dealer for adjustment.

 WARNING	This symbol means important instructions. Failure to heed them can result in serious injury or death.
 CAUTION	This symbol means important instructions. Failure to heed them can result in injury or property damages.

 **WARNING**

DO NOT OPERATE ANY FUNCTION THAT TAKES YOUR ATTENTION AWAY FROM SAFELY DRIVING YOUR VEHICLE. Any function that requires your prolonged attention should only be performed after coming to a complete stop. Always stop the vehicle in a safe location before performing these functions. Failure to do so may result in an accident.

KEEP THE VOLUME AT A LEVEL WHERE YOU CAN STILL HEAR OUTSIDE NOISE WHILE DRIVING. Failure to do so may result in an accident.

DO NOT DISASSEMBLE OR ALTER. Doing so may result in an accident, fire or electric shock.

USE THIS PRODUCT FOR MOBILE 12V APPLICATIONS. Use for other than its designed application may result in fire, electric shock or other injury.

USE THE CORRECT AMPERE RATING WHEN REPLACING FUSES. Failure to do so may result in fire or electric shock.

DO NOT BLOCK VENTS OR RADIATOR PANELS. Doing so may cause heat to build up inside and may result in fire.

MAKE THE CORRECT CONNECTIONS. Failure to make the proper connections may result in fire or product damage.

USE ONLY IN CARS WITH A 12 VOLT NEGATIVE GROUND. (Check with your dealer if you are not sure.) Failure to do so may result in fire, etc.



BEFORE WIRING, DISCONNECT THE CABLE FROM THE NEGATIVE BATTERY TERMINAL. Failure to do so may result in electric shock or injury due to electrical shorts.

Introduction:

Prière de lire attentivement ce MODE D'EMPLOI pour se familiariser avec chaque commande et fonction. Chez Alpine, nous espérons que le nouveau MRD-M1005/MRD-M605 donnera de nombreuses années de plaisir d'écoute.

En cas de problèmes lors de l'installation du MRD-M1005/MRD-M605, prière de contacter le revendeur agréé d'ALPINE.

PRECAUTION: Ces commandes sont utilisées pour la syntonisation du système. Prière de contacter le revendeur agréé pour le réglage.

 AVERTISSEMENT	Ce symbole désigne des instructions importantes. Le non-respect de ces instructions peut entraîner de graves blessures, voire la mort.
 ATTENTION	Ce symbole désigne des instructions importantes. Le non-respect de ces instructions peut entraîner des blessures ou des dommages matériels.

 **AVERTISSEMENT**

N'ACTIVER AUCUNE FONCTION SUSCEPTIBLE DE DETOURNER VOTRE ATTENTION DE LA CONDUITE DU VEHICULE. Les fonctions requérant une attention prolongée ne doivent être exploitées qu'à l'arrêt complet du véhicule. Toujours arrêter le véhicule à un endroit sûr avant d'activer ces fonctions. Il y a risque de provoquer un accident.

GARDER LE VOLUME A FAIBLE NIVEAU DE MANIERE A POUVOIR ENTENDRE LES BRUITS EXTERIEURS PENDANT LA CONDUITE. Il y a risque d'accident.

NE PAS DESASSEMBLER NI MODIFIER L'APPAREIL. Il y a risque d'accident, d'incendie ou de choc électrique.

UTILISER CET APPAREIL POUR DES APPLICATIONS MOBILES DE 12 V. Toute utilisation autre que l'application désignée comporte un risque d'incendie, de choc électrique ou de blessure.

UTILISER DES FUSIBLES DE L'AMPERAGE APPROPRIÉ. Il y a risque d'incendie ou de décharge électrique.

NE PAS OBSTRUER LES SORTIES D'AIR NI LES PANNEAUX DU RADIATEUR. Une surchauffe interne peut se produire et provoquer un incendie.

EFFECTUER CORRECTEMENT LES CONNEXIONS. Il y a risque de blessures ou de dommages à l'appareil.

A UTILISER UNIQUEMENT SUR DES VOITURES A MASSE NEGATIVE DE 12 VOLTS. (Vérifiez auprès de votre concessionnaire si vous n'en êtes pas certain.) Il y a risque d'incendie, etc.



AVANT TOUTE CONNEXION, DEBRANCHER LE CABLE DE LA BORNE NEGATIVE DE LA BATTERIE. Il y a risque de choc électrique ou de blessure par courts-circuits.

Introducción:

A fin de familiarizarse con los controles y funciones de la unidad, lea detenidamente este MANUAL DE OPERACION. Nosotros en ALPINE esperamos que su nuevo MRD-M1005/MRD-M605 le brinde muchos años de placer auditivo.

En caso de presentarse algún problema durante la instalación del MRD-M1005/MRD-M605, tome contacto con su distribuidor autorizado ALPINE.

PRECAUCION: Estos controles sirven para la sintonización de su sistema. Contacte por favor a su distribuidor autorizado para el ajuste.

 ADVERTENCIA	Este símbolo indica que las instrucciones son importantes. De no tenerse en cuenta podría ocasionarse heridas graves o muerte.
 PRUDENCIA	Este símbolo indica que las instrucciones son importantes. De no tenerse en cuenta podría ocasionarse heridas graves o daños materiales.

 **ADVERTENCIA**

NO REALICE NINGUNA OPERACIÓN QUE PUEDA DISTRAER SU ATENCIÓN Y COMPROMETER LA SEGURIDAD DURANTE LA CONDUCCIÓN DEL VEHÍCULO. Las operaciones que requieren su atención durante más tiempo sólo deben realizarse después de detener completamente el vehículo. Estacione el vehículo en un lugar seguro antes de realizar dichas operaciones. De lo contrario, podría ocasionar un accidente.

MANTENGA EL VOLUMEN A UN NIVEL QUE NO LE IMPIDA ESCUCHAR LOS SONIDOS DEL EXTERIOR MIENTRAS CONDUCE. De no ser así, podría ocasionar un accidente.

NO DESMONTE NI ALTERE LA UNIDAD. Si lo hace, podrá ocasionar un accidente, un incendio o una descarga eléctrica.

UTILICE ESTE PRODUCTO CON APLICACIONES MÓVILES DE 12 V. Si se emplea para otra aplicación distinta de la prevista, podría producirse un incendio, una descarga eléctrica u otras lesiones.

UTILICE EL AMPERAJE CORRECTO CUANDO CAMBIE FUSIBLES. De lo contrario, puede producirse un incendio o una descarga eléctrica.

NO OBSTRUYA LOS ORIFICIOS DE VENTILACIÓN O LOS PANELES DEL RADIADOR. Si los bloquea, el calor podría acumularse en el interior y producir un incendio.

REALICE LAS CONEXIONES CORRECTAMENTE. Una conexión incorrecta puede producir un incendio o dañar el equipo.

UTILICE LA UNIDAD SOLAMENTE EN VEHÍCULOS QUE TENGAN 12 VOLTIOS CON NEGATIVO A MASA. (Consulte a su distribuidor en caso de duda.) De no ser así, podría ocasionar un incendio, etc.

ANTES DE EFECTUAR EL CABLEADO, DESCONECTE EL CABLE DEL TERMINAL NEGATIVO DE LA BATERÍA. De no hacerlo así, podría ocasionar una descarga eléctrica o heridas debido a cortocircuitos eléctricos.

DO NOT ALLOW CABLES TO BECOME ENTANGLED IN SURROUNDING OBJECTS. Arrange wiring and cables in compliance with the manual to prevent obstructions when driving. Cables or wiring that obstruct or hang up on places such as the steering wheel, gear lever, brake pedals, etc. can be extremely hazardous.

DO NOT SPLICE INTO ELECTRICAL CABLES. Never cut away cable insulation to supply power to other equipment. Doing so will exceed the current carrying capacity of the wire and result in fire or electric shock.

DO NOT DAMAGE PIPE OR WIRING WHEN DRILLING HOLES. When drilling holes in the chassis for installation, take precautions so as not to contact, damage or obstruct pipes, fuel lines, tanks or electrical wiring. Failure to take such precautions may result in fire.

DO NOT USE BOLTS OR NUTS IN THE BRAKE OR STEERING SYSTEMS TO MAKE GROUND CONNECTIONS. Bolts or nuts used for the brake or steering systems (or any other safety-related system), or tanks should NEVER be used for installations or ground connections. Using such parts could disable control of the vehicle and cause fire etc.

KEEP SMALL OBJECTS SUCH AS BOLTS OR SCREWS OUT OF THE REACH OF CHILDREN. Swallowing them may result in serious injury. If swallowed, consult a physician immediately.

CAUTION

HALT USE IMMEDIATELY IF A PROBLEM APPEARS. Failure to do so may cause personal injury or damage to the product. Return it to your authorized Alpine dealer or the nearest Alpine Service Center for repairing.

HAVE THE WIRING AND INSTALLATION DONE BY EXPERTS. The wiring and installation of this unit requires special technical skill and experience. To ensure safety, always contact the dealer where you purchased this product to have the work done.

USE SPECIFIED ACCESSORY PARTS AND INSTALL THEM SECURELY. Be sure to use only the specified accessory parts. Use of other than designated parts may damage this unit internally or may not securely install the unit in place. This may cause parts to become loose resulting in hazards or product failure.

ARRANGE THE WIRING SO IT IS NOT CRIMPED OR PINCHED BY A SHARP METAL EDGE. Route the cables and wiring away from moving parts (like the seat rails) or sharp or pointed edges. This will prevent crimping and damage to the wiring. If wiring passes through a hole in metal, use a rubber grommet to prevent the wire's insulation from being cut by the metal edge of the hole.

DO NOT INSTALL IN LOCATIONS WITH HIGH MOISTURE OR DUST. Avoid installing the unit in locations with high incidence of moisture or dust. Moisture or dust that penetrates into this unit may result in product failure.

NE PAS COINCER LES CABLES AVEC DES OBJETS VOISINS. Positionner les câbles conformément au manuel de manière à éviter toute obstruction en cours de conduite. Les câbles qui obstruent ou dépassent à des endroits tels que le volant, le levier de changement de vitesses, la pédale de frein, etc., peuvent s'avérer extrêmement dangereux.

NE PAS DENUDER LES CABLES ELECTRIQUES. Ne jamais enlever la gaine isolante pour alimenter un autre appareil. Il y a risque de dépassement de la capacité de courant et, partant, d'incendie ou de choc électrique.

NE PAS ENDOMMAGER DE CONDUITES NI DE CABLES LORS DU FORAGE DES TROUS. Lors du forage de trous dans le châssis en vue de l'installation, veiller à ne pas entrer en contact, endommager ni obstruer de conduites, de tuyaux à carburant ou de fils électriques. Le non-respect de cette précaution peut entraîner un incendie.

NE PAS UTILISER DES EROUS NI DES BOULONS DU CIRCUIT DE FREINAGE OU DE DIRECTION POUR LES CONNEXIONS DE MASSE. Les boulons et les écrous utilisés pour les circuits de freinage et de direction (ou de tout autre système de sécurité) ou les réservoirs ne peuvent JAMAIS être utilisés pour l'installation ou la liaison à la masse. L'utilisation de ces organes peut désactiver le système de contrôle du véhicule et causer un incendie, etc.

GARDER LES PETITS OBJETS COMME LES BOULONS OU LES VIS HORS DE PORTEE DES ENFANTS. L'ingestion de tels objets peut entraîner de graves blessures. En cas d'ingestion, consulter immédiatement un médecin.

ATTENTION

INTERROMPRE TOUTE UTILISATION EN CAS DE PROBLEME. Le non-respect de cette précaution peut entraîner des blessures ou endommager l'appareil. Retourner l'appareil auprès du distributeur Alpine agréé ou un centre de service après-vente Alpine en vue de la réparation.

FAIRE INSTALLER LE CABLAGE ET L'APPAREIL PAR DES EXPERTS. Le câblage et l'installation de cet appareil requiert des compétences techniques et de l'expérience. Pour garantir la sécurité, faire procéder à l'installation de cet appareil par le distributeur qui vous l'a vendu.

UTILISER LES ACCESSOIRES SPECIFIES ET LES INSTALLER CORRECTEMENT. Utiliser uniquement les accessoires spécifiés. L'utilisation d'autres composants que les composants spécifiés peut causer des dommages internes à cet appareil ou son installation risque de ne pas être effectuée correctement. Les pièces utilisées risquent de se desserrer et de provoquer des dommages ou une défaillance de l'appareil.

FAIRE CHEMINER LE CABLAGE DE MANIERE A NE PAS LE COINCER CONTRE UNE ARETE METALLIQUE. Faire cheminer les câbles à l'écart des pièces mobiles (comme les rails d'un siège) et des arêtes acérées ou pointues. Cela évitera ainsi de coincer et d'endommager les câbles. Si un câble passe dans un orifice métallique, utiliser un passe-cloison en caoutchouc pour éviter que la gaine isolante du câble ne soit endommagée par le rebord métallique de l'orifice.

NE PAS INSTALLER A DES ENDROITS TRES HUMIDES OU POUSSIEREUX. Eviter d'installer l'appareil à des endroits soumis à une forte humidité ou à de la poussière en excès. La pénétration d'humidité ou de poussière à l'intérieur de cet appareil risque de provoquer une défaillance.

IMPIDA QUE LOS CABLES SE ENREDEN CON LOS OBJETOS SITUADOS ALREDEDOR. Disponga la instalación eléctrica y los cables conforme a lo descrito en el manual para evitar obstáculos durante la conducción. Los cables que obstaculizan la conducción o que cuelgan de partes del vehículo como el volante de dirección, la palanca de cambios, los pedales de freno, etc., se consideran extremadamente peligrosos.

NO EMPALME CABLES ELÉCTRICOS. Nunca corte el aislamiento de un cable para suministrar energía a otro equipo. Esto hace que la capacidad portadora del cable se supere y puede ser la causa de incendios o descargas eléctricas.

EVITE DAÑAR LOS TUBOS Y EL CABLEADO CUANDO TALADRE AGUJEROS. Si taladra agujeros en el chasis durante la instalación, tome las precauciones necesarias para no rozar, dañar u obstruir los tubos, las tuberías de combustible, los depósitos o el cableado eléctrico. De lo contrario, podría provocar un incendio.

NO UTILICE TUERCAS O PERNOS EN EL SISTEMA DE FRENOS O DE DIRECCIÓN PARA REALIZAR LAS CONEXIONES A MASA. Los pernos o tuercas empleados en los sistemas de freno o de dirección (o en cualquier otro sistema relacionado con la seguridad del vehículo), o los depósitos, NUNCA deben utilizarse para instalaciones de cableado o conexión a masa. Si utiliza tales partes podrá incapacitar el control del vehículo y provocar un incendio, etc.

MANTENGA LOS OBJETOS PEQUEÑOS, COMO PERNOS Y TORNILLOS, FUERA DEL ALCANCE DE LOS NIÑOS. La ingestión de estos objetos puede provocar lesiones graves. Si esto ocurre, consulte con un médico inmediatamente.

PRUDENCIA

DEJE DE USAR LA UNIDAD INMEDIATAMENTE SI APARECE ALGÚN PROBLEMA. Su uso en estas condiciones podría ocasionar lesiones personales o daños al producto. Lleve la unidad a un distribuidor Alpine autorizado o al Centro de servicio Alpine más próximo para repararla.

CONFÍE EL CABLEADO Y LA INSTALACIÓN A PROFESIONALES. El cableado y la instalación de este equipo requieren una competencia y experiencia técnica confirmada. Para garantizar la seguridad, póngase siempre en contacto con el distribuidor al que ha comprado el equipo para confiarle estas tareas.

UTILICE LOS ACCESORIOS ESPECIFICADOS E INSTÁLELOS CORRECTAMENTE. Asegúrese de utilizar los accesorios especificados solamente. La utilización de otras piezas no designadas puede ser la causa de daños en el interior de la unidad o de una instalación incorrecta. Las piezas pueden aflojarse, lo que, además de ser peligroso, puede provocar averías.

DISPONGA EL CABLEADO DE FORMA QUE LOS CABLES NO SE DOBLEN, NO SE CONTRAIGAN NI ROCEN UN BORDE METÁLICO AFILADO. Aleje los cables y el cableado de piezas móviles (como los raíles de los asientos) o de bordes puntiagudos o afilados. De esta forma evitará dobleces y daños en el cableado. Si los cables se introducen por un orificio de metal, utilice una arandela de goma para evitar que el borde metálico del orificio corte el aislamiento del cable.

NO INSTALE LA UNIDAD EN LUGARES MUY HÚMEDOS O LLENOS DE POLVO. Evite instalar la unidad en lugares con altos índices de humedad o polvo. Si entra polvo o humedad, el equipo puede averiarse.

⚠ CAUTION**CONNECTIONS OF POWER SUPPLY TERMINAL**

- Before connecting the power supply wire to the unit, be sure to remove the negative (-) terminal of the vehicle's battery.
- Make the power supply wire connection to the battery positive (+) terminal of the unit, before connecting the wire to the positive (+) terminal of the vehicle's battery .

- When connecting the power supply wire to the unit, be sure not to short the wire.
- If you tighten the screw to fix the power supply wire on the unit after the power supply connection is completed, the tool may touch the unit and may cause a short-circuit.
- Be sure not to allow the power supply wire to be exposed outside the terminal.
- Fix the power supply wire securely to prevent disconnection or dropping.

- When tightening the screw to fix the power supply wire, be sure not to touch the tool to the unit.

⚠ ATTENTION**CONNEXIONS DE LA BORNE D'ALIMENTATION**

- Avant de connecter le fil d'alimentation à l'unité, s'assurer de retirer la borne négative (-) de la batterie du véhicule.
- Faire la connexion de fil d'alimentation à la borne positive (+) de l'unité, avant de connecter le fil à la borne positive (+) de la batterie du véhicule.

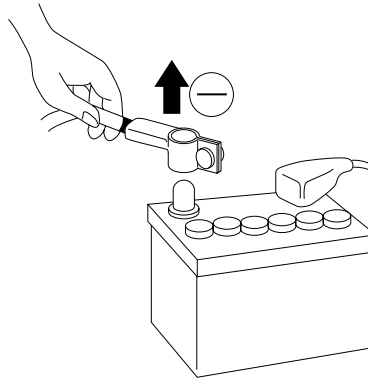
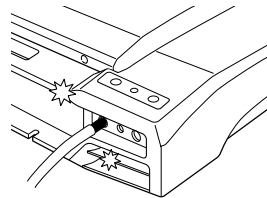

Fig. 1

- Lors de la connexion du fil d'alimentation à l'unité, s'assurer de ne pas court-circuiter le fil.
- Si vous serrez la vis pour fixer le fil d'alimentation à l'unité après que la connexion d'alimentation est terminée, l'outil peut toucher l'unité et peut causer un court-circuit.
- S'assurer de ne pas permettre au fil d'alimentation d'être exposé à l'extérieur de la borne.
- Fixer le fil d'alimentation fermement afin d'empêcher qu'il se déconnecte ou tombe.



Connected Battery/
Batterie Reliée/
Bateria Conectada

Fig. 2

- Lors du serrage de la vis pour fixer le fil d'alimentation, s'assurer de ne pas toucher l'outil ou l'unité.

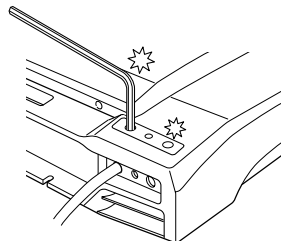

Connected Battery/
Batterie Reliée/
Bateria Conectada

Fig. 3

⚠ PRUDENCIA**CONEXIONES DEL TERMINAL DE ALIMENTACIÓN**

- Antes de conectar el alambre de alimentación a la unidad, asegúrese de desconectar negativo (-) de la batería del vehículo.
- Realice la conexión del alambre de alimentación al terminal (+) de la unidad, antes de conectar el alambre al terminal positivo (+) de la batería del vehículo.

- Al conectar el alambre de alimentación a la unidad, asegúrese de no cortocircuitar el alambre.
- Si aprieta el tornillo para fijar el alambre de alimentación en la unidad después de haber realizado la conexión de alimentación, la herramienta puede tocar la unidad y provocar un cortocircuito.
- No permita que el alambre de alimentación quede expuesto fuera del terminal.
- Fije el alambre de alimentación en forma segura para evitar que se desconecte o se caiga.

- Cuando apriete el tornillo para fijar el alambre de alimentación, asegúrese de no tocar la unidad con la herramienta.

INSTALLATION

Due to the high power output of the MRD-M1005/MRD-M605, considerable heat is produced when the amplifier is in operation. For this reason, the amplifier should be mounted in a location which will allow for free circulation of air, such as inside the trunk. For alternate installation locations, please contact your authorized Alpine dealer.

1. Using the amplifier as a template, mark the four screw locations.
2. Make sure there are no objects behind the surface that may become damaged during drilling.
3. Drill the screw holes.
4. Position the MRD-M1005/MRD-M605 over the screw holes, and secure with four self-tapping screws.

NOTE:

To securely connect the ground lead, use an already installed screw on the metal part of the vehicle (marked ★). Be sure this is a good ground by checking continuity to the battery (-) terminal. As much as possible connect all equipment to the same ground point. These procedures will help eliminate noise.

- ① Self-Tapping Screws (M4 x 20)
- ② Ground Lead
- ③ Chassis
- ④ Holes

INSTALLATION

En raison de la sortie de puissance élevée du MRD-M1005/MRD-M605, une forte chaleur est produite pendant le fonctionnement de l'amplificateur. Pour cette raison, l'amplificateur doit être monté dans un endroit permettant une bonne ventilation, tel que le coffre. Pour ce qui concerne les différentes positions d'installation, contacter un concessionnaire Alpine.

1. Apposer l'amplificateur contre la surface d'installation pour marquer les repères des quatre vis.
2. Vérifier qu'il n'y a pas d'objets derrière la surface pouvant être abîmés lorsque les trous soient percés.
3. Percer les trous pour les vis.
4. Positionner le MRD-M1005/MRD-M605 par dessus les trous et fixer avec les quatre vis auto-taraudées.

REMARQUE:

Pour connecter solidement le conducteur de mise à la terre, utiliser la vis déjà fixée sur la partie métallique du véhicule (signalée ★). Assurez-vous que ce point est une bonne mise à la terre en vérifiant la continuité à la borne de la batterie (-). Si possible, connecter tout l'équipement au même point de mise à la terre. Ceci vous aidera à éliminer le bruit.

- ① Vis auto-taraudées (M4 x 20)
- ② Conducteur de mise à la terre
- ③ Châssis
- ④ Trous

INSTALACION

Debido a la salida de alta potencia del MRD-M1005/MRD-M605, se produce un calor considerable cuando el amplificador está en funcionamiento. Por esta razón, el amplificador deberá montarse en una ubicación que permita la libre circulación de aire, como por ejemplo dentro del maletero. Para ubicaciones de instalación alternativas, por favor contacte a su distribuidor de Alpine autorizado.

1. Utilizando el amplificador como plantilla, marque la ubicación de los cuatro tornillos.
2. Asegúrese de que no hay objeto alguno bajo la superficie que pueda verse dañado durante la perforación de los agujeros.
3. Perfore los agujeros para los tornillos.
4. Sitúe el MRD-M1005/MRD-M605 sobre dichos agujeros, y asegúrelo con cuatro tornillos autorroscantes.

NOTA:

Para conectar de forma segura el cable de tierra, utilice un tornillo ya instalado en la parte metálica del vehículo (marcado ★). Asegúrese de que es un punto de tierra bueno verificando la continuidad con el terminal de la batería (-). Conecte siempre que sea posible todo el equipo en el mismo punto de tierra. Esto ayudará a eliminar el ruido.

- ① Tornillos autorroscantes (M4 x 20)
- ② Cable de tierra
- ③ Chasis
- ④ Agujeros

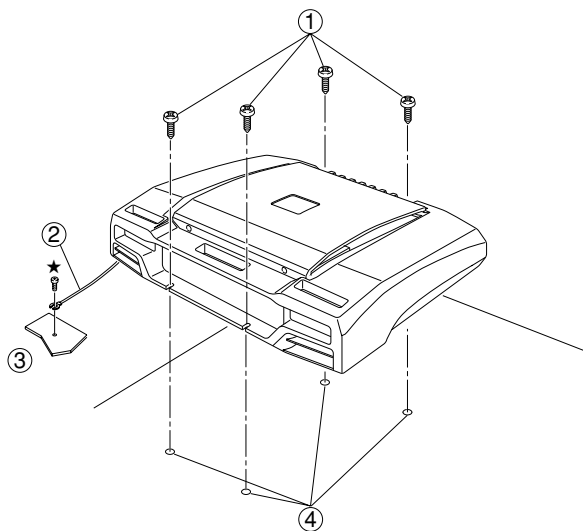

Fig. 4

MRD-M1005

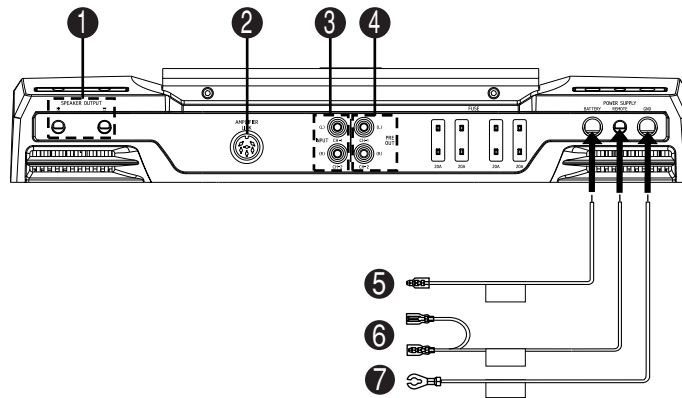

Fig. 5

MRD-M605

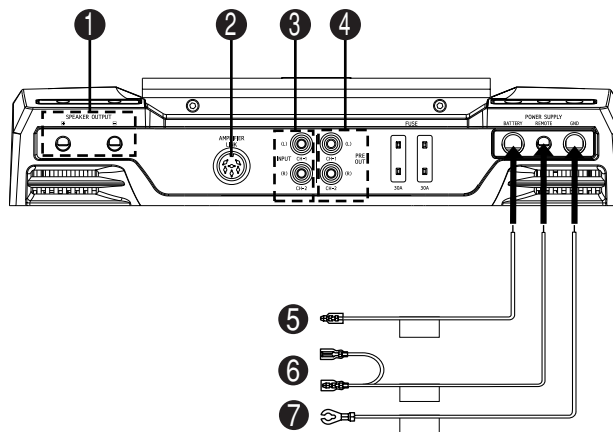

Fig. 6

CONNECTIONS

Before making connections, be sure to turn the power off to all audio components. Connect the yellow battery lead from the amp directly to the positive (+) terminal of the vehicle's battery. Do not connect this lead to the fuse block.

To prevent external noise from entering the audio system.

- Locate the unit and route the leads at least 10 cm away from the car harness.
- Keep the battery power leads as far away from other leads as possible.
- Connect the ground lead securely to a bare metal spot (remove any paint or grease if necessary) of the car chassis.
- If you add an optional noise suppressor, connect it as far away from the unit as possible. Your Alpine dealer carries various noise suppressors, contact them for further information.
- Your Alpine dealer knows best about noise prevention measures so consult your dealer for further information.

CONNEXIONS

Avant d'effectuer les connexions, vérifier que tous les composants audio sont hors tension. Connectez le conducteur jaune de la batterie provenant de l'amplificateur directement à la borne positive (+) de la batterie du véhicule. Ne pas le connecter au boîtier de fusibles.

Pour éviter que des bruits extérieurs interfèrent avec le système audio.

- Installez l'appareil et acheminez les câbles à au moins 10 cm de distance du faisceau de câbles de la voiture.
- Eloignez les câbles d'alimentation de la batterie le plus possible des autres câbles.
- Raccordez bien le fil de terre à un point métallique apparent (enlevez la couche de peinture ou de graisse si nécessaire) du châssis de la voiture.
- Si vous rajoutez un filtre antiparasites en option, raccordez-le le plus loin possible de l'appareil. Contactez votre revendeur Alpine pour plus de détails sur les divers filtres antiparasites disponibles.
- Consultez votre revendeur Alpine pour plus de détails sur les mesures de prévention contre les parasites.

CONEXIONES

Antes de efectuar las conexiones, asegúrese de que apaga todos los componentes audio. Conecte el cable amarillo de la batería proveniente del amplificador directamente al terminal positivo (+) de la batería del vehículo. No conecte dicho cable al bloque de fusibles.

Para evitar que entre ruido externo en el sistema de audio.

- Coloque la unidad y pase los cables a 10 cm por lo menos del conjunto de cables del automóvil.
- Mantenga los conductores de alimentación de la batería lo más alejados posible de otros cables.
- Conecte el conductor de puesta a tierra con seguridad a un punto metálico desnudo (si es necesario, elimine la pintura o la grasa) del chasis del automóvil.
- Si añade un supresor de ruido opcional, conéctelo lo más lejos posible de la unidad. Su proveedor Alpine dispone de varios supresores de ruido. Solicítele más información.
- Su proveedor Alpine conoce la mejor forma de evitar el ruido. Solicítele más información.

1 Speaker Output Terminals

The MRD-M1005/MRD-M605 has one set of speaker outputs. Be sure to observe correct speaker output connections and phasing. Connect the positive output to the positive speaker terminal and the negative to negative.

Do not connect the Speaker-Minus-Lead to the vehicle's chassis.

NOTE:

Do not connect speaker leads together or to chassis ground.

2 Amplifier LINK Connector**3 RCA Input Jacks**

Connect these jacks to the line out leads on your head unit using RCA extension cables (sold separately).

4 Pre-Out Jacks**5 Battery Lead (Sold Separately)**

Be sure to add a fuse as close as possible to the battery's positive (+) terminal. This fuse will protect your vehicle's electrical system in case of a short circuit. If you need to extend this lead, the wire gauge should be AWG8 or larger.

6 Remote Turn-On Lead (Blue/White, Sold Separately)

Connect this lead to the remote turn-on or power antenna (positive trigger, (+) 12V only) lead of your head unit.

7 Ground Lead (Sold Separately)

Connect this lead securely to a clean, bare metal spot on the vehicle chassis. Verify this point to be a true ground by checking for continuity between that point and the negative (-) terminal of the vehicle's battery. Ground all your audio components to the same point on the chassis to prevent ground loops.

1 Bornes de sortie du haut-parleur

Le MRD-M1005/MRD-M605 a une ensemble de sorties haut-parleurs. Vérifier que les connexions et la mise en phase des sorties haut-parleurs sont correctes. Connecter la sortie positive sur la borne positive du haut-parleur et la sortie négative sur la borne négative.

Ne pas connecter le conducteur négatif de haut-parleur sur le châssis du véhicule.

REMARQUE:

Jamais connecter les conducteurs de haut-parleur ensemble ou sur la terre du châssis.

2 Connecteur de LINK d'amplificateur**3 Prises d'entrée RCA**

Connecter ces prises aux conducteurs de sortie de ligne de l'unité principale en utilisant les câbles d'extension RCA (vendus séparément).

4 Prises de sortie de préamplificateur**5 Conducteur de la batterie (vendu séparément)**

Assurez-vous d'ajouter un fusible le plus près que possible de la borne positive (+) de la batterie. Ce fusible protégera le système électrique de votre véhicule au cas de court-circuit. Si ce conducteur doit être rallongé, la jauge de fil doit être de AWG8 ou plus.

6 Conducteur de mise sous tension télécommandée (bleu/blanc, vendu séparément)

Connecter ce conducteur au conducteur de mise sous tension télécommandée ou au conducteur d'antenne électrique (déclencheur positif, (+) 12V seulement) de votre unité principale.

7 Conducteur de mise à la terre (vendu séparément)

Connecter ce conducteur sur un endroit propre et métallique du châssis du véhicule. Vérifier la mise à la terre en contrôlant le passage de courant continu entre ce point et la borne négative (-) de la batterie du véhicule. Mettre à la terre tous les composants audio, au même point sur le châssis pour éviter des boucles de terre.

1 Terminales de salida del altavoz

El MRD-M1005/MRD-M605 posee un juego de salidas de altavoz. Asegúrese de observar las conexiones y la fase correctas de la salida de altavoz. Conecte la salida positiva al terminal positivo del altavoz y la negativa al negativo.

No conecte el terminal negativo (-) de altavoz al chasis del vehículo.

NOTA:

Nunca conecte los cables de altavoz juntos o en el punto de tierra del chasis.

2 Connecteur de LINK d'amplificateur**3 Prises d'entrée RCA**

Connecter ces prises aux conducteurs de sortie de ligne de l'unité principale en utilisant les câbles d'extension RCA (vendus séparément).

4 Clavijas de salida de preamplificador**5 Cable de la batería (vendido separadamente)**

Asegúrese de añadir un fusible tan cerca como sea posible del terminal positivo (+) de la batería. Este fusible protegerá el sistema eléctrico de su vehículo en caso de que se produzca un cortocircuito. Si necesita extender este cable, la medida del nuevo cable deberá ser AWG8 o mayor.

6 Cable para encendido remoto (azul/blanco, vendido separadamente)

Conecte este cable al cable de encendido remoto o de antena eléctrica (disparador positivo (+) de 12V solamente) de su unidad principal.

7 Cable de tierra (vendido separadamente)

Conecte este cable con seguridad en un punto metálico expuesto, limpio, en el chasis del vehículo. Verifique que este punto es un verdadero punto de puesta a tierra comprobando si existe continuidad entre este punto y el terminal negativo (-) de la batería del vehículo. Conecte a tierra todos sus componentes audio en el mismo punto del chasis para prevenir bucles en la conexión a tierra.

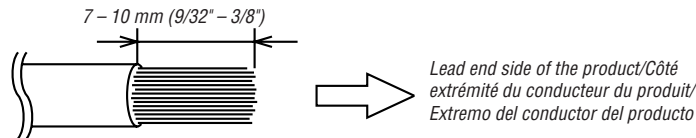

Lead end side of the product/Côté extrémité du conducteur du produit/
Extremo del conductor del producto

Fig. 7

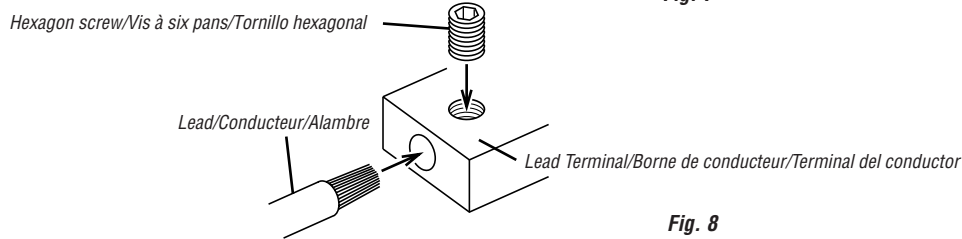

Fig. 8

Cautions on wire lead connections

When using third-party wire cables (power supply wire), use the supplied hex screws and the hex wrench (included) to simplify the connection. Refer to the description below for the proper procedure.

If you are in doubt about how to make this connection, consult your dealer.

1. Check the wire size.

Notes:

- Wire Size (Battery Lead, Ground Lead)
Recommended wire size for this unit is AWG4 – AWG8.
- If the wire gauge used is unknown, ask your dealer.

2. Remove the insulation from the ends of the wire leads by about 7 – 10mm (9/32" – 3/8"). (Fig. 7)

Notes:

- If length of the exposed wire is too short, a poor connection may occur causing operation failure or sound interruption.
- On the other hand, if the length is too long, an electrical short-circuit may occur.

3. Turn the screw attached to the terminal. Insert the exposed wire end into the lead terminal. Tighten the hexagon screw with the hex wrench (included), to fix the lead. (Fig. 8)

Before making this connection, use insulated shrink tubing to cover any exposed wire extending beyond the terminal.

Notes:

- Use only the hexagon screws included.
- For safety reasons, connect the battery leads last.
- To prevent disconnection of the leads or dropping of the unit, do not use the cabling to carry the unit.

Précautions avec les connexions des fils conducteurs

Si vous utilisez des câbles d'un tiers (Fil d'alimentation), utilisez les vis à six pans et la clé à vis à six pans fournies pour rendre plus facile la connexion.

Faire correctement les connexions en se référant à la description suivante.

Si vous avez des doutes, contactez votre revendeur.

1. Vérifier le calibre des fils.

Remarques:

- Calibre des fils (Conducteur de la batterie, conducteur de mise à la terre)
Le calibre des fils recommandés pour l'appareil est AWG4 – AWG8.
- Si le calibre des fils utilisés est inconnu, se renseigner auprès du revendeur.

2. Retirer l'isolation des bouts des fils de connexion de 7 – 10mm (9/32" – 3/8"). (Fig. 7)

Remarques:

- Si la longueur des conducteurs avec l'isolation retirée est trop courte, une connexion incorrecte risque de se produire et cela peut provoquer une panne de fonctionnement ou l'interruption du son.
- D'autre part, si la longueur du conducteur est trop longue, un court-circuit électrique risque de se produire.

3. Tourner la vis fixée à la borne. Insérer le bout du conducteur exposé dans la borne de conducteur. Serrer la vis à six pans à l'aide d'une clé hexagonale (fournie), pour fixer le conducteur. (Fig. 8)

Avant de faire cette connexion, utiliser la gaine rétrécissable isolante afin de couvrir les câbles dénudés dépassant la borne.

Remarques:

- Utiliser uniquement les vis à six pans fournies.
- Par mesure de sécurité, connecter les fils de la batterie en dernier.
- Pour éviter le débranchement des conducteurs ou de faire tomber l'appareil, ne pas saisir les conducteurs lors du transport de l'appareil.

Precauciones durante la conexión de alambres

Si utiliza un cable de terceros (alambre de alimentación), utilice los tornillos hexagonales y la llave para tuercas hexagonales proporcionados, para hacer más fácil la conexión.

Asegúrese de efectuar correctamente las conexiones siguiendo el procedimiento que se describe a continuación.

Si tiene dudas sobre la forma de hacer las conexiones, consulte a su distribuidor.

1. Compruebe el tamaño de los alambres.

Notes:

- Tamaño de los alambres (Cable de la batería, cable de tierra)
El tamaño del alambre recomendado para esta unidad es AWG4 – AWG8.
- Si no conoce el tamaño del alambre empleado, consulte a su distribuidor.

2. Quite aproximadamente 7 – 10mm de aislación de los extremos de los alambres. (Fig. 7)

Notes:

- Si el largo de los conductores sin aislación es demasiado corto, las conexiones podrán quedar mal hechas, lo que a su vez podrá causar fallas de operación o interrupciones en el sonido.
- Por otro lado, si los conductores sin aislación son demasiado largos, podrán producirse cortocircuitos eléctricos.

3. Girar el tornillo fijado al terminal. Inserte el extremo desnudo del alambre en el terminal del conductor. Apriete el tornillo hexagonal con una llave hexagonal (incluida) para fijar el alambre. (Fig. 8)

Antes de hacer esta conexión, use un manguito aislante contraíble para cubrir los cables expuestos que sobresalen del terminal.

Notes:

- Use sólo los tornillos hexagonales incluidos.
- Por razones de seguridad, conecte los cables de la batería al final.
- Para evitar la desconexión de los alambres o la caída de la unidad, asegúrese de no coger los alambres para transportar la unidad.

HOW TO REMOVE OR ATTACH THE TOP COVER

- There are adjustment switches and buttons under the top cover.
- When adjusting, remove the top cover. After adjusting, it is necessary to reattach the top cover to its former position.
- Perform the operation by referring to the following procedure.

1. To remove the top cover

- 1) Using the hexagonal wrench (M3), remove the two hexagonal screws [2] holding top cover [1] in place.

- 2) While raising gently, remove the top cover.

2. To attach the top cover

- 1) Line up the two raised projections [3] on the top cover with the depressions on the main body.

- 2) Gently lower the top cover [1].
- 3) Attach the top cover [1] with the two hexagonal screws [2].

NOTES:

- Be sure to fasten the cover securely. Failure to do so may lead to a malfunction.
- The warranty is invalidated if the unit is used with the cover open.

COMMENT RETIRER OU FIXER LE COUVERCLE SUPERIEUR

- Il y a des commutateurs et des touches de réglage sous le couvercle supérieur.
- Lors du réglage, retirer le couvercle supérieur. Après le réglage, il est nécessaire de remettre le couvercle supérieur dans sa position initiale.
- Effectuer l'opération en vous référant à la procédure qui suit.

1. Pour retirer le couvercle supérieur

- 1) A l'aide d'une clé hexagonale (M3), retirez les deux vis hexagonales [2] maintenant le couvercle supérieur [1] en place.

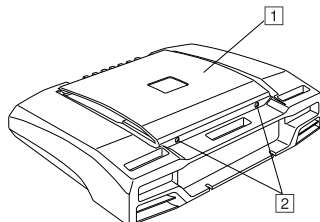

Fig. 9

- 2) Retirer le couvercle supérieur en le soulevant doucement.

2. Pour fixer le couvercle supérieur

- 1) Alinez les projections saillantes [3] du couvercle supérieur avec les creux du corps principal.

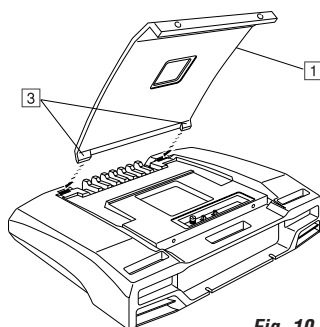

Fig. 10

- 2) Posez le couvercle supérieur doucement [1].
- 3) Fixez le couvercle supérieur [1] avec les deux vis hexagonales [2].

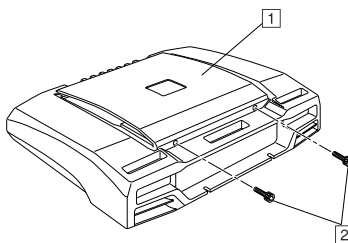

Fig. 11

- * Serrez fermement les vis de manière à ce qu'elles ne se desserrent pas suite aux vibrations du véhicule lorsque ce dernier est en mouvement.

REMARQUES:

- S'assurer de fixer fermement le couvercle. Sinon, cela peut conduire à un dysfonctionnement.
- La garantie est annulée si l'unité est utilisée avec le couvercle ouvert.

CÓMO DESINSTALAR O INSTALAR LA CUBIERTA SUPERIOR

- Se encuentran interruptores de ajuste y botones debajo de la cubierta superior.
- Cuando realice el ajuste, extraiga la cubierta superior. Después de finalizar el ajuste, es necesario volver a instalar la cubierta superior en su posición anterior.
- Realice la operación siguiendo el procedimiento siguiente.

1. Extracción de la cubierta superior

- 1) Utilizando una llave de tuercas hexagonal (M3), extraiga los dos tornillos hexagonales [2] que sostienen la cubierta superior [1] en su sitio.

- 2) Retire la cubierta superior, mientras la levanta con cuidado.

2. Instalación de la cubierta superior

- 1) Alinee las dos proyecciones elevadas [3] en la cubierta superior con las cavidades localizadas en el aparato.

- 2) Baje con cuidado la cubierta superior [1].
- 3) Fije la cubierta superior [1] con los dos tornillos hexagonales [2].

- * Apriete los tornillos firmemente, de forma tal que no se aflojen debido a las vibraciones causadas durante el movimiento del vehículo.

NOTAS:

- No olvide asegurar la cubierta. De lo contrario esto puede ocasionar un malfuncionamiento.
- La garantía se anulará si la unidad se utiliza con la cubierta abierta.

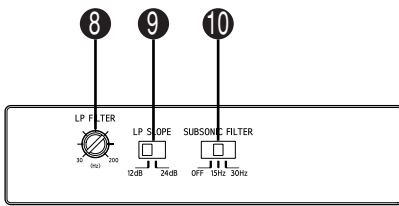

Switch Panel/
Panneau des commutateurs/
Panel de interruptores

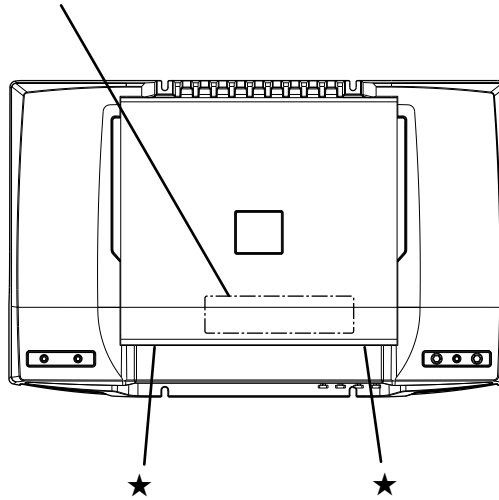

- ★ Remove the two hexagon screws holding the top cover. Open the cover to access the switch panel. When settings are complete, close the top cover and secure with the original hexagon screws.
- ★ Retirer les deux vis à tête hexagonale maintenant le couvercle supérieur. Ouvrir le couvercle pour accéder au panneau de commutation. Lorsque les réglages sont terminés, fermer le couvercle supérieur et le fixer fermement avec les vis à tête hexagonale d'origine.
- ★ Quite los tornillos hexagonales que sostienen la cubierta superior. Abra la cubierta para acceder al panel de interruptores. Cuando acabe los ajustes, cierre la cubierta superior y fíjela con los tornillos hexagonales originales.

SWITCH SETTINGS

- 8 Crossover Frequency Adjustment Knob**
Permits adjustment of the crossover frequency, by rotating the knob to select any frequency between 30 to 200 Hz as the crossover point.
- 9 Lowpass Filter Slope Selector Switch**
The Lowpass Filter slope can be set for either 12dB/oct. or 24dB/oct..
- 10 Subsonic Mode Selector Switch**
a) Set this switch to "OFF" when you want to hear tones not possible when the Subsonic filter switch is used.
b) Set to "15 Hz" when connected to subwoofers such as 10 inch (25 cm) bass speakers, if the sound seems less distorted at that setting.
c) Set to "30 Hz" when connected to ordinary speakers (not subwoofers) for instance a mid bass speaker of 8 inches (20 cm) or more if the sound seems less distorted at that setting.

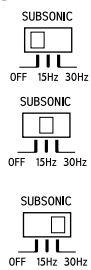

REGLAGES DE COMMUTATEUR

- 8 Bouton de réglage de la fréquence de transfert**
Permet le réglage de la fréquence de transfert en tournant le bouton pour sélectionner une fréquence entre 30 et 200 Hz comme point de recouvrement.
- 9 Commutateur sélecteur de pente de filtre passe-bas**
La pente de filtre passe-bas peut être réglée sur 12dB/oct. ou sur 24dB/oct..
- 10 Commutateur sélecteur du mode subsonique**
a) Réglez ce commutateur sur la position « OFF » s lorsque vous désirez écouter des tonalités pas possibles quand le commutateur de filtre subsonique est utilisé.
b) Réglez sur « 15 Hz » lors de la connexion à haut-parleurs de sous-graves comme les haut-parleurs de graves 10 pouces (25 cm), si le son semble moins altéré avec ce réglage.
c) Réglez sur « 30 Hz » lors de la connexion à haut-parleurs ordinaires (non haut-parleurs de sous-graves) par exemple un haut-parleur de moyennes-basses 8 pouces (20 cm) ou plus, si le son semble moins altéré avec ce réglage.

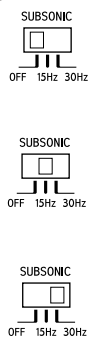

AJUSTES DEL INTERRUPTOR

- 8 Botón de ajuste de frecuencia del filtro divisor (de frecuencias)**
Permite el ajuste de la frecuencia de cruce, girando el botón para seleccionar una frecuencia entre 30 y 200 Hz como punto de intersección.
- 9 Interruptor selector de la pendiente del filtro de paso bajo**
La pendiente del filtro de paso bajo puede ajustarse para 12dB/oct. o 24dB/oct..
- 10 Interruptor selector del modo subsónico**
a) Ajuste este interruptor en la posición "OFF" si desea escuchar tonos no posibles cuando utilice el interruptor de filtro subsónico.
b) Ajustelo en "15 Hz" cuando conecte altavoces de frecuencias ultrabajas como son los altavoces de graves de 10 pulgadas (25 cm), si el sonido parece tener menos distorsión con este ajuste.
c) Ajustelo en "30 Hz" cuando conecte altavoces normales (no de frecuencias ultrabajas) como por ejemplo un altavoz de medias-graves de 8 pulgadas (20 cm) o más, si el sonido parece tener menos distorsión con este ajuste.

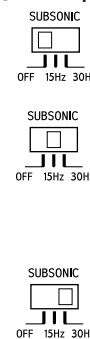

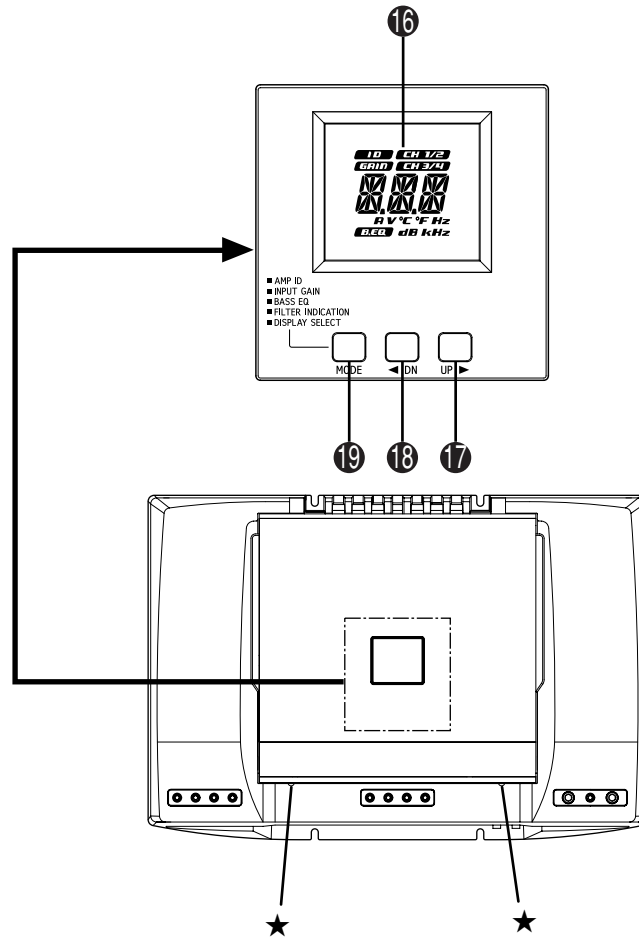

- ★ Remove the two hexagon screws holding the top cover. Open the cover to operate the Mode controls. When finished, close the top cover and secure with the original hexagon screws.
- ★ Retirer les deux vis à tête hexagonale maintenant le couvercle supérieur. Ouvrir le couvercle pour utiliser les commandes de Mode. Une fois terminé, fermer le couvercle supérieur et le fixer avec les vis à tête hexagonale d'origine.
- ★ Quite los dos tornillos hexagonales que sostienen la cubierta superior. Abra la cubierta para utilizar los controles de modo. Cuando acabe los ajustes, cierre la cubierta superior fijela con los tornillos hexagonales originales.

16 Display

17 UP ► Button

18 ◀ DN (DOWN) Button

19 MODE Button

16 Affichage

17 Touche UP ►

18 Touche ◀ DN (DOWN)

19 Touche MODE

16 Visualización

17 Botón UP ►

18 Botón ◀ DN (DOWN)

19 Botón MODE

OPERATION METHOD

SELECTING THE AMP ID

- When multiple amplifiers are connected to an Amplifier LINK compatible Head Unit, each amp must have its own, unique ID.
 - With a single amplifier system, an AMP ID is not necessary.
1. Press the MODE button until "ID" is displayed.

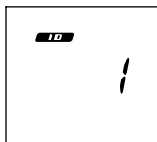

2. Select the AMP ID by pressing the ◀ DN/UP ► button.

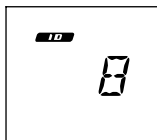

METHODE DE FONCTIONNEMENT

SELECTION D'UN IDENTIFIANT D'AMPLI

- Lorsque les amplificateurs multiples sont connectés à une unité principale compatible LINK amplificateur, chaque ampli doit avoir son identifiant propre et unique.
 - Avec un système d'amplificateur unique, un identifiant d'ampli n'est pas nécessaire.
1. Appuyez sur la touche MODE jusqu'à ce que « ID » s'affiche.

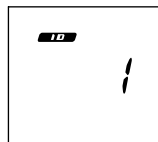

2. Sélectionnez l'identifiant d'ampli en appuyant sur la touche ◀ DN/UP ►.

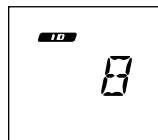

MÉTODO DE OPERACIÓN

SELECCIÓN DEL ID DEL AMPLIFICADOR

- Cuando estén conectados varios amplificadores a una unidad principal compatible con al función de enlace al amplificador (Amplifier-Link), cada amplificador deberá tener su propio y único ID.
 - Con un sistema de un solo amplificador, no será necesario ajustar un ID de amplificador.
1. Pulse el botón MODE hasta que se visualice "ID".

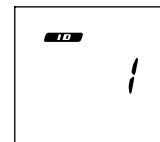

2. Seleccione el ID del amplificador pulsando el botón ◀ DN/UP ►.

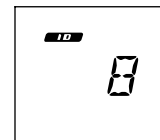

ADJUSTING THE INPUT LEVEL

- Adjust the input level of the amplifier to match the output of the connected head unit.

- Press the MODE button until "GAIN" is displayed.

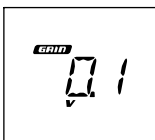

- Press the ◀DN/UP▶ button to adjust the input level.

Adjustment range: 0.1V – 8V

BASS EQ ADJUSTMENT

- The output can be modified using a fixed, single band EQ at 45 Hz. Set this EQ to a level that sounds best to you. Normally it is adequate set at 0dB, but if you feel that the low frequency output is inadequate, then set it to a level that you like.

- Press the MODE button until "B.EQ" is displayed.

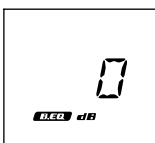

- Press the ◀DN/UP▶ button to adjust the BASS EQ level.

Adjustment range: 0 dB – +16 dB

REGLAGE DU NIVEAU D'ENTREE

- Régler le niveau d'entrée de l'amplificateur pour le faire correspondre à la sortie de l'unité principale connectée.

- Appuyez sur la touche MODE jusqu'à ce que « GAIN » s'affiche.



- Appuyez sur la touche ◀DN/UP▶ pour régler le niveau d'entrée.

Plage de réglage: 0,1V – 8V

REGLAGE DE CORRECTION DES BASSES

- La sortie peut être modifiée à l'aide d'un EQ à 45 Hz fixé et à bande simple. Régler cet EQ à un niveau qui vous paraît optimal.

Normalement, elle est correctement réglée à 0 db, mais si vous pensez que la sortie de basses fréquences est inadéquate, réglez-la au niveau que vous souhaitez.

- Appuyez sur la touche MODE jusqu'à ce que « B.EQ » s'affiche.

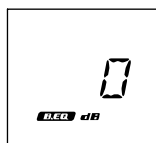

- Appuyez sur la touche ◀DN/UP▶ pour régler le niveau de correction des basses.

Plage de réglage : 0 dB - +16 dB

AJUSTE DEL NIVEL DE ENTRADA

- Ajuste el nivel de entrada del amplificador con el fin de hacer coincidir la salida de la unidad principal conectada.

- Pulse el botón MODE hasta que se visualice "GAIN".

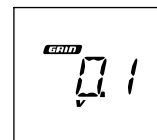

- Pulse el botón ◀DN/UP▶ para ajustar el nivel de entrada.

Gama de ajuste: 0,1 V – 8 V

AJUSTE DE GRAVES DE EQ

- Es posible modificar la salida utilizando un EQ de una sola banda fijo a 45 Hz. Ajuste este EQ al nivel de su preferencia. Normalmente, es suficiente con ajustarla a 0dB, pero si considera que la salida de baja frecuencia no es la adecuada, entonces ajústela al nivel de su preferencia.

- Pulse el botón MODE hasta que se visualice "B.EQ".

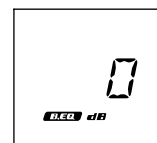

- Pulse el botón ◀DN/UP▶ para ajustar el nivel de GRAVES DE EQ.

Gama de ajuste: 0 dB – +16 dB

TO DISPLAY THE CROSSOVER FREQUENCY

- The Crossover Frequency, previously set with the Crossover Frequency Adjustment Knob, can be displayed.
- Press the MODE button until "Hz" is displayed.

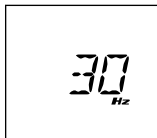

The Crossover Frequency is displayed.

TO DISPLAY THE SUBSONIC FILTER

- The frequency set with the Subsonic Mode Selector Switch can be displayed.
- Press the MODE button until [Hz] is displayed.
 - Press the MODE button one more time.

<Display example>

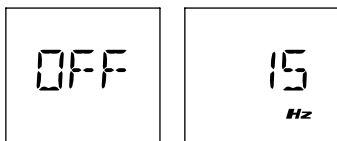
**HOW TO CHANGE THE DISPLAY**

- Voltage and temperature can be displayed.
- Press the MODE button until "V" "°C" or "°F" is displayed.

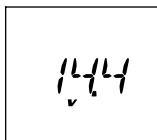

- Press the ◀DN/UP▶ button to select the display mode.

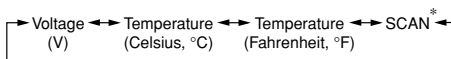

*SCAN:

Voltage, temperature (Celsius) and temperature (Fahrenheit) values are displayed for 5 seconds each and then repeated in a loop.

POUR AFFICHER LA FREQUENCE DE RECOUVREMENT

- La fréquence de recouvrement, réglée auparavant avec la molette de réglage de fréquence de recouvrement, peut être affichée.
- Appuyez sur la touche MODE jusqu'à ce que « Hz » s'affiche.

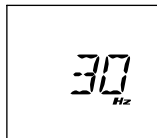

La fréquence de recouvrement de est affichée.

POUR AFFICHER LE FILTRE SUBSONIQUE

- La fréquence réglée avec le commutateur sélecteur de mode subsonique peut être affichée.
- Appuyez sur la touche MODE jusqu'à ce que [Hz] s'affiche.
 - Appuyez sur la touche MODE une fois de plus.

<Exemple d'affichage>

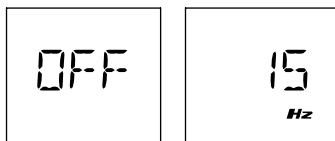
**COMMENT CHANGER L'AFFICHAGE**

- La tension et la température peuvent être affichés.
- Appuyez sur la touche MODE jusqu'à ce que « V » « °C » ou « °F » is displayed.

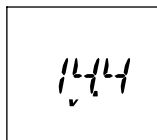

- Appuyez sur la touche ◀DN/UP▶ button to select the display mode.

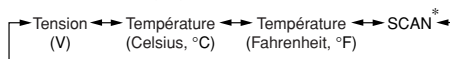

*SCAN:

Les valeurs de tension, de température (Celsius) et de température (Fahrenheit) sont affichées pendant 5 secondes chacune puis répétées en boucle.

VISUALIZACIÓN DE LA FRECUENCIA DE CRUCE

- Es posible visualizar la frecuencia de cruce que fue ajustada previamente con el botón de ajuste de la frecuencia de cruce.
- Pulse el botón MODE hasta que se visualice "Hz".

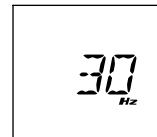

Se visualizará la frecuencia de cruce.

VISUALIZACIÓN DEL FILTRO SUBSÓNICO

- La frecuencia ajustada con el interruptor selector del modo subsónico se puede visualizar.
- Pulse el botón MODE hasta que aparezca [Hz].
 - Pulse el botón MODE una vez más.

<Ejemplo de visualización>

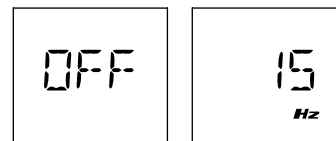
**CÓMO CAMBIAR LA PANTALLA**

- Es posible visualizar la temperatura y el voltaje.
- Pulse el botón hasta que se visualice "V" "°C" o "°F".

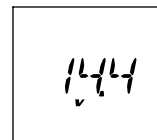

- Pulse el botón ◀DN/UP▶ para seleccionar el modo de visualización.

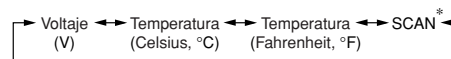

*SCAN:

Los valores de voltaje, temperatura (Celsius) y temperatura (Fahrenheit) se visualizan durante 5 segundos cada uno y luego se repiten en un ciclo.

IN CASE OF DIFFICULTY

If you encounter a problem, please review the items in the following checklist. This guide will help you isolate the problem if the unit is at fault. Otherwise, make sure the rest of your system is properly connected or consult your authorized Alpine dealer.

● Volume is low.

- Input level from the head unit with which the amplifier is being used is low.
- Increase the volume on the head unit.

Indication	Cause and Solution
HOT	<ul style="list-style-type: none"> • The protection circuit is activated due to high temperature. The amplifier output becomes disabled. • The indicator will disappear when the temperature returns to within operation range.
TEM	<ul style="list-style-type: none"> • The amplifier has been shutdown due to excessive heat. The amplifier is automatically reset. • The indicator will disappear when the temperature returns to within operation range. The amplifier is automatically reset.
VLT	<ul style="list-style-type: none"> • The amplifier has been shutdown due to excessive voltage. • Lower the power supply voltage to an appropriate level. Turn off the power once, then turn on the power again. The indicator will disappear and the amplifier will return to the normal operation.
CUR	<ul style="list-style-type: none"> • The amplifier has been shutdown due to excessive current. • Find and eliminate the cause of the excessive current, then turn the power off.

EN CAS DE PROBLEME

En cas de problème, consultez la liste de vérifications suivantes. Ce guide devrait vous aider à résoudre tout problème provenant de l'appareil. Sinon, vérifiez les connexions du reste du système ou consultez un revendeur Alpine autorisé.

● Le volume est faible.

- Le niveau d'entrée depuis l'unité principale avec laquelle l'amplificateur est utilisé est faible.
- Augmentez le volume de l'unité principale.

Indication	Cause et remède
HOT	<ul style="list-style-type: none"> • Le circuit de protection est activé dû à la haute température. La sortie d'amplificateur devient hors service. • L'indication disparaît quand la température revient dans la plage de fonctionnement.
TEM	<ul style="list-style-type: none"> • L'amplificateur a été éteint à cause d'une chaleur excessive. L'amplificateur est réinitialisé automatiquement. • L'indication disparaît quand la température revient dans la plage de fonctionnement. L'amplificateur est réinitialisé automatiquement.
VLT	<ul style="list-style-type: none"> • L'amplificateur a été éteint à cause d'une tension excessive. • Diminuer la tension d'alimentation jusqu'à un niveau approprié. Eteindre l'alimentation puis la rallumer. L'indicateur disparaîtra et l'amplificateur reviendra en fonctionnement normal.
CUR	<ul style="list-style-type: none"> • L'amplificateur a été éteint à cause d'une intensité excessive. • Trouvez et éliminez la cause de l'intensité excessive puis éteignez l'appareil.

EN CASO DE DIFICULTAD

Cuando se presente algún problema, consulte los ítemes de la lista de comprobaciones siguiente. Esta lista le ayudará a resolver los problemas de su unidad. Si el problema persiste, compruebe si el resto de su sistema está adecuadamente conectado o consulte a un proveedor autorizado por Alpine.

● El volumen está bajo.

- El nivel de entrada, desde la unidad principal, con la que se está utilizando el amplificador es bajo.
- Subir el volumen de la unidad principal.

Indicación	Causa y solución
HOT	<ul style="list-style-type: none"> • El circuito de protección es activado debido a la temperatura alta. La salida del amplificador deviene anulada. • El indicador desaparecerá cuando la temperatura vuelva a la gama de operación.
TEM	<ul style="list-style-type: none"> • El amplificador ha sido apagado debido a exceso de calor. El amplificador se reajusta automáticamente. • El indicador desaparecerá cuando la temperatura vuelva a la gama de operación. El amplificador se reajusta automáticamente.
VLT	<ul style="list-style-type: none"> • El amplificador ha sido apagado debido a exceso de voltaje. • Baje el voltaje de alimentación a un nivel apropiado. Desactive la alimentación una vez, luego vuelva a activarla. El indicador desaparecerá y el amplificador vuelve a funcionar normalmente.
CUR	<ul style="list-style-type: none"> • El amplificador ha sido apagado debido a exceso de corriente. • Encontrar y eliminar la causa del exceso de corriente, luego desactive.

SYSTEMS/SYSTEMES/SISTEMAS

● Single-Speaker System/Système à un seul haut-parleur/Sistema de un sólo altavoz

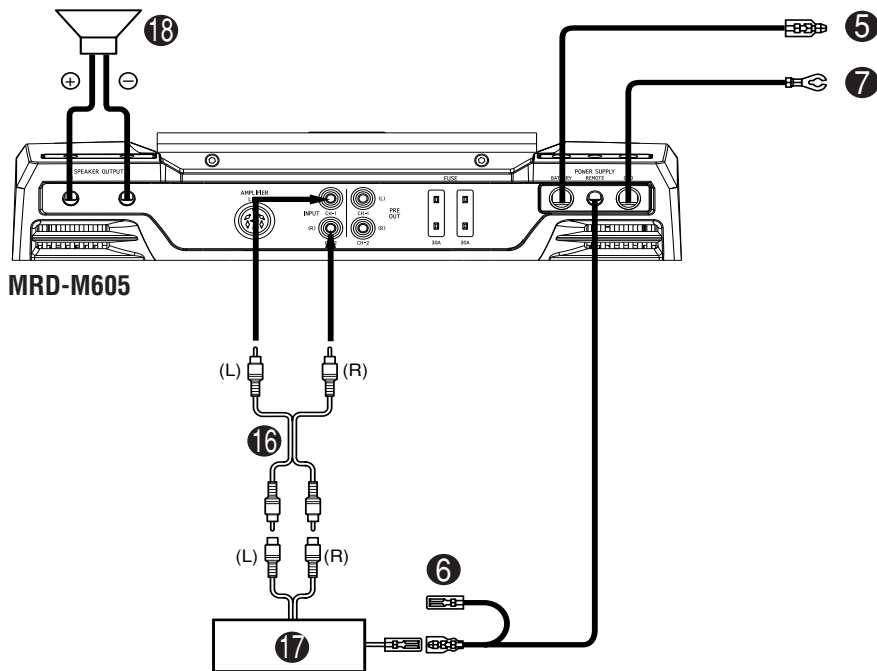

● Parallel-Speaker System/Système à haut-parleur parallèle/Sistema de altavoz paralelo

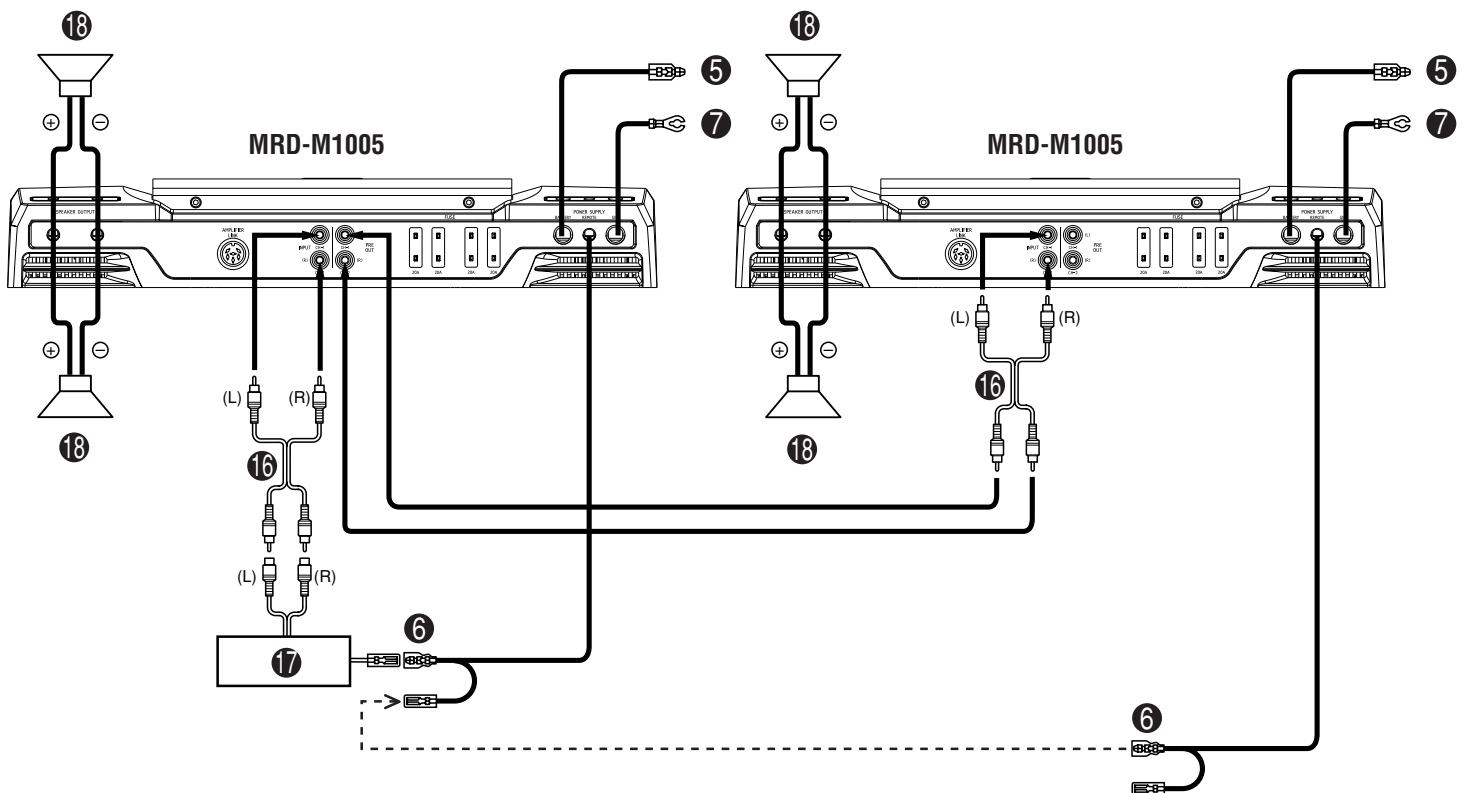

[English]

- 16 RCA Extension Cable (Sold Separately)
- 17 Head Unit etc.
- 18 Subwoofer

[Français]

- 16 Câble de rallonge RCA (vendu séparément)
- 17 Unité principale, etc.
- 18 Haut-parleur de sous-graves

[Español]

- 16 Cable de extensión RCA (vendido separadamente)
- 17 Unidad principal, etc.
- 18 Altavoz de frecuencias ultrabajas

● Amplifier LINK System/Système de LINK d'amplificateur/Sistema de ACOPLAMIENTO de amplificador

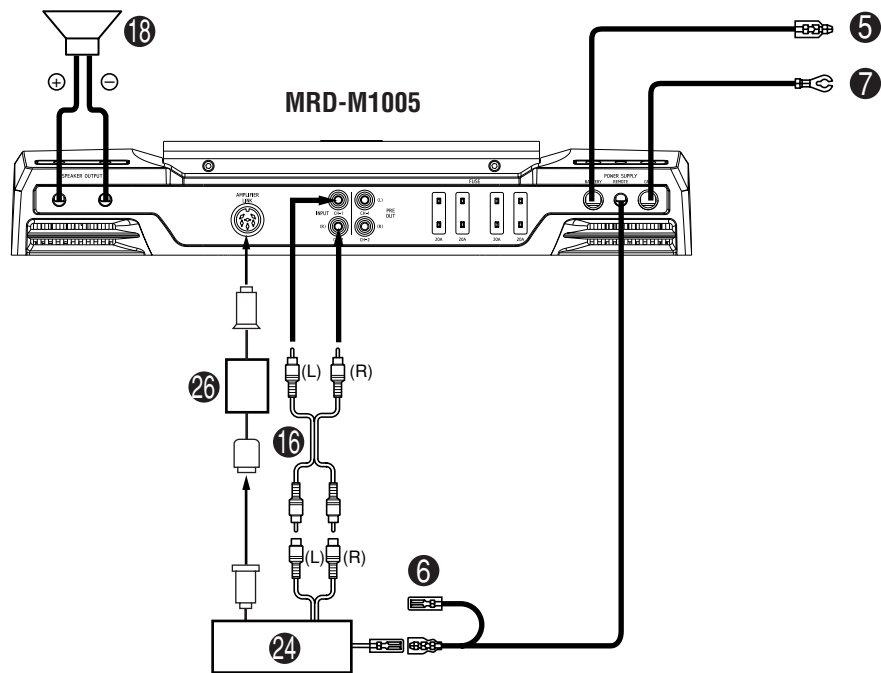

[English]

- 24 Amplifier LINK compatible head unit
- 25 Amplifier LINK Connector
- 26 Amplifier LINK box (KCE-511M, Sold Separately)

[Français]

- 24 Unité principale compatible de LINK d'amplificateur
- 25 Connecteur de LINK d'amplificateur
- 26 Boîte de LINK d'amplificateur (KCE-511M, vendue séparément)

[Español]

- 24 Unidad principal compatible de ACOPLAMIENTO de amplificador
- 25 Conector de ACOPLAMIENTO de amplificador
- 26 Caja de ACOPLAMIENTO del amplificador (KCE-511M, vendida separadamente)

SPECIFICATIONS

Power Output: RMS Continuous Power (at 14.4V, 20Hz to 200Hz)
 Per channel into 4 ohms ($\leq 1\%$ THD+N) ... MRD-M1005: 700Wx1
 MRD-M605: 400Wx1
 Per channel into 2 ohms ($\leq 1\%$ THD+N) ... MRD-M1005: 1,000Wx1
 MRD-M605: 600Wx1

Frequency Response 20 Hz to 200 Hz
 Signal-to-Noise Ratio
 (Reference: 1watt into 4ohms) 90 dBA
 (CEA2006) 65 dBA
 Input Sensitivity (for rated power output) 0.1V to 8.0V
 Input Impedance Line in: 10k ohms<
 Speaker Impedance 4 or 2 ohms
 Low Pass Filter 30 Hz to 200 Hz (12dB/24dB/oct.)
 Subsonic Filter OFF/15Hz/30Hz (24dB/oct.)
 Bass EQ +16 dB
 Power Requirement 11 – 16V DC Negative Ground
 Dimensions (W x H x D)
 MRD-M1005 360mm x 60mm x 228mm
 MRD-M605 290mm x 60mm x 228mm
 Weight
 MRD-M1005 4.85 kg
 MRD-M605 3.6 kg

NOTE:

For product improvement, specifications and design are subject to change without notice.

SERVICE CARE

IMPORTANT NOTICE

This Amplifier has been type tested and found to comply with the limits for a Class B computing device in accordance with the specifications in Subpart J of Part 15 of FCC Rules. This equipment generates and uses radio frequency energy, and it must be installed and used properly in accordance with the manufacturer's instructions.

SERIAL NUMBER: _____
 INSTALLATION DATE: _____
 INSTALLATION TECHNICIAN: _____
 PLACE OF PURCHASE: _____

IMPORTANT

Please record the serial number of your unit in the space provided here and keep it as a permanent record. The serial number plate is located on the rear of the unit.

SPECIFICATIONS

Sortie de puissance: Puissance continue RMS (à 14.4V, 20Hz à 200Hz)
 Par canal à 4 ohms ($\leq 1\%$ DHT+N) MRD-M1005: 700Wx1
 MRD-M605: 400Wx1
 Par canal à 2 ohms ($\leq 1\%$ DHT+N) MRD-M1005: 1,000Wx1
 MRD-M605: 600Wx1

Réponse de fréquence 20Hz à 200Hz
 Rapport signal/bruit
 (Référence: 1 watt à 4 ohms) 90 dBA
 (CEA2006) 65 dBA
 Sensibilité d'entrée
 (pour la sortie de puissance nominale) 0,1V à 8,0V
 Impédance d'entrée Entrée de ligne: 10k ohms<
 Impédance de haut-parleur 4 ou 2 ohms
 Filtre passe-bas 30 Hz à 200 Hz (12dB/24dB/oct.)
 Filtre subsonique OFF/15Hz/30Hz (24dB/oct.)
 Bass EQ +16 dB
 Alimentation nécessaire 11 – 16V CC à la terre négative
 Dimensions (L x H x P)
 MRD-M1005 360mm x 60mm x 228mm
 MRD-M605 290mm x 60mm x 228mm
 Poids
 MRD-M1005 4,85 kg
 MRD-M605 3,6 kg

REMARQUE:

Afin d'améliorer ce produit, les spécifications et la conception sont sujettes à des modifications sans préavis.

SOINS PRATIQUES

AVIS IMPORTANT

Cet amplificateur a été testé et est conforme aux limites des dispositifs informatiques de catégorie B, conformément aux règlements du FCC, section 15, sous-section J. Ce matériel produit et utilise des hautes fréquences radio et doit être installé et utilisé conformément aux directives du fabricant.

NUMERO DE SERIE: _____
 DATE D'INSTALLATION: _____
 INSTALLATEUR: _____
 LIEU D'ACHAT: _____

IMPORTANT

Enregistrer le numéro de série de l'appareil dans l'espace prévu ici et le conserver en permanence. La plaque de numéro de série est située à l'arrière de l'appareil.

ESPECIFICACIONES

Salida de potencia: Potencia continua RMS (a 14.4V, de 20Hz a 200Hz)
 Por canal en 4 ohmios ($\leq 1\%$ DAT+N) MRD-M1005: 700Wx1
 MRD-M605: 400Wx1
 Por canal en 2 ohmios ($\leq 1\%$ DAT+N) MRD-M1005: 1,000Wx1
 MRD-M605: 600Wx1

Respuesta de frecuencia 20Hz a 200Hz
 Relación señal/ruido
 (Referencia: 1 vatio en 4 ohmios) 90 dBA
 (CEA2006) 65 dBA
 Sensibilidad de entrada
 (para salida de potencia nominal) 0,1V a 8,0V
 Impedancia de entrada Entrada de línea: 10k ohmios<
 Impedancia de altavoz 4 o 2 ohmios
 Filtro paso-bajo 30 Hz a 200 Hz (12dB/24dB/oct.)
 Filtro subsonico OFF/15Hz/30Hz (24dB/oct.)
 Bass EQ +16dB
 Requisito de potencia 11 – 16V CC con conexión negativa a tierra
 Dimensiones (An. x Al. x Pr.)
 MRD-M1005 360mm x 60mm x 228mm
 MRD-M605 290mm x 60mm x 228mm
 Peso
 MRD-M1005 4,85 kg
 MRD-M605 3,6 kg

NOTA:

Con el propósito de introducir mejoras, las especificaciones y el diseño del producto están sujetos a cambios sin previo aviso.

CUIDADOS PRACTICOS

AVISO IMPORTANTE

Este amplificador ha sido probado y es conforme con los límites de los dispositivos informáticos de categoría B, según la regulación de FCC, sección 15, subsección J. Este equipo produce y utiliza altas frecuencias radio y debe ser instalado y utilizado según las instrucciones del fabricante.

NUMERO DE SERIE: _____
 FECHA DE INSTALACION: _____
 TECNICO: _____
 LUGAR DE ADQUISICION: _____

IMPORTANTE

Anote el número de serie de su unidad en el espacio proporcionado aquí, y consérvelo como un registro permanente. La placa con el número de serie está ubicada en la parte posterior de la unidad.



GARANTIE LIMITÉE

Fidèles à leur engagement de ne fournir que des produits de qualité, ALPINE ÉLECTRONIQUE DE L'AMÉRIQUE, INC. et ALPINE ÉLECTRONIQUE DU CANADA, INC. (Alpine) sont heureuses de vous offrir cette garantie. Nous vous suggérons de le lire attentivement et en entier. Si vous avez la moindre question, veuillez contacter l'un de nos concessionnaires ou appeler directement Alpine aux numéros listés ci-dessous.

● PRODUITS COUVERTS PAR LA GARANTIE

Cette garantie couvre les produits audio de voiture et les accessoires connexes ("le produit"). Elle ne couvre les produits que dans le pays où ils ont été achetés.

● DURÉE DE LA GARANTIE

Cette garantie est en vigueur pendant un an à partir de la date du premier achat du client.

● PERSONNES PROTÉGÉES PAR LA GARANTIE

Seul l'acheteur original du produit, s'il réside aux États-Unis, à Porto Rico ou au Canada, peut se prévaloir de la garantie.

● CE QUI EST COUVERT

Cette garantie couvre tous les défauts de matériaux et de fabrication (pièces et main d'œuvre) du produit.

● CE QUI N'EST PAS COUVERT

Cette garantie ne couvre pas ce qui suit:

- ① Les dommages survenus durant le transport des produits renvoyés à Alpine pour être réparés (les réclamations doivent être adressées au transporteur);
- ② Les dégâts provoqués par un accident ou une mauvaise utilisation, y compris des bobines acoustiques grillées suite à une surexcitation des enceintes (augmentation du niveau de l'amplificateur jusqu'à atteindre un effet de distorsion ou d'écrêtage), une défaillance mécanique des enceintes (perforations, déchirures ou fentes), panneaux LCD fissurés ou endommagés, disques durs endommagés ou ayant subi une chute.
- ③ Tout dégât provoqué par négligence, usage inapproprié, mauvaise utilisation ou par le non-respect des instructions indiquées dans le manuel de l'utilisateur.
- ④ Les dommages dus à la force majeure, notamment aux tremblements de terre, au feu, aux inondations, aux tempêtes ou aux autres cataclysmes naturels; Les frais ou les dépenses relatifs à l'enlèvement ou à la réinstallation du produit;
- ⑤ Les services rendus par une personne, physique ou morale non autorisée;
- ⑥ Les produits dont le numéro de série a été effacé, modifié ou retiré;
- ⑦ Les produits qui ont été adaptés ou modifiés sans le consentement d'Alpine;
- ⑧ Les produits qui ne sont pas distribués par Alpine aux États-Unis, à Porto Rico ou au Canada;
- ⑨ Les produits qui n'ont pas été achetés par l'entremise d'un concessionnaire Alpine autorisé;

● COMMENT SE PRÉVALOIR DE LA GARANTIE

- ① Il vous faut remettre le produit nécessitant des réparations à un centre de service autorisé Alpine ou à Alpine même et en assumer les frais de transport. Alpine a le choix entre réparer le produit ou le remplacer par un produit neuf ou révisé, le tout sans frais pour vous. Si les réparations sont couvertes par la garantie et si le produit a été envoyé à un centre de service Alpine ou à Alpine, le paiement des frais de réexpédition du produit incombe Alpine.

- ② Vous devez donner une description détaillée des problèmes qui sont à l'origine de votre demande de réparation.
- ③ Vous devez joindre la preuve de votre achat du produit.
- ④ Vous devez emballer soigneusement le produit pour éviter tout dommage durant son transport. Pour éviter la perte de l'envoi, il est conseillé de choisir un transporteur qui propose un service de suivi des envois.

● LIMITATION DES GARANTIES TACITES

LA DURÉE DE TOUTES LES GARANTIES TACITES, Y COMPRIS LA GARANTIE D'ADAPTATION À L'UTILISATION ET LA GARANTIE DE QUALITÉ LOYALE ET MARCHANDE, EST LIMITÉE À CELLE DE LA GARANTIE EXPRESSE DÉTERMINÉE CI-DESSUS. PERSONNE N'EST AUTORISÉ À ENGAGER AUTREMENT LA RESPONSABILITÉ D'ALPINE EN VERTU DE LA VENTE D'UN PRODUIT.

● EXCLUSIONS DE LA GARANTIE

ALPINE STIPULE EXPRESSÉMENT QU'ELLE N'EST PAS RESPONSABLE DES DOMMAGES-INTÉRÊTS ET DOMMAGES INDIRECTS PROVOQUÉS PAR LE PRODUIT. LES DOMMAGES-INTÉRÊTS SONT LES FRAIS DE TRANSPORT DU PRODUIT VERS UN CENTRE DE SERVICE ALPINE, LA PERTE DE TEMPS DE L'ACHETEUR ORIGINAL, LA PERTE D'UTILISATION DU PRODUIT, LES BILLETS D'AUTOBUS, LA LOCATION DE VOITURES ET TOUS LES AUTRES FRAIS LIÉS À LA GARDE DU PRODUIT.

LES DOMMAGES INDIRECTS SONT LES FRAIS DE RÉPARATION OU DE REMPLACEMENT D'AUTRES BIENS ENDOMMAGÉS SUITE AU MAUVAIS FONCTIONNEMENT DU PRODUIT.

LES RECOURS PRÉVUS PAR LES PRÉSENTES EXCLUENT ET REMPLACENT TOUTE AUTRE FORME DE RECOURS.

● LIEN ENTRE LA GARANTIE ET LA LOI

La garantie vous donne des droits spécifiques, mais vous pouvez aussi jouir d'autres droits, qui varient d'un état ou d'une province à l'autre. En outre, certains états et certaines provinces interdisent de limiter la durée des garanties tacites ou d'exclure les dommages accessoires ou indirects. Dans ce cas, les limites et les exclusions de la garantie peuvent ne pas s'appliquer à vous.

● CLAUSE APPLICABLE AU CANADA SEULEMENT

Pour que la garantie soit valable, il faut qu'un centre d'installation autorisé ait installé le système audio pour l'auto dans votre véhicule et qu'il ait ensuite apposé son cachet sur la garantie.

● NUMÉROS D'APPEL DU SERVICE À LA CLIENTÈLE

Si vous avez besoin de nos services, veuillez appeler Alpine aux numéros ci-dessous pour le centre de service autorisé Alpine le plus proche.

AUDIO DE VOITURE	1-800-ALPINE-1 (1-800-257-4631)
NAVIGATION	1-888-NAV-HELP (1-888-628-4357)

Ou visitez notre site Web à l'adresse <http://www.alpine-usa.com>

ALPINE ÉLECTRONIQUE DE L'AMÉRIQUE, INC., 19145 Gramercy Place, Torrance, California 90501, U.S.A.

ALPINE ÉLECTRONIQUE DU CANADA, INC., 7300 Warden Ave., Suite 203, Markham, Ontario L3R 9Z6, Canada

N'envoyez aucun produit à ces adresses.

Appelez notre numéro gratuit ou visitez notre site Web si vous recherchez un centre de service.



LIMITED WARRANTY

ALPINE ELECTRONICS OF AMERICA, INC. AND ALPINE OF CANADA INC. ("Alpine"), are dedicated to quality craftsmanship and are pleased to offer this Warranty. We suggest that you read it thoroughly. Should you have any questions, please contact your Dealer or contact Alpine at one of the telephone numbers listed below.

● PRODUCTS COVERED:

This Warranty covers Car Audio Products and Related Accessories ("the product"). Products purchased in the Canada are covered only in the Canada. Products purchased in the U.S.A. are covered only in the U.S.A.

● LENGTH OF WARRANTY:

This Warranty is in effect for one year from the date of the first consumer purchase.

● WHO IS COVERED:

This Warranty only covers the original purchaser of the product, who must reside in the United States, Puerto Rico or Canada.

● WHAT IS COVERED:

This Warranty covers defects in materials or workmanship (parts and labor) in the product.

● WHAT IS NOT COVERED:

This Warranty does not cover the following:

- ① Damage occurring during shipment of the product to Alpine for repair (claims must be presented to the carrier).
- ② Damage caused by accident or abuse, including burned voice coils caused by over-driving the speaker (amplifier level is turned up and driven into distortion or clipping). Speaker mechanical failure (e.g. punctures, tears or rips). Cracked or damaged LCD panels. Dropped or damaged hard drives.
- ③ Damage caused by negligence, misuse, improper operation or failure to follow instructions contained in the Owner's manual.
- ④ Damage caused by act of God, including without limitation, earthquake, fire, flood, storms or other acts of nature.
Any cost or expense related to the removal or reinstallation of the product.
- ⑤ Service performed by an unauthorized person, company or association.
- ⑥ Any product which has the serial number defaced, altered or removed.
- ⑦ Any product which has been adjusted, altered or modified without Alpine's consent.
- ⑧ Any product not distributed by Alpine within the United States, Puerto Rico or Canada.
- ⑨ Any product not purchased from an Authorized Alpine Dealer.

● HOW TO OBTAIN WARRANTY SERVICE:

- ① You are responsible for delivery of the product to an Authorized Alpine Service Center or Alpine for repair and for payment of any initial shipping charges. Alpine will, at its option, repair or replace the product with a new or reconditioned product without charge. If the repairs are covered by the warranty, and if the product was shipped to an Authorized Alpine Service Center or Alpine, Alpine will pay the return shipping charges.
- ② You should provide a detailed description of the problem(s) for which service is required.

- ③ You must supply proof of your purchase of the product.
- ④ You must package the product securely to avoid damage during shipment. To prevent lost packages it is recommended to use a carrier that provides a tracking service.

● HOW WE LIMIT IMPLIED WARRANTIES:

ANY IMPLIED WARRANTIES INCLUDING FITNESS FOR USE AND MERCHANTABILITY ARE LIMITED IN DURATION TO THE PERIOD OF THE EXPRESS WARRANTY SET FORTH ABOVE AND NO PERSON IS AUTHORIZED TO ASSUME FOR ALPINE ANY OTHER LIABILITY IN CONNECTION WITH THE SALE OF THE PRODUCT.

● HOW WE EXCLUDE CERTAIN DAMAGES:

ALPINE EXPRESSLY DISCLAIMS LIABILITY FOR INCIDENTAL AND CONSEQUENTIAL DAMAGES CAUSED BY THE PRODUCT. THE TERM "INCIDENTAL DAMAGES" REFERS TO EXPENSES OF TRANSPORTING THE PRODUCT TO THE ALPINE SERVICE CENTER, LOSS OF THE ORIGINAL PURCHASER'S TIME, LOSS OF THE USE OF THE PRODUCT, BUS FARES, CAR RENTALS OR OTHERS COSTS RELATING TO THE CARE AND CUSTODY OF THE PRODUCT. THE TERM "CONSEQUENTIAL DAMAGES" REFERS TO THE COST OF REPAIRING OR REPLACING OTHER PROPERTY WHICH IS DAMAGED WHEN THIS PRODUCT DOES NOT WORK PROPERLY. THE REMEDIES PROVIDED UNDER THIS WARRANTY ARE EXCLUSIVE AND IN LIEU OF ALL OTHERS.

● HOW STATE/PROVINCIAL LAW RELATES TO THE WARRANTY:

This Warranty gives you specific legal rights, and you may also have other rights which vary from state to state and province to province. In addition, some states/provinces do not allow limitations on how long an implied warranty lasts, and some do not allow the exclusion or limitation of incidental or consequential damages. Accordingly, limitations as to these matters contained herein may not apply to you.

● IN CANADA ONLY:

This Warranty is not valid unless your Alpine car audio product has been installed in your vehicle by an Authorized Installation Center, and this warranty stamped upon installation by the installation center.

● HOW TO CONTACT CUSTOMER SERVICE:

Should the product require service, please call the following number for your nearest Authorized Alpine Service Center.

**CAR AUDIO 1-800-ALPINE-1 (1-800-257-4631)
NAVIGATION 1-888-NAV-HELP (1-888-628-4357)**

Or visit our website at; <http://www.alpine-usa.com>

ALPINE ELECTRONICS OF AMERICA, INC., 19145 Gramercy Place, Torrance, California 90501, U.S.A.

ALPINE ELECTRONICS OF CANADA, INC., 7300 Warden Ave., Suite 203, Markham, Ontario L3R 9Z6, Canada

Do not send products to these addresses.

Call the toll free telephone number or visit the website to locate a service center.

Free Manuals Download Website

<http://myh66.com>

<http://usermanuals.us>

<http://www.somanuals.com>

<http://www.4manuals.cc>

<http://www.manual-lib.com>

<http://www.404manual.com>

<http://www.luxmanual.com>

<http://aubethermostatmanual.com>

Golf course search by state

<http://golfingnear.com>

Email search by domain

<http://emailbydomain.com>

Auto manuals search

<http://auto.somanuals.com>

TV manuals search

<http://tv.somanuals.com>