



HAYWARD[®]

**POOL AND SPA/HOT TUB HEATERS
H150FD, H200FD, H250FD, H300FD,
H350FD, H400FD & H500FD MODELS**

OWNER'S MANUAL

FOR YOUR SAFETY

⚠ WARNING: If the information in these instructions is not followed exactly, a fire or explosion may result causing property damage, injury, or death.

- Do not store or use gasoline or other flammable vapors or liquids in the vicinity of this or any other appliance.

WHAT TO DO IF YOU SMELL GAS:

- Do not try to light any appliance.
- Do not touch any electrical switch; do not use any phone in your building.
- Immediately call your gas supplier from a neighbor's phone. Follow the gas supplier's instructions.
- If you cannot reach your gas supplier, call the fire department.
- Installation and service must be performed by a qualified installer, service agency, or the gas supplier.

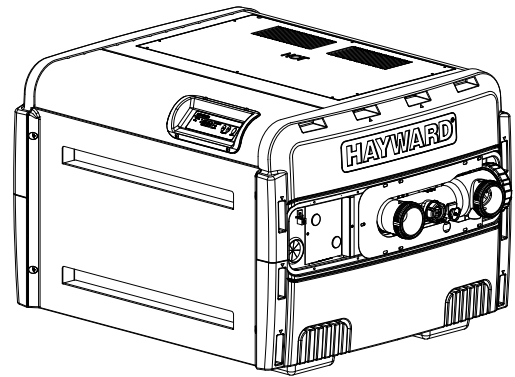

FOR YOUR SAFETY

This product must be installed and serviced by authorized personnel, qualified in pool/spa heater installation. Improper installation and/or operation can create carbon monoxide gas and flue gases that can cause serious injury, property damage, or death.

Warnings	3
Section I. General information	7
Section II. Consumer Operation & Maintenance	8
Maintaining proper water chemistry.....	8
Lighting & Operating instructions label	10
Temperature adjustment.....	11
Temperature Lock-out.....	12
Fahrenheit versus Celsius	12
Winterization.....	12
Spring start-up	12
Error codes	13
Warranty	15

USE ONLY HAYWARD GENUINE REPLACEMENT PARTS

SAFETY INFORMATION

Basic safety precautions should always be followed, including the following: Failure to follow instructions can cause severe injury and/or death.

 This is the safety-alert symbol. When you see this symbol on your equipment or in this manual, look for one of the following signal words and be alert to the potential for personal injury.

 **WARNING** warns about hazards that could cause serious personal injury, death or major property damage and if ignored presents a potential hazard.

 **CAUTION** warns about hazards that will or can cause minor or moderate personal injury and/or property damage and if ignored presents a potential hazard. It can also make consumers aware of actions that are unpredictable and unsafe.

 **ATTENTION** indicates special instructions that are important but not related to hazards.

READ AND FOLLOW ALL INSTRUCTIONS IN THIS OWNER'S MANUAL AND ON EQUIPMENT. IMPORTANT SAFETY INSTRUCTIONS

**Before installing or servicing this electrical equipment, turn power supply OFF.
KEEP SAFETY LABELS IN GOOD CONDITION AND REPLACE IF MISSING OR DAMAGED.**

 **WARNING** – To reduce risk of injury, do not permit children to use or climb on the heater, pumps or filters. Closely supervise children at all times. Components such as the filtration system, pumps, and heaters must be positioned to prevent children from using them as a means of access to the pool.

 **CAUTION** – This heater is intended for use on permanently installed swimming pools and may also be used with spas. Do NOT use with storable pools. A permanently installed pool is constructed in or on the ground or in a building such that it cannot be readily disassembled for storage. A storable pool is constructed so that it is capable of being readily disassembled for storage and reassembled to its original integrity.

Though this product is designed for outdoor use, it is strongly recommended to protect the electrical components from the weather. Select a well drained area, one that will not flood when it rains. It requires free circulation of air for cooling. Do not install in a damp or non-ventilated location.



 **WARNING** – It is required that licensed electricians do all electrical wiring. Risk of Electric Shock. Hazardous voltage can shock, burn, cause death or serious property damage. To reduce the risk of electric shock, do NOT use an extension cord to connect unit to electric supply. Provide a properly located outlet. All electrical wiring MUST be in conformance with applicable local and national codes and regulations. Before working on this unit, turn off power supply to the heater.

 **WARNING** – To reduce the risk of electric shock replace damaged wiring immediately. Locate conduit to prevent abuse from lawn mowers, hedge trimmers and other equipment.

 **WARNING** – Failure to bond to pool structure will increase risk for electrocution and could result in injury or death. To reduce the risk of electric shock, the electrician must comply with installation instructions and must bond the heater accordingly. In addition, the licensed electrician must also conform to local electrical codes for bonding requirements.

USE ONLY HAYWARD GENUINE REPLACEMENT PARTS

NOTES TO THE ELECTRICIAN:

Use a solid copper conductor, size 8 or larger. Run a continuous wire from external bonding lug to reinforcing rod or mesh. Connect a No. 8 AWG solid copper bonding wire to the grounding lug provided on the heater and to all metal parts of swimming pool or spa, and to all electrical equipment, metal piping (except gas piping), and conduit within 5 ft. (1.5 m) of inside walls of swimming pool or spa.

IMPORTANT -Reference NEC codes for all wiring standards including, but not limited to, grounding, bonding and other general wiring procedures.



WARNING – Suction Entrapment Hazard.

Suction in suction outlets and/or suction outlet covers which are damaged, broken, cracked, missing, or unsecured can cause severe injury and/or death due to the following entrapment hazards:

Hair Entrapment- Hair can become entangled in suction outlets.

Limb Entrapment- A limb inserted into an opening of a suction outlet or suction outlet cover that is damaged, broken, cracked, missing, or not securely attached can result in a mechanical bind or swelling of the limb.

Body Suction Entrapment- A differential pressure applied to a large portion of the body or limbs can result in an entrapment.

Evisceration/ Disembowelment - A vacuum applied directly to the intestines through an unprotected suction outlet sump or suction outlet cover which is damaged, broken, cracked, missing, or unsecured can result in evisceration (disembowelment).



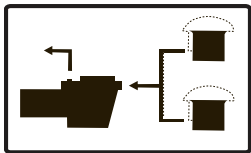

Mechanical Entrapment- There is potential for jewelry, swimsuit, hair decorations, finger, toe or knuckle to be caught in an opening of a suction outlet or suction outlet cover resulting in mechanical entrapment.

WARNING - To reduce the risk of entrapment hazards:



- When suction outlets are less than a 18" x 23" equivalent, a minimum of two functioning suction outlets per pump must be installed. Suction outlets in the same plane (i.e. floor or wall), must be installed a minimum of three feet (3') [1 meter] apart, as measured from near point to near point.
- Dual suction outlets shall be placed in such locations and distances to avoid "dual blockage" by a user.
- Dual suction fittings shall not be located on seating areas or on the backrest for such seating areas.
- The maximum system flow rate shall not exceed the flow rating of any listed (per current revision of ASME/ANSI A112.19.8) suction outlet cover installed.
- Never use the Pool or Spa if any suction outlet component is damaged, broken, cracked, missing, or not securely attached.
- Replace damaged, broken, cracked, missing, or not securely attached suction outlet components immediately.
- Install two or more suction outlets per pump in accordance with latest APSP (formally NSPI) Standards and CPSC guidelines. Follow all applicable National, State, and Local codes.

USE ONLY HAYWARD GENUINE REPLACEMENT PARTS



-  **WARNING** – Failure to remove pressure test plugs and/or plugs used in winterization of the pool/spa from the suction outlets can result in an increase potential for suction entrapment as described above.
-  **WARNING** – Failure to keep suction outlet components clear of debris, such as leaves, dirt, hair, paper and other material can result in an increase potential for suction entrapment as described above.
-  **WARNING** – Suction outlet components have a finite life, the cover/grate should be inspected frequently and replaced at least every ten years or if found to be damaged, broken, cracked, missing, or not securely attached.
-  **WARNING** – All suction and discharge valves **MUST** be **OPEN** when starting the circulation system. Failure to do so could result in severe personal injury and/or property damage. All drains and suction outlets **MUST** have properly installed covers, securely attached using the screws supplied with the covers. If screws are lost, order replacement parts from your supplier.



-  **WARNING – Hazardous Pressure.** Pool and spa water circulation systems operate under hazardous pressure during start up, normal operation, and after pump shut off. Stand clear of circulation system equipment during start up. Failure to follow safety and operation instructions could result in violent separation of the pump housing and cover due to pressure in the system, which could cause property damage, severe personal injury, or death. Before servicing pool and spa water circulation system, all system and pump controls must be in off position and filter manual air relief valve must be in open position. Before starting system pump, all system valves must be set in a position to allow system water to return back to the pool. Do not change filter control valve position while system pump is running. Before starting system pump, fully open filter manual air relief valve. Do not close filter manual air relief valve until a steady stream of water (not air or air and water) is discharged.



-  **WARNING – Separation Hazard.** Failure to follow safety and operation instructions could result in violent separation of pump components. Strainer cover must be properly secured to pump housing with strainer cover lock ring. Before servicing pool and spa circulation system, manual air relief valve must be in open position. Do not operate pool and spa circulation system if a system component is not assembled properly, damaged, or missing. Do not operate pool and spa circulation system unless filter air relief valve body is in locked position in filter upper body.

-  **WARNING** – Never operate or test the circulation system at more than 40 PSI.
-  **WARNING** – Fire and burn hazard. Motors operate at high temperatures and if they are not properly isolated from any flammable structures or foreign debris they can cause fires, which may cause severe personal injury or death. It is also necessary to allow the motor to cool for at least 20 minutes prior to maintenance to minimize the risk of burns.
-  **WARNING** – Failure to install according to defined instructions may result in severe personal injury or death.

USE ONLY HAYWARD GENUINE REPLACEMENT PARTS



WARNING – The following “Safety Rules for Hot Tubs” recommended by the U.S. Consumer Product Safety Commission should be observed when using the spa.

1. Spa or hot tub water temperatures should never exceed 104°F [40°C]. A temperature of 100°F [38°C] is considered safe for a healthy adult. Special caution is suggested for young children. Prolonged immersion in hot water can induce hyperthermia.
2. Drinking of alcoholic beverages before or during spa or hot tub use can cause drowsiness, which could lead to unconsciousness and subsequently result in drowning.
3. Pregnant women beware! Soaking in water above 100°F [38°C] can cause fetal damage during the first three months of pregnancy (resulting in the birth of a brain-damaged or deformed child). Pregnant women should adhere to the 100°F [38°C] maximum rule.
4. Before entering the spa or hot tub, users should check the water temperature with an accurate thermometer; spa or hot tub thermostats may err in regulating water temperatures by as much as 4°F (2.2°C).
5. Persons taking medications, which induce drowsiness, such as tranquilizers, antihistamines or anti-coagulants, should not use spas or hot tubs.
6. If the pool/spa is used for therapy, it should be done with the advice of a physician. Always stir pool/spa water before entering the pool/spa to mix in any hot surface layer of water that might exceed healthful temperature limits and cause injury. Do not tamper with controls, because scalding can result if safety controls are not in proper working order.
7. Persons with a medical history of heart disease, circulatory problems, diabetes or blood pressure problems should obtain a physicians advice before using spas or hot tubs.
8. Hyperthermia occurs when the internal temperature of the body reaches a level several degrees above normal body temperature of 98.6°F [37°C]. The symptoms of Hyperthermia include: drowsiness, lethargy, dizziness, fainting, and an increase in the internal temperature of the body.

The effects of Hyperthermia include:

1. Unawareness of impending danger.
2. Failure to perceive heat.
3. Failure to recognize the need to leave the spa.
4. Physical inability to exit the spa.
5. Fetal damage in pregnant women.
6. Unconsciousness resulting in danger of drowning.

DEFINITIONS:

Suction Outlet – The term Suction Outlet is a fitting, fitting assembly, cover/grate and related components that provide a means for water to exit the pool and into the pump circulating system.

Inches of

Mercury (in Hg) - A unit for measuring pressure below atmospheric (“suction” or “vacuum”) (1.0 inch Hg = .491 PSI)

Main Drain – See Suction Outlet

PSI – An abbreviation for pounds per square inch.

USE ONLY HAYWARD GENUINE REPLACEMENT PARTS

INTRODUCTION:

This manual contains instructions for operation and the safe use of the swimming pool/spa/hot tub heaters. Hayward strongly recommends that the owner read the manual before using the swimming pool/spa/hot tub heater. If after reviewing the manual any questions remain unanswered, contact the factory or local representative.

LIMITED WARRANTY SUMMARY:

We warrant the pool/spa/hot tub heater to be free from defects in materials and workmanship, and we will within one year from date of installation for all users, for the original purchaser, repair or, at our option, replace without charge any defective part. We further warrant that if the heat exchanger or exchanger headers (water-containing section) leak within one year from date of such installation for all users, due to defects in materials and workmanship, we will provide a replacement part. Cost of freight, installation, fuel, and service labor (after one year) is at user's expense. For full details of warranty agreement, see warranty certificate included in this manual.



ATTENTION: If the pool/spa/hot tub heater is damaged or destroyed by improper maintenance, excessive water hardness, incorrect water chemistry, or freezing it is not covered under the manufacturer's warranty.

USE ONLY HAYWARD GENUINE REPLACEMENT PARTS

MAINTAINING PROPER WATER CHEMISTRY

WARNING: Failure to Maintain Proper Water Chemistry May Cause Premature Heat Exchanger Damage or Failure

The heat exchanger in your Hayward pool heater is made from the highest quality of copper and nickel (Cupronickel) materials. The premium materials and the exacting processes used in the manufacture of the heat exchanger is state of the art in pool heater design and manufacture. Yet, it remains vital that the heat exchanger be protected from damaging or corrosive chemicals, insufficient water flow or improperly balanced water chemistry. Heat exchanger damage or failure resulting from improper flow, improperly balanced pool water or the improper addition of sanitizers into the water is NOT covered under the terms of your warranty.

The following factors are critical to heat exchanger protection. Follow these guidelines to help prevent pre-mature damage or failure to your heater and heat exchanger.

1. WATER FLOW THROUGH HEATER

Water must be flowing through the heater at the minimum rated flow rate during operation. Check that the pump is operating and the system is filled with water and purged of all air prior to starting the heater. The minimum rated flow rates are listed in the installation manual on page 26. Some installations may require an adjustment to the water pressure switch for proper low-flow protection. Test your system and if necessary, adjust the water pressure switch as described in the installation manual on page 36.

2. POOL/SPA WATER CHEMISTRY

The chemistry balance and mineral content of swimming pool water changes daily due to the addition of pool and sanitizing chemicals, bather loads, rain, runoff and the amount of sun - to name a few. Improper chemistry balance and mineral content can cause scaling and deposits to form on pool walls, in the filtration system, in the heat exchanger tubes and additionally can promote corrosive action to all metals in the water path. Changing spa water regularly and maintaining the correct chemical balance in your pool/spa will keep the pool/spa safe and sanitary, and will help protect the heat exchanger. Use a 4-way pool/spa water test kit to check your water frequently (at least weekly). Use the following guidelines to help protect your heater's heat exchanger:

	Recommended Level	Effect of Low Levels	Effect of High Levels
Chlorine	1 - 3 ppm	hazy water, algae growth, bacteria causing infections	swimmer irritation, bleaching of clothes/hair, corrosive to heat exchanger
Bromine	2 - 4 ppm		
pH	7.4 - 7.6	corrosive to heat exchanger, swimmer irritation	cloudy water, scaling of heat exchanger, reduced sanitizer effectiveness
Total Alkalinity	80 - 120 ppm	corrosive to heat exchanger, large fluctuations in pH	scaling of heat exchanger
Calcium Hardness	200 - 400 ppm	corrosive to heat exchanger	scaling of heat exchanger
Salt	2700 - 5000 ppm	poor salt chlorinator performance	corrosive to heat exchanger

3. SKIMMER CHLORINATION

Placing chlorine or bromine tablets directly into the skimmer may result in high chemical concentrations flowing through the heater. DO NOT place chlorine or bromine tablets in the skimmer.

USE ONLY HAYWARD GENUINE REPLACEMENT PARTS

4. CHLORINATOR INSTALLATION

Chlorinators must be installed downstream of the heater, and a check valve must be installed between the heater and chlorinator to prevent high chemical concentrations from back flowing into the heater. Make sure your piping arrangement meets the chlorinator installation requirements shown in the installation manual on page 26.

5. BYPASS

Until water chemistry is properly balanced, and if your piping has a bypass valve installed for the heater, open the bypass so that corrosive and potentially damaging water will not flow through the heater and therefore the heat exchanger. Close the bypass valve once the water is properly balanced. Failure to close the bypass valve when attempting to operate the heater will result in extensive damage to the heat exchanger. Ensure water flow through the heater is restored before operating the heater. A bypass feature is also advantageous for service needs and for the ability to remove the heater from the water path when not heating. Refer to page 26 in the installation manual for further information.

HEATER OPERATION:

Full lighting and shutdown instructions are included on the lighting & operating instructions label affixed to the inside of the front access panel. See Figure 1 for the location of this label and the keypad. See Figure 2 for the label.

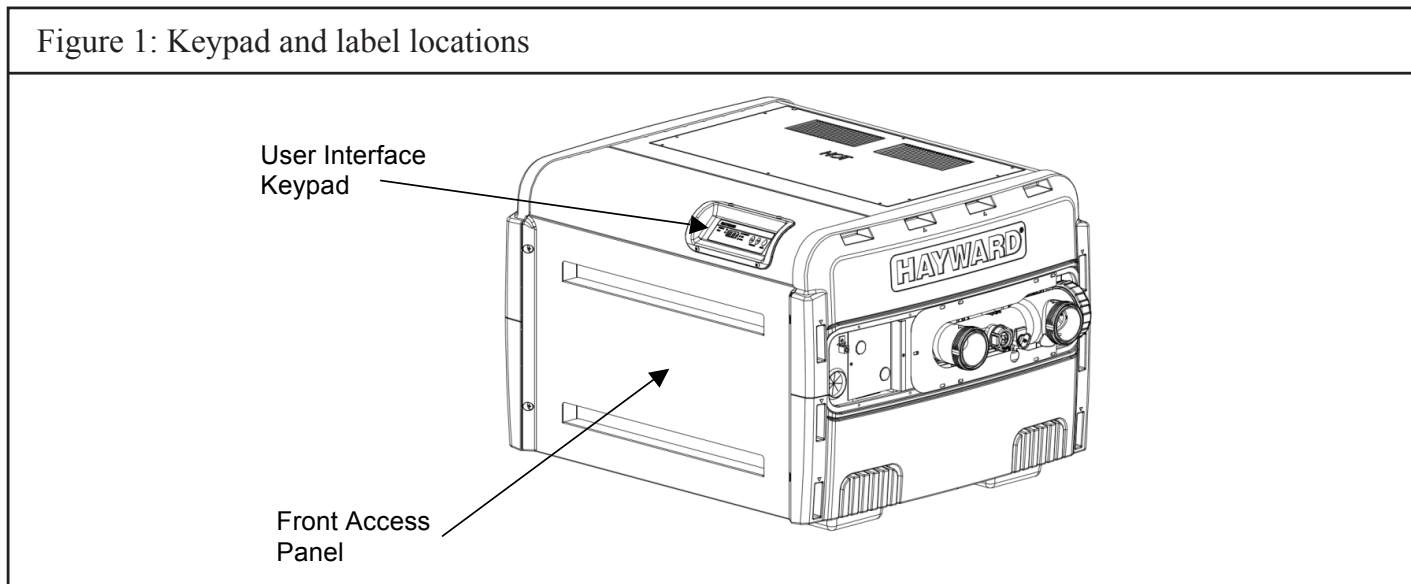



! WARNING: If you smell gas in the appliance area or near the floor (PROPANE IS HEAVIER THAN AIR AND HENCE SETTLES ON THE FLOOR), stop and follow the instructions on the front cover of this manual. Since propane can accumulate in confined areas, extra care should be taken when lighting propane heaters.

! ATTENTION: Do not use the heater below 40°F (4°C) temperature without adequate temperature protection.

! WARNING: Do not ingest alcohol or drugs during use or prior to using pool, spa, or hot tub. Ingestion of such intoxicants can cause drowsiness, which can lead to unconsciousness, and subsequently result in drowning.

USE ONLY HAYWARD GENUINE REPLACEMENT PARTS

Figure 2: Lighting & Operating Instructions label

FOR YOUR SAFETY READ BEFORE LIGHTING	OPERATING INSTRUCTIONS
<p>WARNING: If you do not follow these instructions exactly, a fire or explosion may result causing property damage, personal injury or loss of life.</p> <p>A. This appliance does not have a pilot. It is equipped with an ignition device which automatically lights the burners. Do not try to light the burners by hand.</p> <p>B. BEFORE LIGHTING smell all around the appliance area for gas. Be sure to smell next to the floor because some gas is heavier than air and will settle on the floor.</p> <p style="text-align: center;">WHAT TO DO IF YOU SMELL GAS</p> <ul style="list-style-type: none"> • Do not try to light any appliances. • Do not touch any electric switch; do not use any phone in your building. • Immediately call your gas supplier from a neighbor's phone. Follow the gas supplier's instructions. • If you cannot reach your gas supplier, call the fire department. <p>C. Use only your hand to turn the gas control knob. Never use tools. If the knob will not turn by hand, don't try to repair it; call a qualified service technician. Force or attempted repair may result in a fire or explosion.</p> <p>D. Do not use this appliance if any part has been under water. Immediately call a qualified service technician to inspect the appliance and to replace any part of the control system and any gas control which has been under water.</p> <p>E. Should over-heating occur, or the gas supply fails to shut off, turn off manual gas valve to the appliance.</p>	<p>1. STOP! Read the safety information on this label.</p> <p>2. Change the "MODE" on the control panel to "STANDBY".</p> <p>3. Remove the heater's front access panel.</p> <p>4. This appliance is equipped with an ignition device which automatically lights the burner. Do not try to light the burners by hand.</p> <p>5. Turn gas control knob clockwise ↻ to "OFF".</p> <p>GAS CONTROL KNOB SHOWN IN "OFF" POSITION</p>  <p>6. Wait five (5) minutes to clear out any gas. If you then smell gas, STOP! Follow "B" in the safety information on this label. If you don't smell gas, go to the next step.</p> <p>7. Turn gas control knob ↻ counterclockwise to "ON".</p> <p>8. Replace the heater's front access panel.</p> <p>9. Set the "MODE" on the control panel to "SPA" or "POOL".</p> <p>10. Set the set point temperature on the control panel to the desired setting.</p> <p>11. If the appliance does not operate, repeat steps 2 thru 10. If the appliance still does not operate, follow instructions "TO TURN OFF GAS TO APPLIANCE" and call your service technician or gas supplier.</p>
POUR VOTRE SÉCURITÉ LIRE AVANT L'ALLUMAGE	TO TURN OFF GAS TO APPLIANCE
<p>MISE EN GARDE: Si vous ne suivez pas exactement ces instructions, un incendie ou une explosion pourrait survenir et causer des dommages à la propriété, des blessures corporelles ou la perte de la vie.</p> <p>A. Cet appareil n'a pas de pilote. Un mécanisme d'allumage automatique pour les brûleurs. N'essayer pas d'allumer les brûleurs à la main.</p> <p>B. AVANT L'ALLUMAGE, sentir tout autour de l'appareil pour détecter d'éventuelles odeurs de gaz. S'assurer de sentir près du plancher parce que les gaz plus lourds que l'air, se concentrent au niveau du plancher.</p> <p style="text-align: center;">QUE FAIRE EN PRÉSENCE D'ODEURS DE GAZ:</p> <ul style="list-style-type: none"> • Ne pas essayer d'allumer l'appareil. • Ne pas toucher à un commutateur électrique; Ne pas utiliser le téléphone dans la maison. • Appeler immédiatement fournisseur de gaz chez un voisin. Suivre les instructions du fournisseur de gaz. • Si le fournisseur ne peut pas être atteint, appeler le service des incendies. <p>C. Utiliser uniquement les mains pour actionner les boutons de commande du gaz. Ne jamais utiliser d'outils. Si le bouton ne s'enfonce pas ou ne se tourne pas à la main, ne pas essayer de le réparer. Appeler un technicien qualifié. L'utilisation de la force ou une tentative de réparation pourrait causer un incendie ou une explosion.</p> <p>D. Ne pas utiliser cet appareil si une des composantes a été immergée dans l'eau. Appeler immédiatement un technicien qualifié pour vérifier l'appareil et remplacer toute composante du système de commande ou de gaz qui aurait été immergée dans l'eau.</p> <p>E. Si le système surchauffait ou si le gaz refusait de se fermer, placer le robinet d'arrêt manuel de gaz de l'appareil en position "FERMÉ" (OFF).</p>	<p>1. Change the "MODE" on the control panel to "STANDBY".</p> <p>2. Remove the heater's front access panel.</p> <p>3. Turn the gas control knob clockwise ↻ to "OFF".</p> <p>4. Replace the heater's front access panel.</p>
INSTRUCTIONS D'ALLUMAGE	TO TURN OFF GAS TO APPLIANCE
<p>1. STOP! Lire les consignes de sécurité sur cette étiquette.</p> <p>2. Changer le MODE du tableau de commande à STANDBY.</p> <p>3. Retirer le panneau d'accès avant de l'appareil de chauffage.</p> <p>4. Cet appareil est pourvu d'un dispositif d'allumage qui allume automatiquement les brûleurs. Ne pas tenter d'allumer manuellement les brûleurs.</p> <p>5. Tourner le bouton de commande du gaz en sens ↻ horaire à OFF (fermé).</p> <p>BOUTON DE COMMANDE DE GAZ MONTRÉ EN POSITION "FERMÉ" (OFF)</p>  <p>6. Attendre cinq (5) minutes que tout gaz se dissipe. Arrêter si l'on sent alors une odeur de gaz. Suivre B dans les consignes de sécurité de cette étiquette.</p> <p>7. Passer à l'étape suivante en l'absence d'odeur de gaz.</p> <p>8. Tourner le bouton de commande du gaz en sens anti-horaire ↻ à ON (OUVERT).</p> <p>9. Replacer le panneau d'accès avant de l'appareil de chauffage.</p> <p>10. Régler le MODE du tableau de commande à SPA ou à POOL.</p> <p>11. Établir la valeur de réglage sur le tableau de commande à la température désirée.</p> <p>12. Si l'appareil ne fonctionne pas, répéter les étapes 2 à 10. Si l'appareil refuse toujours de "FERMÉ" fonctionner, dissipe. Suivre les instructions <i>Pour tourner le gaz à l'appareil</i> et appeler votre technicien de service ou votre fournisseur de gaz.</p>	<p>1. Lire les consignes de sécurité sur cette étiquette.</p> <p>2. Changer le MODE du tableau de commande à STANDBY.</p> <p>3. Retirer le panneau d'accès avant de l'appareil de chauffage.</p> <p>4. Cet appareil est pourvu d'un dispositif d'allumage qui allume automatiquement les brûleurs. Ne pas tenter d'allumer manuellement les brûleurs.</p> <p>5. Tourner le bouton de commande du gaz en sens ↻ horaire à OFF (fermé).</p> <p>6. Attendre cinq (5) minutes que tout gaz se dissipe. Arrêter si l'on sent alors une odeur de gaz. Suivre B dans les consignes de sécurité de cette étiquette.</p> <p>7. Passer à l'étape suivante en l'absence d'odeur de gaz.</p> <p>8. Tourner le bouton de commande du gaz en sens anti-horaire ↻ à ON (OUVERT).</p> <p>9. Replacer le panneau d'accès avant de l'appareil de chauffage.</p> <p>10. Régler le MODE du tableau de commande à SPA ou à POOL.</p> <p>11. Établir la valeur de réglage sur le tableau de commande à la température désirée.</p> <p>12. Si l'appareil ne fonctionne pas, répéter les étapes 2 à 10. Si l'appareil refuse toujours de "FERMÉ" fonctionner, dissipe. Suivre les instructions <i>Pour tourner le gaz à l'appareil</i> et appeler votre technicien de service ou votre fournisseur de gaz.</p>
POUR FERMER LE GAZ SUR L'APPAREIL	
<p>1. Changer le MODE du tableau de commande à STANDBY.</p> <p>2. Retirer le panneau d'accès avant de l'appareil de chauffage.</p> <p>3. Tourner le bouton de commande du gaz en sens horaire ↻ à OFF (fermé).</p> <p>4. Replacer le panneau d'accès avant de l'appareil de chauffage.</p>	

1301623001 REV A

USE ONLY HAYWARD GENUINE REPLACEMENT PARTS

TEMPERATURE ADJUSTMENT

This pool heater is equipped with a digital thermostat which allows the user to select the desired water temperature. The heater will then function automatically to maintain the desired temperature. The heater has 3 modes of operation:

1. STANDBY: in this mode, the heater will not function to heat the water.
2. SPA: in this mode, the heater will automatically function to maintain the water temperature setting for SPA mode.
3. POOL: in this mode, the heater will automatically function to maintain the water temperature setting for POOL mode.

Use the MODE button to change modes. The indicator lights will illuminate to show which mode the heater is currently in. Each mode has its own temperature setting, allowing the user to have 2 individual pre-set temperature settings. To adjust the temperature while in SPA or POOL mode, use the UP and DOWN buttons. The numeric display will flash to indicate the temperature setting is being displayed / adjusted. When the numeric display is not flashing, the actual water temperature is being displayed. The temperature settings for both SPA and POOL modes are initially set at the factory to 65°F. The minimum allowed settings for SPA and POOL modes are both 65°F. The maximum allowed settings for SPA and POOL modes are adjustable up to 104°F using the temperature lockout feature (see next section).

After selecting SPA or POOL mode or adjusting the temperature setting, it is normal for the heater to delay up to 10 seconds before the heater starts operating. This delay is an internal self-test of the heater. On occasion, the numeric display may show a diagnostic error code; refer to list of diagnostic error codes in Figure 4. Pressing the MODE button to cycle to STANDBY and back to SPA or POOL will clear a diagnostic error code. When clearing a diagnostic error code this way, it is normal for the heater to delay up to 5 seconds before resuming normal operation, assuming the diagnostic error code does not re-appear.

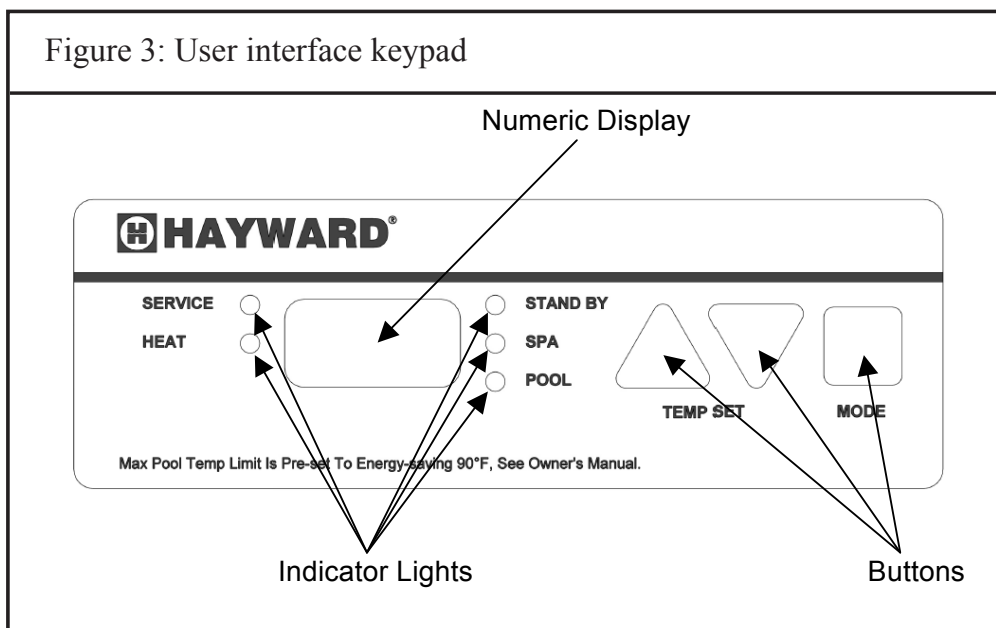

USE ONLY HAYWARD GENUINE REPLACEMENT PARTS

TEMPERATURE LOCK-OUT:

The digital thermostat in this pool heater allows the user to lock the maximum temperature setting allowed. This feature is useful for preventing unauthorized users from manually adjusting the temperature settings higher than desired. On a new heater, the maximum allowed temperature lock settings are initially set at the factory to 90°F for POOL mode, and 104°F for SPA mode. To adjust these settings, use the following procedure:

1. Use the MODE button to put the heater in STANDBY mode.
2. Press and hold both the UP and DOWN buttons at the same time.
3. After 3 seconds, the thermostat enters maximum temperature lock adjustment mode.
4. The SPA indicator light illuminates and the numeric display shows the current SPA mode maximum temperature lock setting. Both the SPA indicator light and the numeric display flashes rapidly when in adjustment mode.
5. Use the UP and DOWN buttons to set the desired maximum temperature lock setting. When finished, press the MODE button.
6. The POOL indicator light illuminates and the numeric display shows the current POOL mode maximum temperature lock setting. Both the POOL indicator light and the numeric display flashes rapidly when in adjustment mode.
7. Use the UP and DOWN buttons to set the desired maximum temperature lock. When finished, press the MODE button.
8. The heater will return to STANDBY mode.

FAHRENHEIT VERSUS CELSIUS:

The temperature can be displayed in Fahrenheit or Celsius. TO change the display, use the “MODE” button to place the heater in “STANDBY”. Then press and hold the “UP” and “MODE” buttons until the display shows the °F/°C selection. Press the “DOWN” button to toggle between selections. To accept the selection, press the “MODE” button. If the user does not act, the selection will be automatically accepted after 60 seconds.

WINTERIZATION:

In moderate climates, the heater can continue to operate during short-term cold spells. Do not use the heater to maintain the water temperature just above freezing or for freeze protection. Care must be taken to avoid freeze-up in the heater. When it is used during freezing weather, the pump must run continuously. The heater is not warranted against freeze-ups. In regions where freezing temperatures are encountered, all water must be drained from the heater when it is out of service, to prevent damage to the heater and piping. Draining the heat exchanger is recommended as part of the season’s shutdown procedures.

SPRING START-UP – CONSULT A PROFESSIONAL:

1. Inspect and clean the heater, being sure the heater is free of leaves and debris prior to startup.
2. Be sure inlet and outlet piping are properly attached to the heater and the drain valve is closed.
3. Turn the filtration system pump “ON” and allow the system to run long enough to purge all the air from the lines.
4. Turn the gas supply to the heater “ON”.
5. Set the temperature control using the keypad to “POOL” or “SPA” and adjust the set point to the desired temperature setting.
6. If operating difficulties are encountered, contact a qualified service company for assistance.

ERROR CODES:

Figure 4 lists the error codes that may be displayed on the heater display board. Contact a qualified service company for assistance.

Figure 4: **ERROR CODES**

Code	Description	Information
bD	Internal fault/power-up error	On initial trial for ignition. Automatic reset is immediate once the gas valve relay check results are acceptable.
bD	Gas valve sensed as "ON" error	If valve is open when it should be closed the heater will shut down and go into lockout. Blower will operate until error condition is corrected. Automatic restart 2 minutes after error is corrected.
bD	Gas valve sensed as "OFF" error	If valve is closed but flame is sensed the blower will run for 5 s then start a new ignition sequence. If error occurs 10 times during a call for heat the control will go into lockout. Automatic reset is 60 minutes.
bD	Data retrieval error	If control input data is corrupted the heater will shut down and go into lockout.
HF	Flame present with gas valve "OFF" error	If flame is sensed with the gas valve off the control will go into lockout. The blower will run until error condition is corrected. When corrected, control will run blower for 5 s then automatically restart after 2 minutes.
PF	Electrical supply wiring error	This code will display if 120V polarity is reversed, low voltage is detected, or if the ground path is not sufficient. Reset is immediate after error is corrected.
AO	Blower vacuum switch open error	If the blower prover switch does not close after the blower starts the control will stop the ignition trial go into lockout. The blower will continue to run. Automatic reset is immediate after the switch closes.
AO	Blower vacuum switch open when expected closed error	If the blower prover switch opens unexpectedly during operation the control will shut down and attempt to re-light. If the switch does not close after the blower starts the control will go into lockout with the blower running. Automatic reset is immediate after error is corrected.
AO	Blower vacuum switch open during post-purge error	If the blower prover switch opens during the postpurge cycle (heater is not firing) the control will display the error code. The post-purge cycle will be completed once the blower prover switch closes.
AC	Blower vacuum switch closed when expected open error	If the blower prover switch is closed before blower start-up the control will not start the blower. Automatic reset is immediate when the switch opens.

USE ONLY HAYWARD GENUINE REPLACEMENT PARTS

Figure 4: **ERROR CODES** (continued)

Code	Description	Information
IO	Igniter open error	If the control is not in lockout and senses that the igniter circuit is open when the blower is running the control will turn off the blower and go into lockout. Automatic restart 2 min after error is corrected.
SF	Thermistor error	An excessive temperature difference between the two thermistors (5 °F or more) or an “out of bounds” condition on both sensors (less than 10°F or greater than 180°F) will result in the error code. Automatic restart is 2 minutes after the error is corrected.
HS	Water Temperature Sensing Error	A) Inlet water temperature sensor is reporting a temperature in excess of 104°F. Normal operation resumes 2 minutes after inlet water temperature sensor reports temperatures of 104°F or less. This error functions in both normal and remote thermostat modes. or B) Inlet water temperature sensor is reporting a temperature change at a rate faster than 6°F in 60 seconds, indicating a potentially damaging low water flow condition. Normal operation resumes when temperatures stabilize. If this condition is detected 3 times in a one hour period, the heater will lock-out until the electrical power is cycled off and back on.
Sb	Keypad button stuck closed error	If one of the keypad buttons is closed (or pressed) for more than 30 s the error code will be displayed but the control will continue to function. The error code will be cleared when the condition is corrected.
IF	Ignition failure error	If the control exceeds the maximum number of ignition retries or recycles the heater will shut down and go into lockout. Automatic reset is 60 minutes.
CE	Communication error	If communication between the ignition board and the display board is not established within 3 s of power-up an error will be displayed. After communication is established, if it is lost for 30 s, the error will be displayed. The error code will be cleared upon a valid data exchange between boards.
LO	Limit string open error	If the limit string opens the heater shuts down and goes into lockout. Automatic restart is 2 minutes after the error condition is corrected and the limit string closes. See below for more detail.
EE	EEPROM ERROR	An error was detected in the ignition control circuit board.

USE ONLY HAYWARD GENUINE REPLACEMENT PARTS

HAYWARD POOL HEATER CERTIFICATE OF LIMITED WARRANTY

Limited heater warranty:

TERMS AND COVERAGE: We warrant our pool heater to be free from defects in workmanship and materials under normal use and service. Pursuant to this warranty and subject to the Conditions and Exceptions indicated below:

1. We will replace (cost of freight, installation, cost of fuel, and service labor at user's expense) with the prevailing comparable model, or, at our option, repair any pool/spa heater that leaks under normal use and service within one year from the date of original installation for all users.
2. In addition, we will replace (cost of freight, installation, cost of fuel, and service labor at user's expense) or, at our option, repair any part or parts of the pool/spa heater which malfunctions under normal use and service within one year from the date of original installation for all users.

LIMITATION ON IMPLIED WARRANTIES: WE ARE NOT LIABLE FOR ANY CONSEQUENTIAL DAMAGES FOR BREACH OF ANY WRITTEN OR IMPLIED WARRANTY OF THIS PRODUCT. Implied warranties, including the WARRANTY of MERCHANTABILITY and all other implied warranties that may arise from course of dealing or usage of trade imposed on the sale of this heater under laws of the state are limited in duration to the term of one (1) year for all products when products are NOT installed and serviced by a licensed and qualified pool equipment professional with all sufficient experience in pool equipment installation and maintenance and adhering to the requirements of the jurisdiction where the product is installed.

Warranty extends in duration to the term of (2) years for all non-ASME certified products and three (3) years for all ASME certified products ONLY when products are installed and serviced by a licensed and qualified pool equipment professional with sufficient experience in pool equipment installation and maintenance and adhering to the requirements of the jurisdiction where the product is installed. There are no warranties which extend beyond the description on the face hereof. We shall not in any event be held liable for any special, indirect or consequential damages.

EXPENSE OF DELIVERY AND INSTALLATION:

Each pool heater or replacement part to be furnished under this warranty shall be furnished at our nearest distribution center. We shall not pay, nor be responsible for shipping or delivery charges to the place of installation, nor for labor charges or other costs of removal or installation. Every defective heater or part replaced under this warranty shall become our property, and as such, must be returned to our distribution center with transportation charges paid by the user. Any replacement pool heater furnished under this warranty shall remain in warranty only for the unexpired portion of this warranty.

CONDITIONS AND EXCEPTIONS:

This warranty applies only to the pool/spa at its original place of installation and only for the original owner. It does not apply if the pool heater is installed in violation of any applicable code or ordinance, or is not installed, operated and maintained in accordance with our instructions, or is misused, damaged by accident, weather, act of God, freezing, water void and/or excess pressure, altered or disconnected. It does not apply with respect to:

1. A heater not equipped with Certified C.S.A. limit controls or equivalent pressure relief valve.
2. A heater operated with settings in excess of, and/or with fuel not conforming to those shown on rating plate;
3. A heater on which the serial numbers have been altered, defaced, or removed.
4. Leaks arising from defective installation;
5. Production of noise, odors, or discolored (rusty, etc.) water;
6. Leakage substantially contributed to by sediment, lime precipitate and/or higher than normal dissolved solids (pH above 7.8) in the tank, copper tubes, or water ways;
7. Leakage caused substantially contributed to by corrosive elements in the atmosphere (such as the storage of chlorine or other chemicals);

USE ONLY HAYWARD GENUINE REPLACEMENT PARTS

HAYWARD POOL HEATER CERTIFICATE OF LIMITED WARRANTY (CONTINUED)

8. Leakage caused substantially or contributed to by corrosive pool water in an acid condition (pH below 7.2);
9. Damage caused substantially or contributed to by an external source of energy;
10. A pool/spa heater is a water containing device. Leakage of water from this device can be expected at some time due to malfunction or the limitations of the service life of various components.

Do not install this product where such leakage can cause damage. MANUFACTURER IS NOT RESPONSIBLE OR LIABLE FOR ANY COSTS INCURRED BY SUCH DAMAGE.

IN NO CASE ARE WE TO BE HELD LIABLE FOR DAMAGE TO SURROUNDING AREA OR PROPERTY CAUSED BY LEAKAGE OR MALFUNCTION.

HOW TO CLAIM UNDER THIS WARRANTY:

The original owner, upon discovering the defect, must present the attached completed warranty claim card with proof of purchase either to the dealer or notify the Company in writing at either address:

HAYWARD POOL PRODUCTS, INC.

620 DIVISION ST.
ELIZABETH, NJ 07207

OR

HAYWARD POOL PRODUCTS, INC.

2875 POMONA BOULEVARD
POMONA, CA 91768

Upon receipt of such notification we shall decide whether to repair such parts or replace any pool heater, reserving at all times the right to inspect in order to verify any claimed defect. We also reserve the right to have our representatives make any inspections, repairs, or to furnish replacements. This warranty is intended as a legally binding obligation of the Company, enforceable in the courts. This warranty may give you specific legal rights which may vary from state to state.

LIMITATION ON LIABILITY:

All intended representations have been expressly set forth in this document. This warranty may not be extended by oral or any other additional representations, written sales information, drawings, or other malfunction, is strictly limited to repair or replacement of the defective heater or part, as provided herein and the Company is not responsible hereunder for incidental or consequential or incidental costs or damages. The company neither assumes, nor authorizes any person or firm to assume for us, any further liability or obligation in connection with the sale, installation, use, maintenance, or existence of the heater. **SAFETY WARNING:** Pool heaters are heat producing appliances and to avoid damage or injury in the event of possible overheating of the outer jacket (1) no materials should be stored against the jacket and (2) care should be taken to avoid unnecessary contact (especially by children) with the jacket. When lighting a gas heater, the lighting instructions must be followed exactly to prevent "flashback" of excess gas in the heater. Electronic ignition heaters and electric heaters must have the power shut off when making adjustments to, servicing, or coming into contact with the heater. **UNDER NO CIRCUMSTANCES SHOULD FLAMMABLE MATERIALS, SUCH AS GASOLINE OR PAINT THINNERS, BE USED OR STORED IN THE VICINITY OF THE HEATER OR IN ANY LOCATION FROM WHICH FUMES COULD REACH THE HEATER.** For your comfort, enjoyment and safety, please read the enclosed operating instructions carefully.

USE ONLY HAYWARD GENUINE REPLACEMENT PARTS

Ne pas installer ce produit là où ces fuites peuvent causer des dommages. LE FABRICANT N'EST PAS RESPONSABLE POUR LES DÉPENSES CAUSÉES PAR DE TELS DOMMAGES.

NOUS NE SERONS EN AUCUN CAS TENUS RESPONSABLES POUR LES DOMMAGES SUBIS PAR LA ZONE OU LA PROPRIÉTÉ VOISINE ET CAUSÉS PAR LES FUITES OU LES DÉFAILLANCES.

COMMENT DÉPOSER UNE RÉCLAMATION DANS LE CADRE DE CETTE GARANTIE :

Le propriétaire d'origine, lorsqu'il découvre la défaillance, doit présenter la carte de réclamation de garantie remplie avec justificatif d'achat au concessionnaire ou doit notifier la société par écrit à l'une des adresses suivantes :

HAYWARD POOL PRODUCTS, INC.
620 Division St.
Elizabeth, NJ 07207

OU

HAYWARD POOL PRODUCTS, INC.
2875 Pomona Boulevard
Pomona, CA 91768

Sur réception d'une telle notification, nous déciderons de réparer les pièces ou de remplacer le réchauffeur de piscine, en nous réservant le droit d'inspection à tout moment pour vérifier la défaillance objet de la réclamation. Nous nous réservons aussi le droit de demander à ce que nos représentants effectuent toute inspection ou réparation ou fournissent tout rechange. Cette garantie est conçue pour obliger légalement la société et être applicable devant les tribunaux. Cette garantie vous donne des droits légaux spécifiques qui peuvent varier d'un état à l'autre.

LIMITATION DE RESPONSABILITÉ :

Toutes les représentations voulues ont été faites explicitement dans ce document. Cette garantie ne peut pas être amplifiée par toute autre représentation supplémentaire, orale ou autre, par les informations de vente écrites, par les dessins ou par d'autres défaillances, elle est strictement limitée à la réparation ou au remplacement du réchauffeur ou de la pièce défectueuse, selon les dispositions des présentes, et la société n'est pas responsable dans le cadre des présentes pour les coûts ou les dommages fortuits ou consécutifs. La société n'assume, et n'autorise aucune personne ou entreprise à assumer pour elle, aucune responsabilité ou obligation supplémentaire concernant la vente, l'installation, l'utilisation, la maintenance ou l'existence du réchauffeur. **AVERTISSEMENT DE SÉCURITÉ :** Les réchauffeurs de piscine sont des appareils qui dégagent de la chaleur et, pour éviter les dommages ou les blessures en cas de surchauffe possible de l'enveloppe extérieure, (1) aucun matériau ne doit être remis contre l'enveloppe, et (2) il faut faire attention d'éviter tout contact non nécessaire (en particulier par les enfants) avec l'enveloppe. Pour allumer un réchauffeur à gaz, les instructions d'allumage doivent être suivies pour empêcher le retour de flamme de l'excédant de gaz dans le réchauffeur. Il faut couper l'alimentation des réchauffeurs à allumage électronique et des réchauffeurs électriques pour faire des ajustements, effectuer l'entretien ou entrer en contact avec le réchauffeur. **EN AUCUN CAS LES MATIÈRES INFLAMMABLES, TELLES QUE L'ESSENCE OU LES DILUANTS, NE DOIVENT ÊTRE UTILISÉES OU ENTREPOSÉES PRÈS DU RÉCHAUFFEUR OU DANS TOUT ENDROIT À PARTIR DUQUEL LES VAPEURS POURRAIENT ATTEINDRE LE RÉCHAUFFEUR.** Pour votre confort, votre plaisir et votre sécurité, veuillez lire avec soin les instructions d'utilisation ci-jointes.

Hayward Pool Products, Inc. 620 Division St. Elizabeth, NJ 07207
Hayward Pool Products, Inc. 2875 Pomona Boulevard Pomona, CA 91768
Hayward Pool Products, Inc. 2880 Plymouth Drive Oakville, Ontario L6H 5R4
Hayward S.A. Zoning de Jumet B6040 Jumet, Belgique

UTILISEZ UNIQUEMENT DES PIÈCES DE REMPLACEMENT HAYWARD AUTHENTIQUES

- Cette garantie concerne uniquement la piscine/le spa à son lieu original d'installation, et seulement pour le propriétaire original. Elle n'est pas applicable si le réchauffeur de piscine est installé en violation de tout code ou décret applicable, ou n'est pas installé, utilisé et maintenu conformément à nos instructions, ou est mal utilisé, endommagé par accident, par les intempéries, par un cas de force majeure, par le gel, par l'absence d'eau et/ou les excès de pression, altère ou déconnecte. Elle ne s'applique pas à ce qui suit :
1. Un réchauffeur non équipé de contrôles de limite certifiés C.S.A. ou d'une soupape de détente de pression équivalente.
 2. Un réchauffeur utilisé avec des réglages excédant ceux de la plaque des valeurs nominales, et/ou avec un combustible non conforme à ces réglages ;
 3. Un réchauffeur sur lequel les numéros de série ont été modifiés, défigurés ou retirés ;
 4. Des fuites dues à une installation défectueuse ;
 5. La production de bruit, d'odeur ou d'eau décolorée (rouillée, etc.) ;
 6. Les fuites dues essentiellement aux sédiments, aux précipités de chaux et/ou à une concentration de solides supérieurs à la normale (pH supérieur à 7,8) dans le réservoir, les tubes en cuivre ou les canalisations d'eau ;
 7. Les fuites dues essentiellement à des éléments corrodants dans l'atmosphère (tels que le stockage du chlore ou d'autres produits chimiques) ;
 8. Les fuites causées ou contribuent essentiellement par l'eau de piscine corrodante dans un état acide (pH inférieur à 7,2) ;
 9. Les dommages causés ou contribuent essentiellement par une source extérieure d'énergie ;
 10. Un réchauffeur de piscine/spa est un dispositif qui contient de l'eau. Les fuites d'eau de ce dispositif peuvent être anticipées à un moment donné à cause de la défaillance ou des limitations de durée de service des divers composants.

CONDITIONS ET EXCEPTIONS :

Chaque réchauffeur de piscine ou pièce de rechange à fournir dans le cadre de cette garantie sera fourni à l'endroit de notre centre de distribution le plus proche. Nous ne paierons pas, et nous ne serons pas responsables pour payer, les frais d'expédition ou de livraison au lieu d'installation, ni les frais de main d'œuvre ou autres coûts associés à la dépose ou l'installation. Chaque réchauffeur ou pièce défectueux remplacé dans le cadre de cette garantie deviendra notre propriété et, en tant que tel, doit être renvoyé à notre centre de distribution, avec les frais de transport payés par l'utilisateur. Tout réchauffeur de piscine de rechange fourni dans le cadre de cette garantie restera couvert par la garantie uniquement pour la période de couverture non expirée de cette garantie.

FRAIS DE LIVRAISON ET D'INSTALLATION :

CONSCIENTE À LA VIOLATION DE TOUTE GARANTIE ÉCRITE OU IMPLICITE DE CE PRODUIT. Les garanties implicites, y compris la GARANTIE DE VALEUR MARCHANDE, et toutes les autres garanties implicites qui peuvent apparaître dans le processus de vente ou les usages commerciaux imposés à la vente de ce réchauffeur selon les lois de l'état sont limitées à la durée d'un (1) an pour tous les utilisateurs. Il n'existe aucune garantie qui se prolonge au-delà de la description des présentes. Nous n'assumerons en aucun cas une responsabilité quelconque pour tout dommage spécial, indirect ou consécutif.

LIMITATION DES GARANTIES IMPLICITES : NOUS NE SOMMES PAS RESPONSABLES POUR TOUT DOMMAGE initial pour tous les utilisateurs. Les garanties implicites, y compris la GARANTIE DE VALEUR MARCHANDE, et toutes les autres garanties implicites qui peuvent apparaître dans le processus de vente ou les usages commerciaux imposés à la vente de ce réchauffeur selon les lois de l'état sont limitées à la durée d'un (1) an pour tous les utilisateurs. Il n'existe aucune garantie qui se prolonge au-delà de la description des présentes. Nous n'assumerons en aucun cas une responsabilité quelconque pour tout dommage spécial, indirect ou consécutif.

Garantie limitée du réchauffeur :

CONDITIONS ET COUVERTURE : Nous garantissons que notre réchauffeur de piscine est dépourvu de vices de main d'œuvre et de matériel dans des conditions normales d'utilisation et d'entretien. En vertu de cette garantie, et sous réserve des conditions et des exceptions indiquées ci-dessous :

1. Nous remplacerons (les frais d'expédition, d'installation, de combustible et de main d'œuvre de service étant à la charge de l'utilisateur) avec le modèle prédominant comparable ou, selon notre option, nous réparerons tout réchauffeur de piscine/spa qui a des fuites dans des conditions normales d'utilisation et d'entretien dans un délai d'un an de la date d'installation initiale pour tous les utilisateurs.
2. En outre, nous remplacerons (les frais d'expédition, d'installation, de combustible et de main d'œuvre de service étant à la charge de l'utilisateur) ou, selon notre option, nous réparerons toute pièce ou toutes les pièces du réchauffeur de piscine/spa qui sont défectueuses dans des conditions normales d'utilisation et d'entretien dans un délai d'un an de la date d'installation initiale pour tous les utilisateurs.

Figure 4 : Codes d'erreur (suite)

Code	Description	Information
IO	Erreur d'allumeur ouvert	Si le contrôle n'est pas dans le mode de verrouillage et détecte que le circuit de l'allumeur est ouvert lorsque la soufflante est en marche, le contrôle arrête la soufflante et entre dans le mode de verrouillage. Redémarrage automatique 2 minutes après la correction de l'erreur.
SF	Erreur de thermostat	Une différence de température excessive entre les deux thermostats (5°F ou plus) ou une condition « hors limite » des deux capteurs (moins de 10°F ou plus de 180°F) conduit au code d'erreur. Redémarrage automatique 2 minutes après la correction de l'erreur.
HS	Erreur de détection de température de l'eau	A) Le capteur de température d'arrivée d'eau signale une température supérieure à 40°C (104°F). Le fonctionnement normal reprend 2 minutes après que le capteur de température d'arrivée d'eau ait signalé des températures de 40°C ou moins. Cette erreur se produit dans les modes de thermostat normal et à distance. ou B) Le capteur de température d'arrivée d'eau signale un changement de température à un taux plus rapide que 3,33°C (6°F) en 60 secondes, ce qui indique une condition de débit d'eau faible potentiellement nuisible. Le fonctionnement normal reprend lorsque les températures se stabilisent. Si cette condition est détectée trois fois dans une période d'une heure, le chauffe-piscine/spa se verrouillera jusqu'à ce que l'alimentation électrique passe par un cycle complet en fonction/hors fonction.
Sb	Erreur de bouton de clavier coincé à l'état enfoncé	Si l'un des boutons du clavier est enfoncé pendant plus de 30 sec, le code d'erreur s'affiche mais le contrôle continue à fonctionner. Le code d'erreur est effacé lorsque la condition est corrigée.
IF	Erreur d'échec d'allumage	Si le contrôle dépasse le nombre maximum de nouveaux essais d'allumage ou de cycle, le réchauffeur s'arrête et entre dans le mode de verrouillage. Réinitialisation automatique au bout de 60 minutes.
CE	Erreur de communication	Si les communications entre la carte d'allumage et la carte d'affichage ne sont pas établies dans un délai de 3 sec après la mise sous tension, une erreur est affichée. Après l'établissement des communications, et si elles sont perdues pendant 30 sec, l'erreur est affichée. Le code d'erreur est effacé sur échange de données valide entre les cartes.
LO	Erreur de chaîne limite ouverte	Si la chaîne limite s'ouvre, le réchauffeur s'arrête et entre dans le mode de verrouillage. Le redémarrage automatique a lieu 2 minutes après la correction de l'erreur et la fermeture de la chaîne limite. Voir ci-dessous pour de plus amples détails.
EE	Erreur de EEPROM	Une erreur a été détectée dans la carte de circuit de commande d'allumage.

UTILISEZ UNIQUEMENT DES PIÈCES DE RECHANGE HAYWARD AUTHENTIQUES

UTILISEZ UNIQUEMENT DES PIÈCES DE RECHANGE HAYWARD AUTHENTIQUES

Code	Description	Information
BD	Faute interne / erreur de mise sous tension	Lors de l'essai initial d'allumage. La réinitialisation automatique est immédiate une fois que le relais de la soupape de gaz vérifie que les résultats sont acceptables.
BD	Détection d'erreur ON (de marche) de la soupape à gaz	Si la soupape est ouverte lorsqu'elle devrait être fermée, le réchauffeur s'arrête et entre dans le mode de verrouillage. La soupape fonctionne jusqu'à ce que la condition d'erreur soit corrigée. Redémarrage automatique 2 minutes après la correction de l'erreur.
BD	Détection d'erreur OFF (d'arrêt) de la soupape à gaz	Si la soupape est fermée mais une flamme est détectée, la soupape fonctionne pendant 5 sec, puis une nouvelle séquence d'allumage commence. Si l'erreur se produit 10 fois pendant une demande de chaleur, le contrôle entre dans le mode de verrouillage. Réinitialisation automatique au bout de 60 minutes.
BD	Erreur de récupération des données	Si les données d'entrée de contrôle sont corrompues, le réchauffeur s'arrête et entre dans le mode de verrouillage.
HF	Erreur de flamme présente avec la soupape à gaz OFF (arrêtée)	Si la flamme est détectée avec la soupape à gaz arrêtée, le contrôle entre dans le mode de verrouillage. La soupape fonctionne jusqu'à ce que la condition d'erreur soit corrigée. Une fois corrigée, le contrôle fait marcher la soupape pendant 5 sec, puis redémarre automatiquement au bout de 2 minutes.
PF	Erreur de câblage de l'alimentation électrique	Ce code s'affiche si la polarité de 120 V est inversée, si une tension basse est détectée, ou si le chemin de mise à la terre n'est pas suffisant. La réinitialisation est immédiate une fois que l'erreur est corrigée.
AO	Défecteur d'interrupteur d'alimentation ouvert	Si l'interrupteur d'alimentation de la soupape ne se ferme pas après le démarrage de la soupape, le contrôle arrête l'essai d'allumage et entre dans le mode de verrouillage. La soupape continue à fonctionner. La réinitialisation automatique est immédiate après la fermeture de l'interrupteur.
AO	Défecteur d'interrupteur de vérification ouvert lorsqu'il est anticipé être fermé	Si l'interrupteur de vérification de la soupape s'ouvre subitement pendant le fonctionnement, le contrôle d'arrêt et essaie un ré-allumage. Si l'interrupteur ne se ferme pas après le démarrage de la soupape, le contrôle entre dans le mode de verrouillage avec la soupape en marche. La réinitialisation automatique est immédiate après la correction de l'erreur.
AO	Défecteur d'interrupteur de vérification ouvert pendant la post-purge	Si l'interrupteur de vérification de la soupape s'ouvre pendant le cycle de post-purge (le réchauffeur ne chauffe pas), le contrôle affiche le code d'erreur. Le cycle de post-purge est complété une fois que l'interrupteur de vérification de la soupape se ferme.
AC	Défecteur d'interrupteur de vérification fermé lorsqu'il est anticipé être ouvert	Si l'interrupteur de vérification de la soupape est fermé avant le démarrage de la soupape, le contrôle ne fait pas démarrer la soupape. La réinitialisation automatique est immédiate lorsque l'interrupteur s'ouvre.

Figure 4: Codes d'erreur

CODES D'ERREUR : La figure 4 liste les codes d'erreur qui peuvent être affichés sur le tableau d'affichage du réchauffeur. Contacter une agence d'entretien qualifiée pour obtenir une assistance.

VERROUILLAGE DE TEMPÉRATURE :

Le thermostat numérique de ce réchauffeur de piscine permet à l'utilisateur de verrouiller le réglage de température maximum autorisé. Cette fonction est utile pour empêcher les utilisateurs non autorisés d'ajuster manuellement les réglages de température plus hauts que la valeur désirée. Sur un réchauffeur neuf, les réglages de verrouillage de température maximum autorisés sont initialement ajustés à l'usine à 32,2°C (90°F) pour le mode PISCINE et 40°C (104°F) pour le mode SPA. Pour ajuster ces réglages, utilisez la procédure suivante :

1. Utilisez le bouton MODE pour mettre le réchauffeur dans le mode ATTENTE.
2. Maintenez enfoncés les deux boutons de flèche vers le HAUT et le BAS en même temps.
3. Au bout de 3 secondes, le thermostat entre dans le mode de réglage de verrouillage de température maximum.
4. Le voyant indicateur SPA s'allume et l'affichage numérique montre le réglage actuel de verrouillage de température maximum du mode SPA. Le voyant indicateur SPA et l'affichage numérique clignotent rapidement dans le mode de réglage.
5. Utilisez les boutons de flèche vers le HAUT et vers le BAS pour ajuster le réglage de verrouillage de température maximum désiré. Une fois terminé, appuyez sur le bouton MODE.
6. Le voyant indicateur PISCINE s'allume et l'affichage numérique montre le réglage actuel de verrouillage de température maximum du mode PISCINE. Le voyant indicateur PISCINE et l'affichage numérique clignotent rapidement dans le mode de réglage.
7. Utilisez les boutons de flèche vers le HAUT et vers le BAS pour ajuster le verrouillage de température maximum désiré. Une fois terminé, appuyez sur le bouton MODE.
8. Le réchauffeur retourne dans le mode ATTENTE.

DEGRÉS FAHRENHEIT / CELSIUS :

La température peut être affichée en degrés Fahrenheit ou Celsius. Pour changer l'affichage, utilisez d'abord le bouton MODE pour placer le contrôle dans STANDBY [en attente]. Puis, maintenez enfoncés les boutons UP et MODE jusqu'à ce que l'affichage montre la sélection °F/°C. Appuyez sur le bouton DOWN pour basculer entre les sélections. Pour accepter la sélection, appuyez sur le bouton MODE. Si l'utilisateur n'agit pas, la sélection est automatiquement acceptée au bout de 60 secondes.

HIVERNISATION :

Dans les climats tempérés, le réchauffeur peut continuer à être utilisé pendant les périodes courtes de froid. Ne pas utiliser le réchauffeur pour maintenir la température de l'eau juste au-dessus de la température de gel ou pour protéger contre le gel. Il faut prendre soin d'éviter la congélation à l'intérieur du réchauffeur. Lorsqu'elle est utilisée pendant les périodes de gel, la pompe doit fonctionner en permanence. Le réchauffeur n'est pas garanti contre le gel. Dans les régions sujettes aux températures de gel, toute l'eau doit être vidée du réchauffeur lorsqu'il est arrêté, pour empêcher d'endommager le réchauffeur et la tuyauterie. Le vidage de l'échangeur de chaleur est recommandé dans le cadre des procédures d'arrêt saisonnières.

DÉMARRAGE DE PRINTEMPS – CONSULTER UN PROFESSIONNEL :

1. Inspecter et nettoyer le réchauffeur, en s'assurant que le réchauffeur est dépourvu de feuilles et de débris avant son démarrage.
2. S'assurer que la tuyauterie d'admission et de sortie est connectée correctement à l'appareil et que la soupape de drain est fermée.
3. Mettre en marche la pompe du système de filtration et laisser marcher le système suffisamment longtemps pour purger complètement l'air des conduites.
4. Mettre en marche l'alimentation de gaz du réchauffeur.
5. Régler le contrôle de température sur le mode « POOL » [Piscine] ou « SPA » et ajuster le point de consigne au réglage de température souhaité.
6. En cas de problème de fonctionnement, contacter une agence de service qualifiée pour recevoir de l'aide.

UTILISEZ UNIQUEMENT DES PIÈCES DE RECHANGE HAYWARD AUTHENTIQUES

UTILISEZ UNIQUEMENT DES PIÈCES DE RECHANGE HAYWARD AUTHENTIQUES

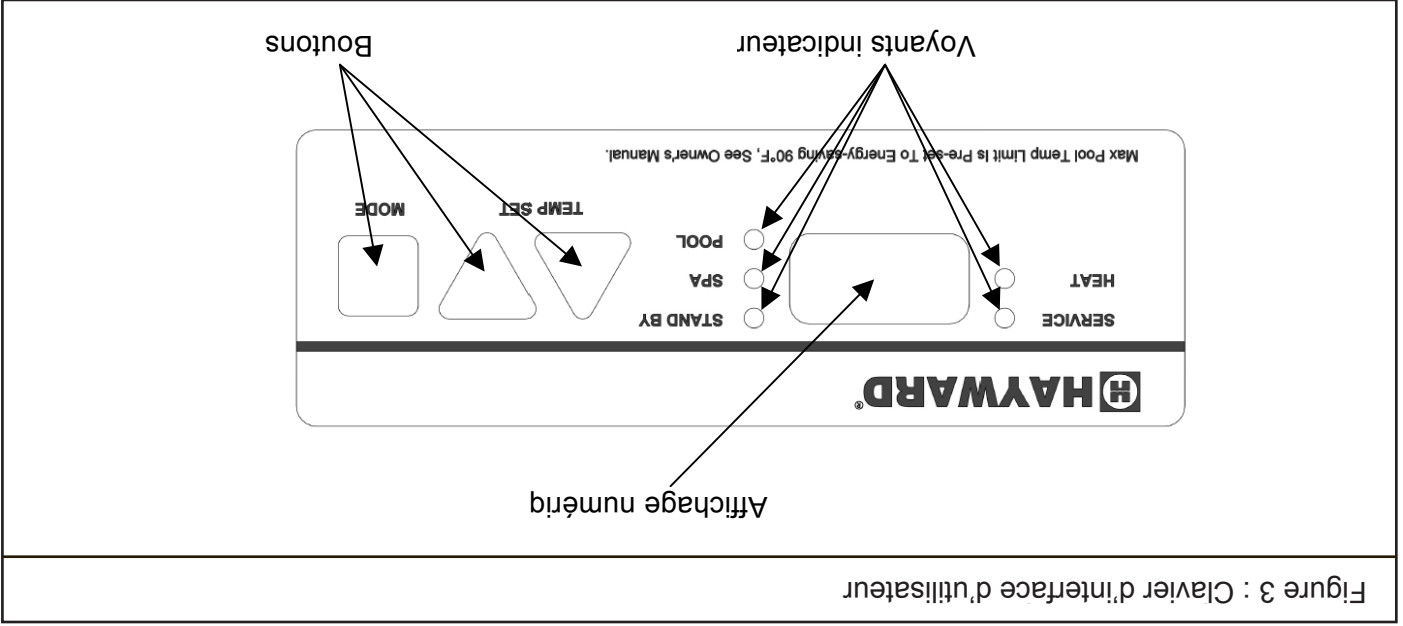

Figure 3 : Clavier d'interface d'utilisateur

RÉGLAGE DE LA TEMPÉRATURE :
 Ce réchauffeur de piscine est équipé d'un thermostat numérique qui permet à l'utilisateur de sélectionner la température de l'eau désirée. Le réchauffeur fonctionnera ensuite automatiquement pour maintenir la température désirée. Le réchauffeur a 3 modes de fonctionnement :

1. ATTENTE : dans ce mode, le réchauffeur ne fonctionne pas pour chauffer l'eau.
2. SPA : dans ce mode, le réchauffeur fonctionne automatiquement pour conserver le réglage de la température de l'eau pour le mode SPA.
3. PISCINE : dans ce mode, le réchauffeur fonctionne automatiquement pour conserver le réglage de la température de l'eau pour le mode PISCINE.

Utiliser le bouton MODE pour changer de mode. Les voyants indicateurs s'allument pour montrer le mode dans lequel le réchauffeur se trouve actuellement. Chaque mode possède son propre réglage de température, ce qui permet à l'utilisateur d'avoir 2 réglages de température séparés pré-réglés. Pour régler la température dans le mode SPA ou PISCINE, utiliser les boutons de flèche vers le HAUT ou le BAS. L'affichage numérique clignotera pour indiquer que le réglage de température est affiché / réglé. Lorsque l'affichage numérique ne clignote pas, la température actuelle de l'eau est affichée. Les réglages de température des modes SPA et PISCINE sont initialement réglés à l'usine à 18,3°C (65°F). Les réglages minimum autorisés pour les modes SPA et PISCINE sont tous les deux 18,3°C (65°F). Les réglages maximum autorisés pour les modes SPA et PISCINE sont réglables jusqu'à 40°C (104°F) en utilisant la fonction de verrouillage de température (voir ci-dessous).

Après avoir sélectionné le mode SPA ou PISCINE ou ajusté le réglage de température, il est normal que le réchauffeur attende jusqu'à 10 secondes avant de commencer à fonctionner. Ce retard concerne un autotest interne du réchauffeur. Parfois, l'affichage numérique peut indiquer un code d'erreur de diagnostic; reportez-vous à la liste des codes d'erreur de diagnostic sur le Figure 31. Appuyer sur le bouton MODE pour cycler vers ATTENTE puis ramener à SPA ou PISCINE efface un code d'erreur de diagnostic. Lors de l'effacement d'un code d'erreur de diagnostic de cette façon, il est normal que le réchauffeur attende jusqu'à 5 secondes avant de reprendre son fonctionnement normal, en supposant que le code d'erreur de diagnostic ne réapparaît pas.

Figure 2: Etiquette d'instructions d'allumage et d'utilisation

HAYWARD® Pool Products A Hayward Industries, Inc. Company

Pomona, CA Clemmons, NC Nashville, TN
 Tél : 908-351-5400 www.haywardpool.com

UTILISEZ UNIQUEMENT DES PIÈCES DE RECHANGE HAYWARD AUTHENTIQUES

FOR YOUR SAFETY
 READ BEFORE LIGHTING

WARNING: If you do not follow these instructions exactly, a fire or explosion may result causing property damage, personal injury or loss of life.

A. This appliance does not have a pilot. It is equipped with an ignition device which automatically lights the burners. Do not try to light the burners by hand.

B. BEFORE LIGHTING smell all around the appliance area for gas. Be sure to smell next to the floor because some gas is heavier than air and will settle on the floor.

- Do not try to light any appliances.
- Do not touch any electric switch; do not use any phone in your building.
- Immediately call your gas supplier from a neighbor's phone. Follow the gas supplier's instructions.
- If you cannot reach your gas supplier, call the fire department.

C. Use only your hand to turn the gas control knob. Never use tools. If the knob will not turn by hand, don't try to repair it; call a qualified service technician. Force or attempted repair may result in a fire or explosion.

D. Do not use this appliance if any part has been under water. Immediately call a qualified service technician to inspect the appliance and to replace any part of the control system and any gas control which has been under water.

E. Should over-heating occur, or the gas supply fails to shut off, turn off manual gas valve to the appliance.

OPERATING INSTRUCTIONS

1. STOP! Read the safety information on this label. If you don't smell gas, go to the next step.

2. Turn gas control knob counter-clockwise to "ON".

3. Remove the heater's front access panel.

4. This appliance is equipped with an ignition device which automatically lights the burners. Do not try to light the burners by hand.

5. Turn gas control knob clockwise to "OFF".

6. Wait five (5) minutes to clear out any gas. If you then smell gas, STOP! Follow "B." in the "TO TURN OFF GAS TO APPLIANCE" section and call your service technician or gas supplier.



GAS CONTROL KNOB SHOWN IN "OFF" POSITION

7. Turn the gas control knob clockwise to "OFF".

8. Replace the heater's front access panel.

9. Set the "MODE" on the control panel to "SPA" or "POOL".

10. Set the set point temperature on the control panel to the desired setting.

11. If the appliance does not operate, repeat steps 2 thru 10. If the appliance still does not operate, follow instructions "TO TURN OFF GAS TO APPLIANCE" and call your service technician or gas supplier.

TO TURN OFF GAS TO APPLIANCE

1. Change the "MODE" on the control panel to "STANDBY".

2. Remove the heater's front access panel.

3. Turn the gas control knob clockwise to "OFF".

4. Replace the heater's front access panel.

INSTRUCTIONS D'ALLUMAGE

Passer à l'étape suivante en l'absence d'odeur de gaz.

7. Tourner le bouton de commande du gaz en sens anti-horaire à l'appareil.

8. Replacer le panneau d'accès avant de l'appareil de chauffage.

9. Régler le MODE du tableau de commande brûleurs.

10. Établir la valeur de réglage sur le tableau de commande à la température désirée.

11. Si l'appareil ne fonctionne pas, répéter les étapes 2 à 10. Si l'appareil refuse toujours de "FERME" fonctionner, appeler votre technicien de service ou votre fournisseur de gaz.

POUR FERMER LE GAZ SUR L'APPAREIL

1. STOP! Lire les consignes de sécurité sur cette étiquette.

2. Changer le MODE du tableau de commande à "STANDBY".

3. Retirer le panneau d'accès avant de l'appareil de chauffage.

4. Cet appareil est pourvu d'un dispositif d'allumage qui allume automatiquement les brûleurs. Ne pas tenter d'allumer manuellement les brûleurs.

5. Tourner le bouton de commande du gaz en sens anti-horaire à l'appareil.

6. Attendre cinq (5) minutes que tout gaz se dissipe. Arrêter si l'on sent alors une odeur de gaz. Suivre B dans les consignes de sécurité de cette étiquette.

POUR FERMER LE GAZ SUR L'APPAREIL

1. Changer le MODE du tableau de commande à "STANDBY".

2. Retirer le panneau d'accès avant de l'appareil de chauffage.

3. Tourner le bouton de commande du gaz en sens horaire à l'appareil (fermé).

4. Replacer le panneau d'accès avant de l'appareil de chauffage.

1301623001 REV A

UTILISEZ UNIQUEMENT DES PIÈCES DE RECHANGE HAYWARD AUTHENTIQUES

AVERTISSEMENT : Ne pas consommer d'alcool ou de drogue pendant l'utilisation ou avant d'utiliser une piscine, un spa ou un bain à remous. L'ingestion de ces substances toxiques peut causer la somnolence qui peut conduire à la perte de connaissance et, ensuite, à la noyade.



ATTENTION : Ne pas utiliser le réchauffeur au-dessous de la température de 4°C (40°F) sans protection de température adéquate.



AVERTISSEMENT : Si l'on sent du gaz dans la zone de l'appareil ou près du sol (LE PROPANE EST PLUS LOURD QUE L'AIR ET IL SE POSE DONC SUR LE SOL), il faut s'arrêter et suivre les instructions de la page de couverture de ce manuel. Puisque le propane peut s'accumuler dans les zones confinées, il faut faire particulièrement attention pour allumer les réchauffeurs à propane.

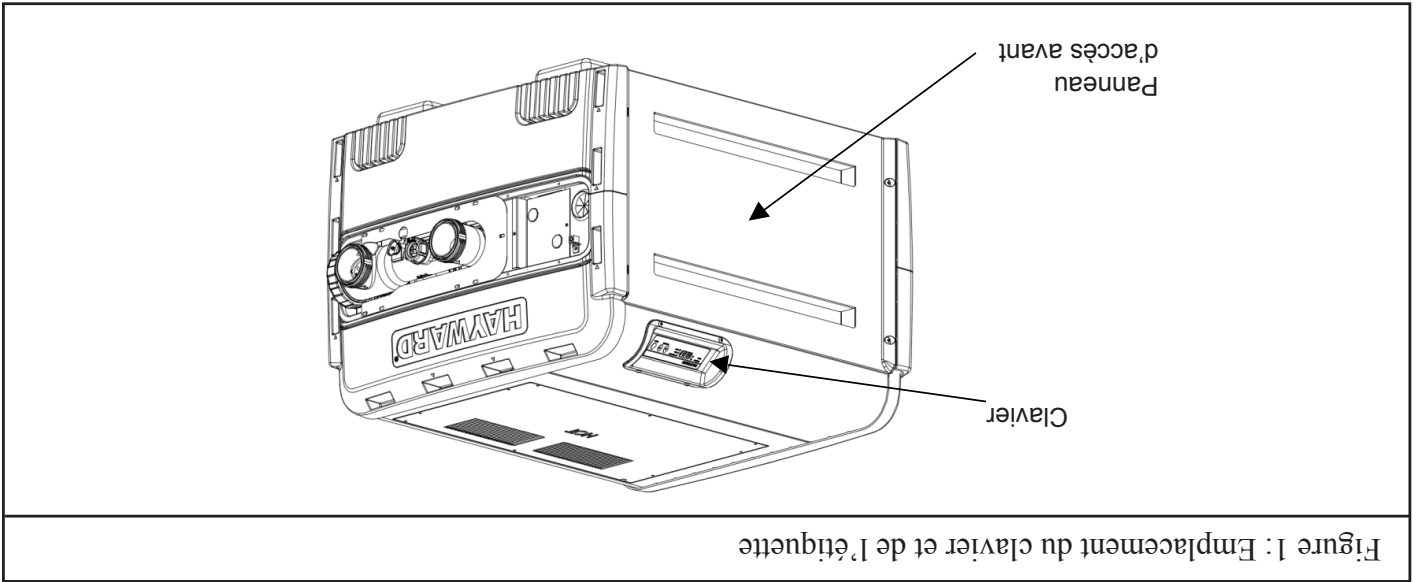

Figure 1 : Emplacement du clavier et de l'étiquette

l'intérieur du panneau d'accès avant. Consulter la figure 1 pour l'emplacement de cette étiquette et du clavier. Consulter aussi la figure 2 pour l'étiquette.

FONCTIONNEMENT DU RECHAUFFEUR :

Tant que la composition chimique de l'eau n'est pas correctement équilibrée, si la tuyauterie possède une soupape de dérivation installée pour le réchauffeur, ouvrir la dérivation de sorte que l'eau corrosive et pouvant causer des dommages ne traverse pas le réchauffeur, et donc l'échangeur de chaleur. Fermer la soupape de dérivation lorsque l'eau est correctement équilibrée. Si la soupape de dérivation n'est pas fermée en essayant de faire marcher le réchauffeur, l'échangeur de chaleur subira des dommages considérables. S'assurer que le débit de l'eau dans le réchauffeur soit rétabli avant de faire marcher le réchauffeur. Une fonction de dérivation facilite aussi l'entretien et permet de retirer le réchauffeur du circuit de l'eau lorsqu'il ne chauffe pas. Se reporter à la page 26 dans le manuel d'installation pour de plus amples informations.

5. DÉRIVATION

Les chlorateurs doivent être installés en aval du réchauffeur et une soupape antiretour doit être installée entre le réchauffeur et le chlorateur pour empêcher les fortes concentrations de produits chimiques de couler à contre-courant vers le réchauffeur. S'assurer que la configuration de la tuyauterie satisfait aux exigences d'installation du chlorateur indiquées dans le manuel d'installation à la page 27.

4. INSTALLATION DU CHLORATEUR

SECTION II. UTILISATION ET MAINTENANCE PAR LE CONSOMMATEUR

CONSERVATION DE LA COMPOSITION CHIMIQUE CORRECTE DE L'EAU

AVERTISSEMENT:  Si la composition chimique de l'eau n'est pas correctement préservée, cela peut causer des dommages ou les panes prématurées de l'échangeur de chaleur.

L'échangeur de chaleur du réchauffeur de piscine Hayward est fabriqué avec des matériaux en cuivre et en nickel (cupronickel) de la plus haute qualité. Ces matériaux de première qualité et l'exactitude des processus utilisés dans la fabrication de l'échangeur de chaleur définissent la conception et la fabrication de pointe des réchauffeurs de piscine. Toutefois, il est crucial que l'échangeur de chaleur soit protégé contre les produits chimiques agressifs ou corrosifs, les débits d'eau insuffisants ou les compositions chimiques de l'eau mal équilibrées. Les dommages ou les panes d'échangeur de chaleur causés par un mauvais débit, une eau de piscine mal équilibrée ou l'ajout intempestif d'assainisseurs dans l'eau ne sont PAS couverts par les dispositions de la garantie. Les facteurs ci-dessous sont cruciaux pour assurer la protection de l'échangeur de chaleur. Suivre ces consignes pour éviter les dommages ou les panes prématurées du réchauffeur et de l'échangeur de chaleur.

1. DÉBIT D'EAU DANS LE RÉCHAUFFEUR

L'eau doit traverser le réchauffeur à son débit minimum pendant le fonctionnement. Vérifier que la pompe fonctionne et que le système est rempli d'eau et purgé pour éliminer complètement l'air avant de faire démarrer le réchauffeur. Les débits d'eau nominaux minimum sont listés dans le manuel d'installation à la page 26. Certaines installations peuvent nécessiter un ajustement du pressostat d'eau pour une bonne protection à bas débit. Tester votre système et, si nécessaire, ajuster le pressostat d'eau comme il est décrit dans le manuel d'installation à la page 36.

2. COMPOSITION CHIMIQUE DE L'EAU DE PISCINE/SPA

L'équilibre chimique et la quantité de minéraux de l'eau de piscine changent quotidiennement à cause de l'ajout des produits chimiques de piscine et d'assainisseurs, des produits apportés par les baigneurs, de la pluie, des écoulements et de l'intensité du soleil - entre autres facteurs. Un équilibre chimique et une quantité de minéraux incorrects peuvent causer l'écaillage et la formation de dépôts sur les parois de la piscine, dans le système de filtration et dans les conduits de l'échangeur de chaleur; en outre, ils peuvent promouvoir la corrosion de tous les métaux en contact avec l'eau. Changer régulièrement l'eau du spa et conserver l'équilibre chimique correct dans la piscine/spa assureront que la piscine/spa reste sécurisée et assainie et aideront à protéger l'échangeur de chaleur. Utiliser un nécessaire d'analyse d'eau de piscine/spa à 4 fonctions pour contrôler l'eau fréquemment (au moins toutes les semaines). Suivre les consignes ci-dessous pour aider à protéger l'échangeur de chaleur du réchauffeur :

Niveau recommandé	Effet des bas niveaux	Effet des hauts niveaux
Chlore 1 à 3 ppm 2 à 4 ppm	eau trouble, développement d'algues, bactéries couvrant les infiltions	irritation des nageurs, décoloration des vêtements/chapeaux, corrosion de l'échangeur de chaleur
Brome 2 à 4 ppm	corrosion de l'échangeur de chaleur, irritation des nageurs	eau trouble, écaillage de l'échangeur de chaleur, réduction de l'efficacité des assainisseurs
Alcalinité totale 80 à 120 ppm	corrosion de l'échangeur de chaleur, grandes fluctuations du pH	écaillage de l'échangeur de chaleur
Dureté calcaire 200 à 400 ppm	corrosion de l'échangeur de chaleur	écaillage de l'échangeur de chaleur
Sel 2700 à 5000 ppm	mauvaise performance du chlorateur à sel	corrosion de l'échangeur de chaleur

3. CHLORATION PAR L'ÉCUMOIRE

L'introduction de pastilles de chlore ou de brome dans l'écumoire peut conduire à de fortes concentrations de produits chimiques traversant le réchauffeur. NE PAS introduire de pastilles de chlore ou de brome dans l'écumoire.

UTILISEZ UNIQUEMENT DES PIÈCES DE RECHANGE HAYWARD AUTHENTIQUES

INTRODUCTION :

Ce manuel contient des instructions pour l'utilisation et l'utilisation sécurisée, des réchauffeurs de piscine / spa / bain à remous. Hayward recommande fortement que le propriétaire lise le manuel avant d'utiliser le réchauffeur de piscine / spa / bain à remous. Si vous avez des questions qui restent dans réponse après avoir examiné ce manuel, veuillez contacter l'usine ou le représentant local.

RÉSUMÉ DE LA GARANTIE LIMITÉE :

LIMITE SUR LES GARANTIES IMPLIQUES : NOUS NE SOMMES PAS RESPONSABLES DES DOMMAGES CONSÉCUTIFS DÉCOULANT D'UNE RUPTURE DE TOUTE GARANTIE ÉCRITE OU IMPLIQUÉE POUR CE PRODUIT. Les garanties implicites, y compris la GARANTIE DE QUALITÉ MARCHANDE et toutes les autres garanties implicites qui peuvent découler de rapports d'affaires ou de pratiques commerciales imposées sur la vente de ce chauffe-piscine/spa en vertu des lois de l'État se limitent à une période d'un (1) an pour tous les produits lorsque ces derniers ne sont PAS installés et entretenus par un professionnel qualifié et titulaire d'un permis en équipement de piscine, et ayant suffisamment d'expérience dans l'installation et l'entretien d'équipement de piscine, et adhérant aux exigences de la juridiction dans laquelle le produit a été installé.

La garantie s'étend à une période de deux (2) ans pour tous les produits certifiés non-ASME et à une période de trois (3) ans pour tous les produits certifiés ASME UNIQUEMENT lorsque ces produits sont installés et entretenus par un professionnel qualifié et titulaire d'un permis en équipement de piscine, ayant suffisamment d'expérience dans l'installation et l'entretien d'équipement de piscine et adhérant aux exigences de la juridiction dans laquelle le produit a été installé. Il n'existe aucune garantie s'étendant au-delà de la description fournie aux présentes. Nous ne serons tenus responsables en aucune circonstance des dommages-intérêts particuliers, indirects ou consécutifs.



ATTENTION : Si le réchauffeur de piscine / spa / bain à remous est endommagé ou détruit par une mauvaise maintenance, une eau trop calcaire, une composition chimique de l'eau incorrecte, ou le gel, ceci n'est pas couvert par la garantie du fabricant.

UTILISEZ UNIQUEMENT DES PIÈCES DE RECHANGE HAYWARD AUTHENTIQUES

Pomona, CA Clemmons, NC Nashville, TN
Tél : 908-351-5400 www.haywardpool.com

HAYWARD Pool Products
A Hayward Industries, Inc. Company



AVERTISSEMENT – Les « Règles de sécurité pour bains à remous » ci-dessous, recommandées par la Commission américaine sur la sécurité des produits de consommation, doivent être suivies pour utiliser le bain à remous.

1. Les températures de l'eau d'un spa ou d'un bain à remous ne doivent jamais dépasser 40°C [104°F]. Une température de 38°C [100°F] est considérée sécuritaire pour un adulte en bonne santé. Il est suggéré de prendre des précautions spéciales pour les jeunes enfants. L'immersion prolongée dans l'eau chaude peut causer l'hyperthermie.
2. L'ingestion des boissons alcoolisées avant ou pendant l'utilisation d'un spa ou d'un bain à remous peut causer la somnolence qui peut conduire à la perte de connaissance et, ensuite, à la noyade.
3. Les femmes enceintes doivent faire attention ! Le temps dans l'eau à plus de 38°C [100°F] peut causer des dommages du fœtus pendant les trois premiers mois de grossesse (conduisant à la naissance d'un enfant souffrant de déficience mentale ou de déformation). Les femmes enceintes doivent respecter la règle de 38°C [100°F] maximum.
4. Avant d'entrer dans le spa ou le bain à remous, les utilisateurs doivent vérifier la température de l'eau avec un thermomètre précis ; les thermostats de spa ou de bain à remous qui contrôlent la température de l'eau peuvent avoir des erreurs jusqu'à quatre degrés Fahrenheit (2,2°C).
5. Les personnes qui consomment des médicaments qui causent la somnolence, comme les tranquillisants, les antihistaminiques ou les anticoagulants, ne doivent pas utiliser les spas ou les bains à remous.
6. Si la piscine ou le spa est utilisé pour une thérapie, cela doit être fait en suivant les conseils d'un médecin. Toujours renmer l'eau de la piscine ou du spa avant d'entrer dans la piscine ou le spa pour mélanger toute couche superficielle d'eau chaude qui pourrait dépasser les limites de température sécuritaires et causer des blessures. Ne pas altérer les contrôles car l'ébullillantage peut résulter si les contrôles de sécurité ne fonctionnent pas correctement.
7. Les personnes avec des antécédents médicaux de maladie du cœur, problèmes circulatoires, diabète ou hypertension doivent demander l'avis de leur médecin avant d'utiliser les spas ou les bains à remous.
8. L'hyperthermie peut se produire lorsque la température interne du corps atteint un niveau de plusieurs degrés au-dessus de la température normale du corps, soit 37°C [98,6°F]. Les symptômes de l'hyperthermie incluent : somnolence, léthargie, vertiges, évanouissements et une augmentation de la température interne du corps.

Les effets de l'hyperthermie incluent :

1. Inconscience d'un danger imminent.
2. Manque de perception de la chaleur.
3. Ne pas reconnaître la nécessité de sortir du spa.
4. Incapacité physique de sortir du spa.
5. Dommages du fœtus chez les femmes enceintes.
6. Perte de conscience conduisant à un risque de noyade.

DÉFINITIONS :

Sortie d'aspiration – L'expression « Sortie d'aspiration » désigne un raccord, un ensemble de raccord, un couvercle / une grille et les composants associés qui fournissent un moyen pour l'eau de sortie de la piscine et d'entrer dans le système de circulation de la pompe.

Pouces de mercure (po Hg) – Unité de mesure de pression au-dessous de la pression atmosphérique (pression d'aspiration ou pression de vide) (1,0 po Hg = 0,491 PSI)

Orifice d'évacuation principal – Voir Sortie d'aspiration

PSI – Abréviation de : livres par pouce carré.

UTILISEZ UNIQUEMENT DES PIÈCES DE RECHANGE HAYWARD AUTHENTIQUES

UTILISEZ UNIQUEMENT DES PIÈCES DE RECHANGE HAYWARD AUTHENTIQUES

- 

AVERTISSEMENT – Si les bouchons de pression et/ou les bouchons utilisés pour l'hivernisation de la piscine / du bain à remous ne sont pas retirés des sorties d'aspiration, cela peut augmenter les risques de piégeage par aspiration décrits ci-dessus.
- 

AVERTISSEMENT – Si les composants de sortie d'aspiration ne sont pas nettoyés des débris, tels que les feuilles, les impuretés, les cheveux, le papier ou autres matières, cela peut augmenter les risques de piégeage par aspiration décrits ci-dessus.
- 

AVERTISSEMENT – Les composants de sortie d'aspiration ont une durée de vie limitée. Il faut inspecter fréquemment le couvercle / la grille et le remplacer au moins tous les dix ans ou s'il se révèle endommagé, cassé, fissuré, absent ou mal attaché.
- 

AVERTISSEMENT – Tous les robinets d'aspiration et de refoulement DOIVENT être OUVERTS pour démarrer le système de circulation. Si les vis sont perdues, commander des pièces de rechange auprès d'un fournisseur.
- d'aspiration DOIVENT avoir des couvercles correctement installés, bien attachés à l'aide des vis fournies avec les couvercles. Si les vis sont perdues, commander des pièces de rechange auprès d'un fournisseur.
- 

AVERTISSEMENT – Pression dangereuse. Les systèmes de circulation d'eau des piscines et des bains à remous fonctionnent avec des pressions dangereuses pendant le démarrage, l'opération normale et après l'arrêt de la pompe. Rester éloigné de l'équipement du système de circulation lors du démarrage. Si les instructions de sécurité et d'utilisation ne sont pas observées, cela pourrait conduire à la séparation violente du boîtier de la pompe et du couvercle à cause de la pression dans le système, ce qui pourrait causer des dommages matériels, des blessures graves ou la mort. Avant d'effectuer l'entretien du système de circulation d'eau de la piscine ou du bain à remous, toutes les commandes du système et de la pompe doivent être en position d'arrêt (off) et la soupape de détente d'air manuelle du filtre doit être en position ouverte. Avant de démarrer la pompe du système, tous les robinets du système doivent être réglés à une position permettant à l'eau du système de retourner vers la piscine. Ne pas changer la position de la soupape de commande du filtre lorsque la pompe du système est en marche. Avant de démarrer la pompe du système, ouvrir complètement la soupape de détente d'air manuelle du filtre. Ne pas fermer la soupape de détente d'air manuelle du filtre tant qu'un écoulement d'eau continu (pas d'air ou pas d'air et d'eau) n'est pas refoulé.
- 

AVERTISSEMENT – Risque de séparation. Si les instructions de sécurité et d'utilisation ne sont pas observées, cela pourrait conduire à la séparation violente des composants de la pompe. Le couvercle de la crépine doit être attaché de façon sécurisée au boîtier de la pompe avec l'anneau de verrouillage du couvercle de la crépine. Avant d'effectuer l'entretien du système de circulation de la piscine et du bain à remous, la soupape de détente d'air manuelle doit être en position ouverte. Ne pas mettre en marche le système de circulation de la piscine et du bain à remous si un composant du système n'est pas monté correctement, est endommagé ou absent. Ne pas mettre en marche le système de circulation de la piscine et du bain à remous si le corps de la soupape de détente d'air du filtre n'est pas en position verrouillée dans le corps supérieur du filtre.
- 

AVERTISSEMENT – Ne jamais utiliser ou mettre à l'essai le système de circulation à plus de 40 PSI.
- 

AVERTISSEMENT – Risque d'incendie et de brûlure. Les moteurs fonctionnent à des températures élevées et, s'ils ne sont pas correctement isolés de toute structure inflammable ou débris, ils peuvent causer des incendies qui peuvent conduire à des blessures graves, voire la mort. Il est aussi nécessaire de laisser le moteur refroidir pendant 20 minutes au moins avant d'effectuer la maintenance pour minimiser les risques de brûlure.
- 

AVERTISSEMENT – Si l'installation n'est pas conforme aux instructions indiquées, cela peut causer des blessures graves, voire la mort.



TREMARQUES POUR L'ÉLECTRICIEN :

Utiliser un conducteur en cuivre solide, taille 8 ou plus. Installer un fil continu entre la saillie d'attache externe et la tige ou la maille de renfort. Connecter un fil de connexion en cuivre solide No. 8 AWG (8,4 mm²) à la cosse de mise à la terre fournie sur le réchauffeur et à toutes les parties métalliques de la piscine ou du bain à remous, et à tous les équipements électriques, à toute la tuyauterie métallique (sauf la tuyauterie de gaz) et au conduit à moins de 1,5 m (5 pi) des parois intérieures de la piscine ou du bain à remous. IMPORTANT - Se reporter aux codes NEC pour toutes les normes de câblage, y compris, mais sans limitation, pour la mise à la terre, le collage et autres procédures génériques de câblage.



AVERTISSEMENT – Risque de piégeage par aspiration.

L'aspiration dans les sorties d'aspiration et/ou les couvercles de sortie d'aspiration qui sont endommagés, cassés, fissurés, absents ou détachés peut causer des blessures graves et/ou la mort à cause des risques de piégeage suivants :

Piégeage des cheveux - Les cheveux peuvent devenir emmêlés dans les sorties d'aspiration.



Piégeage des membres - Un membre inséré dans une ouverture de sortie d'aspiration ou de couvercle de sortie d'aspiration qui est endommagé, cassé, fissuré, absent ou détaché peut conduire à un accrochage mécanique ou à l'enflure du membre.

Piégeage par aspiration du corps - Une différence de pression exercée sur une grande partie du corps ou des membres peut causer le piégeage.

Éviscération / Éventration - Un vide appliqué directement sur les intestins par l'intermédiaire d'un puisard de sortie d'aspiration non protégé ou d'un couvercle de sortie d'aspiration qui est endommagé, cassé, fissuré, absent ou détaché peut conduire à l'éviscération (éventration).

Piégeage mécanique - Il est possible que les bijoux, les maillots de bain, les décorations de cheveux, les doigts, les doigts de pied ou les articulations des doigts soient coincés dans l'ouverture d'une sortie d'aspiration ou d'un couvercle de sortie d'aspiration, ce qui pourrait conduire au piégeage mécanique.



AVERTISSEMENT - Pour réduire les risques de piégeage :

- Lorsque la taille des sorties d'aspiration est inférieure à 45,7 x 58,4 cm (18 x 23 po), un minimum de deux sorties d'aspiration opérationnelles par pompe doivent être installées. Les sorties d'aspiration dans un même plan (c.-à-d. sol ou mur) doivent être installées au moins à 1 m (3 pi) de distance, en mesurant entre les points les plus proches.
- Les sorties d'aspiration doubles doivent être placées de façon à éviter le « double blocage » par un utilisateur.
- Les raccords d'aspiration doubles ne seront pas situés sur des zones de places assises ou sur les appui-dos des zones de places assises.

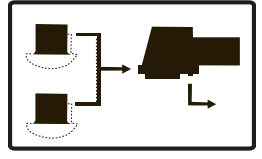

- Le débit maximum du système ne dépassera pas le débit nominal de tout couvercle de sortie d'aspiration listé (selon la révision en vigueur de ASME/ANSI A112.19.8) installé.
- Ne jamais utiliser la piscine ou le bain à remous si tout composant de sortie d'aspiration est endommagé, cassé, fissuré, absent ou détaché.
- Remplacer immédiatement les composants de sortie d'aspiration qui sont endommagés, cassés, fissurés, absents ou détachés.
- Installer deux sorties d'aspiration par pompe, ou plus, conformément aux dernières normes APSP (ex-NSPI) et consignes CPSC. Suivre tous les codes nationaux, provinciaux et locaux applicables.

UTILISEZ UNIQUEMENT DES PIÈCES DE RECHANGE HAYWARD AUTHENTIQUES

Il faut toujours suivre les précautions de sécurité de base, y compris ce qui suit : Si les instructions ne sont pas observées, cela peut causer des blessures graves et/ou la mort.

Ceci est le symbole d'alerte de sécurité. Lorsque ce symbole apparaît sur l'équipement ou dans ce manuel, il faut rechercher l'un des mots de signalisation ci-dessous et être attentif à la possibilité de blessures personnelles.



AVERTISSEMENT avertit des dangers qui peuvent causer des blessures personnelles graves, la mort ou des dommages matériels majeurs et qui, s'ils sont ignorés, présenteront des risques potentiels.



PRÉCAUTION avertit des dangers qui causeront ou qui peuvent causer des blessures personnelles mineures ou modérées et/ou des dommages matériels et qui, s'ils sont ignorés, présenteront des risques potentiels. Ce mot peut aussi informer les consommateurs des actions qui sont imprévisibles et dangereuses.



ATTENTION L'étiquette AVIS indique des instructions spéciales qui sont importantes mais qui ne sont pas associées à des dangers.



**VEUILLEZ LIRE ET OBSERVER TOUTES LES INSTRUCTIONS DE
CE MANUEL DU PROPRIÉTAIRE ET SUR L'ÉQUIPEMENT.
IMPORTANTES INSTRUCTIONS DE SÉCURITÉ**

**Avant d'installer ou d'effectuer l'entretien de cet équipement électrique, couper l'alimentation (OFF),
CONSERVER LES ÉTIQUETTES DE SÉCURITÉ EN BON ÉTAT ET
LES REMPLACER SI ELLES SONT ABSENTES OU ENDOMMAGÉES.**



AVERTISSEMENT – Pour réduire les risques de blessure, ne pas permettre aux enfants d'utiliser ou de monter sur le réchauffeur, les pompes ou les filtres. Superviser étroitement les enfants en permanence. Les composants tels que le système de filtration, les pompes et les réchauffeurs doivent être placés de façon à empêcher aux enfants de les utiliser pour avoir accès à la piscine.



PRÉCAUTION – Ce réchauffeur est conçu pour être utilisé avec des piscines installées de façon permanente, et il peut aussi être utilisé avec des bains à remous (spas). NE PAS l'utiliser avec des piscines remissables. Une piscine installée de façon permanente est construite dans ou sur le sol ou dans un bâtiment, de sorte qu'elle ne peut pas être facilement démontée et remontée pour être remise. Une piscine remissable est construite pour pouvoir être facilement démontée pour être remise, puis remontée dans sa configuration initiale.

Bien que ce produit soit conçu pour l'utilisation d'extérieur, il est fortement recommandé de protéger les composants électriques des intempéries. Sélectionner une zone où l'eau s'écoule bien, qui ne sera pas sujette à des inondations pendant les périodes de pluie. Il nécessite la libre circulation de l'air pour refroidir. Ne pas installer dans un lieu humide ou non ventilé.



AVERTISSEMENT – Il est obligatoire que l'ensemble du câblage électrique soit installé par des électriciens homologués. Risque d'électrocution. Les tensions dangereuses peuvent électrocuter, brûler, causer la mort ou des dommages matériels graves. Pour réduire les risques d'électrocution, NE PAS utiliser de rallonge de câble pour raccorder l'appareil à l'alimentation électrique. Fournir une prise dans un endroit approprié. Tout le câblage électrique DOIT être conforme aux codes locaux et nationaux et à la réglementation applicable. Avant de travailler sur cet appareil, couper l'alimentation de la pompe à chaleur.



AVERTISSEMENT – Pour réduire les risques d'électrocution, remplacer immédiatement le câblage endommagé. Placer le conduit pour empêcher l'interférence des tondeuses à gazon, des taille-haies et autres équipements.



AVERTISSEMENT – Si l'attachement à la structure de la piscine est défectueux, cela augmentera les risques d'électrocution et pourrait causer des blessures, voir le mort. Pour réduire les risques d'électrocution, l'électricien doit se conformer aux instructions d'installation et doit attacher le réchauffeur en conséquence. En outre, l'électricien homologué doit aussi se conformer aux codes électriques locaux pour les exigences d'attache.

UTILISEZ UNIQUEMENT DES PIÈCES DE RECHANGE HAYWARD AUTHENTIQUES

TABLE DES MATIÈRES

Avertissements.....3

Section I. Informations générales.....7

Section II. Utilisation et maintenance par le consommateur.....8

Conservation de la composition chimique correcte de l'eau.....8

Étiquette d'instructions d'allumage et d'utilisation.....10

Réglage de la Température.....11

Verrouillage de Température.....12

Degrés Fahrenheit / Celsius.....12

Entrées de clavie.....12

Hivernisation.....12

Démarrage de printemps.....12

Codes d'erreur.....13

Garantie.....15

UTILISEZ UNIQUEMENT DES PIÈCES DE RECHANGE HAYWARD AUTHENTIQUES



Pomona, CA Clemmons, NC Nashville, TN
 Tél : 908-351-5400 www.haywardpool.com

Ce produit doit être installé et maintenu par le personnel autorisé, qualifié pour installer les réchauffeurs de piscine/bain à remous. La mauvaise installation et/ou utilisation peut causer la formation de monoxyde de carbone gazeux et de gaz d'évacuation qui peuvent causer des blessures graves, des dommages matériels ou la mort.

POUR VOTRE SÉCURITÉ

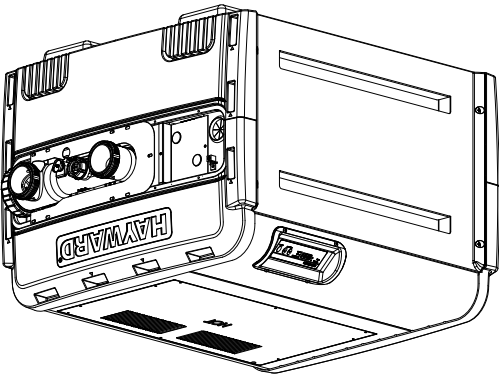

- Ne pas essayer d'allumer d'appareil électrique.
- Ne pas toucher aux interrupteurs électriques ; ne pas se servir des téléphones se trouvant dans le bâtiment.
- Appeler immédiatement le fournisseur de gaz à partir du téléphone d'un voisin. Suivre les instructions du fournisseur de gaz.
- S'il n'est pas possible de contacter le fournisseur de gaz, appeler les pompiers.
- L'installation et l'entretien doivent être effectués par un installateur qualifié, une agence d'entretien ou le fournisseur de gaz.

QUE FAIRE SI L'ON SENT UNE ODEUR DE GAZ :

- Ne pas remettre ou utiliser de l'essence ou autres vapeurs ou liquides inflammables près de cet appareil électrique ou de tout autre.

AVERTISSEMENT : Si les informations de ces instructions ne sont pas suivies à la lettre, un incendie ou une explosion pourrait en résulter et causer des dommages matériels, des blessures ou la mort.

POUR VOTRE SÉCURITÉ

MANUEL DU PROPRIÉTAIRE

RÉCHAUFFEURS DE PISCINE ET BAIN À REMOUS/BAIN CHAUD (SPA)
 MODELES H150FD, H200FD, H250FD, H300FD,
 H350FD, H400FD ET H500FD

HAYWARD®



Free Manuals Download Website

<http://myh66.com>

<http://usermanuals.us>

<http://www.somanuals.com>

<http://www.4manuals.cc>

<http://www.manual-lib.com>

<http://www.404manual.com>

<http://www.luxmanual.com>

<http://aubethermostatmanual.com>

Golf course search by state

<http://golfingnear.com>

Email search by domain

<http://emailbydomain.com>

Auto manuals search

<http://auto.somanuals.com>

TV manuals search

<http://tv.somanuals.com>