

# LED LCD HDTV

## OWNER'S GUIDE

**Model:** **LE40S508 / LE49S508**  
40" Class (39.50" Diag.) / 49" Class (48.50" Diag.)

**Serial No.** \_\_\_\_\_

### CONGRATULATIONS

Thank you for purchasing this Hitachi product.  
Please read these instructions carefully.

For additional assistance please call Toll Free  
800.HITACHI (800.448.2244)  
or visit our website at [www.hitachi.us/tv](http://www.hitachi.us/tv).  
Keep this Owner's Guide for future reference.

Record the model name and serial number of your LCD  
Television for future reference. This information is located  
on the back of the television.

### TABLE OF CONTENTS

2-6	IMPORTANT SAFETY INSTRUCTIONS
7	HOW TO ATTACH / REMOVE THE STAND
8-12	FIRST TIME USE
13-22	TV OPERATION
23-26	CONNECTIONS TO OTHER EQUIPMENT
27	RECEPTION DISTURBANCES
28	TROUBLESHOOTING
29	SPECIFICATIONS
30-31	LIMITED WARRANTY



	<b>CAUTION</b> RISK OF ELECTRIC SHOCK DO NOT OPEN	
<b>CAUTION:</b> TO REDUCE THE RISK OF ELECTRIC SHOCK, DO NOT REMOVE COVER (OR BACK). NO USER-SERVICEABLE PARTS INSIDE. REFER SERVICING TO QUALIFIED SERVICE PERSONNEL.		



The lightning flash with arrowhead symbol, within an equilateral triangle is intended to alert the user to the presence of uninsulated dangerous voltage within the product's enclosure that may be of sufficient magnitude to constitute a risk of electric shock.



The exclamation point within an equilateral triangle is intended to alert the user to the presence of important operating and maintenance (servicing) instructions in the literature accompanying the appliance.

<b>WARNING:</b> TO PREVENT FIRE OR SHOCK HAZARD, DO NOT EXPOSE THIS APPLIANCE TO RAIN OR MOISTURE. TO PREVENT THE SPREAD OF FIRE, KEEP CANDLES OR OPEN FLAMES AWAY FROM THIS PRODUCT AT ALL TIMES.
<b>CAUTION:</b> TO PREVENT ELECTRIC SHOCK, DO NOT USE THIS TELEVISION'S AC PLUG WITH AN EXTENSION CORD, RECEPTACLE OR OTHER OUTLET UNLESS THE BLADES CAN BE FULLY INSERTED TO PREVENT BLADE EXPOSURE.

**WARNING:** This equipment has been tested and found to comply with the limits for a Class B digital device, pursuant to Part 15 of the FCC Rules. These limits are designed to provide reasonable protection against harmful interference in a residential installation. This equipment generates, uses and can radiate radio frequency energy and, if not installed and used in accordance with the instructions, may cause harmful interference to radio communications. However, there is no guarantee that interference will not occur in a particular installation. If this equipment does cause harmful interference to radio or television reception, which can be determined by turning the equipment off and on, the user is encouraged to try to correct the interference by one or more of the following measures:

- Reorient or relocate the receiving antenna.
- Increase the separation between the equipment and receiver.
- Connect the equipment to an outlet on a circuit different from that to which the receiver is connected.
- Consult the dealer or an experienced radio/TV technician for help.

**CAUTION:** Changes or modifications not expressly approved by the party responsible for compliance with the FCC Rules could void the user's authority to operate this equipment.

#### Location of the required Marking

The rating sheet and the safety caution are on the rear of the unit.

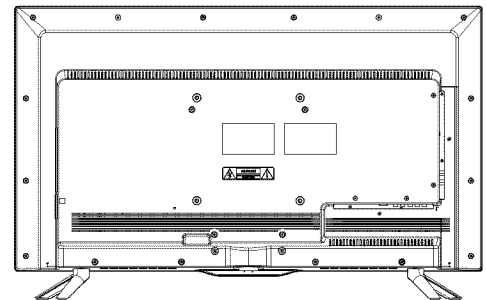

#### ENERGY STAR®

This television's factory default settings as shipped meet ENERGY STAR requirements.

#### LEAD NOTICE

This product contains lead. Dispose of this product in accordance with applicable environmental laws. For product recycling and disposal information, contact your local government agency or [www.eRecycle.org](http://www.eRecycle.org) (in California), the Electronic Industries Alliance at [www.ecyclingcentral.com](http://www.ecyclingcentral.com) (in the U.S.) or the Electronic Product Stewardship Canada at [www.epsc.ca](http://www.epsc.ca) (in Canada). **FOR MORE INFORMATION, call 800.HITACHI (800.448.2244) (USA/CANADA).**

• The examples used throughout this manual are based on the LE40S508 model. Models LE40S508 and LE49S508 have identical features except where noted in this manual.

# IMPORTANT SAFETY INSTRUCTIONS

- 1) Read these instructions.
- 2) Keep these instructions.
- 3) Heed all warnings.
- 4) Follow all instructions.
- 5) Do not use this apparatus near water.
- 6) Clean only with dry cloth.
- 7) Do not block any ventilation openings. Install in accordance with the manufacturer's instructions.
- 8) Do not install near any heat sources such as radiators, heat registers, stoves, or other apparatus (including amplifiers) that produce heat.
- 9) Do not defeat the safety purpose of the polarized or grounding-type plug. A polarized plug has two blades with one wider than the other. A grounding type plug has two blades and a third grounding prong. The wide blade or the third prong are provided for your safety. If the provided plug does not fit into your outlet, consult an electrician for replacement of the obsolete outlet.
- 10) Protect the power cord from being walked on or pinched particularly at plugs, convenience receptacles, and the point where they exit from the apparatus.
- 11) Only use attachments/accessories specified by the manufacturer.
- 12) Use only with cart, stand, tripod, bracket, or table specified by the manufacturer, or sold with the apparatus. When a cart is used, use caution when moving the cart/apparatus combination to avoid injury from tip-over.
- 13) Unplug this apparatus during lightning storms or when unused for long periods of time.
- 14) Refer all servicing to qualified service personnel. Servicing is required when the apparatus has been damaged in any way, such as power-supply cord or plug is damaged, liquid has been spilled or objects have fallen into the apparatus, the apparatus has been exposed to rain or moisture, does not operate normally, or has been dropped.
- 15) Apparatus should not be exposed to dripping or splashing, and objects filled with liquids, such as vases, should not be placed on the apparatus.
- 16) An outside antenna system should not be located in the vicinity of overhead power lines or other electric light or power circuits, or where it can fall into such power lines or circuits. When installing an outside antenna system, extreme care should be taken to keep from touching such power lines or circuits, as contact with them might be fatal.
- 17) Do not overload wall outlets and extension cords, as this can result in a risk of fire or electric shock.
- 18) Do not push objects through any openings in this unit, as they may touch dangerous voltage points or short out parts that could result in fire or electric shock. Never spill or spray any type of liquid into the unit.
- 19) If an outside antenna or cable system is connected to the unit, be sure the antenna or cable system is grounded to provide some protection against voltage surges and built-up static charges, Section 810 of the National Electrical Code, ANSI/NFPA 70, provides information with respect to proper grounding of the mast and supporting structure, grounding of the lead-in wire to an antenna discharge unit, size of grounding conductors, location of antenna discharge unit, connection to grounding electrodes, and requirements for the grounding electrode.
- 20) When replacement parts are required, be sure the service technician uses replacement parts specified by the manufacturer or those that have the same characteristics as the original part.  

Unauthorized substitutions may result in fire, electric shock or other hazards.
- 21) Upon completion of any service or repairs to this unit, ask the service technician to perform safety checks to determine that the unit is in proper operating condition.
- 22) When you connect the product to other equipment, turn off the power and unplug all of the equipment from the wall outlet. Failure to do so may cause an electric shock and serious personal injury. Read the owner's manual of the other equipment carefully and follow the instructions when making any connections.

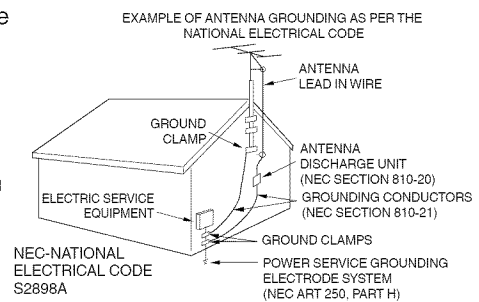

# IMPORTANT SAFETY INSTRUCTIONS (continued)

- 23) Do not allow the product to output distorted sound for an extended period of time. It may cause speaker overheating and fire.
- 24) This reminder is provided to call the cable TV system installer's attention to Article 820-40 of the NEC that provides guidelines for proper grounding and, in particular, specifies that the cable ground shall be connected to the grounding system of the building, as close to the point of cable entry as practical.
- 25) The mains plug is used as the disconnect and shall remain readily operable.

## CONDENSATION

Moisture will form in the operating section of the unit if the unit is brought from cool surroundings into a warm room or if the temperature of the room rises suddenly. When this happens, unit's performance will be impaired. To prevent this, let the unit stand in its new surroundings for about an hour before switching it on, or make sure that the room temperature rises gradually. Condensation may also form during the summer if the unit is exposed to the breeze from an air conditioner. In such cases, change the location of the unit.

## HOW TO HANDLE THE LCD PANEL

- Do not press hard or jolt the LCD panel. It may cause the LCD panel glass to break and injury may occur.
- If the LCD panel is broken, make absolutely sure that you do not touch the liquid in the panel. This may cause skin inflammation. If the liquid gets in your mouth, immediately gargle and consult with your doctor. Also, if the liquid gets in your eyes or touches your skin, consult with your doctor after rinsing for at least 15 minutes or longer in clean water.

**Possible Adverse Effects on LCD Panel:** If a fixed (non-moving) pattern remains on the LCD Panel for long periods of time, the image can become permanently engrained in the LCD Panel and cause subtle but permanent ghost images. This type of damage is NOT COVERED BY YOUR WARRANTY. Never leave your LCD Panel on for long periods of time while it is displaying the following formats or images:

- Fixed Images, such as stock tickers, video game patterns, TV station logos, and websites.
- Special Formats that do not use the entire screen. For example, viewing letterbox style (16:9) media on a normal (4:3) display (black bars at top and bottom of screen); or viewing normal style (4:3) media on a widescreen (16:9) display (black bars on left and right sides of screen).

**The following symptoms are not signs of malfunction but technical limitation. Therefore we disclaim any responsibility for these symptoms.**

- LCD Panels are manufactured using an extremely high level of precision technology, however sometimes parts of the screen may be missing picture elements or have luminous spots.
- Do not install the LCD Panel near electronic equipment that produces electromagnetic waves. Some equipment placed too near this unit may cause interference.
- Effect on infrared devices – There may be interference while using infrared devices such as infrared cordless headphones.

### Power source

This television is designed to operate on 120 volts 60 Hz, AC current. Insert the power cord into a 120 volts 60 Hz outlet. To prevent electric shock, do not use the television's (AC) plug with an extension cord, receptacle, or other outlet unless the blades can be fully inserted to prevent blade exposure. Never connect the television to 50 Hz, direct current, or anything other than the specified voltage.

### Warning

To reduce the risk of fire or electric shock, do not expose this apparatus to rain or moisture.

### Caution

Never remove the back cover of the television as this can expose you to very high voltages and other hazards. If the television does not operate properly, unplug the television and call your authorized dealer or service center. Adjust only those controls that are covered in the instructions, as improper changes or modifications not expressly approved by Hitachi could void the user's warranty.

## Declaration of Conformity

This device complies with Part 15 of the FCC Rules. Operation is subject to the following two conditions:

(1) This device may not cause harmful interference and (2) This device must accept any interference received, including interference that may cause undesired operation.

For questions regarding this declaration, contact:

Hitachi America, Ltd.  
2420 Fenton Street, Suite 200  
Chula Vista, CA 91914-3556  
Tel: 800.HITACHI (800.448.2244)  
ATTN: Customer Relations



## CHILD SAFETY NOTICE

---

# CHILD SAFETY:

It Makes A Difference How and Where  
You Use Your Flat Panel Display

Congratulations on your purchase!

As you enjoy your new product, please keep these safety tips on mind:



### HITACHI CARES!

- The consumer electronics industry is committed to making home entertainment enjoyable and safe.
- Please note the American Academy of Pediatrics discourages television viewing for children younger than two years of age.
- The home theater entertainment experience is a growing trend and larger flat displays are popular purchases. However, flat panel displays are not always supported on the proper stands or installed according to the manufacturer's recommendations.
- Flat Panel displays that are inappropriately situated on dresser, bookcases, shelves, desks, speakers, chest or carts may fall over and cause injury.

### TUNE INTO SAFETY

- One size does NOT fit all. Follow the manufacturer's recommendations for the safe installation and use of your flat panel display.
- Carefully read and understand all enclosed instructions for proper use of this product.
- Don't allow children to climb on or play with furniture and television sets.
- Don't place flat panel displays on furniture that can easily be used as steps, such as a chest of drawers.
- Remember that children can become excited while watching a program, especially on a "larger than life" flat panel display. Care should be taken to place or install the display where it cannot be pushed, pulled over, or knocked down.
- Care should be taken to route all cords and cables connected to the flat panel display so that they cannot be pulled or grabbed by curious children.

### WALL MOUNTING: IF YOU DECIDE TO WALL MOUNT YOUR FLAT PANEL DISPLAY, ALWAYS:

- Use a mount that has been recommended by the display manufacturer and/or listed by an independent laboratory (such as UL, CSA, ETL).
- Follow all instructions supplied by the display and wall mount manufacturers.
- If you have any doubts about your ability to safely install your flat panel display, contact your retailer about professional installation.
- Make sure that the wall where you are mounting the display is appropriate.
- Some wall mounts are not designed to be mounted to walls with steel studs or old cinder block construction.
- If you are unsure, contact a professional installer.
- A minimum of two people are required for installation. Flat panel displays can be heavy.



 **CEA**  
Consumer Electronics Association  
[www.CE.org/safety](http://www.CE.org/safety)

# SAFETY PRECAUTIONS

The unit emits heat when in operation. Do not place any covers or blankets on the unit, this may cause overheating. Do not block ventilation holes, or set up near radiators. Do not place in direct sunlight. When placing on a shelf leave 4 inches (10 cm) free space around the entire unit.

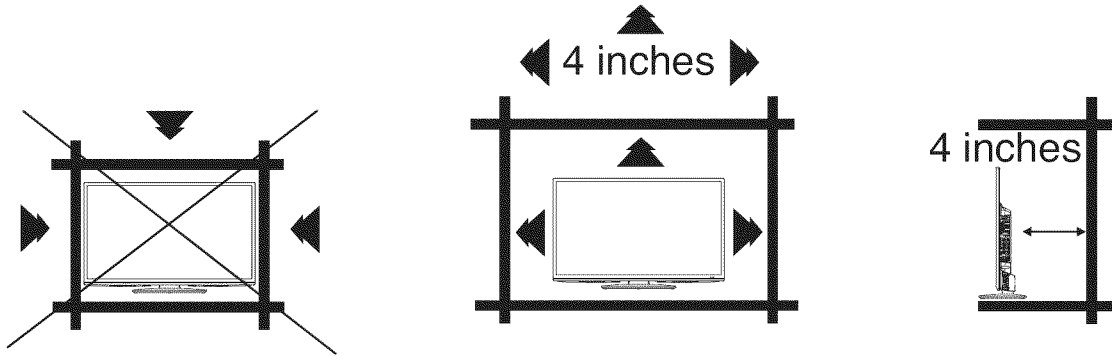

## Notes when mounting the TV on a wall

If the unit is to be mounted on the wall, contact the retailer where you purchased the TV for advice, and have the equipment professionally installed. Incomplete or improper installation may cause injury to you, and/or damage to the TV.

The screws ISO M6 thread type should be used. The insertion length must be within 8 - 16mm for LE40S508 and within 17 - 26mm for LE49S508. If the insertion length is less than 16mm for LE40S508 and 26mm for LE49S508, the weight can not be maintained.

If the insertion length is more than 16mm for LE40S508 and 26mm for LE49S508, a space is created between the Wall Mount Bracket and the Television.

$(\text{Insertion Length}) = (\text{Screw Length}) - (\text{Washers Thickness}) - (\text{Mounting Bracket Thickness})$

## Securing to a Wall

- 1 Use metallic wire (not provided), screw and clamp on the rear of the TV as shown below.
- 2 Keep the TV 4 inches away from the wall, except when mounted using the wall mount bracket, and secure to the wall as shown below:

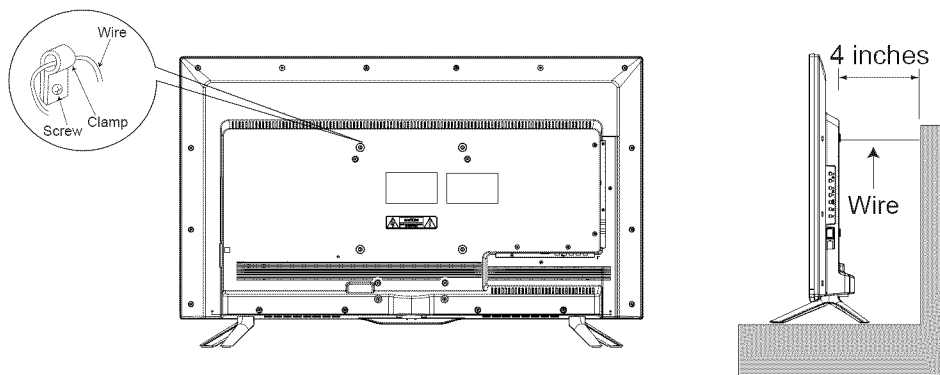

## NOTICE FOR TV CABINET

If the unit is placed on a cabinet smaller than the length of the unit, it could result in instability and the unit may tumble over, making a risk of personal, possibly fatal injury. Also, this would seriously damage the product. Accordingly, Hitachi accepts no responsibility or liability for any injuries or property damage resulting from the improper installation.

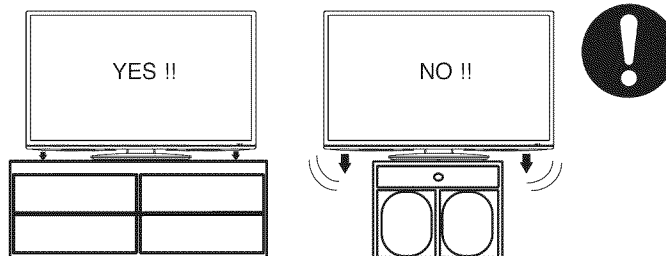

# How to attach the stand

**NOTE:**

- Assure the AC cord is not connected to an AC outlet.
- Before beginning this process, make sure that you have a clean, safe, and cushioned space to work at to avoid any damage to the unit.
- Do not touch or press the LCD screen, the glass might break under pressure.

- 1 Carefully place the TV screen face-down on a clean, cushioned surface.
- 2 Insert and secure the stands (R and L) with 1 screw (supplied) (M8x16mm) each side as shown in Figure 1.

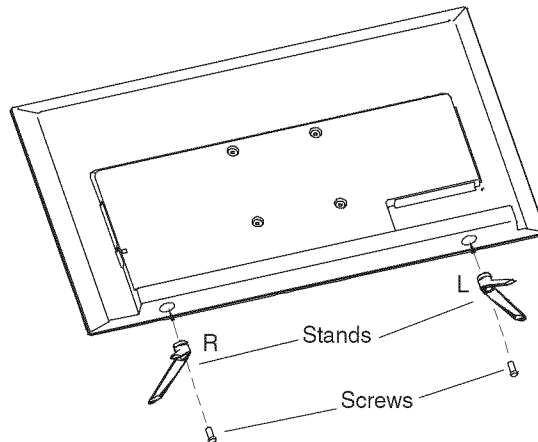
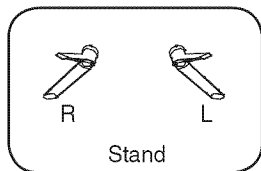

Figure 1

- Be sure to follow the above instructions. Insufficient tightening or incorrect installation of the stand will not support your TV correctly, and could result in damage or injury from tip-over.

# How to remove the stand

When you transport this product, remove the stand and pack it flat against the back of the unit in the carton. To remove the stand, perform the above steps in reverse order.

When you mount the TV on the wall, remove both stands (R and L). To disconnect the stand remove the screws from the bottom of TV.

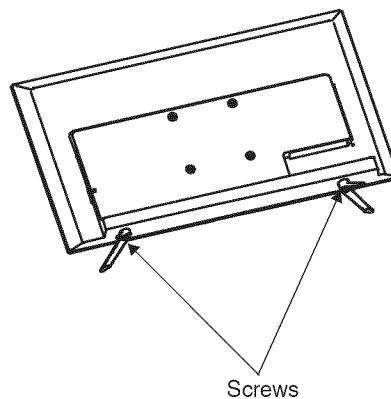

**NOTE:**

- Before wall-mounting, please carefully check the location of the TV's mounting-holes.

# Contents

## Before using your unit

IMPORTANT SAFETY INSTRUCTIONS.....	3
CHILD SAFETY NOTICE.....	5
SAFETY PRECAUTIONS.....	6
How to attach the stand.....	7
How to remove the stand.....	7
Contents.....	8
Features.....	9
Location of controls.....	10
Remote control.....	11
Antenna connections.....	12
Cable TV connections.....	12

## TV operation

Starting setup.....	13
TV operation.....	13
Quick guide for menu operation.....	14
Convenience functions.....	15
Channels setup.....	18
Setting the Parental Control.....	19
Closed Caption.....	21
CC options.....	21
Aspect Switching.....	22
JPEG Viewer.....	22

## Additional information

Connections to other equipment.....	23
Reception disturbances.....	27
Troubleshooting.....	28
Specifications.....	29
LIMITED WARRANTY.....	30

# Features

---

## HDTV

Unique space saving design in a 40"/49" class TV.

## Picture Performance



- Long Life LED Backlight
- 1080p Perfected
- Super Clear Anti-Glare Screen

## Convenience

- PC Input (RGB)
- USB Input (JPEG Photo Viewer, Software Updates)
- MHL™ (Mobile High Definition Link)
- Sleep Timer (10-240 min)

## Audio Performance

- Dolby® Digital/MTS Stereo/SAP

This Television receiver will display television closed captioning, (  or  ), in accordance with FCC rules.

- \* The terms HDMI and HDMI High-Definition Multimedia Interface, and the HDMI Logo are trademarks or registered trademarks of HDMI Licensing LLC in the United States and other countries.
- \* Manufactured under license from Dolby Laboratories. Dolby and the double-D symbol are trademarks of Dolby Laboratories.
- \* VGA and XGA are trademarks of International Business Machines Corporation.
- \* MHL, Mobile High-Definition Link and the MHL Logo are trademarks or registered trademarks of the MHL, LLC.

# Location of controls

## Front

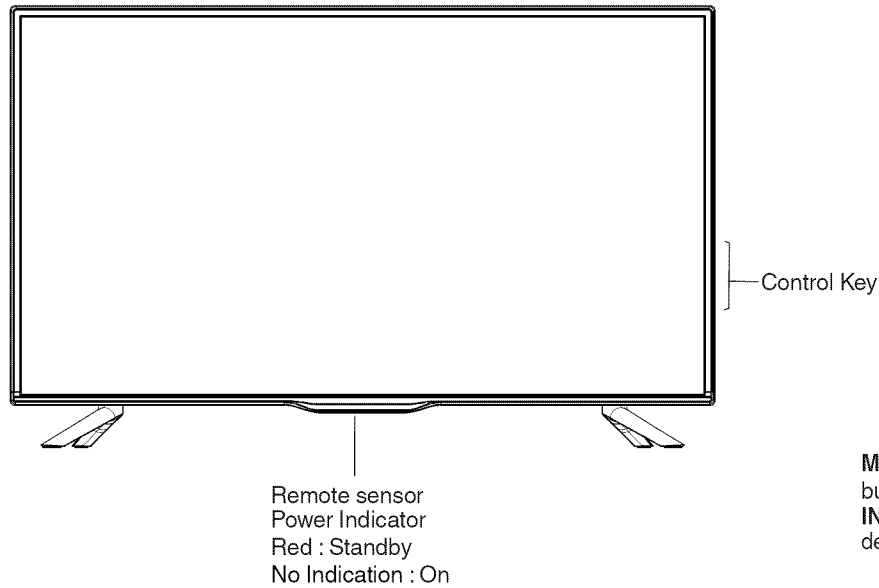

## Control Key

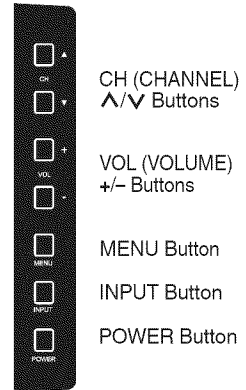

MENU button, CH (CHANNEL) ▲/▼ (▲/▼) buttons, VOL (VOLUME) +/- (▶/◀) buttons and INPUT(SELECT) button can be used to select the desired setting during the menu screen operations.

## Rear

## Left side

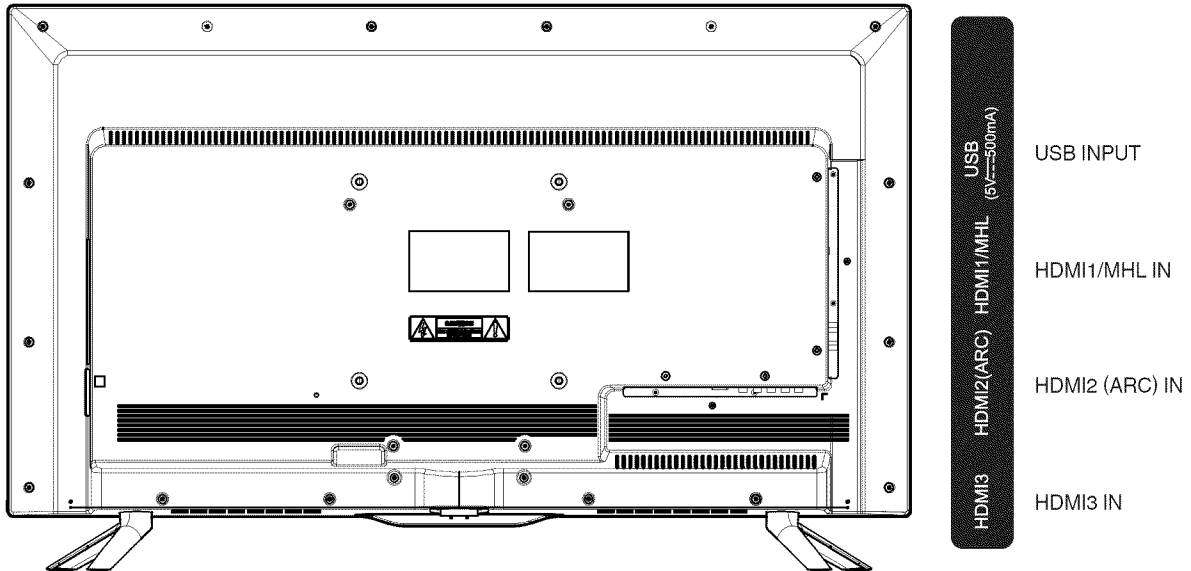

## Bottom side

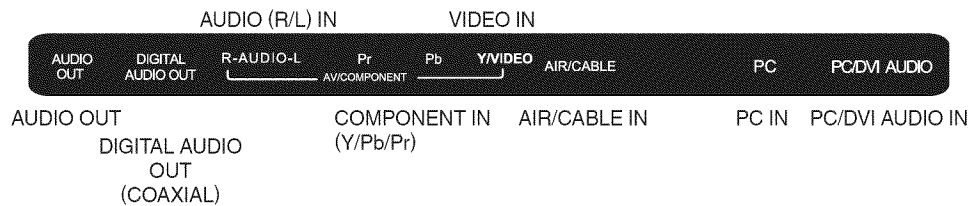

# Remote control

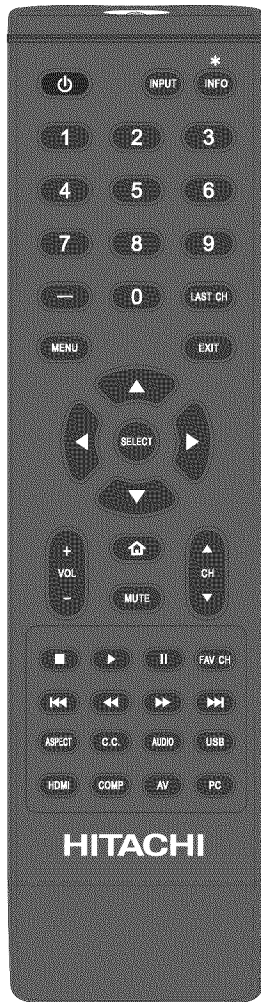

**POWER Button** - Press to turn the TV's power on/off.

**INPUT Button** - Press to change the TV's input.

**INFO/\* Button** - When you press this button the current information will be displayed on the screen.

**Direct Channel Selection Buttons (0-9)** - Allows direct access to any channel of the TV.

**- Button** - This button is the "-" button and is used when selecting digital channels.

**LAST CH Button** - Pressing this button allow you to go back to the previous channel selected. Press this button again to return to the channel you were watching.

**MENU Button** - Use to display the On-Screen menu function.

**EXIT Button** - Press to exit the On-Screen menu.

**CURSOR ▲/▼/◀/▶ Buttons** - Use to navigate and select menu functions of the TV.

**SELECT Button** - Press to enter or select functions for the On-Screen menu.

**VOL (VOLUME) + / - Buttons** - Press the + button to increase, or the - button to decrease the sound level.

**HOME Button (MHL)** - Press this button to switch to HDMI1 as the source input, or turn to the HOME menu of the MHL device.

**MUTE Button** - To turn off the sound, press this button once. The TV will be silenced and the MUTE icon will appear on the screen. The muting feature can be released by pressing the MUTE button again or by pressing VOL (VOLUME) + button.

**CH (CHANNEL) ^ / v Buttons** - Press to change the channel of the TV.

**Control Buttons (Stop, Play, Pause, Previous, Rewind, Fast Forward, Next)** These buttons are for controlling devices (like Blu-Ray or DVD players) with Consumer Electronics Control (CEC) through the HDMI connection. These buttons can also be used with the JPEG viewer.

**FAV CH Button** - Press to access the Favorite Channel list.

**ASPECT Button** - Press to change the picture size.

**C.C. Button** - Use to select Closed Caption to "CC Off", "CC On Mute" or "CC On".

**AUDIO Button** - Press to change the audio language.

**USB Button** - Press to directly access the USB Input.

**HDMI Button** - Press to directly access the HDMI Inputs.

**COMP Button** - Press to directly access the Component Input.

**AV Button** - Press to directly access the AV Input.

**PC Button** - Press to directly access the PC Input.

## HOW TO INSTALL BATTERIES

1. Open the battery compartment cover.
2. Install two "AAA" batteries (supplied).
3. Replace the battery compartment cover

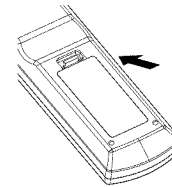
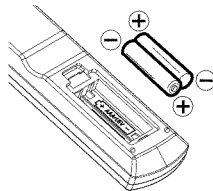
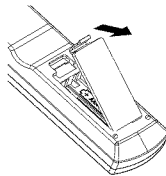

## BATTERY PRECAUTIONS

These precautions should be followed when using batteries in this device:

- The batteries may last approximately one year depending on how much the remote control is used. Replace batteries when the remote operation becomes erratic.
- Use only the size and type of batteries specified.
- Be sure to follow the correct polarity when installing the batteries as indicated in the battery compartment. Reversed batteries may cause damage to the device.
- Do not mix different types of batteries together (e.g. Alkaline, Carbon-zinc or Rechargeable) or old batteries with fresh ones.
- If the device is not to be used for a long period of time, remove the batteries to prevent damage or injury from possible battery leakage.
- Do not try to recharge batteries not intended to be recharged; they can overheat and rupture. (Follow battery manufacturer's directions.)
- Please use caution when inserting batteries to avoid battery damage. If the spring terminal in the remote control remains in contact with a side of a damaged battery it can cause a short circuit. Never use damaged batteries as they can become very hot and are dangerous.
- Never expose batteries (battery pack or batteries installed) to excessive heat such as sunshine, fire or the like.

# Antenna connections

If you are using an indoor or outdoor antenna, follow the instructions below that correspond to your antenna system. If you are using a Cable TV service, see Cable TV connections.

## Combination VHF/UHF Antenna (Single 75 ohm cable)

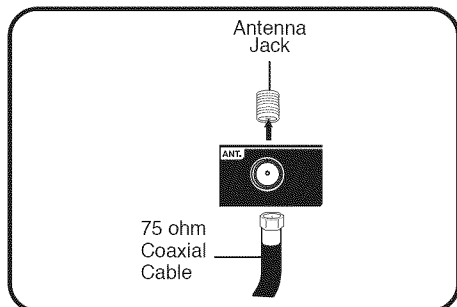

Connect the 75 ohm cable from the combination VHF/UHF antenna to the Antenna Jack.

# Cable TV connections

This TV has an extended tuning range and can tune most cable channels without using a Cable TV Converter box. Some cable companies offer "premium pay channels" where the signal is scrambled. Descrambling these signals for normal viewing requires the use of a descrambler device which is generally provided by the Cable TV company.

## For subscribers to basic Cable TV service

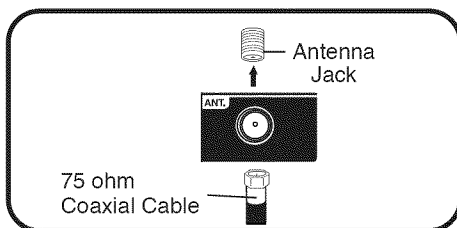

For basic Cable TV service not requiring a Converter/Descrambler box, connect the 75 ohm Coaxial Cable directly to the Antenna Jack on the back of the TV.

## For subscribers to scrambled Cable TV service

If you subscribe to a Cable TV service which requires the use of a Converter/Descrambler box, connect the incoming 75 ohm Coaxial Cable to the Converter/Descrambler box. Using another 75 ohm Coaxial Cable, connect the output jack of the Converter/Descrambler box to the Antenna Jack on the TV. Follow the connections shown below. Set the TV to the output channel of the Converter/Descrambler box (usually channel 3 or 4) and use the Converter/Descrambler box to select channels.

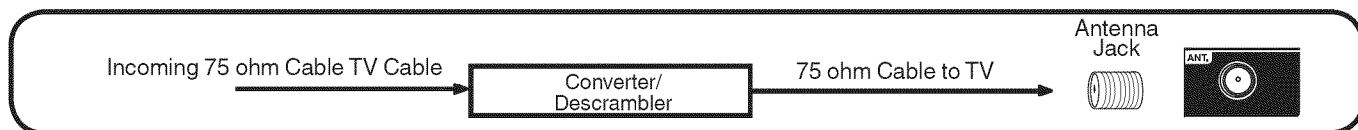

## For subscribers to unscrambled Cable TV service with scrambled premium channels

If you subscribe to a Cable TV service in which basic channels are unscrambled and premium channels require the use of a Converter/Descrambler box, you may wish to use a signal Splitter and an A/B Switch box (available from the Cable TV company or an electronics supply store). Follow the connections shown below. With the switch in the "B" position, you can directly tune any non-scrambled channels on your TV. With the switch in the "A" position, tune your TV to the output of the Converter/Descrambler box (usually channel 3 or 4) and use the Converter/Descrambler box to tune scrambled channels.

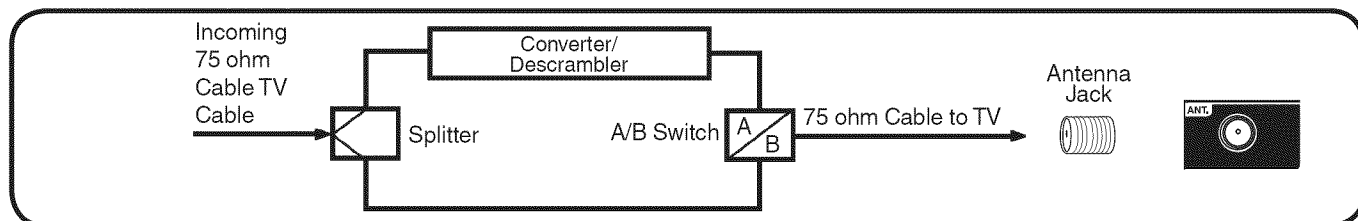



# Starting setup

The Setup Wizard appears the first time you turn on the TV, and assists you to specify the Air/Cable setting, and program your channels automatically.

**IMPORTANT:** Make sure that the antenna or cable TV system connection is made.

- 1 To turn on the TV, press **POWER**. (It may take approx. 10 seconds for a picture to appear on screen.) The Initial Setup Wizard begins.

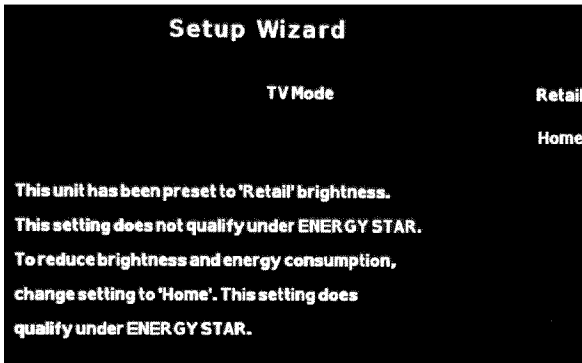

- 2 Select your "TV Mode" by pressing **▲** or **▼** to select "Home" or "Retail". This product qualifies for ENERGY STAR in Home mode with its default settings.  
**NOTE:** Retail mode is intended for in-store display and resets video settings each time TV is turned on.
- 3 Press **▶** to go to the next step.
- 4 Press **▲** or **▼** to your desired language, then press **▶** to go to the next step.
- 5 Press **▲** or **▼** to select your time zone, then press **▶**.  
• In the rare event that you live within broadcast range of two stations in two different time zones, the TV may recognize the wrong station for the auto clock set.
- 6 Press **▲** or **▼** to your desired time format, then press **▶**.
- 7 Press **▲** or **▼** to select signal type that you using, then press **▶**.
- 8 Auto Channel Scan will begin. After the scan is completed, a TV channel appears on the screen.  
• Depending on the reception condition, it may take up to 30 minutes to complete scanning channels. Please allow the process to complete without interruption.

**NOTE:**

- If you press **EXIT** during the "Auto Channel Scan" process, the Auto Channel Scan will stop and the TV will change to the normal view.
- When you make a menu selection, your changes occur immediately. You do not have to press **EXIT** to see your changes.

# TV operation

- 1 To turn on the TV, press **POWER**. (It may take approx. 10 seconds for a picture to appear on screen.)
- 2 Adjust the volume level by pressing **VOL (VOLUME) +** or **-**. The volume level will be indicated on the screen by a volume bar.  
If the volume increases, the number of bars also increases.  
If the volume decreases, the number of bars also decreases.
- 3 Set the Source option to the appropriate selection (see "Air/Cable selection" on page 18).
- 4 Press the **Direct Channel Selection Buttons (0-9, -)** to select the channel.

**TO SELECT ANALOG CHANNELS**

- 1-9: Press **1-9** as needed. Example, to select channel 2, press **2**, then press **SELECT**.
- 10-99: Press the 2 digits in order. Example, to select channel 12, press **1, 2**, then press **SELECT**.
- 100-135: Press the 3 digits in order. Example, to select channel 120, press **1, 2, 0**, then press **SELECT**.

**TO SELECT DIGITAL CHANNELS**

Press the first digits, then press the **-** button followed by the remaining number.

- Example: To select channel 15-1, press **1, 5, -, 1**, then press **SELECT**.
- If a channel is selected with only audio content, "Audio Only" will be displayed on the screen.
  - If a channel is selected with a weak digital signal, "Weak or No Signal" will be displayed on the screen.
  - The same program may be available on either an analog channel or a digital channel. You may choose to watch either format.

**VHF/UHF/CABLE CHANNELS**

Air	Cable
VHF 2-13	VHF 2-13
UHF 14-69	STD/HRC/IRC 14-36 (A) (W) 37-59 (AA) (WW) 60-85 (AAA) (ZZZ) 86-94 (86) (94) 95-99 (A-5) (A-1) 100-135 (100) (135) 01 (4A)

**NOTE:**

- If a channel with no broadcast is selected, the sound will automatically be muted.
- It may take a few seconds for a digital channel picture to appear on screen after being selected.

**To select the video input source**

To view a signal from another device connected to your TV, such as a VCR player, press **INPUT**, then press **▲** or **▼** to select the desired input, then press **SELECT**.

## CH ^/▼

Press and release **CH ^/▼**. The TV automatically stops at the next channel.

For proper operation, before selecting channels, they should be set into the memory. See "Channels setup" on page 18.

## INFO/\*

Press **INFO** to display the current information on the screen.

When the TV receives a digital signal, the digital information will appear.

50-1	KSDY-LD	2048/01/25 09:59AM
TBA		07:00AM-10:00AM
DTV CC	SD	480i Audio 1/(L,R)
FTA TV-G	Good	
No Information		

- Channel number
- Channel label (if preset)
- Parental Control
- Program guide
- Resolution
- DTV Signal condition
- Broadcast program name
- Signal Type
- Current date and time
- Audio language

Press **INFO** again to clear the display.

## LAST CH

This button allows you to go back to the last channel selected by pressing **LAST CH**. Press **LAST CH** again to return to the channel you were watching.

## MUTE

Press **MUTE** to switch off the sound. The TV's sound will be silenced and MUTE icon will appear on the screen. The sound can be switched back on by pressing this button again or by pressing the **VOL (VOLUME) +** button.

# Quick guide for menu operation

## Example: Select Menu Language.

- 1 Press **INPUT** to select TV mode.
- 2 Press **MENU**. The TV menu screen will appear.



- 3 Press **◀** or **▶** to select "Setup", then press **SELECT**.
- 4 Press **▲** or **▼** to select "Menu Language", then press **SELECT**.
- 5 Press **▲** or **▼** to select desired language.
- 6 Press **EXIT** to return to the normal screen.

## NOTE:

- On the following pages, the menu can be called in the same way described above, by pressing the **MENU** button.
- If no buttons are pressed for more than about 30 seconds, the TV will return to normal viewing automatically.
- During TV or external input mode (except PC input mode), if there is no signal reception, the TV will change to standby after approx. 15 minutes (in PC input mode: 1 minute).

# Convenience functions

You can change the default settings by pressing the **MENU** button on your remote, then select the one of the icons at the top of the menu - follow the On-Screen prompts to set your preferences.

Icon	Selected Items	Setup hint
Channels		See page 18. (Only accessible in the TV input).
Video		
	Picture Mode	
	Standard	Standard picture quality.
	Dynamic	Bright and dynamic picture.
	Movie	Soft edge picture setting.
	Game	Optimizes speed when playing video games.
	ECO	Reduced brightness saves energy. This Picture Mode qualifies for ENERGY STAR.
	Custom	Your personal preferences.
	Contrast	You can adjust the picture quality to your preference.
	Brightness	
	Sharpness	
	Tint (except PC input mode)	
	Color	
	Color Temperature	Cool (Bluish) / Standard (Neutral) / Warm (Reddish)/Custom (Red/Green/Blue)
	Aspect Ratio	See page 22.
	Noise Reduction	Set the level of decreasing noise included in the video signal.
	Off / Low / Mid / High	
	DBC	Use this feature to change the black level automatically according to the brightness of an image. The black level will become dark in a dark scene.
	On / Off	
	Backlight	Adjust the backlight.
	PC Settings	
	H. Position	To adjust the horizontal placing of the image.
	V. Position	To adjust the vertical placing of the image.
	Clock	Eliminates the vertical (CLOCK) interfering lines.
	Phase	Eliminates the horizontal (PHASE) interfering lines.
	Auto Adjust	To adjust the all PC settings automatically.

## NOTE:

- The device may not conform to the Energy Star standard after Video settings (e.g., Dynamic Contrast, Picture Mode) or Audio settings (e.g., volume, Equalizer Settings) are adjusted.

# Convenience functions

Icon	Selected Items	Setup hint
Audio	Sound Mode	
	Standard / News / Movie / Sports	You can choose a basic equalizer mode. Depending on this setting, the EQ settings are set to the pre-defined values of each mode.
	Custom	The setting of this item adjusts the audio level of the selected frequency.
	120 Hz / 500 Hz / 1.5KHz/5KHz/10KHz	
	Balance	Adjust the left and right sound channel volume.
	Perfect Volume	Volume level is adjusted automatically to lower volume of loud scenes and to raise volume of quieter scenes.
	On / Off	
	Surround	The dynamic presence and sound created offers a thoroughly enjoyable listening experience.
	On / Off	
	Digital Output	Select the format for your digital audio output. If you have connected an amplifier / receiver to the digital audio jack on your TV.
Raw / PCM		
Lip Sync	Synchronizes audio with video signal on digital and analog sources	
Speaker Delay		
Digital Out Delay		
Internal Speakers	This function is useful when using external speakers. Select On if using the internal speakers only. Select Off if you prefer to use the speakers from a separate stereo system. When Internal Speakers are set to ON, analog Audio Out output is fixed. When Internal Speakers are set to Off, the analog Audio Out output is variable.	
On / Off		
Locks	See page 19.	

# Convenience functions

Icon	Selected Items	Setup hint
Setup		
	Menu Language	
	English / Français / Español	You can choose from three different languages (English, Français (French) and Español (Spanish)) for the on-screen displays. Select the language you prefer first, then proceed with the other menu options.
	Preferred Audio Language	
	English / Français / Español	When two or more audio languages are included in a digital signal, you can select one of the audio languages. (This function is available only for digital broadcasts.)
	Closed Captions	See page 21.
	Reset	
	No / Yes	Restore Video, Audio (except "Audio Language"), Time (Sleep Timer, Time Format and Auto Sleep only) and Setup (except "Menu Language") settings to the default factory settings.
	Setup Wizard	See page 13.
	Demo Mode	
	On / Off	Turn the demo mode On or Off. A TV feature introduction will be popped up at the top of the screen.
	Health Remid	
	On / Off	Switch the Health Remind On or Off. While Health Remind is set to On, a prompt picture will remind you to have a break at intervals of two hours.
	HDMI - CEC	
	CEC Enable	Select "On" to enable CEC features.
	Device Auto Off	When the user turns off the TV, all active CEC enabled devices on the HDMI input will go to Standby.
	TV Auto On	Pushing the "Play" button on the CEC enabled device will command the device to play, turn the TV on, and the HDMI input, that the device is connected to, will become the active input device for the TV.
	ARC	To enable the audio through an AV receiver using HDMI (ARC).
	Device Lists	Display devices that are connected to TV.
	Connect	To make a connection to a device shown on the device list.
	Root Menu	To access the device menu.
	SW Version	
Time		
	Clock	
	Auto Clock	
	On / Off	The Auto Clock function will automatically set the built-in clock (Year, Month, Day and Time) when the TV is connected to an antenna or cable TV system and it is turned off. As the TV searches for a receivable station in your area and it receives a broadcast signal for Auto Clock, the Auto Clock needs several minutes to set itself.
	Year	Use the ▲/▼/◀/▶ buttons to set the Year, Month, Day and Time • Available only when you set "Auto Clock" to "Off".
	Month	
	Date	
	Hour	
	Minute	
	Daylight Savings	
	On / Off / Auto	If you want to activate Daylight Saving Time, select "On".
	Sleep Timer	
	Off / 10 / 20 / 30 / 60 / 90 / 120 / 180 / 240 min	Sleep Timer switches the TV to standby after a defined period of time. To cancel the Sleep Timer, set to "Off".
	Auto TV off	
	Off / 1 / 2 / 3 / 4 Hours	The TV will automatically switch to standby when there is no remote control or control panel key operation for the set amount of time.
	Time Zone	Select your local time zone for auto clock feature. You can select Newfoundland, Atlantic, Eastern, Central, Mountain, Pacific, Alaska, Hawaii and Samoa.
	Time Format	
	12-hour / 24-hour	Select the time format.

# Channels setup

This TV is equipped with a Channel List feature which allows channels to skip up or down to the next channel set into the Channel List, skipping over unwanted channels. Before selecting channels, they must be scanned into the TV's Channel List.

## Air/Cable selection

- 1 Select "Channels" ⇒ "Source".
- 2 Press ◀, ▶, or **SELECT** to select "Air" or "Cable".

Air - VHF/UHF channels  
Cable - CABLE TV channels

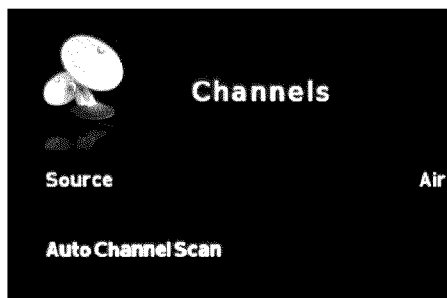

### NOTE:

- It may take a few seconds for a digital channel picture to appear on screen after being selected.

## Auto Channel Scan

- 1 Select "Channels" ⇒ "Auto Channel Scan", then press **SELECT**.



- 2 In the confirmation window, press ▶ to select "Yes". The TV will begin scanning all the channels available in your area.
  - It may take from 15 minutes to 30 minutes to complete channel scan.
  - Depending on the reception condition the progress bar may not advance for several minutes, please be patient.
  - If you press **EXIT** while scanning, the channel scan will stop.

### NOTE:

- If you are unsure of the digital channels available in your area, you may visit [www.antennaweb.org](http://www.antennaweb.org) to receive a list based on your address or zip code. If you require further assistance you may call our toll-free customer service line at 800.HITACHI (800.448.2244) (USA/CANADA).
- New channels may be added to your area periodically, it is recommended to perform the "Auto Channel Scan" procedure regularly.

- 3 The new channels will be added into the channel list.

## Channel Manager

You can select the channel that you want to add to favorite.

- 1 Select "Channels" ⇒ "Favorite CH List", then press **SELECT**.
- 2 Press ▲ or ▼ to select the channel that you want to add.



- 3 Press **SELECT** to assign FAV mark for wanted channel.
- 4 Repeat steps 2 - 3 for other channels you want for Favorite.

You can also select the channel that you want to skip.

- 1 Select "Channels" ⇒ "Channel Skip", then press **SELECT**.
- 2 Press ▲ or ▼ to select the channel that you want to skip.



- 3 Press **SELECT** to assign skip mark for unwanted channel.
- 4 Repeat steps 2 - 3 for other channels you want to skip.

# Setting the Parental Control

An age limitation can be set to restrict children from viewing or hearing violent scenes or pictures that you may choose to exclude. The restriction applies to "US" TV/Movie Ratings and "Canada" English/French Ratings if this data is transmitted. You may set this restriction separately. To use the Parental Control function, you must register a password.

## To enter a password

- 1 Select "Locks", then press **SELECT**.
- 2 Press **0000** using **Direct Channel Selection Buttons (0-9)**. (This is default password.)

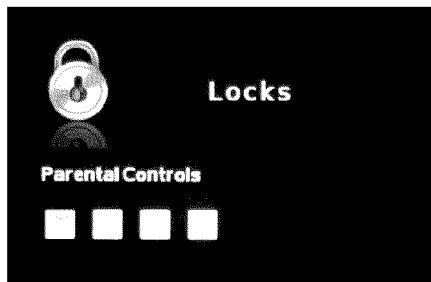

"\*" appears instead of the number.

## NOTE:

- If you forget your password, use the factory password **7777**, you can then gain access to change your password if necessary.
- To avoid forgetting the password, write it down and keep in a safe place.

## How to enter the Parental Control menu

- 1 Select "Locks" menu, then press **SELECT**.
- 2 Use **Direct Channel Selection Buttons (0-9)** to enter your password.

## To set the Parental Control

- 1 In the Lock menu, press **▲** or **▼** to select "Parental Control" then press **SELECT** to set to "On".
- 2 Press **▲** or **▼** to select "US", then press **SELECT**.
- 3 Press **▲** or **▼** to select "TV Rating" then press **SELECT**.
- 4 Press **▲/▼/◀/▶** to select which rating will be used, then press **SELECT**. Each rating below will appear.

## TV

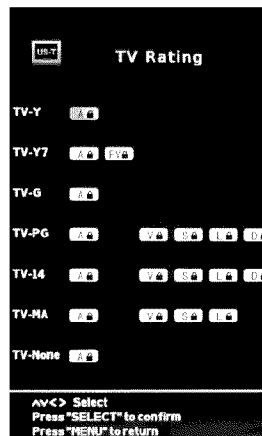

You can set the rating using age level and genre.

## Age:

- TV-Y** : All children
- TV-Y7** : 7 years old and above
- TV-G** : General audience
- TV-PG** : Parental guidance
- TV-14** : 14 years old and above
- TV-MA** : 17 years old and above
- TV-NONE**: Not Rated (NR) and Not Applicable (NA) programs.

## Genre:

- FV** : Fantasy Violence
- D** : Dialogue
- L** : Language
- S** : Sex
- V** : Violence

Press **◀** or **▶** to select the desired rating, then press **SELECT**.

## Movie Rating:

- G** : All ages
- PG** : Parental guidance
- PG-13** : Parental guidance less than 13 years old
- R** : Under 17 years old parental guidance suggested
- NC-17** : 17 years old and above
- X** : Adult only

Press **SELECT** to select the desired rating.

- 5 Press **EXIT** to return to normal viewing. Parental Control function is activated now.

## Canadian rating systems

- 1 In the Locks menu, press ▲ or ▼ to select “Parental Control” then press **SELECT** to set to “On”.
- 2 Press ▲ or ▼ to select “Canada”, then press **SELECT**.
- 3 Press ▲ or ▼ to select “English Rating” or “French Rating”, then press **SELECT**.
- 4 Press ▲ or ▼ to select rating and then press **SELECT**.



### Canada English ratings

You can set the rating using age level.

- C** : Programming intended for children under age 8
- C8+** : Programming generally considered acceptable for children 8 years and over to watch on their own
- G** : General Audience
- PG** : Parental Guidance
- 14+** : Programming contains themes or content which may not be suitable for viewers under the age of 14
- 18+** : Adult

### Canada French ratings

- G** : General: All ages and children, contains minimal direct violence, but may be integrated into the plot in a humorous or unrealistic manner.
- 8ans+** : General but inadvisable for young children: May be viewed by a wide public audience, but could contain scenes disturbing to children under 8 who cannot distinguish between imaginary and real situations. Recommended for viewing with parent.
- 13ans+** : Over 13 years: Could contain scenes of frequent violent scenes and therefore recommended for viewing with parent.
- 16ans+** : Over 16 years: Could contain frequent violent scenes and intense violence.
- 18ans+** : Over 18 years: Only for adult viewing. Could contain frequent violent scenes and extreme violence.

- 5 Press **EXIT** to return to normal viewing. Parental Control function is activated now.

#### NOTE:

- The Parental Control function is activated only on programs and input sources that include a rating signal.

## To change the password

- 1 In the Locks menu, press ▲ or ▼ to select “Change Password”, then press **SELECT**.
- 2 Enter your old password using **Direct Channel Selection Buttons (0-9)**.
- 3 Enter your new password using **Direct Channel Selection Buttons (0-9)**.
- 4 Enter the new password again to confirm. Your new password is now registered.

## Downloading the additional Parental Control rating system (Region 5)

As a supplement to the standard Parental Control rating system, your television is able to download an additional rating system, if such a system becomes available in the future.

### To download the additional Parental Control rating system (when available)

- 1 In the Locks menu, press ▲ or ▼ to select “Parental Control” then press **SELECT** to set to “On”.
- 2 Press ▲ or ▼ to select “Region 5”, then press **SELECT**.
- 3 If the TV is not storing the additional rating system, the TV will begin downloading it, which may take some time to be completed.
- 4 Set your preferred content rating limits for the additional rating system.

#### NOTE:

- The TV can download an additional rating system only when receiving a digital signal that carries the Region 5 rating information.
- When you download the additional rating system, it may take some time for the download to occur.
- The Parental Control rating information and system are not determined or controlled by the TV.
- The standard Parental Control rating system is available whether your TV is receiving a digital signal or not, and will block both analog and digital programs.
- To set the restriction level using the standard Parental Control rating system, select “US” in step 2.
- The downloadable Parental Control rating system is an evolving technology, and availability, content, and format may vary.

### To clear the Region 5

- 1 In the Locks menu, press ▲ or ▼ to select “Parental Control” then press **SELECT** to set to “On”.
- 2 Press ▲ or ▼ to select “Reset Region 5”, then press **SELECT**. The confirmation window will appear.
- 3 Press ► to select “Yes”. Your Region 5 will clear.



# Closed Caption

## WHAT IS CLOSED CAPTIONING?

This television has the capability to decode and display Closed Captioned television programs. Closed Captioning will display text on the screen for hearing impaired viewers.

**Captions:** This Closed Caption mode will display text on the screen in English or another language. Generally, Closed Captions in English are transmitted on CC1 and Closed Captions in other languages are transmitted on CC2.

**Text:** The Text Closed Caption mode will usually fill 1/2 of the screen with a programming schedule or other information.

- 1 Select "Setup" ⇒ "Closed Captions", then press **SELECT**.
- 2 Press **SELECT** to set "Caption Display", then press ▲ or ▼ to select "CC On", "CC on Mute", or "CC Off".  
**CC On:** Captions will be displayed on the screen.  
**CC on Mute:** Only when you press **MUTE**, captions will be displayed.  
**CC Off:** Captions will not be displayed on the screen.
- 3 Press ▲ or ▼ to select "Analog Closed Caption" or "Digital Closed Caption".  
When you select "Analog Closed Caption", you can choose from CC1~4, Text1~4.  
When you select "Digital Closed Caption", you can choose from Service1~6 and Off.
- 4 Press ▲ or ▼ to select the desired Closed Caption mode for both Digital and Analog Captions.

### NOTE:

- Depending on the broadcast signal, some Analog Captions will function with a Digital broadcast signal. This prevents two types of captions from overlapping.
- If text is not available in your viewing area, a black rectangle may appear on-screen. If this happens, set the CC Setting to "CC Off".
- When selecting Closed Captions, the captioning will appear after approx. 10 seconds.
- Misspellings or unusual characters may occasionally appear during Closed Captioning. This is normal with Closed Captioning, especially with live programs. This is because during live programs, captions are also entered live. These transmissions do not allow time for editing.
- When Captions are being displayed, on-screen displays, such as volume may be seen but may interfere with Closed Captions.
- Some cable systems and copy protection systems may interfere with the Closed Captioned signal.
- If using an indoor antenna or if TV reception is very poor, the closed caption may not appear or may appear with strange characters or misspelled words. In this case, adjust the antenna for better reception or use an outdoor antenna.

# CC options

When you have selected "Custom" as the display method, you can adjust the various setting listed below.

This feature is designed to customize Digital Caption only.

- 1 Select "Setup" ⇒ "Closed Captions" ⇒ "Caption Display", then press **SELECT**.
- 2 Press ▲ or ▼ to set "Caption Display" to "CC Off", "CC on Mute" or "CC On".
- 3 Select "Digital Caption Options", then press **SELECT**.
- 4 Press ▲ or ▼ to select "Caption Style", then press **SELECT**.
- 5 Press ◀ or ▶ to set the "Caption Style" to "Custom".
- 6 Press ▲ or ▼ to select the desired item, then press ◀ or ▶ to change the setting.



You can select from among the following items and parameters.

### Font:

Select display font style.

### Size:

Select display font size.

### Edge Effect:

Select display font edge style.

### Edge Color:

Select display font edge color.

### Text Color:

Select foreground color.

### Background Color:

Select background color.

### Text Opacity:

Select foreground opacity level.

### Background Opacity:

Select background opacity level.

### NOTE:

- You cannot set both "Text Color" and "Background Color" as the same color.

# Aspect Switching

You can change the picture size being displayed — Normal, Wide, Zoom, Cinema, PC Mode.

## Selecting the picture size

- 1 Select "Video" ⇒ "Aspect Ratio", then press **SELECT**.
- 2 Press **▲** or **▼** to select the desired aspect ratio, as described below.

### NOTE:

- Selectable aspect ratios may vary depending on the input source or broadcast signal.
- You can select the desired size of the picture being displayed by pressing **ASPECT** on the remote control.

### Normal

In some cases, the image will display the size of standard 4:3 with black side bars.

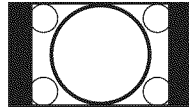

### Wide

Displays the picture at the maximum size.

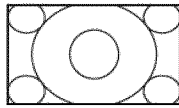

### Zoom

The entire picture is uniformly enlarged—it is expanded horizontally and vertically. The top and bottom edges of the picture may be hidden.

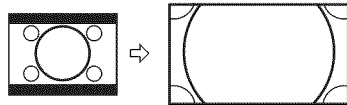

### Cinema (for letter box programs)

For 4:3 images the entire picture is uniformly enlarged—it is stretched the same amount both wider and taller (retains its original proportion). For 16:9 images the picture is enlarged vertically.

The top and bottom edges of the picture may be hidden.

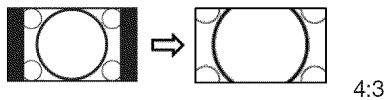

4:3

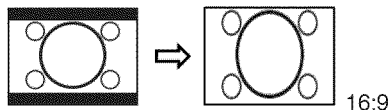

16:9

### PC Mode

The entire picture is uniformly enlarged and displayed at 100%. This aspect mode is only available in the HDMI inputs.



# JPEG Viewer

You can enjoy viewing pictures from your USB storage device.

- 1 Connect the USB storage device into the USB Input terminal.
- 2 Press **INPUT** and press **▲** or **▼** to select "USB", then press **SELECT**.

### NOTE:

- Do not disconnect a USB storage device while it is being accessed. Doing so can damage the device or the files stored on the device. You can safely connect or disconnect the USB storage device when the TV is not in USB mode.
- Back up all the data in the USB storage device in case if data was lost due to unexpected accident. We do not assume any liability for the losses by misuse or malfunction.
- Not all USB storage devices are compatible with this TV.
- The character that exceeds the display area is not displayed.
- Do not use a USB extension cable.
- Playable files are JPEG (.jpg/.jpeg).

## USB Browser

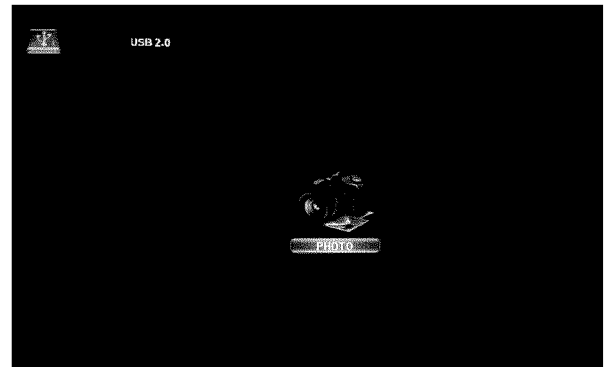

## File Selection

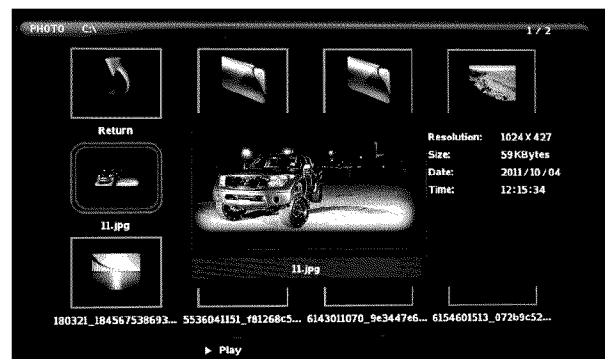

### NOTE:

- The content will change in accordance with each media setting screen

## Playback files

- 1 Press **SELECT** to select Photo.
- 2 Press **SELECT** to select "C".
- 3 Select a folder or file using the **▲/▼/◀/▶** buttons and then start photo viewing by pressing the **PLAY** button.

# Connections to other equipment

## To connect the TV to a HDMI or a DVI device to the TV

The HDMI/DVI input receives digital audio and video from an HDMI device or digital video from a DVI device. When you connect to a DVI device with a HDMI-to-DVI adapter cable, it transfers only the video signal. Separate analog audio cables are needed for audio when using a DVI source device.

### Left of the TV

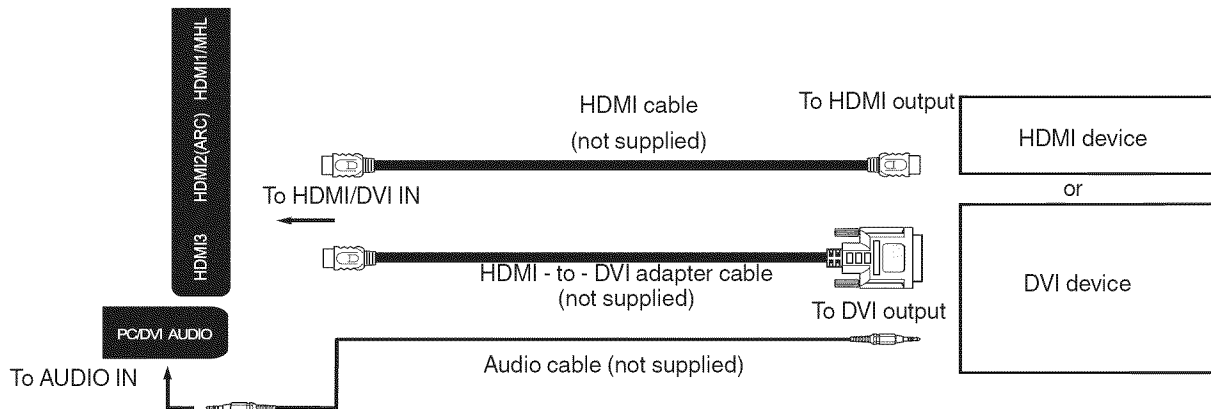

### NOTE:

- HDMI input audio does not support DTS audio.

## To connect the TV to a PC (Personal Computer)

**BEFORE YOU CONNECT THIS TV TO YOUR PC, CHANGE THE ADJUSTMENT OF YOUR PC'S RESOLUTION AND REFRESH RATE (60 HZ).**

Connect one end of a (male to male) VGA cable to the video terminal of the computer and the other end to the PC IN on the rear of the TV. Attach the connectors firmly with the screws on the plug. In case of a Multimedia computer, connect the audio cable to the audio output of your Multimedia computer and to the PC Audio IN on the rear of the TV. You can also connect the PC with HDMI cable. If you use HDMI cable, you don't have to connect the audio cable. If you use DVI-to-HDMI cable, please connect audio cable as same way as VGA cable.

Press **INPUT** on the remote control to select PC Input.

Switch on the computer. The TV can operate as the computer monitor.

### Bottom of the TV

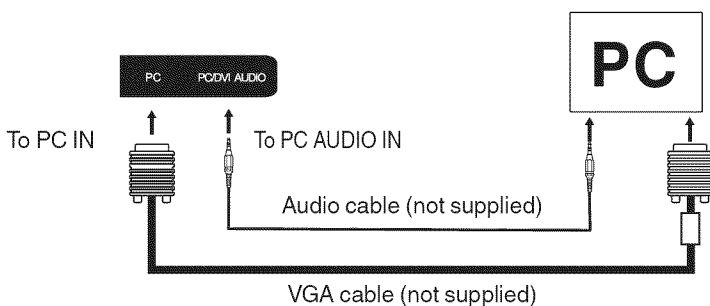

### Monitor Display modes

Mode	Resolution	Refresh rate
VGA	640x480	60/ 75 Hz
VGA	720x400	70Hz
SVGA	800x600	60/ 75 Hz
XGA	1024x768	60/ 70/ 75 Hz
WXGA	1280x720	60Hz
WXGA	1360x768	60Hz
SXGA	1280x1024	60Hz
WXGA+	1440x900	60Hz
WSXGA+	1680x1050	60Hz
FHD	1920x1080	60Hz

### NOTE:

- The on-screen displays will have a different appearance in PC mode than in TV mode.
- If there is no video signal from the PC when the unit is in PC mode, "Weak or No Signal" will appear on the TV-screen.
- When the PC's resolution is set to 1920 x 1080/60 Hz (FHD mode), a signal that differs from the FHD signal, which has been confirmed operational on this TV, may appear depending on the PC used. In this case, "Auto Adjust" or other position adjustment functions may fail to correct the image position. To solve this problem, change the PC settings to select another resolution.

## To connect the TV to a MHL device

### CONNECTING A MHL-ENABLED DEVICE:

You can connect a MHL-enabled device, such as a SmartPhone or Roku Streaming Stick™ to show its screen image on your TV, while simultaneously charging the phone.

1. Connect a MHL cable (not provided) to the micro USB port on the device, then connect the other end of the cable to the HDMI1 /MHL jack on the side of your TV.

2. Press the INPUT button on the remote control and select HDMI1 input source.

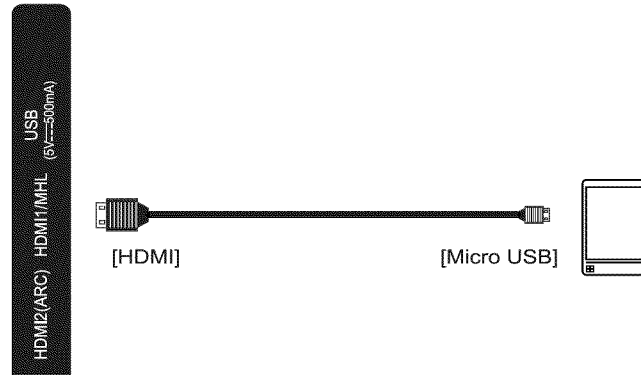

3. Your device's menu opens. You can use CURSOR left, right, down, or up buttons to navigate on your device, and press the SELECT button on the remote control to access its menu.



### NOTE:

- Your device's menu varies with the device and the apps you have loaded.

4. To switch to a MHL-device that is already connected (i.e. a Roku Streaming Stick™), you can press the INPUT button on the remote control and select HDMI 1 Roku input source.



# Connections to other equipment

(continued)

The exact arrangement you use to interconnect various video and audio components to this TV is dependent on the model and features of each equipment. Check the Owner's Manual provided with each component for the location of video and audio inputs and outputs.

## To connect the TV to a VCR, a camcorder, or a game console

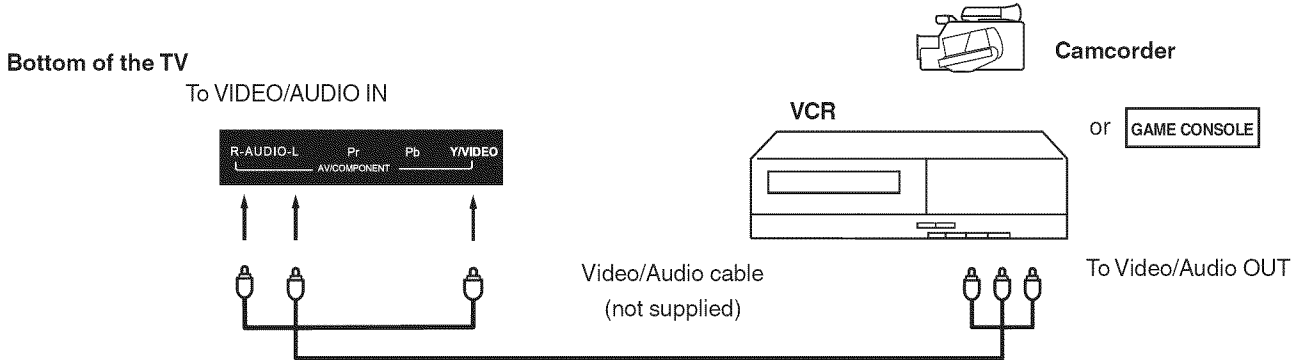

## To connect the TV to a DVD player with Component Video Input

You can enjoy a high quality picture by connecting the unit's COMPONENT VIDEO OUT jacks of your DVD player with the component video cables (not supplied).

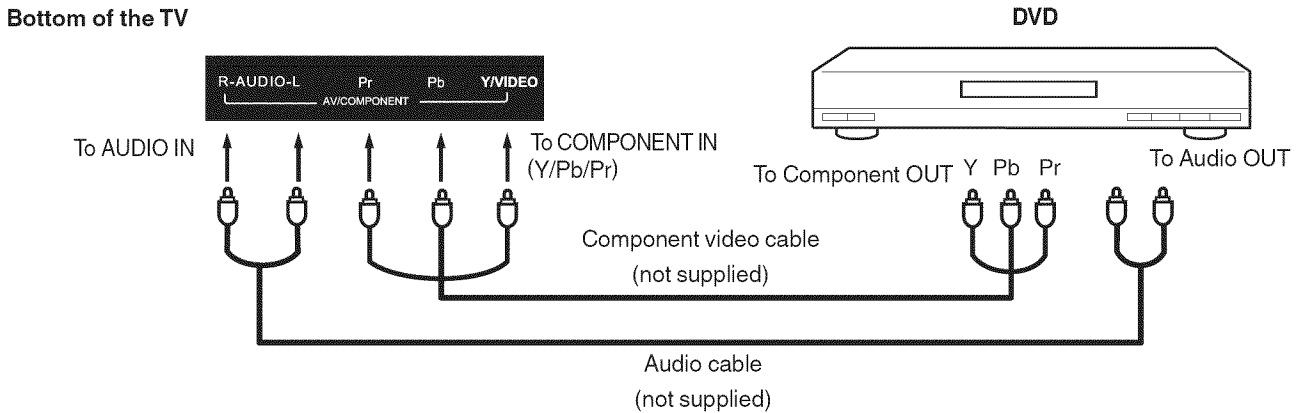

### NOTE:

- The Component Video input of this TV is compatible with 480i/1080i interlaced signals and 480p/720p progressive signals.

## To connect the TV to an audio system

This connection allows you to use an audio amplifier and external speakers.

Bottom of the TV

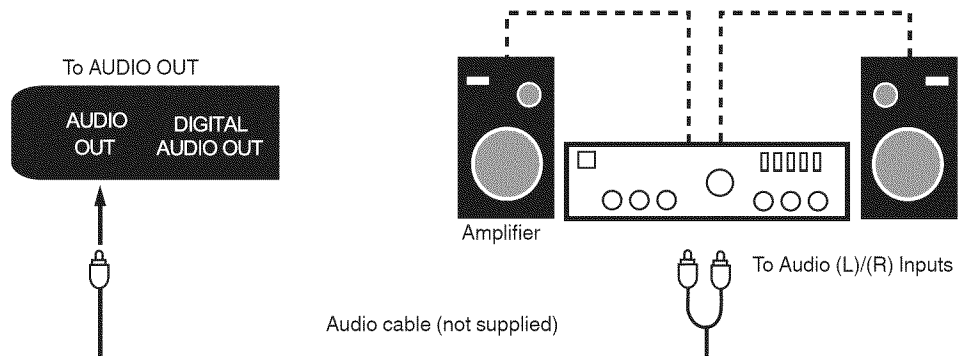

## Using an AV Amplifier with built-in digital surround

If you are using an AV Amplifier with built-in digital surround sound, you can enjoy broadcast or cable programs that provide Dolby Digital sound.

Connect an AV amplifier with built-in Dolby Digital decoder, etc. as shown below.

Bottom of the TV

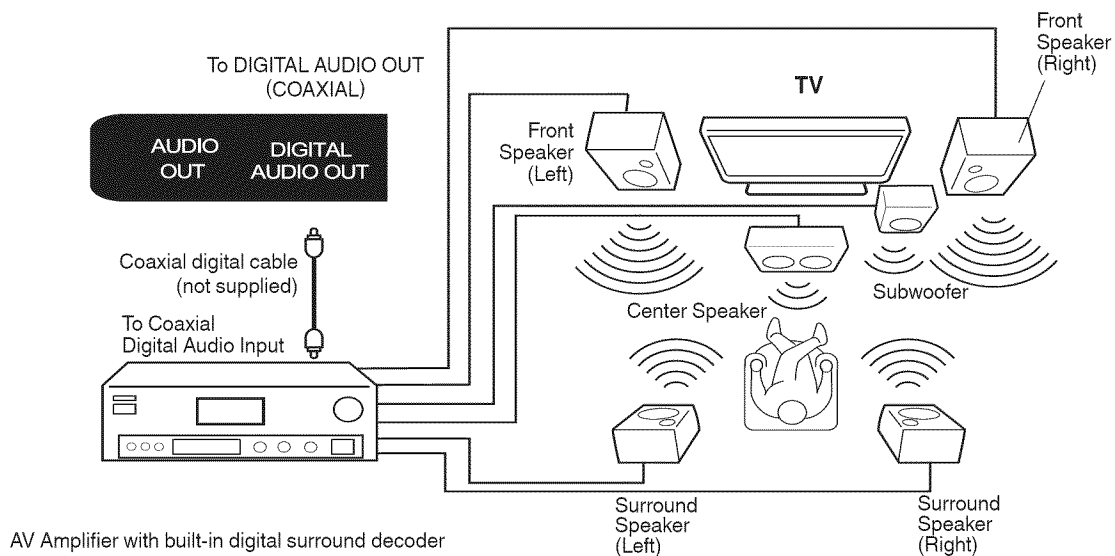

# Reception disturbances

---



## **IGNITION NOISE:**

Black spots or horizontal streaks may appear, picture may flutter or drift. Usually caused by interference from automobile ignition systems, neon lamps, electrical drills, and other electrical appliances.

---



## **GHOSTS:**

Ghosts are caused by the television signal following two paths. One is the direct path and the other is reflected from tall buildings, hills or some other objects. Changing the direction or position of the antenna may improve reception. Ghosting may also be caused by defects in the antenna system such as unshielded leads or connecting several sets to the same antenna without using multiple antenna couplers.

---



## **SNOW:**

If your receiver is located in the fringe area of a television station where the signal is weak, your picture may be marred by the appearance of small dots. When the signal is extremely weak, it may be necessary to install a special antenna to improve the picture.

---

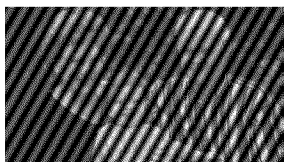

## **RADIO FREQUENCY INTERFERENCE:**

The interference produces moving ripples or diagonal streaks, and in some cases, causes loss of contrast in the picture.

## **PREVENTION OF AN OBSTACLE TO RADIO RECEIVERS**

This television has been designed pursuant to the FCC class B Rules. This is to prevent a problem to Radio receivers. If this television causes a problem to Radio receivers, then take the following steps:

- Keep the television away from Radio.
- Adjust Radio antennas in order for the television not to receive interference.
- The antenna cable of Radio should be kept away from the television.
- Use a coaxial cable for antenna.

You can check if this television influences Radio receivers by turning off all other equipment other than the television. If you find a problem receiving Radio when using the television, check the instructions mentioned above.

---



## **BLOCK NOISE or FREEZE (DIGITAL INPUT):**

Fuzzy blocks may appear in some area or the whole area of the screen. This is usually caused by interference from automobile ignition systems, neon lamps, electrical drills, ghosting of the image and lost or weak receiving signals.

---

## **NOTE:**

- The TV set can generate sound distortion in external devices such as a radio. Please separate radio equipment from the TV set to a considerable distance.

# Troubleshooting

Use the following checklist for troubleshooting if you have problems with your TV. Consult your local dealer or service outlet if problems persist. Be sure all connections are properly made when using with other units.

SYMPTOMS	POSSIBLE SOLUTIONS
TV does not operate.	<ul style="list-style-type: none"> <li>• Make sure the power cord is plugged in.</li> <li>• Try another AC outlet.</li> <li>• Power is off, check fuse or circuit breaker.</li> <li>• Unplug unit for an hour, then plug it back in.</li> </ul>
Poor sound or no sound.	<ul style="list-style-type: none"> <li>• Station or Cable TV experiencing problems, tune to another station.</li> <li>• Check sound adjustments (Volume or Mute).</li> <li>• Check for sources of possible interference.</li> <li>• Check for audio language setting.</li> </ul>
Poor picture or no picture.	<ul style="list-style-type: none"> <li>• Station or Cable TV experiencing problems, tune to another station.</li> <li>• Make sure channels are set into memory.</li> <li>• Check antenna or Cable TV connections, adjust antenna.</li> <li>• Check for sources of possible interference.</li> <li>• Check picture control adjustments.</li> </ul>
Poor reception on some channels.	<ul style="list-style-type: none"> <li>• Station or Cable TV experiencing problems, tune to another station.</li> <li>• Make sure channels are set into memory.</li> <li>• Station is weak, adjust antenna to receive desired station.</li> <li>• Check for sources of possible interference.</li> </ul>
Poor color or no color.	<ul style="list-style-type: none"> <li>• Station or Cable TV experiencing problems, tune to another station.</li> <li>• Make sure channels are set into memory.</li> <li>• Check picture control adjustments.</li> <li>• Check antenna or Cable TV connections, adjust antenna.</li> <li>• Check for sources of possible interference.</li> </ul>
Picture wobbles or drifts.	<ul style="list-style-type: none"> <li>• Station or Cable TV experiencing problems, tune to another station.</li> <li>• Make sure channels are set into memory.</li> <li>• Cable TV company is scrambling signal.</li> <li>• Adjust antenna.</li> </ul>

SYMPTOMS	POSSIBLE SOLUTIONS
Digital broadcasting screen problem.	<ul style="list-style-type: none"> <li>• Check digital signal strength.</li> </ul>
No CATV reception.	<ul style="list-style-type: none"> <li>• Check all Cable TV connections.</li> <li>• Set Source menu option to the Cable mode.</li> <li>• Station or Cable TV system problems, try another station.</li> </ul>
Horizontal or diagonal bars on screen.	<ul style="list-style-type: none"> <li>• Check antenna connections, adjust or re-direct antenna.</li> <li>• Check for sources of possible interference.</li> </ul>
No reception above channel 13.	<ul style="list-style-type: none"> <li>• Make sure the appropriate Source (Air or Cable) has been selected.</li> <li>• If using antenna, check UHF antenna connections.</li> </ul>
No Remote operation.	<ul style="list-style-type: none"> <li>• Batteries are weak, dead or inserted incorrectly.</li> <li>• Remote is out of range, move closer to TV (within 15 feet).</li> <li>• Make sure Remote is aimed at sensor.</li> <li>• Confirm there are no obstructions between the Remote and the TV.</li> <li>• Make sure the power cord is plugged in.</li> </ul>
TV shuts off.	<ul style="list-style-type: none"> <li>• Sleep Timer is set.</li> <li>• Power interrupted.</li> <li>• Auto TV Off is set.</li> </ul>
Closed Caption is not activated.	<ul style="list-style-type: none"> <li>• TV station experiencing problems or program tuned is not closed captioned. Try another channel.</li> <li>• Check Cable TV connection or VHF/UHF antenna, reposition or rotate antenna.</li> <li>• Set Closed Caption Decoder in the menu.</li> </ul>
TV is not shown in your language.	<ul style="list-style-type: none"> <li>• Select proper language in the menu options.</li> </ul>

If the problem cannot be solved with the suggested procedures, contact 800.HITACHI.

For your safety, never try to repair the product yourself.



# Specifications

Model	LE40S508	LE49S508
Panel size	40" class 39.50" diagonal (1003.3mm)	49" class 48.50" diagonal (1232.0mm)
Display method	Transmission TFT color LCD panel	
Number of Pixels	1920(H) × 1080(V)	
Broadcasting system	US system M ATSC standard (8VSB), QAM	
Receiving channels	VHF 2-13 UHF 14-69 CATV 14-36 (A)-(W) 37-59 (AA)-(WW) 60-85 (AAA)-(ZZZ) 86-94 (86)-(94) 95-99 (A-5)-(A-1) 100-135 (100)-(135) 01 (4A)	<ul style="list-style-type: none"> <li>• Digital Terrestrial Broadcast(8VSB): 2-69</li> <li>• Digital Cable (QAM): 1-135</li> </ul>
Tuner type	Frequency synthesized	
Inputs	Video: 1.0 V (p-p), 75 ohms Audio: 2Vrms Max. Component video: (Y) 1.0 V (p-p), 75 ohms, (Pb)/(Pr) 0.7 V (p-p), 75 ohms HDMI: HDMI compliant (type A connector) HDCP compliant E-EDID compliant HDMI1.4a, ARC, CEC Scan rates: 480i, 480p, 720p, 1080i, 1080p MHL: MHL 1.2 PC Monitor: Mini-Dsub 15pin Antenna: VHF/UHF In 75 ohms coaxial	
Outputs	Digital audio (COAXIAL): 0.5 V (p-p), 75 ohms terminated Audio Out (3.5mm Stereo): 470 mVrms, 1k ohms	
Speakers	Downfiring. 157.5 mm × 40 mm x 37 mm 8 ohms × 2,	
Audio output power	8.0W + 8.0W	
Power supply	AC 120V, 60Hz	
Power consumption	Operation: 70W Standby: <1W	Operation: 110W Standby: <1W
Weight	8.1kg (17.9lbs)	12.2kg (26.9lbs)
Dimensions	Width: 907.5mm (35-3/4") Height: 569.9mm (22-1/2") Depth: 209.3mm (8-1/4")	Width: 1104.8mm (43-9/16") Height: 690.0mm (27-3/16") Depth: 209.3mm (8-1/4")
Operating temperature	5°C - 35°C	
Operating humidity	Less than 80% RH	
Accessories	Remote control Batteries (AAA) × 2 Stand x 2 (R, L), Stand Screws x 2 (M8 x 16) Owner's Guide Quick Start Guide	

- Designs and specifications are subject to change without notice.
- For information on our other products, please visit our website at [www.hitachi.us](http://www.hitachi.us)

**800.HITACHI**  
**(800.448.2244)**

**Monday ~ Friday**  
**9:00 am - 6:00 pm EST**

[www.hitachi.us/tv](http://www.hitachi.us/tv)



**Sincere - Prompt - Efficient**

**HITACHI**  
Inspire the Next

**HITACHI AMERICA, LTD., DIGITAL MEDIA DIVISION**

HITACHI has made every effort to assure you enjoy trouble free operation from your Hitachi product. Should you require service assistance with **OPERATIONAL, HOOK UP, TECHNICAL ASSISTANCE OR WARRANTY SERVICE SUPPORT**, please contact one of our knowledgeable Customer Service Advocates at **800.HITACHI (800.448.2244)**.

Please be prepared to submit proof of purchase and/or delivery receipts to your 800.HITACHI Customer Service Representative. Warranty coverage will be provided in accordance with the provisions of your Limited Warranty (see the Limited Warranty page in this operating guide).

Pour de plus amples renseignements sur le service durant la période couverte par la garantie, sur le fonctionnement ou pour de l'assistance technique communiquez avec:

**Au Canada: 800.HITACHI (800.448.2244)**

Lundi ~ Vendredi 9:00 am - 6:00 pm HNE

Hitachi America, Ltd., Digital Media Division  
Customer Service Support  
P.O. Box 99652  
Troy, MI 48099

[customerservice.ce@hal.hitachi.com](mailto:customerservice.ce@hal.hitachi.com)



Congratulations on your purchase of a new Hitachi display product.

**LIMITED WARRANTY:**

Hitachi America Ltd., warrants this product in accordance with the terms and conditions applicable to the products identified below:

**Conditions of Hitachi Limited Warranty:** This Hitachi display product (the "Product") is warranted to be free from defects in materials and workmanship beginning on the date of purchase by the original owner and continuing for the duration of the applicable time periods specified below. If the Product is found to be defective, Hitachi will repair or replace (at Hitachi's option) defective parts at no charge, subject to the conditions of this Limited Warranty. If the original owner rejects, refuses or otherwise does not accept Hitachi's offer to repair or replace such defective parts under this Limited Warranty, this Limited Warranty shall be void and of no further force or effect. This Limited Warranty extends to the original owner only and is not transferable, and such owner must provide a dated sales receipt for the Product to qualify for parts or service under this Limited Warranty. **The original owner must notify Hitachi of a defect claim by calling 800-HITACHI** during the applicable Limited Warranty period for this Limited Warranty to be effective. This Limited Warranty is valid only in the U.S.A., Canada and Puerto Rico.

Hitachi Product: LCD Flat Panel Televisions **PARTS:** The Limited Warranty period for parts is 1 year from the date of original purchase. During the Limited Warranty period for parts, Hitachi will replace defective parts with new or rebuilt parts (at Hitachi's option) at no charge for such parts. Any replacement part will be warranted for the remainder of the original warranty period applicable to the part replaced. **LABOR:** The Limited Warranty period for labor is 1 year from the date of original purchase. During the Limited Warranty period for labor, Hitachi will repair or replace (at Hitachi's option) defective parts without charge for labor. **SERVICE LOCATION:** In-home warranty service, which includes either in-home repair or free pick-up and delivery (at Hitachi's option), applies to all Hitachi products except: (i) 42-inch and smaller LCD Flat Panel Televisions; (ii) Products located outside the U.S.A., Canada or Puerto Rico; (iii) Products located more than seventy-five (75) driving miles from Hitachi's nearest Authorized Service Facility. If the foregoing clauses (i), (ii), (iii) apply, then the Product owner will be responsible for bringing/delivering the Product to a Hitachi Authorized Service Facility and, following warranty service, retrieving the Product from such Authorized Service Facility.

**IMPORTANT:** Before using or installing your Product, please complete this form and attach your sales receipt and retain them for your records. This will help facilitate proper warranty coverage.

MODEL NO.  
DEALER NAME  
DEALER ADDRESS  
CITY

SERIAL NO.  
DATE OF PURCHASE  
  
STATE / PROVINCE

**Warranty Limitations.** THIS HITACHI LIMITED WARRANTY DOES NOT COVER: A. Any Product that has been modified or repaired in a manner not previously authorized by Hitachi in writing. B. Any Product, whose serial number has been removed, altered, replaced, defaced or rendered illegible. C. Any defect, malfunction, or failure caused by or resulting from improper or unauthorized service, maintenance or repair. D. Damage resulting from abuse, misuse, mishandling, neglect or damage caused by exposure to hostile operating environments such as areas containing dust and/ or smoke. E. Damage caused by power surges, accidents, natural disasters or any other events or circumstances outside Hitachi's control. F. Any Product used in any manner inconsistent with the acceptable set-up, usage, safety or installation configurations identified in the Product's Operating Guide. G. Any Product used for purposes or applications, or subjected to operating conditions, other than those identified as acceptable in the Product's Operating Guide. H. Product repairs (including any product whose case has been opened), or part replacements provided or installed, by any person other than an Authorized Hitachi Service Facility Representative. I. Improper uncrating, set-up or installation or any misadjustments caused by user-operated controls. J. Any labor or costs associated with removing the Product from a custom cabinet or other specialized product installation that impedes direct and immediate removal of the Product from the owner's premises (must be arranged and paid by the owner). K. Product cabinets, cabinet parts, knobs, batteries or accessories. L. Product screens that have been cleaned by any method other than as specified in the Product's Operating Guide. M. Normal usage, degraded brightness caused by backlight aging and/or cell defects or ordinary wear and tear, including, without limitation, scratches or marks on the Product's screen, cabinet or the appearance of bright or dark screen pixels. N. Any Product returned for service that is damaged due to improper packaging, mishandling or shipping. (IMPORTANT: When shipping any Product to a Hitachi Authorized Service Facility, Product owner must package it securely in the original shipping container or its equivalent to prevent damage. The Product must be returned with the shipping charges prepaid and proof of purchases included in the shipping container. Failure to properly package such product during such shipment will void all warranties.) O. Any Product purchased or serviced outside the U.S.A., Canada and Puerto Rico. P. Any Product that has been used for commercial purposes.

NO PERSON, AGENT, DISTRIBUTOR, DEALER, SERVICE FACILITY, OR COMPANY IS AUTHORIZED TO CHANGE, MODIFY OR AMEND THE TERMS OF THIS LIMITED WARRANTY IN ANY MANNER WHATSOEVER. EXCEPT AS PROVIDED IN THIS LIMITED WARRANTY, HITACHI MAKES NO EXPRESS WARRANTY REGARDING THIS HITACHI PRODUCT. FURTHER, ALL IMPLIED WARRANTIES RELATING TO ANY PORTION OF THIS PRODUCT, INCLUDING ANY WARRANTY OF MERCHANTABILITY OR FITNESS FOR A PARTICULAR PURPOSE, ARE LIMITED TO THE DURATION SPECIFIED UNDER THIS LIMITED WARRANTY. HITACHI SHALL NOT BE LIABLE TO THE PURCHASER OR TO ANY OTHER PERSON FOR ANY INCIDENTAL OR CONSEQUENTIAL DAMAGES OR LOSS OF PROFIT OR PRODUCT RESULTING FROM ANY DEFECT IN, OR MALFUNCTION OR FAILURE OF, THIS HITACHI PRODUCT. BECAUSE SOME JURISDICTIONS DO NOT ALLOW LIMITATIONS ON HOW LONG AN IMPLIED WARRANTY LASTS, OR THE EXCLUSION OF INCIDENTAL OR CONSEQUENTIAL DAMAGES, THE ABOVE LIMITATIONS MAY NOT APPLY TO YOU. THIS LIMITED WARRANTY CONFERS SPECIFIC LEGAL RIGHTS, INCLUDING CERTAIN OTHER RIGHTS THAT MAY VARY DEPENDING ON YOUR JURISDICTION. THIS LIMITED WARRANTY SHALL BE GOVERNED BY AND CONSTRUED IN ACCORDANCE WITH THE LAWS OF THE JURISDICTION OF THE PRODUCT OWNER'S RESIDENCE.

# Memo

---

A series of horizontal dotted lines for writing.



	<b>PRECAUCIÓN</b> RIESGO DE DESCARGA ELECTRICA NO ABRIR	
<p><b>AVISO:</b> PARA REDUCIR EL RIESGO DE DESCARGA ELECTRICA, NO RETIRE LA CUBIERTA (O POSTERIOR). EN EL INTERIOR DEL APARATO NO HAY COMPONENTE ALGUNO QUE PRECISE SERVICIO DE MANTENIMIENTO A CARGO DEL USUARIO. SOLICITE CUALQUIER OPERACION DE MANTENIMIENTO A PERSONAL DE SERVICIO CALIFICADO.</p>		



El símbolo del rayo dentro de un triángulo equilátero tiene por finalidad alertar al usuario acerca de la presencia de tensión peligrosa (sin aislación) en el interior del producto, que puede tener la intensidad suficiente como para constituir un riesgo de descarga eléctrica.



El signo de exclamación dentro de un triángulo equilátero tiene por finalidad alertar al usuario de importantes instrucciones de operación y mantenimiento (servicio) en la literatura que acompaña a este aparato.

**ADVERTENCIA:** PARA EVITAR EL RIESGO DE INCENDIO O DESCARGA ELÉCTRICA, NO EXPONER ESTE APARATO A LA LLUVIA O HUMEDAD. PARA EVITAR LA PROPAGACIÓN DEL FUEGO, MANTENGA LAS VELAS O LLAMAS ABIERTAS LEJOS DE ESTE PRODUCTO EN TODO MOMENTO.

**PRECAUCIÓN:** PARA EVITAR DESCARGAS ELÉCTRICAS, NO UTILICE EL ENCHUFE DE AC DE ESTE TELEVISOR CON UN CABLE DE EXTENSIÓN, RECEPTÁCULO U OTRA TOMA DE CORRIENTE A MENOS QUE LOS CONDUCTORES SE PUEDAN INSERTAR COMPLETAMENTE PARA EVITAR LA EXPOSICIÓN DE LOS CONTACTOS.

**AVISO:** Este equipo ha sido sometido a pruebas y cumple con los límites establecidos para un aparato digital de Clase B, de acuerdo con la Parte 15 del Reglamento de la FCC. Estos límites están diseñados para proporcionar protección razonable contra interferencias perjudiciales en una instalación residencial. Este equipo genera o emplea energía de radiofrecuencia y, si no es instalado y empleado de acuerdo con estas instrucciones, puede causar interferencias perjudiciales a las radiocomunicaciones.

Sin embargo, no garantizamos que no ocurrirán interferencias en una instalación en particular. Si este equipo causa interferencias perjudiciales a la recepción radial o televisiva, situación que puede ser determinada apagando y encendiendo el equipo, se sugiere al usuario que trate de corregir tal interferencia mediante una o más de las siguientes medidas:

- Reorientar o relocalizar la antena receptora.
- Incrementar la separación entre el equipo y el receptor.
- Conectar el equipo a un tomacorriente o circuito diferente al que está conectado al receptor.
- Consultar con el concesionario o un técnico experimentado solicitándole su asistencia.

**PRECAUCIÓN:** El usuario corre el riesgo de perder la autorización para hacer funcionar este equipo en caso de que ejecute un cambio o modificación no aprobado por la parte responsable para la conformidad con las Reglas FCC.

#### Lugar de la marca requerida

La hoja de especificaciones y las precauciones para su seguridad están en la parte trasera del aparato.

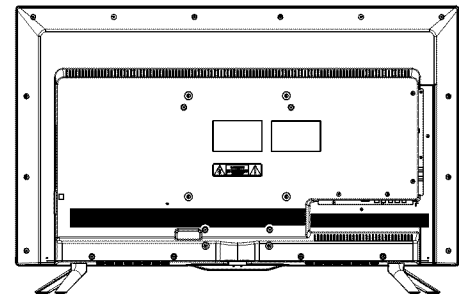

#### ENERGY STAR®

La configuración predeterminada de fábrica de esta televisión cumple los requisitos ENERGY STAR.

#### AVISO SOBRE PLOMO

Este producto contiene plomo. Deseche este producto de acuerdo con las leyes ambientales pertinentes. Para obtener información sobre reciclado y desecho del producto, póngase en contacto con su agencia gubernamental local o visite [www.eRecycle.org](http://www.eRecycle.org) (en California), la página de la Alianza de Industrias Electrónicas ([www.ecyclingcentral.com](http://www.ecyclingcentral.com)) (en Estados Unidos) o la página de la Administración de Productos Electrónicos de Canadá ([www.epsc.ca](http://www.epsc.ca)) (en Canadá). **Para obtener más información, comuníquese al 800.HITACHI (800.448.2244)(USA/CANADA).**

• Los ejemplos empleados a lo largo de todo este manual están basados en el modelo LE40S508. Modelos LE40S508 y LE49S508 tienen características idénticas, excepto donde se indique en este manual.

# INSTRUCCIONES DE SEGURIDAD IMPORTANTES

- 1) Lea estas instrucciones.
- 2) Conserve las instrucciones.
- 3) Tenga en cuenta todos los avisos.
- 4) Siga todas las instrucciones.
- 5) No utilice este aparato cerca del agua.
- 6) Limpie el equipo con un paño seco.
- 7) No bloquee las rendijas de ventilación. Instale el equipo según las instrucciones del fabricante.
- 8) No lo instale cerca de fuentes de calor, como radiadores, registros de calor, hornos o demás aparatos (incluidos amplificadores) que produzcan calor.
- 9) No altere la función de seguridad de la clavija de tipo conexión a tierra. La clavija de tipo conexión a tierra tiene dos patillas y una tercera patilla de conexión a tierra. La tercera patilla se incluye para su seguridad. Si la clavija suministrada no encaja en la toma, póngase en contacto con un electricista para que actualice la toma obsoleta.
- 10) Proteja el cable de alimentación para que no se pise ni esté retorcido, especialmente en las clavijas, los receptáculos y el punto por el que sale del aparato.
- 11) Utilice únicamente los accesorios especificados por el fabricante.
- 12) Utilice únicamente el carro, mueble, trípode, soporte o mesa especificado por el fabricante o de venta con el aparato. Si utiliza un carro, tenga cuidado al mover el aparato para evitar que se caiga y provoque daños personales.
- 13) Desenchufe el equipo durante tormentas eléctricas o cuando no lo vaya a utilizar durante periodos prolongados.
- 14) Para tareas de mantenimiento, diríjase a personal cualificado. Será necesario recurrir a tareas de mantenimiento si el aparato sufre daños de cualquier tipo, si el cable de alimentación o la clavija están dañados, si ha caído líquido u otros objetos en el aparato o si éste ha sido expuesto a la lluvia o humedad, si no funciona con normalidad o se ha caído.
- 15) El aparato no deberá exponerse a objetos que goteen o salpiquen ni a objetos con líquido, como jarrones.
- 16) Una antena exterior no deberá ser instalada en la cercanía de líneas de alimentación aéreas ni de otros circuitos de iluminación eléctrica o potencia, o donde pueda caerse y hacer contacto con tales líneas o circuitos. Al instalar un sistema de antena exterior, tenga mucho cuidado de no tocar tales líneas o circuitos de alimentación, ya que el contacto con ellos podría ser fatal.
- 17) No sobrecargue los toma corrientes murales ni los cables de extensión, ya que esto podría causar incendios o descargas eléctricas.
- 18) Nunca introduzca objetos de ningún tipo por las aberturas de la unidad, ya que podría tocar peligrosos puntos de alta tensión o piezas de cortocircuito, provocando incendios o descargas eléctricas. Nunca derrame ni rocíe ningún tipo de líquido sobre la unidad.
- 19) Si se conecta una antena externa o sistema de cable a la unidad, cerciórese de que el sistema de antena o cable está conectado a tierra para darle protección contra sobre tensión y acumulación de carga estática. La Sección 810 del Código Nacional de Electricidad, ANSI/NFPA 70, entrega información acerca de la manera correcta de conectar a tierra el mástil y la estructura soportante, puesta a tierra del alambre de entrada a una unidad de descarga de antena, tamaño de los conductores de puesta a tierra, ubicación de la unidad de descarga de la antena, conexión a los electrodos de tierra, y requisitos para el electrodo de tierra.
- 20) Cuando sea necesario reemplazar piezas, asegúrese de que el técnico de servicio emplee las piezas de repuesto especificadas por el fabricante, o piezas que tengan las mismas características que las piezas originales. Los cambios no autorizados podrán causar incendios, descargas eléctricas y otros problemas.
- 21) Al finalizar cualquier servicio de mantenimiento o reparación de esta unidad, solicite al técnico que efectúe comprobaciones de seguridad para determinar si la unidad se encuentra en condiciones óptimas de operación.
- 22) Cuando conecte el producto a otro equipo, desconecte la alimentación y desenchufe todos los equipos del tomacorriente. Si no lo hace, puede provocar una descarga eléctrica y heridas graves. Lea cuidadosamente el manual de instrucciones del otro equipo y respete las instrucciones al hacer las conexiones.
- 23) No permita que el producto emita un sonido distorsionado durante un periodo de tiempo prolongado. Puede provocar un calentamiento excesivo del altavoz que resulte en un incendio.



S3125A

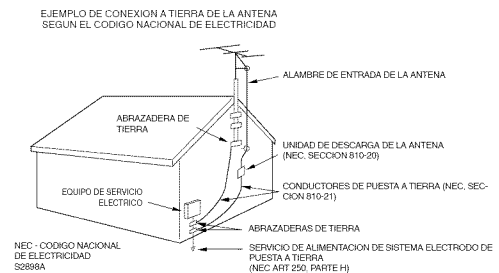

# INSTRUCCIONES DE SEGURIDAD IMPORTANTES (continuación)

- 24) Se ha incluido este recordatorio para llamar la atención de quien instale el sistema TV cable, con respecto al Artículo 820-40 de la NEC, que entrega directivas de guía para realizar una conexión adecuada a tierra y, en particular, especifica que el cable de puesta a tierra debe ser conectado al sistema de conexión a tierra del edificio, lo más cerca del punto de entrada del cable como sea posible.
- 25) El cable se utiliza como dispositivo de desconexión y debe permanecer siempre disponible.

## CONDENSACIÓN

Se condensará humedad en el interior del aparato si se lo trae de un lugar fresco a una habitación caliente o si la temperatura en la habitación sube repentinamente. En este caso, se verán afectadas las prestaciones del aparato. Para evitarlo, deje el aparato a la nueva temperatura durante aproximadamente una hora antes de conectarlo, o haga que la temperatura en la habitación suba gradualmente. También puede condensarse humedad durante el verano si el aparato está expuesto a una corriente de aire del acondicionador de aire. En estos casos, cambie el lugar donde está instalada la unidad.

## CÓMO MANEJAR EL LA PANTALLA DE LCD

- No presione ni sacuda con fuerza el la pantalla de LCD. El cristal del la pantalla de LCD puede romperse y provocar lesiones.
- Si se rompe el la pantalla de LCD, asegúrese absolutamente de no tocar el líquido del panel. Éste podría provocarle una inflamación cutánea.  
Si el líquido le entra en la boca, haga gárgaras inmediatamente y consulte a su médico. Asimismo, si el líquido entra en contacto con los ojos o la piel, consulte a su medico tras enjuagar la zona con agua limpia durante al menos 15 minutos o más.

**Posibles efectos adversos en la pantalla de LCD:** Si una imagen se queda fija en la pantalla de LCD (sin moverse) durante largos periodos, la imagen puede quedar grabada de forma permanente en la pantalla de LCD. Este tipo de daños NO ESTÁ CUBIERTO POR LA GARANTÍA. No deje la pantalla de LCD encendida durante periodos prolongados con los siguientes formatos o imágenes:

- Imágenes fijas, como cotizaciones de bolsa, fondos de videojuegos, logotipos de cadenas de TV y sitios Web.
- Formatos especiales que no utilizan la pantalla completa. Por ejemplo, los medios de estilo buzón (16:9) en una pantalla normal (4:3) (barras grises en la parte superior e inferior de pantalla); o los medios de estilo normal (4:3) visualizados en una pantalla panorámica (16:9) (barras grises a izquierdo y derecho).

**Los síntomas siguientes no indican mal funcionamiento sino una limitación técnica. Por tanto, no aceptaremos ninguna responsabilidad por estos síntomas.**

- Las pantalla de LCD están fabricadas con una tecnología de gran precisión; sin embargo, a veces hay partes de la pantalla en la que faltan elementos de la imagen o tienen puntos luminosos.
- No instale la pantalla de LCD cerca de un equipo electrónico que sea susceptible a las ondas electromagnéticas. Algunos equipos situados muy próximos al equipo pueden causar interferencias.
- Efecto en los dispositivos de infrarrojos: pueden producirse interferencias al usar dispositivos de infrarrojos, como auriculares inalámbricos.

## Fuente de Energía

Este televisor está diseñado para funcionar con 120 voltios, 60 Hz, corriente alterna. Inserte el cable de alimentación a una toma de corriente 120V 60 Hz.

Para evitar descargas eléctricas, no utilice el enchufe del televisor (AC) con un cable de extensión, receptáculo u otro tomacorriente a menos que los contactos puedan insertarse completamente para evitar la exposición de los contactos.

Nunca conecte el televisor a 50 Hz, corriente continua, o cualquier otro tipo de voltaje no especificado.

## Advertencia

Para reducir el riesgo de fuego o descarga eléctrica, no exponga el aparato a lluvia o humedad.

## Precaución

Nunca quite la tapa trasera del televisor de ya que esto puede exponerlo a voltajes muy altos y a otros peligros. Si el televisor no funciona en forma apropiada, desenchufe el televisor y llame a su distribuidor o centro de servicio autorizado.

Ajuste solamente los controles que se incluyen en esta guía, los cambios inapropiados o modificaciones que no estén expresamente aprobadas por Hitachi podrían anular la garantía.

## Declaración de Conformidad

Este dispositivo cumple con el Apartado 15 de las normas de la FCC. El funcionamiento está sujeto a las dos condiciones siguientes:

(1) Este dispositivo no deberá causar interferencias perjudiciales y (2) Este dispositivo deberá aceptar cualquier interferencia que reciba, incluyendo la interferencia que pueda causar un funcionamiento no deseado.

Para preguntas sobre esta declaración, favor de contactar a:

Hitachi America, Ltd.  
2420 Fenton St. Suite 200  
Chula Vista, CA 91914-3556  
Tel: 800.HITACHI (800.448.2244)  
ATTN: Customer Relations



# AVISO DE SEGURIDAD PARA NIÑOS

## SEGURIDAD INFANTIL:

Si Hace La Diferencia Cómo y Dónde Utilices  
Tu Pantalla De Panel Delgado.

Felicitaciones por su compra!  
A medida que usted disfruta de su producto nuevo, por favor tenga en mente estos consejos de seguridad:



### HITACHI SE PREOCUPA!

- La industria de la electrónica de consumidor está comprometida para hacer la experiencia de entretenimiento de cine en casa agradable y segura.
- Tenga en cuenta que la Academia Americana de Pediatría no aconseja la visualización de TV para niños menores de dos años.
- La experiencia de entretenimiento de cine en casa es una tendencia que va en aumento y las pantallas de panel delgado grandes son hoy en día compras populares. Sin embargo, las pantallas de panel delgado no siempre se apoyan en los soportes apropiados ni están instaladas siempre según las recomendaciones del fabricante.
- Las pantallas de panel delgado que se sitúan inadecuadamente en aparadores, libreros, estantes, escritorios, bocinas, cofres o carritos pueden caer encima y causar lesión.

### CONSIDERACIONES DE SEGURIDAD

- Un mismo tamaño no es para todos los productos. Siga las recomendaciones del fabricante para la instalación y uso seguros de su pantalla de panel delgado.
- Cuidadosamente lea y comprenda todas las instrucciones de esta guía de operación para el uso apropiado de este producto.
- No permita que los niños trepen encima o jueguen con los muebles y televisores.
- No coloque las pantallas de panel delgado en muebles que pueden ser usados como escalones, tales como un cofre de cajones.
- Recuerde que los niños pueden emocionarse fácilmente mientras ven un programa de televisión, especialmente en una pantalla de panel delgado "extra grande". Se debe tener cuidado al colocar o instalar la pantalla donde no pueda ser empujada, jalada o derrumbada.
- Se debe tener cuidado de instalar todos los cables y cordones conectados a la pantalla de panel delgado de manera que no puedan ser jalados o agarrados por niños curiosos.



### MONTAJE SOBRE PARED: SI USTED DECIDE MONTAR SU PANTALLA DE PANEL DELGADOSOBRE LA PARED, SIEMPRE:

- Utilice un soporte que halla sido recomendado por el fabricante de la pantalla y/o enlistado por un laboratorio independiente (tal como UL, CSA, ETL).
- Siga las instrucciones dadas por los fabricantes de la pantalla y del soporte para pared.
- Si tiene alguna duda acerca de su habilidad para instalar de manera segura su pantalla de panel delgado, pregunte a su vendedor sobre la instalación profesional.
- Asegúrese que la pared donde está montando la pantalla es apropiada.
- Algunos soportes para pared no están diseñados para ser montados a paredes con taquetes de metal o de bloque hueco.
- Si usted no está seguro, contacte a un instalador profesional.
- Se requiere un mínimo de dos personas para la instalación. Las pantallas de panel delgado pueden ser pesadas.

 **CEA**  
Consumer Electronics Association  
[www.CE.org/safety](http://www.CE.org/safety)

# PRECAUCIONES DE SEGURIDAD

La unidad emite calor cuando está en operación. No coloque cobertores ni frazadas sobre la unidad; ello puede causar sobrecalentamiento. No obstruya los orificios de ventilación, ni instale cerca de radiadores. No la exponga a la luz solar directa. Cuando la coloque sobre una estantería, deje 4 pulgadas (10 cm) de espacio libre alrededor de toda la unidad.

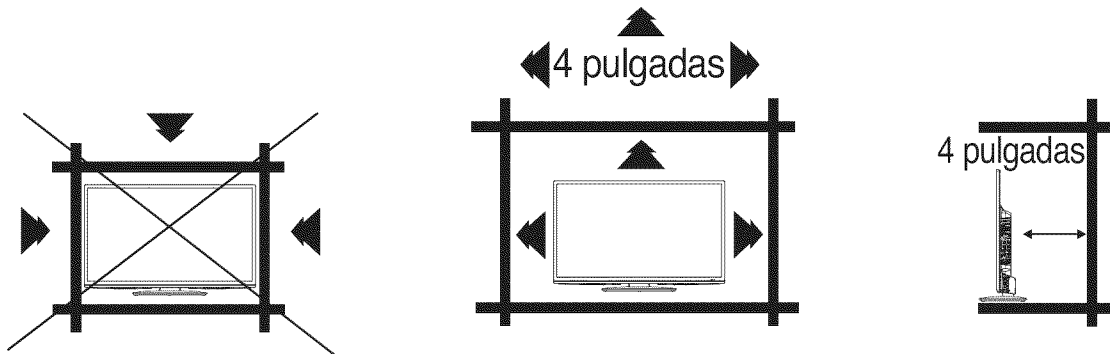

## Notas al montar el televisor en la pared

Si la unidad se va a montar en la pared, póngase en contacto con el establecimiento donde adquirió el televisor para asesoramiento, e instalar el equipo profesionalmente. Instalación incompleta o incorrecta puede causar lesiones a usted, y / o daños al televisor. Los tornillos con tipo de rosca ISO M6 deben utilizarse. La longitud de inserción debe estar dentro de 8 - 16mm para LE40S508, y dentro de 17 - 26mm para LE49S508.

Si la longitud de inserción es inferior a 8mm para LE40S508 y 17mm para LE49S508, el peso no puede ser mantenido.

Si la longitud de inserción es más de 16mm para LE40S508 y 26mm para LE49S508, se crea un espacio entre el soporte de montaje y la televisión.

(Longitud de inserción) = (longitud del tornillo) - (Grosor de las rondanas) - (Grosor del soporte de montaje)

## Asegurar a una pared

- 1 Utilizando alambre metálico sujete la unidad al tornillo de sujeción en la parte posterior del TV como se muestra abajo.
- 2 Mantenga el TV a 4 pulgadas de distancia de la pared, excepto cuando sea montado usando el soporte de montaje de pared y asegure a la pared como se muestra abajo:

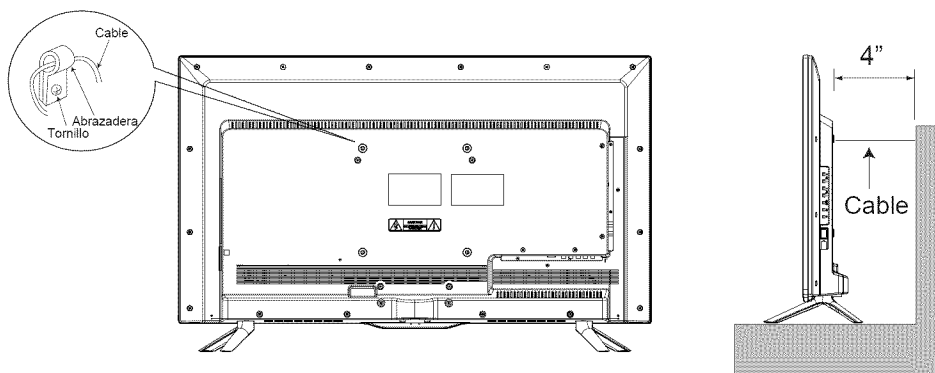

## INFORMACIÓN PARA EL MUEBLE DEL TELEVISOR

Si la unidad es colocada en un mueble más pequeño que la longitud del Televisor, puede dar como resultado una posición inestable y la unidad puede caer, provocando un riesgo de heridas personales o posiblemente fatales. También, esto puede dañar seriamente la unidad. A propósito, Hitachi no acepta responsabilidad o demandas causadas por heridas o daño de propiedad, causados por una instalación inadecuada.

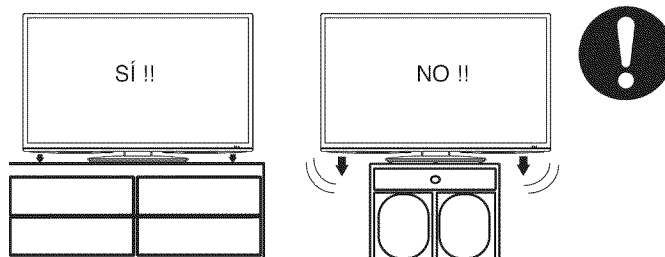

# Cómo instalar el soporte

## NOTA:

- Asegúrese de que el cable de CA no esté conectado tomacorriente de CA.
- Antes de comenzar este proceso, asegúrese de que la televisión este colocada en un lugar limpio, seguro y acolchonado para evitar cualquier daño a la unidad.
- No toque o presione la pantalla de la LCD, ya que el cristal podría romperse con la presión.

1 Coloque con cuidado la pantalla del televisor boca abajo sobre una superficie limpia y acolchada.

2 Inserte y asegure el soporte (R and L) con 1 tornillo (suministrados) (M8x16mm) cada lado como se muestra en la Figura 1.



Figura 1

- Asegúrese de seguir las instrucciones. La instalación incorrecta del soporte no sujetará la unidad correctamente, lo que podría dar como resultado daños o lesiones.

# Cómo quitar el soporte

Cuando transporte este producto, retire la base y empaque contra la parte trasera de la unidad en la caja. Para quitar la base, realice los pasos de arriba en orden inverso.

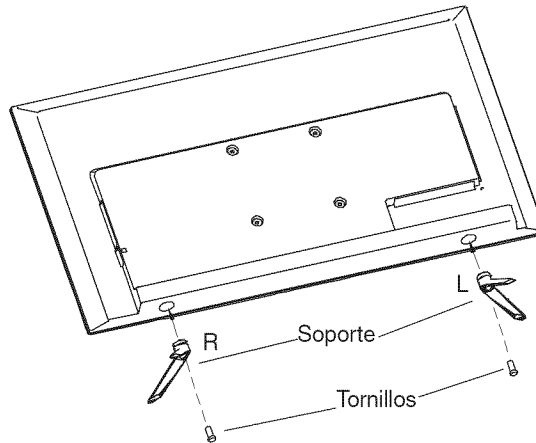
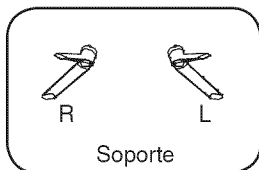
Cuando monte el televisor a una pared, retire los soportes (R y L). Para desconectar la soporte quite los tornillos de la parte bajo.

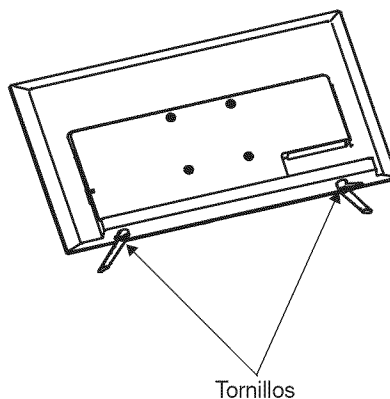

## NOTA:

- Antes del montaje en pared compruebe detenidamente la ubicación de los orificios de montaje del televisor.

# Indice

## Antes de utilizar su aparato

INSTRUCCIONES DE SEGURIDAD IMPORTANTES .....	3
AVISO DE SEGURIDAD PARA NIÑOS .....	5
PRECAUCIONES DE SEGURIDAD .....	6
Cómo instalar el soporte .....	7
Cómo quitar el soporte .....	7
Indice .....	8
Características .....	9
Ubicación de los controles .....	10
Control remoto .....	11
Conexiones de la antena .....	12
Conexiones de TV por cable .....	12

## Operación del TV

Configuración inicial .....	13
Operación del TV .....	13
Guía rápida para el manejo de menú .....	14
Otras funciones prácticas .....	15
Canal configuración .....	18
Ajuste del Parental Control .....	19
Subtítulos .....	21
Opciones de Subtítulos .....	21
Cambio de aspecto .....	22
Reproducción de medios .....	22

## Información adicional

Conexiones a otros equipos .....	23
Disturbios de recepción .....	27
Solución de problemas .....	28
Especificaciones .....	29
GARANTIA LIMITADA .....	30

# Características

---

## HDTV

Diseño único ahorra-espacio un TV clase de 40"/49".

## La Imagen

- LED de Larga Duración Retroiluminación
- 1080p Perfeccionado
- Súper Clara Pantalla Anti-Reflejos

## Comodidad

- Entrada de PC (RGB)
- Entrada USB (JPEG Visor de Fotos, Actualizaciones de Software)
- MHL™
- Función Domir (10-240 min)

## Prestaciones de Audio

- Dolby® Digital/MTS Stereo/SAP

Esta TV desplegará subtítulo de televisión, (  o  ), de acuerdo con el reglas de la FCC.

- \* HDMI, el logotipo HDMI y High-Definition Multimedia Interface son marcas de fábrica o marcas registradas de HDMI Licensing, LLC en los Estados Unidos y en otros países.
- \* Fabricado con la autorización de Dolby Laboratories. Dolby y el símbolo de doble D son marcas comerciales de Dolby Laboratories.
- \* VGA y XGA son marcas comerciales de la International Business Machines Corporation.
- \* MHL, Enlace de alta definición móvil y el Logo MHL son marcas registradas de la MHL, LLC.

# Ubicación de los controles

## Parte delantera

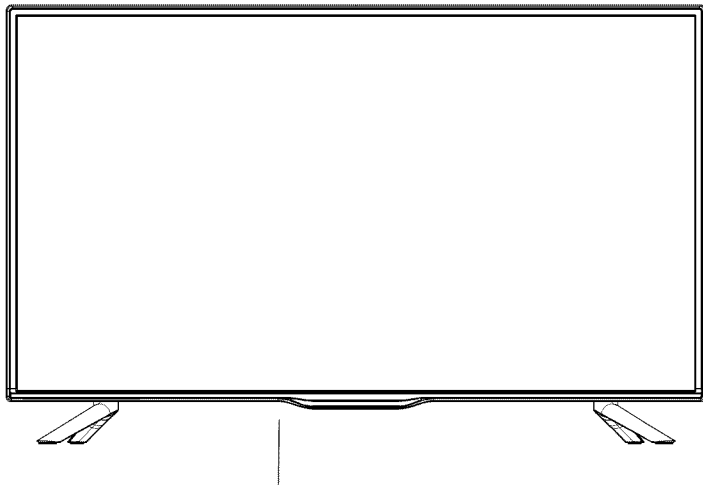

Sensor de control remoto  
Indicador Power  
Rojo: Standby  
No Indicación: Encendido

## Botones de Control



Botones CH (CHANNEL)  $\wedge/\vee$   
Botones VOL (VOLUME) + / -  
Botón MENU  
Botón INPUT  
Botón POWER

Botones **CH (CHANNEL)**  $\wedge/\vee$  ( $\blacktriangle/\blacktriangledown$ ), botones **VOL (VOLUME)** + / - ( $\blacktriangleright/\blacktriangleleft$ ), y botón **INPUT (SELECT)** pueden emplearse para seleccionar la configuración deseada en el menú.

## Parte trasera

## Lado izquierdo

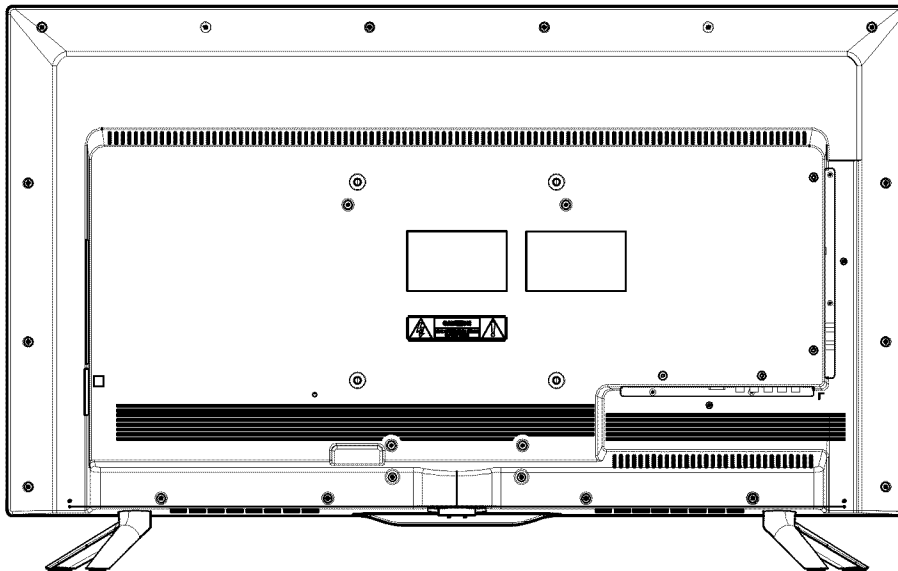

USB INPUT  
HDMI1 / MHL IN  
HDMI2 (ARC) IN  
HDMI3 IN

## Lado Inferior



# Control remoto

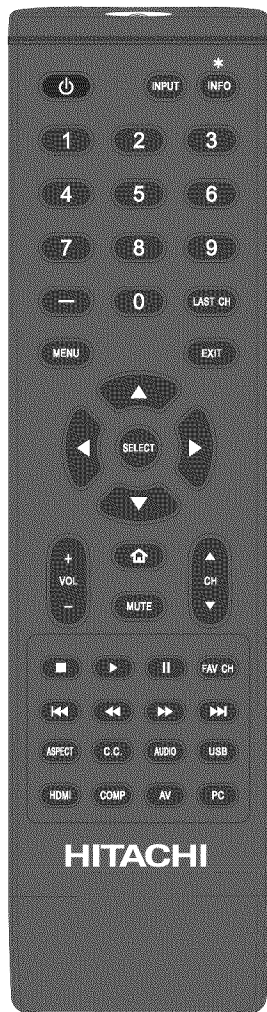

**Botón POWER** - Pulse para encender o apagar el TV .

**Botón INPUT** - Presione para cambiar la entrada externa.

**Botón INFO/\*** - Al pulsar este botón la pantalla muestra la información actual.

**Botones de selección directa de canal (0-9)** - Permite acceso directo a cualquier canal del TV .

**Botón -** - Este botón es el botón “-” que se utiliza cuando se seleccionan canales digitales.

**Botón LAST CH** - Al pulsar este botón puede ir al canal seleccionado anteriormente. Pulse nuevamente para volver al canal que estaba viendo.

**Botón MENU** - Presione este botón para indicar el menú de función en la pantalla.

**Botón EXIT** - Pulse para salir del menú en pantalla.

**Botones CURSOR ▲/▼/◀/▶** - Permiten navegar y seleccionar las funciones de menú del TV.

**Botón SELECT** - Pulse para entre o seleccionar funciones el menú en pantalla.

**Botones VOL (VOLUME) + / -** - Presione el botón + para aumentar, o el botón - para disminuir el volumen.

**Botón HOME (MHL)** - Presione este botón para cambiar a HDMI1 como entrada fuente, o retorne al menú HOME (Hogar) del dispositivo MHL.resione para acceder a la lista de canales favoritos.

**Botón de silenciamiento (MUTE)** - Para cortar el sonido, presione este botón una vez. La TV será silenciada y la indicación aparecerá en la pantalla. Para desactivar la función de silenciamiento, vuelva a presionar el botón de silenciamiento (MUTE) o presione el botón de aumento de volumen (VOL (VOLUME) +).

**Botones CH (CHANNEL) ▲/▼** - Presione para cambiar los canale en el TV.

**Botones de control de soportes (Stop, Play, Pause, Previous, Rewind, Fast Forward, Next)** - Estos botones sirven para controlar dispositivos con Consumer Electronics Control (CEC) a través de la conexión HDMI, como reproductores de DVD o Blu-Ray. Estos botones se utilizan para el control de visor de JPEG.

**Botón FAV CH** - Presione para acceder a la lista de canales favoritos.

**Botón ASPECT** - Presione para cambiar el tamaño de la imagen.

**Botón C.C.** - Se utiliza para seleccionar la opción Subtitulado oculto en “CC Off”, “CC on Mute” o “CC On”.

**Botón AUDIO** - Pulse para cambiar el idioma de audio.

**Botón USB** - Presione para acceder directamente a la entrada de USB.

**Botón HDMI** - Presione para acceder directamente a las entradas HDMI.

**Botón COMP** - Presione para acceder directamente a la entrada de Componente.

**Botón AV** - Presione para acceder directamente a la entrada AV.

**Botón PC - PC Button** - Presione para acceder directamente a la entrada de PC.

## CÓMO INSTALAR LAS PILAS

1. Abra la tapa del compartimiento de las pilas. 2. Instale dos pilas “AAA” (suministrado). 3. Recoloque la tapa del compartimiento.

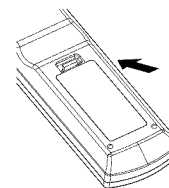
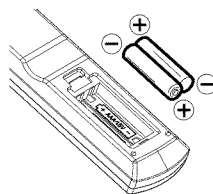
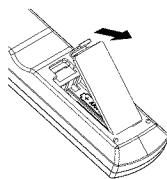

## PRECAUCIONES PARA LAS PILAS

Se deben tomar las siguientes precauciones cuando se usan las pilas para el control remoto:

- Las pilas duran aproximadamente un año, dependiendo de cuánto se utilice el control remoto. Reemplace las baterías cuando la operación de control remoto sea errático.
- Utilice solo el tipo y tamaño de pila especificado.
- Asegúrese de colocar correctamente la polaridad como está señalado en el compartimiento para pilas. Las pilas invertidas pueden causar daño al control.
- No mezcle distintos tipos de pilas (p.ej. alcalinas y carbono-cinc o recargables) o pilas viejas con pilas nuevas.
- Si Ud. no utiliza el control por un largo período de tiempo, saque las pilas para prevenir daños por posible fuga de electrolito.
- No trate de recargar las pilas que no son recargables; pueden sobrecalentarse y reventar. (Siga las instrucciones del fabricante de pilas.)
- Tenga cuidado al introducir las pilas para evitar cualquier daño en las mismas. Si el muelle del control remoto continúa en contacto con un extremo de una pila dañada, puede producirse un cortocircuito. Nunca utilice pilas dañadas ya que pueden calentarse y ser muy peligrosas.
- No exponga las pilas (batería o pilas instaladas) a un calor excesivo como el del sol, fuego o similares.

# Conexiones de la antena

Si usted está utilizando una antena para interiores o exteriores, siga las instrucciones de abajo que correspondan a su sistema de antena. Si está utilizando el servicio de TV por cable (CABLE), vea la "Conexiones de por TV cable".

## Antena combinada de VHF/UHF (Cable único de 75 ohmios)

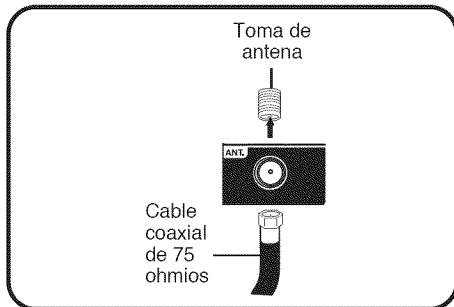

Conecte el cable de 75 ohmios de la antena combinada de VHF/UHF en el toma de la antena.

# Conexiones de TV por cable

Este aparato posee amplios límites de sintonización y puede ser sintonizado a la mayoría de los canales TV por cable sin utilizar una caja convertidora de TV por cable. Algunas de las compañías de TV por cable ofrecen "canales pagados premium" en los cuales la señal ha sido codificada. La decodificación de estas señales para la recepción normal requiere el uso de un mecanismo decodificador que lo suministra generalmente la compañía de cable.

## Para los suscriptores de servicio básico de televisión por cable

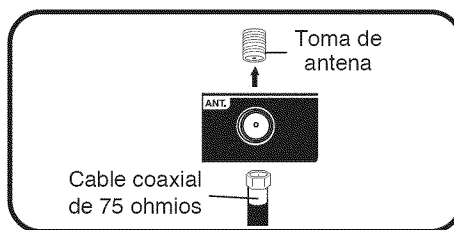

Para el servicio básico TV por cable y cuando no es necesario un convertidor/caja decodificadora, conecte el cable coaxial de 75 ohmios al toma de la antena en la parte trasera del aparato.

## Para los suscriptores de servicio básico de televisión por cable

Si usted es un suscriptor a un servicio de TV por cable que requiere el uso de un convertidor/caja decodificadora, conecte el cable coaxial entrante de 75 ohmios al convertidor/caja decodificadora. Utilizando otro cable coaxial de 75 ohmios conecte el toma de salida del convertidor/caja decodificadora al toma de la antena del aparato.

Vea las conexiones mostradas abajo. Sintonice el aparato al canal de salida del convertidor/caja decodificadora (generalmente canal 3 ó 4), y utilice el convertidor/caja decodificadora para seleccionar los canales.

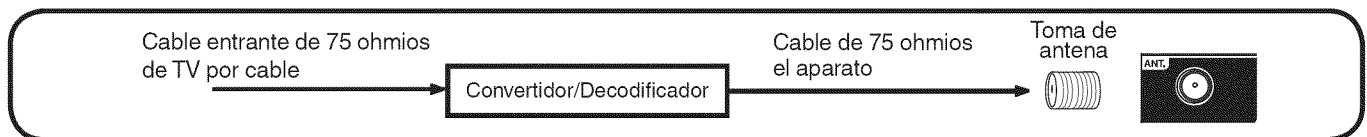

## Para suscriptores a servicios de televisión por cable no codificados con canales premium codificados

Si está suscrito a un servicio de televisión por cable en el cual los canales básicos no están codificados y los canales premium requieren el uso de un convertidor/caja decodificadora, puede desear utilizar un divisor de señales y una caja de conmutación A/B (disponible en las compañías TV por cable o en las tiendas de artículos electrónicos). Vea las conexiones mostradas abajo. Con el conmutador en la posición "B", usted puede sintonizar directamente cualquiera de los canales no codificados en su aparato. Con el conmutador en la posición "A", sintonice su aparato a la salida del convertidor/caja decodificadora (generalmente canal 3 ó 4), y utilice el convertidor/caja decodificadora para sintonizar los canales codificados.

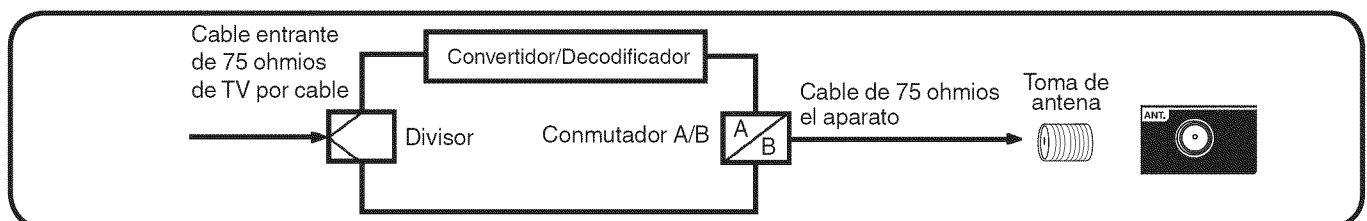



# Configuración inicial

El menú de Setup Wizard aparece la primera vez que enciende la TV, y le ayuda a seleccionar el especificar la opción Air/Cable, y programar sus canales de forma automática.

**IMPORTANTE:** ¡Cerciórese de que la antena o sistema de cable de TV este conectado!

- 1 Para encender el aparato, presione **POWER**. (Puede llevar aprox. 10 segundos para que aparezca una imagen en la pantalla.) La función de Initial Setup comienza.



- 2 Presione **▲** o **▼** para seleccionar "TV Mode" para seleccionar "Home" o "Retail". Este producto cumple con ENERGY STAR en modo predeterminado de ajuste para Home.  
**NOTA:** "Retail" está diseñado para la exhibición en las tiendas y se restablece la configuración de vídeo en cada tiempo la TV se encienda.
- 3 Presione **▶** para ir al siguiente paso.
- 4 Presione **▲** o **▼** para seleccionar el lenguaje que desee, y a continuación, presione **▶** para ir al siguiente paso.
- 5 Presione **▲** o **▼** para seleccionar su zona horaria, y a continuación, presione **▶**.
  - En el extraño caso de que su domicilio esté situado dentro del rango de emisión de dos emisoras de dos zonas horarias diferentes, el televisor podría reconocer la emisora incorrecta del reloj automático establecido.
- 6 Presione **▲** o **▼** para seleccionar su tiempo formato, y a continuación, presione **▶**.
- 7 Presione **▲** o **▼** para seleccionar "Air" o "Cable", presione **▶**.
- 8 Comenzará la búsqueda automática. Una vez completado el proceso de sintonización, los canales de TV aparecerán en la pantalla.
  - Dependiendo del estado de la recepción, se puede tardar hasta 30 minutos en completar la memorización de los canales digitales por cable. Por favor, deje que el proceso se complete sin interrupciones.

## NOTA:

- Si usted presiona **EXIT** en el proceso de "Auto Channel Scan", la Auto Channel Scan se detiene y cambia a la pantalla normal.
- Cuando usted hace una selección del menú, los cambios se producen de inmediato. Usted no tiene que presionar **EXIT** para ver los cambios.

# Operación del TV

- 1 Para encender el aparato, presione **POWER**. (10 segundos para que aparezca una imagen en la pantalla.)
- 2 Ajuste el nivel de volumen presionando **VOL (VOLUME) +** o **-**. El nivel de volumen será indicado en la pantalla por medio de barras. A medida que el volumen aumenta, se incrementan el número de barras. Si se reduce el volumen, el número de barras también disminuye.
- 3 Ajuste el Source a la posición apropiada (Vea "Selección de Air/Cable" en la página 18).
- 4 Presione el **Botones de selección directa de canal (0-9, -)** para seleccionar el canal. (Si presiona solamente el número de canal, la selección de canal se demorará unos segundos.)

## PARA SELECCIONAR CANALES ANALÓGICOS

- 1-9: Presione **1-9** según requerido. Ejemplo, para seleccionar canal 2, presione **2**, luego presione **SELECT**.
- 10-99: Presione 2 dígitos en el orden que corresponda. Ejemplo, para seleccionar canal 12, presione **1, 2**, luego presione **SELECT**.
- 100-135: Presione 3 dígitos en el orden que corresponda. Ejemplo, para seleccionar canal 120, presione **1, 2, 0**, luego presione **SELECT**.

## PARA SELECCIONAR CANALES DIGITALES

- Presione los primeros 1-3 dígitos, luego presione botón **-**, seguido por los restantes números.
- Por ejemplo, para seleccionar el canal 15-1, presione **1, 5, -**, **1**, luego presione **SELECT**.
- Cuando se selecciona un canal únicamente de audio, en la pantalla se visualizará "Audio Only".
  - Si selecciona una señal digital débil, se desplegará "Weak or No Signal" en la pantalla.
  - El mismo programa puede estar disponible en un canal analógico o en un canal digital. Elija el formato que desee ver.

## CANALES DE VHF/UHF/CABLE

Aire	Cable
VHF 2-13	VHF 2-13
UHF 14-69	STD/HRC/IRC 14-36 (A) (W) 37-59 (AA) (WW) 60-85 (AAA) (ZZZ) 86-94 (86) (94) 95-99 (A-5) (A-1) 100-135 (100) (135) 01 (4A)

## NOTA:

- Si se ha seleccionado un canal sin emisión, el sonido se silenciará automáticamente.
- Puede llevarle unos segundos que la imagen de un canal digital aparezca en la pantalla luego de ser seleccionado.

## Seleccionando la fuente de entrada de vídeo

Para ver la señal de otro dispositivo conectado a su TV, tal como un reproductor de VCR, presione **INPUT**, después presione **▲** o **▼**, luego presione **SELECT**.

## CH ^/v

Presione y libere **CH ^/v**. La unidad se detendrá automáticamente en el siguiente canal almacenado en la memoria. Antes de seleccionar canales, éstos deberán ser almacenados en la memoria del televisor. Vea "Canal configuración" en la página 18.

## INFO/\*

Presione **INFO** para ver en pantalla la información actual.

Si el televisor recibe una señal digital, presione este botón para consultar la información digital.



- Número de canal
- Etiqueta del canal (si está memorizada)
- Clasificación del Parental Control
- Guía de programa
- Resolución
- Estado de la señal de DTV
- Nombre de la emisión
- Tipo de señal
- Fecha y hora actual
- Idioma del audio

Presione **INFO** de nuevo para volver a la imagen del televisor.

## Canal Anterior (LAST CH)

Este botón le permite retroceder hasta el último canal sintonizado al presionar el botón **LAST CH**. Presione **LAST CH** otra vez para regresar al último canal que estaba mirando.

## Silenciamiento (MUTE)

Presione **MUTE** botón para silenciar el sonido. El sonido del aparato será silenciado y en la pantalla aparecerá la indicación "M". El sonido puede ser devuelto a su nivel original presionando otra vez este botón o uno de los botones **VOL (VOLUME) +**.

# Guía rápida para el manejo de menú

## Ejemplo: Seleccionar Menu Language.

- 1 Presione **INPUT** para seleccionar modo TV.
- 2 Presione **MENU**. Aparece la pantalla del menú.



- 3 Presione **◀** o **▶** para seleccionar "Setup", luego presione **SELECT**.
- 4 Presione **▲** o **▼** para seleccionar "Menu Language", luego presione **SELECT**.
- 5 Presione **▲** o **▼** para seleccionar el idioma deseado.
- 6 Pulse **EXIT** para volver a la pantalla normal.

## NOTA:

- En las páginas siguientes, puede accederse al menú como se describe arriba, presionando el botón de **MENÚ**.
- Si no se presionan teclas por más de approx. 30 (Según su ajuste.) segundos, el menú desaparece automáticamente.
- Durante el modo TV o el modo de entrada externa (excepto el modo de entrada de PC), si no hay recepción de señal, el televisor cambiará al modo de espera cuando transcurran aproximadamente 15 minutos (en el modo de entrada de PC: 1 minuto).

## Otras funciones prácticas

Puede cambiar la configuración predeterminada presionando el botón **MENU** en control remoto, después seleccione uno de los iconos en la parte izquierdo del menú - siga las instrucciones en la pantalla para configurar sus preferencias.

Icono	Elementos seleccionados	Consejo de configuración
Channels		Ver página 18. (solo para el modo de TV.)
Video		
	Picture Mode	
	Standard	Calidad de imagen normal.
	Dynamic	Imagen brillante y dinámica.
	Movie	Ajuste de imagen de suavizado de bordes.
	Game	Optimiza la velocidad al usar juegos de video.
	ECO	La reducción del brillo permite reducir el consumo energético. Este modo de imagen está calificado para ENERGY STAR.
	Custom	Sus preferencias personales.
	Contrast	Puede ajustar la calidad de imagen para adaptarla a sus preferencias.
	Brightness	
	Sharpness	
	Tint (except PC input mode)	
	Color	
	Color Temperature	Cool (Azulada) / Standard (Neutral) / Warm (Rojiza) / Custom (Red/Green/Blue)
	Aspect Ratio	Ver página 22.
	Noise Reduction	Ajuste el nivel de reducción de ruido incluido en la señal de video.
	Off / Low / Mid / High	
	DBC	Use esta función para cambiar el nivel de negro automáticamente según el brillo de una imagen. El nivel de negro aumentará en una escena con alta oscuridad.
	On/ Off	
	Backlight	Adjust the backlight.
	PC Settings	
	H. Position	Para ajustar la posición horizontal da la imagen.
	V. Position	Para ajustar la posición vertical da la imagen.
	Clock	Elimina las líneas horizontales de interferência (Clock).
	Phase	Elimina las líneas verticales de interferência (Fase).
	Auto Adjust	Para ajustar la configuración PC automáticamente.

### NOTA:

- Puede que el aparato no cumpla los estándares de Energy Star después de realizar un Video setting (e.g., DBC, Picture Mode) y seajuste el Audio setting (e.g., volume, Equalizer Settings).

## Otras funciones prácticas

Icono	Elementos seleccionados	Consejo de configuración
Audio	Sound Mode	
	Standard / News / Movie / Sports	Puede elegir un modo de ecualizador básico. En función de este ajuste, el siguiente ajuste de detalle se establece en el valor predeterminado de cada modo.
	Custom	El ajuste de este elemento establece el nivel de audio de su frecuencia en relación con cada ajuste.
	120 Hz / 500 Hz / 1.5KHz/5KHz/10KHz	
	Balance	Ajuste el volumen del canal de sonido izquierdo y derecho.
	Perfect Volume	El volumen se ajusta automáticamente a un nivel más bajo en escenas con un volumen alto y a un nivel más alto en escenas con un volumen más bajo.
	On / Off	
	Surround	La presencia y sonido dinámicos creados ofrece una experiencia de escucha excelente.
	On / Off	
	Digital Output	Seleccione el formato de su salida de audio digital si ha conectado un amplificador o receptor a la toma de audio digital desu televisor.
Lip Sync	Sincroniza el audio con la señal de vídeo de las fuentes digitales y analógicas.	
Speaker Delay		
Digital Out Delay		
Internal Speakers	Esta función es de suma utilidad al utilizar bocinas externas. Seleccione On (Encendido) si sólo utiliza las bocinas internas. Seleccione Off (Apagado) si prefiere utilizar las bocinas de un sistema estéreo independiente. Cuando los altavoces internos se establecen en ON, la salida de audio analógica es fijo. Cuando los altavoces internos se establecen en Off, la salida de audio analógico es variable.	
On / Off		
Locks		Ver página 19.

# Otras funciones prácticas

Icono	Elementos seleccionados	Consejo de configuración
Setup		
	Menu Language	
	English / Français / Español	Puede elegir entre tres idiomas diferentes (Inglés (English), Français (Francés) y Español) para los mensajes en pantalla. Seleccione primero el idioma que desee y, a continuación, continúe con el resto de opciones de menú.
	Preferred Audio Language	
	English / French / Spanish	Si se incluyen dos o más idiomas de audio en una señal digital, podrá seleccionar uno de los idiomas de audio. (Esta función está disponible únicamente con emisiones digitales.)
	Closed Captions	Ver página 21.
	Reset	
	No / Yes	De esta forma se restauran los valores de configuración de Video, Audio (a excepción de "Audio Language"), Time (solo Sleep Timer, Time Format y Auto Sleep) y Setup (a excepción de "Menu Language") a los valores de configuración predeterminados de fábrica.
	Setup Wizard	Ver página 13.
	Demo Mode	
	On / Off	Permite activar o desactivar el modo de demostración. Aparecerá una introducción a las funciones de la TV en la parte superior de la pantalla.
	Health Remind	
	On / Off	Cambiar el Health Remind On o Off. Mientras Health Remind está activada, un mensaje le recordará que debe tener un descanso a intervalos de dos horas.
	HDMI - CEC	
	CEC Enable	Seleccione "On" para activar las funciones CEC.
	Device Auto Off	Cuando el usuario apague la TV, todos los dispositivos compatibles con CEC activos de la entrada HDMI ingresarán en el modo de espera.
	TV Auto On	Al presionar el botón de reproducción en el dispositivo compatible con CEC, se le ordenará al dispositivo que inicie la reproducción y encienda la TV. La entrada HDMI a la que está conectada el dispositivo se convertirá en la fuente de entrada activa de la TV.
	ARC	Para habilitar el audio a través de un receptor AV con HDMI (ARC).
	Device Lists	Muestra los dispositivos que están conectados a la TV.
	Connect	Para realizar una conexión a un dispositivo que se muestra en la lista de dispositivos.
	Root Menu	Para acceder al menú del dispositivo.
	SW Version	
Time		
	Clock	
	Auto Clock	
	On / Off	La función Auto Clock ajustará automáticamente el reloj integrado (año, mes, día y hora) cuando el televisor se conecte a una antena o sistema de televisión por cable y se apague. Cuando el televisor busca una emisora que pueda recibirse en su zona y reciba una señal de emisión para la función de reloj automático, el reloj automático necesita varios minutos para ajustarse.
	Year	Utilice ▲/▼/◀/▶ para ajustar el reloj. • Disponible únicamente con el ajuste "Auto Clock" en "Off".
	Month	
	Date	
	Hour	
	Minute	
	Daylight Savings	
	On / Off / Auto	Si desea activar el horario de verano, seleccione "On".
	Sleep Timer	
	Off / 10 / 20 / 30 / 60 / 90 / 120 / 180 / 240 min	La función de desconexión automática activa el modo de espera en el televisor cuando transcurre un periodo de tiempo definido. Para cancelar la desconexión automática, ajústela en "Off".
	Auto TV off	
	Off / 1 / 2 / 3 / 4 Hours	El televisor cambiará automáticamente al modo de espera cuando no exista funcionamiento en el control remoto o de las teclas del panel de control en la cantidad de tiempo establecido.
	Time Zone	
		Seleccione su zona horaria para la función de reloj automático. Puede seleccionar las siguientes opciones: Newfoundland, Atlantic, Eastern, Central, Mountain, Pacific, Alaska, Hawaii y Samoa.
	Time Format	
	12-hour / 24-hour	Seleccione el formato de hora.

# Canal configuración

Este aparato está equipado con una función de memorización de canales que permite avanzar ó retroceder al siguiente canal almacenado en la memoria, pasando por alto los canales no deseados. Antes de seleccionar canales, éstos deberán ser programados en la memoria del aparato. Para usar el aparato con una antena, ajuste la opción de aparato al modo Air. Al salir la unidad de fábrica, la opción de menú de tipo de señal se ajusta al modo de Cable.

## Selección de Air/Cable

- 1 Seleccionar "Channels" ⇒ "Source".
- 2 Presione ◀, ▶, o **SELECT** para seleccionar "Air" o "Cable".

Air - Canales de VHF/UHF  
Cable - Canales de CABLE TV

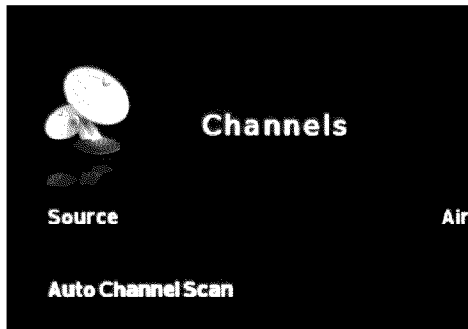

### NOTA:

- Puede llevarle unos segundos que la imagen de un canal digital aparezca en la pantalla luego de ser seleccionado.

## Programar Canales

- 1 Seleccionar "Channels" ⇒ "Auto Channel Scan", luego presione **SELECT**.

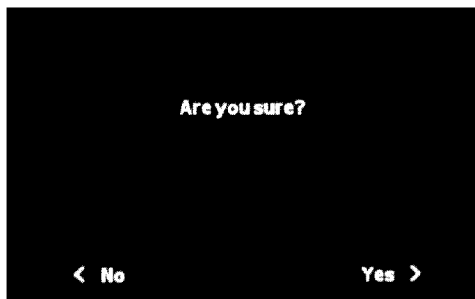

- 2 En la ventana de confirmación, presione ▶ para seleccionar "Yes". El televisor comenzará a memorizar todos los canales disponibles en su área.
  - Puede llevar de 15 a 30 minutos completar canals scan.
  - Dependiendo de la condición de recepción, la barra desplegada puede no avanzar durante varios minutos, sea paciente.
  - Si presiona **EXIT** durante la búsqueda, la búsqueda de canales se detendrá.

### NOTA:

- Si no está seguro de los canales digitales disponibles en su área, puede visitar [www.antennaweb.org](http://www.antennaweb.org) para recibir una lista basada en su dirección o código zip. Si necesita mayor asistencia puede llamar a nuestra línea de servicio al cliente sin costo al 800.HITACHI (800.448.2244) (USA/CANADA).
- Nuevos canales digitales se pueden agregar a su área en forma periódica, se recomienda realizar el procedimiento "Programar Canales" de forma regular.

- 3 El nuevo canal se agregará a la memoria de canales.

## Organizar Canales

Puede seleccionar el canal que desea agregar favoritos.

- 1 Seleccionar "Channels" ⇒ "Favorite CH List", luego presione **SELECT**.
- 2 Para seleccionar el canal que quiere pasar por agregar, presione ▲ o ▼.



- 3 Presione **SELECT** para asignar la marca FAV a un canal deseado.
- 4 Repita los pasos 2 al 3 con el resto de canales que desee para favoritos.

También puede seleccionar el canal que quiere omitir.

- 1 Seleccionar "Channels" ⇒ "Channel Skip", luego presione **SELECT**.
- 2 Para seleccionar el canal que quiere pasar por alto, presione ▲ o ▼.



- 3 Presione **SELECT** para asignar la marca Ⓞ a un canal no deseado.
- 4 Repita los pasos 2 al 3 con el resto de canales que desee skip.

# Ajuste del Parental Control

Se puede establecer un límite de edad para evitar que los niños vean o escuchen escenas violentas o aquellas imágenes que decida excluir. La restricción se aplica "US" TV/Movie Ratings and "CANADA" English/French Ratings (si se transmiten dichos datos). Puede configurar estas restricciones por separado. Para utilizar la función de Parental Control registre primero una contraseña.

## Para registrar una contraseña

- 1 Seleccionar "Locks", luego presione **SELECT**.
- 2 Presione **0000** utilizando los **Botones numéricos (0-9)**. (Esta es la contraseña predeterminada.)

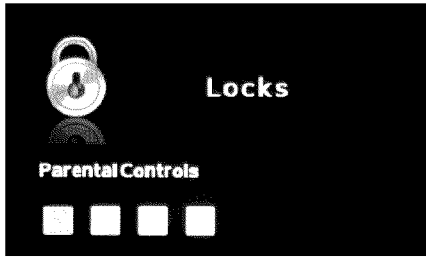

Aparece "\*" en lugar del número.

## NOTA:

- Si olvida la contraseña, utilice la contraseña predeterminada de fábrica **7777** para cambiar su contraseña.
- Para no olvidarse de la contraseña, anótelas y guárdelas en un lugar seguro.

## Cómo entrar al menú Parental Control

- 1 Seleccionar "Locks", luego presione **SELECT**.
- 2 Utilice los **Botones numéricos (0-9)** para ingresar su contraseña.

## Para ajustar el Parental Control

- 1 En el menú Locks, presione **▲** o **▼** para seleccionar "Parental Control" y, a continuación, presione **SELECT** para ajustarlo en "On".
- 2 Presione **▲** o **▼** para seleccionar "US", luego presione **SELECT**.
- 3 Presione **▲** o **▼** para seleccionar "TV Rating", luego presione **SELECT**.
- 4 Presione **▲/▼/◀/▶** para seleccionar cual clasificación se usará, luego presione **SELECT**. Aparecerá cada clasificación debajo.

## TV (Clasificación TV)

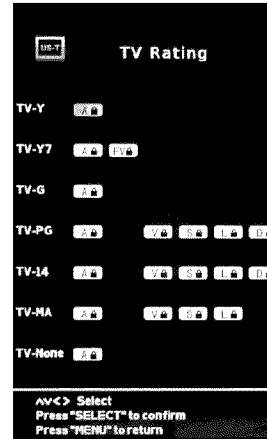

Puede establecer la clasificación empleando la edad y el género.

## Edad:

- TV-Y** : Todos los niños
- TV-Y7** : 7 años o mayor
- TV-G** : Audiencia general
- TV-PG** : Con autorización de los padres
- TV-14** : 14 años o mayor
- TV-MA** : 17 años o mayor
- TV-NONE**: Sin calificación(NR) y No aplicable programas (NA)

## Género:

- FV** : Fantasy Violence
- D** : Dialogue
- L** : Language
- S** : Sex
- V** : Violence

Presione **◀** o **▶** para seleccionar la clasificación deseada, luego presione **SELECT**.

## Movie (Clasificación de películas)

- G** : Todas las edades
  - PG** : Supervisión parental
  - PG-13** : Supervisión parental menores de 13 años de edad
  - R** : Supervisión parental menores de 17 años de edad sugerida
  - NC-17** : 17 años o mayor
  - X** : Adultos solamente
- Presione **SELECT** para seleccionar la clasificación deseada.

- 5 Presione **EXIT** para volver a la imagen normal. La función Parental Control ahora está activada.

## Sistema de clasificación Canadienses

- 1 En el menú Locks, presione ▲ o ▼ para seleccionar "Parental Control" y, a continuación, presione **SELECT** para ajustarlo en "On".
- 2 Presione ▲ o ▼ para seleccionar "Canada", luego presione **SELECT**.
- 3 Presione ▲ o ▼ para seleccionar "English Rating" o "French Rating", luego presione **SELECT**.
- 4 Presione ▲ o ▼ para seleccionar clasificación, luego presione **SELECT**.



### Clasificaciones canadiense en Inglés

Puede establecer la clasificación empleando la edad

- C** : Programación apta para niños menores de 8 años
- C8+** : Programación generalmente considerada apta para niños de 8 años en adelante y que pueden ver solos
- G** : Audiencia General
- PG** : Supervisión de padres
- 14+** : La programación contiene temas o contenido que puede no ser apto para menores de 14 años
- 18+** : Adultos

### Clasificaciones canadiense en francés

- G** : General; Para todos los públicos, contiene el mínimo de violencia directa, pero puede estar integrada en la trama de una manea humorosa o poco realista.
- 8ans+** : General pero no recomendado para los niños pequeños; Lo puede ver la mayoría del público, pero puede tener escenas que molesten a los niños de menos de ocho años incapaces de distinguir entre las situaciones reales e imaginarias. Recomendado para ser visto en compañía de los padres.
- 13ans+** : Más de 13 años; Puede contener escenas de violencia frecuente y, por lo tanto, se recomienda verlo en compañía de los padres.
- 16ans+** : Más de 16 años; Puede contener escenas de violencia frecuente y de intensa violencia.
- 18ans+** : Más de 18 años; Sólo para adultos. Puede contener escenas de violencia frecuente y de intensa violencia.

- 5 Presione **EXIT** para volver a la imagen normal. La función Parental Control ahora está activada.

### NOTA:

- La función "Parental Control" se activa sólo en los programas y fuentes de entrada que incluyen una señal de clasificación.

## Para cambiar la contraseña

- 1 En el menú Locks, presione ▲ o ▼ para seleccionar "Change Password", luego presione **SELECT**.
- 2 Introduzca la contraseña actual utilizando los **Botones numéricos (0-9)**.
- 3 Ingrese la contraseña nueva con los **Botones numéricos (0-9)**.
- 4 Ingrese nuevamente la misma contraseña para confirmar. La contraseña queda registrada.

## Descargar el sistema de evaluación adicional Parental Control (Region 5)

Como suplemento para el sistema de evaluación Parental Control, su televisor podrá descargar un sistema de evaluación adicional, de ser disponible en un futuro.

## Para bajar el sistema de evaluación adicional Parental Control (si está disponible)

- 1 En el menú Locks, presione ▲ o ▼ para seleccionar "Parental Control", presione **SELECT** para ajustarlo en "On".
- 2 Presione ▲ o ▼ para seleccionar "Region 5", luego presione **SELECT**.
- 3 Si el TV no tiene el sistema de evaluación adicional, comenzará a bajarlo, lo que puede llevar algún tiempo hasta que se complete.
- 4 Configure los límites de evaluación de contenidos preferidos para el sistema de evaluación adicional.

### NOTA:

- El televisor puede descargar un sistema de clasificación adicional sólo cuando recibe una señal digital que lleva la información de clasificación Región 5.
- Cuando descargue el sistema de evaluación adicional, puede llevar un tiempo hasta que se complete.
- El sistema de información y evaluación Parental Control no están determinados o controlados por el TV.
- El sistema de evaluación estándar Parental Control está disponible ya sea que el TV reciba una señal digital o no, y bloquea programas analógicos y digitales.
- Para establecer un nivel de restricción usando el sistema de evaluación estándar Parental Control seleccione "US" en el paso 2.
- El sistema de evaluación Parental Control que se puede descargar de Internet es una tecnología en evolución y puede variar la disponibilidad, el contenido y la forma.

## Para borrar todos los ajustes de Region 5

- 1 En el menú Locks, presione ▲ o ▼ para seleccionar "Parental Control" y, a continuación, presione **SELECT** para ajustarlo en "On".
- 2 Presione ▲ o ▼ para seleccionar "Reset Region 5" y, a continuación, presione **SELECT**. Aparecerá la ventana de confirmación.
- 3 Presione ► para seleccionar "Yes". El dispositivo de Region 5 se borrará.



# Subtítulos

## ¿QUE ES LA RECEPCIÓN DE TEXTO?

Este televisor tiene capacidad para decodificar y mostrar los programas de televisión con emisión de texto. Esta función mostrará el texto en pantalla para los usuarios con problemas de audición ó traducirá y mostrará el texto que se encuentre en otra lengua.

**Leyendas:** Este modo de recepción de texto mostrará el texto en pantalla en inglés u otro idioma. Generalmente, los teletextos en idioma inglés se transmiten en CC1 y en otros idiomas se transmiten en CC2.

**Texto:** El modo Text Closed Caption (teletexto) suele llenar la mitad de la pantalla con el horario de programación e información adicional.

- 1 Seleccionar "Setup ⇒ Closed Captions", luego presione **SELECT**.
- 2 Presione **SELECT** para seleccionar "Caption Display", y luego presione ▲ o ▼ para seleccionar "CC On", "CC on Mute", o "CC Off".  
**CC On:** los subtítulos se mostrarán en la pantalla.  
**CC on Mute:** los subtítulos se mostrarán solo cuando presione **MUTE**.  
**CC Off:** los subtítulos no se mostrarán en la pantalla.
- 3 Presione ▲ o ▼ para seleccionar "Analog Closed Caption" o "Digital Closed Caption".  
Cuando selecciona "Analog Closed Caption", puede elegir entre CC1~4, Text1~4.  
Cuando selecciona "Digital Closed Caption", puede elegir entre Service1~6 et Off.
- 4 Presione ▲ o ▼ para seleccionar el modo de Closed Caption deseado para Digital y Analog Caption.

### NOTA:

- Dependiendo de la señal de emisión, algunos subtítulos analógicos funcionarán con una señal de emisión digital. Esto evita que dos tipos de subtítulos se empalmen.
- Si no hay texto disponible en su área, tal vez aparezca un rectángulo negro en pantalla. De ser así, ponga CC Setting en "CC Off".
- Cuando seleccione la recepción de texto, las leyendas aparecerán durante 10 segundos aproximadamente.
- Ocasionalmente podrán aparecer faltas de ortografía ó caracteres extraños durante la recepción de texto. Esto es normal en este modo, especialmente con los programas en vivo. Esto se debe a que durante los programas en vivo, los textos son ingresados sin edición, ya que no hay tiempo para la misma. Estas transmisiones no dan tiempo para ediciones.
- Cuando las leyendas estén en pantalla puede ser que las indicaciones de funciones como volumen no aparezcan ya que interferirían con las leyendas.
- Algunos sistemas de TV cable y sistemas de protección contra copias pueden interferir con la señal de emisión de texto.
- Si utiliza una antena interior o si la recepción del TV es muy insuficiente, el texto de las emisiones puede no aparecer o mostrar caracteres extraños y errores de ortografía. En tal caso, ajuste la antena para mejorar la recepción o utilice una antena externa.

# Opciones de Subtítulos

Cuando ha seleccionado "Custom" como método de pantalla, puede configurar las funciones que siguen a continuación:

Esta función está diseñada para personalizar únicamente el teletexto digital.

- 1 Seleccionar "Setup" ⇒ "Closed Captions" ⇒ "Caption Display", luego presione **SELECT**.
- 2 Presione ▲ o ▼ para seleccionar "Caption Display" en "CC Off", "CC on Mute" o "CC On".
- 3 Seleccione "Digital Caption Options", y luego presione **SELECT**.
- 4 Presione ▲ o ▼ para seleccionar "Digital Caption Style", luego presione **SELECT**.
- 5 Presione ◀ o ▶ para seleccionar "Caption Style" para "Custom".
- 6 Presione ▲ o ▼ para seleccionar el ítem deseado, luego presione ◀ o ▶ para cambiar el ajuste.

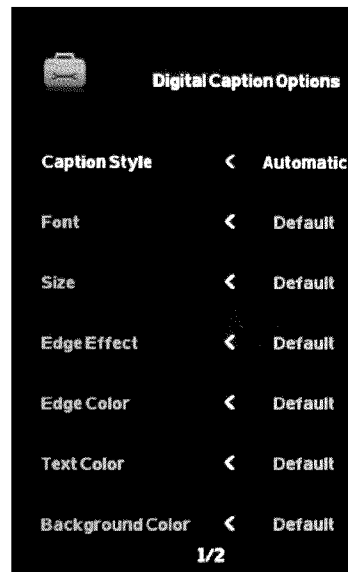

Puede seleccionar entre los siguientes elementos y parámetros.

### Font:

Permite seleccionar el estilo de fuente.

### Size:

Permite seleccionar el tamaño de fuente.

### Edge Effect:

Permite seleccionar el estilo de borde de la fuente.

### Edge Color:

Permite seleccionar el color del borde de la fuente.

### Text Color:

Permite seleccionar el color en primer plano.

### Background Color:

Permite seleccionar el color de fondo.

### Text Opacity:

Permite seleccionar el nivel de opacidad en primer plano.

### Background Opacity:

Permite seleccionar el nivel de opacidad en segundo plano.

### NOTA:

- No es posible ajustar "Text Color" y "Background Color" con el mismo color simultáneamente.

# Cambio de aspecto

Usted puede cambiar el tamaño de la imagen que se muestra - Normal, Ancho, Zoom, Cinema, PC Mode.

## Configuración del tamaño de la imagen

- 1 Seleccionar "Video" ⇒ "Aspect Ratio", y luego presione **SELECT**.
- 2 Presione ▲ o ▼ para seleccionar el tamaño de la imagen deseado, de la forma descrita en la próxima página.

### NOTA:

- El tamaño de imagen seleccionable puede variar dependiendo de la fuente de entrada o de la señal de emisión.
- La pantalla del menú aspect también se visualizará presionando **ASPECT** en el control remoto.

### Normal

En algunos casos, este aspecto se mostrará el tamaño estándar 4:3 con barras laterales negras.

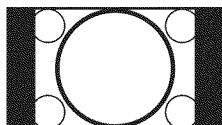

### Ancho

Muestra la imagen en el tamaño máximo.



### Zoom

La imagen completa se amplía de forma uniforme — Se expande horizontalmente y verticalmente.

Puede que desaparezca el borde superior e inferior de la imagen.

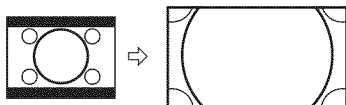

### Cinema (para programas letter box con subtítulos)

Para imagen 4:3, para llenar la pantalla, los bordes derecho e izquierdo se extienden, no obstante, el centro de la imagen permanece próximo a su relación anterior. Para imágenes 16:9 la imagen se amplía verticalmente.

Puede que desaparezca el borde superior e inferior de la imagen.

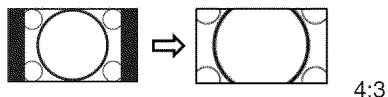

4:3

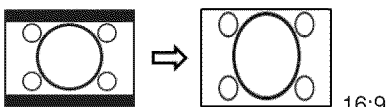

16:9

### PC Mode

La imagen completa se amplía de forma uniforme y se muestra al 100%. Este modo de aspecto está disponible sólo en las entradas HDMI.

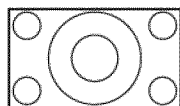

# Reproducción de medios

Puede disfrutar viendo archivos de imágenes y películas desde su dispositivo de almacenamiento USB.

- 1 Conecte el dispositivo de almacenamiento USB en el terminal de entrada USB.
- 2 Pulse **INPUT** luego pulse ▲ o ▼ para seleccionar "USB", y luego pulse **SELECT**.

### NOTA:

- No desconecte el dispositivo de almacenamiento multimedia mientras este está siendo utilizado. Si lo hace, puede dañar el dispositivo o los archivos guardados en él. Puede conectar o desconectar de manera segura el dispositivo de almacenamiento USB cuando el TV no esté en modo multimedia.
- Copie todos los datos del dispositivo de almacenamiento USB por si acaso los datos se pierden en caso de accidente. No asumimos ninguna responsabilidad por la pérdida debido al uso incorrecto o mal funcionamiento.
- No todos los dispositivos de almacenamiento USB son compatibles con este TV.
- No se muestran aquellos caracteres que excedan el área de visualización.
- No utilice un cable de extensión del USB.
- Los archivos que pueden reproducirse son JPEG (.jpg/.jpeg)

## Explorador multimedia

### Selección de medio

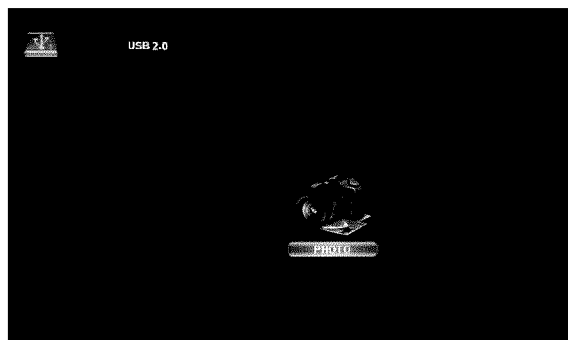

### Selección de archivo

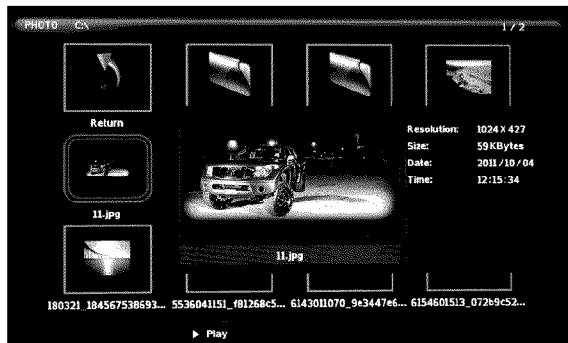

### NOTA:

- El contenido cambiará dependiendo de la pantalla de ajustes de cada medio.

## Archivos de reproducción

- 1 Presione **SELECT** para seleccionar Foto.
- 2 Presione **SELECT** para seleccionar "C".
- 3 Seleccione carpeta o archivo con ▲/▼/◀/▶, y luego inicie la reproducción con **boton de PLAY**.

# Conexiones a otros equipos

## Para conectar la TV a un HDMI o a un dispositivo DVI

La entrada HDMI/DVI recibe audio digital y vídeo no comprimido desde un dispositivo HDMI o vídeo digital no comprimido desde un dispositivo DVI. Si se conecta un dispositivo DVI a un cable adaptador HDMI-a-DVI, sólo transfiere la señal de vídeo. Se requieren cables de audio separados.

### A la izquierda de la TV

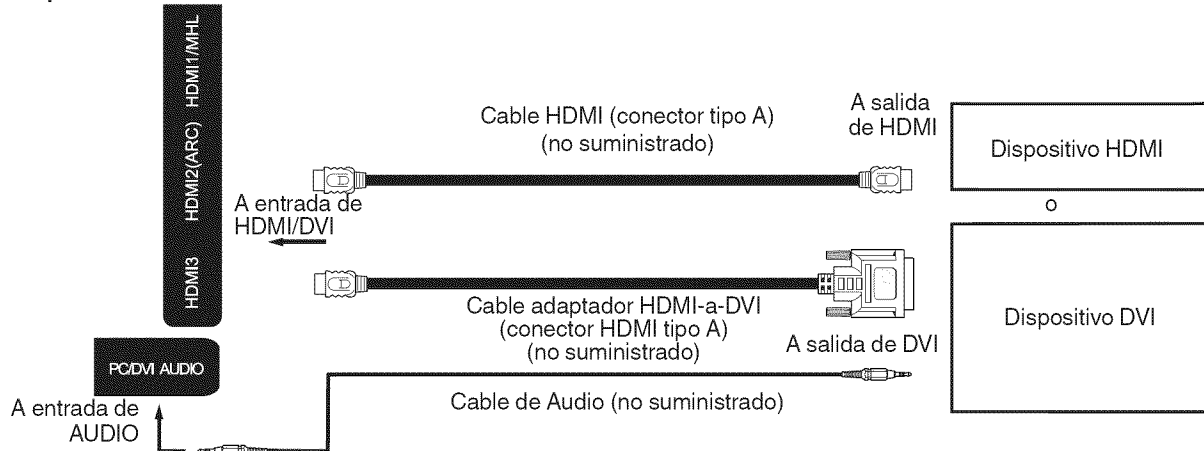

### NOTA:

- Audio DTS no soporta audio HDMI.

## Para conectar la TV a un PC (ordenador personal)

**Antes de conectar la TV al PC, cambie el ajuste de la resolución del PC y la velocidad de actualización (60 Hz).**

Conecte un extremo del cable VGA (macho a macho) a la tarjeta de vídeo del PC y el otro extremo al conector VGA del monitor PC MONITOR IN de la parte posterior de la TV. Fije los conectores con firmeza con los tornillos de la clavija. En el caso de un equipo multimedia, conecte los cables de audio a las salida de audio del ordenador y al conector de AUDIO IN del TV. Puede también conectar la PC con el cable HDMI. Si utiliza el cable HDMI, no tiene que conectar el cable de audio. Si utiliza el cable DVI-a-HDMI, por favor conecte el cable de audio de la misma manera que con el cable VGA.

Presione **INPUT** en el control remoto para seleccionar el modo PC.  
Encienda el equipo. La TV se puede utilizar como monitor para PC.

### A la izquierda de la TV

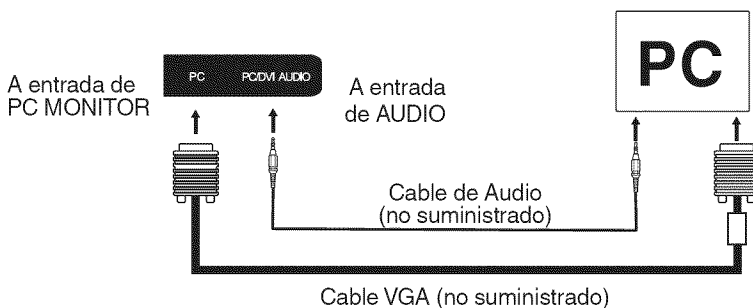

### Modos de visualización del monitor

Modo	Resolución	Velocidad de actualización
VGA	640x480	60/ 75 Hz
VGA	720x400	70Hz
SVGA	800x600	60/ 75 Hz
XGA	1024x768	60/ 70/ 75 Hz
WXGA	1280x720	60Hz
WXGA	1360x768	60Hz
SXGA	1280x1024	60Hz
WXGA+	1440x900	60Hz
WSXGA+	1680x1050	60Hz
FHD	1920x1080	60Hz

### NOTA:

- Las imágenes visuales en la pantalla tendrán aspecto diferente en el modo PC y en el modo otro.
- Si no existe señal de vídeo desde el ordenador cuando la unidad está en modo PC, la leyenda "Weak or No Signal", aparecerá en la pantalla del TV.
- Cuando la resolución del PC sea de 1920 x 1080/60 Hz (modo FHD), una señal diferente a la señal FHD, cuyo funcionamiento ha sido confirmado en este televisor, puede aparecer dependiendo del PC utilizado. En ese caso, la función de "Auto Adjust" u otras funciones de ajuste de posición quizás no consigan corregir la posición de la imagen. Para solucionar este problema, cambie los ajustes del PC para seleccionar otra resolución.

## CONEXIÓN DE UN DISPOSITIVO COMPATIBLE CON MHL

### CONNECTING A MHL-ENABLED DEVICE:

Puede conectar dispositivos compatibles con MHL, tales como un smartphone o Roku Streaming Stick™, y visualizar su imagen de pantalla en su TV.

1. Conecte un cable MHL (no suministrado) al puerto micro USB en el dispositivo, luego conecte el otro extremo del cable al conector HDMI 1/ MHL en el costado de su TV.
2. Presione el botón INPUT en el control remoto y seleccione la fuente de entrada HDMI 1.

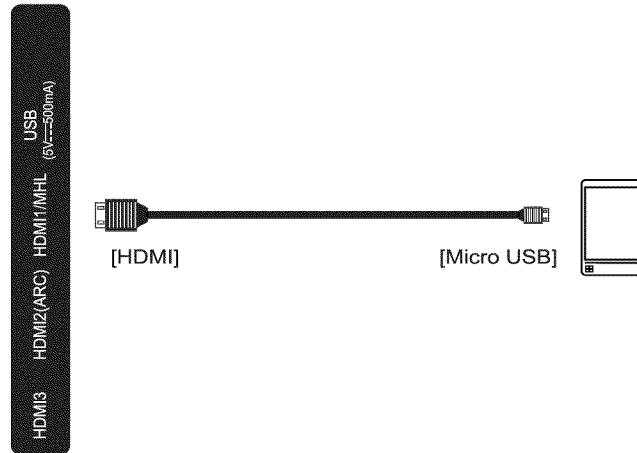

3. Se abre el menú de su dispositivo. Usted puede utilizar CURSOR izquierda, derecha, abajo o arriba, botones para desplazarse en su dispositivo y presione el botón SELECT en el control remoto para acceder al menú.



### NOTA:

- El menú de su dispositivo varía con cada dispositivo y las aplicaciones que haya cargado.

4. Para cambiar a un dispositivo MHL ya conectado (es decir Roku Streaming Stick™), puede presionar el botón INPUT en el control remoto y seleccionar HDMI1 Roku como entrada fuente.



La instalación exacta a utilizar para hacer las conexiones de los distintos componentes de vídeo y audio en la unidad depende del modelo y funciones de cada componente. Confirme en el manual de instrucciones de cada componente la posición de las entradas y salidas de vídeo y de audio.

## Para conectar la TV a un VCR, a una videocámara o a un consola de videojuegos

### Parte inferior de la TV

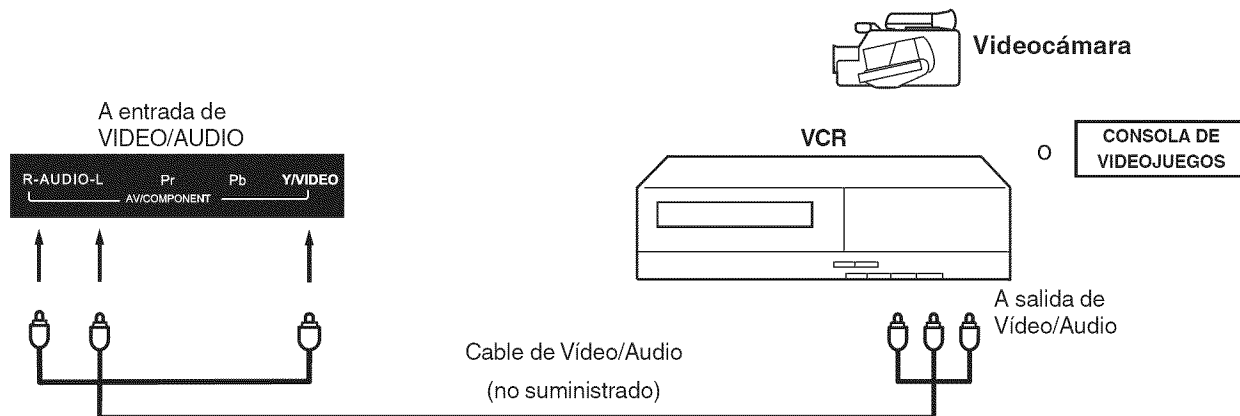

## Para conectar la TV a un reproductor de DVD con un cable de vídeo componente

Si su reproductor de DVD tiene tomas de salida de vídeo componente, conecte el unidad al reproductor de DVD mediante el cable de vídeo componente (no suministrado).

### Parte inferior de la TV

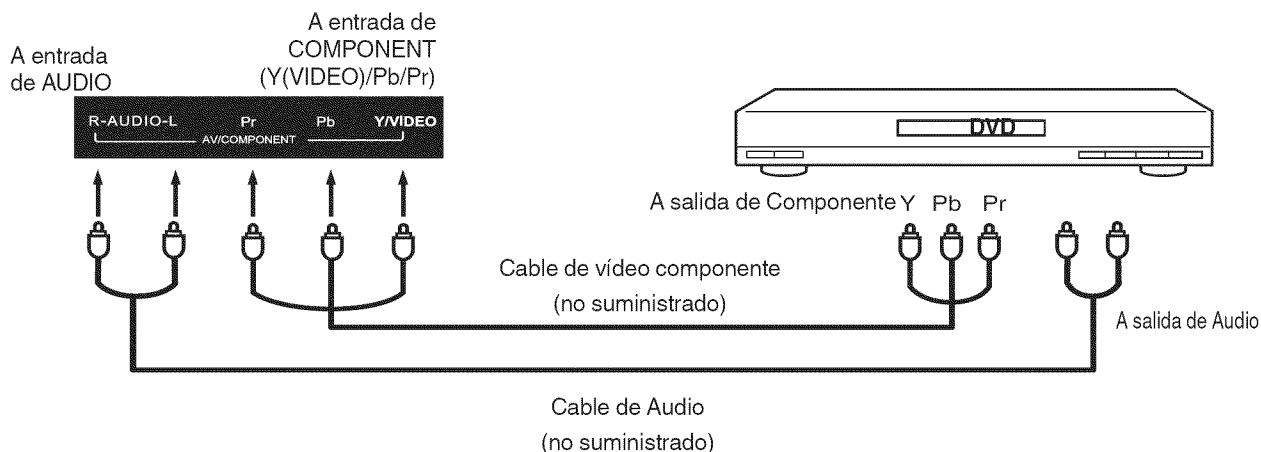

### NOTA:

- La entrada de vídeo componente de este equipo es compatible con señales entrelazadas 480i/1080i y señales progresivas 480p/720p.

## Para conectar la TV a un sistema de audio

Esta conexión le permite usar un amplificador de audio y altavoces externos.

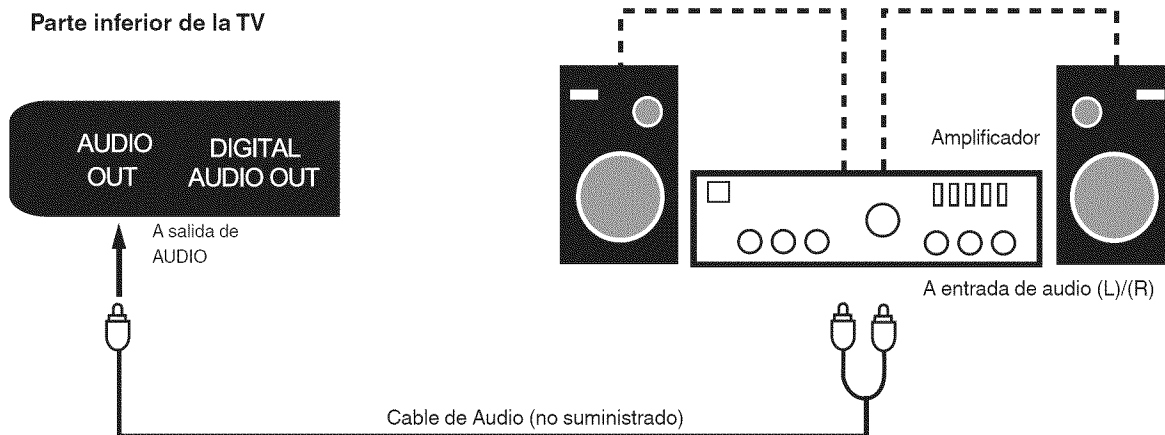

## Cómo utilizar un Amplificador AV con sonido digital integrado

Si está utilizando un Amplificador AV con surround digital integrado, puede disfrutar de los distintos sistemas de audio, Escuchando programas de radio o de cable que ofrecen sonido digital dolby.

A continuación se muestra cómo conectar un amplificador AV con decodificador Dolby Digital integrado, etc.

### Parte inferior de la TV

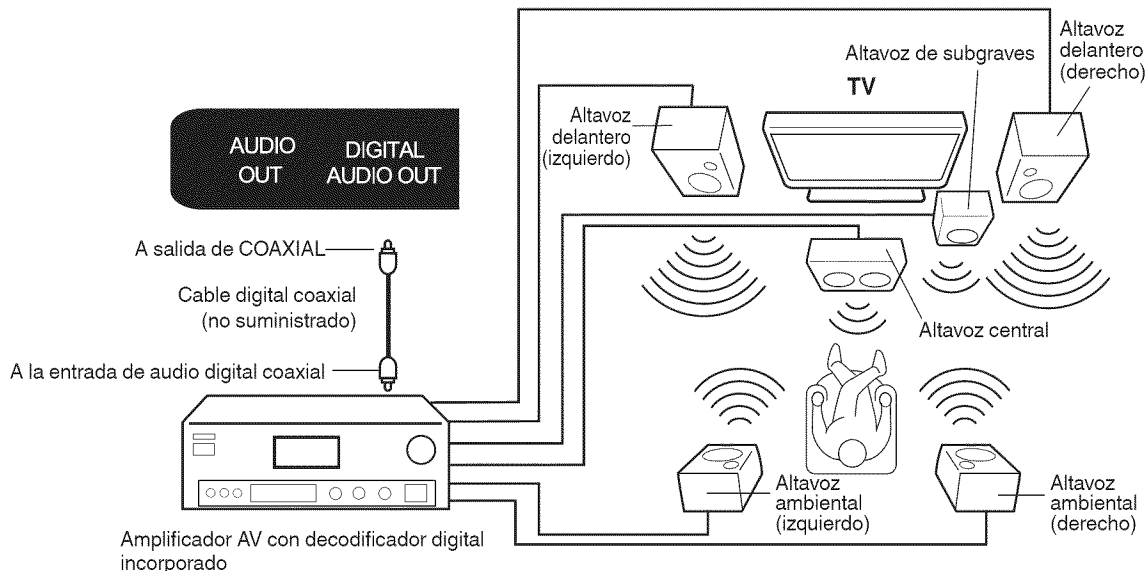

# Disturbios de recepción

---



## **RUIDO DE ENCENDIDO:**

Pueden aparecer puntos negros o rayas horizontales, la imagen puede variar o moverse. Usualmente causado por interferencia de un sistema de arranque de un auto, lámparas de neón, taladros eléctricos, y otros aparatos eléctricos.

---



## **IMÁGENES FANTASMAS:**

Imágenes fantasmas son causadas por señales de televisión siguiendo dos rutas distintas. Una es de incidencia directa y la otra es reflejada en edificios altos, montañas u otros objetos. Cambiando la dirección o posición de la antena puede mejorar la recepción. Imágenes fantasmas también pueden ser causadas por defectos del sistema de la antena tales como cables sin blindaje o al conectar varios aparatos a la misma antena sin usar divisores múltiples de antena.

---



## **NIEVE:**

Si su receptor esta ubicado en el límite de cobertura de una estación de TV donde la señal es débil, su imagen puede estar empañada con la apariencia de pequeños puntos. Cuando la señal es extremadamente débil, puede ser necesario instalar una antena especial para mejorar la imagen.

---

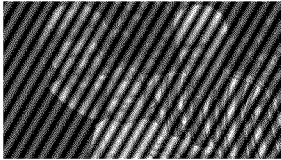

## **INTERFERENCIA DE FRECUENCIAS DE RADIO:**

La interferencia produce ondas o rayas diagonales, y en algunos casos, causa pérdida de contraste en la imagen.

### **PREVENCIÓN DE OBSTACULOS PARA RECEPTORES DE RADIO**

Esta televisión ha sido diseñada conforme a las normas de la FCC para aparatos de Clase B. Esto para prevenir problemas a los receptores de Radio. Si esta televisión causa problemas a un receptor de Radio siga los siguientes pasos:

- Mantenga la televisión lejos del Radio.
- Ajuste la antena del Radio con el fin de no recibir interferencia.
- El cable de la antena del Radio debe mantenerse lejos de la televisión.
- Use cable coaxial para la antena.

Usted puede comprobar si esta televisión interfiere en los receptores de Radio apagando todos los equipos excepto la TV. Si usted encuentra un problema al recibir el Radio al estar usando la television, siga las instrucciones mencionadas arriba.

---



## **IMAGEN DIGITALIZADA O CUADRICULADA (ENTRADA DIGITAL):**

Puede aparecer imagen cuadriculada puede aparecer en una parte o en toda la pantalla. Usualmente causado por interferencia de un sistema de arranque de un auto, lámparas de neón, taladros eléctricos, fantasmas de la imagen y señales de recepción débiles o pérdidas.

---

## **NOTA:**

- El Televisor puede generar distorsión de sonido en dispositivos externos tales como una radio. Favor de separar el equipo de radio del televisor y ponerlo a una distancia considerable.

# Solución de problemas

Consulte la siguiente lista de localización de errores si experimenta problemas con su TV. Consulte con su concesionario local o tienda de servicio si continúan los problemas. Compruebe que se han hecho correctamente todas las conexiones cuando utilice el equipo con otros aparatos.

SÍNTOMA	POSIBLE SOLUCIÓN
El TV no funciona.	<ul style="list-style-type: none"> <li>• Verifique que el cable de alimentación esté conectado.</li> <li>• Pruebe con otro tomacorriente de CA.</li> <li>• La alimentación está desconectada; revise el fusible o el interruptor automático.</li> <li>• Desconecte la unidad, y vuelva a conectarla al cabo de una hora.</li> </ul>
Sonido de baja calidad o ausencia de sonido.	<ul style="list-style-type: none"> <li>• La estación o el servicio de TV por Cable están con problemas; sintonice otra estación.</li> <li>• Verifique los ajustes de volumen (Volume o Mute).</li> <li>• Determine si hay posibles fuentes de interferencia.</li> <li>• Verifique la configuración de idioma de audio.</li> </ul>
Imagen de baja calidad o ausencia de imagen.	<ul style="list-style-type: none"> <li>• La estación o el servicio de TV por Cable están con problemas; sintonice otra estación.</li> <li>• Verifique que haya canales almacenados en la memoria.</li> <li>• Revise las conexiones de la antena o sistema TV por Cable; reoriente la antena.</li> <li>• Determine si hay posibles fuentes de interferencia.</li> <li>• Verifique los ajustes de los controles de imagen.</li> </ul>
Mala recepción en algunos canales.	<ul style="list-style-type: none"> <li>• La estación o el servicio de TV por Cable están con problemas; sintonice otra estación.</li> <li>• Verifique que haya canales almacenados en la memoria.</li> <li>• La señal de la estación es débil; reoriente la antena.</li> <li>• Determine si hay posibles fuentes de interferencia.</li> </ul>
Mala definición de los colores o ausencia de color.	<ul style="list-style-type: none"> <li>• La estación o el servicio de TV por Cable están con problemas; sintonice otra estación.</li> <li>• Verifique que haya canales almacenados en la memoria.</li> <li>• Verifique los ajustes de los controles de imagen.</li> <li>• Revise las conexiones de la antena o sistema TV por cable; reoriente la antena.</li> <li>• Determine si hay posibles fuentes de interferencia.</li> </ul>
La imagen presenta oscilación o esplazamiento.	<ul style="list-style-type: none"> <li>• La estación o el servicio de TV por Cable están con problemas; sintonice otra estación.</li> <li>• Verifique que haya canales almacenados en la memoria.</li> <li>• El servicio TV por Cable está transmitiendo una señal codificada.</li> <li>• Ajustar antena.</li> </ul>

SÍNTOMA	POSIBLE SOLUCIÓN
Problemas con la pantalla en emisiones digitales.	<ul style="list-style-type: none"> <li>• Compruebe la potencia de la señal digital.</li> </ul>
No hay recepción de TV cable.	<ul style="list-style-type: none"> <li>• Revise todas las conexiones del sistema TV por Cable.</li> <li>• Ajuste la opción Source al modo Cable.</li> <li>• La estación o el servicio de TV cable están con problemas; sintonice otra estación.</li> </ul>
Aparecen barras horizontales o verticales en la pantalla.	<ul style="list-style-type: none"> <li>• Controle las conexiones de la antena, ajuste o redireccione la antena.</li> <li>• Determine si hay posibles fuentes de interferencia.</li> </ul>
La recepción no es posible más allá del canal 13.	<ul style="list-style-type: none"> <li>• Asegúrese de seleccionar Source apropiada (Air o Cable).</li> <li>• Si está usando una antena, revise las conexiones de la antena de UHF.</li> </ul>
El control remoto no opera.	<ul style="list-style-type: none"> <li>• Las pilas están débiles o agotadas, o han sido insertadas en forma incorrecta.</li> <li>• El control remoto está fuera del alcance, acérquese a la TV (15 pies).</li> <li>• Asegúrese de apuntar la unidad de control remoto hacia el sensor de control remoto.</li> <li>• Asegúrese de que no hay obstáculos entre el control remoto y la TV.</li> <li>• Verifique que el cable de alimentación esté conectado.</li> </ul>
El televisor se apaga.	<ul style="list-style-type: none"> <li>• El temporizador de desactivación automática ha sido activado.</li> <li>• El suministro de energía se ha interrumpido.</li> <li>• Auto TV Off ha sido activado.</li> </ul>
La función de subtítulo cerrado no está activada.	<ul style="list-style-type: none"> <li>• Estación de TV está experimentando problemas o programa sintonizado no está en modo de subtítulo cerrado. Pruebe en otro canal.</li> <li>• Verifique la conexión de TV por Cable o antena VHF/UHF, reposicione o gire la antena.</li> <li>• Configure Subtítulos Ocultos en el menú.</li> </ul>
El idioma deseado no se muestra.	<ul style="list-style-type: none"> <li>• Seleccione el idioma apropiado en las opciones del menú.</li> </ul>

Si no es posible resolver los problemas con los procedimientos sugeridos, póngase en contacto al 800.HITACHI.

Por su seguridad, nunca intente reparar usted mismo el producto.



# Especificaciones

Modelo	LE40S508	LE49S508
Tamaño del panel	40" class 39.50" diagonal (1003.3mm)	49" class 48.50" diagonal (1232.0mm)
Tipo de pantalla	Panel LCD en color TFT de transmisión	
Número de píxeles	1920(H) × 1080(V)	
Sistema de transmisión	Sistema US M ATSC estándar (8VSB), QAM	
Canales de recepción	VHF 2-13 UHF 14-69 CATV 14-36 (A)-(W) 37-59 (AA)-(WW) 60-85 (AAA)-(ZZZ) 86-94 (86)-(94) 95-99 (A-5)-(A-1) 100-135 (100)-(135) 01 (4A)	<ul style="list-style-type: none"> <li>Digital Terrestrial Broadcast(8VSB): 2-69</li> <li>Digital Cable (QAM): 1-135</li> </ul>
Tipo de sintonizador	Frecuencia sintetizada	
Entradas	Vídeo: 1,0 V (p-p), 75 ohmios Audio: 2Vrms Max. Vídeo de componentes: (Y) 1,0 V (p-p), 75 ohmios (Pb)/(Pr) 0,7 V (p-p), 75 ohmios HDMI: Compatible con HDMI (conector de tipo A) Compatible con HDCP Compatible con E-EDID HDMI 1.4a, ARC, CEC Velocidades de rastreo: 480i, 480p, 720p, 1080i, 1080p MHL: MHL 1.2 Monitor del PC: Mini-Dsub 15pin Antena: Cable coaxial de entrada de VHF/UHF 75 ohmios	
Salidas	Audio Digital (COAXIAL): 0,5 V (p-p), 75 ohmios terminados Salida de Audio (3.5mm Stereo): 470 mVrms, 1k ohms	
Altavoces	Altavoce boca bajo, 157.5 mm × 40 mm × 37 mm, 8 ohmios × 2	
Potencia de salida de audio	8.0 Vatios + 8.0 Vatios	
Fuente de alimentación	AC 120V, 60Hz	
Consumo de energía	En funcionamiento : 70 Vatios En espera : < 1Vatio	En funcionamiento : 110 Vatios En espera : < 1 Vatio
Peso	8.1kg (17.9lbs)	16.0kg (35.3lbs)
Dimensiones	Width: 907.5mm (35-3/4") Height: 569.9mm (22-1/2") Depth: 209.3mm (8-1/4")	Width: 1104.8mm (43-9/16") Height: 690.0mm (27-3/16") Depth: 209.3mm (8-1/4")
Temperatura de operación	5°C - 35°C	
Humedad de funcionamiento	Menos de 80% RH	
Accessories	Control Remoto Pilas (AAA) x 2 Soporte x 2 (R, L) Tornillos para Soporte x2 (M8 x 16) Guía de operación Quick Start Guide	

- El diseño y las especificaciones están sujetas a cambio sin aviso.
- Para información sobre otros productos, por favor visite nuestro sitio web en [www.hitachi.us](http://www.hitachi.us)

**800.HITACHI**  
**(800.448.2244)**

**Monday ~ Friday**  
**9:00 am - 6:00 pm EST**

[www.hitachi.us/tv](http://www.hitachi.us/tv)



**Sincere - Prompt - Efficient**

**HITACHI**  
Inspire the Next

**HITACHI AMERICA, LTD., DIGITAL MEDIA DIVISION**

HITACHI ha hecho el máximo esfuerzo para asegurarle horas y horas de funcionamiento libre de problemas para su producto Hitachi. En caso de requerir asistencia con el **FUNCIONAMIENTO, CONEXIÓN, ASISTENCIA TÉCNICA O SERVICIO TÉCNICO DE GARANTÍA**, póngase en contacto con uno de nuestros representantes de atención al cliente calificados al **800.HITACHI (800.448.2244)**.

Nuestros representantes de atención al cliente le brindarán la ayuda necesaria y, en caso de que sea necesario, coordinarán el proceso de reparación con el Centro de Servicio Técnico Autorizado más cercano a usted. Tenga a mano los comprobantes de compra y/o recibos de entrega para enviarlos a su representante de atención al cliente 800.HITACHI. La cobertura de la garantía se proporcionará de acuerdo con los términos establecidos en la garantía limitada (consulte la página Garantía limitada de este manual de usuario).

Pour de plus amples renseignements sur le service durant la période couverte par la garantie, sur le fonctionnement ou pour de l'assistance technique communiquez avec:

**Au Canada: 800.HITACHI (800.448.2244)**

Lundi ~ Vendredi 9:00 am - 6:00 pm HNE

Hitachi America, Ltd., Digital Media Division  
Customer Service Support  
P.O. Box 99652  
Troy, MI 48099



## Free Manuals Download Website

<http://myh66.com>

<http://usermanuals.us>

<http://www.somanuals.com>

<http://www.4manuals.cc>

<http://www.manual-lib.com>

<http://www.404manual.com>

<http://www.luxmanual.com>

<http://aubethermostatmanual.com>

Golf course search by state

<http://golfingnear.com>

Email search by domain

<http://emailbydomain.com>

Auto manuals search

<http://auto.somanuals.com>

TV manuals search

<http://tv.somanuals.com>