

HP Photosmart M440/M540/ M630 series

English



i n v e n t

Legal and notice information

© Copyright 2007 Hewlett-Packard Development Company, L.P.

The information contained herein is subject to change without notice. The only warranties for HP products and services are set forth in the express warranty statements accompanying such products and services. Nothing herein should be construed as constituting an additional warranty. HP shall not be liable for technical or editorial errors or omissions contained herein.

Windows® is a U.S. registered trademark of Microsoft Corporation.



SD Logo is a trademark of its proprietor.



Disposal of waste equipment by users in private households in the European Union

This symbol on the product or on its packaging indicates that this product must not be disposed of with your other household waste. Instead, it is your responsibility to dispose of your waste equipment by handing it over to a designated collection point for the recycling of waste electrical and electronic equipment. The separate collection and recycling of your waste equipment at the time of disposal will help to conserve natural resources and ensure that it is recycled in a manner that protects human health and the environment. For more information about where you can drop off your waste equipment for recycling, please contact your local city office, your household waste disposal service or the shop where you purchased the product.

For future reference, enter the following information:

- Model number: _____
- Serial number: _____
- Purchase date: _____

Contents

| | |
|--|----|
| 1 Getting started | |
| Viewing the electronic User Guide | 4 |
| Camera top and back | 6 |
| Camera front, side, and bottom | 7 |
| 2 Setting up your camera | |
| Install the batteries | 8 |
| Turn on the camera | 9 |
| Choose the language | 9 |
| Set the region | 9 |
| Set the date and time | 9 |
| Install and format an optional memory card | 10 |
| Install the software | 11 |
| Windows | 11 |
| Macintosh | 12 |
| 3 Taking pictures and recording video clips | |
| Take a picture | 13 |
| Record a video clip | 13 |
| 4 Reviewing and deleting images and video clips | |
| Review images and video clips | 15 |
| Delete an image | 15 |
| 5 Transferring and printing images | |
| Transfer images | 16 |
| Print images from the camera | 16 |
| 6 Camera quick reference | 18 |

1 Getting started

This printed Quick Start Guide provides the information you need to get started using the essential features of your camera. For detailed information about camera features, see the electronic User Guide (see *Viewing the electronic User Guide* on page 4).

| Quick Start Guide | Electronic User Guide |
|--|--|
| <p>This printed guide will help you to:</p> <ul style="list-style-type: none">• Start using your camera quickly• Install the HP Photosmart Software• Become familiar with your camera's basic features | <p>The electronic User Guide includes:</p> <ul style="list-style-type: none">• Descriptions of all the camera features• Battery information, including:<ul style="list-style-type: none">• Extending battery life• Supported battery types• A description of the power indicator icons• Getting assistance from HP• Troubleshooting• Camera specifications |

Viewing the electronic User Guide



The electronic User Guide is on the HP Photosmart Software CD.

To view the User Guide:

1. Insert the HP Photosmart Software CD into the CD drive of your computer.
2. Click **View User Guide** on the main page of the installation screen.

The electronic User Guide is also copied to your computer when you install the HP Photosmart Software. To view the User Guide after it has been installed on your computer:









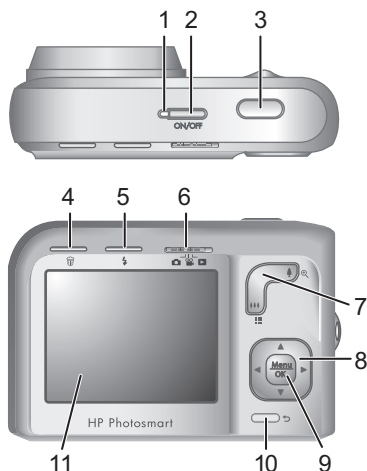

- **On Windows:** Open the **HP Solution Center** and click help.
- **On Macintosh:** Open the **HP Device Manager** and select **Camera User Guide** from the **Information and Settings** pop-up menu.

Getting assistance

- For tips and tools to help you use your camera more effectively, visit **www.hp.com**. From here, click on **Learn About: Digital Photography** (English only).
- For product support, including firmware, software, and driver updates, visit **www.hp.com/support**.
- For help with the HP Photosmart Software, see the software's online help.

Camera top and back



| | |
|---|---|
| 1 | Power light. |
| 2 | ON/OFF button. |
| 3 | Shutter button. |
| 4 |  Delete button—Accesses the Delete function while in  Playback . |
| 5 |  Flash button—Accesses the flash settings while in  Picture Capture . Settings are Auto, Red-Eye, Flash On, Flash Off. |
| 6 |    selector—Switches between  Picture Capture ,  Video Record , and  Playback (see <i>Picture Capture, Video Record, and Playback</i> on page 18). |

| | |
|----|--|
| 7 | Zoom lever (Digital and Optical)—Accesses Zoom while in Picture Capture or Video Record ; accesses Thumbnails and Magnify while in Playback |
| 8 | ▲▼ and ◀▶ buttons—Scroll through menus and images. |
| 9 | Menu/OK button—Displays camera menus, selects options, and confirms actions. |
| 10 | ↶ Back button—Returns you to a previous menu or view. Press and hold to back out of all menus. |
| 11 | Image Display. |

Camera front, side, and bottom

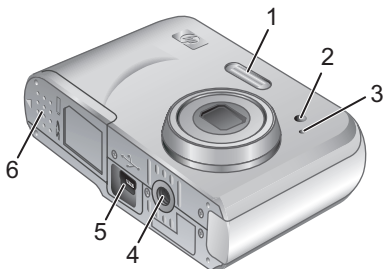



| | |
|---|---------------------------|
| 1 | Flash. |
| 2 | Self-Timer light. |
| 3 | Microphone. |
| 4 | Tripod mount. |
| 5 | Dock/USB connector. |
| 6 | Battery/Memory Card door. |

2 Setting up your camera

Install the batteries

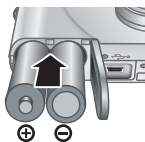
1. Open the Battery/Memory Card door by sliding the door latch as indicated on the Battery/Memory Card door.
2. Insert the two AA batteries.
3. Close the Battery/Memory Card door.



 **NOTE:** If using rechargeable NiMH batteries, fully charge the batteries before using them the first time. Turn off the camera before removing the batteries.

The batteries shipped with your camera are AA alkaline. These have a short life and are intended to let you begin using your camera immediately. When the camera warns that the battery charge is low, HP recommends replacing them with Photo Lithium or rechargeable NiMH batteries for longer battery life.

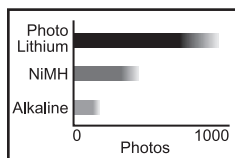

This graph shows the approximate average number of pictures you can take using Photo Lithium, NiMH, and Alkaline batteries. Actual performance may vary based on usage, battery type, and battery manufacturer. Many additional factors affect the actual number of pictures you can take (see *Extending battery life* on page 21).

Turn on the camera

To turn on the camera, press the ON/OFF button.

Choose the language

Use ▲▼ ◀▶ to choose the language you want, then press

Menu
OK

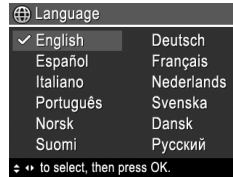

English

Set the region

Along with the language setting, the region setting determines the default date format.

Use ▲▼ to choose the region you want, then press Menu OK.

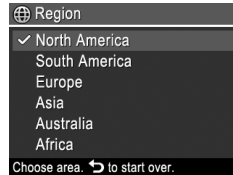

Set the date and time

Accurately setting the date and time will help you locate images once you have transferred them to your computer, and will ensure that images are accurately marked if you use the date and time imprint feature.

1. Use ▲▼ to adjust the highlighted value.
2. Use ◀▶ to move to the other selections and repeat Step 1 until the date and time are set correctly.
3. Press Menu OK when the date,

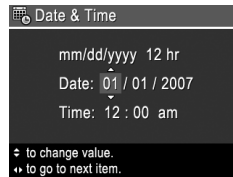



time, and format settings are correct, then press ^{Menu}OK again to confirm.

Install and format an optional memory card



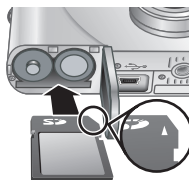







This camera supports standard, high speed, and high capacity Secure Digital (SD and SDHC) memory cards, 32MB to 8GB.

1. Turn off the camera and open the Battery/Memory Card door.
2. Insert the optional memory card in the smaller slot as shown. Make sure the memory card snaps into place.
3. Close the Battery/Memory Card door and turn on the camera.



 **NOTE:** When you turn on your camera with a memory card installed, the camera indicates the number of images you can store on the memory card at the current **Image Quality** setting. This camera supports storing a maximum of 2000 images on a memory card.

Always format new memory cards before first use. Formatting removes all images from the memory card, so make sure to transfer existing images before formatting.

1. With the camera turned on, slide    to .
2. Press .
3. Use   to select **Format Card** from the  **Delete** menu, then press ^{Menu}OK.
4. Use   to select **Yes**, then press ^{Menu}OK to format the card.

Once you install a memory card, all new images and video clips are stored on the card, rather than in internal memory.

To use internal memory and view images stored there, turn off the camera then remove the memory card.

Install the software

The HP Photosmart Software provides features for transferring images and video clips to your computer, as well as features for modifying stored images (remove red eyes, rotate, crop, resize, and more).

To install the HP Photosmart Software, your computer must meet the system requirements as stated on the camera packaging. To learn about Windows Vista support for your camera, see www.hp.com/go/windowsvista (English only).

If you have trouble installing or using the HP Photosmart Software, see the Hewlett-Packard Technical Support website for more information: www.hp.com/support.

Windows

1. Close all programs and temporarily disable any virus protection software.
2. Insert the HP Photosmart Software CD into the CD drive and follow the on-screen instructions. If the installation window does not appear, click **Start**, click **Run**, type **D:\Setup.exe**, where **D** is the letter of your CD drive, then click **OK**.
3. When the software has finished installing, re-enable virus protection software.

Macintosh

1. Insert the HP Photosmart Software CD into the CD drive.
2. Double-click the CD icon on the computer desktop.
3. Double-click the installer icon, then follow the on-screen instructions.

Once installation is complete and you have restarted your computer, **System Preferences** automatically opens to the **HP Photosmart Camera** settings. You may change settings so the HP Photosmart Software starts automatically when you connect your camera to your Macintosh (for more information, click the help button on the **HP Photosmart Camera** settings dialog).



3 Taking pictures and recording video clips

Slide to either to take pictures or to to record video clips.

Take a picture

You can take a picture when you are in **Picture Capture**.

1. Slide to .
2. Frame the subject in the Image Display.
3. Press the **Shutter** button halfway down to measure and lock the focus and exposure. The focus brackets in the Image Display turn solid green when focus is locked.
4. Press the **Shutter** button all the way down to take the picture.

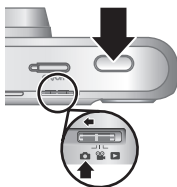

After you have taken a picture, the camera displays it briefly in the Image Display.

Record a video clip

You can record a video when you are in **Video Record**.

1. Slide to .
2. Frame the subject in the Image Display.
3. Press the **Shutter** button halfway down to measure and lock the focus. The focus brackets in the Image Display turn solid green when focus is locked.

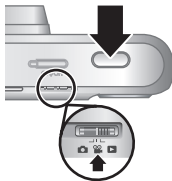

4. Press the **Shutter** button all the way down to start recording.
5. To stop recording video, press and release the **Shutter** button again.







After you have recorded a video clip, the camera displays it briefly in the Image Display.



4 Reviewing and deleting images and video clips

Review images and video clips









You can review images and video clips in  **Playback**.

1. Slide    to .
2. Use   to scroll through your images and video clips. To play a video clip, press  once the first screen of the clip appears on the Image Display.

 **NOTE:** To hear audio associated with video clips, transfer them to your computer.

Delete an image

You can delete individual images during  **Playback**:

1. Slide    to .
2. Use   to select an image or video clip.
3. Press .
4. Use   to select **This Image** from the  **Delete** menu, then press  **OK**.



5 Transferring and printing images

Transfer images

Use this procedure to transfer images and video clips to your computer.

 **NOTE:** Transferring a large number of high-resolution images from a memory card to your computer may take up to two hours. When transferring a large number of images, be sure your camera batteries are fully charged or use an optional HP Photosmart dock or memory card reader.

1. Turn off the camera.
2. Connect the camera and computer using the USB cable that came with your camera.
3. Turn on the camera. When the Image Display indicates that the camera is connected to the computer, follow the instructions on the computer screen to transfer the images. If you have installed the HP Photosmart Software and need more information, see the Help feature in the HP Photosmart Software.

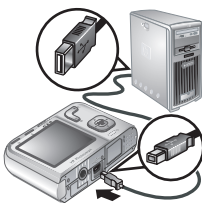

Print images from the camera

You can connect the camera to any PictBridge-certified printer to print images.

1. Check that the printer is turned on, there is paper in the printer, and there are no printer error messages.



2. Turn off the camera, connect the camera and printer using the USB cable that came with your camera, then turn on the camera.
3. When the camera is connected to the printer, the Image Display shows an image. Use ◀▶ to select the image you want to print.
4. Press $\frac{\text{Menu}}{\text{OK}}$.
5. In the **Print Options** menu, select **Print This Image Now** and press $\frac{\text{Menu}}{\text{OK}}$ to begin printing.
 displays on the selected image in the Image Display to indicate that the image is being printed.
6. After the printer has printed the image, disconnect the camera from the printer.

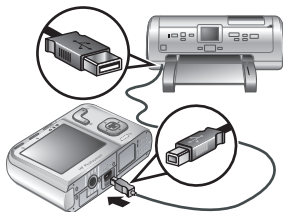



















To learn about other printing options, see either the electronic User Guide or **? Camera Help** located in any menu.

6 Camera quick reference



Use this chapter as a quick reference to camera features. To learn more about these camera features, refer to the electronic User Guide or on-camera Help.







Picture Capture, Video Record, and Playback

-  **Picture Capture** allows you to frame pictures in the Image Display and take pictures. To activate  **Picture Capture**, slide    to .
-  **Video Record** allows you to frame videos in the Image Display and record videos. To activate  **Video Record**, slide    to .
-  **Playback** allows you review and delete images and video clips. To activate  **Playback**, slide    to .

Camera Menu





Menus allow you to adjust camera settings, work with images, and access camera Help.

- Within a menu, use   to move to specific selections.
- To exit the menu, press  at any time.

 **Picture Capture Menu**—Allows you to adjust camera settings that affect the characteristics of future images you capture with your camera. To access this menu, slide    to , then press  Menu  OK. You can select from the following options:

- Shooting Mode (Auto, Close-up, Steady Photo, Theatre, Landscape, Portrait, Action, Night Portrait, Sunset)
- Self-Timer





- Image Quality
- Burst
- Color (M440 series)
- Date & Time Imprint
- Camera Setup
- Camera Help

 **Video Record Menu**—Allows you to adjust camera settings that affect the characteristics of future video clips you record with your camera. To access this menu, slide   to , then press  Menu OK. You can select from the following options:





- Self-Timer
- Camera Setup
- Camera Help

 **Playback Menu**—Allows you to work with images. To access this menu, slide   to , then press  Menu OK. You can select from the following options:

- Remove Red Eyes
- Rotate (M440 series)
- Crop (M440 series)
- Design Gallery (Modify Color, Add Borders, Rotate, Crop) (M540/M630 series)
- Photosmart Express (Print, Share, Buy Prints Online)
- Favorites
- View Slideshow
- Move Images to Card
- Camera Setup
- Camera Help

 **Camera Setup Menu**—Allows you to change the camera's behavior. To access this menu, press $\frac{\text{Menu}}{\text{OK}}$ from , , or , then select  **Camera Setup**. You can select from the following options:

- Display Brightness
- Camera Sounds
- Date & Time
- USB Configuration
- Language

 **Camera Help Menu**—Provides descriptions of camera features and picture-taking tips. To access this menu, press $\frac{\text{Menu}}{\text{OK}}$ from , , or , then select  **Camera Help**. You can select from the following options:







- Top Ten Tips
- Camera Accessories
- Camera Buttons
- Using Shooting Modes
- Using Design Gallery (M540/M630 series)
- Using Photosmart Express
- Printing Images
- Recording Video Clips
- Reviewing Pictures and Video
- Tagging Favorites
- Deleting Images
- Transferring Images
- Managing Batteries
- Getting Assistance
- Tour Camera Features
- Camera Shortcuts

- About

Extending battery life

To conserve battery power, the Image Display turns off after a period of inactivity. Pressing any button wakes up the camera. After five minutes of inactivity, the camera turns off.

To further extend battery life:

- Set  **Display Brightness to Low** (see the electronic User Guide for details).
- Set your camera to ^A **Auto Flash** (see the electronic User Guide for details).
- Use optical zoom, video recording, and Image Display sparingly.
- If you are turning on the camera only to view images, slide   to , then turn on the camera to start in  **Playback** without extending the lens.
- When transferring or printing images, place your camera in an optional HP Photosmart dock connected to AC power.

For more information about batteries, go to www.hp.com/support and search on the code AA-400 or see Appendix A in the electronic User Guide.

English

HP Photosmart M440/M540/ M630 series

Svenska



i n v e n t

Juridiska meddelanden

© Copyright 2007 Hewlett-Packard Development Company, L.P.

Denna information kan ändras utan föregående varning. De enda garantier som lämnas för HP-produkter och -tjänster är de uttryckliga garantier som medföljer dessa produkter och tjänster. Inget häri ska tolkas som att det utgör en ytterligare garanti. HP ansvarar inte för tekniska fel, redigeringsfel eller utelämnat innehåll i det här dokumentet.

Windows® är ett USA-registrerat varumärke tillhörande Microsoft Corporation.



SD-logotypen är ett varumärke som tillhör innehavaren.



Kassering av uttjänt utrustning från användare i privathushåll inom Europeiska unionen

Den här symbolen på en produkt eller dess förpackning anger att produkten inte får kasseras som hushållsavfall. Du ansvarar för att kassera uttjänt utrustning genom att lämna in den till en angiven återvinningsanläggning för elektrisk och elektronisk utrustning. Särskild insamling och återvinning av uttjänt utrustning som kasseras hjälper till att bevara naturtillgångarna och ser till att utrustningen återvinns på ett sätt som skyddar människors hälsa och miljö. Kontakta de lokala myndigheterna, din renhållningsleverantör eller försäljaren om du vill ha mer information om var du kan lämna in uttjänt utrustning för återvinning.

Anteckna följande information för framtida referens:

- Modellnummer: _____
- Serienummer: _____
- Inköpsdatum: _____

Innehåll

| | |
|--|-----------|
| 1 Komma igång | |
| Visa den elektroniska användarhandboken | 27 |
| Kamerans ovansida och baksida | 28 |
| Kamerans framsida, sida och undersida | 29 |
| 2 Göra i ordning kameran | |
| Sätta i batterier | 31 |
| Slå på kameran | 32 |
| Välja språk | 32 |
| Ställa in region | 32 |
| Ställa in datum och tid | 32 |
| Installera och formatera ett minneskort (tillval) | 33 |
| Installera programvaran | 34 |
| Windows | 35 |
| Macintosh | 35 |
| 3 Ta bilder och spela in videoklipp | |
| Ta en bild | 36 |
| Spela in ett videoklipp | 36 |
| 4 Granska och ta bort bilder och videoklipp | |
| Granska bilder och videoklipp | 38 |
| Radera en bild | 38 |
| 5 Överföra och skriva ut bilder | |
| Överföra bilder | 39 |
| Skriva ut bilder från kameran | 39 |
| 6 Snabbgenomgång av kameran | 41 |

1 Komma igång

Den här snabbstarthandboken innehåller all information du behöver för att komma i gång med kamerans grundfunktioner. Detaljerad information om kamerans funktioner finns i den elektroniska användarhandboken (se *Visa den elektroniska användarhandboken* på sidan 27).

Svenska

| Snabbstarthandbok | Elektronisk användarhandbok |
|---|---|
| <p>Med snabbstarthandboken kan du göra följande:</p> <ul style="list-style-type: none">• Snabbt komma i gång och använda kameran• Installera HP Photosmart-programvaran• Lära dig kamerans grundläggande funktioner | <p>Användarhandboken innehåller följande:</p> <ul style="list-style-type: none">• Beskrivningar av samtliga funktioner i kameran• Batteriinformation, bl.a. följande:<ul style="list-style-type: none">• Förlänga batteriets livstid• Batterityper som kan användas• Beskrivning av strömindikator-symbolerna• Support från HP• Felsökning• Kameran specifikationer |

Visa den elektroniska användarhandboken



Användarhandboken finns på HP Photosmart Software CD.

Så här visar du användarhandboken:

1. Mata in HP Photosmart Software CD i datorns cd-enhet.
2. Klicka på **View User Guide** (Visa användarhandboken) på huvudskärmen för installation.

Den elektroniska användarhandboken kopieras dessutom till datorn när du installerar HP Photosmart-programvaran. Så här visar du den installerade användarhandboken:

- **Windows:** Öppna **HP Lösningsscenter** och klicka på **Hjälp**.
- **Macintosh:** Öppna **HP Device Manager** (HP Enhetshanteraren) och välj **Camera User Guide** (Användarhandbok för kameran) på menyn **Information and Settings** (Information och inställningar).

Hjälp och support

- På **www.hp.com** hittar du tips och hjälpmedel för att använda kameran mer effektivt. Härifrån klickar du på **Learn About: Digital Photography** (endast på engelska).
- Mer information om fast programvara, annan programvara och uppdateringar av drivrutiner finns på webbplatsen **www.hp.com/support**.
- Hjälp med HP Photosmart-programvaran hittar du i programhjälpen på datorn.

Kamerans ovansida och baksida

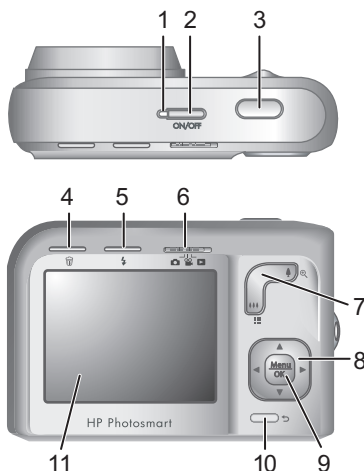

Svenska

| | |
|---|---|
| 1 | Strömlampa. |
| 2 | ON/OFF-knapp. |
| 3 | Slutarknapp. |
| 4 |  Radera -knapp – används för att nå funktionen Radera i Uppspelning . |
| 5 |  Blixt -knapp – används för att nå blixtinställningarna i läget  Bildtagning . Inställningarna är Auto, Röda ögon, Blixt på och Blixt av. |
| 6 |    -väljare – används för att växla mellan Bildtagning , Videoinspelning och Uppspelning (se <i>Bildtagning</i> , <i>Videoinspelning</i> och <i>Uppspelning</i> på sidan 41). |

| | |
|----|---|
| 7 | Zoom -reglage (digitalt och optiskt) – används för att nå Zooma i läget Bildtagning eller Videoinspelning ; används för att nå Miniatyrer och Förstora i läget Uppspelning . |
| 8 | ▲▼ - och ◀▶ -knappar – används för att bläddra genom menyer och bilder. |
| 9 | Menu/OK -knapp – används för att visa kameramenyer, välja alternativ och bekräfta åtgärder. |
| 10 | ↶ Tillbaka -knapp – används för att återgå till föregående meny eller vy. Du kan lämna alla menyer genom att trycka in och hålla kvar denna knapp. |
| 11 | Bildskärm. |

Kamerans framsida, sida och undersida

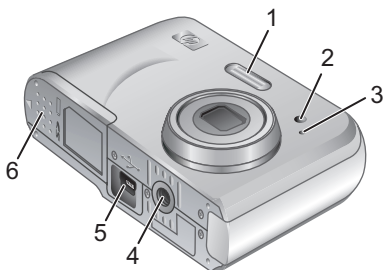

| | |
|---|--------------------|
| 1 | Blixt. |
| 2 | Självutlösarlampa. |
| 3 | Mikrofon. |

| | |
|---|--------------------------|
| 4 | Stativfäste. |
| 5 | Docknings-/USB-uttag. |
| 6 | Batteri-/minneskortfack. |

Svenska

2 Göra i ordning kameran

Sätta i batterier

1. Öppna batteri-/minneskortfacket genom att skjuta haken åt sidan enligt symbolen på luckan.
2. Sätt i de två AA-batterierna.
3. Stäng luckan till batteri-/minneskortfacket.

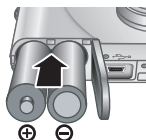

 **Anmärkning** Om du använder laddningsbara NiMH-batterier ska du fulladda batterierna innan du använder dem första gången. Stäng av kameran innan du tar ut batterierna.

De batterier som levereras med kameran är alkaliska AA-batterier. Dessa batterier har kort livslängd och medföljer bara för att du ska kunna börja använda kameran omedelbart. När kameran varnar om att batteriladdningen är låg rekommenderar HP att du byter ut dem mot fotolitium- eller laddningsbara NiMH-batterier för att få längre batteridriftstid.

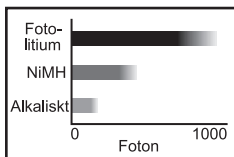

I följande diagram visas en uppskattning av hur många bilder som du kan ta med fotolitiumbatterier, NiMH-batterier och alkaliska batterier. Den faktiska prestandan kan variera beroende på användning, batterityp och

batteritillverkare. Det finns även andra faktorer som påverkar hur många bilder du kan ta (se *Förlänga batteriets livstid* på sidan 44).

Slå på kameran

Slå på kameran genom att trycka på knappen ON/OFF.

Välja språk

Använd ▲▼ ◀▶ för att välja önskat språk och tryck sedan på

Menu
OK .

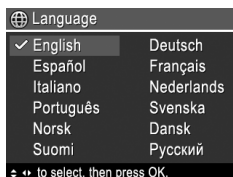

Ställa in region

Tillsammans med inställningen av språk avgör inställningen av region vilket datumformat som ska vara standard.

Använd ▲▼ för att välja önskad region och tryck sedan på Menu OK .

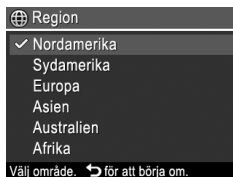

Ställa in datum och tid

Genom att ställa in datum och tid korrekt blir det enklare att hitta bilderna när du har överfört dem till datorn, och

bilderna får rätt datum och klockslag om du använder funktionen för datum- och tidsstämpel.

1. Använd ▲▼ för att justera det markerade värdet.
2. Använd ◀▶ för att gå till de andra värdena och upprepa steg 1 tills datum och tid är korrekt inställda.
3. Tryck på $\frac{\text{Menu}}{\text{OK}}$ när datum, tid och formatinställningar är korrekta och tryck sedan på $\frac{\text{Menu}}{\text{OK}}$ för att bekräfta.

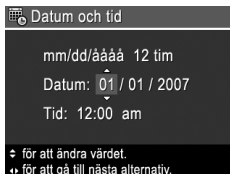

Installera och formatera ett minneskort (tillval)





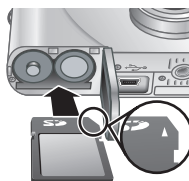







Denna kamera stöder Secure Digital-minneskort (SD) av standard-, höghastighets- och högkapacitetstyp (SD och SDHC), 32 MB till 8 GB.

1. Stäng av kameran och öppna batteri-/minneskortfacket.
2. Sätt in minneskortet (tillval) i det mindre facket enligt bilden. Se till att minneskortet fastnar.
3. Stäng luckan till batteri-/minneskortfacket och slå på kameran.



 **Anmärkning** När du slår på kameran med ett minneskort installerat, visas i kameran det antal bilder som du kan lagra på minneskortet med den nuvarande bildkvalitetsinställningen. Kameran stöder lagring av maximalt 2000 bilder på ett minneskort.

Formatera alltid nya minneskort innan du använder dem första gången. Vid formateringen tas alla bilder bort från minneskortet. Se därför till att överföra eventuella bilder innan du formaterar minneskortet.

1. När kameran är påslagen skjuter du   till .
2. Tryck på .
3. Använd   för att välja **Formatera kort** från menyn  **Radera** och tryck sedan på  .
4. Använd   för att välja **Ja** och tryck sedan på   för att formatera kortet.

När du har installerat ett minneskort sparas alla nya bilder och videoklipp på kortet, inte i kamerans interna minne.

Du måste ta bort minneskortet om du vill använda kamerans interna minne och visa bilder som sparats där.

Installera programvaran

HP Photosmart-programvaran har funktioner för att överföra foton och videoklipp till datorn, och även funktioner för att redigera sparade bilder (ta bort röda ögon, rotera, beskära, ändra storlek med mera).

För att du ska kunna installera HP Photosmart-programvaran måste din dator uppfylla de systemkrav som anges på kameraförpackningen. Om du vill veta mer om Windows Vista-stöd för kameran, se www.hp.com/go/windowsvista (endast på engelska).

Om du får problem med att installera eller använda HP Photosmart-programvaran finns mer information på Hewlett-Packards webbplats för teknisk support: www.hp.com/support.

Windows

1. Avsluta alla program och inaktivera tillfälligt eventuella viruskyddsprogram.
2. Sätt in cd-skivan med HP Photosmart-programvaran i cd-enheten och följ anvisningarna som visas på skärmen. Om installationsfönstret inte visas klickar du på **Start** och därefter på **Kör**. Skriv sedan **D:** \Setup.exe, där **D** motsvarar enhetsbokstaven för cd-enheten. Klicka därefter på **OK**.
3. Aktivera viruskyddsprogrammet igen när programvaran har installerats.

Macintosh

1. Mata in HP Photosmart Software CD i cd-enheten.
2. Dubbelklicka på cd-ikonen på datorns skrivbord.
3. Dubbelklicka på installationsprogrammets ikon och följ anvisningarna på skärmen.





När installationen är klar och du har startat om datorn, öppnas **Systeminställningar** automatiskt med inställningarna för **HP Photosmart-kamera**. Du kan ändra inställningarna så att HP Photosmart-programvaran startar automatiskt när du ansluter kameran till din Macintosh (om du vill ha mer information klickar du på hjälpknappen i dialogrutan med inställningar för **HP Photosmart-kameran**).

3 Ta bilder och spela in videoklipp

Skjut    till antingen  om du vill ta bilder eller  om du vill spela in videoklipp.

Ta en bild

Du kan ta en bild när kameran är inställd på  **Bildtagning**.

1. Skjut    till .
2. Rama in motivet på bildskärmen.
3. Tryck ned **slutarknappen** till hälften för att mäta och låsa fokus och exponering. Fokusramen på bildskärmen blir grön när fokus är låst.
4. Tryck ned **slutarknappen** hela vägen när du vill ta bilden.

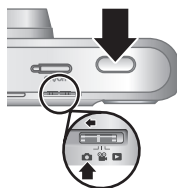

När du tagit en bild visas den en kort stund på kamerans bildskärm.

Spela in ett videoklipp

Du kan spela in en video i läget  **Videoinspelning**.

1. Skjut    till .
2. Rama in motivet på bildskärmen.
3. Tryck ned **slutarknappen** till hälften så att fokus mäts och låses. Fokusramen på bildskärmen blir grön när fokus är låst.

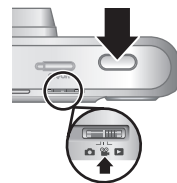

4. Tryck ned **slutarknappen** hela vägen för att starta inspelningen.
5. När du vill avsluta inspelningen trycker du ned **slutarknappen** och släpper den igen.







När du spelat in ett videoklipp visas det en kort stund på kamerans bildskärm.

4 Granska och ta bort bilder och videoklipp

Granska bilder och videoklipp

Du kan granska bilder och videoklipp i läget 







Uppspelning

1. Skjut    till .
2. Navigera genom bilder och videoklipp med  . Om du vill spela upp en video trycker du på  så fort den första rutan i klippet visas på bildskärmen.

 **Anmärkning** Om du vill höra ljud som spelats in med videoklipp måste du överföra klippen till datorn.

Radera en bild

Du kan radera enstaka bilder under  **Uppspelning**:

1. Skjut    till .
2. Använd   för att välja en bild eller ett videoklipp.
3. Tryck på .
4. Använd   för att välja **Denna bild** från menyn  **Radera** och tryck sedan på  **OK**.

5 Överföra och skriva ut bilder

Överföra bilder

Använd den här proceduren när du vill överföra bilder och videoklipp till datorn.

 **Anmärkning** Att överföra ett stort antal bilder med hög upplösning från ett minneskort till datorn kan ta upp till två timmar. När du överför ett stort antal bilder, se till att kamerabatterierna är fulladdade eller använd en HP Photosmart-dockningsstation eller minneskortsläsare (tillval).

1. Stäng av kameran.
2. Anslut kameran till datorn med USB-kabeln som medföljde kameran.
3. Sätt på kameran. När du på bildskärmen ser att kameran är ansluten till datorn läser och följer du anvisningarna på datorns skärm för att överföra bilderna. Om du har installerat HP Photosmart-programvaran och behöver mer information kan du gå till hjälpfunktionen i HP Photosmart-programvaran.

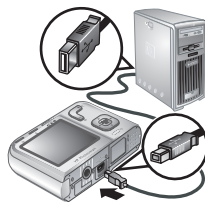

Svenska

Skriva ut bilder från kameran

Du kan ansluta kameran direkt till en PictBridge-certifierad skrivare och skriva ut stillbilder.



1. Kontrollera att skrivaren är på, att det finns papper i skrivaren och att det inte finns några

felmeddelanden från skrivaren.

2. Stäng av kameran, koppla ihop kameran och skrivaren med USB-kabeln som medföljde kameran och slå sedan på kameran igen.
3. När kameran är ansluten till skrivaren visar bildskärmen en bild. Använd ◀▶ för att välja den bild du vill skriva ut.

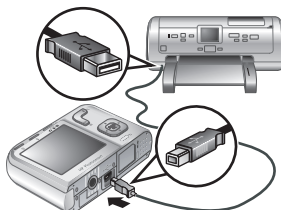



















4. Tryck på $\frac{\text{Menu}}{\text{OK}}$.
5. I menyn **Utskriftsalternativ** markerar du **Skriv ut denna bild nu** och trycker på $\frac{\text{Menu}}{\text{OK}}$ för att starta utskriften.
 visas på den valda bilden på bildskärmen för att indikera att bilden håller på att skrivas ut.
6. När skrivaren har skrivit ut bilden ska du koppla bort kameran från skrivaren.

Mer information om andra utskriftsalternativ finns i den elektroniska användarhandboken eller i alternativet **? Kamerahjälp** i valfri meny.

6 Snabbgenomgång av kameran



Använd det här kapitlet som en snabbgenomgång av kamerans funktioner. Mer information om kamerans funktioner finns i den elektroniska användarhandboken eller i kamerahjälpen.

Bildtagning, Videoinspelning och Uppspelning







-  I läget **Bildtagning** kan du rama in motivet på bildskärmen och ta bilder. Du aktiverar läget  **Bildtagning** genom att skjuta    till .
-  Med **Videoinspelning** kan du rama in motivet på bildskärmen och spela in videoklipp. Du aktiverar läget  **Videoinspelning** genom att skjuta    till .
-  Med **Uppspelning** kan du granska och radera bilder och videoklipp. Du aktiverar  **Uppspelning** genom att skjuta    till .

Kameramenyer







Med hjälp av menyer kan du justera kamerainställningarna, arbeta med bilder och nå kamerahjälpen.

- Inom en meny använder du   för att gå till de olika alternativen.
- Du kan avsluta menyen när som helst genom att trycka på .







 **Bildtagningsmeny** – låter dig justera kamerainställningar som påverkar egenskaperna hos de bilder som du kommer att ta med kameran i fortsättningen. Du når denna meny genom att skjuta

   till  och sedan trycka på  Menu /  OK. Du kan välja bland följande alternativ:

- Fotograferingsläge (Auto, Närbild, Bildstabilisering, Teater, Landskap, Porträtt, Rörelse, Nattporträtt, Solnedgång)
- Självtlösare
- Bildkvalitet
- Bildserie
- Färg (M440-serien)
- Datum- och tidsstämpel
- Kamerakonfiguration
- Kamerahjälp





 **Videospelningsmeny** – låter dig ändra kamerainställningar som påverkar egenskaperna hos de videoklipp som du vill spela in med kameran i framtiden. Du når denna meny genom att skjuta    till  och sedan trycka på  Menu /  OK. Du kan välja bland följande alternativ:

- Självtlösare
- Kamerakonfiguration
- Kamerahjälp

 **Uppspelningsmeny** – låter dig arbeta med bilderna. Du når denna meny genom att skjuta    till  och sedan trycka på  Menu /  OK. Du kan välja bland följande alternativ:





- Ta bort röda ögon
- Roterar (M440-serien)
- Beskära (M440-serien)
- Design Gallery (Modifiera färg, Lägg till ramar, Roterar, Beskära) (M540/M630-serierna)

- Photosmart Express (Skriv ut, Dela, Beställ kopior online)
- Favoriter
- Visa bildspel
- Flytta bilder till minneskortet
- Kamerakonfiguration
- Kamerahjälp

 **Kamerakonfigurationsmeny** – låter dig ändra kamerans funktionssätt. Du öppnar menyn genom att trycka på  ^{Menu}_{OK} från ,  eller . Välj därefter

 **Kamerakonfiguration**. Du kan välja bland följande alternativ:

- Ljusstyrka på skärmen
- Kameraljud
- Datum och tid
- USB-konfiguration
- Språk

? Kamerahjälpmeny – ger beskrivningar av kamerans funktioner samt fotograferingstips. Du öppnar menyn genom att trycka på  ^{Menu}_{OK} från ,  eller . Välj därefter **? Kamerahjälp**. Du kan välja bland följande alternativ:





- Tio bästa tipsen
- Kameratillbehör
- Kameraknappar
- Använda fotograferingslägen
- Använda Design Gallery (M540/M630-serierna)
- Använda Photosmart Express
- Skriva ut bilder
- Spela in videoklipp

- Granska bilder och videoklipp
- Märka favoriter
- Radera bilder
- Överföra bilder
- Batterihantering
- Att få hjälp
- Rundtur bland kamerans funktioner
- Genvägar i kameran
- Om

Förlänga batteriets livstid

Bildskärmen stängs av efter en stunds inaktivitet i syfte att spara batterierna. Du kan aktivera den igen genom att trycka på valfri knapp. Kameran stängs av efter fem minuters inaktivitet.

Så här förlänger du batteriernas livstid:

- Ställ in  **Ljusstyrka** på **Låg** (i den elektroniska användarhandboken finns mer information).
- Ställ in kameran på **A4 Autoblitz** (i den elektroniska användarhandboken finns mer information).
- Använd optisk zoom, videoinspelning och bildskärmen sparsamt.
- Om du slår på kameran bara för att visa bilder ska du ställa in   på  och sedan slå på kameran så att den startar i läget  **Uppspelning** utan att skjuta ut objektivet.
- När du för över eller skriver ut bilder ska du placera kameran i en HP Photosmart-dockningsstation (tillval) kopplad till nätström.

Mer information om batterier finns på webbplatsen www.hp.com/support och använd koden AA-400 som sökbegrepp. Se även bilaga A i den elektroniska användarhandboken.

Svenska



Svenska



HP Photosmart M440/M540/ M630 series

Dansk



i n v e n t

Juridiske bemærkninger

© Copyright 2007 Hewlett-Packard Development Company, L.P.

Oplysningerne i dette dokument kan ændres uden varsel. De eneste garantier for HP-produkter og -tjenester er anført i den udtrykkelige garanti, der følger med sådanne produkter og tjenester. Intet i dette dokument bør fortolkes således, at det udgør en ekstra garanti. HP kan ikke gøres ansvarlig for tekniske eller redaktionelle fejl eller undladelser i dette dokument.

Windows® er et amerikansk registreret varemærke tilhørende Microsoft Corporation.



SD-logoet er et varemærke tilhørende dets ejer.



Bortskaffelse af brugt udstyr fra private husholdninger i EU

Dette symbol på produktet eller emballagen betyder, at produktet ikke må smides ud sammen med det almindelige husholdningsaffald. Det er dit ansvar at bortskaffe udstyret ved at indlevere det på en genbrugsstation for elektrisk udstyr. Ved at indlevere og genbruge udstyret når det skal bortskaffes, hjælper du med at bevare de naturlige ressourcer og sikre, at det genbruges på en måde, som ikke skader folkesundheden og miljøet. Du kan få flere oplysninger om, hvor du kan aflevere udstyret til genbrug, hos de lokale myndigheder, den lokale genbrugsstation eller i butikken, hvor du købte produktet.

Skriv følgende informationer ned, så du har dem, hvis du skulle få brug for dem senere:

- Modelnummer: _____
- Serienummer: _____
- Købsdato: _____

Indhold

| | | |
|----------|--|----|
| 1 | Introduktion | |
| | Sådan åbner du den elektroniske brugervejledning | 51 |
| | Kameraets overside og bagside | 52 |
| | Kameraets forside, side og underside | 53 |
| 2 | Konfiguration af kameraet | |
| | Sådan sættes batterierne i | 55 |
| | Sådan tænder du for kameraet | 56 |
| | Valg af sprog | 56 |
| | Indstilling af område | 56 |
| | Indstilling af dato og klokkeslæt | 56 |
| | Isætning og formatering af hukommelseskort | 57 |
| | Installation af softwaren | 58 |
| | Windows | 59 |
| | Macintosh | 59 |
| 3 | Om at tage billeder og optage videoklip | |
| | Sådan tager du billeder | 60 |
| | Sådan optager du et videoklip | 60 |
| 4 | Gennemsyn og sletning af billeder og videoklip | |
| | Sådan ser du billeder og videoklip | 62 |
| | Sådan sletter du et billede | 62 |
| 5 | Overførsel og udskrivning af billeder | |
| | Overførsel af billeder | 63 |
| | Udskrivning af billeder fra kameraet | 64 |
| 6 | Oversigt over kameraets funktioner | 65 |

1 Introduktion

Denne vejledning indeholder de oplysninger, du skal bruge for at komme i gang med at bruge kameraets væsentligste funktioner. Der er mere detaljerede oplysninger om kameraets funktioner i den elektroniske brugervejledning (se *Sådan åbner du den elektroniske brugervejledning* på side 51).

| Startvejledning | Elektronisk brugervejledning |
|---|--|
| <p>I denne trykte vejledning er der oplysninger om:</p> <ul style="list-style-type: none">• Hvordan du hurtigt kommer i gang med at bruge kameraet• Installation af HP Photosmart-softwaren• Kameraets grundliggende funktioner | <p>I den elektroniske brugervejledning er der:</p> <ul style="list-style-type: none">• Beskrivelser af alle kameraets funktioner• Oplysninger om batteriet, bl.a:<ul style="list-style-type: none">• Forlængelse af batterilevetiden• Understøttede batterityper• En beskrivelse af batteriindikatorerne• Beskrivelse af, hvordan man får hjælp af HP• Fejlfinding• Oplysninger om kameraets specifikationer |

Sådan åbner du den elektroniske brugervejledning



Den elektroniske brugervejledning findes på cd'en med HP Photosmart-softwaren.

Sådan får du vist brugervejledningen:

1. Sæt cd'en med HP Photosmart-softwaren i computerens cd-rom-drev.
2. Klik på **Vis brugervejledning** i installations-cd'ens hovedskærbillede.

Den elektroniske brugervejledning overføres også til computeren, når du installerer HP Photosmart-softwaren. Sådan får du vist brugervejledningen, når den er overført til computeren:

- **Windows:** Åbn **HP Solution Center**, og klik på Hjælp.
- **Macintosh:** Åbn **HP Device Manager**, og vælg **Brugervejledning** i genvejsmenuen **Oplysninger og indstillinger**.

Sådan får du hjælp

- På **www.hp.com** er der værktøjer samt gode råd om, hvordan du kan få mere ud af kameraet. På websiden skal du klikke på **Learn About: Digital Photography** (siden findes kun på engelsk).
- Teknisk support; firmware-, software- og driveropdateringer findes på **www.hp.com/support**.
- Der er oplysninger om, hvordan HP Photosmart-softwaren bruges, i den elektroniske hjælp.

Kameraets overside og bagside

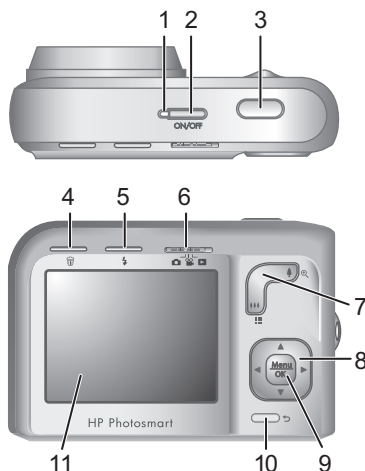

Dansk

| | |
|---|--|
| 1 | Strømindikator. |
| 2 | Tænd/sluk ON/OFF (knap). |
| 3 | Udløser. |
| 4 | Knappen  Slet – aktiverer funktionen Slet , mens kameraet er indstillet til  Afspilning . |
| 5 | Knappen  Blitz – åbner blitzindstillingerne, når kameraet er indstillet til  Fotografering . Indstillingerne er Automatisk, Reduktion af røde øjne, Blitz til og Blitz fra. |
| 6 |    – skifter mellem  Fotografering ,  Videoptagelse og  Afspilning (se <i>Fotografering, videoptagelse og afspilning</i> på side 65). |

| | |
|----|---|
| 7 | Zoom (digital og optisk zoom) – indstil kameraet til Zoom under Picture Capture or Videoptagelse ; Giver adgang til Miniaturer og Forstør under Afspilning |
| 8 | og (knapper) – bruges til at skifte mellem menupunkter og mellem billeder. |
| 9 | (knap) – bruges til at åbne kameraets menuer, vælge indstillinger og bekræfte handlinger. |
| 10 | Tilbage (knap) – du kommer tilbage til den forrige menu eller funktion. Hold knappen nede, hvis du vil lukke alle menuer. |
| 11 | Display. |

Kameraets forside, side og underside

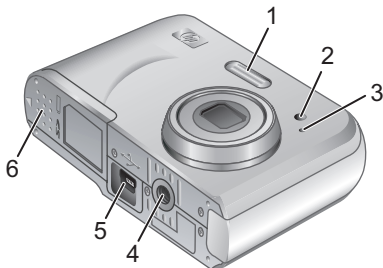

| | |
|---|----------------------------|
| 1 | Blitz. |
| 2 | Indikator for selvudløser. |
| 3 | Mikrofon. |
| 4 | Stativvind. |

| | |
|---|---|
| 5 | Stik til dok/USB-kabel. |
| 6 | Dæksel til batterier/hukommelseskortet. |

Dansk

2 Konfiguration af kameraet

Sådan sættes batterierne i

1. Åbn dækslet til batterihuset/
hukommelseskortet ved at skubbe
låsen som vist på dækslet.
2. Sæt to AA-batterier i.
3. Luk dækslet til batterihuset/
hukommelseskortet.

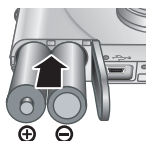

 **Bemærk!** Hvis du bruger genopladelige NiMH-batterier, bør du lade dem helt op, inden de tages i brug. Husk at slukke kameraet, inden du fjerner batterierne igen.

Batterierne, som følger med kameraet, er alkaliske AA-batterier. Disse batterier har en kortere levetid og leveres kun, så du kan komme i gang med det samme. Når der vises en advarsel på kameraet om, at batterierne er ved at være flade, anbefaler HP, at du udskifter dem med fotolitium- eller genopladelige NiMH-batterier, der holder længere.

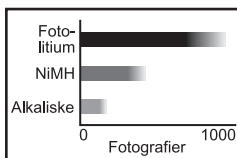

Denne graf viser det gennemsnitlige antal billeder, der kan tages med henholdsvis litium-, NiMH- og alkaliske batterier. Det faktiske antal varierer efter brug, batteritype og batteriproducent. Der er mange andre faktorer, som

kan påvirke det faktiske antal billeder, som du kan tage (se *Forlængelse af batterilevetiden* på side 68).

Sådan tænder du for kameraet

Når du vil tænde kameraet, skal du trykke på ON/OFF-knappen.

Valg af sprog

Brug ▲▼ ◀▶ til at vælge sprog, og tryk derefter på ^{Menu}OK.

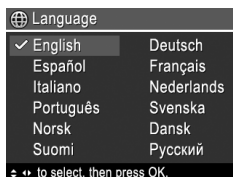

Indstilling af område

Indstillingerne for sprog og område er afgørende for datoformatet.

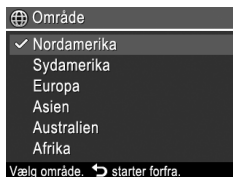

Brug ▲▼ til at vælge det område du befinder dig i, og tryk derefter på ^{Menu}OK.



Indstilling af dato og klokkeslæt

Hvis du indstiller dato og klokkeslæt nøjagtigt, er det nemmere at finde bestemte billeder, når du har overført

dem til computeren, og det sikrer samtidig, at billederne bliver datostemplet korrekt, hvis du benytter den funktion.

1. Brug ▲▼ til at justere den markerede værdi.
2. Brug ◀▶ til at flytte markøren til de andre punkter, og gentag trin 1, indtil både dato og klokkeslæt er indstillet korrekt.
3. Tryk på , når dato, klokkeslæt og datoformat er korrekte, og tryk så på  en gang til for at bekræfte det.



Isætning og formatering af hukommelseskort

Kameraet understøtter både almindelige og højhastigheds SD- og SDHC-hukommelseskort mellem 32 MB og 8 GB.

1. Sluk kameraet, og åbn dækslet til batterihuset/hukommelseskortet.
2. Sæt hukommelseskortet, der købes separat, i det mindste af rummene, som vist. Sørg for, at hukommelseskortet klikker rigtigt på plads.
3. Luk dækslet til batterihuset/hukommelseskortet, og tænd for kameraet.

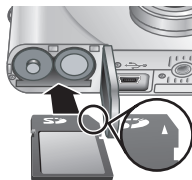

Dansk

 **Bemærk!** Når du tænder kameraet, og der sidder et hukommelseskort i det, kan du se, hvor mange billeder der er plads til på kortet, hvis du tager dem med den nuværende indstilling for **Billedkvalitet**. Du kan højst gemme 2000 billeder på et hukommelseskort med dette kamera.

Et nyt hukommelseskort skal altid formateres, inden det bruges første gang. Under formateringen slettes alle billeder på hukommelseskortet, så du skal sørge for først at overføre dem til computeren.

1. Tænd kameraet, og skub    hen på .
2. Tryk på .
3. Brug   til at vælge **Formatér kortet** i menuen  **Slet**, og tryk derefter på  **OK**.
4. Tryk på   så **Ja** er markeret, og tryk derefter på  **OK** for at formatere kortet.

Når du har sat et hukommelseskort i kameraet, gemmes nye billeder og videoklip på det og ikke i den interne hukommelse.

Hvis du vil benytte den interne hukommelse, eller se de billeder der evt. er gemt der, skal du først slukke kameraet og tage hukommelseskortet ud.

Installation af softwaren

HP Photosmart-softwaren rummer funktioner til at overføre billeder og videoklip til computeren og til at redigere billeder med (fjerne røde øjne, rotere og beskære billeder, ændre billedstørrelsen m.v.).

For at kunne installere HP Photosmart-softwaren skal din computer opfylde systemkravene, der er angivet på kameraets emballage. Der er oplysninger om

understøttelse af Windows Vista på www.hp.com/go/windowsvista (siden findes kun på engelsk).

Hvis du har problemer med at installere eller bruge HP Photosmart-softwaren, kan du få hjælp på HP's website for teknisk support: www.hp.com/support.

Windows

1. Luk alle programmer, og deaktiver antivirus-softwaren midlertidigt.
2. Læg HP Photosmart-software-cd'en i cd-drevet, og følg anvisningerne på skærmen. Hvis installationsprogrammet ikke startes automatisk, skal du klikke på **Start, Kør** og skrive **D:\Setup.exe**, hvor **D** står for dit cd-rom-drev. Klik til slut på **OK**.
3. Når softwaren er installeret, skal du huske at aktivere antivirus-softwaren igen.

Macintosh

1. Sæt cd'en med HP Photosmart-softwaren i cd-rom-drevet.
2. Dobbeltklik på cd-ikonet på computerens skrivebord.
3. Dobbeltklik på installationsikonet, og følg anvisningerne på skærmen.





Når installationen er gennemført, og du har genstartet computeren, åbnes indstillingerne for kameraet automatisk i **Systemindstillinger**. Indstillingerne kan ændres, så HP Photosmart-softwaren startes automatisk, når kameraet slutes til din Macintosh. Hvis du vil have flere oplysninger, kan du klikke på knappen Hjælp i dialogboksen med indstillingerne for **HP Photosmart-kameraet**.

3 Om at tage billeder og optage videoklip

Skub    hen på enten , hvis du vil tage billeder, eller , hvis du vil optage et videoklip.

Sådan tager du billeder

Når kameraet er indstillet til  **Fotografering**, kan du tage billeder.



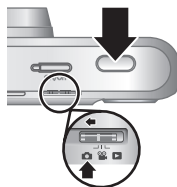

1. Skub    hen på .
2. Sørg for, at motivet er vist på displayet.
3. Tryk **udløseren** halvvejs ned for at måle og låse afstandsindstillingen og eksponeringstiden. De firkantede parenteser på displayet bliver grønne, når afstanden er låst.
4. Tryk **udløseren** helt ned for at tage billedet.



Når du har taget billedet, vises det kort på displayet.

Sådan optager du et videoklip

Når kameraet er indstillet til  **Videoptagelse**, kan du optage videoklip.

1. Skub    hen på .
2. Sørg for, at motivet er vist på displayet.
3. Tryk **udløseren** halvvejs ned for at måle afstanden og låse indstillingen. De firkantede parenteser på displayet bliver grønne, når afstanden er låst.

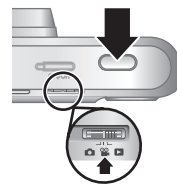









4. Tryk **udløseren** helt ned, så starter optagelsen.
5. Når du vil stoppe videooptagelsen, skal du atter trykke på **udløseren** og slippe den igen.

Når du har optaget videoklippet, vises det kort på displayet.

4 Gennemsyn og sletning af billeder og videoklip

Sådan ser du billeder og videoklip











Du kan se billeder og videoklip, når kameraet er indstillet til  **Afspilning**.

1. Skub    hen på .
2. Brug   til at gennemse de enkelte billeder og videoklip. Hvis du vil afspille et videoklip, skal du trykke på , når det første billede i klippet vises på displayet.

 **Bemærk!** Hvis du vil høre videoklippets lydspor, skal du overføre det til computeren.

Sådan sletter du et billede

Du kan slette billeder, når kameraet er indstillet til  **Afspilning**:

1. Skub    hen på .
2. Brug   til at vælge et billede eller videoklip.
3. Tryk på .
4. Brug   til at vælge **Dette billede** i menuen  **Slet**, og tryk derefter på  **OK**.

5 Overførsel og udskrivning af billeder

Overførsel af billeder

Du kan bruge den følgende procedure til at overføre billeder og videoklip til computeren.

 **Bemærk!** Det kan tage op til 2 timer at overføre mange billeder med høj opløsning fra hukommelseskortet til computeren. Når du overfører mange billeder, skal du huske at tjekke at batterierne er ladet helt op. Alternativt kan du bruge en HP Photosmart-dok eller hukommelseskortlæser.

1. Sluk kameraet.
2. Slut kameraet til computeren vha. det medfølgende USB-kabel.
3. Tænd kameraet. Når displayet indikerer, at der er forbindelse mellem kameraet og computeren, skal du følge anvisningerne på skærmen for at overføre billederne. Hvis du har installeret HP Photosmart-softwaren, er der flere oplysninger i hjælpen til den.

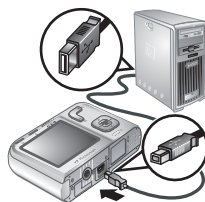

Udskrivning af billeder fra kameraet

Kameraet kan sluttes til alle PictBridge-kompatible printere, så billederne kan udskrives.



1. Kontroller, at printeren er tændt, at der er papir i skuffen, og at der ingen fejlmeddelelser er.

2. Sluk for kameraet, slut det til printeren vha. det medfølgende USB-kabel, og tænd for kameraet.

3. Når kameraet er sluttet til printeren, vises der et billede på displayet. Brug **◀▶** til at markere det billede, som skal udskrives.

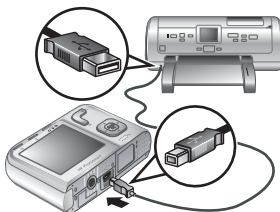

4. Tryk på **Menu** **OK**.

5. I menuen **Udskriv dette billede** skal du vælge **Udskriv dette billede nu** og trykke på **Menu** **OK** for at starte udskrivningen.

På displayet vises ikonet  oven på det valgte billede som tegn på, at det udskrives.















6. Når billedet er udskrevet, kan du afbryde forbindelsen mellem kameraet og printeren.

Du kan læse mere om mulighederne i forbindelse med udskrivning i den elektroniske brugervejledning og under **? Hjælp**, der findes i alle kameraets menuer.

6 Oversigt over kameraets funktioner



Dette kapitel kan bruges til hurtigt at danne sig et overblik over kameraets funktioner. Hvis du vil vide mere om disse funktioner, kan du læse mere i den elektroniske brugervejledning eller den indbyggede hjælp i kameraet.

Fotografering, videooptagelse og afspilning

- Når kameraet er indstillet til  **Fotografering**, kan du bruge displayet til at stille ind på motivet. Hvis du vil aktivere  **Fotografering**, skal du skubbe   hen på .
- Med  **Videooptagelse**, kan du bruge displayet til at stille ind på motivet. Hvis du vil aktivere  **Videooptagelse**, skal du skubbe   hen på .
- Når  **Afspilning** er aktiveret, kan du se og slette billeder og videoklip. Hvis du vil aktivere  **Afspilning**, skal du skubbe   hen på .

Kameramenuer







I menuerne kan du ændre kameraets indstillinger, bearbejde billederne og aktivere kameraets hjælpefunktion.

- Når den ønskede menu er åben, skal du bruge   til at markere de forskellige menupunkter.
- Du lukker menuen ved at trykke på .







 I menuen **Fotografering** kan du justere de kameraindstillinger, der påvirker, hvordan billederne og videoklippene kommer til at se ud. Du åbner menuen ved

at skubbe    hen på  og derefter trykke på   .
Du kan vælge mellem følgende muligheder:

- Optagefunktioner (Automatisk, Nærbillede, Billedstabilisering, Teater, Landskab, Portræt, Action, Natportræt, Solnedgang)
- Selvudløser
- Billedkvalitet
- Billedserie
- Farve (M440 series)
- Trykt dato og klokkeslæt
- Konfiguration
- Hjælp

Menuen  **Videoptagelse** – juster de kameraindstillinger, der påvirker, hvordan de videoklip, som optages fremover, kommer til at se ud. Du åbner menuen ved at skubbe    hen på  og derefter trykke på   . Du kan vælge mellem følgende muligheder:

- Selvudløser
- Konfiguration
- Hjælp

 I menuen **Afspilning** kan du arbejde med billederne. Du åbner menuen ved at skubbe    hen på  og derefter trykke på   . Du kan vælge mellem følgende muligheder:

- Fjern røde øjne
- Roter (M440 series)
- Beskær (M440 series)
- Design (Farveændring, Tilføj ramme, Roter, Beskæring) (M540/M630 series)





- Photosmart Express (Udskriv, Deling, Bestil billeder online)
- Foretrukne
- Se lysbilledshow
- Flyt billeder til kort
- Konfiguration
- Hjælp

 I menuen **Konfiguration** kan du ændre den måde kameraet fungerer på. Du åbner menuen ved at trykke på

 via ,  eller . Vælg derefter menuen

 **Konfiguration**. Du kan vælge mellem følgende muligheder:

- Displayets lysstyrke
- Kameralyde
- Dato og klokkeslæt
- Usb-konfiguration
- Sprog

? I menuen **Hjælp** kan du finde beskrivelser af kameraets funktioner og gode råd om at tage billeder. Du åbner menuen ved at trykke på  via ,  eller . Vælg derefter menuen **? Hjælp**. Du kan vælge mellem følgende muligheder:

- Ti gode råd
- Kameratilbehør
- Kameraets knapper
- Brug af optagefunktioner
- Brug af Design (M540/M630 series)
- Brug af Photosmart Express
- Udskrivning af billeder

- Optagelse af videoklip
- Gennemsyn af billeder og videoklip
- Mærkning som foretrukne
- Sletning af billeder
- Overførsel af billeder
- Håndtering af batterier
- Sådan får du hjælp
- Gennemgang af kameraets funktioner
- Kameragenveje
- Om

Forlængelse af batterilevetiden

Når kameraet ikke har været brugt i et stykke tid, slukkes displayet for at spare på batterierne. Når du trykker på en vilkårlig knap, aktiveres kameraet igen. Når kameraet ikke er blevet brugt i fem minutter, slukkes det.

Du kan forlænge batterilevetiden yderligere ved at:

- Sæt  **Displayets lysstyrke** til **Lav** (i brugervejledningen kan du læse hvordan).
- Indstil kameraet til  **Automatisk blitz** (i brugervejledningen kan du læse hvordan).
- Undlade at benytte den optiske zoom, optage videoklip og have displayet tændt mere end højst nødvendigt.
- Hvis du kun vil se, men ikke tage billeder, skal du skubbe   hen på . Tænd derefter kameraet med funktionen  **Afspilning** aktiveret. Kameraet tændes nu, uden at objektivet køres frem.
- Anbring kameraet i en HP Photosmart-dok, som er tilsluttet lysnettet, når du udskriver eller overfører billeder til computeren.

Du finder flere oplysninger om batterier, hvis du går ind på www.hp.com/support og søger på koden AA-400 eller kigger i Tillæg A i den elektroniske brugervejledning.

Dansk



HP Photosmart M440/M540/ M630 series



i n v e n t

Norsk

Juridiske merknader

© Copyright 2007 Hewlett-Packard Development Company, L.P.

Informasjonen i dette dokumentet kan endres uten forvarsel. De eneste garantiene for produkter og tjenester fra HP er angitt i garantierklæringene som følger med slike produkter eller tjenester. Ingenting i dette dokumentet kan tolkes som en tilleggsgaranti. HP er ikke erstatningsansvarlig for tekniske eller andre typer feil eller utelatelser i dette dokumentet.

Windows® er et registrert varemerke i USA for Microsoft Corporation.



SD-logoen er et varemerke for eieren.



Avhending av gammelt utstyr av brukere i private husholdninger i Den europeiske union

Dette symbolet på produktet eller emballasjen indikerer at produktet ikke må kastes sammen med husholdningsavfall. I stedet er det ditt ansvar å avhende det gamle utstyret ved å levere det til en miljøstasjon eller et utpekt innsamlingssted for resirkulering av gammelt elektrisk og elektronisk utstyr. Særskilt innsamling og resirkulering av det gamle utstyret ved avhending vil bidra til bevaring av naturressurser og sørge for at utstyret blir resirkulert på en måte som beskytter folkehelsen og miljøet. Ta kontakt med kommunale myndigheter, renovasjonsselskapet der du bor eller forretningen hvor du kjøpte produktet for å få mer informasjon om hvor du skal levere det gamle utstyret til resirkulering.

Fyll ut disse opplysningene slik at du har dem tilgjengelig:

- Modellnummer: _____
- Serienummer: _____
- Kjøpsdato: _____

Innhold

| | |
|---|-----------|
| 1 Komme i gang | |
| Vise den elektroniske brukerveiledningen | 75 |
| Toppen og baksiden av kameraet | 76 |
| Forsiden, siden og undersiden av kameraet | 77 |
| 2 Konfigurere kameraet | |
| Sette inn batterier | 79 |
| Slå på kameraet | 80 |
| Velge språk | 80 |
| Angi region | 80 |
| Angi dato og klokkeslett | 80 |
| Sette inn og formatere et minnekort (tilleggsutstyr) | 81 |
| Installere programvaren | 82 |
| Windows | 82 |
| Macintosh | 82 |
| 3 Ta bilder og ta opp videoklipp | |
| Ta bilder | 84 |
| Ta opp videoklipp | 84 |
| 4 Se på og slette bilder og videoklipp | |
| Se på bilder og videoklipp | 86 |
| Slette bilder | 86 |
| 5 Overføre og skrive ut bilder | |
| Overføre bilder | 87 |
| Skrive ut bilder fra kameraet | 87 |
| 6 Hurtigreferanse for kameraet | 89 |

1 Komme i gang

Denne trykte hurtigstartveiledningen inneholder informasjonen du trenger for å komme i gang med å bruke viktige funksjoner i kameraet. Hvis du vil ha detaljert informasjon om kamerafunksjonene, kan du se i den elektroniske brukerveiledningen (se *Vise den elektroniske brukerveiledningen* på side 75).

| Hurtigstartveiledning | Elektronisk brukerveiledning |
|---|--|
| <p>Denne trykte veiledningen inneholder informasjon om følgende:</p> <ul style="list-style-type: none">• Komme raskt i gang med å bruke kameraet• Installere HP Photosmart-programvaren• Bli kjent med kameraets grunnleggende funksjoner | <p>Den elektroniske brukerveiledningen inneholder følgende:</p> <ul style="list-style-type: none">• Beskrivelser av alle kamerafunksjonene• Batteriinformasjon, inkludert:<ul style="list-style-type: none">• Forlenge batterilevetiden• Batterityper som støttes• En beskrivelse av strømindikator-ikonene• Få hjelp av HP• Problemløsning• Kameraspesifikasjoner |

Vise den elektroniske brukerveiledningen



Den elektroniske brukerveiledningen finnes på HP Photosmart Software CD.

Slik viser du brukerveiledningen:

1. Sett inn HP Photosmart Software CD i datamaskinens CD-stasjon.
2. Klikk på **View User Guide** (Vis brukerveiledning) på hovedsiden på installeringsskjermbildet.

Den elektroniske brukerveiledningen kopieres også til datamaskinen når du installerer HP Photosmart-programvaren. Slik viser du brukerveiledningen etter at den er installert på datamaskinen:

- **På Windows-maskiner:** Åpne **HP Løsningssenter** og klikk på **Hjelp**.
- **På Macintosh-maskiner:** Åpne **HP Device Manager** (HP-enhetsbehandling) og velg **Camera User Guide** (Brukerhåndbok for kameraet) på menyen **Information and Settings** (Informasjon og innstillinger).

Få hjelp

- Du finner tips og verktøy for mer effektiv bruk av kameraet på Web-området **www.hp.com**. Her velger du **Learn About: Digital Photography** (bare på engelsk).
- Hvis du vil ha tilgang til produktstøtte, inkludert fastvare-, programvare- og driveroppdateringer, kan du gå til **www.hp.com/support**.
- Hvis du trenger hjelp til HP Photosmart-programvaren, kan du se den elektroniske hjelpen til programvaren.

Toppen og baksiden av kameraet

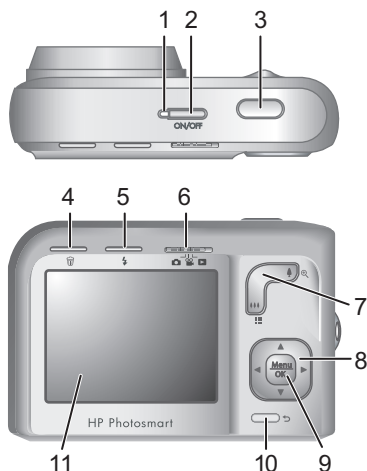

| | |
|---|---|
| 1 | Strømlampe. |
| 2 | ON/OFF-knapp. |
| 3 | Lukker-knapp. |
| 4 |  Slett -knapp – Gir tilgang til Slett -funksjonen i Avspilling . |
| 5 |  Blits -knapp – Gir tilgang til blitsinnstillingene i Fotografering -modus. Innstillingene er Automatisk, Røde øyne, Blits på, Blits av. |
| 6 |    -velger – Veksler mellom Fotografering , Videoopptak og Avspilling (se <i>Fotografering</i> , <i>Videoopptak</i> og <i>Avspilling</i> på side 89). |

| | |
|----|---|
| 7 | Zoom -spak (digital og optisk) – Gir tilgang til Zoom mens du er i Fotografering eller Videoopptak . Gir også tilgang til Miniatyrer og Forstørr mens du er i Avspilling . |
| 8 | og -knapper – Brukes til å bla gjennom menyer og bilder. |
| 9 | <small>Menu</small> <small>OK</small> -knapp – Brukes til å vise kameramenyer, velge alternativer og bekrefte handlinger. |
| 10 | Tilbake -knapp – Bringer deg tilbake til forrige meny eller visning. Trykk på den og hold for å gå ut av alle menyer. |
| 11 | Bildeskjerm. |

Forsiden, siden og undersiden av kameraet

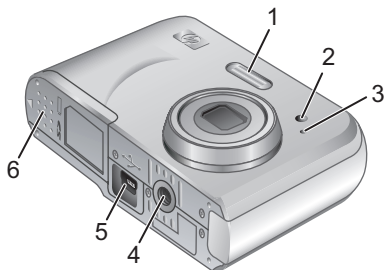



| | |
|---|-------------------------------|
| 1 | Blits. |
| 2 | Selvutløserlampe. |
| 3 | Mikrofon. |
| 4 | Stativfeste. |
| 5 | Dokkingstasjons-/USB-kontakt. |
| 6 | Batteri-/minnekortdeksel. |

2 Konfigurere kameraet

Sette inn batterier

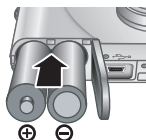
1. Åpne batteri-/minnekortdekslet ved å skyve dekselsperren som angitt på batteri-/minnekortdekslet.
2. Sett inn to AA-batterier.
3. Lukk batteri-/minnekortdekslet.



 **Merk** Hvis du bruker oppladbare NiMH-batterier, må du lade batteriene helt opp før du bruker dem første gang. Slå av kameraet før du tar ut batteriene.

Batteriene som leveres med kameraet, er alkaliske av AA-typen. Disse batteriene har en kort levetid og er bare ment til å hjelpe deg med å komme fort i gang med kameraet. Når kameraet varsler om at batteriladingen er lav, anbefaler HP at det byttes ut med litium- (for foto) eller oppladbare NiMH-batterier, som har lengre batterilevetid.

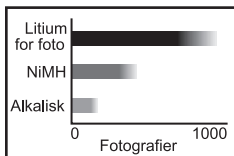

Dette diagrammet viser gjennomsnittlig antall bilder du kan ta med litiumbatterier (for foto), NiMH-batterier og alkaliske batterier. Den faktiske ytelsen kan variere med bruken, batteritypen og batterimerket. Mange tilleggsfaktorer påvirker det faktiske antallet bilder du kan ta (se *Forlengte batterilevetiden* på side 92).

Slå på kameraet

Trykk på ON/OFF-knappen for å slå på kameraet.

Velge språk

Bruk ▲▼ ◀▶ til å velge språket du ønsker, og trykk deretter på

Menu
OK .

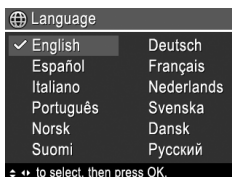

Angi region

Sammen med Språk-innstillingen bestemmer Region-innstillingen standardformatet for datoer.

Bruk ▲▼ til å velge regionen du ønsker, og trykk deretter på Menu OK .

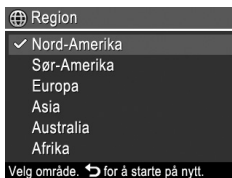

Angi dato og klokkeslett

Riktig angivelse av dato og klokkeslett vil være til hjelp når du skal finne bilder du har overført til datamaskinen, og sikrer at bildene blir riktig merket hvis du bruker funksjonen for dato- og tidsstempel.

1. Bruk ▲▼ til å justere den merkede verdien.
2. Bruk ◀▶ for å flytte til de andre valgene, og gjenta trinn 1 til datoen og klokkeslettet er riktig angitt.
3. Trykk på Menu OK når





innstillingene for dato, klokkeslett og format er riktige, og trykk deretter på  på nytt for å bekrefte.

Sette inn og formatere et minnekort (tilleggsutstyr)

Dette kameraet støtter standard, høyhastighets og høykapasitets SD- og SDHC-minnekort (Secure Digital) fra 32 MB til 8 GB.

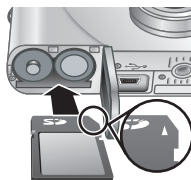
1. Slå av kameraet og åpne batteri-/minnekortdekslet.
2. Sett inn minnekortet (tilleggsutstyr) i det minste sporet, som vist. Pass på at minnekortet klikker på plass.
3. Lukk batteri-/minnekortdekslet, og slå på kameraet.



 **Merk** Når du slår på kameraet og har satt inn et minnekort, angir kameraet hvor mange bilder du kan lagre på kameraet med gjeldende innstilling for **bildekvalitet**. Dette kameraet støtter lagring av maksimalt 2000 bilder på et minnekort.

Nye minnekort må alltid formateres før de brukes første gang. Formatering fjerner alle bilder fra minnekortet, så pass på at du overfører eksisterende bilder før du formaterer.

1. Skyv    til  mens kameraet er slått på.
2. Trykk på .
3. Bruk   til å velge **Formater kort** på menyen  **Slett**, og trykk deretter på .
4. Bruk   til å velge **Ja**, og trykk deretter på  for å formatere kortet.

Når du setter inn et minnekort, lagres alle nye bilder og videoklipp på kortet i stedet for i internminnet.

Hvis du vil bruke internminnet og se på bilder som er lagret der, må du ta ut minnekortet.

Installere programvaren

HP Photosmart-programvaren inneholder funksjoner for å overføre bilder og videoklipp til datamaskinen, og funksjoner for å endre lagrede bilder (fjerne røde øyne, rotere, beskjære, endre størrelse og så videre).

For at du skal kunne installere HP Photosmart-programvaren må datamaskinen oppfylle systemkravene som er angitt på kameraets emballasje. Du kan lese om Windows Vista-støtten for kameraet på Web-området www.hp.com/go/windowsvista (bare på engelsk).

Hvis du har problemer med å installere eller bruke HP Photosmart-programvaren, finner du mer informasjon på Hewlett-Packards Web-område for teknisk støtte: www.hp.com/support.

Windows





1. Lukk alle programmer og deaktiver eventuell antivirusprogramvare.
2. Sett inn HP Photosmart Software CD i CD-stasjonen, og følg veiledningen på skjermen. Hvis installeringskjermbildet ikke vises, klikker du på **Start** og **Kjør**, skriver **D:\Setup.exe**, der **D** er bokstaven til CD-stasjonen, og klikker på **OK**.
3. Når programvaren er ferdig installert, aktiverer du antivirusprogramvaren igjen.

Macintosh

1. Sett inn HP Photosmart Software CD i CD-stasjonen.
2. Dobbeltklikk på CD-ikonet på datamaskinens skrivebord.
3. Dobbeltklikk på installeringsikonet, og følg deretter veiledningen på skjermen.





Når installeringen er fullført og du har startet datamaskinen på nytt, åpnes **System Preferences** (Systeminnstillinger) automatisk med innstillingene for **HP Photosmart-kamera**. Du kan endre innstillingene slik at HP Photosmart startes automatisk når du kobler kameraet til Macintosh-maskinen (klikk på **Hjelp** i dialogboksen med innstillinger for HP Photosmart-kameraet for å få mer informasjon).

3 Ta bilder og ta opp videoklipp

Skyv    til enten  for å ta bilder eller til  for å ta opp videoklipp.

Ta bilder

Du kan ta bilder når kameraet er i  **Fotografering**-modus.



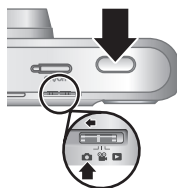

1. Skyv    til .
2. Finn utsnittet på bildeskjermen.
3. Trykk **Lukker**-knappen halvveis ned for å måle og låse fokus og eksponering. Fokusklammene på bildeskjermen blir grønne når fokus er låst.
4. Trykk **Lukker**-knappen helt ned for å ta bildet.



Når du har tatt et bilde, viser kameraet det et kort øyeblikk på bildeskjermen.

Ta opp videoklipp

Du kan ta opp videoklipp når kameraet er i  **Videoopptak**-modus.

1. Skyv    til .
2. Finn utsnittet på bildeskjermen.
3. Trykk **Lukker**-knappen halvveis ned for å måle og låse fokus. Fokusklammene på bildeskjermen blir grønne når fokus er låst.
4. Trykk **Lukker**-knappen helt ned for å starte opptaket.

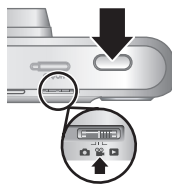







5. Trykk på og slipp **Lukker**-knappen igjen for å stoppe videoopptaket.

Når du har tatt opp et videoklipp, viser kameraet det et kort øyeblikk på bildeskjermen.

4 Se på og slette bilder og videoklipp

Se på bilder og videoklipp











Du kan se på bilder og videoklipp i  **Avspilling**-modus.

1. Skyv   til .
2. Bruk   til å bla gjennom bildene og videoklippene. Hvis du vil spille av et videoklipp, trykker du på  når det første skjermbildet i klippet vises på bildeskjermen.

 **Merk** Hvis du vil høre lyden til videoklipp, må du overføre dem til datamaskinen.

Slette bilder

Du kan slette enkeltbilder under  **Avspilling**:

1. Skyv   til .
2. Bruk   til å velge et bilde eller videoklipp.
3. Trykk på .
4. Bruk   til å velge **Dette bildet** på menyen  **Slett**, og trykk deretter på  **OK**.

5 Overføre og skrive ut bilder

Overføre bilder

Bruk denne fremgangsmåten for å overføre bilder og videoklipp til datamaskinen.

 **Merk** Overføring av et stort antall bilder med høy oppløsning fra et minnekort til datamaskinen kan ta opptil to timer. Ved overføring av et stort antall bilder må du passe på at kameraets batterier er fulladet eller bruke tilleggsutstyret HP Photosmart dokkingstasjon eller en minnekortleser.

1. Slå av kameraet.
2. Koble kameraet til datamaskinen ved hjelp av USB-kabelen som fulgte med kameraet.
3. Slå på kameraet. Når bildeskjermen viser at kameraet er koblet til datamaskinen, kan du følge veiledningen på dataskjermen for å overføre bildene. Hvis du har installert HP Photosmart-programvaren og trenger mer informasjon, kan du se Hjelp-funksjonen i HP Photosmart-programvaren.

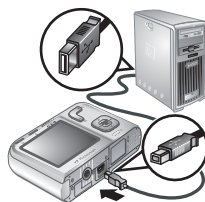

Skrive ut bilder fra kameraet

Du kan koble kameraet til en PictBridge-sertifisert skriver for å skrive ut bilder.

1. Kontroller at skriveren er slått på og inneholder papir, og at det ikke er noen



feilmeldinger for skriveren.

2. Slå av kameraet, koble kameraet til skriveren ved hjelp av USB-kabelen som fulgte med kameraet, og slå på igjen kameraet.

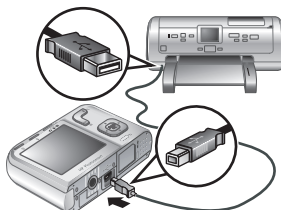











3. Når kameraet er koblet til skriveren, viser bildeskjermen et bilde. Bruk ◀▶ til å velge et bilde du vil skrive ut.
4. Trykk på $\frac{\text{Menu}}{\text{OK}}$.
5. På menyen **Utskriftvalg** velger du **Skriv ut dette bildet nå** og trykker på $\frac{\text{Menu}}{\text{OK}}$ for å starte utskriften.  vises på det valgte bildet på bildeskjermen for å angi at bildet blir skrevet ut.
6. Når skriveren har skrevet ut bildet, kobler du kameraet fra skriveren.

Hvis du vil vite mer om andre utskriftsalternativer, kan du se i den elektroniske brukerveiledningen eller **? Hjelp til kameraet**, som finnes på alle menyene.

6 Hurtigreferanse for kameraet



Bruk dette kapitlet som en hurtigreferanse for kamerafunksjonene. Hvis du vil vite mer om disse kamerafunksjonene, kan du se i den elektroniske brukerveiledningen eller kameraets hjelpefunksjon.

Fotografering, Videoopptak og Avspilling

- Ved  **Fotografering** kan du finne utsnittet for bilder på bildeskjermen og ta bilder. Du aktiverer  **Fotografering** ved å skyve   til .
- Ved hjelp av  **Videoopptak** kan du finne utsnittet og ta opp video. Du aktiverer  **Videoopptak** ved å skyve   til .
- Ved  **Avspilling** kan du se på og slette bilder og videoklipp. Du aktiverer  **Avspilling** ved å skyve   til .

Kameramenyer







Ved hjelp av menyer kan du endre kamerainnstillinger, arbeide med bilder og få hjelp til kameraet.

- Bruk   til å flytte til bestemte alternativer på en meny.
- Hvis du vil gå ut av en meny, kan du når som helst trykke på .







 **Fotograferingsmeny** – Gir mulighet til å endre kamerainnstillinger som har innvirkning på egenskapene til bildene du skal ta med kameraet. Du åpner denne

menyen ved å skyve    til  og deretter trykke på  Menu /  OK. Du kan velge blant følgende alternativer:

- Fotograferingsmodus (Automatisk, Nærbilde, Bildestabilisering, Teater, Landskap, Portrett, Bevegelse, Nattportrett, Solnedgang)
- Selvtløser
- Bildekvalitet
- Bildeserie
- Farge (M440 series)
- Dato- og tidsstempel
- Kameraoppsett
- Hjelp til kameraet

 **Videoopptaksmeny** – Gir mulighet til å endre kamerainnstillinger som har innvirkning på egenskapene til videoklippene du skal ta opp med kameraet. Du åpner denne menyen ved å skyve    til  og deretter trykke på  Menu /  OK. Du kan velge blant følgende alternativer:

- Selvtløser
- Kameraoppsett
- Hjelp til kameraet

 **Avspillingsmeny** – Gir deg mulighet til å arbeide med bilder. Du åpner denne menyen ved å skyve    til  og deretter trykke på  Menu /  OK. Du kan velge blant følgende alternativer:

- Fjern røde øyne
- Roter (M440 series)
- Beskjær (M440 series)
- Designgalleri (Endre farger, Legg til rammer, Beskjær, Roter), for M540/M630 series





- Photosmart Express (Skriv ut, Del, Kjøp papirbilder online)
- Favoritter
- Vis lysbildevisning
- Flytt bilder til kort
- Kameraoppsett
- Hjelp til kameraet

 **Oppsettmeny** – Gir deg mulighet til å endre kameraets virkemåte. Du åpner denne menyen ved å trykke på

 fra ,  eller  og deretter på 

Kameraoppsett. Du kan velge blant følgende alternativer:

- Skjermens lysstyrke
- Kameralyd
- Dato og klokkeslett
- USB-konfigurasjon
- Språk

? Hjelpemeny – Inneholder beskrivelser av kamerafunksjoner og tips om å ta bilder. Du åpner denne menyen ved å trykke på  fra ,  eller  og deretter på **? Hjelp til kameraet**. Du kan velge blant følgende alternativer:





- De beste tipsene
- Kameratilbehør
- Kameraknapper
- Bruke fotograferingsmodi
- Bruke designgalleriet (M540/M630 series)
- Bruke Photosmart Express
- Skrive ut bilder

- Ta opp videoklipp
- Se på bilder og video
- Merke favoritter
- Slette bilder
- Overføre bilder
- Håndtere batterier
- Få hjelp
- Om kamerafunksjonene
- Kameranarveier
- Om

Forlengte batterilevetiden

For å spare batteristrøm slår bildeskjermen seg av automatisk etter en periode med uvirksomhet. Kameraet aktiveres igjen når du trykker på en av knappene. Kameraet slås av etter en periode på 5 minutter med uvirksomhet.

Slik forlenger du batterienes levetid enda mer:

- Still  **Skjermens lysstyrke** på **Lav** (du finner mer informasjon i den elektroniske brukerveiledningen).
- Still kameraet på **Autom. blits** (du finner mer informasjon i den elektroniske brukerveiledningen).
- Bruk optisk zoom, videoopptak og bildeskjermen så lite som mulig.
- Hvis du slår på kameraet bare for å vise bilder, skyver du   til , og slår deretter på kameraet i **Avspilling**-modus uten å aktivere linsen.
- Når du overfører eller skriver ut bilder, setter du kameraet i en HP Photosmart dokkingstasjon (tilleggsutstyr) koblet til vekselstrøm.

Hvis du vil ha mer informasjon om batterier, kan du gå til **www.hp.com/support** og søke etter koden AA-400, eller du kan se Tillegg A i den elektroniske brukerveiledningen.



Norsk

94

HP Photosmart M440/M540/M630 series



HP Photosmart M440/M540/
M630 series

Suomi



i n v e n t

Oikeudelliset ilmoitukset

© Copyright 2007 Hewlett-Packard Development Company, L.P.

Tämän asiakirjan sisältämät tiedot voivat muuttua ilman ennakoilmoitusta. HP:n tuotteiden ja palveluiden takuut määritellään niiden mukana toimitettavissa rajoitetun takuun lausekkeissa. Mikään tässä mainittu ei muodosta kattavampaa lisätakuuta. HP ei ole vastuussa tämän aineiston teknisistä tai toimituksellisista virheistä eikä puutteista.

Windows® on Microsoft Corporationin Yhdysvalloissa rekisteröity tavaramerkki.



SD-logo on omistajansa tavaramerkki.



Yksityiskotien jätteiden hävitys Euroopan unionin alueella

Tämä symboli tuotteessa tai sen pakkauksessa kertoo, että tuotetta ei saa hävittää kotitalousjätteen joukossa. Sen sijaan käyttäjän velvollisuus on hävittää tuote toimittamalla se tarkoitukseen osoitettuun sähkö- tai elektroniikkajätteen kierrätyspisteeseen. Hävitettävän jätteen keräys ja kierrätys hävitysaikana auttaa säästämään luonnonvaroja ja takaamaan, että laite kierrätetään tavalla, joka suojelee ihmisten terveyttä ja ympäristöä. Lisätietoja paikoista, jonne hävitettävä laite voidaan jättää kierrätettäväksi, saa kunnasta, jätehuoltopalvelusta huolehtivasta yrityksestä tai myymälästä, josta tuote on ostettu.

Kirjoita seuraavat tiedot tulevia tarpeita varten:

- Mallinumero: _____
- Sarjanumero: _____
- Ostopäivä: _____

Sisältö

| | |
|---|------------|
| 1 Näin pääset alkuun | |
| Sähköisen Käyttäjän oppaan lukeminen | 98 |
| Kameran yläosa ja takaosa | 100 |
| Kameran etupuoli, sivu ja pohja | 101 |
| 2 Kameran ottaminen käyttöön | |
| Akkujen asentaminen | 103 |
| Virran kytkeminen kameraan | 104 |
| Kielen valitseminen | 104 |
| Alueen määrittäminen | 104 |
| Päivämäärän ja kellonajan asettaminen | 104 |
| Valinnaisen muistikortin asentaminen ja alustaminen | 105 |
| Ohjelmiston asentaminen | 106 |
| Windows | 107 |
| Macintosh | 107 |
| 3 Kuvien ottaminen ja videoleikkeiden tallentaminen | |
| Kuvan ottaminen | 108 |
| Videoleikkeen nauhoittaminen | 108 |
| 4 Kuvien ja videoleikkeiden tarkasteleminen ja poistaminen | |
| Kuvien ja videoleikkeiden tarkasteleminen | 110 |
| Kuvan poistaminen | 110 |
| 5 Kuvien siirtäminen ja tulostaminen | |
| Kuvien siirtäminen | 111 |
| Kuvien tulostaminen kamerasta | 111 |
| 6 Kameran pikaohje | 113 |

1 Näin pääset alkuun

Tämä tulostettu Pikaopas sisältää tietoja kamerasi tärkeimmistä ominaisuuksista, joiden avulla voit aloittaa käytön. Yksityiskohtaisia tietoja kameran ominaisuuksista löydät sähköisestä Käyttäjän oppaasta (katso *Sähköisen Käyttäjän oppaan lukeminen*, sivu 98).

| Pikaopas | Sähköinen Käyttäjän opas |
|---|--|
| <p>Tämän tulostetun oppaan avulla voit:</p> <ul style="list-style-type: none"> • Aloittaa kameran käytön nopeasti • Asentaa HP Photosmart -ohjelmiston • Perehtyä kamerasi perusominaisuuksiin | <p>Sähköinen Käyttäjän opas sisältää:</p> <ul style="list-style-type: none"> • Kuvauksen kaikista kameran ominaisuuksista • Tietoja akuista, kuten: <ul style="list-style-type: none"> • Akkujen keston pidentäminen • Tuetut akkutyypit • Tiedot virran merkkivaloista • Tietoja avun saamisesta HP:ltä • Vianmääritys • Kameran tekniset tiedot |

Sähköisen Käyttäjän oppaan lukeminen



Sähköinen Käyttäjän opas on HP Photosmart -ohjelmiston CD-levyllä.

Käyttäjän oppaan lukeminen:

1. Aseta HP Photosmart -ohjelmiston CD-levy tietokoneen CD-asemaan.
2. Napsauta **Lue Käyttäjän opas** -painiketta asennusikkunan pääsivulla.

Sähköinen Käyttäjän opas kopioidaan myös tietokoneeseen, kun asennat HP Photosmart -ohjelmiston. Tietokoneeseen asennetun Käyttäjän oppaan tarkasteleminen:

- **Windows:** Avaa **HP:n ratkaisukeskus** ja valitse ohje.
- **Macintosh:** Avaa **HP:n laitehallinta** ja valitse **Tiedot ja asetukset** -ponnahdusvalikosta **Kameran käyttäjän opas**.

Avun saaminen

- Vihjeitä ja työkaluja kameran tehokkaampaan käyttöön saat sivustosta **www.hp.com**. Valitse sieltä linkki **Learn About: Digital Photography** (vain englanninkielinen).
- Laiteohjelmisto-, ohjelmisto- ja ohjainpäivitykset sekä muun tuotetuen löydät osoitteesta **www.hp.com/support**.
- Ohjeita HP Photosmart -ohjelmiston käyttämiseen saat ohjelmiston online-ohjeesta.

Kameran yläosa ja takaosa

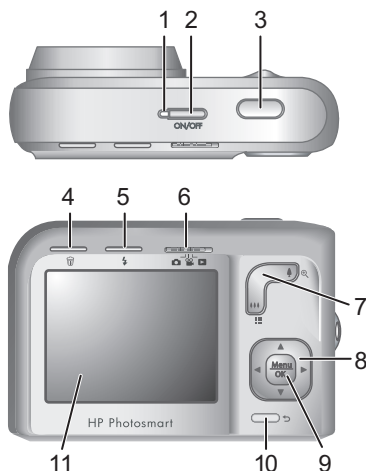

| | |
|---|---|
| 1 | Virran merkkivalo |
| 2 | ON/OFF-painike |
| 3 | Suljin -painike |
| 4 | Poista -painike — Siirryy Toisto -tilassa Poisto -toimintoon. |
| 5 | Salama -painike — Siirryy Kuvanotto -tilassa salama-asetuksiin. Asetukset ovat Automaattinen, Punasilmäisyys, Salama käytössä ja Salama ei käytössä. |
| 6 | -valitsin — Vaihtaa Kuvanotto -, Videontallennus - ja Toisto -tilan välillä (katso <i>Kuvanotto</i> , <i>videontallennus</i> ja <i>toisto</i> , sivu 113). |

| | |
|----|---|
| 7 | Zoomaus -kytkin (digitaalinen ja optinen) — Siirtyy Zoomaus -toimintoon, kun kamera on Kuvanotto - tai Videontallennus -tilassa. Siirtyy Pikkukuvat - ja Suurennus -toimintoon, kun kamera on Toisto -tilassa. |
| 8 | ja -painikkeet — Vierittävät valikoita ja kuvia. |
| 9 | -painike — Tuo esiin kameran valikkoja, valitsee vaihtoehtoja ja vahvistaa toimintoja. |
| 10 | Edellinen -painike — Palauttaa edelliseen valikkoon tai näkymään. Pääset pois kaikista valikoista pitämällä painiketta alhaalla. |
| 11 | Kuvanäyttö |

Kameran etupuoli, sivu ja pohja

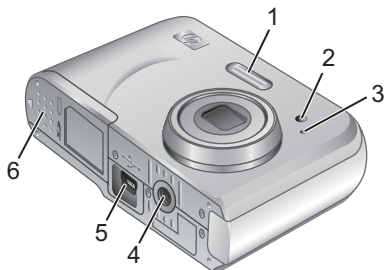



| | |
|---|-------------------------------------|
| 1 | Salama |
| 2 | Vitkalaukaisimen valo |
| 3 | Mikrofoni |
| 4 | Jalustan kiinnike |
| 5 | Telakointialustan liitin/USB-liitin |
| 6 | Akun/muistikortin luukku |

2 Kameran ottaminen käyttöön

Akkujen asentaminen

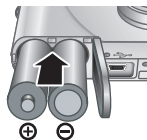
1. Avaa akun/muistikortin luukku työntämällä luukun salpaa akun/muistikortin luukussa olevan kuvan mukaisesti.
2. Aseta kaksi AA-akkaa paikalleen.
3. Sulje akun/muistikortin luukku.



 **Huomautus** Jos käytät ladattavia NiMH-akkuja, lataa akut täyteen ennen ensimmäistä käyttökertaa. Katkaise kamerasta virta, ennen kuin poistat akut.

Kameran mukana tulevat paristot ovat alkaliparistoja. Näiden paristojen toiminta-aika on lyhyt. Niiden tarkoituksena on vain se, että kamera saadaan heti otettua käyttöön. Kun kamera varoittaa paristojen tyhjenemisestä, HP suosittelee niiden korvaamista litiumparistoilla tai uudelleen ladattavilla NiMH-akuilla, jotka kestävät kauemmin.

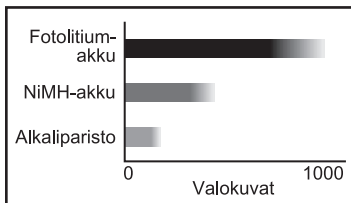

Tämä kaavio osoittaa, kuinka monta kuvaa kameralla voidaan keskimäärin ottaa käytettäessä litiumparistoja,

ladattavia NiMH-akkuja ja alkaliparistoja. Käytännössä arvot vaihtelevat käytön, akun tyyppin ja akun valmistajan mukaan. Monet lisätekiöt vaikuttavat siihen, kuinka monta kuvaa voidaan ottaa (katso *Akkujen keston pidentäminen*, sivu 116).

Virran kytkeminen kameraan

Kamera kytketään toimintaan painamalla ON/OFF-painiketta.

Kielen valitseminen

Valitse haluamasi kieli ▲▼- ja ◀▶-painikkeilla ja paina ^{Menu}OK .

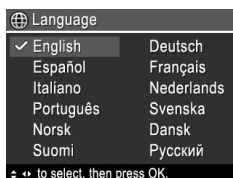

Alueen määrittäminen

Kieliasetuksen ohella alueasetus määrittää päivämäärän oletusesitystavan.

Valitse haluamasi alue ▲▼-painikkeilla ja paina ^{Menu}OK .

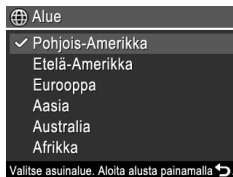

Päivämäärän ja kellonajan asettaminen

Asettamalla päivämäärän ja kellonajan oikein voit löytää kuvat helpommin siirrettyäsi ne tietokoneeseen ja

varmistaa, että kuvat merkitään oikein päivämäärän ja kellonajan leimaustoimintoa käytettäessä.

1. Säädä korostettua arvoa ▲▼-painikkeilla.
2. Siirry ◀▶-painikkeilla toisiin kohtiin ja toista vaihetta 1, kunnes päivämäärä ja kellonaika ovat oikein.
3. Paina ^{Menu}_{OK}, kun päivämäärä, kellonaika ja muotoiluasetukset ovat oikein, ja vahvista painamalla ^{Menu}_{OK} uudelleen.

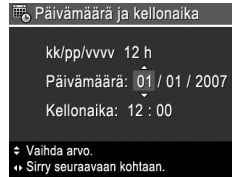

Valinnaisen muistikortin asentaminen ja alustaminen





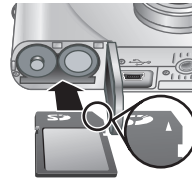





Kamera tukee tavallisia, nopeita ja suurikapasiteettisia 32 Mt:n - 8 Gt:n Secure Digital -muistikortteja (SD ja SDHC).

1. Katkaise kamerasta virta ja avaa akun/muistikortin luukku.
2. Aseta valinnainen muistikortti pienempään aukkoon kuvan mukaisesti. Varmista, että muistikortti napsahtaa paikalleen.
3. Sulje akun/muistikortin luukku ja kytke kamera päälle.



 **Huomautus** Kun kytket kameraan virran muistikortin ollessa paikallaan, kamera ilmaisee, kuinka monta kuvaa muistikortille voidaan vielä tallentaa käytössä olevalla **Kuvanlaatu**-asetuksella. Tällä kameralla voi tallentaa enintään 2 000 kuvaa muistikortille.

Uudet muistikortit täytyy aina alustaa ennen ensimmäistä käyttökertaa. Alustaminen poistaa kaikki muistikortissa olevat kuvat, joten muista siirtää nykyiset kuvat ennen alustamista.

1. Kun kameraan on kytketty virta, liu'uta   kohtaan .
2. Paina .
3. Valitse   -painikkeilla  **Poista**-valikosta **Alusta kortti** ja paina sitten  **OK** -painiketta.
4. Valitse   -painikkeilla **Kyllä** ja alusta kortti painamalla sitten  **OK**.

Kun olet asentanut uuden muistikortin, kaikki uudet kuvat ja videoleikkeet tallennetaan kortille eikä kameran sisäiseen muistiin.

Sammuta kamerasta virta ja poista muistikortti, jos haluat käyttää sisäistä muistia ja nähdä sinne tallennetut kuvat.

Ohjelmiston asentaminen

HP Photosmart -ohjelmiston avulla voit siirtää kuvia ja videoleikkeitä tietokoneeseen sekä muokata tallennettuja kuvia (voit esimerkiksi poistaa punasilmäisyyttä ja kiertää, rajata kuvia sekä muuttaa kuvien kokoa).

HP Photosmart -ohjelmiston asentaminen edellyttää, että tietokoneesi on kameran pakkauksessa ilmoitettujen järjestelmävaatimusten mukainen. Lisätietoja kameran Windows Vista -tuesta on osoitteessa www.hp.com/go/windowsvista (vain englanninkielinen).

Jos HP Photosmart -ohjelmiston asennus tai käyttö tuottaa ongelmia, katso lisätietoja Hewlett-Packardin teknisen tuen WWW-sivustosta osoitteesta www.hp.com/support.

Windows

1. Sulje kaikki ohjelmat ja ota tietokoneen virustorjuntaohjelmisto tilapäisesti pois käytöstä.
2. Aseta HP Photosmart -ohjelmiston CD-levy CD-asemaan ja noudata näyttöön tulevia ohjeita. Jos asennusikkuna ei tule näyttöön, valitse **Käynnistä**, valitse **Suorita**, kirjoita **D:\Setup.exe**, jossa **D** on CD-aseman kirjain, ja valitse sitten **OK**.
3. Kun ohjelman asennus on valmis, ota virustorjuntaohjelmisto uudelleen käyttöön.

Macintosh

1. Aseta HP Photosmart -ohjelmiston CD-levy CD-asemaan.
2. Kaksoisosoita tietokoneen työpöydällä näkyvää CD-levyn symbolia.
3. Kaksoisosoita asennussymbolia ja noudata sitten näytön ohjeita.





Kun asennus on valmis ja olet käynnistänyt tietokoneen uudelleen, **Järjestelmäasetukset** avaa automaattisesti **HP Photosmart -kamera** -asetukset. Voit muuttaa asetuksia niin, että HP Photosmart -ohjelmisto käynnistyy automaattisesti, kun kytket kameran Macintosh-tietokoneeseen. Lisätietoja saat napsauttamalla **HP Photosmart -kameran** asetusnäytön ohjepainiketta.)

3 Kuvien ottaminen ja videoleikkeiden tallentaminen

Liu'uta    kohtaan , jos haluat ottaa kuvia, tai kohtaan , jos haluat tallentaa videoleikkeitä.

Kuvan ottaminen

Voit ottaa kuvan, kun olet 
Kuvanotto-valikossa.



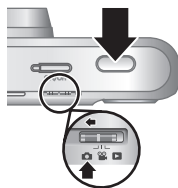

1. Liu'uta    kohtaan .
2. Rajaa kohde kuvanäytössä.
3. Mittaa ja lukitse tarkennus sekä valotus painamalla **Suljin**-painike puoleenväliin. Kuvanäytön tarkennusalueen ilmaisimet muuttuvat vihreiksi, kun kamera on lukinnut tarkennuksen.
4. Ota kuva painamalla **Suljin**-painike kokonaan alas.



Kun olet ottanut kuvan, kamera näyttää sitä hetken aikaa kuvanäytössä.

Videoleikkeen nauhoittaminen

Voit tallentaa videon, kun olet 
Videontallennus-valikossa.

1. Liu'uta    kohtaan .
2. Rajaa kohde kuvanäytössä.
3. Mittaa ja lukitse tarkennus painamalla **Suljin**-painike puoliväliin. Kuvanäytön tarkennusalueen ilmaisimet muuttuvat vihreiksi,

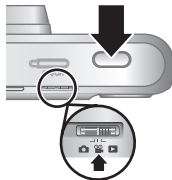

kun kamera on lukinnut tarkennuksen.







4. Aloita tallennus painamalla **Suljin**-painike kokonaan alas.
5. Pysäytä videon tallennus painamalla **Suljin**-painiketta ja vapauttamalla se.

Kun olet tallentanut videoleikkeen, kamera näyttää sitä hetken aikaa kuvanäytössä.

4 Kuvien ja videoleikkeiden tarkasteleminen ja poistaminen

Kuvien ja videoleikkeiden tarkasteleminen













Voit tarkastella kuvia ja videoleikkeitä  **Toisto**-tilassa.

1. Liu'uta    kohtaan .
2. Vieritä kuvia ja videoleikkeitä   -painikkeilla. Jos haluat toistaa videoleikkeen, paina  -painiketta, kun leikkeen ensimmäinen kuva ilmestyy kuvanäyttöön.

 **Huomautus** Jos haluat kuunnella videoleikkeisiin liittyvän äänen, siirrä leikkeet tietokoneeseen.

Kuvan poistaminen

Voit poistaa yksittäisiä kuvia  **Toisto**-tilassa:

1. Liu'uta    kohtaan .
2. Valitse kuva tai videoleike   -painikkeilla.
3. Paina .
4. Valitse   -painikkeilla  **Poista**-valikosta **Tämä kuva** ja paina sitten   -painiketta.

5 Kuvien siirtäminen ja tulostaminen

Kuvien siirtäminen

Siirrä kuvat ja videoleikkeet tietokoneeseen seuraavasti.

 **Huomautus** Jos suuritarkkuuksisia kuvia on paljon, niiden siirtäminen muistikortilta tietokoneeseen voi kestää jopa kaksi tuntia. Kun siirrät useita kuvia, varmista, että kameran akut ovat täynnä, tai käytä lisävarusteena saatavaa HP Photosmart -telakointialustaa tai muistikortin lukijaa.

1. Katkaise kameran virta.
2. Kytke kamera tietokoneeseen kameran mukana tulleen USB-kaapelin avulla.
3. Kytke kameraan virta. Kun kuvanäytössä ilmaistaan, että kamera on kytketty tietokoneeseen, siirrä kuvat noudattamalla tietokoneen näyttöön tulevia ohjeita. Jos olet asentanut HP Photosmart -ohjelmiston ja tarvitset lisätietoja, katso HP Photosmart -ohjelmiston Ohje-toimintoa.

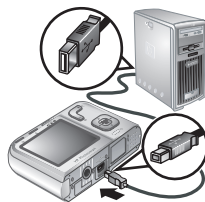

Kuvien tulostaminen kamerasta

Voit liittää kameran mihin tahansa PictBridge-tulostimeen kuvien tulostusta varten.

1. Varmista, että tulostimeen on kytketty virta, tulostimessa on paperia ja että tulostin ei anna virheilmoituksia.



2. Sammuta kamera, yhdistä kamera ja tulostin kameran mukana tulleen USB-kaapelin avulla ja käynnistä kamera.
3. Kun kamera on yhdistetty tulostimeen, kuva näkyy kuvanäytössä. Valitse tulostettava kuva ◀▶ -painikkeilla.
4. Paina $\frac{\text{Menu}}{\text{OK}}$.
5. Aloita tulostus valitsemalla **Tulostusvalinnat**-valikosta **Tulosta tämä kuva nyt** ja painamalla $\frac{\text{Menu}}{\text{OK}}$ -painiketta.
🖨️-kuvake näkyy valitun kuvan kohdalla kuvanäytössä, ja se osoittaa, että kuva tulostuu parhaillaan.
6. Kun tulostin on tulostanut kuvan, irrota kamera tulostimesta.

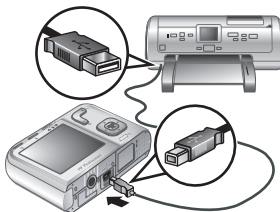



















Lisätietoja muista tulostusasetuksista on sähköisessä Käyttäjän oppaassa sekä kameran valikoiden **? Kameran ohje** -toiminnoissa.

6 Kameran pikaohje

Tässä kappaleessa on pikaohjeita kameran käyttöön. Lisätietoja kameran ominaisuuksista löytyy sähköisestä Käyttäjän oppaasta tai kameran Ohje-toiminnosta.







Kuvanotto, videontallennus ja toisto

-  **Kuvanotto**-toiminnolla voit rajata kuvia kuvanäytössä ja ottaa kuvia. Ota  **Kuvanotto** käyttöön liu'uttamalla    kohtaan .
-  **Videontallennus**-toiminnolla voit rajata videoita kuvanäytössä ja tallentaa videoita. Ota  **Videontallennus** käyttöön liu'uttamalla    kohtaan .
-  **Toisto**-tilassa voit tarkastella ja poistaa kuvia ja videoleikkeitä. Ota  **Toisto** käyttöön liu'uttamalla    kohtaan .

Kameran valikot



Valikoissa voit säätää kameran asetuksia, käsitellä kuvia ja avata kameran Ohje-toiminnon.

- Valikossa voit siirtyä haluamaasi kohtaan ▲▼-painikkeilla.
- Voit poistua valikosta painamalla koska tahansa ↶.







 **Kuvanotto-valikko** — Voit säätää niitä kameran asetuksia, jotka vaikuttavat kameralla otettavien kuvien ominaisuuksiin. Siirry tähän valikkoon liu'uttamalla    kohtaan  ja painamalla sitten  . Voit valita seuraavista vaihtoehdoista:

- Kuvaustila (Automaattinen, Lähikuva, Vakaa kuva, Teatteri, Maisema, Muotokuva, Toiminta, Yömuotokuva, Auringonlasku)

- Vitkalaukaisin
- Kuvanlaatu
- Jatkuva kuva
- Väri (M440 series)
- PVÄ ja KLO -leima
- Kameran asetukset
- Kameran ohje

 **Videotallennus-valikko** — Voit säätää niitä kameran asetuksia, jotka vaikuttavat kameralla tallennettavien videoleikkeiden ominaisuuksiin. Siirry tähän valikkoon liu'uttamalla    kohtaan  ja painamalla sitten  Menu  . Voit valita seuraavista vaihtoehdoista:

- Vitkalaukaisin
- Kameran asetukset
- Kameran ohje

 **Toisto-valikko** — Voit käsitellä kuvia. Siirry tähän valikkoon liu'uttamalla    kohtaan  ja painamalla sitten  Menu  . Voit valita seuraavista vaihtoehdoista:

- Poista punasilmäisyys
- Käännä (M440 series)
- Rajaa (M440 series)
- Suunnittelugalleria (Muokkaa väriä, Lisää reunuksia, Käännä, Rajaa) (M540/M630 series)
- Photosmart Express (Tulosta, Jaa, Osta tulosteita verkosta)
- Suosikit
- Näytä diaesitys
- Siirrä kuvat kortille

- Kameran asetukset
- Kameran ohje





 **Kameran Asetukset-valikko** — Voit muuttaa kameran toimintatapaa. Voit siirtyä tähän valikkoon painamalla

 -painiketta ,  - tai  -tilassa ja valitsemalla sitten

 **Kameran asetukset**. Voit valita seuraavista vaihtoehtoista:

- Näytön kirkkaus
- Kameran äänet
- Päivämäärä ja kellonaika
- USB-määritys
- Kieli

? Kameran Ohje-valikko — Sisältää kuvaukset kameran ominaisuuksista ja vihjeitä kuvien ottamiseen.

Voit siirtyä tähän valikkoon painamalla  -painiketta ,  - tai  -tilassa ja valitsemalla sitten **? Kameran ohje**. Voit valita seuraavista vaihtoehtoista:







- 10 parasta vihjettä
- Kameran lisävarusteet
- Kameran painikkeet
- Eri kuvaustilojen käyttö
- Suunnittelugallerian käyttäminen (M540/M630 series)
- Photosmart Expressin käyttö
- Kuvien tulostus
- Videoleikkeiden tallennus
- Kuvien ja videoiden tarkasteleminen
- Suosikkien merkitseminen
- Kuvien poisto
- Kuvien siirto

- Akkujen ylläpito
- Tekninen tuki
- Kameran tutustumistoiminnot
- Kameran pikavalinnat
- Tietoja

Akkujen keston pidentäminen

Akun virran säästämiseksi kuvanäyttö sammuu tietyn ajan jälkeen, jos sitä ei käytetä. Kamera herää mitä tahansa painiketta painettaessa. Jos kameraa ei käytetä viiteen minuuttiin, se sammuu.

Voit pidentää akkujen kestoja vielä enemmän seuraavasti:

- Määritä  **Näytön kirkkaus** -asetukseksi **Matala**. (Lisätietoja on sähköisessä Käyttäjän oppaassa.)
- Määritä  **Automaattinen salama** -asetus. (Lisätietoja on sähköisessä Käyttäjän oppaassa.)
- Käytä optista zoomia, videontallennusta ja kuvanäyttöä säästäen.
- Jos kytket kameraan virran vain kuvien katselua varten, liu'uta   kohtaan  ja käynnistä kamera  **Toisto**-tilassa ilman objektiivin pidentämistä.
- Kun siirrät tai tulostat kuvia, aseta kamera valinnaiseen, verkkovirtaan liitettyyn HP Photosmart -telakointialustaan.

Lisätietoja akuista on osoitteessa www.hp.com/support. Käytä hakusanana koodia AA-400. Lisätietoja on myös sähköisen Käyttäjän oppaan liitteessä A.

HP Photosmart серии M440/
M540/M630

Русский



i n v e n t

Юридическая информация

© Hewlett-Packard Development Company, L.P., 2007 г.

Приведенная в этом документе информация может быть изменена без предварительного уведомления. Гарантийные обязательства для изделий и услуг HP приведены только в условиях гарантии, прилагаемых к каждому изделию и услуге. Никакие содержащиеся здесь сведения не могут рассматриваться как дополнение к этим условиям гарантии. HP не несет ответственности за технические или редакторские ошибки и упущения в данном документе.

Windows® — зарегистрированный в США товарный знак корпорации Microsoft.



Логотип SD — товарный знак соответствующего владельца.



Утилизация выработавшего срок службы оборудования частными пользователями в странах Евросоюза

Этот символ на изделии или его упаковке означает, что данное изделие нельзя выбрасывать вместе с обычными бытовыми отходами. Вместо этого изделие необходимо сдать для утилизации в специальный пункт по переработке электрического и электронного оборудования. Раздельный сбор и утилизация выработавшего срок службы оборудования способствует сохранению природных ресурсов, охране здоровья и защите окружающей среды. Для получения дополнительной информации о местонахождении пунктов приема оборудования для переработки обратитесь в муниципальные органы, службу утилизации бытовых отходов или к продавцу изделия.

Впишите следующие данные:

- Номер модели: _____
- Серийный номер: _____
- Дата приобретения: _____

Содержание

| | |
|--|------------|
| 1 Начало работы | |
| Просмотр электронного руководства пользователя | 121 |
| Вид сверху и сзади | 123 |
| Вид спереди, сбоку и снизу | 124 |
| 2 Настройка фотокамеры | |
| Установка батарей | 126 |
| Включение фотокамеры | 127 |
| Выбор языка | 127 |
| Выбор региона | 127 |
| Установка даты и времени | 128 |
| Установка и форматирование карты памяти (опция) | 128 |
| Установка программного обеспечения | 130 |
| Windows | 130 |
| Macintosh | 131 |
| 3 Съёмка изображений и запись видеоклипов | |
| Съёмка изображения | 132 |
| Запись видеоклипа | 133 |
| 4 Просмотр и удаление изображений и видеоклипов | |
| Просмотр изображений и видеоклипов | 134 |
| Удаление изображения | 134 |
| 5 Передача и печать изображений | |
| Передача изображений | 136 |
| Печать изображений с фотокамеры | 137 |
| 6 Краткий обзор функций фотокамеры | 139 |

1 Начало работы

Это печатное руководство Быстрая подготовка к работе содержит информацию, которая позволяет приступить к использованию основных функций фотокамеры. Подробная информация о функциях фотокамеры приведена в электронном руководстве пользователя (см. *Просмотр электронного руководства пользователя* на стр. 121).

Русский

| Краткое руководство по началу работы | Электронное руководство пользователя |
|--|---|
| <p>Это печатное руководство поможет выполнить следующие действия:</p> <ul style="list-style-type: none">• Быстро приступить к использованию фотокамеры.• Установить программу HP Photosmart.• Ознакомиться с основными функциями фотокамеры. | <p>Электронное руководство пользователя содержит следующую информацию:</p> <ul style="list-style-type: none">• Описание всех функций фотокамеры.• Информацию о батареях, в том числе:<ul style="list-style-type: none">• Увеличение времени работы от батарей.• Поддерживаемые типы батарей.• Описание значков индикатора питания. |

- Получение технической поддержки HP.
- Устранение неполадок.
- Технические характеристики фотокамеры.

Просмотр электронного руководства пользователя



Электронное руководство пользователя содержится на компакт-диске с программой HP Photosmart.

Чтобы просмотреть руководство пользователя, выполните следующие действия:

1. Вставьте компакт-диск с программой HP Photosmart в компьютер.
2. Щелкните **Просмотр руководства пользователя** на главной странице программы установки.

Электронное руководство пользователя также копируется на компьютер при установке программы HP Photosmart. Чтобы просмотреть руководство пользователя после установки программы, выполните следующее:

- **На компьютере с ОС Windows.** Откройте окно **Центр решений HP** и нажмите кнопку вызова справки.

- **На компьютере Macintosh.** Откройте окно **HP Device Manager** (Диспетчер устройств HP) и в раскрывающемся меню **Information and Settings** (Информация и параметры) выберите **Camera User Guide** (Руководство пользователя фотокамеры).

Получение помощи

- Полезные советы и средства, которые помогут более эффективно использовать фотокамеру, см. по адресу: **www.hp.com**. Щелкните **Learn About: Digital Photography** (Сведения: цифровая фотография) (информация только на английском языке).
- Техническая поддержка, включая микропрограммное и программное обеспечение, а также обновления драйверов доступны по адресу **www.hp.com/support**.
- Для получения помощи при работе с программой HP Photosmart см. электронную справочную систему этой программы.

Вид сверху и сзади

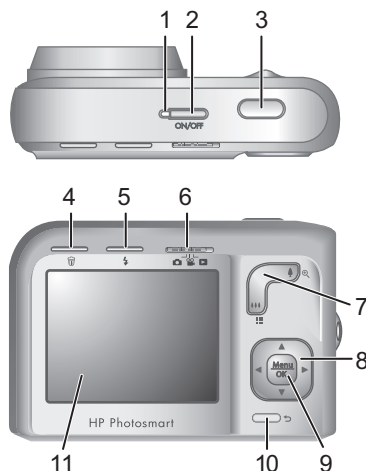

| | |
|---|---|
| 1 | Индикатор питания. |
| 2 | Кнопка ON/OFF (Вкл./Выкл.) |
| 3 | Кнопка Спуск . |
| 4 |  Кнопка Удалить — доступ к функции Удалить при работе в режиме ▶ Воспроизведение . |
| 5 |  Кнопка Вспышка — настройка параметров вспышки в режиме  Съемка фото . Доступные параметры: Авто, Красные глаза, Вспышка вкл., Вспышка выкл. |
| 6 | Переключатель    — переключение между режимами  Съемка фото ,  Запись видео и  Воспроизведение (см. <i>Режимы Съемка</i> |

| | |
|----|--|
| | <i>фото, Запись видео и Воспроизведение на стр. 139).</i> |
| 7 | Регулятор Масштаб (оптическое и цифровое увеличение) — доступ к Масштаб в режиме Съемка фото или Запись видео ; доступ к Миниатюры и Увеличить в режиме Воспроизведение . |
| 8 | Кнопки и — перемещение в меню и выбор изображений. |
| 9 | Кнопка (Меню/ОК) — отображение меню фотокамеры, выбор пунктов меню и подтверждение действий. |
| 10 | Кнопка Назад — возврат в предыдущее меню или режим. Нажмите и удерживайте нажатой для выхода из всех меню. |
| 11 | Дисплей изображений. |

Вид спереди, сбоку и снизу

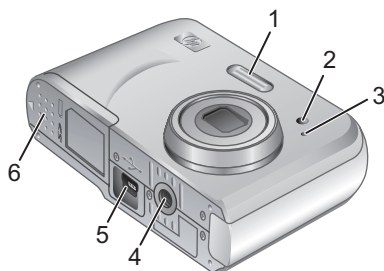

| | |
|---|-----------------------|
| 1 | Вспышка. |
| 2 | Индикатор автоспуска. |

| | |
|---|---|
| 3 | Микрофон. |
| 4 | Крепление штатива. |
| 5 | Разъем док-станции/USB. |
| 6 | Крышка отсека для батарей/карты памяти. |

Русский

2 Настройка фотокамеры

Установка батарей

1. Сдвиньте фиксатор крышки отсека для батарей/карты памяти, как показано на крышке, а затем откройте ее.
2. Вставьте две батареи типа AA.
3. Закройте крышку отсека для батарей/карты памяти.

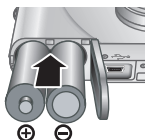

 **Примечание.** При использовании подзаряжаемых NiMH-батарей полностью зарядите их перед первым использованием. Перед извлечением батарей выключите фотокамеру.

Фотокамера поставляется с щелочными батареями типа AA. Эти батареи не обеспечивают длительного времени работы и лишь позволяют немедленно приступить к использованию фотокамеры. После отображения на фотокамере предупреждения о низком уровне заряда батарей HP рекомендует установить вместо них литиевые или перезаряжаемые NiMH-батареи для обеспечения более длительного времени работы.

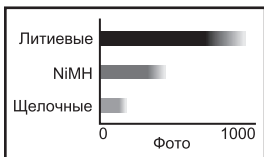

На следующем рисунке показано примерное среднее количество снимков, которые можно сделать при использовании литиевых фотобатарей, NiMH и щелочных батарей. Фактическая производительность может отличаться в зависимости от интенсивности использования фотокамеры, а также типа и производителя батарей. На фактическое количество снимков влияют дополнительные факторы (см. *Увеличение времени работы от батарей.* на стр. 142).

Включение фотокамеры

Чтобы включить фотокамеру, нажмите кнопку ON/OFF (вкл./выкл.)

Выбор языка

С помощью кнопок ▲▼
◀▶ выберите нужный язык и нажмите кнопку $\frac{\text{Menu}}{\text{OK}}$ (меню/OK).

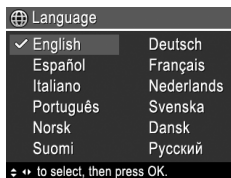

Выбор региона

Параметры Язык и Регион определяют выбранный по умолчанию формат даты.

С помощью кнопок ▲▼ выберите нужный регион и нажмите кнопку $\frac{\text{Menu}}{\text{OK}}$ (меню/OK).

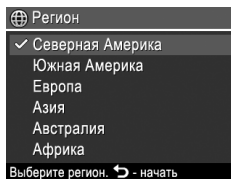

Установка даты и времени

Установка точной даты и времени облегчает поиск изображений после их передачи на компьютер, а также обеспечивает правильную пометку изображений при использовании функции Дата и время на фото.

1. Выберите нужное значение в выделенном поле с помощью кнопок ▲▼.
2. С помощью кнопок ◀▶ переходите к другим полям и повторяйте п. 1 до тех пор, пока не будут установлены правильные дата и время.
3. Когда дата и время будут установлены правильно, нажмите кнопку $\begin{matrix} \text{Menu} \\ \text{OK} \end{matrix}$ (меню/ОК), а затем нажмите кнопку $\begin{matrix} \text{Menu} \\ \text{OK} \end{matrix}$ еще раз для подтверждения.

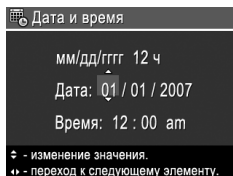

Установка и форматирование карты памяти (опция)

Эта фотокамера поддерживает работу со стандартными и высокоскоростными картами памяти, а также картами памяти большой емкости (SD и SDHC) емкостью от 32 Мбайт до 8 Гбайт.



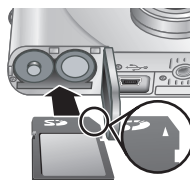











1. Выключите фотокамеру и откройте отсек для батарей/карты памяти.
2. Вставьте карту памяти (опция) в меньший разъем, как показано на рисунке. Карта должна зафиксироваться со щелчком.



3. Закройте крышку отсека для батарей/карты памяти и включите фотокамеру.

 **Примечание.** При включении фотокамеры с установленной картой памяти отображается количество изображений, которые можно сохранить на карте при текущем значении параметра **Качество фото**. Эта фотокамера позволяет сохранить на карте памяти не более 2000 изображений.

Обязательно форматируйте новые карты памяти перед первым использованием. При форматировании все изображения удаляются с карты памяти, поэтому перед форматированием перенесите все изображения с карты памяти на компьютер.

1. Когда фотокамера включена, сдвиньте переключатель    в положение .
2. Нажмите кнопку .
3. С помощью кнопок   выберите **Форматировать карту** в меню  **Удалить**, затем нажмите кнопку   (Меню/ОК).
4. С помощью кнопок   выберите **Да**, а затем нажмите кнопку  , чтобы отформатировать карту.

После установки карты памяти новые изображения и видеоклипы будут сохраняться на карте, а не во внутренней памяти.

Чтобы использовать внутреннюю память и просмотреть хранящиеся в ней изображения, выключите фотокамеру и извлеките карту памяти.

Установка программного обеспечения

Программа HP Photosmart предоставляет функции для передачи изображений и видеоклипов на компьютер, а также для изменения сохраненных изображений (устранение эффекта красных глаз, поворот, обрезка, изменение размера и т. д.).

Для установки программы HP Photosmart компьютер должен отвечать системным требованиям, указанным на упаковке фотокамеры. Информацию о поддержке Windows Vista см. по адресу: www.hp.com/go/windowsvista (только на английском языке).

При возникновении проблем во время установки или использования программы HP Photosmart см. информацию на Web-сайте технической поддержки Hewlett-Packard по адресу: www.hp.com/support.

Windows

1. Завершите работу всех программ и временно отключите антивирусное программное обеспечение.
2. Вставьте компакт-диск с программой HP Photosmart в привод компакт-дисков и следуйте инструкциям на экране. Если окно программы установки не появилось, в меню **Пуск** выберите **Выполнить** и введите **D:\Setup.exe**, где **D** — обозначение привода компакт-дисков, а затем щелкните **ОК**.
3. После завершения установки программы снова запустите антивирусное программное обеспечение.

Macintosh

1. Вставьте компакт-диск с программой HP Photosmart в привод компакт-дисков.
2. Дважды щелкните по значку компакт-диска на рабочем столе.
3. Дважды щелкните по значку программы установки и следуйте инструкциям на экране.





После завершения установки и перезагрузки компьютера автоматически открывается окно **System Preferences** (Параметры системы) для настройки параметров **HP Photosmart Camera**. Можно изменить параметры таким образом, чтобы программа HP Photosmart автоматически запускалась при подключении фотокамеры к компьютеру Macintosh (для получения дополнительной информации нажмите кнопку вызова справки в окне параметров **HP Photosmart Camera**).

3 Съемка изображений и запись видеоклипов

Сдвиньте переключатель    в положение  для съемки изображений или в положение  для записи видеоклипов.

Съемка изображения



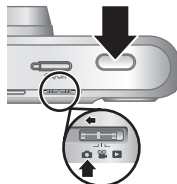

Изображения можно снимать в режиме  **Съемка фото**.

1. Сдвиньте переключатель    в положение .
2. Наведите фотокамеру на объект.
3. Нажмите кнопку **Спуск** наполовину, чтобы измерить и зафиксировать фокус и экспозицию. Когда фотокамера зафиксирует фокус, метки фокусировки на дисплее изображений будут иметь зеленый цвет.
4. Для съемки изображения нажмите кнопку **Спуск** полностью.



Запись видеоклипа

Видеоклипы можно записывать в режиме  **Запись видео**.

1. Сдвиньте переключатель    в положение .
2. Наведите фотокамеру на объект.
3. Нажмите кнопку **Спуск** наполовину, чтобы измерить и зафиксировать фокус. Когда фотокамера зафиксирует фокус, метки фокусировки на дисплее изображений будут иметь зеленый цвет.
4. Нажмите кнопку **Спуск** до упора, чтобы начать запись.
5. Чтобы остановить запись видеоклипа, снова нажмите и отпустите кнопку **Спуск**.

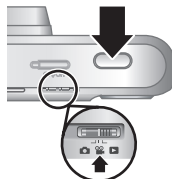







После записи видеоклип в течение короткого времени отображается на дисплее изображений.

4 Просмотр и удаление изображений и видеоклипов

Просмотр изображений и видеоклипов







Можно просматривать изображения и видеоклипы в режиме  **Воспроизведение**.

1. Сдвиньте переключатель    в положение .
2. Для перемещения по изображениям и видеоклипам используйте кнопки  . Чтобы воспроизвести видеоклип, при появлении первого кадра на дисплее изображений нажмите кнопку .

 **Примечание.** Для просмотра видеоклипов со звуком перенесите их на компьютер.

Удаление изображения

Можно удалять отдельные изображения в режиме  **Воспроизведение**:

1. Сдвиньте переключатель    в положение .
2. С помощью кнопок   выберите изображение или видеоклип.
3. Нажмите кнопку .

4. С помощью кнопок ▲▼ выберите **Это фото** в меню  **Удалить**, а затем нажмите кнопку $\frac{\text{Menu}}{\text{OK}}$ (Меню/OK).

Русский

5 Передача и печать изображений

Передача изображений

Используйте следующую процедуру для передачи изображений и видеоклипов на компьютер.

Русский

 **Примечание.** Передача с карты памяти на компьютер большого количества изображений, снятых с высоким разрешением, может занять до двух часов. При передаче большого количества изображений убедитесь, что батареи камеры полностью заряжены, либо используйте дополнительные устройства, например, док-станцию HP Photosmart или устройство чтения карт памяти.

1. Выключите фотокамеру.
2. Подключите фотокамеру к компьютеру с помощью прилагаемого к фотокамере кабеля USB.
3. Включите фотокамеру. После отображения сообщения на экране дисплея о том, что фотокамера подключена к компьютеру, следуйте указаниям на экране компьютера для передачи изображений. Если на компьютере установлена программа HP Photosmart и требуется дополнительная информация, см. справочную систему программы HP Photosmart.

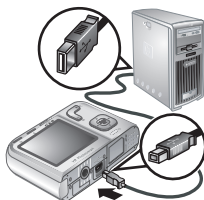



Печать изображений с фотокамеры

Для печати изображений можно подключить фотокамеру к любому PictBridge-совместимому принтеру.

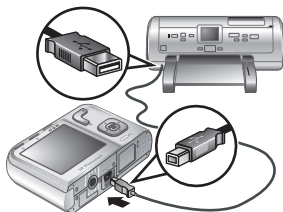

1. Убедитесь, что принтер включен, в него загружена бумага и на дисплее принтера нет сообщений об ошибках.
2. Выключите фотокамеру и подключите ее к принтеру с помощью прилагаемого к фотокамере кабеля USB, а затем включите фотокамеру.
3. Когда фотокамера подключена к принтеру, на дисплее изображений показано изображение. С помощью кнопок ◀▶ выберите изображение для печати.
4. Нажмите кнопку $\frac{\text{Menu}}{\text{OK}}$ (Меню/ОК).
5. В меню **Параметры печати** выберите **Напечатать это изображение сейчас**, затем нажмите кнопку $\frac{\text{Menu}}{\text{OK}}$ (Меню/ОК) для запуска печати.



На дисплее изображений выбранное изображение будет помечено значком , который указывает на выполнение печати этого изображения.

6. После печати изображения отсоедините фотокамеру от принтера.













Для получения информации о других возможностях печати см. электронное руководство пользователя или воспользуйтесь функцией **? Справка камеры** в любом меню.

Русский

6 Краткий обзор функций фотокамеры

Используйте эту главу для быстрого получения информации о функциях фотокамеры. Более подробную информацию о функциях этой фотокамеры см. в электронном руководстве пользователя или во встроенной справочной системе фотокамеры.

Режимы Съёмка фото, Запись видео и Воспроизведение

- Режим  **Съёмка фото** позволяет наводить фотокамеру для съёмки изображений с помощью дисплея изображений и делать снимки. Для включения режима  **Съёмка фото** сдвиньте переключатель    в положение .
- Режим  **Запись видео** позволяет наводить фотокамеру для записи видеоклипов с помощью дисплея изображений и выполнять видеозапись. Для включения режима  **Запись видео** сдвиньте переключатель    в положение .
- Режим  **Воспроизведение** позволяет просматривать и удалять изображения и видеоклипы. Для включения режима  **Воспроизведение** сдвиньте переключатель    в положение .

Меню фотокамеры







Меню позволяют настраивать параметры фотокамеры, выполнять различные действия с

изображениями и просматривать встроенную справочную систему фотокамеры.

- В меню используйте кнопки ▲▼ для перехода к нужному параметру.
- Для выхода из меню в любой момент нажмите кнопку ↶.





 **Меню Съёмка фото** — позволяет настраивать параметры фотокамеры, влияющие на качество снимаемых изображений. Для доступа к этому меню сдвиньте переключатель    в положение , а затем нажмите кнопку  (Меню/ОК). Доступны следующие параметры:

- Режим съёмки (Авто, Крупный план, Четкий снимок, Театр, Пейзаж, Портрет, Действие, Ночной портрет, Закат)
- Автоспуск
- Качество фото
- Серия
- Цвет (серия M440)
- Дата и время на фото
- Настройка камеры
- Справка камеры





 **Меню Запись видео** — позволяет настраивать параметры фотокамеры, влияющие на качество снимаемых видеоклипов. Для доступа к этому меню сдвиньте переключатель    в положение , а затем нажмите кнопку  (Меню/ОК). Доступны следующие параметры:

- Автоспуск
- Настройка камеры

- Справка камеры





▶ Меню Воспроизведение — позволяет выполнять различные действия с изображениями. Для доступа к этому меню сдвиньте переключатель    в положение , а затем нажмите кнопку  (Меню/ОК). Доступны следующие параметры:

- Устранить красные глаза
- Повернуть (серия M440)
- Обрезка (серия M440)
- Галерея дизайна (Изменить цвет, Добавить рамку, Повернуть, Обрезка) (серия M540/M630)
- Photosmart Express (Печать, Отправка, Заказ фото в Интернете)
- Избранные
- Показ фото
- Переместить на карту
- Настройка камеры
- Справка камеры

 **Меню Настройка камеры** — позволяет настраивать параметры работы фотокамеры. Для доступа к этому меню нажмите кнопку ,  или , а затем выберите

 **Настройка камеры.** Доступны следующие параметры:

- Яркость дисплея
- Звуковые сигналы
- Дата и время
- Конфигурация USB
- Язык



? Меню Справка камеры — содержит описание функций фотокамеры и советы по съемке изображений. Для доступа к этому меню нажмите кнопку  (Меню/OK) в режиме ,  или , а затем выберите **? Справка камеры**. Доступны следующие параметры:

- Лучшие 10 советов
- Принадлежности камеры
- Кнопки камеры
- Режимы съемки
- Галерея дизайна (серия M540/M630)
- Работа с Photosmart Express
- Печать изображений
- Запись видеоклипов
- Просмотр фото и видео
- Пометка избранных
- Удаление изображений
- Передача изображений
- Обращение с батареями
- Техническая поддержка
- Обзор возможностей камеры
- Сокращенные команды
- О программе

Увеличение времени работы от батарей.

Для экономии заряда батарей дисплей изображений выключается, если фотокамера не используется в течение определенного времени. При нажатии любой кнопки дисплей включится снова. Фотокамера выключается, если она не используется в течение пяти минут.

Для продления времени работы от батареи соблюдайте следующие рекомендации:

- Установите для параметра  **Яркость дисплея** значение **Низкая** (подробные сведения см. в электронном руководстве пользователя).
- Для вспышки установите режим **A4 Автовспышка** (подробные сведения см. в электронном руководстве пользователя).
- Используйте оптическое увеличение, функцию записи видеоклипов и дисплей изображений только при необходимости.
- При включении фотокамеры только для просмотра изображений сдвиньте переключатель    в положение , затем включите фотокамеру в режиме  **Воспроизведение**, не выдвигая объектив.
- При передаче или печати изображений устанавливайте фотокамеру на док-станцию HP Photosmart (опция), подключенную к источнику переменного тока.

Для получения дополнительной информации о батареях перейдите по адресу www.hp.com/support и выполните поиск кода AA-400 или см. приложение А электронного руководства пользователя.



Free Manuals Download Website

<http://myh66.com>

<http://usermanuals.us>

<http://www.somanuals.com>

<http://www.4manuals.cc>

<http://www.manual-lib.com>

<http://www.404manual.com>

<http://www.luxmanual.com>

<http://aubethermostatmanual.com>

Golf course search by state

<http://golfingnear.com>

Email search by domain

<http://emailbydomain.com>

Auto manuals search

<http://auto.somanuals.com>

TV manuals search

<http://tv.somanuals.com>