

Owner's Manual and Installation Instructions

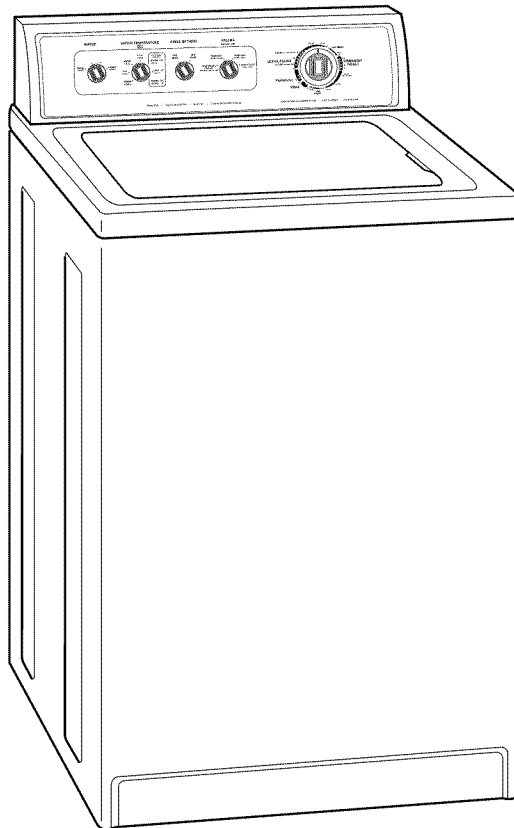

Three-Speed with Options and Speeds Switch AUTOMATIC WASHERS



IMPORTANT:
Read and follow all safety
and operating instructions
before first use of this product.

Your washer may look different
from the washer shown.

ENGLISH ESPAÑOL FRANÇAIS

Sears, Roebuck and Co., Hoffman Estates, IL 60179 U.S.A.
Sears Canada Inc., Toronto, Ontario, Canada M5B 2B8

www.sears.com

3953631

PRINTED IN U.S.A.

4/99

TABLE OF CONTENTS

BEFORE USING YOUR NEW WASHER	2
KENMORE AUTOMATIC WASHER WARRANTY	3
WASHER SAFETY	4
INSTALLATION INSTRUCTIONS	6
OPERATING YOUR WASHER	21
LAUNDRY TIPS	32
CARING FOR YOUR WASHER	34
TROUBLESHOOTING	35
SEARS MAINTENANCE AGREEMENT	39

BEFORE USING YOUR NEW WASHER

Please read this manual. It will help you install and operate your new Kenmore washer in the safest and most economical way.

For more information about the care and operation of Kenmore appliances call your nearest Sears store. You will need the complete model and serial numbers when requesting information. Your washer's model and serial numbers are located on the Model and Serial Number Plate.

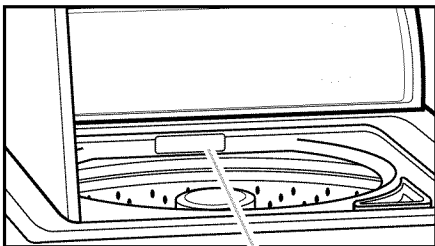

Model and Serial
Number Plate

Use the space below to record the model number and serial number of your new Kenmore Washer.

Model No. _____

Serial No. _____

Date of Purchase _____

Keep this book and your Sears Salescheck (receipt) in a safe place for future reference.

KENMORE AUTOMATIC WASHER WARRANTY

Limited Lifetime Warranty on White Porcelain Basket

For the lifetime of the washer from the date of purchase, Sears will replace the white porcelain wash basket if it chips or rusts due to defective material or workmanship. You will be charged for labor.

Limited 10-Year Warranty on Plastic Tub*

For the second through tenth year from the date of purchase, Sears will replace the plastic tub if it is defective in material or workmanship. You will be charged for labor.

Limited 5-Year Warranty on Gearcase Parts*

For the second through fifth year from the date of purchase, Sears will replace any gearcase parts that are defective in material or workmanship. You will be charged for labor.

Full 1-Year Warranty on "Spreckle" Porcelain Basket

For one year from the date of purchase, when this washer is installed and operated according to the instructions that come with it, Sears will replace the "spreckle" (speckled surface) porcelain wash basket if it chips or rusts due to defective material or workmanship.

Full 1-Year Warranty on Mechanical and Electrical parts

For one year from the date of purchase, if this washer is installed and operated according to the instructions that come with it, Sears will repair or replace any of its mechanical or electrical parts if they are defective in material or workmanship.

Warranty Restriction

If this washer is operated for any purpose other than private family use, all warranty coverage is restricted to 90 days from the date of purchase.

Warranty Service

Warranty service is available by contacting your nearest Sears Service Center in the United States or Canada.

This warranty applies only while this washer is used in the United States or Canada.

This warranty gives you specific legal rights and you may also have other rights that vary from state to state or province to province.

**Sears, Roebuck and Co., Dept
817WA, Hoffman Estates, IL
60179**

**Sears Canada Inc., Toronto,
Ontario, Canada M5B 2B8**

*In Canada a different warranty may apply. In the U.S. or Canada, for Sears warranty information or to contact a Sears Service Center, call 1-800-4-MY-HOMESM (1-800-469-4663).

ENGLISH

WASHER SAFETY

Your safety and the safety of others is very important.

We have provided many important safety messages in this manual and on your appliance. Always read and obey all safety messages.



This is the safety alert symbol. This symbol alerts you to hazards that can kill or hurt you and others. All safety messages will be preceded by the safety alert symbol and the word "DANGER" or "WARNING." These words mean:

 **DANGER**

You will be killed or seriously injured if you don't follow instructions.

 **WARNING**

You can be killed or seriously injured if you don't follow instructions.

All safety messages will identify the hazard, tell you how to reduce the chance of injury, and tell you what can happen if the instructions are not followed.

IMPORTANT SAFETY INSTRUCTIONS

WARNING: To reduce the risk of fire, electric shock, or injury to persons when using your washer, follow basic precautions, including the following:

- Read all instructions before using the washer.
- Do not wash articles that have been previously cleaned in, washed in, soaked in, or spotted with gasoline, dry-cleaning solvents, other flammable or explosive substances as they give off vapors that could ignite or explode.
- Do not add gasoline, dry-cleaning solvents, or other flammable or explosive substances to the wash water. These substances give off vapors that could ignite or explode.
- Under certain conditions, hydrogen gas may be produced in a hot water system that has not been used for 2 weeks or more. **HYDROGEN GAS IS EXPLOSIVE.** If the hot water system has not been used for such a period, before using a washing machine, turn on all hot water faucets and let the water flow from each for several minutes. This will release any accumulated hydrogen gas. As the gas is flammable, do not smoke or use an open flame during this time.
- Do not allow children to play on or in the washer. Close supervision of children is necessary when the washer is used near children.
- Before the washer is removed from service or discarded, remove the lid.
- Do not reach into the washer if the tub or agitator is moving.
- Do not install or store this washer where it will be exposed to the weather.
- Do not tamper with controls.
- Do not repair or replace any part of the washer or attempt any servicing unless specifically recommended in the Owner's Manual or in published user-repair instructions that you understand and have the skills to carry out.
- See Installation Instructions for grounding requirements.

SAVE THESE INSTRUCTIONS

IMPORTANT: Observe all governing codes and ordinances.

ENGLISH

INSTALLATION INSTRUCTIONS

INSTALLATION OVERVIEW

For a complete list of tools and parts needed, see pages 7-9.

A. SELECT LOCATION

FOR YOUR WASHER (pgs. 11-13)

Recessed Area/
Closet Installation Instructions (p. 11)

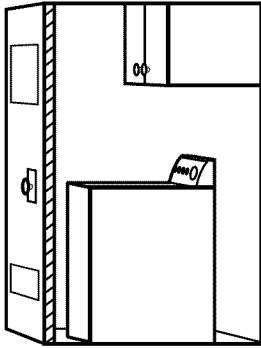

Standpipe Drain System (p. 13)

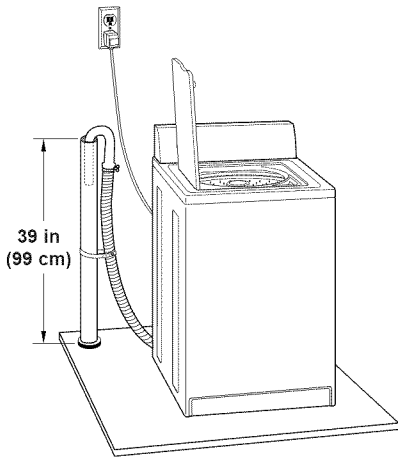

Laundry Tub Drain System (p. 12)

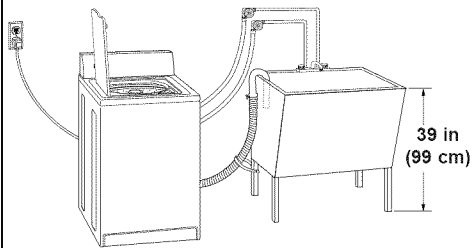

Floor Drain System (p. 13)

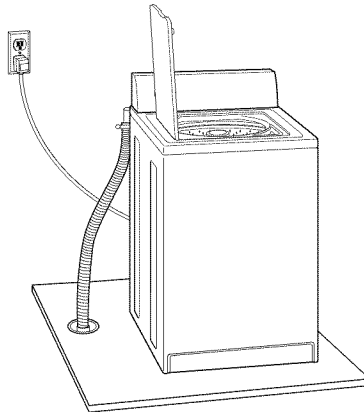

B. REMOVE SHIPPING STRAP (p. 14)

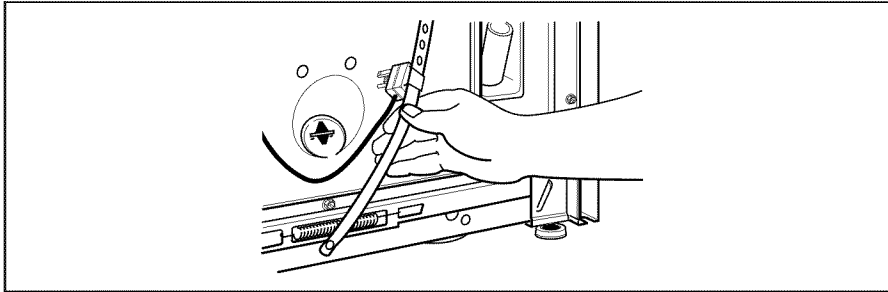

Tools Needed:

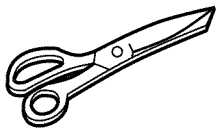

Scissors

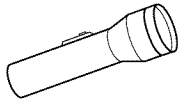

Flashlight (optional depending on installation)

C. CONNECT DRAIN HOSE (pgs. 15-16)

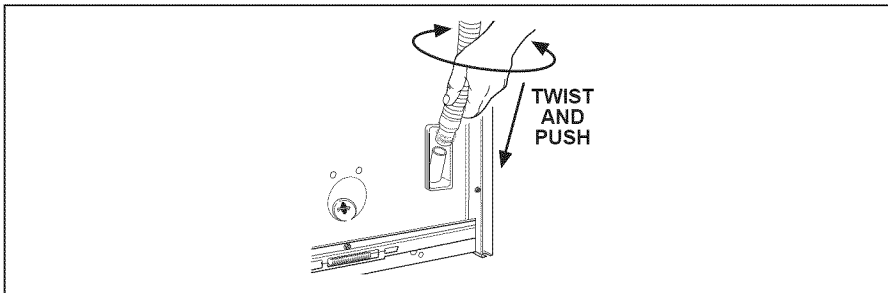

Tools Needed:

Parts Needed:

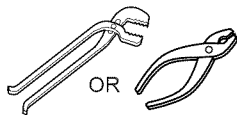

Pliers that open to 1 9/16 in (3.95 cm)

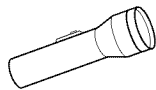

Flashlight (optional depending on installation)

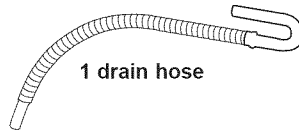

1 drain hose



1 yellow, single-wire hose clamp (top of drain hose)



1 silver, double-wire hose clamp (bottom of drain hose)

ENGLISH

D. CONNECT INLET HOSES TO WASHER (pgs. 16-17)

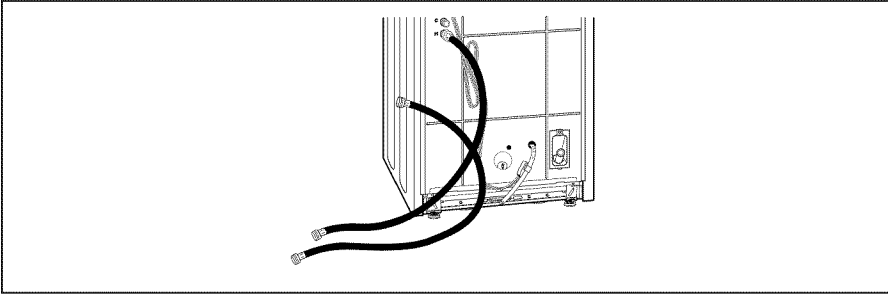

Tools Needed:

Parts Needed:

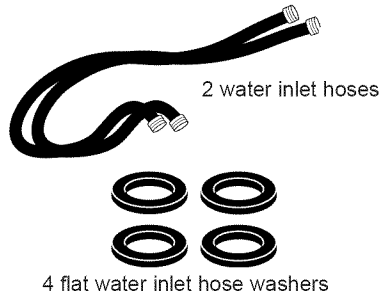
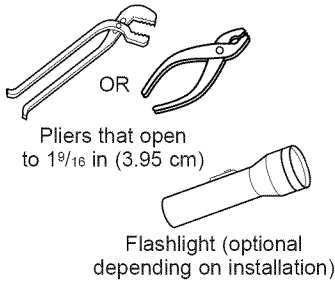

E. CONNECT INLET HOSES TO WATER FAUCETS (p. 17)

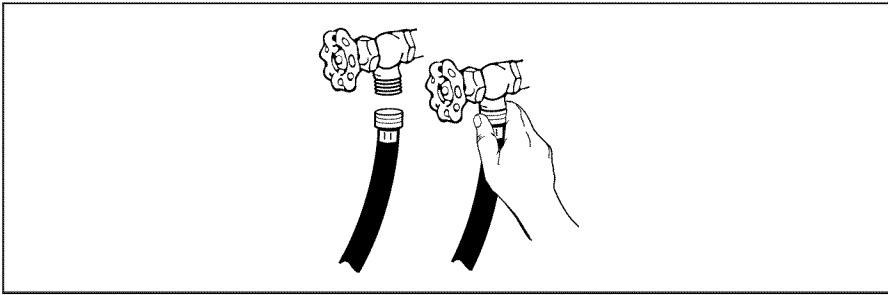

Tools Needed:

Parts Needed:

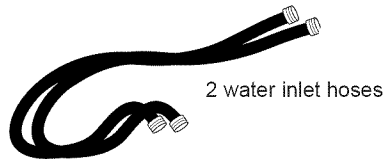
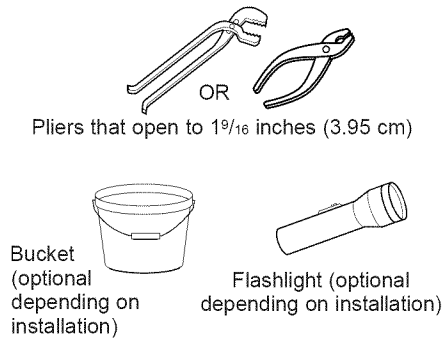

F. SECURE DRAIN HOSE (p. 18)

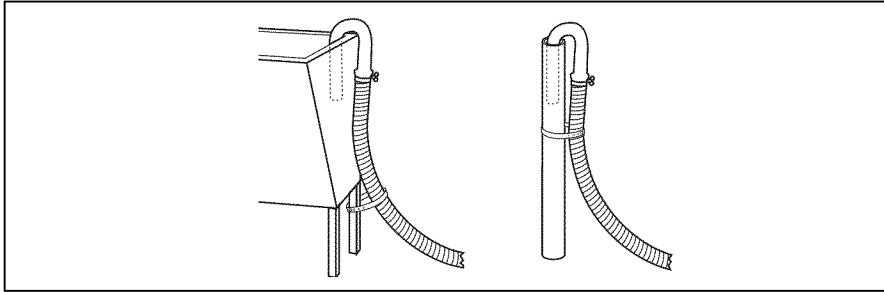

Tools Needed:

Parts Needed:

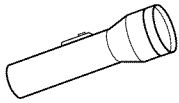

Flashlight (optional depending on installation)

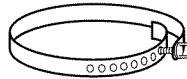

Shipping strap with fastener

G. LEVEL WASHER (p. 19)

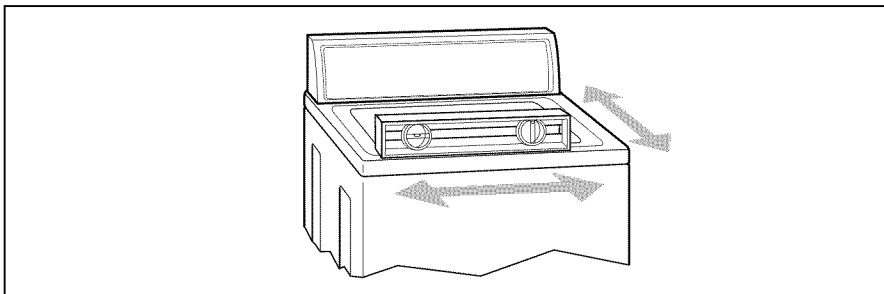

Tools Needed:

Parts Needed:

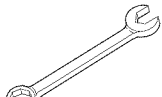

9/16 in (1.43 cm) open-end wrench

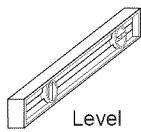

Level

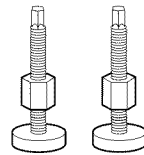

2 front leveling legs with nuts

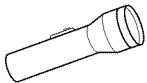

Flashlight (optional depending on installation)

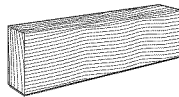

Wood block

for your **Benefit**

Selecting the proper location for your washer will improve its performance and minimize concerns like washer walk or noise.

ELECTRICAL REQUIREMENTS

120-Volt, 60-Hz., AC-only, 15- or 20-ampere fused electrical supply is required. (Time-delay fuse or circuit breaker is recommended.) Connect to an individual branch circuit.

⚠ WARNING



Electrical Shock Hazard

Plug into a grounded 3 prong outlet.

Do not remove ground prong.

Do not use an adapter.

Do not use an extension cord.

Failure to follow these instructions can result in death, fire, or electrical shock.

This washer is equipped with a power supply cord having a 3-prong grounding plug. To minimize possible shock hazard, you must plug the power supply cord into a mating 3-prong grounding-type wall receptacle, grounded in accordance with National Electrical Code, ANSI/NFPA 70- latest edition and all local codes and ordinances.

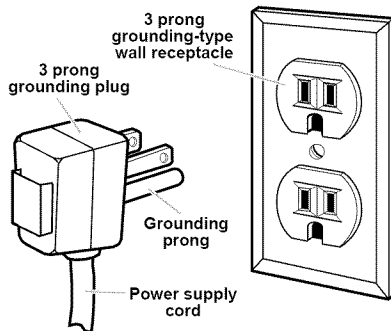

- For a grounded, cord-connected washer:

GROUNDING INSTRUCTIONS

This washer must be grounded. In the event of malfunction or breakdown, grounding will reduce the risk of electrical shock by providing a path of least resistance for electric current. This washer is equipped with a cord having an equipment-grounding conductor and a grounding plug. The plug must be plugged into an appropriate outlet that is properly installed and grounded in accordance with all local codes and ordinances.

WARNING: Improper connection of the equipment grounding conductor can result in a risk of electric shock. Check with a qualified electrician or serviceman if you are in doubt as to whether the appliance is properly grounded.

Do not modify the plug provided with the appliance – if it will not fit the outlet, have a proper outlet installed by a qualified electrician.

- For a permanently connected washer:

GROUNDING INSTRUCTIONS

This washer must be connected to a grounded metal, permanent wiring system, or an equipmentgrounding conductor must be run with the circuit conductors and connected to the equipment-grounding terminal or lead on the appliance.

A. SELECT LOCATION FOR YOUR WASHER –

RECESSED AREA/ CLOSET INSTALLATION INSTRUCTIONS

This washer may be installed in a recessed area or closet.

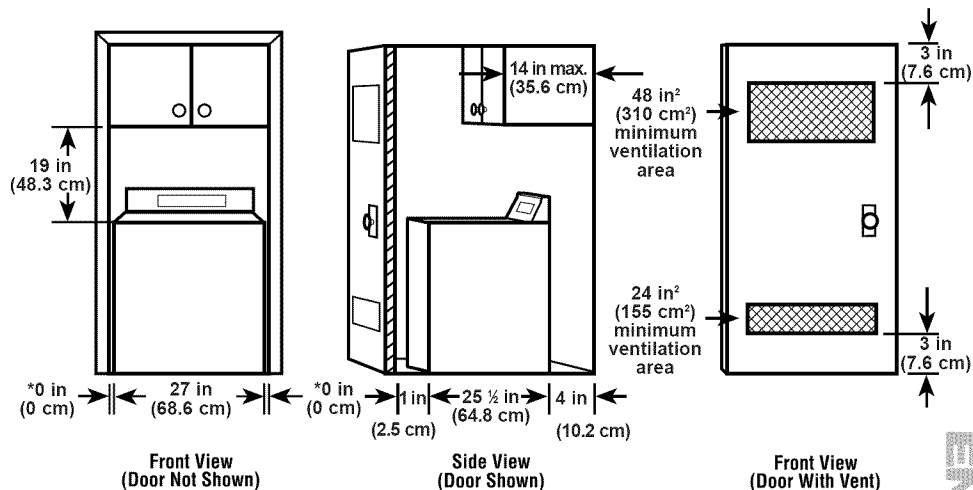

* Additional clearance for wall, door and floor moldings may be required.

To reduce the transfer of washer sounds, a clearance of 1 in (2.5 cm) on the sides of the washer is suggested.

- The installation spacing is in inches (centimeters) and is the minimum allowable.
- Allow additional space if other appliances are to be installed in the area.
- If closet door is installed, the minimum air openings in top and bottom are required. Louvered doors with equivalent air openings in top and bottom are acceptable.

ENGLISH

LAUNDRY TUB DRAIN SYSTEM

Check location where washer will be installed. This washer can be installed using one of three systems:

- Laundry tub drain system (below)
- Standpipe drain system (p. 13)
- Floor drain system (p. 13)

Do not store or operate washer at or below 32°F (0°C) (some water may remain in washer). See page 34 for winterizing information.

Proper installation is your responsibility. Make sure you have everything necessary for correct installation including the following points:

Grounded receptacle: Must be within 4 ft (1.2 m) of where the power cord is attached to the back of the washer.

Hot and cold water faucets: Must provide water pressure between 5-100 psi and be within 4 ft (1.2 m) of the hot and cold water fill valves attached to the back of the washer.

Laundry tub drain system: Needs a minimum 20 gal (76 L) laundry tub.

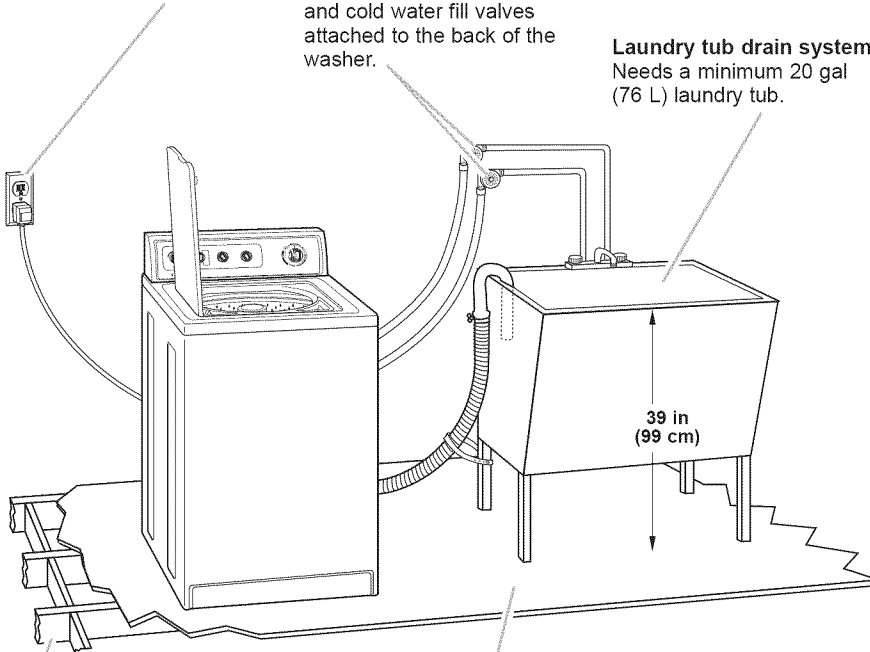

Support: Floor must be sturdy enough to support a total weight of 315 lbs (143 kg) (includes washer, water, and load weight).

Level floor: Maximum allowable slope under entire washer – 1 in (2.5 cm).

Top of tub must be at least 39 in (99 cm) above floor and no higher than 96 in (2.4 m) from bottom of washer.

**ALTERNATE LOCATIONS –
STANDPIPE AND FLOOR DRAIN SYSTEMS**

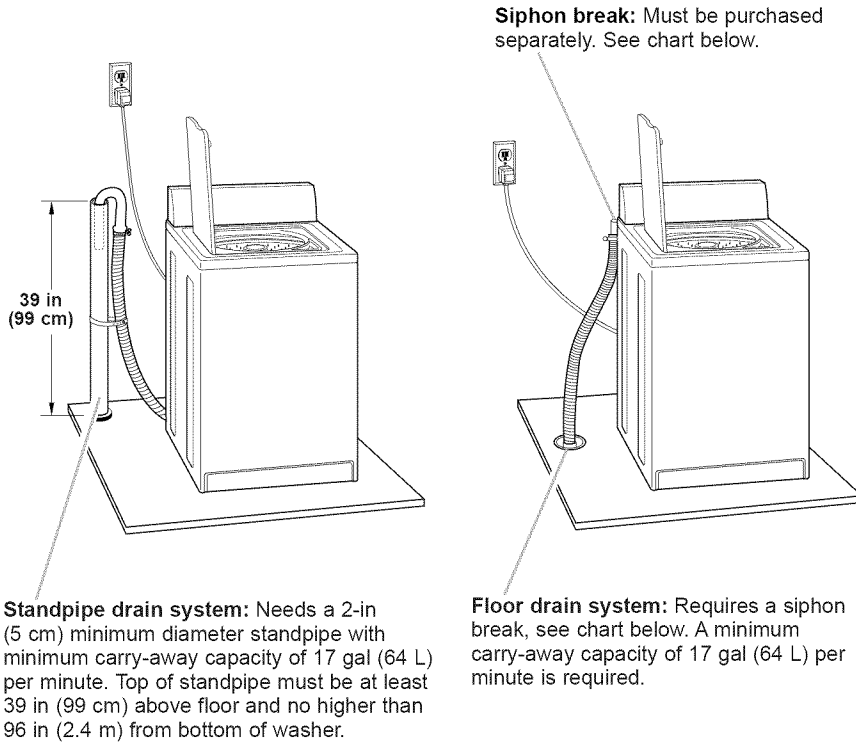

ENGLISH

If you have:	You will need to buy:
Laundry tub or standpipe taller than 96 in (2.4 m)	Sump pump system (if not already available)
1 in (2.5 cm) diameter standpipe	2 in (5 cm) diameter to 1 in (2.5 cm) diameter standpipe adapter, Part No. 3363920
Overhead sewer	Standard 20 gal (76 L), 39 in (99 cm) tall drain tub or utility sink and sump pump (available from local plumbing suppliers)
Floor drain	Siphon break, Part No. 285320; additional drain hose, Part No. 3357090; and Connector Kit, Part No. 285442

Parts listed are available from your local Sears store or Sears Service Center. In the United States, call 1-800-366-PART (1-800-366-7278). In Canada, call 1-800-469-4663.

B. REMOVE SHIPPING STRAP

for your **Benefit**

Removing the shipping strap is necessary for smooth operation. If the shipping strap is not removed, the washer will make excessive noise.

⚠ WARNING

Excessive Weight Hazard

Use two or more people to move and install washer.

Failure to do so can result in back or other injury.

To prevent floor damage, set washer onto cardboard before moving across floor. Move washer close to its final location.

STEP 1. Do not cut yellow strap. Pull yellow strap firmly, until completely removed from washer. Depending on your model, there will be either two or three cotter pins on the end of the shipping strap when it is pulled out of the washer. The electrical plug is attached to this shipping strap.

Electrical plug

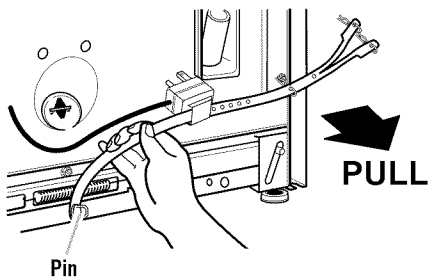
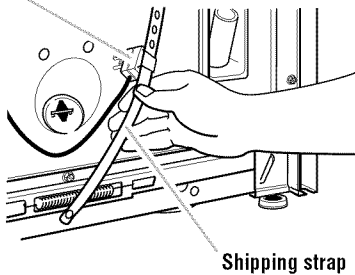

STEP 2. Pull firmly to remove the end of the shipping strap that remains pinned to the back of the washer. This will release the rear self-leveling legs.

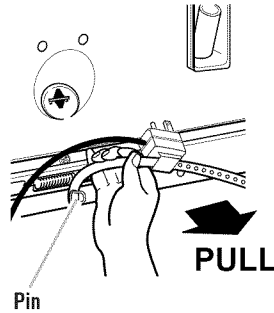

STEP 3. Cut the shipping strap about 16 in (40 cm) from plug end. Look for the words "CUT HERE." Discard end with three cotter pins. **Slide remainder of shipping strap from the electrical plug.** You will use this to secure the drain hose.

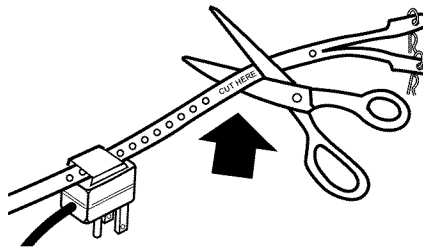
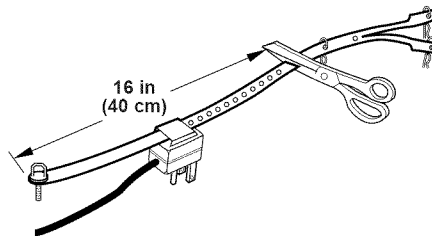

C. CONNECT DRAIN HOSE

for your Benefit

Proper connection of the drain hose will protect your floors from damage due to water leakage.

STEP 1. To prevent the drain hose from coming off or leaking, it must be installed per the following instructions:

IMPORTANT: To ensure proper installation, this procedure must be followed exactly.

- a. Wet the inside of the straight end of the drain hose with tap water. **DO NOT USE ANY OTHER LUBRICANT.**
- b. Squeeze ears of silver, double-wire clamp with pliers to open. Place clamp over the straight end of the drain hose 1/4 in (6 mm) from the end.

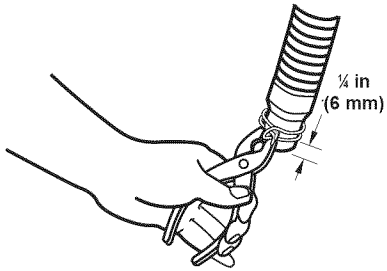

- c. Open clamp. Twist hose back and forth while pushing down onto drain connector at the bottom of the washer. Continue until hose contacts the ribbed stop on the cabinet.

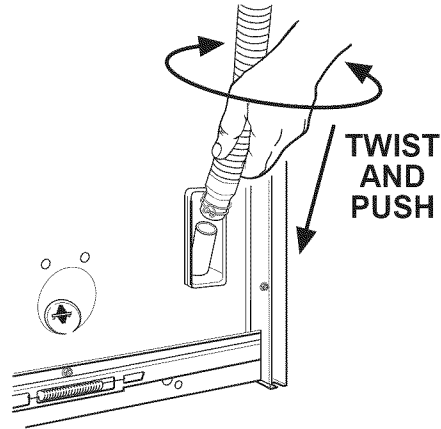

- d. Place clamp over area marked "CLAMP." Release clamp.

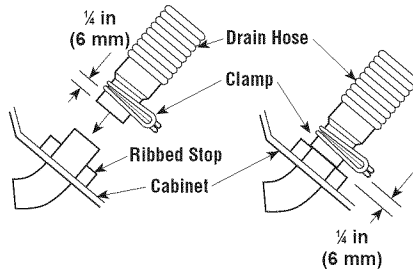

ENGLISH

If you have:	You will need to buy:
Drain hose that is too short	Drain hose, Part No. 388423 and hose kit, Part No. 285442
Drain hose that is too long	Hose kit, Part No. 285442
A problem with lint clogging your drain	Drain protector, Part No. 367031

Parts listed are available from your local Sears store or Sears Service Center. In the United States, call 1-800-366-PART (1-800-366-7278). In Canada, call 1-800-469-4663.

For standpipe or laundry tub drain systems:

STEP 2. Open yellow, single-wire clamp with pliers and slide over hooked end of drain hose to secure the rubber and corrugated sections together.

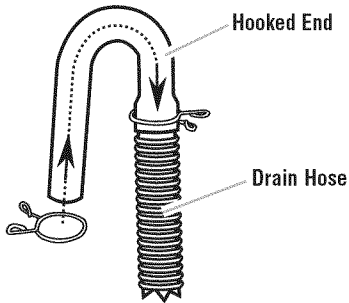

STEP 3. Put hooked end of drain hose into laundry tub or standpipe. Check for proper length of drain hose. Rotate hook to eliminate kinks.

To prevent drain water from going back into the washer:

- Do not straighten hooked end of drain hose and force excess drain hose into standpipe. Hose should be secure but loose enough to provide a gap for air.
- Do not lay excess drain hose in bottom of laundry tub.

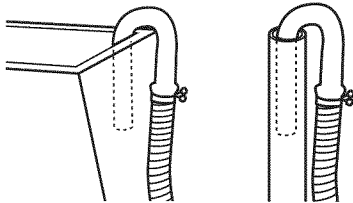

D. CONNECT INLET HOSES TO WASHER

for your **Benefit**

Proper connection of your inlet hoses will allow hot and cold water to enter your washer properly. It also helps prevent water damage due to leaks.

NOTE: Replace inlet hoses after five years of use to reduce the risk of hose failure. Periodically inspect and replace inlet hoses if bulges, kinks, cuts, wear, or leaks are found. When replacing your inlet hoses, mark the date of replacement on the label with a permanent marker.

STEP 1. Insert one new, flat washer (from the parts bag) into each end of the inlet hoses. Check that washers are firmly seated in couplings.

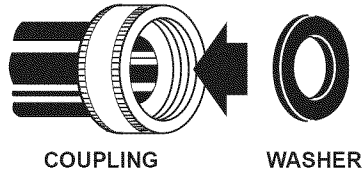

STEP 2. Attach the hose with the red coupling to the hot water (bottom) inlet valve. Attaching the red coupling first makes it easier to tighten connection with pliers. Screw on coupling by hand. Make an additional two-thirds turn with pliers to tighten coupling. **DO NOT OVERTIGHTEN;** this could damage the valves.

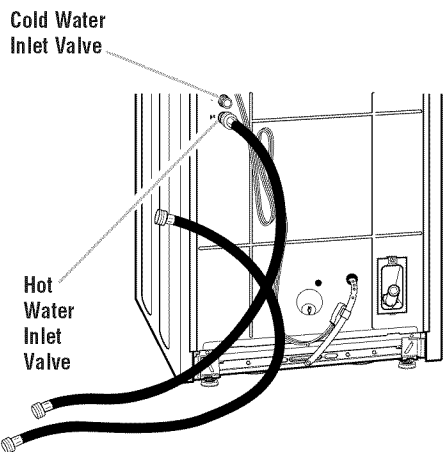

STEP 3. Attach the hose with the blue coupling to the cold water (top) inlet valve. Screw on coupling by hand. Make an additional two-thirds turn with pliers to tighten coupling. **DO NOT OVERTIGHTEN;** this could damage valves.

E. CONNECT INLET HOSES TO WATER FAUCETS

STEP 1. Make sure washer basket is empty. Run water through both faucets into a bucket or laundry tub to get rid of particles in the water lines that might clog hoses. Determine which faucet is hot and which is cold. Mark the hot water faucet.

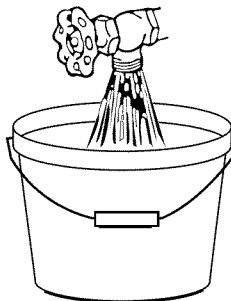

STEP 2. Attach the hose with the red coupling to the hot water faucet. Screw on coupling by hand. Make an additional two-thirds turn with pliers to tighten coupling. **DO NOT OVERTIGHTEN;** this could damage the coupling.

STEP 3. Attach the hose with the blue coupling to the cold water faucet. Screw on coupling by hand. Make an additional two-thirds turn with pliers to tighten coupling. **DO NOT OVERTIGHTEN;** this could damage the coupling.

STEP 4. Turn on water faucets and check for leaks. A small amount of water may enter the washer. You will drain this later.

ENGLISH

If you have:	You will need to buy:
Water faucets beyond the reach of water fill hoses	2 longer water fill hoses: 6 ft (1.8 m), Part No. 76314 10 ft (3.0 m), Part No. 350008

Parts listed are available from your local Sears store or Sears Service Center. In the United States, call 1-800-366-PART (1-800-366-7278). In Canada, call 1-800-469-4663.

F. SECURE DRAIN HOSE

for your **Benefit**

Securing the drain hose properly will protect your floors from damage due to water leakage.

STEP 1. Move washer to its final location.

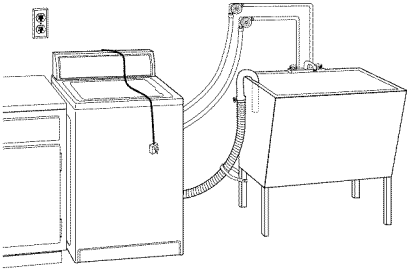

If the water faucets and drain standpipe are recessed, put hooked end of drain hose in standpipe. Tightly wrap the shipping strap around the drain hose and water inlet hoses (not the handles or stems). Push fastener into the nearest hole in the shipping strap.

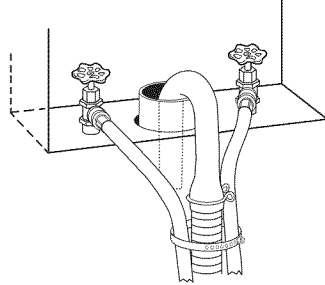

STEP 2. Locate the remaining piece of shipping strap (not the end with the three cotter pins) from STEP 4 of "REMOVE SHIPPING STRAP." Use it to wrap the drain hose together with the laundry tub or standpipe. Push fastener into the nearest hole in the shipping strap.

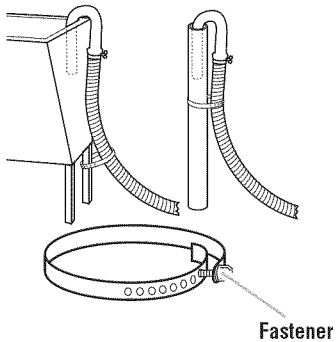

G. LEVEL WASHER

for your **Benefit**

Leveling your washer properly prevents excessive noise and vibration.

To install front legs:

STEP 1. Prop front of washer up about 4 in (10.2 cm). Use a wood block or another object that will support the weight of the washer. If washer was placed against a wall, move the washer out slightly before tipping it up.

STEP 2. With one of the legs in hand, screw lock nut onto leg $\frac{3}{8}$ in (9.5 mm) from top of leg base. This is the recommended initial setting.

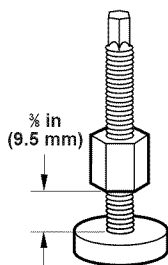

STEP 3. Screw leg into washer base by hand until nut reaches washer base. Repeat for other leg.

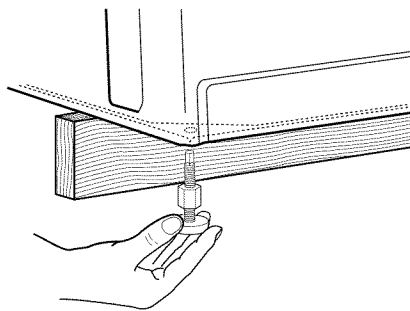

STEP 4. Tilt washer backward until front of washer is off the wood block. Remove wood block. Gently lower washer to floor.

STEP 5. Move washer to its final location.

STEP 6. Tilt washer forward until rear of washer is at least 3 in (7.6 cm) off floor. You may hear the self-adjusting rear legs click into place. Lower washer to floor. Check levelness of the washer by placing a level on top of the washer, first side-to-side; then front-to-back.

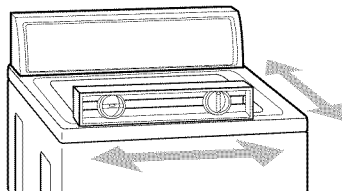

STEP 7. If washer is not level, prop up the front of the washer and adjust the legs up or down as necessary. Lower washer and reset self-adjusting rear legs (as in Step 6). Repeat Step 7 until the washer is level.

STEP 8. When washer is in its final location and level, use a $\frac{9}{16}$ -in (1.43 mm) open-end wrench to turn nuts on front legs tightly against washer cabinet. If nuts are not tight against washer cabinet, the washer may vibrate.

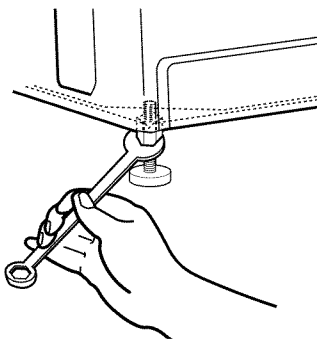

ENGLISH

REVIEW INSTALLATION

for your **Benefit**

Take a few minutes to complete this checklist. It will help assure you that you have a proper installation and increase your satisfaction with your Kenmore washer.

- Check electrical requirements.
Be sure you have correct electrical supply and recommended grounding method.
 - Check that you have:
 - All the tools you started with.
 - Removed all packaging materials.
 - Removed shipping strap with cotter pins.
 - Installed all parts listed on pages 7-9.
 - Check that:
 - The washer is level.
 - The nuts on the front legs are tight.
 - Check that the water faucets are turned on.
-

FINAL STEPS

- Plug power supply cord into grounded outlet.
- Remove the blue protective film on the console and any tape remaining on washer.
- Take a few minutes and read the Operating Instructions (pages 21-31) to fully understand your new washer. Then, start the washer and allow it to complete the ULTRA CLEAN cycle.

OPERATING YOUR WASHER

for your **Benefit**

To get the maximum cleaning and fabric care from your washer, please read and follow these instructions.

NOTE: The drawings in this section show the basic features of all models covered by this manual. Refer to the supplied "Feature Sheet" for your washer's particular features.

⚠ WARNING



Explosion Hazard

Never place items in the washer that are dampened with gasoline or other flammable fluids.

No washer can completely remove oil.

Do not dry anything that has ever had any type of oil on it (including cooking oils).

Failure to follow these instructions can result in death, explosion, or fire.

LID INSTRUCTIONS

These instructions are found under the lid of your washer.

OPERATING SUGGESTIONS

DISPENSER ----- Add measured liquid chlorine bleach to the dispenser, 5 min. after the washer cycle starts for best wash performance.

Do not use POWDERED BLEACH IN THIS DISPENSER.

Add measured fabric softener to the agitator mounted dispenser.

Add measured detergent to the washer basket.

1. **SELECT & ADJUST** Make the selections for these washer controls: (some washers may not have all of these controls)
- **WATER LEVEL** ----- Adjust to load size.
 - **PREWASH / SOAK TEMP** -- Select water temperature for this cycle option.
 - **WASH / RINSE TEMP** ----- Use **AUTO TEMP** selections for best wash performance.
 - **SPEEDS** ----- Adjust to fabric type being washed.

GARMENT CARE SYMBOL	WASHER CYCLE	FABRIC / LOAD TYPE
	HEAVY DUTY	DENIMS, TOWELS; EXTRA DIRTY
	REGULAR	COTTONS
	PERM PRESS	SYNTHETICS
	DELICATE	KNITS
	HAND WASH	LINGERIE

GARMENT CARE SYMBOL	WATER TEMP SETTING	BLEACH RECOMMENDATION
•••	HOT WASH	
••	WARM WASH	
•	COLD WASH	
△		ANY BLEACH
△		NON-CHLORINE BLEACH
⚠		DO NOT BLEACH

ENGLISH

2. SELECT CYCLE ----- Choose more time for heavily soiled loads and less time for lightly soiled loads.
3. PULL TIMER TO START ----- Lid must be closed to complete cycle. -----
PUSH TIMER TO STOP

STAIN REMOVAL GUIDE

Antiperspirants

Treat with a paste of ammonia and color-safe bleach. Let stand for 30 minutes. Wash in hottest water safe for fabric.

Blood

Rinse immediately or soak in cold water with detergent for 30 minutes. Rinse. Rub detergent into any remaining stains. Rinse thoroughly. Wash.

Cream, Milk, Ice Cream

Sponge immediately or apply a pre-wash soil and stain remover. Rinse. Wash. Repeat if necessary. If stain remains, apply a few drops of liquid detergent. Rinse. If stain remains, soak. Wash.

Grass

Use an enzyme presoak or rub enzyme detergent on the stain. Launder with detergent and bleach appropriate for the fabric.

Ketchup, Tomato

Sponge immediately or apply a pre-wash soil and stain remover. Rinse. Wash. If stain remains, apply a liquid detergent to stain or soak in warm water with detergent. Rewash.

Mud

Brush off the dry mud. Rinse under cold water. Pretreat with a paste of detergent and water. Launder using detergent and bleach safe for the fabric.

OPERATING YOUR WASHER

STARTING YOUR WASHER

STEP 1. Add measured detergent directly into washer basket. Then place a load of sorted clothes in the washer.

STEP 2. (OPTIONAL STEP) If desired, add measured liquid chlorine bleach to the liquid bleach dispenser (see page 29).

STEP 3. (OPTIONAL STEP) If desired, add measured liquid fabric softener to the fabric softener dispenser (see page 30).

STEP 4. Close washer lid.

STEP 5. Set WATER LEVEL Control **A** based on the size of your wash load (see page 24).

STEP 6. Set the WATER TEMPERATURE Control **B** (see pages 24-25).

STEP 7. Set RINSE OPTIONS Control **C** (see page 27).

STEP 8. Set SPEEDS Control **D** according to the type of fabric in the load (see page 25).

STEP 9. Push the Cycle Selector Control (Timer) knob **E** and turn to the right to desired setting (see page 26).

STEP 10. Pull the Cycle Selector Control (Timer) knob **E** out. The dial will rotate as the cycle progresses. The knob will not rotate.

STOPPING/RESTARTING YOUR WASHER

- To stop the washer at any time, push the Cycle Selector Control (Timer) knob **E** in.
- Pull the knob out to restart.

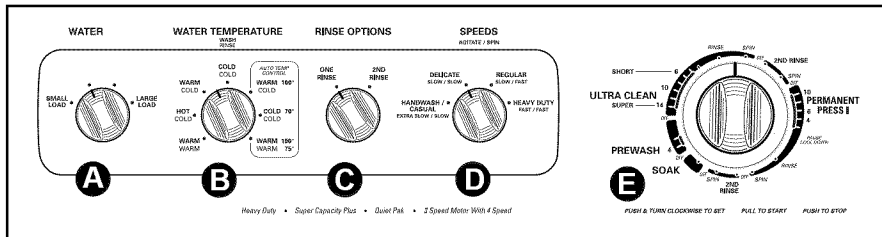

ENGLISH

WATER LEVEL CONTROL

for your Benefit

This control gives you the flexibility to save water when washing small loads.

Your washer lets you select a water setting based on the size of your wash load.

- For normal loads, start with the MEDIUM LOAD Setting. Adjust up or down depending on your load. Clothes should move freely and roll toward the agitator.

Washers with a variable Water Level Control:

- To change to a higher water level setting after the washer has started to agitate, turn the knob to RESET, then to the desired new setting.

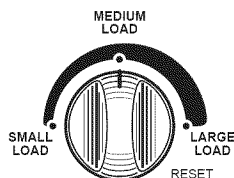

Washers with 4-position or 5-position Water Level Control:

- To change to a higher water level setting after the washer has started to agitate, turn the knob to the desired new setting.

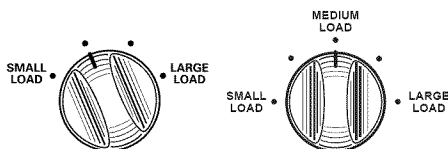

WATER TEMPERATURE CONTROL

Your washer lets you select a wash and rinse water temperature setting based on the type of load you are washing.

- Using warm rinse water will leave loads dryer after the spin cycle than if you use cold rinse water. However, warm rinses may increase wrinkling when line drying.
- In cold climates, warm rinse water also provides a more comfortable temperature for handling the wash load. Warm rinse is controlled to 75°F (24°C).

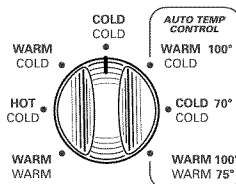

Selecting Water Temperatures		
Wash Water Temperature	Suggested Fabrics	Comments
HOT 111°F (44°C) or above	<ul style="list-style-type: none"> • Work clothes • Sturdy whites/ colorfast pastels • Diapers 	<ul style="list-style-type: none"> • Best cleaning for heavily soiled items • Removes oils, perspiration, greasy soils and stains • Prevents graying or yellowing
WARM 90°-110°F (32°-43°C)	<ul style="list-style-type: none"> • Dark/non-colorfast colors • Permanent press items • Nylon, polyester, acrylics, silks, woolens • Knits/delicate fabrics 	<ul style="list-style-type: none"> • Best for moderately soiled to lightly soiled items • Safe for most fabric finishes • Less fading and dye bleeding • Reduces wrinkling
COLD* 70°-90°F (21°-32°C)	<ul style="list-style-type: none"> • Extra-sensitive colors • Non-colorfast items • Hand washables 	<ul style="list-style-type: none"> • Best for very lightly soiled items • Saves hot water

*In wash water temperatures colder than 70°F (21°C), detergents do not dissolve well. Also, soils may be difficult to remove and some fabrics may retain wear wrinkles and have increased pilling – the formation of small lint-like balls on the surface of garments. Pilling is the natural result of wearing and washing of garments.

AUTOMATIC TEMPERATURE CONTROL (ATC)

for your **Benefit**

ATC takes away the worry of undissolved detergent and ensures consistent cleaning results from season to season with warm and cold washes.

ATC electronically senses and maintains a uniform water temperature by regulating incoming hot and cold water.

- Even in cold wash, some warm water is let into the washer to maintain a temperature minimum of 70°F (21°C). In very cold water, detergent may not dissolve and clothes will not be cleaned completely.
- Warm wash is regulated at approximately 100°F (38°C). ATC does not control the hot wash water temperature.
- Warm rinse is regulated at approximately 75°F (24°C) for all warm rinse settings. This may be a cooler warm rinse than what you are used to, but it saves energy and still gives you proper rinsing and a load that is comfortable to remove.

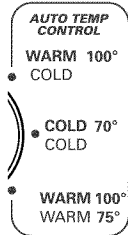

SPEEDS DESCRIPTIONS

This section illustrates and describes the wash/spin speeds you can select with the SPEEDS Control. Each speed setting is designed for different types of fabrics and soil levels. Your washer may have a 4-position or a 5-position switch.

HANDWASH PLUS FINE DELICATES (on some models)

Use this speed setting for hand washable and special-care items. Garments are labeled “Hand Wash” because:

- The fiber or construction may be sensitive to agitation.
- The fabric contains sensitive dyes that may bleed.

The wash action mirrors the way you would treat hand washable garments in a sink. It does this by repeating periods of extra-slow speed agitation (5 seconds) and soaking (35 seconds). Slow spin speeds help reduce wrinkling. Do not use HAND WASHABLES for large items like blankets.

NOTE: Some “Hand Wash” items, particularly wool, naturally shrink when washed either in the sink or in the washer HAND WASHABLES Cycle. Keep this in mind when you purchase items labeled “Hand Wash.” Items that shrink should be dried flat. Block these items by gently stretching to original measurements.

HANDWASH/CASUAL

Use this speed setting for lingerie and loosely knit items. Setting combines extra-slow speed agitation for gentle soil removal and slow spin speeds to reduce wrinkling.

DELICATE

Use this speed setting for washable knits and permanent press fabrics. Setting combines slow speed agitation for gentle soil removal and slow spin speeds to reduce wrinkling.

REGULAR

Use this speed setting for normally soiled cottons and linens. Setting combines slow speed agitation and fast spin speeds to shorten drying time.

HEAVY DUTY

Use this speed setting for sturdy or heavily soiled loads. Setting combines fast speed agitation and fast spin speeds.

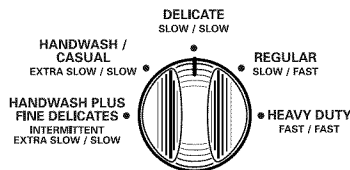
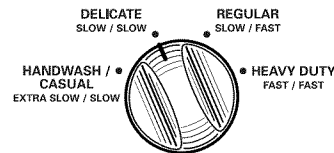

ENGLISH

CYCLE SELECTOR (TIMER) CONTROL

Use this control to choose the agitation time and to start the washer.

- For heavy soil and sturdy fabrics, use the full time.
- For light soil and delicate fabrics, use less time.

PERMANENT PRESS I

The PERMANENT PRESS I Cycle includes a load cooling spray rinse that reduces wrinkling compared to other cycles. You can select up to 10 minutes of wash time.

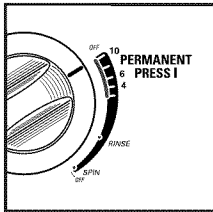

PERMANENT PRESS II

for your Benefit

The PERMANENT PRESS II Cycle includes a load cooling process that reduces wrinkling compared to other cycles.

You can select up to 10 minutes of wash time.

NOTE: When the timer reaches PAUSE, the washer will drain and pause for no more than two minutes while some of the wash water is drained and replaced with rinse water.

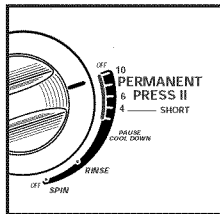

ULTRA CLEAN

Use this cycle for most loads to get between 4 and 14 minutes of wash time.

PREWASH

Use this cycle to get up to 4 minutes of agitation to help remove heavy soils and stains that need pretreatment. PREWASH Cycle should be followed by an ULTRA CLEAN or PERMANENT PRESS Cycle with additional detergent.

SOAK

SOAK Cycle features 4 minutes of agitation followed by an unlimited soak time to help remove heavy soils and stains that need pretreatment. You will need to reset the washer to a SPIN setting to remove water. SOAK Cycle should be followed by an ULTRA CLEAN, PERMANENT PRESS, or PREWASH Cycle with additional detergent.

NOTE: We do not recommend hot water for soaking. It may set some stains.

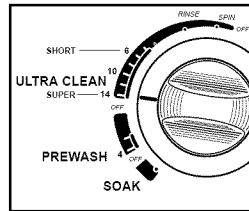

RINSE OPTIONS CONTROL

for your **Benefit**

A second rinse will remove more detergent residue. It is especially beneficial if extra detergent has been used to remove heavy soils.

AUTOMATIC 2ND RINSE

Your washer allows you to add an automatic second rinse to the ULTRA CLEAN Cycle or PERMANENT PRESS Cycle. Simply set the RINSE OPTIONS Control on 2ND RINSE before you start the washer. You won't have to come back to select a second rinse.

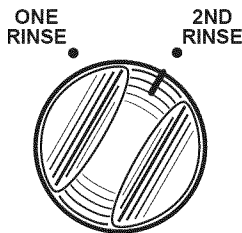

RINSE AND SPIN

When using extra detergent for heavily soiled clothes, or washing special-care items, you may find an extra rinse and spin is needed.

STEP 1. Set WATER LEVEL Control.

STEP 2. Set WATER TEMPERATURE Control.

STEP 3. Set RINSE OPTIONS Control to ONE RINSE.

STEP 4. Set SPEEDS Control:

- For fast agitation and spin, use the HEAVY DUTY setting.
- For slow agitation and spin, use the EXTRA DELICATE setting.
- For slow agitation and fast spin, use the REGULAR setting.

STEP 5. Set the Cycle Selector Control (Timer) knob to a RINSE setting.

STEP 6. Pull Cycle Selector Control (Timer) knob out to start washer.

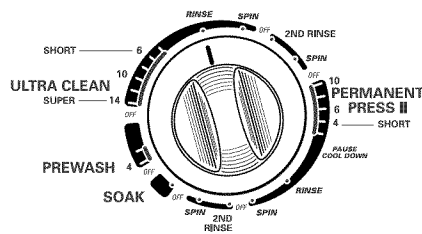

SPIN ONLY

A drain and spin may help shorten drying times for some heavy fabrics or special-care items by removing excess water.

STEP 1. Set RINSE OPTIONS Control to ONE RINSE.

STEP 2. Set SPEEDS Control:

- For fast spin, use the HEAVY DUTY setting.
- For slow spin, use the DELICATE setting.

STEP 3. Set the Cycle Selector Control (Timer) knob to a SPIN setting.

STEP 4. Pull the Cycle Selector Control (Timer) knob out to start washer.

ENGLISH

SELF-CLEANING LINT FILTER

for your **Benefit**

Lint is filtered from the load automatically – there's no messy cleanup.

Your washer features a self-cleaning filter that traps lint from the water while the washer is washing and deep rinsing the laundry. The trapped lint is flushed down the drain automatically. You don't have to clean the filter.

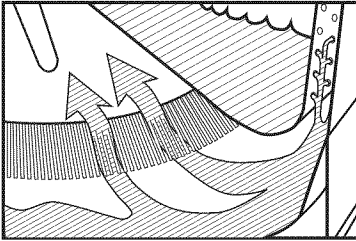

QUIET PAK™

The QUIET PAK™ System is designed to reduce water sounds and ringing noises. The cabinet is insulated with sound-dampening material for better vibration and sound-dampening characteristics.

QUIET PAK™ II (on some models)

The QUIET PAK™ II System is designed to reduce water sounds and ringing noises. The cabinet is insulated with three sound-dampening materials for superior vibration and sound-dampening characteristics.

DUAL ACTION™ PLUS OR TRIPLE ACTION™ AGITATOR

The best cleaning action in your washer takes place at the bottom where the agitator vanes move back and forth to flex the fabric, loosening the soil.

To get all your clothes down to the bottom of the washer, the upper portion of the agitator has uniquely designed, spiral vanes to help push the clothes that are on top down to the bottom. This spiraling action displaces the clothes that are on the bottom with a "roll-over" motion.

for your **Benefit**

TRIPLE ACTION™ agitator gives you the most flexible fabric care for even your largest loads.

The TRIPLE ACTION™ agitator moves in three directions, depending on load size, to ensure proper cleaning.

For your largest loads, the TRIPLE ACTION™ agitator offers a load-sensing feature that actually senses when you are washing a very large load and responds with a third, vertical motion that senses the load size and guides items to the bottom.

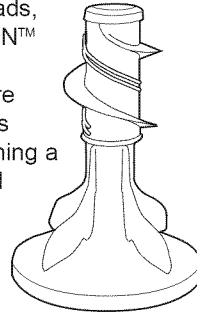

UNDERSTANDING NORMAL WASHER SOUNDS

Your new washer may make sounds that your old one did not. Because the sounds are unfamiliar, you may be concerned about them.

The following describes some of the normal sounds you may hear and what causes them.

During Washing

When you select a small load size setting for a small wash load, your washer has a lower water level. With this lower water level, you may hear a clicking sound from the upper portion of the agitator.

During Drain

The rate that water is drained from your washer depends on your installation. If water is drained quickly from the washer, you may hear air being pulled through the pump. This happens during the end of draining.

After Drain and Before Spin

When the cycle changes from draining to spinning, you may hear a noise as the gearcase shifts.

USING THE LIQUID CHLORINE BLEACH DISPENSER

for your **Benefit**

Automatically dilutes bleach to ensure the cleanest and brightest loads.

Always measure liquid chlorine bleach. Use a measuring cup, do not guess. Do not pour directly from bottle. Never use more than 1 cup (250 mL) for a full load. Use less with smaller loads. Follow manufacturer's directions for safe use. A cup with a pouring spout will help you avoid spilling.

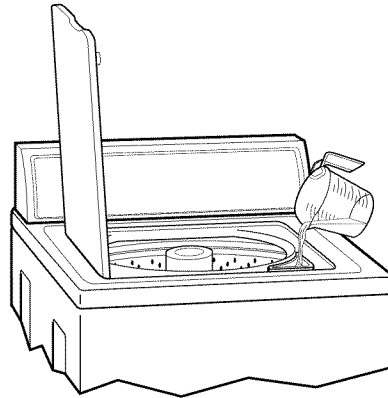

After loading the washer, pour measured liquid chlorine bleach carefully into the dispenser.

- Do not let bleach splash, drip, or run down into washer basket. Undiluted bleach will damage any fabric it touches.
- Start the washer. Bleach will be diluted automatically before it comes in contact with the wash load.

NOTE: Do not use this dispenser to add powdered chlorine or color-safe bleach to your wash load. The dispenser is for liquid chlorine bleach only.

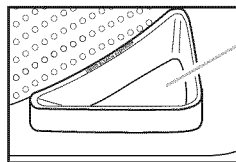

Liquid chlorine bleach dispenser

ENGLISH

USING THE LIQUID FABRIC SOFTENER DISPENSER

After loading the washer, measure and add the recommended amount of fabric softener into the dispenser. Follow manufacturer's directions.

NOTE: Pouring too much fabric softener into the dispenser will cause the fabric softener to dispense instantly into the load due to siphoning action. This instant "dump" could damage fabrics and will make it appear that your dispenser is not working correctly.

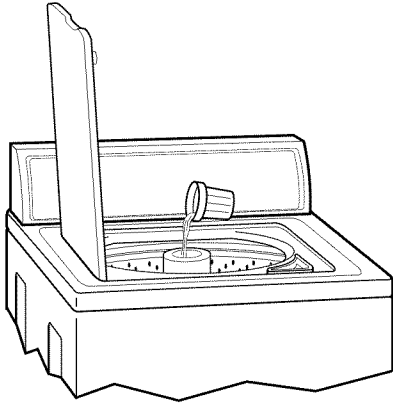

- Add warm water to fill the dispenser until it reaches the crossed opening at the bottom of the funnel-shaped portion of the dispenser.
- Fabric softener is dispensed into the first deep rinse water automatically.

NOTE: Fabric softeners are not compatible with detergents. This dispenser should never be used in the PREWASH Cycle since it would dispense fabric softener into a wash load that has not been rinsed. Undiluted fabric softener spilled on fabric may result in spots that look like oil stains.

If you ever use your dispenser this way by mistake, rewash the load with extra detergent to remove these deposits.

To remove the Fabric Softener Dispenser for cleaning:

STEP 1. Pull the blue lock ring up, then remove dispenser from agitator by pulling up.

STEP 2. Flush the dispenser with warm water.

To replace the Fabric Softener Dispenser:

STEP 1. Be sure the blue lock ring is pulled up. Starting at an angle (see illustration), push the bottom of the dispenser down on the agitator top.

STEP 2. When the dispenser is seated on the agitator, push the blue lock ring down until it snaps in place. It must fit tightly.

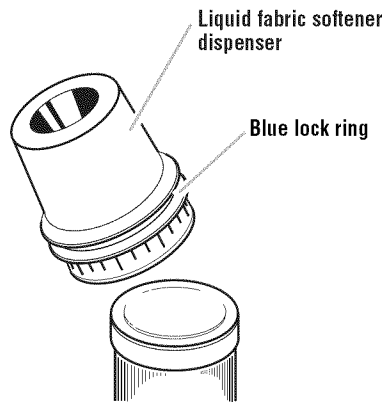

UNDERSTANDING WHAT HAPPENS IN EACH CYCLE

ULTRA CLEAN	PERMANENT PRESS I*	PERMANENT PRESS II*	PREWASH
Fill to selected level	Fill to selected level	Fill to selected level	Fill to selected level
Wash selected time	Wash selected time	Wash selected time	Wash selected time
Drain – no spin	Drain – no spin	Partial Drain	Drain – no spin
Spin	Spin/Spray for cooldown	Pause	spin
Fill to selected level	Fill to selected level	Fill for cool down	Off (reset to wash cycle and time)
Rinse	Rinse	Wash	
Drain – no spin	Drain – no spin	Drain – no spin	
Spin	Spin/Spray	Spin	SOAK
Off or 2ND RINSE	Off	Fill to selected level	Fill to selected level
		Rinse	Agitate
		Drain – no spin	Soak (reset to SPIN to drain washer)
		Spin	
		Off or 2ND RINSE	

*on some models

*on some models

ENGLISH

LAUNDRY TIPS

PREPARING CLOTHES FOR WASHING

for your **Benefit**

Follow these recommendations to help you prolong the life of your garments.

- Close zippers, snaps, and hooks to avoid snagging other items. Remove pins, buckles, and other hard objects to avoid scratching the washer interior. Remove non-washable trim and ornaments.
- Empty pockets and turn them inside out.
- Turn down cuffs, brush away lint and dirt.
- Turn synthetic knits inside out to avoid pilling.
- Tie strings and sashes so they will not tangle.
- Mend tears, loose hems, and seams.
- Treat spots and stains.
- Stained or wet garments should be washed promptly for best results.

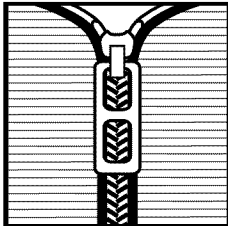

SORTING

- Separate heavily soiled items from lightly soiled ones, even if they would normally be washed together. Separate lint givers (towels, chenille) from lint takers (corduroy, synthetics, permanent press). When possible, turn lint givers inside out.
- Separate dark colors from light colors, colorfast items from non-colorfast items.
- Sort by fabric and construction (sturdy cottons, knits, delicate items).

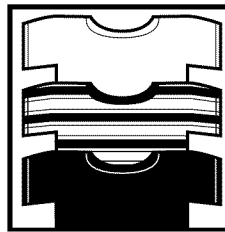

LOADING

for your **Benefit**

Proper loading of your washer contributes to proper cleaning and fabric care and reduces machine noise.

- Drop items into washer loosely. Fill to the top of the basket (top row of holes). Do not wrap items around the agitator. Items should move easily through wash water for best cleaning and wrinkle-free results. Items should sink and reappear later.
- Load washer properly and select correct water level setting. Overloading or packing the machine, and selecting a setting too small for the wash load can:
 - cause poor cleaning
 - increase wrinkling
 - create excessive lint
 - wear out items faster (because of pilling)
- Load by the amount of space items take up, not by their weight.
- Mix large and small items in each load. Load evenly to maintain washer balance. An off-balance load can make the washer vibrate during spin.
- Use a higher water level setting to reduce wrinkling with permanent press clothes and some synthetic knits. These items should have more room to move in the water than heavy items (towels, jeans).
- Reduce wash time by using a lower water level setting. Loads with only a few small items need less wash time.

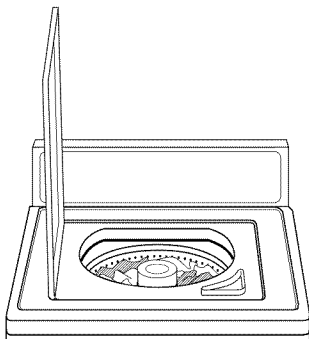

LOADING SUGGESTIONS

For these suggested full-sized loads, set the Water Level Selector to the highest water level setting.

Super Capacity Plus Washers		
Heavy Work Clothes	Towels	Mixed Load
4 jeans	10 bath towels	3 sheets (1 king, 2 twin)
4 workpants	10 hand towels	4 pillowcases
4 workshirts	14 wash cloths	3 shirts
2 sweatshirts		3 blouses
2 sweatpants		9 T-shirts
		9 shorts
		10 handkerchiefs

ENGLISH

CARING FOR YOUR WASHER

CLEANING YOUR WASHER

Proper care of your washer can extend its life. This section explains how to care for your washer properly and safely.

Exterior

Wipe up detergent, bleach, and other spills with a soft, damp cloth or sponge as they occur. Occasionally wipe the outside of the washer to keep it looking like new.

Do not put sharp or metal objects in your washer. They can damage the finish. Check all pockets for pins, clips, money, bolts, nuts, etc. Do not lay these objects on your washer after emptying pockets.

Interior

Clean interior with 1 cup (250 mL) of chlorine bleach mixed with 2 cups (500 mL) of detergent. Run washer through a complete cycle using hot water. Repeat process if necessary.

NOTE: Remove hard water deposits using only cleaners labeled as washer safe.

Water Inlet Hoses

Replace inlet hoses after five years of use to reduce the risk of hose failure. Periodically inspect and replace inlet hoses if bulges, kinks, cuts, wear or leaks are found. When replacing your inlet hoses, mark the date of replacement on the label with a permanent marker.

WINTER STORAGE OR MOVING CARE

Install and store your washer where it will not freeze. Because some water may stay in the hoses and pump, freezing can damage your washer. If storing or moving your washer during freezing weather, winterize it.

To winterize washer:

1. Shut off both water faucets.
2. Disconnect and drain water inlet hoses.
3. Put 1 qt (1 L) of R.V.-type antifreeze in the basket.
4. Run washer on a SPIN setting for about 30 seconds to mix the anti-freeze and water. Some of the mixture will pump out while the washer spins.
5. Unplug the power supply cord.

To use washer again:

1. Flush water pipes and hoses.
2. Reconnect water inlet hoses.
3. Turn on both water faucets.
4. Reconnect power supply cord.
5. Run the washer through a complete cycle with 1 cup (250 mL) of detergent to clean out antifreeze.

NON-USE OR VACATION CARE

Operate your washer only when you are at home. If you will be on vacation or not using your washer for an extended period of time, you should:

- Unplug the power supply cord or turn off electrical power to the washer.
- Turn off the water supply to the washer. This helps avoid accidental flooding (due to a water pressure surge) while you are away.

TROUBLESHOOTING

Most laundering problems are easily solved if you understand the cause. Check these lists for common laundry and washer problems. If you need further assistance, see page 40.

Problem	Possible Cause	Solution
Washer Leaks	Household plumbing is leaking.	Repair plumbing.
	Inlet hoses not tight.	Tighten hoses (see "Installation Instructions," Sections D & E).
	Inlet hose washers not properly seated.	Reseat washers (see "Installation Instructions," Section D).
	Drain hose not properly clamped or is off.	Clamp drain hose (see "Installation Instructions," Section C).
	Drain is clogged.	Remove drain clogs. Sink, standpipe, or floor drain must be able to handle 17 gal (64 L) of water per minute.
	Tub moved forward during unloading, causing water to deflect off tub ring.	Ensure tub is centered before starting washer.
	Unit not level causing water to deflect off tub ring.	Ensure front feet are installed and nuts are tightened. Level washer. Reset rear legs (see "Installation Instructions," Section G).
	Load is unbalanced. Spray rinses are deflecting off load.	Redistribute the load.
Washer is overloaded. Fills or spray rinses are deflecting off load.	Reduce load size.	
Won't Drain/ Won't Spin/ Wet Loads	Drain hose is kinked or clogged.	Straighten or unplug hose (see "Installation Instructions," Section C).
	Correct operation of neutral drain.	After a wash or rinse, the washer will drain without spinning. After draining, the spinning begins.
	Lid is open.	Close the lid.
	Drain hose is more than 96 in (2.4 m) above floor.	Lower drain hose (see "Installation Instructions," Section A).
	Too much detergent – excessive sudsing.	Use less detergent.
	Wrong cycle for load being washed.	Choose a cycle with a higher spin speed (see "Operating Your Washer").

ENGLISH

Problem	Possible Cause	Solution
Won't Drain/ Won't Spin/ Wet Loads (cont.)	Low voltage or using an extension cord.	Check electrical source or call electrician. Do not use extension cords.
	Cold rinses.	Cold rinses leave loads wetter than warm rinses. This is normal.
Continues to Fill/ Continues to Drain/ Cycle Stuck	Drain hose is less than 39 in (99 cm) above floor.	Raise the drain hose (see "Installation Instructions," Section A).
	Drain hose fits tightly into standpipe.	Adjust drain hose for loose fit (see "Installation Instructions," Section C).
	Drain hose taped into standpipe.	Do not seal off drain hose with tape. The drain hose needs an air gap.
Washer Makes Noise	Load is unbalanced.	Redistribute load.
	Washer is not level. Rear leveling legs not set.	Level washer. Reset rear legs (see "Installation Instructions," Section G).
	Nuts on front feet not tight.	Tighten nuts (see "Installation Instructions," Section G).
	Yellow shipping strap with cotter pins not completely removed.	Remove strap with cotter pins (see "Installation Instructions," Section B).
	Floor not strong enough to support washer.	Relocate washer (see "Installation Instructions," Section A).
	Gears engaging after drain and before spin.	This is normal.
	Upper part of agitator clicks during wash.	This is normal.
Won't Fill/Won't Rinse/Won't Agitate/ Wrong Temperature	Water inlet valve screens are plugged.	Clean screens.
	Water is turned off.	Turn on water.
	Hot and cold hoses are reversed.	Reverse hoses (see "Installation Instructions," Sections D & E).
	Inlet hose is kinked.	Straighten hoses.
	Timer dial is not lined up.	Turn timer knob to the right slightly and pull to start.
	Power cord not plugged in.	Plug in power cord.

Problem	Possible Cause	Solution
Machine Stops	Power cord not plugged in.	Plug in power cord.
	No power at plug.	Check electrical source or call electrician.
	Fuse blown or circuit breaker open.	Replace fuse or reset circuit breaker. If problem continues, call electrician.
	Using an extension cord.	Do not use extension cords.
	Timer is not lined up.	Turn timer to the right slightly and pull to start.
	Timer knob not pulled out.	Set and pull out knob.
	Washer at pause in PERMANENT PRESS II Cycle (approximately two minutes).	Allow cycle to continue (see "Operation Your Washer").
	Machine is overloaded.	Wash smaller loads.
Agitator Not Working	The top of the agitator moves only in one direction.	This is normal.
	The top of the agitator is loose.	This is normal.
Water Level Too Low/Not Completely Filling	The top of the agitator is much higher than the highest water level. This creates a perception of the washer not being full.	This is normal.
Tub is Crooked	Tub pulled forward when unloading.	Ensure tub is centered before starting washer.
	Tub moves.	This is normal.
	Unit not level.	Ensure front feet are installed and nuts are tightened. Level washer. Reset rear legs (see "Installation Instructions," Section G).
Lint on Load	Improper sorting.	Sort lint givers from lint takers and by color.
	Overloading.	Lint can be trapped in load if overloaded. Wash smaller loads.
	Paper or tissue in pockets.	Clean out pockets before washing.
	Not enough detergent.	Use enough detergent to hold lint in water.
	Detergent not dissolving. Water temperatures lower than 70°F (21°C).	Use Automatic Temperature Control (ATC). ATC ensures wash water temperature will be warmer than 70°F (21°C).

ENGLISH

Problem	Possible Cause	Solution
Tearing	Overloading. Improper use of washer.	Loads should move freely during wash. Wash smaller loads or increase water level.
	Improper use of chlorine bleach. Undiluted bleach will damage fabrics.	Do not pour chlorine bleach directly on load. Wipe up bleach spills.
	Sharp items not removed from pockets; fasteners not fastened.	Clean out pockets before washing. Zip zippers before washing.
	Items damaged before washing.	Mend rips and broken threads in seams before washing.
Stains on Load	Improper use of fabric softener in washer or dryer.	Dilute fabric softener and add to deep rinse only.
	Iron in water (rust).	Install an iron filter.
	Under use of detergent causing soil to be redeposited.	Use enough detergent to remove soil and hold it in suspension.
	Dye transfer due to not sorting loads properly.	Sort dark clothing from whites and lights.
	Dye transfer due to not unloading washer promptly.	Unload the washer as soon as it stops.
Load is Wrinkled	Not removing load promptly.	Unload the washer as soon as it stops.
	Wrong cycle for fabrics being washed.	Use cold rinses and cycles with slow spin speeds to reduce wrinkling.
	Overloading.	Loads should move freely during wash. Wash smaller loads.
	Wash water not warm enough to relax wrinkles. Using warm rinses.	Use Automatic Temperature Control (ATC). If safe for fabric, use warm or hot wash water. Use cold rinse water.
	Hoses reversed.	Reverse hoses (see "Installation Instructions," Sections D & E).
Load is Tangled/ Twisted	Overloading.	Loads should move freely during wash. Wash smaller loads.
	Clothes wrapped around agitator.	Do not wrap items around agitator when loading washer.
Clogged Dispensers/ Bleach Leaking/ Bleach on Wrong Loads	Not diluting softener.	Dilute fabric softener in dispenser.
	Use of color-safe bleach in chlorine bleach dispenser.	Add color-safe bleach directly to the basket. Do not use chlorine bleach dispenser.
	Improper use of chlorine bleach.	Always measure bleach before adding to the dispenser. Carefully pour into the dispenser. Wipe up bleach spills.

SEARS MAINTENANCE AGREEMENT

KENMORE WASHERS

We Service What We Sell

"We Service What We Sell" is our assurance you can depend on Sears for service. Your washer has added value when you consider that Sears has service units nationwide, staffed with professional technicians specifically trained on Sears appliances and having parts, tools and equipment to ensure that we meet our pledge to you... "We Service What We Sell."

Sears Maintenance Agreement

Maintain the value of your Kenmore Washer with a Sears Maintenance Agreement. Kenmore washers are designed, manufactured, and tested for years of dependable operation. Yet any appliance may require service from time to time.

The Sears Maintenance Agreement

- Is your way to buy tomorrow's service at today's prices.
- Eliminates repair bills resulting from normal use.
- Allows for as many service calls as required.
- Provides for service by professional Sears-trained Technicians.
- Even if you don't need repairs, the Maintenance Agreement offers an annual preventative maintenance checkup at your request!

For more information, call
1-800-827-6655 (USA)
1-800-469-4663 (Canada)

ENGLISH

**In U.S.A. or Canada
for in-home major brand repair service:**

Call 24 hours a day, 7 days a week

1-800-4-MY-HOMESM (1-800-469-4663)

Para pedir servicio de reparación a domicilio – 1-800-676-5811

Au Canada pour tout le service ou les pièces – 1-800-469-4663

For the repair or replacement parts you need:

Call 6 a.m. – 11 p.m. CST, 7 days a week

PartsDirectSM

1-800-366-PART (1-800-366-7278)

Para ordenar piezas con entrega a domicilio – 1-800-659-7084

For the location of a Sears Service Center in your area:

Call 24 hours a day, 7 days a week

1-800-488-1222

To purchase or inquire about a Sears Maintenance Agreement:

Call 7 a.m. – 5 p.m. CST, Monday – Saturday

1-800-827-6655



Manual del propietario e Instrucciones de instalación



LAVADORAS AUTOMÁTICAS con tres velocidades y selector de opciones y velocidades

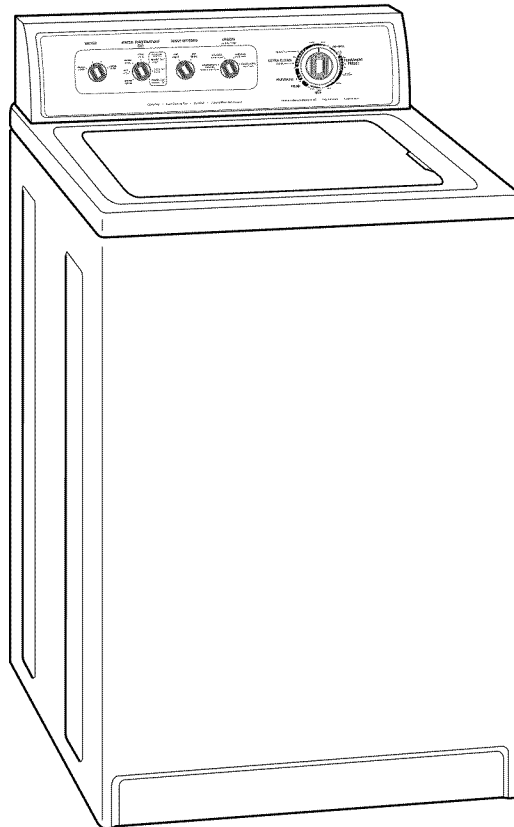

ESPAÑOL

IMPORTANTE:

Lea y siga todas las instrucciones de seguridad y de modo de empleo antes de usar este producto por primera vez.

Su lavadora puede ser diferente de la lavadora que se muestra.

Sears, Roebuck and Co., Hoffman Estates, IL 60179 U.S.A.
Sears Canada Inc., Toronto, Ontario M5B 2B8

www.sears.com.

ÍNDICE DE MATERIAS

ANTES DE USAR SU NUEVA LAVADORA	2
GARANTÍA DE LA LAVADORA AUTOMÁTICA KENMORE	3
SEGURIDAD DE LA LAVADORA	4
INSTRUCCIONES DE INSTALACIÓN	6
FUNCIONAMIENTO DE SU LAVADORA	21
SUGERENCIAS DE LAVANDERÍA	34
EL CUIDADO DE SU LAVADORA	36
SOLUCIÓN DE PROBLEMAS	37
CONTRATO DE MANTENIMIENTO SEARS	42

ANTES DE USAR SU NUEVA LAVADORA

Sírvase leer este manual, pues le facilitará la instalación y funcionamiento de su nueva lavadora Kenmore de manera más segura y económica.

Para obtener información adicional sobre el cuidado y funcionamiento de los electrodomésticos Kenmore, llame al establecimiento Sears más cercano. Siempre que pida información, usted necesitará tener a la mano los números completos del modelo y de la serie. Estos se encuentran en la placa con el modelo y el número de serie.

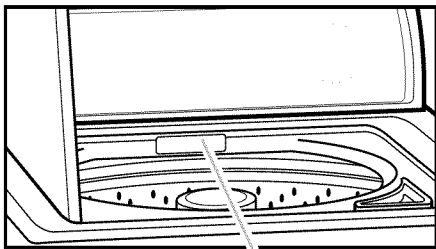

Placa con el modelo y el número de serie

Use el espacio a continuación para registrar el número del modelo y de la serie de su nueva lavadora Kenmore.

No. de modelo _____

No. de serie _____

Fecha de compra _____

Guarde este libro y el comprobante de venta (el recibo) de Sears en un lugar seguro para referencia futura.

GARANTÍA DE LA LAVADORA AUTOMÁTICA KENMORE

Garantía Limitada de Vida Útil Para la Canasta de Porcelana Blanca

Durante la vida útil de la lavadora, a partir de la fecha de compra, Sears reemplazará la canasta de lavado en porcelana blanca si ésta se desportillara u oxidara como resultado de defectos de material o de fabricación. Usted será responsable de los gastos de mano de obra.

Garantía Limitada de 10 Años Para el Tambor Plástico*

Desde el segundo año y por un máximo de diez años a partir de la fecha de compra, Sears reemplazará el tambor plástico si éste tuviese algún defecto de material o de fabricación. Usted será responsable de los gastos de mano de obra.

Garantía Limitada de 5 Años Para las Piezas de la Caja de Engranajes*

Desde el segundo año y por un máximo de cinco años a partir de la fecha de compra, Sears reemplazará cualquier pieza de la caja de engranajes que tuviese algún defecto de material o de fabricación. Usted será responsable de los gastos de mano de obra.

Garantía Integral de 1 Año Para la Canasta de Porcelana con "Salpicados"

Durante un año a partir de la fecha de compra, si se instala y pone en funcionamiento la lavadora de conformidad con las instrucciones que vienen con la misma, Sears reemplazará la canasta de lavado en porcelana con "salpicados" (superficie con salpicados) si se desportillara u oxidara como resultado de defectos de material o de fabricación.

Garantía Integral de 1 Año Para las Piezas Mecánicas y Componentes ELÉCTRICOS

Durante un año a partir de la fecha de compra, si se instala y pone en funcionamiento la lavadora en conformidad con las instrucciones que vienen con la misma, Sears reparará o reemplazará cualquier pieza mecánica o componente eléctrico de esta lavadora que tuviese algún defecto de material o de fabricación.

Restricción de la Garantía

Si se somete a esta lavadora a un uso ajeno al familiar privado, todas las coberturas de las garantías arriba citadas quedan restringidas a 90 días a partir de la fecha de compra.

Servicio de Reparación de la Garantía

El servicio de reparación de la garantía está a su disposición al contactarse con el Centro de Servicio Sears de su localidad en los Estados Unidos o Canadá.

Esta garantía corresponde sólo mientras se use esta lavadora en los Estados Unidos o en Canadá.

Esta garantía le otorga derechos específicos legales y es posible que usted tenga también otros derechos que pueden variar de un estado al otro o de una provincia a otra.

**Sears Roebuck and Co., Dept. 817WA,
Hoffman Estates, IL 60179**

**Sears Canada INC., Toronto, Ontario
Canada M5B 2B8**

*La garantía que se aplique en Canadá puede ser diferente. Para obtener información en los Estados Unidos o Canadá referente a la garantía o para ponerse en contacto con un Centro de Servicio Sears, por favor llame al 1-800-4-MY-HOMESM (1-800-469-4663).

ESPAÑOL

SEGURIDAD DE LA LAVADORA

Su seguridad y la seguridad de los demás es muy importante.

Hemos incluido muchos mensajes importantes de seguridad en este manual y en su electrodoméstico. Lea y obedezca siempre todos los mensajes de seguridad.



Este es el símbolo de advertencia de seguridad. Este símbolo le llama la atención sobre peligros que pueden ocasionar la muerte o una lesión a usted y a los demás. Todos los mensajes de seguridad irán precedidos por el símbolo de advertencia de seguridad y la palabra "PELIGRO" o "ADVERTENCIA". Estas palabras significan:

! PELIGRO

Si no sigue las instrucciones, usted morirá o sufrirá una lesión grave.

! ADVERTENCIA

Si no sigue las instrucciones, usted puede morir o sufrir una lesión grave.

Todos los mensajes de seguridad identificarán el peligro, le informarán cómo reducir las posibilidades de sufrir una lesión y lo que puede suceder si no siguen las instrucciones.

INSTRUCCIONES IMPORTANTES DE SEGURIDAD

ADVERTENCIA: Para reducir el riesgo de incendio, choque eléctrico o lesiones a personas al usar su lavadora, siga las precauciones básicas, incluyendo las siguientes:

- Lea todas las instrucciones antes de usar la lavadora.
- No lave artículos que hayan sido previamente limpiados, lavados, remojados o humedecidos con gasolina, solventes para lavar en seco, otras sustancias inflamables o explosivas ya que éstas emanan vapores que podrían encenderse o causar una explosión.
- No agregue gasolina, solventes para lavar en seco, u otras sustancias inflamables o explosivas al agua de lavado. Estas sustancias emanan vapores que podrían encenderse o causar una explosión.
- En ciertas condiciones, puede generarse gas hidrógeno en un sistema de agua caliente que no se haya usado por dos semanas o un período mayor. **EL GAS HIDRÓGENO ES EXPLOSIVO.** Si no se ha usado el agua caliente durante dicho período, antes de usar la lavadora, abra todos los grifos de agua caliente y deje que corra el agua por varios minutos. Esto liberará todo el gas hidrógeno que se haya acumulado. Debido a la inflamabilidad de dicho gas, no fume ni use una llama abierta durante este lapso.
- No permita que los niños jueguen encima o dentro de la lavadora. Es necesario una supervisión cuidadosa de los niños toda vez que se use la lavadora cerca de ellos.
- Antes de poner la lavadora fuera de servicio o descartarla, quitele la tapa.
- No introduzca las manos en la lavadora si el tambor o el agitador están funcionando.
- No instale ni almacene esta lavadora donde pudiese estar sometida a la intemperie.
- No trate de forzar los controles.
- No repare ni cambie pieza alguna de la lavadora ni intente realizar tarea alguna de servicio técnico, excepto cuando así se le indique específicamente en el Manual del propietario o en instrucciones de reparación por el usuario publicadas, que usted entienda y para cuya ejecución cuente con la habilidad necesaria.
- Para obtener información respecto a los requisitos de conexión a tierra, refiérase a las instrucciones de instalación.

GUARDE ESTAS INSTRUCCIONES

IMPORTANTE: Observe todos los códigos y ordenanzas vigentes.

ESPAÑOL

INSTRUCCIONES DE INSTALACIÓN

RESUMEN DE INSTALACIÓN

Si desea ver una lista completa de herramientas y piezas necesarias, consulte las páginas 7-9.

A. ESCOJA EL LUGAR DONDE DESEA INSTALAR LA LAVADORA (págs. 11-13)

Instrucciones para la instalación en un lugar empotrado/closet (pág. 11)

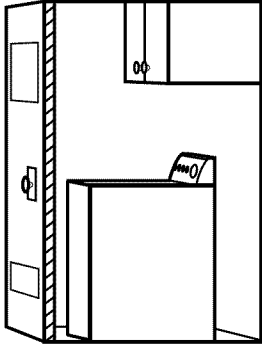

Sistema de desagüe por tubería vertical (pág. 13)

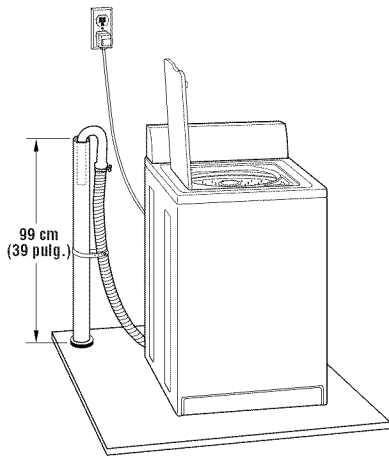

Sistema de desagüe por tina de lavado (pág. 12)

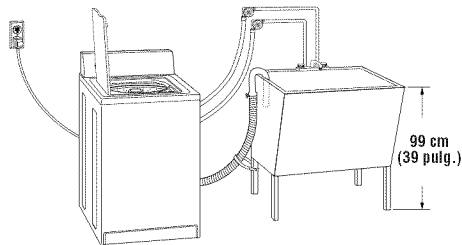

Sistema de desagüe por el piso (pág. 13)

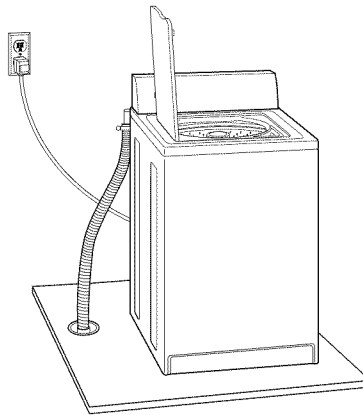

B. QUITE LA BANDA DE SUJECIÓN PARA TRANSPORTE (pág. 14)

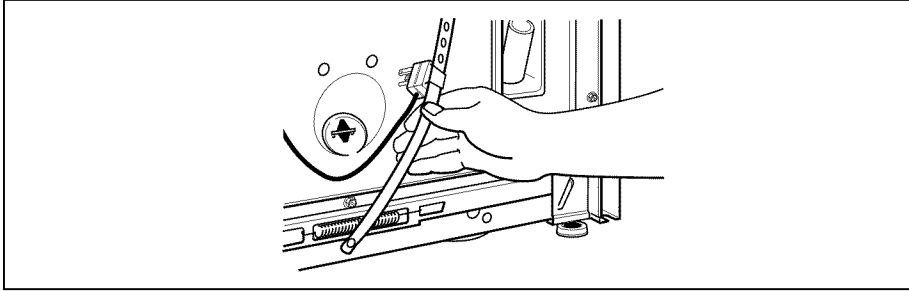

Herramientas necesarias:

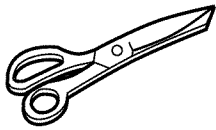

Tijeras

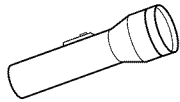

Linterna (opcional;
depende del tipo de
instalación)

C. CONECTE LA MANGUERA DE DESAGÜE (págs. 15-16)

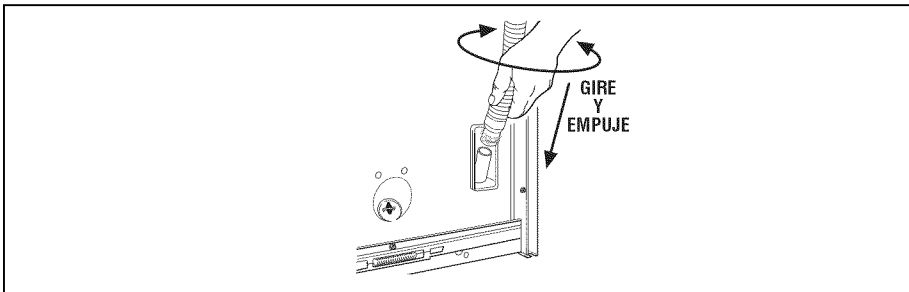

Herramientas necesarias:

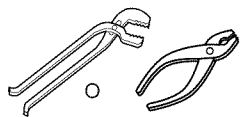

Pinzas que se
abran a 3,95 cm
($1\frac{9}{16}$ pulg.)

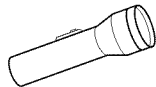

Linterna (opcional;
depende del tipo
de instalación)

Piezas necesarias:

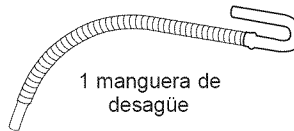

1 manguera de
desagüe



1 abrazadera amarilla
unifilar para manguera
(parte superior de la
manguera de
desagüe)

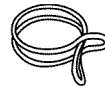

1 abrazadera plateada
para manguera de
alambre doble (parte
inferior de la
manguera de
desagüe)

ESPAÑOL

D. CONECTE LAS MANGUERAS DE ENTRADA DE AGUA A LA LAVADORA (págs. 16-17)

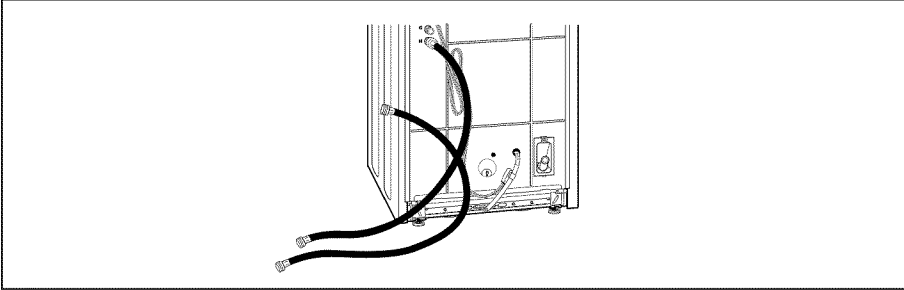

Herramientas necesarias:

Piezas necesarias:

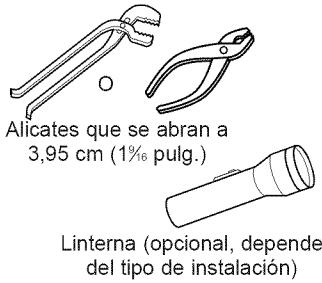

Alicates que se abran a 3,95 cm (1⁵/₈ pulg.)

Linterna (opcional, depende del tipo de instalación)



2 mangueras de entrada de agua

4 arandelas planas para manguera de suministro de agua

E. CONECTE LAS MANGUERAS DE ENTRADA A LOS GRIFOS DE AGUA (pág. 17)

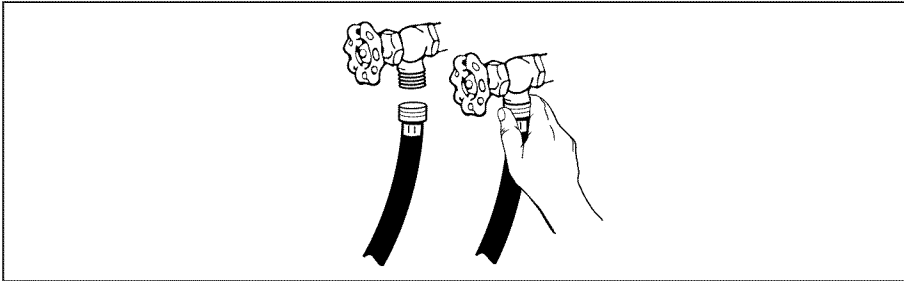

Herramientas necesarias:

Piezas necesarias:

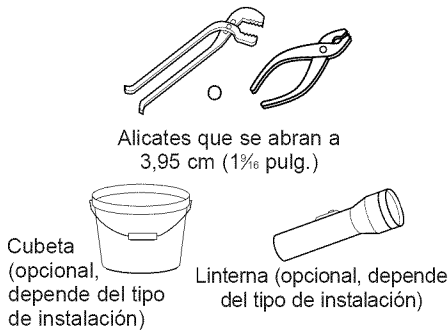

Alicates que se abran a 3,95 cm (1⁵/₈ pulg.)

Cubeta (opcional, depende del tipo de instalación)

Linterna (opcional, depende del tipo de instalación)



2 mangueras de entrada de agua

F. ASEGURE LA MANGUERA DE DESAGÜE (pág. 18)

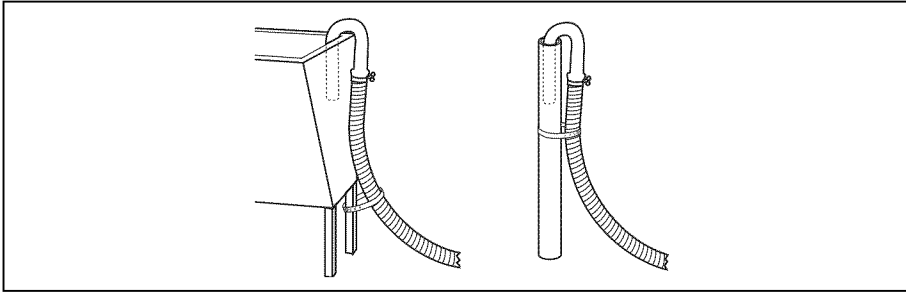

Herramientas necesarias:

Piezas necesarias:

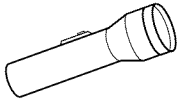

Linterna (opcional;
depende del tipo
de instalación)

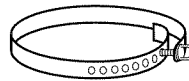

La banda de sujeción para
transporte con ajustador

G. NIVELE LA LAVADORA (pág. 19)

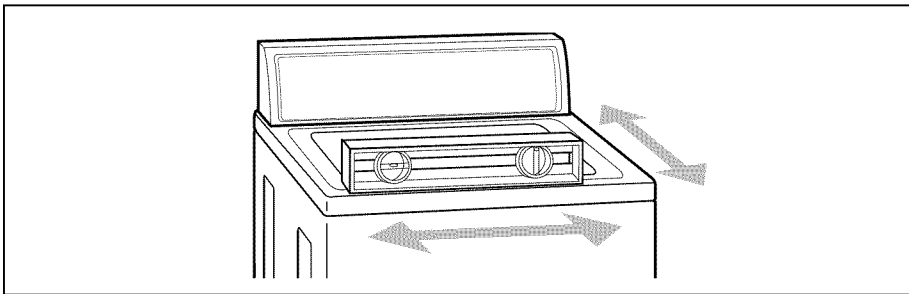

ESPAÑOL

Herramientas necesarias:

Piezas necesarias:

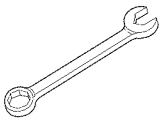

Llave de boca
de 1,45 cm
($\frac{9}{16}$ pulg.)

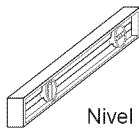

Nivel

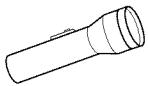

Linterna (opcional;
depende del tipo
de instalación)

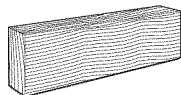

Bloque de
madera

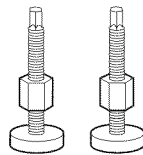

2 patas niveladoras con tuercas

para su **Provecho**

La selección de una ubicación adecuada para su lavadora mejorará su rendimiento y reducirá inquietudes tales como la caminata o el ruido producido por la lavadora.

REQUISITOS ELÉCTRICOS

Se necesita un suministro eléctrico de 120 voltios, 60 hertzios, CA solamente, de 15 ó 20 amperios y protegido con fusibles. (Se recomienda el empleo de un fusible retardador o cortacircuitos). Conéctelo con un circuito derivado individual.

⚠ ADVERTENCIA



Peligro de Choque Eléctrico

Conecte a un contacto de pared de conexión a tierra de 3 terminales.

No quite el terminal de conexión a tierra.

No use un adaptador.

No use un cable eléctrico de extensión.

No seguir estas instrucciones puede ocasionar la muerte, incendio o choque eléctrico.

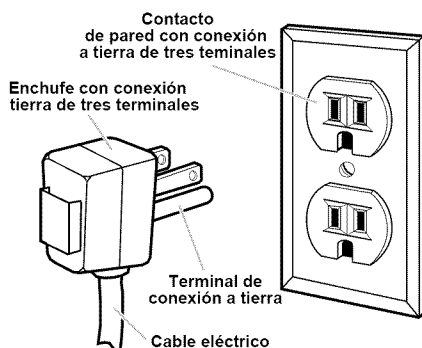

- Para una lavadora conectada a tierra, con cable eléctrico :

INSTRUCCIONES PARA LA CONEXIÓN A TIERRA

Esta lavadora debe conectarse a tierra. En caso de funcionamiento defectuoso o avería, la conexión a tierra reducirá el riesgo de choque eléctrico al proporcionar una vía de menor resistencia para la corriente eléctrica. Esta lavadora viene equipada con un cable eléctrico que tiene un conductor de conexión a tierra del equipo y un enchufe con conexión a tierra. El enchufe debe conectarse en un contacto de pared apropiado que haya sido debidamente instalado y conectado a tierra de conformidad con todos los códigos y ordenanzas locales.

ADVERTENCIA : La conexión incorrecta del conductor de conexión a tierra del equipo puede ocasionar un riesgo de choque eléctrico. Consulte con un electricista o técnico en reparaciones calificado si tiene duda alguna en cuanto a la conexión a tierra correcta del electrodoméstico.

No modifique el enchufe provisto con el electrodoméstico. Si éste no encaja en el contacto de pared, pida a un electricista calificado que le instale un contacto de pared apropiado.

- Para una lavadora con contacto eléctrico permanente :

INSTRUCCIONES PARA LA CONEXIÓN A TIERRA

Esta lavadora debe conectarse a un sistema de metal con cableado permanente, o se debe tender un conductor de conexión a tierra del equipo con los conductores del circuito y conectarlos al terminal de conexión a tierra del equipo o conductor de suministro en el electrodoméstico.

**A. ESCOJA EL LUGAR DONDE
DESEA INSTALAR SU LAVADORA -**

**INSTRUCCIONES PARA LA INSTALACIÓN EN UN
LUGAR EMPOTRADO/CLOSET**

Esta lavadora se puede instalar en un espacio empotrado o closet.

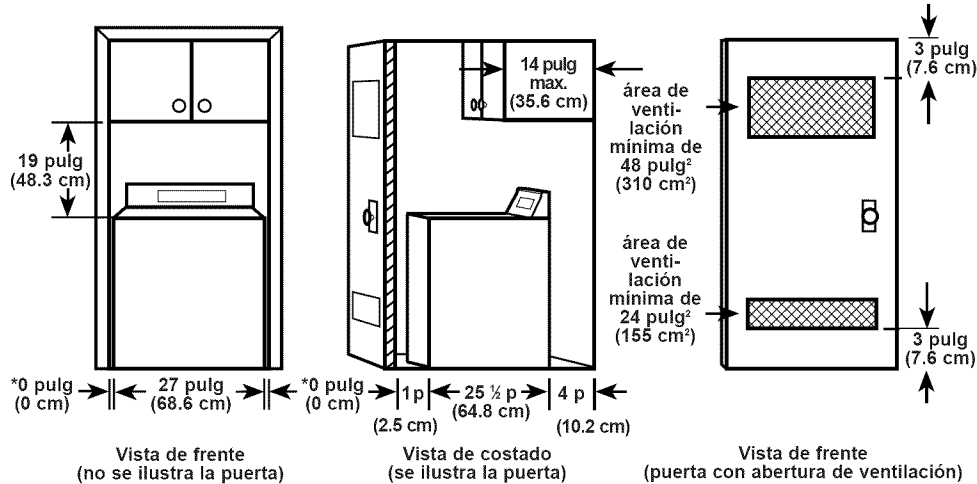

* Quizás sea necesario dejar espacios libres adicionales para las molduras de pared, puerta y piso.
Para reducir la transferencia de sonidos de la lavadora, se recomienda dejar una distancia de 2,54 cm (1 pulg.) a cada lado de la lavadora.

- El espacio de la instalación está expresado en medidas métricas e inglesas, y es el mínimo permitido.
- Se debe dejar un espacio adicional si se van a instalar otros electrodomésticos en el área.
- Si se instala una puerta de closet, es necesario considerar las aberturas de aire mínimas en la parte superior e inferior. Son aceptables las puertas con persianas que tengan aberturas de aire equivalentes en la parte superior e inferior.

ESPAÑOL

SISTEMA DE DESAGÜE POR TINA DE LAVADO

Compruebe la localización de la instalación de la lavadora. Esta lavadora puede instalarse con uno de estos sistemas:

- sistema de desagüe por tina de lavado (a continuación)
- sistema de desagüe por tubo vertical (pág. 13)
- sistema de desagüe por desagüe del piso (pág. 13)

No almacene ni ponga en funcionamiento la lavadora a una temperatura igual o inferior a 0°C (32°F) (es posible que quede un poco de agua en la lavadora). Consulte la información sobre protección contra los agentes invernales que aparece en la página 36.

La instalación adecuada es responsabilidad del propietario del electrodoméstico, quien deberá asegurarse de tener todo lo necesario para realizar una instalación correcta, que incluirá estos puntos:

Receptor puesto a tierra:

Debe estar a menos de 1,2 m (4 pies) de distancia del lugar en donde el cordón de electricidad está conectado con la parte trasera de la lavadora.

Grifos de agua caliente y

fria: Deben proporcionar una presión de agua de 5 a 100 psi. Los grifos deben estar a una distancia de 1,2 m (4 pies) de las válvulas de llenado de agua caliente y fría, las cuales se conectan en la parte posterior de la lavadora.

Sistema de desagüe por tina de lavado: Se necesita una tina de lavado con una capacidad mínima de 76 litros (20 galones).

**99 cm
(39 pulg.)**

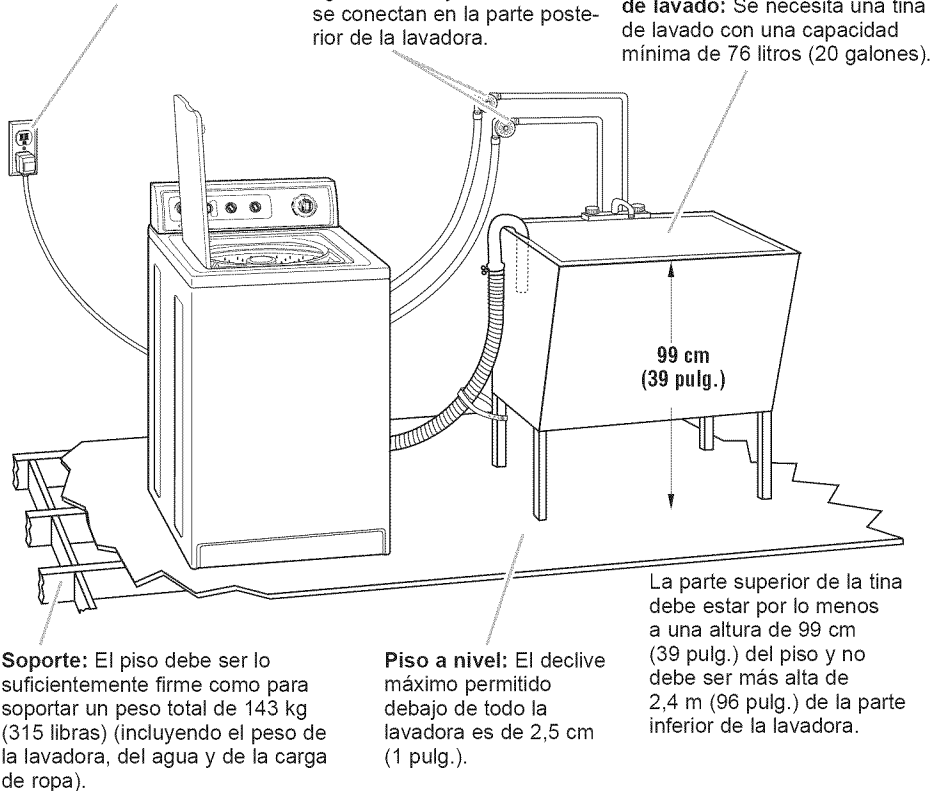

LOCALIZACIONES ALTERNATIVAS - SISTEMAS DE DESAGÜE POR TUBO VERTICAL Y POR DESAGUADERO DEL PISO

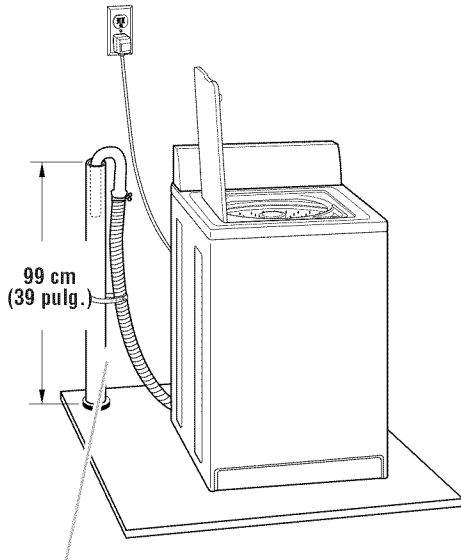

Sistema de desagüe por tubería vertical: se necesita un tubo vertical de un diámetro mínimo de dos pulgadas y con una capacidad mínima de desagüe de 64 litros (17 galones) por minuto. La parte superior del tubo de desagüe debe estar por lo menos a 99 cm (39 pulg.) sobre el piso y no más alto de 2,4 m (96 pulg.) de la parte inferior de la lavadora.

Desviación del sifón: debe comprarse por separado. Véase el cuadro siguiente.

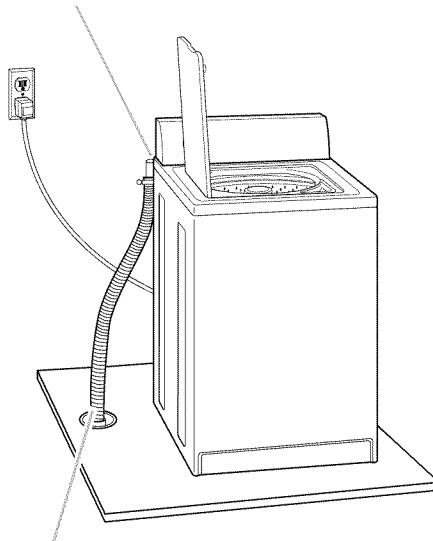

Sistema de desagüe por el piso: se necesita una desviación de sifón. Véase el cuadro siguiente. Se requiere una capacidad mínima de desagüe de 64 L (17 galones) por minuto.

ESPAÑOL

Si tiene:	Necesitará adquirir:
Una tina de lavado o tubo vertical de altura más alto de a 2,4 m (96 pulg.)	Sistema de bomba de sumidero (si ya no está disponible)
Un tubo vertical de 2,5 cm (1 pulg.) de diámetro	Racor de 5 cm (2 pulg.) a 2,5 cm (1 pulg.) de diámetro, repuesto No. 3363920
Una alcantarilla suspendida	Tubo normal de desagüe de 76 litros (20 galones) y 99 cm (39 pulg.) de altura, o lavabo utilitario y bomba de sumidero (en venta en establecimientos proveedores de fontanería locales)
Un desagüe por el piso	Desviación del sifón, repuesto No. 285320; manguera de desagüe adicional, repuesto No. 3357090; y juego de conectores, repuesto No. 285442

Las piezas aquí mencionadas están disponibles en su tienda Sears o en el Centro de Servicio Sears de su localidad. En los E.E.U.U., llame al 1-800-366-PART (1-800-366-7278). En Canada, llame al 1-800-469-4663.

B. QUITE LA BANDA DE SUJECIÓN PARA TRANSPORTE

para su Provecho

Es necesario quitar la banda de sujeción para transporte para facilitar el funcionamiento sin dificultades. Si no se la quita, la lavadora hará un ruido excesivo.

⚠ ADVERTENCIA

Peligro de Peso Excesivo

Use dos o más personas para mover e instalar la lavadora.

No seguir esta instrucción puede ocasionar una lesión en la espalda u otro tipo de lesiones.

Para prevenir daños al piso, coloque la lavadora sobre cartón antes de trasladarla por el piso. Traslade la lavadora cerca de su localización definitiva.

PASO 1. No corte el fleje amarillo. Jale el fleje amarillo con firmeza hasta sacarlo por completo de la lavadora. Según el modelo de su lavadora, cuando jale el fleje de embalaje fuera de la lavadora, habrán dos o tres chavetas al extremo del mismo. El enchufe eléctrico viene junto con el fleje de embalaje.

Cable eléctrico

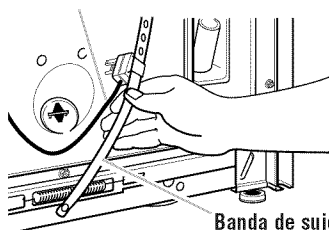

Banda de sujeción para transporte

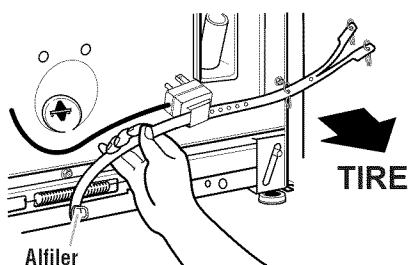

Alfiler

PASO 2. Tire firmemente para quitar el otro extremo de la cuerda de embalaje, el cual estará conectado a la parte posterior de la lavadora. Esta acción soltará las patas traseras autonivelantes.

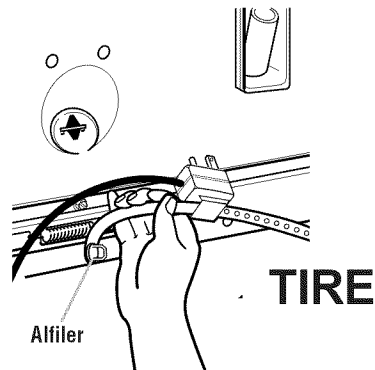

PASO 3. Corte la banda de sujeción a unos 40 cm (16 pulgadas) de distancia del extremo del enchufe. Fijese en las palabras "CORTE AQUÍ (CUT HERE)." Descarte el extremo de la cuerda de embalaje que tiene los tres pasadores de chaveta. Deslice el resto de la cuerda de embalaje para separarla del enchufe eléctrico. Utilizará esta cuerda de embalaje para asegurar la manguera de desagüe.

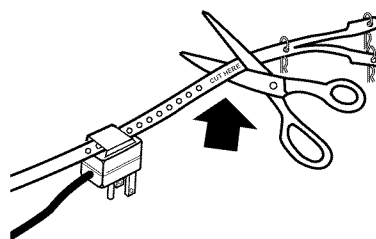
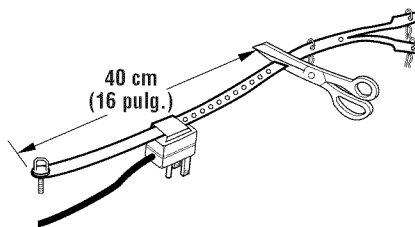

C. CONECTE LA MANGUERA DE DESAGÜE

para su Provecho

La conexión correcta de la manguera de desagüe protegerá sus pisos del daño producido por la pérdida de agua.

PASO 1. Para evitar que la manguera de desagüe se salga o pierda agua, debe instalarse según estas instrucciones:

IMPORTANTE: Este procedimiento se debe seguir con exactitud para asegurar una instalación adecuada.

- a. Moje la parte interior del extremo recto de la manguera de desagüe con agua del grifo. NO UTILICE NINGÚN OTRO LUBRICANTE.
- b. Apriete las orejas de la abrazadera plateada de alambre doble para manguera con pinzas para abrirla. Coloque la abrazadera sobre el extremo recto de la manguera de desagüe a 6 mm (¼ pulg.) del extremo.

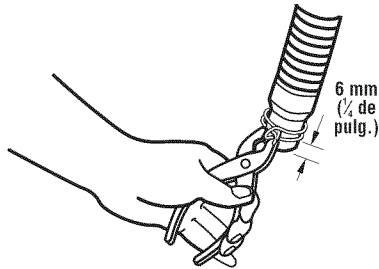

- c. Abra la abrazadera. Gire la manguera de un lado a otro y a la vez empuje hacia abajo hacia el conector que se encuentra en la parte inferior de la lavadora. Continúe hasta que la manguera haga contacto con el tope abultado del gabinete.

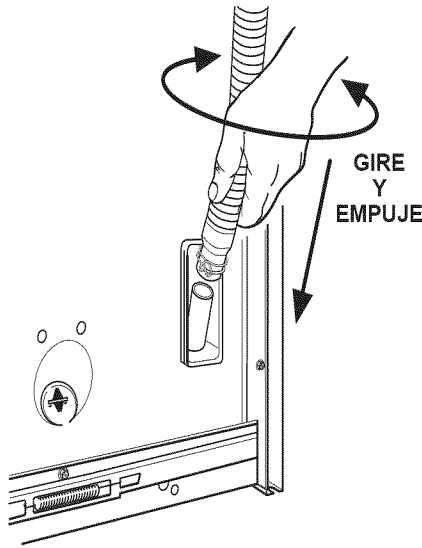

- d. Coloque la abrazadera en el área marcada "CLAMP." Suelte la abrazadera.

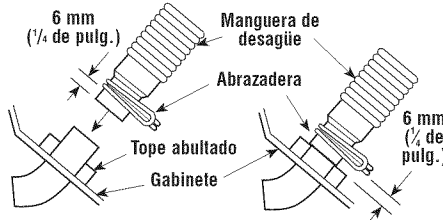

ESPAÑOL

Si Ud. tiene:	Tendrá que comprar:
Una manguera de desagüe que es demasiado corta	Una manguera de desagüe, No. de pieza 388423 y juego de mangueras, No. de pieza 285442
Una manguera de desagüe que es demasiado larga	Juego de mangueras, No. de pieza 285442
El problema de pelusa que tapa el drenaje	Protector de desagüe, No. de pieza 367031

Las piezas aquí mencionadas están disponibles en su tienda Sears o en el Centro de Servicio Sears de su localidad. En los E.E.U.U., llame al 1-800-366-PART (1-800-366-7278). En Canada, llame al 1-800-469-4663.

Para los sistemas de drenaje por tubería vertical o a través del lavadero:

PASO 2. Abra la abrazadera amarilla unifilar para manguera con los alicates y deslícela a través del extremo en forma de gancho de la manguera de desagüe para sujetar las secciones de caucho y corrugadas.

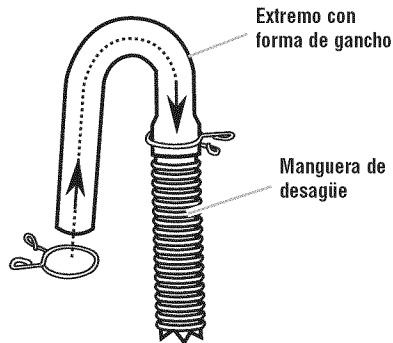

PASO 3. Ponga el extremo en forma de gancho de la manguera de desagüe dentro del lavadero o del tubo vertical. Verifique que la longitud de la manguera de desagüe sea la apropiada. Gire el gancho para eliminar arrugas.

Para evitar que el agua de desagüe vuelva a la lavadora:

- No estire el extremo en forma de gancho de la manguera de desagüe ni fuerce el exceso de la manguera de desagüe dentro del tubo vertical de desagüe.
- No ponga el exceso de la manguera de desagüe en el fondo del lavadero.

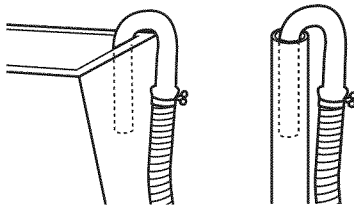

D. CONECTE LAS MANGUERAS DE ENTRADA DE AGUA A LA LAVADORA

para su Provecho

La conexión correcta de las mangueras de llenado permitirá la admisión adecuada a la lavadora de agua fría y caliente y, además, facilitará evitar los daños por agua debido a pérdidas.

NOTA: Reemplace las mangueras de entrada de agua después de cinco años de uso para reducir el riesgo de que fallen las mangueras. Inspeccione periódicamente y reemplace las mangueras de entrada de agua si aparecen bultos, arrugas, cortaduras, desgaste o fugas de agua. Al reemplazar las mangueras de entrada de agua marque la fecha de reemplazo en la etiqueta con un marcador permanente.

PASO 1. Introduzca una arandela nueva plana (de la bolsa de piezas) en cada uno de los extremos de las mangueras de entrada de agua. Revise la instalación para asegurarse de que estén asentadas firmemente en los acoplamientos.

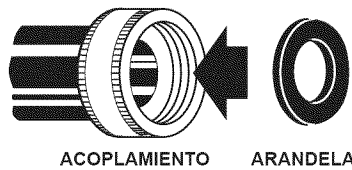

PASO 2. Conecte la manguera con el acoplamiento rojo con la llave de entrada de agua caliente (inferior). Al conectar el acoplamiento rojo primero se hace más fácil apretar la conexión con pinzas. Atornille el acoplamiento con la mano. Gire el acoplamiento dos tercios de vuelta adicional con pinzas para apretarlo. **NO LO APRIETE DEMASIADO;** esto puede dañar las válvulas.

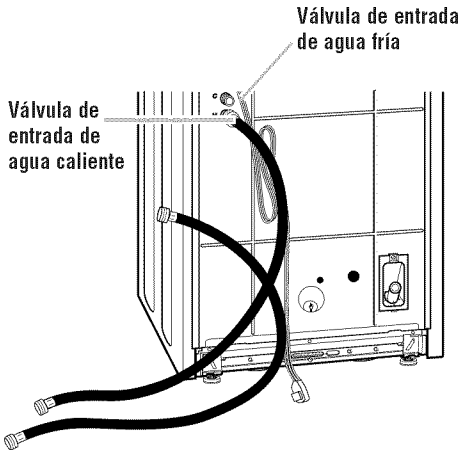

PASO 3. Conecte la manguera con el acoplamiento azul con la llave de entrada de agua fría (superior). Atornille el acoplamiento con la mano. Gire el acoplamiento dos tercios de vuelta adicional con pinzas para apretarlo. **NO LO APRIETE DEMASIADO;** esto puede dañar las válvulas.

E. CONECTE LAS MANGUERAS DE ENTRADA A LOS GRIFOS DE AGUA

PASO 1. Asegúrese de que la canasta de la lavadora esté vacía. Abra ambos grifos de agua y deje que caiga el agua en una cubeta para permitir que salga cualquier partícula de suciedad que se encuentre en las tuberías y evitar que se tapen las mangueras. Determine cuál de los grifos es el de agua caliente y cuál es el de agua fría. Marque el grifo de agua caliente.

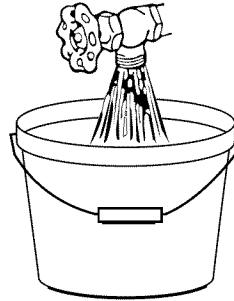

PASO 2. Conecte la manguera con el acoplamiento rojo con la llave de entrada de agua caliente. Atornille el acoplamiento con la mano. Gire el acoplamiento dos tercios de vuelta adicional con pinzas para apretarlo. **NO LO APRIETE DEMASIADO;** esto puede dañar las válvulas.

PASO 3. Conecte la manguera con el acoplamiento azul con la llave de entrada de agua fría. Atornille el acoplamiento con el grifo con la mano. Gire el acoplamiento dos tercios de vuelta adicional con pinzas para apretarlo. **NO LO APRIETE DEMASIADO;** esto puede dañar las válvulas.

PASO 4. Abra los grifos de agua y compruebe si hay pérdidas. Un poco de agua entrará en la lavadora. Podrá hacer el desagüe más tarde.

ESPAÑOL

Si Ud. tiene:	Tendrá que comprar:
Llaves de agua que se encuentran más allá del alcance de las mangueras de entrada de agua	2 mangueras de entrada de agua más largas: Mangueras de 1,8 m (6 pies), No. de pieza 76314 ó mangueras de 3,0 m (10 pies), No. de pieza 350008

Las piezas aquí mencionadas están disponibles en su tienda Sears o en el Centro de Servicio Sears de su localidad. En los E.E.U.U., llame al 1-800-366-PART (1-800-366-7278). En Canada, llame al 1-800-469-4663.

F. SEGURE LA MANGUERA DE DESAGÜE

para su **Provecho**

Asegure la manguera de desagüe adecuadamente para proteger sus pisos contra daños causados por fugas de agua.

PASO 1. Mueva la lavadora a su lugar final.

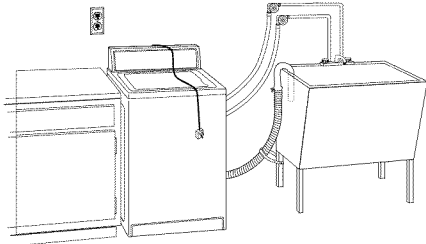

Si los grifos de agua y el tubo vertical de desagüe están retirados, coloque el extremo con forma de gancho de la manguera de desagüe dentro del tubo vertical. Envuelva la banda de sujeción para transporte de manera ajustada alrededor de la manguera de desagüe y las mangueras de entrada de agua (no los agarradores ni las puntas). Empuje el ajustador hacia el agujero más cercano de la banda de sujeción para transporte.

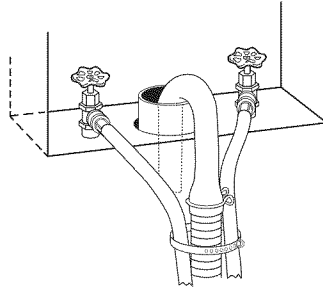

PASO 2. Encuentre la pieza restante de la cuerda de embalaje (no el extremo con los tres pasadores de chaveta) del PASO 4 "QUITE LA CUERDA DE EMBALAJE." Utilícela para envolver la manguera de desagüe con la tina de lavandería o el tubo de desagüe. Empuje el ajustador hacia el agujero más cercano de la banda de sujeción para transporte.

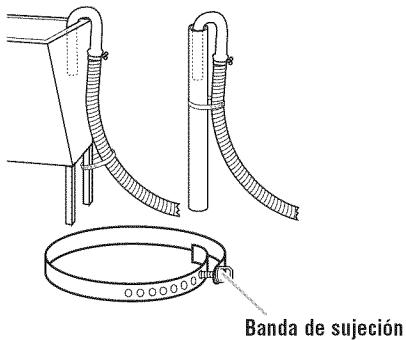

G. NIVELE LA LAVADORA

para su Provecho

La nivelación adecuada de su lavadora previene la generación de ruidos y vibraciones excesivas.

Para instalar las patas delanteras:

PASO 1. Levante la parte frontal de la lavadora hacia arriba (aproximadamente 10,2 cm [4 pulg.]). Utilice un bloque de madera u otro objeto que pueda soportar el peso de la lavadora. Si la lavadora estuviese instalada al lado de una pared, aléjela de la pared ligeramente antes de levantarla.

PASO 2. Mientras sujeta una de las patas en la mano, atornille la contratuerca en la pata a 9,5 mm ($\frac{3}{8}$ pulg.) de distancia de la parte superior de la base de la pata. Esta es la posición inicial recomendada.

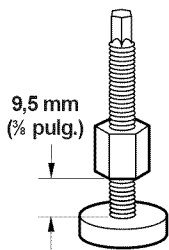

PASO 3. Atornille la pata en la base de la lavadora con la mano hasta que la tuerca llegue a la base de la lavadora. Repita los mismos pasos con la otra pata.

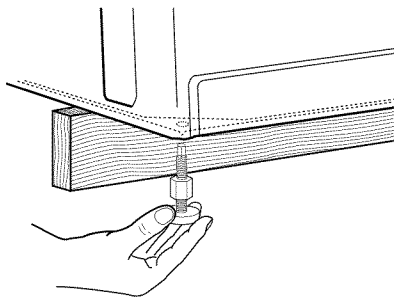

PASO 4. Incline la lavadora hacia atrás hasta que la parte frontal de la misma ya no esté sobre el bloque de madera. Quite el bloque de madera. Con cuidado baje la lavadora al piso.

PASO 5. Traslade la lavadora a su ubicación final.

PASO 6. Incline la lavadora hacia adelante hasta que la parte trasera de la lavadora esté por lo menos 7,62 cm (3 pulg.) arriba del piso. Usted escuchará las patas traseras autoajustables cuando encajen en su lugar. Baje la lavadora al piso. Asegúrese de que la lavadora esté nivelada, colocando un nivel encima de la lavadora, en primer lugar de lado a lado; luego de frente hacia atrás.

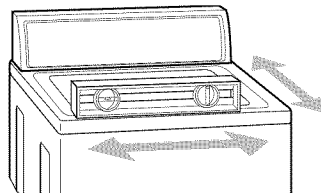

PASO 7. Si la lavadora no está nivelada, levante la parte frontal de la lavadora y ajuste las patas hacia arriba o hacia abajo según sea necesario. Baje la lavadora y ajuste las patas traseras autoajustables (tal como en el paso 6). Repita el paso 7 hasta que la lavadora esté nivelada.

PASO 8. Cuando la lavadora esté en su ubicación final y nivelada, utilice una llave de boca de 1,43 mm ($\frac{1}{16}$ pulg.) para girar las tuercas de las patas frontales contra el gabinete de la lavadora. Si las tuercas no están bien ajustadas contra el gabinete de la lavadora, la lavadora vibrará.

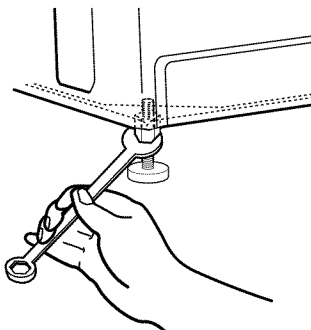

ESPAÑOL

REVISE LA INSTALACIÓN

para su **Provecho**

Tómese unos cuantos minutos para llenar esta lista de verificación. Le ayudará a cerciorarse de que se ha efectuado una instalación apropiada y aumentará su satisfacción con su lavadora Kenmore.

- Revise los requisitos de suministro eléctrico. Asegúrese de que cuenta con el suministro eléctrico correcto y el método recomendado de conexión a tierra.
- Revise que:
 - La lavadora esté nivelada
 - Las tuercas de las patas frontales estén ajustadas.
- Asegúrese de que:
 - Tenga todas las herramientas con las que empezó.
 - Haya quitado todos los materiales de embalaje.
 - Haya quitado el fleje de embalaje con las tres chavetas.
 - Haya instalado todas las piezas mencionadas en las páginas 7-9.
- Asegúrese de que los grifos de agua estén abiertos.

PASOS FINALES

- Conecte el cable eléctrico en el contacto con conexión a tierra.
- Quite la capa protectora azul que está en la consola y cualquier pedazo de cinta que haya quedado en la lavadora.
- Tome unos minutos para leer las Instrucciones sobre el Modo de Empleo (páginas 21-33) para entender completamente el funcionamiento de su nueva lavadora. Luego, ponga la lavadora en marcha y deje que termine el ciclo de ultralimpio (ULTRA CLEAN).

FUNCIONAMIENTO DE SU LAVADORA

para su **Provecho**

Para obtener la limpieza y cuidado óptimos de los tejidos con su lavadora, le rogamos lea y siga estas instrucciones.

NOTA : Los gráficos de esta sección muestran las características básicas de todos los modelos cubiertos por este manual. Consulte la "hoja de características que se adjunta para las funciones específicas de su lavadora.

ADVERTENCIA



Peligro de Incendio

Nunca coloque en la lavadora artículos que estén humedecidos con gasolina o cualquier otro líquido inflamable.

Ninguna lavadora puede eliminar completamente el aceite.

No seque ningún artículo que haya tenido alguna vez cualquier tipo de aceite (incluyendo aceites de cocina).

No seguir estas instrucciones puede ocasionar la muerte, explosión o incendio.

ESPAÑOL

INSTRUCCIONES EN LA TAPA

Estas instrucciones se encuentran debajo de la tapa de su lavadora.

SUGERENCIAS DE EMPLEO

DISTRIBUIDOR AUTOMÁTICO ----- Agregue el blanqueador de cloro líquido medido en el distribuidor automático, 5 min. después de haber empezado el ciclo para obtener los resultados óptimos de lavado.
 No use **BLANQUEADOR EN POLVO EN ESTE DISTRIBUIDOR**
 Agregue una medida del suavizante de tejidos en el distribuidor automático montado sobre el agitador.
 Agregue el detergente medido en la canasta de la lavadora.

1. **SELECCIONE Y REGULE** ----- Para seleccionar, use estos controles de la lavadora: (algunas lavadoras pueden no tener todos estos controles)
 - **NIVEL DEL AGUA** ----- Regule según el tamaño de la carga de lavado (WATER LEVEL)
 - **TEMPERATURA DE PRELAVADO/REMOJO (PREWASH/SOAK TEMP)** ----- Seleccione la temperatura del agua para esta opción de ciclo.
 - **TEMPERATURA DE LAVADO/ENJUAGUE (WASH/RINSE TEMP)** ----- Use las opciones de la Temperatura Automática (AUTO TEMP) para obtener óptimos resultados de lavado.
 - **VELOCIDADES (SPEEDS)** ----- Regule la velocidad según el tipo de tejidos.

SÍMBOLO DEL CUIDADO DE LAS PRENDAS	CICLO DE LA LAVADORA	TIPO DE TEJIDO/CARGA
	LAVADO PESADO	DRIL, TOALLAS, ROPA CON SUCIEDAD PROFUNDA
	REGULAR	PRENDAS DE ALGODÓN
	PLANCHADO PERMANENTE	FIBRAS SINTÉTICAS
	DELICADO	TEJIDOS DE PUNTO
	LAVADO A MANO	LENCERÍA

SÍMBOLO DEL CUIDADO DE LAS PRENDAS	SELECCIÓN DE TEMPERATURA DEL AGUA	RECOMENDACIÓN SOBRE EL BLANQUEADOR
•••	LAVADO CON AGUA CALIENTE	
••	LAVADO CON AGUA TIBIA	
•	LAVADO CON AGUA FRÍA	
		CUALQUIER BLANQUEADOR
		BLANQUEADOR SIN CLORO
		NO USE BLANQUEADOR

2. **SELECCIONE EL CICLO** ----- Seleccione más tiempo para lavar ropa con suciedad profunda y menos tiempo para lavar ropa con suciedad ligera.
3. **JALE EL RELOJ AUTOMÁTICO PARA COMENZAR.** ----- La tapa deberá estar cerrada para completar el ciclo. EMPUJE HACIA ADENTRO EL RELOJ AUTOMÁTICO PARA DETENER EL CICLO.

Antiperspirantes, desodorantes

Aplique el área afectada con una pasta de amoníaco y blanqueador no-decolorante y deje reposar unos 30 minutos. Lave con el agua más caliente que el tejido pueda resistir.

Sangre

Enjuague de inmediato o remoje en agua fría con detergente unos 30 minutos. Enjuague. Frote las manchas restantes con detergente. Enjuague a fondo. Lave.

Crema, leche, helados

Limpie de inmediato con una esponja o aplique un producto de prelavado para quitar manchas o suciedad. Lave. Repita el procedimiento si fuera necesario. Si la mancha permanece, aplique unas cuantas gotas de detergente líquido. Enjuague. Si la mancha persiste, remoje. Lave.

Pasto/zacate

Haga un remojo previo de la mancha usando un detergente con enzima para refregar. Lave con el detergente y blanqueador correcto para el tipo de tejido.

Salsa de tomate, productos de tomate

Limpie de inmediato con una esponja o aplique un producto de prelavado para quitar manchas o suciedad. Enjuague. Lave. Si la mancha persiste, aplique un detergente líquido sobre la mancha o remoje en agua tibia con detergente. Vuelva a lavar.

Barro/lodo

Quite el barro seco con un cepillo. Enjuague con agua fría. Haga un tratamiento con una pasta de detergente y agua. Lave con un detergente y blanqueador que no afecte el tejido.

FUNCIONAMIENTO DE SU LAVADORA

PUESTA EN MARCHA DE LA LAVADORA

PASO 1. Añada una medida de detergente directamente en la canasta de la lavadora. Luego coloque una carga de ropa seleccionada en la lavadora.

PASO 2. (PASO OPCIONAL) Si lo desea, añada una medida de blanqueador de cloro líquido en el distribuidor automático del blanqueador líquido (Vea la página 31).

PASO 3. (PASO OPCIONAL) Si lo desea, añada una medida de suavizante líquido en el distribuidor del suavizante líquido (Vea la página 32).

PASO 4. Cierre la tapa de la lavadora.

PASO 5. Fije el Control de Nivel del Agua **A** (WATER LEVEL) según el volumen de la carga de ropa para lavar (Refiérase a la página 25).

PASO 6. Fije el Control de Temperatura del Agua **B** (WATER TEMPERATURE CONTROL B) (Refiérase a las páginas 25-26).

PASO 7. Fije el Control de Opciones de Enjuague **C** (RINSE OPTIONS CONTROL C) (Vea la página 29).

PASO 8. Fije el Control de Velocidades **D** (SPEEDS) de acuerdo con el tipo de tela que se encuentre en la carga de ropa que va a lavar (Refiérase a la página 27).

PASO 9. Empuje la perilla de Control del Selector de Ciclos **E** (Reloj automático) hacia adentro y gírela hacia la derecha a la posición deseada (Vea la página 28).

PASO 10. Jale la perilla de Control del Selector de Ciclos **E** (Reloj automático) hacia afuera. El indicador girará a medida que el ciclo avanza. La perilla no rotará.

CÓMO DETENER Y VOLVER A PONER EN MARCHA LA LAVADORA

- Para detener la lavadora en cualquier momento, empuje hacia adentro la perilla de Control del Selector de Ciclos **E** (Reloj automático).
- Jale hacia afuera la perilla para volver a poner la lavadora en funcionamiento.

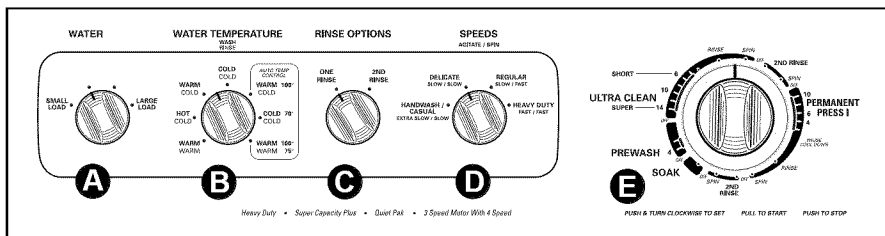

CONTROL DE NIVEL DEL AGUA

para su Provecho

Este control le brinda la flexibilidad de ahorrar agua cuando lave pequeñas cargas de ropa.

Su lavadora le permite seleccionar un nivel de agua de acuerdo con el volumen de su carga de lavado.

- Para cargas de lavado normales, comience con la posición de carga mediana MEDIUM LOAD. Ajuste el control hacia arriba o hacia abajo según la carga de lavado. Las prendas se deberán mover libremente y girar hacia el agitador.

Lavadoras con un control de nivel del agua variable:

- Para cambiar a un nivel de agua más alto después de que la lavadora haya empezado a agitarse, gire la perilla al nuevo ajuste deseado.

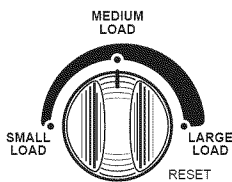

Lavadoras con un control de nivel del agua de 4 o 5 posiciones:

- Para cambiar a un nivel de agua más alto después de que la lavadora haya empezado a agitarse, gire la perilla al nuevo ajuste deseado.

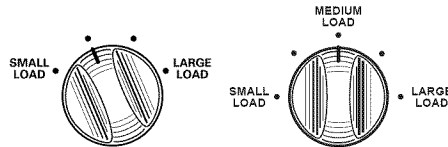

CONTROL DE TEMPERATURA DEL AGUA

Su lavadora le permite seleccionar el ajuste de temperatura de lavado y enjuague correcto según el tipo de ropa que está lavando.

- El agua de enjuague tibia deja la carga más seca después del ciclo de exprimido que al usar agua fría. Sin embargo, el enjuague tibio puede arrugar más la ropa cuando se seca en el tendedero o cordel.
- En climas fríos, el enjuague de agua tibia brinda además una temperatura más cómoda para sacar la carga de ropa lavada. El enjuague tibio se regula a una temperatura de 75°F (24°C).

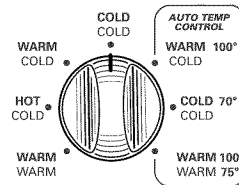

ESPAÑOL

Cómo seleccionar la temperatura del agua		
Temperatura del agua de lavado	Tejidos sugeridos	Comentarios
CALIENTE 111°F (44°C) o superior	<ul style="list-style-type: none"> • Ropas de trabajo • Ropa blanca pesada/ de color pastel que no destiñe • Pañales 	<ul style="list-style-type: none"> • Produce la mejor limpieza para artículos con suciedad profunda • Elimina aceites, sudor, suciedad y manchas grasosas • Evita que las prendas se pongan grisáceas o amarillentas
TIBIA 90°-110°F (32°-43°C)	<ul style="list-style-type: none"> • Colores oscuros/ que se destiñen • Artículos de planchado permanente • Nilón, poliéster, acrílicos, sedas, lanas • Tejidos de punto/telas delicadas 	<ul style="list-style-type: none"> • Da mejores resultados en prendas con suciedad entre ligera y moderada • Es segura para la mayoría de acabados de tejidos • Produce menos prendas descoloridas o desteñidas • Reduce la formación de arrugas
FRÍA* 70°-90°F (21°-32°C)	<ul style="list-style-type: none"> • Colores muy sensibles • Artículos que se destiñen • Lavado a mano 	<ul style="list-style-type: none"> • Produce mejores resultados en prendas con suciedad muy ligera • Ahorra agua caliente

*En temperaturas de agua inferiores a 70°F (21°C), los detergentes no se disuelven bien. Además, puede resultar difícil quitar la suciedad y algunos tejidos pueden retener las arrugas del uso y aumentar las motitas – la formación de pequeñas motitas que parecen pelusas en la superficie de las prendas. Las motitas son el resultado natural del uso y el lavado de las prendas.

CONTROL AUTOMÁTICO DE TEMPERATURA (ATC)

para su Provecho

El ATC elimina la preocupación de que quede detergente sin disolver y asegura unos resultados de limpieza consistentes con lavados tibios y fríos en todas las temporadas.

El ATC detecta y mantiene electrónicamente una temperatura uniforme del agua al regular el agua caliente y fría que ingresa.

- Aún en el lavado frío, se permite el ingreso de un poco de agua tibia en la lavadora para mantener una temperatura aproximada de 70°F (21°C). En el agua muy fría, el detergente no se podrá disolver y las ropas no se limpiarán por completo.

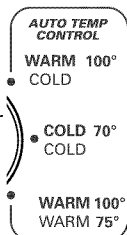

- El lavado tibio se regula aproximadamente a 100°F (38°C). El ATC no regula la temperatura del agua caliente.
- El enjuague tibio se regula aproximadamente a 75°F (24°C) para todas las posiciones de enjuague con agua tibia. Este puede ser un enjuague tibio más frío de lo que usted está acostumbrado, pero le ahorra energía y todavía le brinda un enjuague correcto y una carga que es cómoda para sacar de la lavadora.

DESCRIPCIÓN DE VELOCIDADES

Esta sección ilustra y describe las velocidades de lavado/exprimido que usted puede seleccionar con el Control de Velocidades (SPEEDS). Cada posición de velocidad está diseñada para los distintos tipos de telas y niveles de suciedad. Su lavadora puede tener un control de 4 ó 5 posiciones.

LAVADO A MANO MAS PRENDAS MUY DELICADAS (HAND WASHABLES PLUS FINE DELICATES) (en algunos modelos)

Use esta posición de velocidad para prendas que se lavan a mano o aquellas que requieren un cuidado especial. Las prendas llevan la etiqueta de lavar a mano "Hand Wash" por las siguientes razones:

- Las fibras o la confección pueden ser sensibles a la agitación.
- El tejido contiene colorantes delicados que se pueden destefir.

La acción de lavado es similar a la manera en que usted lavaría a mano las prendas en el lavadero. Lo hace repitiendo períodos de agitación muy lenta (5 segundos) y remojo (35 segundos). Las velocidades de exprimido lentas ayudan a reducir las arrugas. No use este ciclo para artículos grandes tales como mantas o sábanas.

NOTA: Algunas prendas para lavar a mano "Hand Wash", especialmente de lana, se encogen naturalmente cuando se lavan ya sea en el lavadero, o en el ciclo de lavado a mano de la lavadora. Tenga esto en mente cuando compre prendas que tienen etiquetas de lavado a mano "Hand Wash." Los artículos que encogen se deben secar extendidos en una superficie plana. Cuando aún estén mojados, estírelos con cuidado a sus medidas originales.

LAVADO A MANO/INFORMAL (HANDWASH/CASUAL)

Use esta velocidad de lavado para lencería y artículos tejidos de punto delicados. Esta posición combina una velocidad muy lenta de agitación para limpieza de suciedad liviana y velocidad lenta de exprimido para reducir las arrugas en las prendas.

DELICATE

Use esta posición de velocidad para tejidos de punto resistentes y telas de planchado permanente. Esta posición combina una velocidad lenta de agitación para limpieza de suciedad liviana y velocidad lenta de exprimido para reducir las arrugas en las prendas.

REGULAR

Use esta posición de velocidad para el lavado de prendas de algodón y ropa de cama con suciedad normal. Esta posición combina una velocidad de agitación lenta y velocidades rápidas de exprimido para ayudar a reducir el tiempo de secado.

LAVADO PESADO (HEAVY DUTY)

Use esta posición de velocidad para el lavado de ropa pesada o con suciedad rebelde. Esta posición combina una agitación de velocidad rápida y un exprimido veloz.

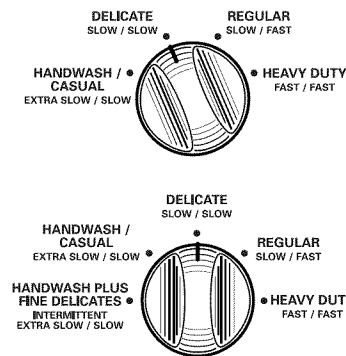

CONTROL DEL SELECTOR DE CICLOS(RELOJ AUTOMÁTICO)

Use este control para seleccionar el tiempo de agitación y para poner la lavadora en funcionamiento.

- Para los tejidos sumamente sucios y prendas fuertes, use el tiempo completo.
- Para los tejidos ligeramente sucios y prendas delicadas, use menos tiempo.

PLANCHADO PERMANENTE I (PERMANENT PRESS I)

El ciclo PERMANENT PRESS I incluye un enjuague de enfriamiento por rocío de la carga el cual reduce las arrugas en comparación con los demás ciclos. Usted puede seleccionar hasta 10 minutos de tiempo de lavado.

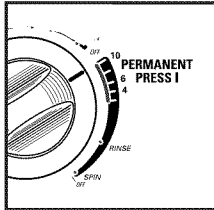

PLANCHADO PERMANENTE II (PERMANENT PRESS II)

para su Provecho

El ciclo PERMANENT PRESS II incluye un enjuague de enfriamiento por rocío de la carga que reduce las arrugas en comparación con los demás ciclos.

Usted puede seleccionar hasta 10 minutos de tiempo de lavado.

NOTA : Cuando el reloj automático llega a PAUSA, la lavadora se vaciará y detendrá por un máximo de dos minutos mientras el agua del lavado se repone con el agua de enjuague.

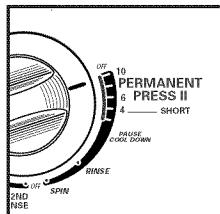

ULTRA LIMPIO (ULTRA CLEAN)

Use este ciclo para la mayoría de las cargas de lavado para obtener entre 4 y 14 minutos de tiempo de lavado.

PRELAVADO (PREWASH)

Use este ciclo para obtener hasta 4 minutos de agitación para facilitar la eliminación de suciedad profunda y manchas que necesitan un tratamiento previo. El ciclo de prelavado (PREWASH) debe ser seguido por un ciclo de ultralimpio (ULTRA CLEAN) o planchado permanente (PERMANENT PRESS), agregando detergente adicional.

REMOJO (SOAK)

El ciclo de remojo (SOAK) ofrece 4 minutos de agitación seguidos por un tiempo ilimitado de remojo para facilitar la eliminación de suciedad profunda y manchas que necesitan un tratamiento previo. Usted tendrá que reiniciar en la posición de exprimido (SPIN) para vaciar el agua. El ciclo de remojo (SOAK) debe ser seguido por un ciclo de ultralimpio (ULTRA CLEAN) o de planchado permanente (PERMANENT PRESS) o de prelavado (PREWASH), agregando detergente adicional.

NOTA: No le recomendamos usar agua caliente para remojar. Esto puede hacer permanente la mancha.

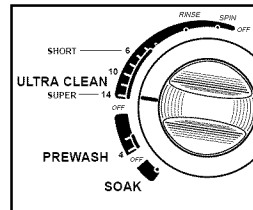

CONTROL DE OPCIONES DE ENJUAGUE

para su Provecho

Un segundo enjuague eliminará todo residuo excedente de detergente. Resulta muy útil si se ha agregado detergente adicional para eliminar la suciedad rebelde.

SEGUNDO ENJUAGUE AUTOMÁTICO

Su lavadora le permite agregar un segundo enjuague automático a los ciclos de ultra limpio (ULTRA CLEAN) o planchado permanente (PERMANENT PRESS). Sencillamente fije el Control de Opciones de Enjuague (RINSE OPTIONS) en 2do enjuague (2ND RINSE) antes de poner en marcha la lavadora. No tiene que regresar y seleccionar el segundo enjuague.

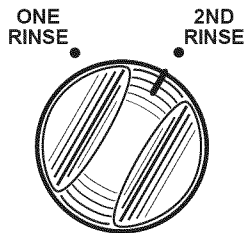

ENJUAGUE Y EXPRIMIDO

Al usar detergente adicional para la ropa muy sucia, o para lavar prendas que requieren un cuidado especial, puede ser que usted necesite un nuevo ciclo de enjuague y exprimido

PASO 1. Fije el Control de Nivel del agua (WATER LEVEL).

PASO 2. Fije el Control de Temperatura (WATER TEMPERATURE).

PASO 3. Fije el Control de Opciones de Enjuague (RINSE OPTIONS) a un enjuague (ONE RINSE).

PASO 4. Fije el Control de Velocidades (SPEEDS) en la posición deseada:

- Para agitación y exprimido rápidos, use la posición HEAVY DUTY (LAVADO PESADO)

- Para agitación y exprimido lentos, use la posición EXTRA DELICATE (EXTRA DELICADO).
- Para agitación lenta y exprimido rápido, use la posición REGULAR.

PASO 5. Fije la perilla del Selector de Control de Ciclos (Reloj automático) en una posición de enjuague (RINSE).

PASO 6. Jale la perilla del Reloj automático para poner la lavadora en marcha.

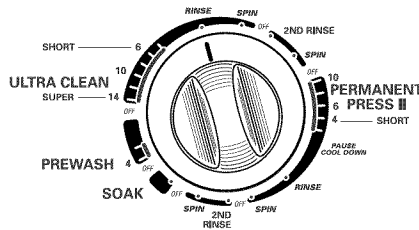

SÓLO EXPRIMIDO

Un desagüe y exprimido adicional puede acortar los tiempos de secado para la ropa pesada o prendas de cuidado especial, al eliminar el exceso de agua.

PASO 1. Fije el Control de Opciones de Enjuague (RINSE OPTIONS) a un enjuague (ONE RINSE).

PASO 2. Fije el Control de Velocidades (SPEEDS) en la posición deseada:

- Para exprimido rápido, use la posición HEAVY DUTY (LAVADO PESADO)
- Para exprimido lentos, use la posición DELICATE (DELICADO).

PASO 3. Fije la perilla del Selector de Control de Ciclos (Reloj automático) en una posición de exprimido (SPIN).

PASO 4. Jale la perilla del Reloj automático para poner la lavadora en marcha.

ESPAÑOL

FILTRO AUTOLIMPIANTE

para su **Provecho**

La pelusa de la carga de ropa se filtra automáticamente – no hay más preocupaciones con la limpieza de pelusa.

Su lavadora viene con un filtro autolimpiante que atrapa la pelusa del agua mientras lava y enjuaga a fondo la ropa. La pelusa atrapada se elimina automáticamente en el agua de desagüe. Usted no tiene que limpiar el filtro.

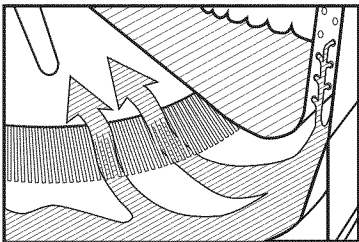

PAQUETE SILENCIADOR (QUIET PAK™)

El sistema QUIET PAK™ ha sido diseñado para reducir los sonidos del agua y los ruidos retumbantes. El gabinete cuenta con un material aislante que amortigua los sonidos, lo cual brinda mejores características de reducción de sonidos y vibración.

PAQUETE SILENCIADOR II (QUIET PAK™ II)

(en algunos modelos)
El sistema QUIET PAK™ II ha sido diseñado para reducir los sonidos del agua y los ruidos retumbantes. El gabinete cuenta con tres materiales aislantes que amortiguan los sonidos, lo cual proporciona características óptimas de reducción de sonidos y vibración.

AGITADORES DOBLE ACCIÓN PLUS O DE TRIPLE ACCIÓN (DOUBLE ACTION™ PLUS OR TRIPLE ACTION™ AGITATOR)

La mejor acción de limpieza en su lavadora se realiza en el fondo donde las aspas del agitador se mueven en vaivén para que los tejidos se doblen y la suciedad se afloje.

Para hacer que toda la ropa llegue al fondo de la lavadora, la parte superior del agitador tiene aspas en espiral especialmente diseñadas para ayudar a empujar la ropa de la superficie al fondo. Esta acción en espiral desplaza las ropas que se encuentran en el fondo con un movimiento de desplazamiento.

para su **Provecho**

El agitador de TRIPLE ACTION™ le brinda el cuidado más flexible de la tela, incluso para las cargas de ropa más pesadas.

El agitador de TRIPLE ACTION™ se mueve en tres direcciones, dependiendo del tamaño de la carga de ropa, para asegurar una limpieza adecuada.

Para sus cargas más voluminosas, el agitador de TRIPLE ACTION™ ofrece una característica detectora de carga que realmente detecta cuando usted está lavando una carga muy voluminosa y reacciona con un tercer movimiento vertical que detecta el volumen de la carga y guía las prendas hacia el fondo.

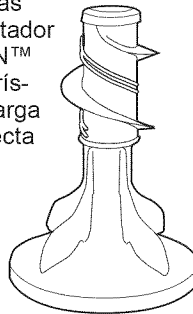

PARA ENTENDER LOS SONIDOS NORMALES DE LA LAVADORA

Su nueva lavadora puede producir sonidos que su vieja lavadora no hacía. Como se trata de sonidos con los que usted no está familiarizado, es posible que le preocupen.

A continuación se describen algunos de los sonidos normales que puede oír, así como sus causas.

Durante el lavado

Cuando usted selecciona una posición para un volumen de carga de lavado pequeña, su lavadora tiene un nivel de agua más bajo. Con este nivel de agua más bajo, quizás escuche un sonido de clic proveniente de la parte superior del agitador.

Durante el desagüe

La velocidad de desagüe del agua de su lavadora depende de su instalación. Si se vacía el agua de la lavadora con rapidez, es posible que escuche la succión de aire que pasa por la bomba. Esto ocurre en la etapa final del desagüe.

Luego del desagüe y antes del exprimido

Cuando cambia del ciclo de desagüe al de exprimido, es posible que escuche un ruido mientras la caja de engranajes cambia de velocidad.

USO DEL DISTRIBUIDOR AUTOMÁTICO DEL BLANQUEADOR DE CLORO LÍQUIDO

para su Provecho

El distribuidor automático distribuye el blanqueador en el momento apropiado del ciclo de lavado para asegurar cargas de lavado más limpias y de colores más vivos.

Siempre mida el blanqueador de cloro líquido. Use una taza de medidora, no lo haga al cálculo. No vierta el blanqueador directamente de la botella. Nunca use más de una taza (250 mL) por carga completa. Use menos para las cargas de ropa más pequeñas. Siga las instrucciones del fabricante para obtener un uso seguro. Una taza con pico vertedor le ayudará a evitar derrames.

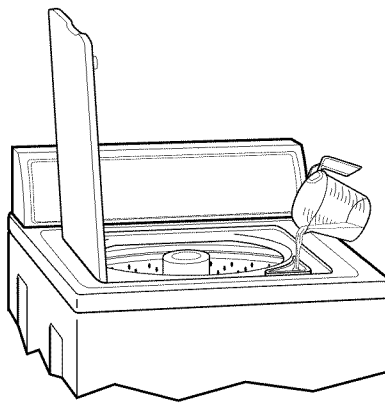

Luego de cargar la lavadora, vierta la medida de blanqueador de cloro líquido cuidadosamente en el distribuidor automático.

- No deje que el blanqueador salpique, gotee o se corra hasta el interior de la canasta de la lavadora. El blanqueador no disuelto dañará cualquier tejido que toque.
- Ponga la lavadora en marcha. El blanqueador será distribuido automáticamente antes de que entre en contacto con la carga de lavado.

NOTA : No use este distribuidor automático para añadir cloro en polvo o blanqueador no-decolorante a su carga de lavado. El distribuidor automático está diseñado para dispensar sólo blanqueador de cloro líquido.

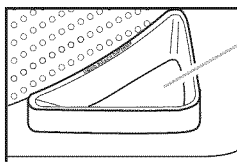

Distribuidor automático del blanqueador de cloro líquido

ESPAÑOL

USO DEL DISTRIBUIDOR AUTOMÁTICO DEL SUAVIZANTE LÍQUIDO

Luego de cargar la lavadora, mida y agregue la cantidad recomendada del suavizante de tejidos en el distribuidor automático. Siga las instrucciones del fabricante.

NOTA : Al llenar en exceso el distribuidor automático el suavizante se dispersará de inmediato dentro de la carga de ropa debido a una acción de sifonaje. Esta descarga súbita podría dañar los tejidos y parecerá que el distribuidor automático no está funcionando correctamente.

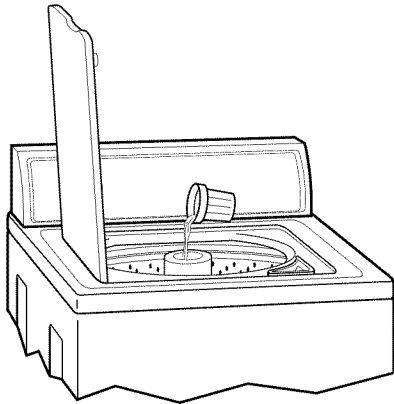

- Agregue agua tibia para llenar el distribuidor hasta que llegue la abertura cruzada en el fondo de la pieza en forma de embudo del distribuidor automático.
- El suavizante de tejidos se distribuye automáticamente en el agua del primer enjuague profundo.

NOTA : El suavizante no es compatible con detergentes. Este distribuidor automático nunca se debe usar en el ciclo de prelavado PREWASH porque agregará el suavizante a una carga de lavado que no se ha enjuagado aún. El suavizante no disuelto puede dar lugar a puntos que lucen como manchas de aceite al salpicar sobre la ropa.

Si alguna vez utiliza de este modo el distribuidor por accidente, vuelva a lavar la ropa con detergente adicional para quitar estos residuos.

Cómo sacar el distribuidor automático del suavizante para su limpieza:

PESO 1. Levante el anillo azul de sujeción, luego saque el distribuidor del agitador jalándolo hacia arriba.

PESO 2. Lave el distribuidor automático con agua tibia.







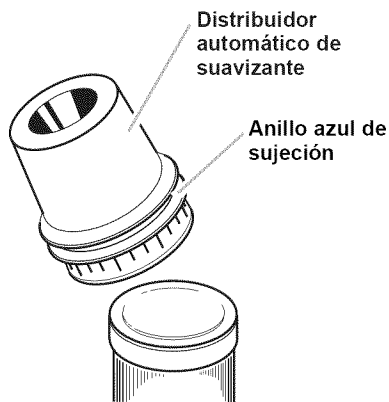































Cómo colocar de nuevo el distribuidor automático del suavizante:

PESO 1. Cerciérese de que el anillo azul de sujeción esté levantado. Partiendo en un ángulo (ver la ilustración), empuje hacia adentro el botón del distribuidor automático sobre la parte superior del agitador.

PESO 2. Cuando el distribuidor se asiente en el agitador, empuje el anillo azul de sujeción hacia el fondo hasta encajarlo en su lugar. Debe de quedar apretado.



PARA ENTENDER LO QUE SUCEDE EN CADA CICLO

ULTRALIMPIO (ULTRA CLEAN)	PLANCHADO PERMANENTE I* (PERMANENT PRESS I)	PLANCHADO PERMANENTE II* (PERMANENT PRESS II)	PRELAVADO (PREWASH)
 Llena hasta el nivel seleccionado	 Llena hasta el nivel seleccionado	 Llena hasta el nivel seleccionado	 Llena hasta el nivel seleccionado
 Lava durante el tiempo seleccionado	 Lava durante el tiempo seleccionado	 Lava durante el tiempo seleccionado	 Lava durante el tiempo seleccionado
 Escurre - sin exprimir	 Escurre - sin exprimir	 Escurrido parcial	 Escurre - sin exprimir
 Exprime	 Exprime/ enfriamiento por rocío	 Pausa	 Exprime
 Llena hasta el nivel seleccionado	 Llena hasta el nivel seleccionado	 Llena para el enfriamiento	 Apagado (posición de reinicio para el ciclo y el tiempo de lavado)
 Enjuaga	 Enjuaga	 Lava	
 Escurre - sin exprimir	 Escurre - sin exprimir	 Escurre - sin exprimir	
 Exprime	 Exprime/ Rocio	 Exprime	
 Apagado o Segundo Enjuague	 Apagado	 Llena hasta el nivel seleccionado	 Agita
	<i>*en algunos modelos</i>	 Enjuaga	 Remoja (reinicio a exprimir (SPIN) para vaciar la lavadora)
		 Escurre - sin exprimir	
		 Exprime	
		 Apagado o Segundo Enjuague	
		<i>*en algunos modelos</i>	

ESPAÑOL

SUGERENCIAS DE LAVANDERÍA

PREPARACIÓN DE LA ROPA PARA LAVAR

para su **Provecho**

Siga estas recomendaciones para ayudarle a prolongar la vida de sus prendas de vestir.

- Cierre los zípers, broches de presión y corchetes para evitar que enganchen otras prendas. Quite alfileres, hebillas y demás objetos duros para evitar que rayen el interior de la lavadora. Quite todo adorno y ornamento que no sea lavable.
- Vacíe los bolsillos y vuélvalos al revés.
- Doble los puños y las vueltas de los pantalones, y limpie con un cepillo la pelusa y la suciedad.
- Vuelva al revés las prendas de tejido sintético para evitar que se llenen de pelusas.
- Ate los cordones y fajas, de modo que no se enreden.
- Remiende lo que esté roto así como las costuras y dobladillos flojos.
- Trate las manchas y suciedades.
- Las prendas manchadas o mojadas deberán lavarse con prontitud para obtener mejores resultados.

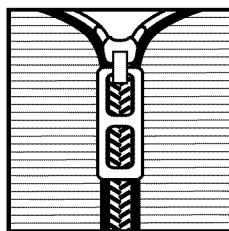

SELECCIÓN DE LA ROPA

- Separe la ropa con suciedad rebelde de las que están ligeramente sucias, aun cuando éstas normalmente se lavarían juntas. Separe las prendas que sueltan pelusas (toallas, felpilla) de las que atraen pelusa (pana, fibras sintéticas y planchado permanente). Siempre que sea posible, vuelva al revés las prendas que sueltan pelusa.
- Separe los colores oscuros de los colores claros, los artículos no desteñibles de los que sí lo son.
- Separe por tipo de tela y estructura (prendas fuertes de algodón, tejidos de punto y prendas finas).

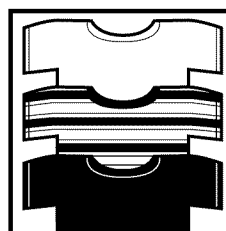

CÓMO CARGAR LA LAVADORA

para su **Provecho**

La carga adecuada de la lavadora contribuye a la limpieza y al cuidado apropiado de los tejidos y reduce el ruido producido por la lavadora.

- Coloque las prendas en la lavadora de manera suelta. Llene la lavadora hasta el tope de la canasta (la hilera más alta de agujeros). No envuelva la ropa alrededor del agitador. Las prendas deben moverse con facilidad en el agua de lavado para lograr mejores resultados de limpieza y evitar la formación de arrugas en las prendas. Las prendas deben sumergirse y luego volver a aparecer durante el lavado.
- Cargue la lavadora adecuadamente y seleccione una posición de nivel del agua correcta. Sobrecargar o llenar en exceso la lavadora, así como seleccionar una posición demasiado pequeña para la carga de lavado puede:
 - ocasionar una limpieza deficiente
 - aumentar la formación de arrugas
 - crear pelusa en exceso
 - desgastar las prendas con mayor rapidez (debido a que se llenan de pelusas)
- Cargue la lavadora según la cantidad de espacio que las prendas ocupen, no por su peso.
- Mezcle prendas grandes y pequeñas en cada carga. Prepare una carga pareja para mantener el equilibrio de la lavadora. Una carga desequilibrada puede hacer vibrar la lavadora durante el ciclo de exprimido.
- Use una posición mayor de nivel del agua para reducir arrugas en las prendas de planchado permanente y algunas de tejido de punto sintético. Estas prendas deben contar con mayor espacio para circular en el agua que las prendas pesadas (toallas, pantalones de mezclilla).
- Reduzca el tiempo de lavado mediante el uso de una posición más baja de nivel del agua. Las cargas que tengan unas cuantas prendas pequeñas necesitan menos tiempo de lavado.

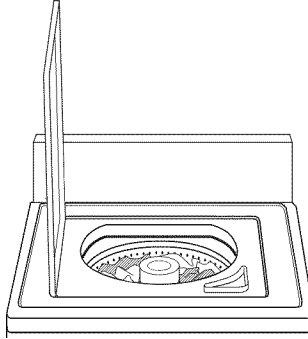

SUGERENCIAS PARA SELECCIONAR LA CARGA

Para las cargas de volumen completo sugeridas a continuación, coloque el Selector de Nivel del Agua (WATER LEVEL) en la posición más alta de nivel del agua.

LAVADORAS DE CAPACIDAD SUPERIOR PLUS		
Prendas de trabajo pesado	Toallas	Carga mixta
4 pantalones de mezclilla	10 toallas de baño	3 sábanas (1 extra doble – "king", 2 de camas gemelas)
4 pantalones de trabajo	10 toallas de mano	4 fundas
4 camisas de trabajo	14 toallas faciales	3 camisas
2 sudaderas		3 blusas
2 pantalones de deporte		9 camisetas
		9 pantalones cortos
		10 pañuelos

ESPAÑOL

EL CUIDADO DE SU LAVADORA

LIMPIEZA DE SU LAVADORA

El buen cuidado de su lavadora puede prolongar su vida útil. Esta sección explica cómo cuidar su lavadora de manera adecuada y segura.

Exterior

Limpie todo resto de detergente, blanqueador u otros derrames con un paño o una esponja tan pronto éstos ocurran. De vez en cuando, limpie el exterior de la lavadora para que se vea como nueva.

No coloque objetos puntiagudos o metálicos en su lavadora, ya que pueden dañar el acabado. Examine el contenido de todos los bolsillos para detectar alfileres, clips, monedas, pernos, tuercas, etc. No deje estos objetos sobre la lavadora después de vaciar los bolsillos.

Interior

Limpie el interior con una taza de blanqueador de cloro mezclado con 2 tazas de detergente. Ponga a funcionar la lavadora por un ciclo completo con agua caliente. Repita este procedimiento si fuera necesario.

NOTA: Para quitar los depósitos endurecidos de agua, utilice únicamente productos de limpieza cuya etiqueta indique que pueden ser usados en lavadoras.

Mangueras de Entrada de Agua

Reemplace las mangueras de entrada de agua después de cinco años de uso para reducir el riesgo de fallas. Inspeccione periódicamente y cambie las mangueras si se hallan protuberancias, torceduras, cortes, desgaste o pérdidas de agua. Cuando reemplace sus mangueras de entrada de agua, anote la fecha de reposición en la etiqueta con un marcador permanente.

ALMACENAJE DE SU LAVADORA DURANTE EL INVIERNO Y CUIDADO EN CASO DE MUDANZA

Instale y almacene su lavadora en un lugar donde no se congele. Debido a que queda algo de agua en las mangueras, la congelación de ésta puede dañar la lavadora. Si va a almacenar o instalar su lavadora durante una temporada de invierno riguroso, acondiciónela para el invierno:

Para acondicionar su lavadora para el invierno:

1. Cierre ambos grifos de agua.
2. Desconecte y elimine el agua de las mangueras de entrada de agua.
3. Vierta un litro de anticongelante tipo R.V. en la canasta de la lavadora.
4. Ponga la lavadora a funcionar en la posición de exprimido (SPIN) por unos 30 segundos para mezclar el anticongelante con el agua. Parte de la mezcla saldrá bombeada hacia afuera mientras la lavadora opera el ciclo de exprimido.
5. Desenchufe la lavadora.

Para volver a usar la lavadora:

1. Deje correr agua por los tubos y mangueras.
2. Vuelva a conectar las mangueras de entrada de agua.
3. Abra ambos grifos de agua.
4. Vuelva a enchufar la lavadora.
5. Ponga a funcionar la lavadora por un ciclo completo con 1 taza de detergente para eliminar los restos del anticongelante.

FALTA DE USO Y CUIDADO DE LA LAVADORA DURANTE LAS VACACIONES

Ponga a funcionar la lavadora únicamente cuando esté en casa. Si va a salir de vacaciones o no va a usar la lavadora durante un período largo, usted debe:

- Desenchufar la lavadora o cortar el suministro eléctrico de la lavadora.
- Interrumpir el suministro de agua de la lavadora. Esto ayuda a evitar inundaciones accidentales (debido a aumentos en la presión del agua) en ausencia suya.

SOLUCIÓN DE PROBLEMAS

La mayor parte de los problemas relacionados con el lavado de ropa se solucionan con facilidad si usted entiende la causa de los mismos. Examine estas listas para

identificar los problemas comunes del lavado y el funcionamiento de su lavadora. Si necesita ayuda adicional, refiérase a la página 42.

Problema	Causa probable	Solución
La lavadora pierde agua	El sistema de tuberías de la casa tiene pérdidas de agua.	Repare la plomería de la casa.
	Las mangueras de entrada están flojas.	Ajuste las mangueras (refiérase a las secciones D y E de "INSTALACIÓN").
	Las arandelas de las mangueras de entrada de agua no están debidamente encajadas.	Vuelva a asentar las arandelas (refiérase a la sección D de "INSTALACIÓN").
	La manguera de desagüe tiene la abrazadera incorrectamente puesta o no la tiene.	Coloque la abrazadera en la manguera de desagüe (refiérase a la sección C de "INSTALACIÓN").
	El desagüe está obstruido.	Quite la obstrucción del desagüe. El lavadero, el tubo vertical o el desagüe del piso deben tener la capacidad para desplazar 64 litros (17 gal) de agua por minuto.
	El tambor se movió hacia adelante al sacar la ropa, y por ello el agua se corre fuera del aro del tambor.	Asegúrese de que el tambor esté centrado antes de poner a funcionar la lavadora.
	La unidad no está nivelada, y por esta causa el agua se corre fuera del aro del tambor.	Asegúrese de que las patas delanteras estén instaladas y que las tuercas estén ajustadas. Nivele la lavadora. Reajuste las patas traseras (refiérase a la sección G de "INSTALACIÓN").
	La carga está desequilibrada. Los enjuagues por rocío se desvían de la carga.	Redistribuya la carga.
La lavadora no escurre/ no exprime/ cargas mojadas	La lavadora está sobrecargada. Los llenados o enjuagues por rocío se desvían de la carga.	Reduzca el tamaño de la carga.
	La manguera de desagüe está retorcida u obstruida.	Enderece o desconecte la manguera (refiérase a la sección C de "INSTALACIÓN").
	Funcionamiento correcto del desagüe neutro.	Luego de un ciclo de lavado o enjuague, la lavadora escurrirá el agua sin exprimir. Después del escurrido, comienza el ciclo de exprimido.
	La tapa está abierta.	Cierre la tapa.
	La manguera de desagüe está a una altura mayor de 2,4 m (96 pulg.) del piso.	Baje la manguera de desagüe (refiérase a la sección A de "INSTALACIÓN").
	Demasiado detergente; espuma excesiva.	Use menos detergente.
Ciclo equivocado para la carga de ropa que se está lavando.	Seleccione un ciclo que tenga una velocidad mayor de exprimido, (refiérase a "FUNCIONAMIENTO").	

ESPAÑOL

Problema	Causa probable	Solución
La lavadora no escurre/ no exprime/ Cargas mojadas (cont.)	Bajo voltaje, o se está empleando un cable eléctrico de extensión.	Revise la fuente de electricidad o llame a un electricista. No use cables eléctricos de extensión.
	Enjuagues fríos.	Los enjuagues con agua fría dejan las cargas más mojadas que los enjuagues con agua tibia. Esto es normal.
Continúa llenando/ continúa escurriendo/ciclo atascado	La manguera de desagüe está a una distancia menor de 99.06 cm (39 pulg.) del piso.	Levante la posición de la manguera de desagüe (refiérase a la sección A de "INSTALACIÓN").
	La manguera de desagüe encaja de manera forzada en el tubo vertical.	Ajuste la manguera de desagüe para que encaje bien, ni suelta ni apretada (refiérase a la sección C de "INSTALACIÓN").
	La manguera de desagüe está asegurada con cinta adhesiva al tubo vertical.	No selle la manguera de desagüe con cinta adhesiva. La manguera de desagüe necesita una abertura para el flujo de aire.
La lavadora hace Ruido	La carga de ropa está desequilibrada.	Redistribuya la carga.
	La lavadora no está nivelada. Las patas traseras no están niveladas.	Nivele la lavadora. Reajuste las patas traseras. (refiérase a la sección G de "INSTALACIÓN").
	Las tuercas de las patas delanteras no están ajustadas.	Ajuste las tuercas (refiérase a la sección G de "INSTALACIÓN").
	El fleje amarillo de embalaje con chavetas no ha sido quitado por completo.	Quite el fleje de embalaje con chavetas (refiérase a la sección B de "INSTALACIÓN").
	El piso no es lo suficientemente resistente para aguantar el peso de la lavadora.	Reubique la lavadora (refiérase a la sección A de "INSTALACIÓN").
	El engranaje que cambia de velocidad luego del escurrido y antes del exprimido.	Esto es normal.
	La parte superior del agitador hace clics durante el lavado.	Esto es normal.
La lavadora no llena/ no enjuaga/ no agita/ temperatura equivocada	Los filtros de la válvula de admisión están obstruidos.	Limpie los filtros.
	El suministro de agua está interrumpido.	Abra la llave del agua.
	Las mangueras de agua caliente y de agua fría están invertidas.	Invierta las mangueras (refiérase a las secciones D y E de "INSTALACIÓN").
	La manguera de entrada de agua está retorcida.	Enderece las mangueras.
	El indicador del reloj automático no está alineado.	Gire la perilla del reloj automático ligeramente a la derecha.
	El cable eléctrico no está enchufado.	Enchufe el cable eléctrico.

Problema	Causa probable	Solución
La lavadora se detiene	El cable eléctrico no está enchufado.	Enchufe el cable eléctrico.
	El enchufe no tiene corriente eléctrica.	Revise la fuente de electricidad o llame a un electricista.
	Fusible quemado o el cortacircuitos está abierto.	Reemplace el fusible o ajuste el cortacircuitos. Si el problema continúa, llame a un electricista.
	Se está utilizando un cable eléctrico de extensión.	No use cables eléctricos de extensión.
	El reloj automático no está alineado.	Gire la perilla del reloj automático ligeramente hacia la derecha y júela para poner la lavadora en funcionamiento.
	No se ha jalado la perilla del reloj automático.	Coloque en la posición deseada y jale la perilla.
	La lavadora está en pausa en el ciclo de PLANCHADO PERMANENTE II (PERMANENT PRESS II) por aproximadamente dos minutos.	Permita que el ciclo continúe (vea "Funcionamiento de su lavadora").
La lavadora está sobrecargada	Lave carga más pequeños	
El agitador no funciona	La parte superior del agitador se mueve únicamente en una dirección.	Esto es normal.
	La parte superior del agitador está floja.	Esto es normal.
El nivel del agua es demasiado bajo/la lavadora no se llena completamente	La parte superior del agitador está mucho más alta que el nivel más alto del agua. Ello da la impresión que la lavadora no está llena.	Esto es normal.
El tambor está torcido	El tambor se movió hacia adelante al sacar la ropa de la lavadora.	Asegúrese de que el tambor esté centrado antes de poner la lavadora en funcionamiento.
	El tambor se mueve.	Esto es normal.
	La unidad no está nivelada.	Asegúrese que las patas delanteras estén instaladas y las tuercas ajustadas. Nivele la lavadora. Reajuste las patas traseras (refiérase a la sección G de "INSTALACIÓN").

ESPAÑOL

Problema	Causa probable	Solución
Pelusas en la carga	Selección indebida de las prendas.	Separe las prendas que sueltan pelusa de las prendas que atraen pelusa y por color.
	Sobrecarga.	La pelusa puede quedarse atrapada en la carga si la lavadora está sobrecargada. Lave cargas más pequeñas.
	Papel o papel facial en los bolsillos.	Vacíe los bolsillos antes del lavado.
	No hay suficiente detergente.	Use suficiente detergente para retener la pelusa en el agua.
	El detergente no se disuelve. La temperatura del agua es más baja que 21°C (70°F).	Use el Control Automático de Temperatura (ATC). La función del ATC asegura una temperatura del agua para lavar encima de 21°C (70°F).
Prendas rasgadas	Sobrecarga. Uso indebido de la lavadora.	Las cargas deben moverse libremente durante el lavado. Lave cargas más pequeñas.
	Uso incorrecto del blanqueador de cloro. El blanqueador no diluido dañará los tejidos.	No vierta el blanqueador con cloro directamente en la carga. Limpie los derrames del blanqueador.
	No se han quitado los artículos puntiagudos de los bolsillos; cierres abiertos.	Vacíe los bolsillos antes del lavado. Cierre los zípers antes del lavado.
	Artículos dañados antes del lavado.	Remiende las prendas rasgadas y lo que esté descosido antes del lavado.
Manchas en las prendas	Uso incorrecto del suavizante de tejidos.	Se puede añadir un suavizante de tejidos diluido en hondo enjuague.
	Hierro (óxido) en el agua.	Instale un filtro para óxido ferroso.
	Uso insuficiente de detergente que causa que la suciedad se deposite de nuevo.	Use suficiente detergente para quitar la suciedad y mantenerla en suspensión.
	Transferencia del tinte por no haber seleccionado correctamente la carga.	Separe las prendas de color oscuro de las blancas y claras.
	Transferencia de tinte por no haber sacado las prendas de la lavadora de inmediato.	Descargue la lavadora tan pronto termine el ciclo de lavado.

Problema	Causa probable	Solución
Prendas arrugadas	No se sacó la carga de inmediato.	Descargue la lavadora tan pronto termine el ciclo de lavado.
	Ciclo equivocado para los tejidos que se están lavando.	Use enjuagues con agua fría y ciclos con velocidades lentas de exprimido para reducir las arrugas en las prendas.
	Sobrecarga.	Las cargas de ropa deben poder moverse libremente durante el lavado. Lave cargas más pequeñas.
	El agua de lavado no está lo suficientemente tibia para suavizar las arrugas. Se está usando enjuagues tibios.	Use el Control Automático de Temperatura (ATC). Si no va a afectar el tejido, use el agua de lavado a 38°C (100°F) . Use agua fría para el enjuague.
	Las mangueras están invertidas.	Invierta las mangueras (refiérase a las secciones D y E de "INSTALACIÓN").
Prendas enredadas/ enroscadas	Sobrecarga.	Las cargas de ropa deben moverse libremente durante el lavado. Lave cargas más pequeñas.
	La ropa está enrollada en el agitador.	No enrolle las prendas alrededor del agitador cuando cargue la lavadora.
Distribuidor automático obstruido/ pérdida del blanqueador/ blanqueador en las cargas equivocadas	No se diluyó el suavizante de tejidos	Diluya el suavizante de tejidos en el dispensador
	Uso de un blanqueador que no decolora en el distribuidor automático del blanqueador con cloro.	Añada el blanqueador no decolorante directamente en la canasta. No use el distribuidor automático del blanqueador con cloro.
	Uso indebido del blanqueador con cloro.	Siempre mida el blanqueador antes de añadir al distribuidor automático. Vierta cuidadosamente en el distribuidor automático. Limpie los derrames del blanqueador.

ESPAÑOL

CONTRATO DE MANTENIMIENTO SEARS

LAVADORAS KENMORE

Reparamos Lo Que Vendemos

La frase "Reparamos Lo Que Vendemos" es nuestra garantía de que usted puede confiar en Sears para obtener servicio de reparación. Su lavadora adquiere un nuevo valor cuando usted considera que Sears tiene unidades de servicio técnico en todo el país, equipadas con profesionales de servicio técnico competentes, específicamente capacitados en electrodomésticos Sears y que cuentan con las piezas de repuesto, herramientas y equipos para asegurar que cumplamos con nuestra promesa hecha a usted de que... "Reparamos Lo Que Vendemos."

Contrato de Mantenimiento Sears

Mantenga el valor de su lavadora Kenmore con un Contrato de Mantenimiento Sears. Las lavadoras Kenmore se han diseñado, fabricado y sometido a prueba para brindar años de funcionamiento confiable. No obstante, cualquier electrodoméstico puede necesitar servicio técnico de vez en cuando.

El Contrato de Mantenimiento Sears

- Es la manera de adquirir el servicio técnico del mañana a precios de hoy.
- Elimina las facturas de reparación producidas por el uso normal.
- Permite tantas visitas de servicio como sean necesarias.
- Garantiza el servicio de reparación mediante técnicos profesionales capacitados por Sears.
- Aún si usted no necesita reparación alguna, el Contrato de mantenimiento le ofrece una revisión anual de mantenimiento preventivo ¡a solicitud suya!

**Para obtener más información,
llame al 1-800-827-6655 (EE.UU.) o
al 1-800-469-4663 (Canadá).**

**In U.S.A. or Canada
for in-home major brand repair service:**

Call 24 hours a day, 7 days a week

1-800-4-MY-HOMESM (1-800-469-4663)

Para pedir servicio de reparación a domicilio – 1-800-676-5811

Au Canada pour tout le service ou les pièces – 1-800-469-4663

For the repair or replacement parts you need:

Call 6 a.m. – 11 p.m. CST, 7 days a week

PartsDirectSM

1-800-366-PART (1-800-366-7278)

Para ordenar piezas con entrega a domicilio – 1-800-659-7084

For the location of a Sears Service Center in your area:

Call 24 hours a day, 7 days a week

1-800-488-1222

To purchase or inquire about a Sears Maintenance Agreement:

Call 7 a.m. – 5 p.m. CST, Monday – Saturday

1-800-827-6655



ESPAÑOL

REMARQUE

Manuel de l'utilisateur et Instructions d'installation



LAVEUSES AUTOMATIQUES À trois vitesses avec avec commutateur d'options et de vitesses

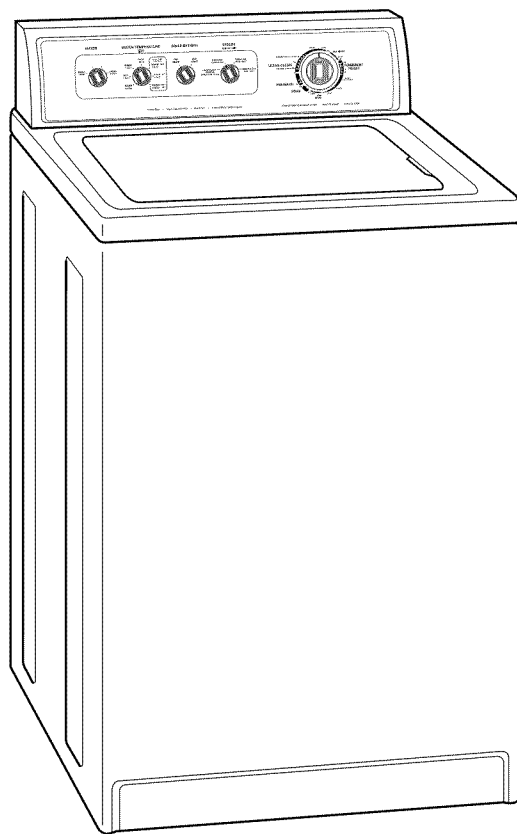

IMPORTANT :

Lire et observer toutes les instructions de sécurité et d'utilisation avant la première utilisation de cet appareil.

Votre laveuse peut être différente de celle qui est illustrée.

**Sears, Roebuck and Co., Hoffman Estates, IL 60179 U.S.A.
Sears Canada Inc., Toronto, Ontario, Canada M5B 2B8**

www.sears.com

3953631 IMPRIMÉ AUX ÉTATS-UNIS

4/99

FRANÇAIS

TABLE DES MATIÈRES

AVANT L'UTILISATION DE CETTE NOUVELLE LAVEUSE	2
GARANTIE DE LAVEUSE AUTOMATIQUE KENMORE	3
SÉCURITÉ DE LA LAVEUSE	4
INSTRUCTIONS D'INSTALLATION	6
FONCTIONNEMENT DE LA LAVEUSE	21
CONSEILS POUR LE LAVAGE	34
ENTRETIEN DE LA LAVEUSE	36
DÉPANNAGE	37
CONTRAT D'ENTRETIEN SEARS	42

AVANT L'UTILISATION DE CETTE NOUVELLE LAVEUSE

Veillez lire ce manuel qui vous aidera à installer et à faire fonctionner votre nouvelle laveuse Kenmore de la manière la plus sûre et la plus économique.

Pour obtenir d'autres renseignements au sujet de l'entretien et de l'utilisation des appareils ménagers Kenmore, contacter le magasin Sears le plus proche. Lors d'une demande d'information, vous devrez communiquer les numéros de modèle et de série de l'appareil. Les numéros de modèle et de série de la laveuse se trouvent sur la plaque signalétique.

Inscrire ci-dessous les numéros de modèle et de série de cette nouvelle laveuse Kenmore.

Numéro de modèle _____

Numéro de série _____

Date d'achat _____

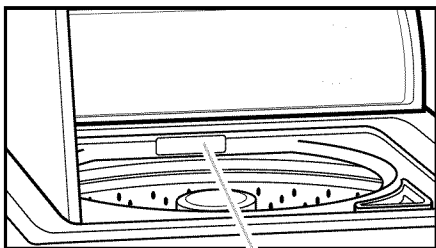

Plaque signalétique
(numéros de modèle et
de série)

**Conserver ce manuel et la facture
d'achat (reçu) de Sears en lieu sûr
pour consultation ultérieure.**

GARANTIE DES LAVEUSES AUTOMATIQUES KENMORE

Garantie limitée à vie sur le panier en porcelaine blanche

Pendant la vie de la laveuse, à compter de la date d'achat, Sears remplacera le panier de lavage en porcelaine blanche s'il survient des éclats ou de la rouille attribuables à des vices de matériau ou de fabrication. Les frais de main-d'oeuvre vous seront facturés.

Garantie limitée de 10 ans sur la cuve de plastique*

À partir de la deuxième jusqu'à la dixième année inclusivement à compter de la date d'achat, Sears remplacera la cuve de plastique s'il existe un vice de matériau ou de fabrication. Les frais de main-d'oeuvre vous seront facturés.

Garantie limitée de 5 ans sur les composants de la boîte d'engrenages*

À partir de la deuxième jusqu'à la cinquième année inclusivement à compter de la date d'achat, Sears remplacera toute pièce de la boîte d'engrenages qui s'avèrera défectueuse à cause d'un vice de matériau ou de fabrication. Les frais de main-d'oeuvre vous seront facturés.

Garantie complète de 1 an sur le panier de lavage en porcelaine tachetée

Pendant une année à compter de la date d'achat, lorsque cette laveuse est installée et utilisée conformément aux instructions qui l'accompagnent, Sears remplacera le panier de lavage en porcelaine tachetée s'il survient des éclats ou de la rouille attribuables à un vice de matériau ou de fabrication.

Garantie complète de 1 an sur les composants mécaniques et électriques

Pendant un an, à compter de la date d'achat, si la laveuse est installée et utilisée conformément aux instructions qui l'accompagnent, Sears réparera ou remplacera tout composant mécanique ou électrique qui s'avèrera défectueux à cause d'un vice de matériau ou de main-d'oeuvre.

Restriction des garanties

Si la laveuse est utilisée autrement que dans une utilisation familiale, la garantie ci-dessus ne demeure en vigueur que pendant 90 jours à compter de la date d'achat.

Service sous garantie

Pour obtenir le service sous garantie, contacter le Centre de service Sears le plus proche aux États-Unis ou au Canada.

La présente garantie ne vaut que pendant que cette laveuse est utilisée aux États-Unis ou au Canada.

Cette garantie vous donne des droits juridiques spécifiques et vous pourriez avoir d'autres droits qui pourraient varier d'un État à un autre ou d'une province à une autre.

Sears, Roebuck and Co., Dept 817WA, Hoffman Estates, IL 60179

Sears Canada Inc., Toronto, Ontario, Canada M5B 2B8

*Une garantie différente peut être offerte au Canada. Aux États-Unis ou au Canada, composer le 1-800-469-4663 pour obtenir des renseignements sur la garantie de Sears ou pour contacter un Centre de service Sears.

FRANÇAIS

SÉCURITÉ DE LA LAVEUSE

Votre sécurité et celle des autres est très importante.

Nous donnons de nombreux messages de sécurité importants dans ce manuel et sur votre appareil ménager. Assurez-vous de toujours lire tous les messages de sécurité et de vous y conformer.



Voici le symbole d'alerte de sécurité.

Ce symbole d'alerte de sécurité vous signale les dangers susceptibles de causer le décès et des blessures graves à vous et à d'autres.

Tous les messages de sécurité seront précédés du symbole d'alerte de sécurité et du mot "DANGER" ou "AVERTISSEMENT". Ces mots signifient :

⚠ DANGER

Risque certain de décès ou de blessure grave si vous ne suivez pas les instructions.

⚠ AVERTISSEMENT

Risque possible de décès ou de blessure grave si vous ne suivez pas les instructions.

Tous les messages de sécurité identifient le danger et vous disent comment réduire le risque de blessure et ce qui peut se produire en cas de non-respect des instructions.

IMPORTANTES INSTRUCTIONS DE SÉCURITÉ

AVERTISSEMENT : Pour réduire les risques d'incendie, de choc électrique ou de blessures lors de l'utilisation de la laveuse, suivre les précautions fondamentales dont les suivantes :

- Lire toutes les instructions avant d'utiliser la laveuse.
- Ne pas laver des articles qui ont été nettoyés ou lavés avec de l'essence ou imbibés d'essence, solvants de nettoyage à sec, ou autres substances inflammables ou explosives; ces substances peuvent émettre des vapeurs susceptibles de s'enflammer ou d'exploser.
- Ne pas ajouter d'essence, solvant de nettoyage à sec ou autre produit inflammable ou explosif dans l'eau de lavage. Ces substances peuvent émettre des vapeurs susceptibles de s'enflammer ou d'exploser.
- Dans certaines conditions, de l'hydrogène gazeux a pu se former dans un circuit d'eau chaude qui n'a pas été utilisé pendant deux semaines ou plus. **LE GAZ HYDROGÈNE EST EXPLOSIBLE.** Si le circuit d'eau chaude n'a pas été utilisé pendant une telle période, avant d'utiliser la laveuse, ouvrir tous les robinets d'eau chaude et laisser l'eau s'écouler pendant plusieurs minutes par chaque robinet. Ceci permettra l'évacuation de l'hydrogène gazeux accumulé. Comme ce gaz est inflammable, ne pas fumer ni utiliser une flamme nue au cours de cette période.
- Ne pas laisser des enfants jouer sur la laveuse ou à proximité. Bien surveiller les enfants lorsque la laveuse est utilisée à proximité d'enfants.
- Avant de mettre la laveuse au rebut ou hors de service, enlever la porte.
- Ne pas tenter d'atteindre un article à l'intérieur de la cuve de la laveuse lorsque la cuve ou l'agitateur est en mouvement.
- Ne pas installer ni remiser cette laveuse à un endroit où elle serait exposée aux intempéries.
- Ne pas modifier les organes de commande.
- Ne pas réparer ni remplacer un composant quelconque de la laveuse, ni entreprendre une opération de service, si ce n'est spécifiquement recommandé dans le manuel de l'utilisateur ou dans un manuel d'instructions de réparations destiné à l'utilisateur; il est alors essentiel que la personne concernée comprenne ces instructions et soit compétente pour les exécuter.
- Voir les instructions d'installation pour les exigences de liaison à la terre

CONSERVEZ CES INSTRUCTIONS

IMPORTANT : Observez tous les codes et règlements.

FRANÇAIS

INSTRUCTIONS D'INSTALLATION

VUE GÉNÉRALE DE L'INSTALLATION

Pour avoir une liste complète des outils et des pièces nécessaires, voir les pages 7 à 9.

A. CHOISIR L'EMPLACEMENT DE LA LAVEUSE (P. 11 À 13)

Instructions d'installation dans un encastrement/placard (p. 11)

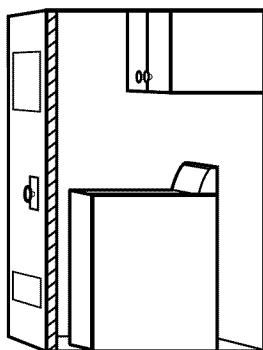

Système d'évacuation dans l'évier de buanderie (p. 12)

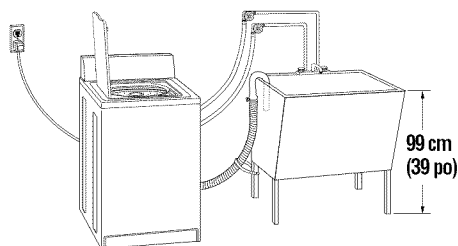

Évacuation par tuyau rigide (p. 13)

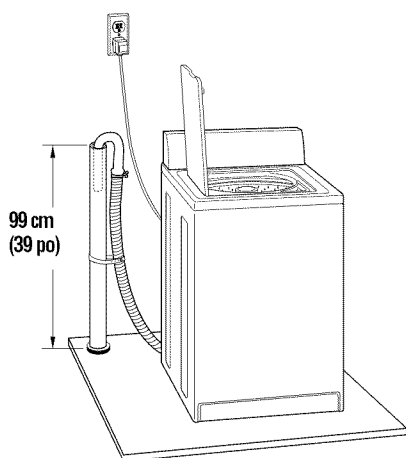

Évacuation par égout au plancher (p. 13)

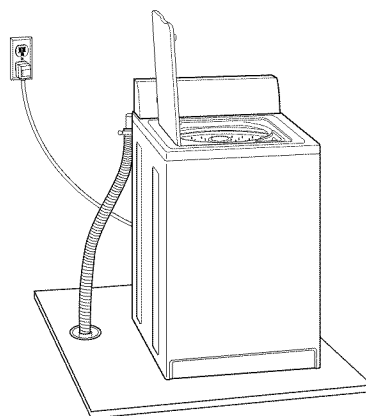

B. ÉLIMINATION DE LA SANGLE D'EMBALLAGE (P. 14)

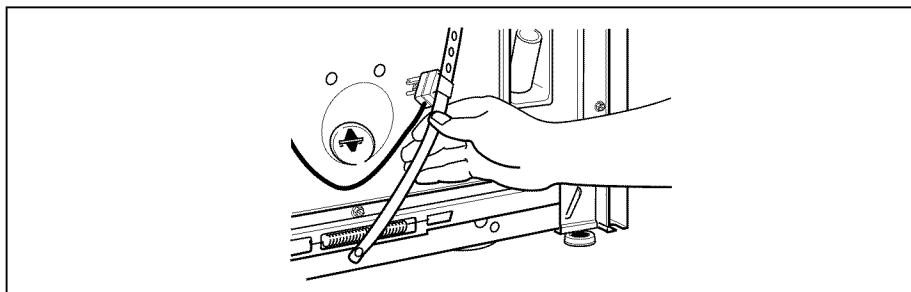

Outils requis :

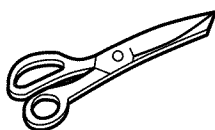

Ciseaux

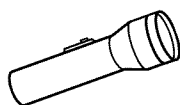

Lampe de poche
(facultative suivant
l'installation)

C. RACCORDEMENT DU TUYAU D'ÉVACUATION FLEXIBLE (P. 15-16)

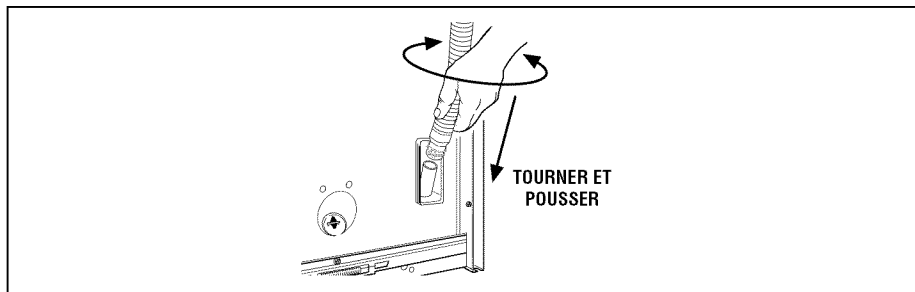

Outils requis :

Pièces requises :

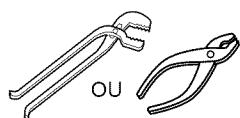

Pincettes – ouverture de
3,95 cm (1 $\frac{5}{16}$ po)

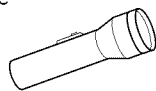

Lampe de poche
(facultative suivant
l'installation)

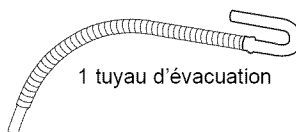

1 tuyau d'évacuation



1 bride jaune de fil
unique (partie
supérieure du tuyau
d'évacuation)



1 bride à tuyau, couleur
argent (extrémité
inférieure du tuyau
de vidange)

FRANÇAIS

D. RACCORDEMENT DES TUYAUX D'ALIMENTATION À LA LAVEUSE (P. 16-17)

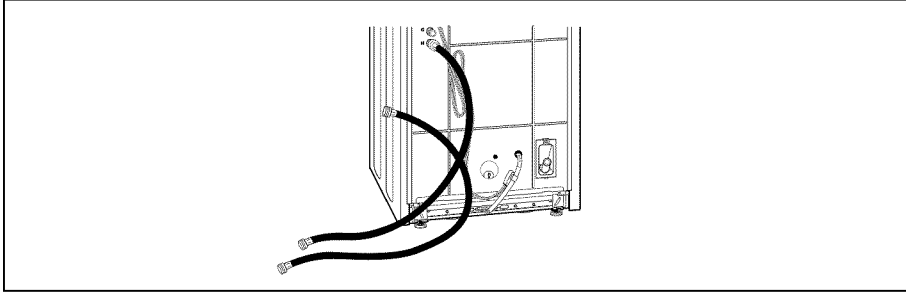

Outils requis :

Pièces requises :

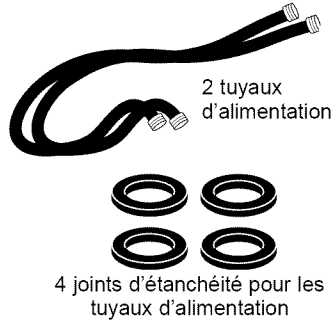
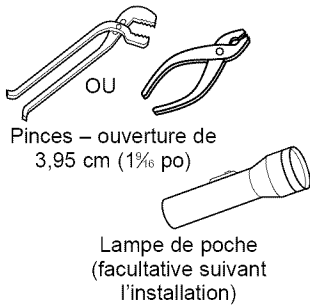

E. RACCORDEMENT DES TUYAUX D'ALIMENTATION AUX ROBINETS D'EAU (P. 17)

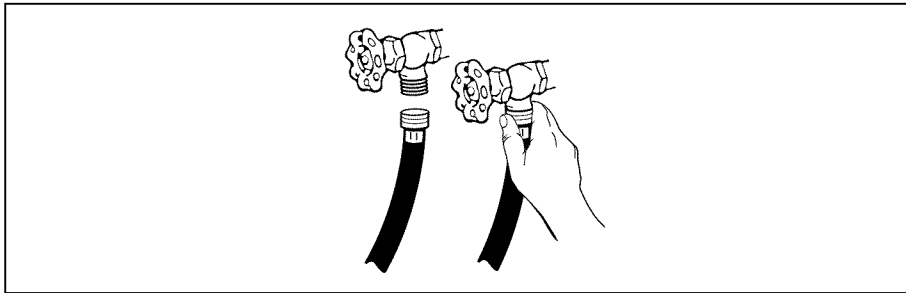

Outils requis :

Pièces requises :

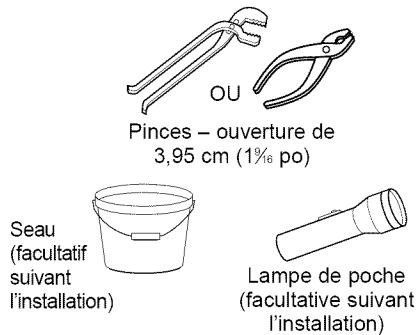

F. FIXATION AU TUYAU D'ÉVACUATION (P. 18)

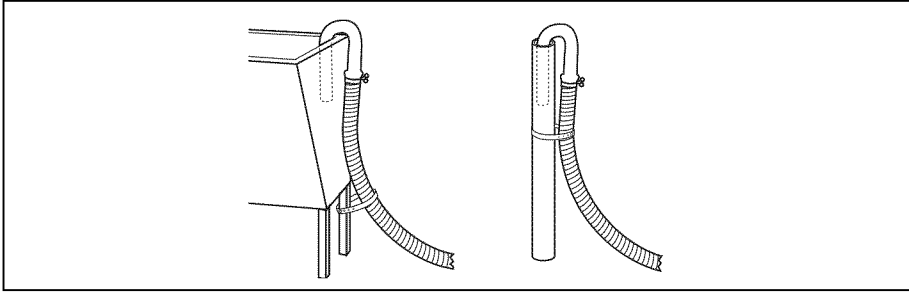

Outils requis :

Pièces requises :

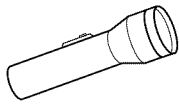

Lampe de poche
(facultative suivant
l'installation)

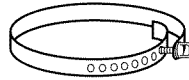

Sangle d'emballage avec
accessoire de fermeture

G. MISE D'APLOMB DE LA LAVEUSE (P. 19)

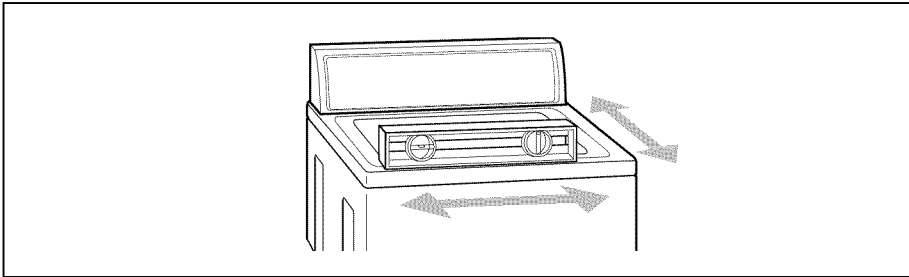

Outils requis :

Pièces requises :

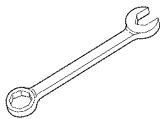

Clé ouverte de
1,43 cm ($\frac{1}{8}$ po)

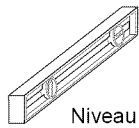

Niveau

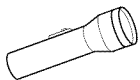

Lampe de poche
(facultative suivant
l'installation)

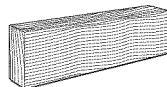

Bloc de bois

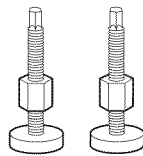

2 pieds de nivellement
avec écrous

FRANÇAIS

Avantage pour vous

Le choix de l'emplacement d'installation convenable pour la laveuse améliorera son rendement en plus de minimiser les problèmes causés par le déplacement de l'appareil ou le bruit.

SPÉCIFICATIONS ÉLECTRIQUES

L'appareil doit être alimenté uniquement par un circuit de 120 V c.a., 60 Hz, 15 ou 20 ampères, protégé par fusible. (On recommande l'emploi d'un fusible ou d'un disjoncteur temporisé). Il faut raccorder l'appareil sur un circuit exclusif à cet appareil.

AVERTISSEMENT



Risque de choc électrique
Brancher sur une prise à 3 alvéoles reliée à la terre.

Ne pas enlever la broche de liaison à la terre.

Ne pas utiliser un adaptateur.

Ne pas utiliser un câble de rallonge.

Le non-respect de ces instructions peut causer un décès, un incendie ou un choc électrique.

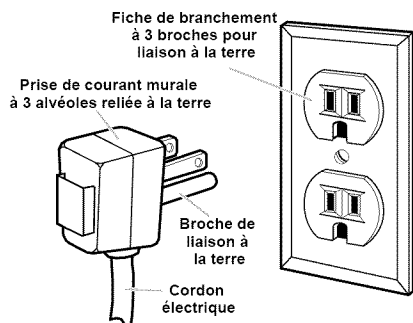

- Pour une laveuse reliée à la terre et connectée par un cordon :

INSTRUCTIONS DE LIAISON À LA TERRE

Cette laveuse doit être reliée à la terre. En cas d'anomalie de fonctionnement ou de panne, la liaison à la terre réduira le risque de choc électrique en offrant au courant électrique un itinéraire d'évacuation de moindre résistance. Cette laveuse est alimentée par un cordon électrique comportant un conducteur relié à la terre et une fiche de branchement munie d'une broche de liaison à la terre. La fiche doit être branchée sur une prise de courant appropriée qui est bien installée et reliée à la terre conformément à tous les codes et règlements locaux.

AVERTISSEMENT : Le raccordement incorrect de cet appareil au conducteur de liaison à la terre peut susciter un risque de choc électrique. En cas de doute quant à la qualité de la liaison à la terre de l'appareil, consulter un électricien ou technicien d'entretien qualifié.

Ne pas modifier la fiche de branchement fournie avec l'appareil – si la fiche ne correspond pas à la configuration de la prise de courant, demander à un électricien qualifié d'installer une prise de courant convenable.

- Pour une laveuse raccordée en permanence :

INSTRUCTIONS DE LIAISON À LA TERRE

Cette laveuse doit être raccordée à un système de câblage permanent en métal relié à la terre ou un conducteur relié à la terre doit être en fonction avec les conducteurs de circuit et raccordés à la borne de liaison à la terre ou la borne sur l'appareil ménager.

A. CHOISIR L'EMPLACEMENT DE LA LAVEUSE

INSTRUCTIONS D'INSTALLATION DANS UN ENCASTREMENT/ PLACARD

On peut installer cette laveuse dans une cavité d'encastrement ou un placard.

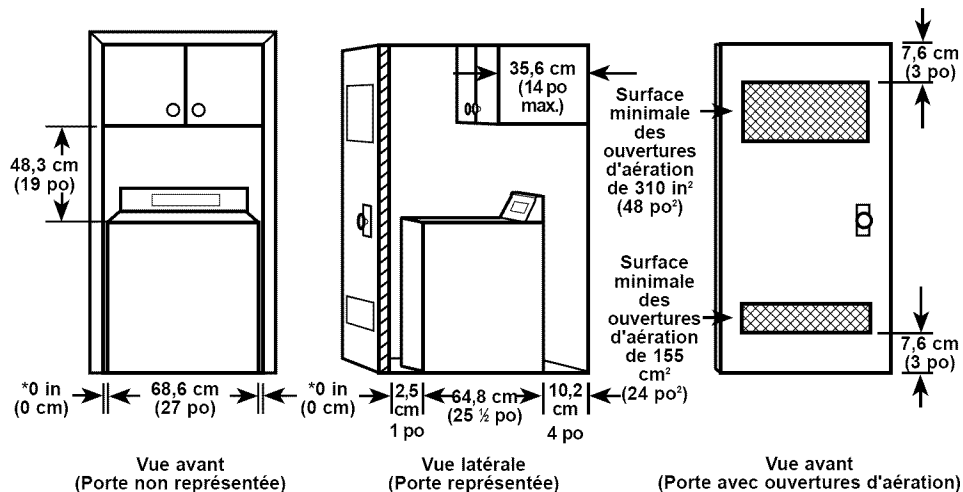

* Un espace d'aération additionnel peut être nécessaire, tenant compte des moulures pour mur, porte et plancher. Pour réduire le bruit émanant de la laveuse, il est recommandé de prévoir un espace libre de un pouce autour de chacune des faces de la laveuse.

- Les distances de séparation spécifiées pour l'installation sont exprimées en centimètres (pouces); il s'agit du minimum accordé.
- Il faut prévoir un espace additionnel si d'autres appareils doivent être installés au même endroit.
- Si la porte du placard est installée, on doit respecter les valeurs de surface minimales des ouvertures d'aération en haut et en bas. On peut utiliser des portes à claire-voie offrant une surface équivalente de passage de l'air en haut et en bas.

FRANÇAIS

SYSTÈME D'ÉVACUATION DANS L'ÉVIER DE BUANDERIE

Inspecter l'emplacement d'installation de la laveuse. Pour l'installation de cette laveuse, on peut utiliser l'un des trois systèmes d'évacuation ci-dessous :

- Évier de buanderie (ci-dessous)
- Tuyau d'évacuation rigide (p. 13)
- Évacuation par égout au plancher (p. 13)

Ne pas remiser ou faire fonctionner la laveuse à une température au-dessous de 0°C (32°F) (il peut rester un peu d'eau dans la laveuse). Voir à la page 36 l'information de préparation pour l'hiver.

C'est au propriétaire de l'équipement qu'incombe la responsabilité d'une installation correcte. Vérifier que tout le matériel nécessaire pour une installation correcte est disponible, y compris ce qui suit :

Une prise de courant électrique reliée à la terre doit se trouver à moins de 1,2 m (4 pi) de l'endroit d'où sort le cordon d'alimentation électrique à l'arrière de la laveuse.

Les robinets d'eau chaude et d'eau froide doivent avoir une pression d'alimentation en eau se situant entre 5-100 lb/po² et être situés à moins de quatre pieds des valves de remplissage d'eau chaude et d'eau froide situées à l'arrière de la laveuse.

L'évier de buanderie du système d'évacuation doit avoir une capacité d'au moins 76 litres (20 gal).

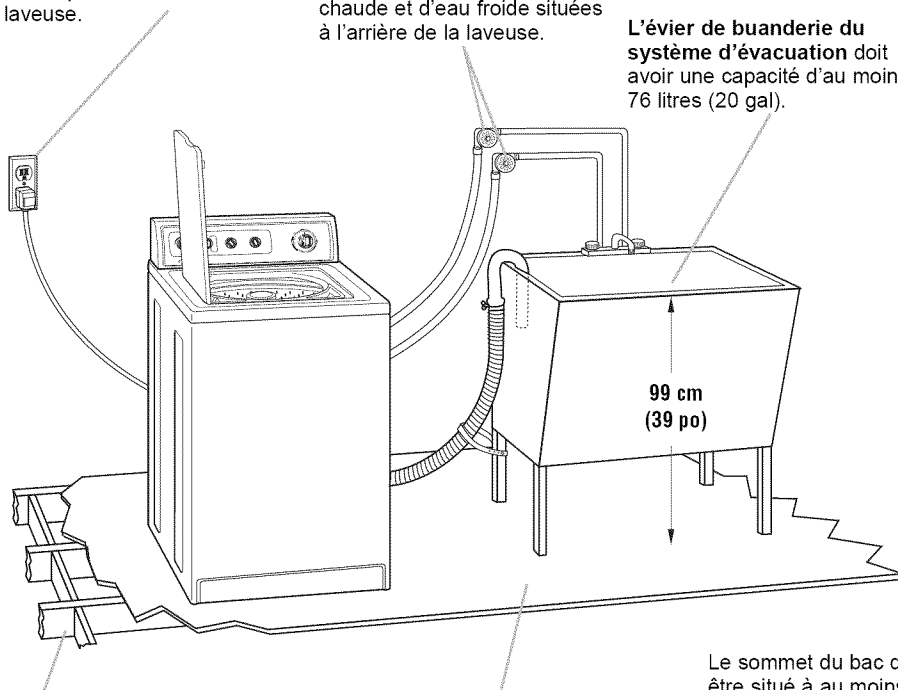

Support : Il faut que le plancher soit suffisamment résistant pour supporter un poids total de 143 kg (315 lb) (laveuse, eau et charge).

Plancher : Pente maximale de 2,5 cm (1 po) sur toute la largeur de la laveuse.

Le sommet du bac doit être situé à au moins 99 cm (39 po) au-dessus du plancher et à moins de 2,4 m (96 po) du fond de la laveuse.

AUTRES EMPLACEMENTS D'INSTALLATION - ÉVACUATION PAR TUYAU RIGIDE ET ÉGOUT AU PLANCHER

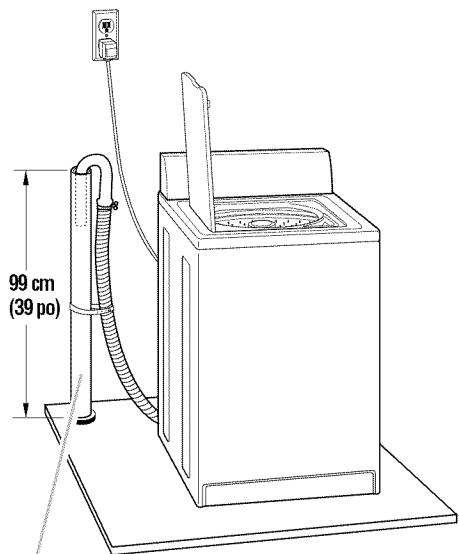

Évacuation par tuyau rigide : On doit se servir d'un tuyau d'évacuation rigide de diamètre d'au moins deux pouces avec capacité d'évacuation d'au moins 64 litres (17 gal) par minute. Le sommet du tuyau rigide d'évacuation doit être situé à au moins 99 cm (39 po) au-dessus du sol et à moins de 2,4 m (96 po) au-dessus du fond de la laveuse.

Brise-siphon : On doit acheter cet accessoire séparément. Voir le tableau ci-dessous.

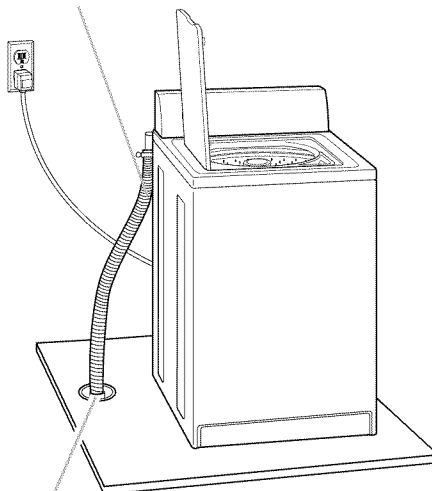

Évacuation par égout au plancher : L'emploi d'un brise-siphon est nécessaire; voir le tableau ci-dessous. L'égout au plancher doit avoir une capacité minimale d'évacuation de 64 litres (17 gal) par minute.

Si vous avez :	Vous devrez acheter :
Évier de buanderie ou tuyau rigide de hauteur supérieure à 2,4 m (96 po)	Pompe de puisard (s'il n'y en a pas déjà une)
Tuyau rigide d'un diamètre de 2,5 cm (1 po)	Raccord d'adaptation de 5 cm (2 po) à 2,5 cm (1 po) de diamètre; pièce 3363920.
Canalisation d'égout en hauteur	Évier de buanderie standard de 76 L (20 gal) à hauteur de 99 cm (39 po) ou évier utilitaire et pompe de puisard (disponible localement chez le fournisseur d'articles de plomberie)
Égout au plancher	Brise-siphon, pièce 285320; tuyau d'évacuation flexible additionnel, pièce 3357090; ensemble de connexion, pièce 285442

On peut obtenir la liste des pièces au magasin Sears local ou au centre de service Sears. Aux États-Unis, composer (1-800-366-PART) (1-800-366-7278). Au Canada, composer 1-800-469-4663.

FRANCAIS

B. ÉLIMINATION DE LA SANGLE D'EMBALLAGE

Avantage *pour vous*

Il faut retirer la sangle d'emballage pour que la laveuse fonctionne en douceur. Autrement, elle produira un bruit excessif.

AVERTISSEMENT

Risque du poids excessif

Utiliser deux ou plus de personnes pour déplacer et installer la laveuse.

Le non-respect de cette instruction peut causer une blessure au dos ou d'autre blessure.

Pour éviter d'endommager le plancher, déposer la laveuse sur le carton avant de la glisser sur le plancher. Déplacer la laveuse jusqu'à ce qu'elle soit à proximité de son emplacement final.

ÉTAPE 1. Ne pas couper la sangle jaune. Tirer la sangle jaune fermement jusqu'à sa sortie complète de la laveuse. Selon le modèle que vous avez, il peut exister deux ou trois goupilles à l'extrémité de la sangle d'expédition lorsqu'elle est tirée hors de la laveuse. La fiche électrique est reliée à cette sangle d'expédition.

Fiche électrique

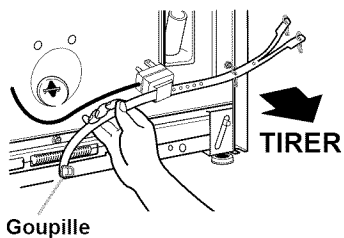
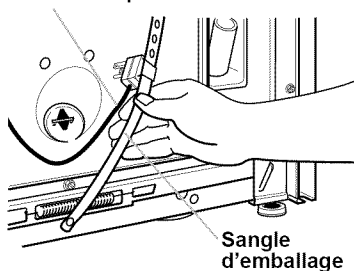

ÉTAPE 2. Ne pas couper la sangle jaune. Tirer la sangle jaune fermement jusqu'à sa sortie complète de la laveuse. Selon le modèle que vous avez, il peut exister deux ou trois goupilles à l'extrémité de la sangle d'expédition lorsqu'elle est tirée hors de la laveuse. La fiche électrique est reliée à cette sangle d'expédition.

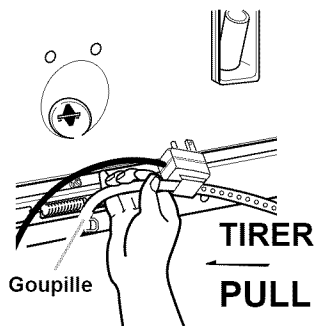

ÉTAPE 3. Couper la sangle d'emballage à 40 cm (16 po) environ de l'extrémité de la prise. Rechercher les mots "CUT HERE" (couper ici). Jeter l'extrémité contenant les trois goupilles fendues. **Dégager le reste de la sangle d'emballage de la prise électrique.** Cette courroie d'emballage servira à arrimer le tuyau d'évacuation.

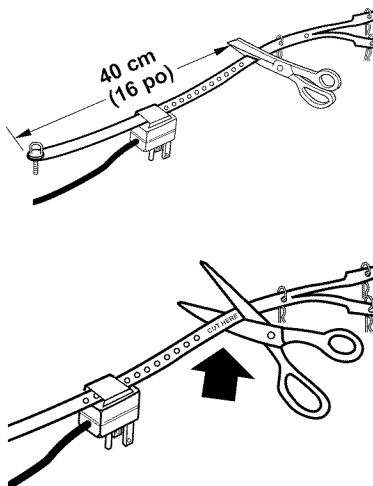

C. RACCORDEMENT DU TUYAU D'ÉVACUATION FLEXIBLE

Avantage *pour vous*

Si le tuyau d'évacuation flexible est convenablement raccordé, les planchers seront protégés des dommages imputables aux fuites d'eau.

ÉTAPE 1. Pour que le tuyau d'évacuation ne puisse pas se détacher ou comporter une fuite, on doit l'installer conformément aux instructions suivantes :

IMPORTANT : Pour réaliser une installation correcte, il est essentiel de respecter cette procédure.

- a. Humidifier la surface intérieure de l'extrémité rectiligne du tuyau d'évacuation avec de l'eau du robinet. **NE PAS UTILISER UN AUTRE LUBRIFIANT.**
- b. Ouvrir la bride à tuyau (couleur argent) avec une pince et placer la bride sur l'extrémité rectiligne du tuyau d'évacuation, 6 mm ($\frac{1}{4}$ po) de l'extrémité.

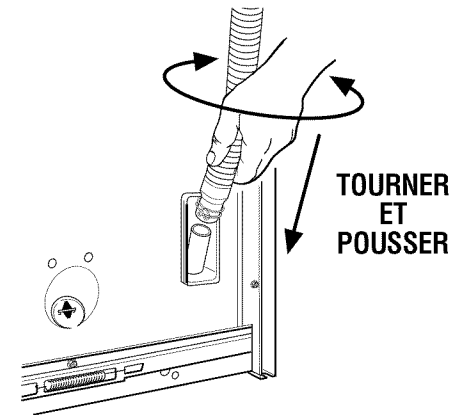
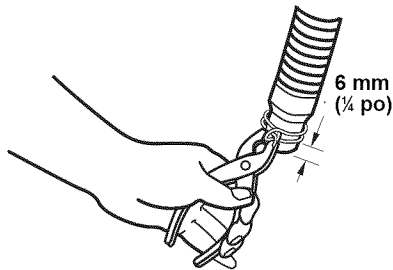

- d. Placer la bride à l'endroit marqué "CLAMP". Relâcher la bride.

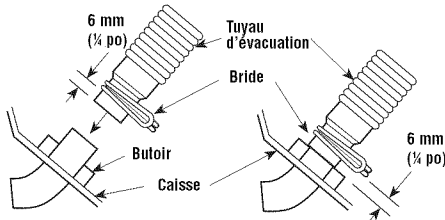

- c. Ouvrir la bride : Tourner le tuyau dans un sens et dans l'autre et engager l'extrémité du tuyau d'évacuation sur le raccord de vidange situé au bas de la laveuse. Poursuivre l'opération jusqu'à ce que le tuyau soit en contact avec la caisse.

Si vous avez :	Vous devrez acheter :
Tuyau d'évacuation trop court	Tuyau d'évacuation flexible, pièce 388423 et ensemble d'extension, pièce 285442
Tuyau d'évacuation trop long	Ensemble d'extension de tuyaux, pièce 285442
Problème d'obstruction par la charpie	Dispositif de protection, pièce 367031

On peut obtenir la liste des pièces au magasin Sears local ou au centre de service Sears. Aux États-Unis, composer (1-800-366-PART) (1-800-366-7278). Au Canada, composer 1-800-469-4663.

FRANÇAIS

Pour les systèmes de décharge à l'égout ou d'évier de buanderie :

ÉTAPE 2. Ouvrir la bride jaune à fil unique avec des pinces et l'enfiler sur l'extrémité recourbée du tuyau d'évacuation afin de maintenir ensemble la section de caoutchouc et la section ondulée.

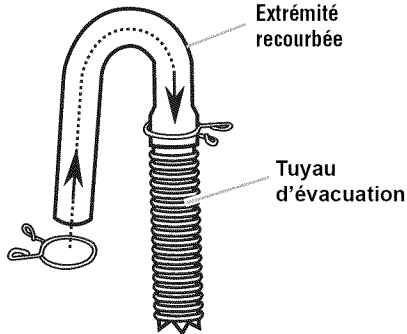

ÉTAPE 3. Placer l'extrémité recourbée du tuyau d'évacuation dans l'évier de buanderie ou le conduit de décharge à l'égout. Vérifier la bonne longueur du tuyau d'évacuation. Faire tourner l'extrémité recourbée pour éliminer les déformations.

Pour empêcher l'eau de vidange de refluer dans la laveuse:

- Ne pas redresser l'extrémité recourbée du tuyau d'évacuation ni forcer l'excédent de tuyau dans le tuyau de rejet à l'égout. Le tuyau doit être bien fixé mais sans être trop serré pour laisser passer l'air.
- Ne pas mettre l'excédent du tuyau d'évacuation au fond de l'évier de buanderie.

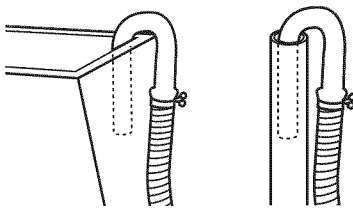

D. RACCORDEMENT DES TUYAUX D'ALIMENTATION À LA LAVEUSE

Avantage pour vous

Le raccordement convenable des tuyaux d'alimentation permettra à la laveuse d'être correctement alimentée en eau chaude et en eau froide. Ceci minimisera également les risques de dommages imputables aux fuites.

REMARQUE : Remplacer les tuyaux d'alimentation après 5 ans d'utilisation afin de réduire les risques de problème avec les tuyaux. Inspecter périodiquement et remplacer les tuyaux d'alimentation comportant des renflements, des écrasements, des coupures, des signes d'usure ou de fuites. Lors du remplacement des tuyaux d'alimentation, inscrire la date du remplacement sur l'étiquette à l'aide d'un crayon marqueur.

ÉTAPE 1. Insérer un joint plat neuf (provenant du sachet de pièces) sur chaque extrémité des tuyaux d'alimentation. Vérifier que chaque joint est bien enfoncé dans le raccord.

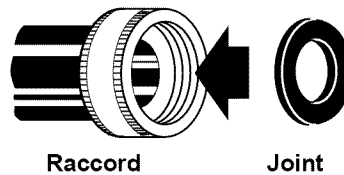

ÉTAPE 2. Connecter le tuyau d'alimentation à raccord rouge à la valve d'entrée d'eau chaude (inférieure). L'installation du raccord rouge en premier facilite le serrement du raccord à l'aide de pinces. Serrer manuellement les raccords. Serrer ensuite de $\frac{3}{8}$ de tour à l'aide des pinces. **NE PAS SERRER EXCESSIVEMENT** pour ne pas endommager les valves.

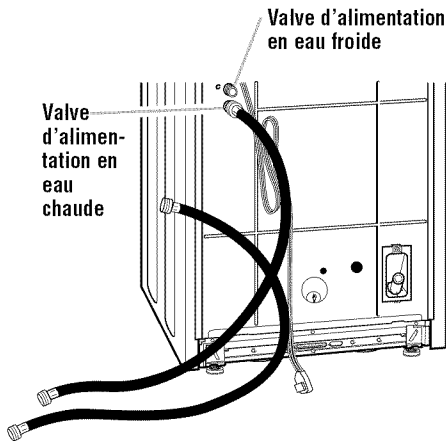

ÉTAPE 3. Connecter le tuyau d'alimentation à raccord bleu à la valve d'entrée d'eau froide (supérieure). Serrer manuellement les raccords. Serrer encore ensuite de $\frac{3}{8}$ tour à l'aide de pinces. **NE PAS SERRER EXCESSIVEMENT** pour ne pas endommager les valves.

E. RACCORDEMENT DES TUYAUX D'ALIMENTATION AUX ROBINETS D'EAU

ÉTAPE 1. S'assurer que la cuve de la laveuse est vide. Laisser couler l'eau chaude et l'eau froide des robinets dans un seau ou dans un bac de buanderie pour éliminer les particules solides présentes qui pourraient obstruer les tuyaux. Déterminer quel robinet correspond à l'eau chaude et à l'eau froide. Marquer le robinet d'eau chaude.

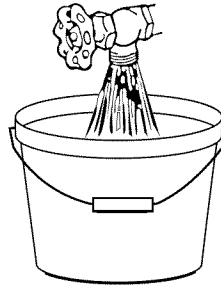

ÉTAPE 2. Raccorder le tuyau à raccord rouge au robinet d'eau chaude. Serrer manuellement le raccord. Serrer encore ensuite de $\frac{3}{8}$ de tour avec des pinces. **NE PAS SERRER EXCESSIVEMENT**, pour ne pas endommager les raccords.

ÉTAPE 3. Raccorder le tuyau à raccord bleu au robinet d'eau froide. Serrer manuellement le raccord. Serrer encore ensuite de $\frac{3}{8}$ de tour avec des pinces. **NE PAS SERRER EXCESSIVEMENT** pour ne pas endommager les raccords.

ÉTAPE 4. Ouvrir les robinets; inspecter pour rechercher les fuites. Une petite quantité d'eau pourrait pénétrer dans la laveuse. On l'éliminera plus tard.

Si vous avez :	Vous devrez acheter :
Des robinets d'eau dépassant la capacité des tuyaux d'alimentation	2 tuyaux d'alimentation plus longs, des tuyaux de 1,83 cm (6 pi), pièce 76314; ou des tuyaux de 3 m (10 pi), pièce 35008

On peut obtenir la liste des pièces au magasin Sears local ou au centre de service Sears. Aux États-Unis, composer (1-800-366-PART) (1-800-366-7278). Au Canada, composer 1-800-469-4663.

FRANÇAIS

F. FIXATION AU TUYAU D'ÉVACUATION

Avantage pour vous

L'arrimage correct du tuyau d'évacuation protégera les planchers contre les dommages imputables aux fuites d'eau.

ÉTAPE 1. Placer la laveuse à son emplacement final.

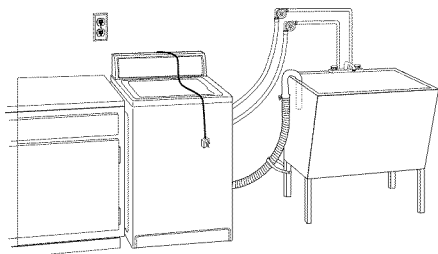

Si les robinets d'eau et le tuyau rigide d'évacuation sont encastrés, insérer l'extrémité en U du tuyau flexible dans le tuyau rigide. Serrer la sangle d'emballage étroitement autour du tuyau d'évacuation rigide et des tuyaux d'arrivée d'eau (non autour des poignées ou des tiges des robinets). Tirer l'extrémité de la sangle d'emballage à travers l'orifice pour la serrer.

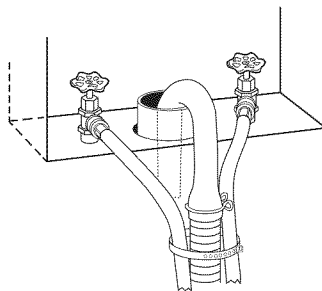

ÉTAPE 2. Trouver le reste de la sangle d'emballage (autres que l'extrémité où se trouvaient les trois goupilles fendues) décrite à l'ÉTAPE 4 "ÉLIMINATION DE LA SANGLE D'EMBALLAGE". Utiliser cette sangle pour arrimer les tuyaux d'évacuation et l'évier de buanderie ou le tuyau rigide. Tirer l'attache par l'orifice le plus rapproché de la sangle d'emballage.

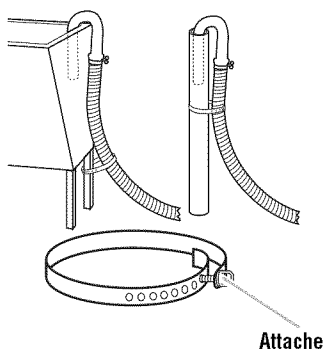

G. MISE D'APLOMB DE LA LAVEUSE

Avantage *pour vous*

Le réglage correct de l'aplomb de la laveuse minimise l'émission de bruit et de vibrations.

Installation des pieds avant :

ÉTAPE 1. Lever l'avant de la laveuse environ 10 cm (4 po). Utiliser un bloc de bois ou un autre objet capable de supporter le poids de la laveuse. Si l'arrière de la laveuse a été placé à proximité d'un mur, avancer légèrement la laveuse avant de l'incliner.

ÉTAPE 2. Tenir l'un des pieds dans une main et visser le contre-écrou sur un pied, à 9,5 mm ($\frac{3}{8}$ po) à partir du dessus de la base du pied. C'est le réglage initial recommandé.

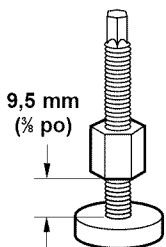

ÉTAPE 3. Visser manuellement le pied dans la base de la laveuse jusqu'à ce que l'écrou parvienne à la base de la laveuse. Répéter le même processus avec l'autre pied.

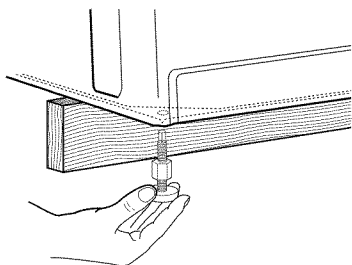

ÉTAPE 4. Incliner la laveuse vers l'arrière jusqu'à ce que l'avant de celle-ci ne porte plus sur le bloc de bois. Retirer le bloc de bois. Abaisser lentement la laveuse sur le plancher.

ÉTAPE 5. Installer la laveuse à son emplacement final.

ÉTAPE 6. Incliner la laveuse jusqu'à ce que l'arrière soit au moins à 7,6 cm (3 po) au-dessus du plancher. Vous pourriez entendre les pieds arrière auto-réglables se mettre en place. Abaisser la laveuse sur ses pieds. Effectuer un contrôle final de l'aplomb avec un niveau placé sur le dessus, transversalement, puis dans le sens avant arrière.

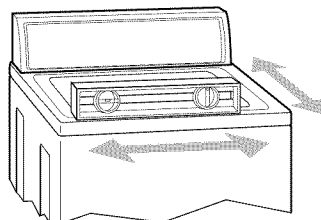

ÉTAPE 7. Si la laveuse n'est pas correctement d'aplomb, soulever l'avant de la laveuse et régler la longueur des pieds. Remettre la laveuse sur ses pieds et refaire le réglage automatique des pieds arrière (voir l'étape 6). Répéter l'étape 7 jusqu'à ce que la laveuse soit au niveau.

ÉTAPE 8. Lorsque la laveuse est à son emplacement définitif et au niveau, utiliser une clé ouverte de 1,43 mm ($\frac{1}{16}$ po) pour serrer l'écrou des pieds avant sur la caisse à la laveuse. Si les écrous ne sont pas bien serrés sur la caisse de la laveuse, cette dernière vibrera.

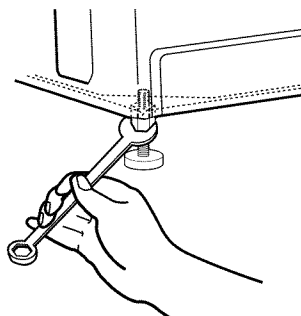

FRANÇAIS

VÉRIFICATION DE L'INSTALLATION

Avantage *pour vous*

Il est utile de consacrer quelques minutes à ces étapes pour garantir l'installation. Elles aideront à vous assurer que votre installation a été faite correctement et que vous êtes satisfait du produit Kenmore que vous avez acheté.

- Vérifier les spécifications de l'alimentation électrique. Vérifier que les caractéristiques de l'alimentation correspondent aux spécifications et que la méthode de liaison à la terre recommandée est employée.
 - S'assurer que :
 - La laveuse est d'aplomb.
 - Les écrous des pieds avant sont serrés.
 - Vérifier que les robinets d'eau sont ouverts.
 - Vérifier que :
 - Tous les outils utilisés sont encore présents.
 - Tous les matériaux d'emballage ont été enlevés.
 - La sangle d'emballage avec les trois goupilles fendues a été enlevée.
 - Toutes les pièces apparaissant aux pages 7 à 9 ont été installées.
-

ÉTAPES FINALES

- Brancher le cordon d'alimentation électrique sur une prise de courant reliée à la terre.
- Consacrer quelques minutes à la lecture des instructions d'utilisation (pages 21 à 33) pour bien comprendre le fonctionnement de la laveuse. Mettre la laveuse en marche pour qu'elle exécute le programme "ULTRA CLEAN" (ultra propre).
- Retirer la pellicule protectrice bleue du tableau de commande et tout ruban adhésif qui resterait sur la laveuse.

FONCTIONNEMENT DE LA LAVEUSE

Avantage *pour vous*

Pour obtenir le meilleur rendement de nettoyage et d'entretien des tissus, lire les instructions qui suivent et s'y conformer.

REMARQUE : Les dessins dans cette section montrent les principales caractéristiques de tous les modèles couverts par ce manuel. Se référer à la "Feuille de caractéristiques" pour des caractéristiques particulières pour votre laveuse.

AVERTISSEMENT



Risque d'incendie

Ne jamais mettre des articles humectés d'essence ou d'autres fluides inflammables dans la laveuse.

Aucune laveuse ne peut complètement enlever l'huile.

Ne pas faire sécher des articles qui ont été salis par tout genre d'huile (y compris les huiles de cuisson).

Le non-respect de ces instructions peut causer un décès, une explosion ou un incendie.

INSTRUCTIONS SOUS LE COUVERCLE





Ces instructions sont données sous le couvercle de votre laveuse.

SUGGESTIONS DE FONCTIONNEMENT

Distributeur -----Ajouter la quantité mesurée d'eau de Javel dans le distributeur, 5 minutes après la mise en marche de la laveuse pour le meilleur rendement.
Ne pas utiliser un AGENT DE BLANCHIMENT EN POUDRE DANS CE DISTRIBUTEUR.
Ajouter la quantité mesurée d'agent assouplissant de tissu dans le distributeur monté sur l'agitateur.
Ajouter la quantité mesurée de détergent dans la cuve de la laveuse.

FRANÇAIS

1. SÉLECTION ET RÉGLAGE --- Faire les sélections pour ces commandes de laveuse :
- NIVEAU D'EAU ----- Adjuster en fonction de la grosseur de la charge.
 - TEMPÉRATURE DE ----- Sélectionner la température de l'eau pour cette PRÉLAVAGE/TREMPAGE option..
 - TEMPÉRATURE DE ----- Utiliser les sélections AUTO TEMP pour le meilleur LAVAGE/RINÇAGE rendement de lavage.
 - VITESSES ----- Ajuster en fonction du type de tissu lavé.

SYMBÔLE DE SOIN DES VÊTEMENTS	PROGRAMME DE LAVAGE	TYPE DE TISSU/CHARGE
	SERVICE RIGOREUX	TOILE, SERVIETTES TRÈS SALES
	NORMAL	COTONS
	PRESSAGE PERMANENT	SYNTHÉTIQUES
	DÉLICAT	TRICOTS
	LAVAGE MANUEL	LINGERIE

SYMBÔLE DE SOIN DES VÊTEMENTS	RÉGLAGE DE LA TEMPÉRATURE DE L'EAU	RECOMMANDATION DE BLANCHIMENT
•••	LAVAGE À L'EAU CHAUDE	
••	LAVAGE À L'EAU TIEDE	
•	LAVAGE À L'EAU FROIDE	
		TOUT PRODUIT DE BLANCHIMENT
		AGENT DE BLANCHIMENT NON CHLORÉ
		NE PAS BLANCHIR

2. CHOISIR LE PROGRAMME ----- Choisir une durée plus longue pour les charges très sales et moins longue pour les charges légèrement sales
3. TIRER LA MINUTERIE ----- Le couvercle doit être fermé pour compléter le programme. ----- APPUYER SUR LA MINUTERIE POUR ARRÊTER LA LAVEUSE.

GUIDE D'ENLÈVEMENT DES TACHES

Antisudorifiques

Traiter avec une pâte d'ammoniaque et d'agent de blanchiment sans danger pour les couleurs. Laisser reposer 30 minutes. Laver dans l'eau la plus chaude sans danger pour le tissu.

Sang

Rincer immédiatement ou faire tremper dans de l'eau froide avec un détergent pendant 30 minutes. Rincer. Frotter le détergent dans les taches qui restent. Rincer à fond. Laver.

Crème, lait, crème glacée

Éponger immédiatement ou appliquer un détachant de pré-lavage. Rincer. Laver. Répéter au besoin. Si la tache persiste, appliquer quelques gouttes de détergent liquide. Rincer. Si la tache persiste, faire tremper. Laver.

Herbe

Utiliser un enzyme de pré-lavage ou frotter un détergent aux enzymes sur la tache. Lessiver avec du détergent et un agent de blanchiment approprié pour le tissu.

Ketchup, tomate

Éponger immédiatement ou appliquer un détachant de pré-lavage. Rincer. Laver. Répéter au besoin. Si la tache persiste, appliquer un détergent liquide sur la tache et faire tremper dans de l'eau tiède avec un détergent. Relaver.

Boue

Brosser la boue sèche. Rincer à l'eau froide. Pré-traiter avec un pâte de détergent et d'eau. Lessiver avec du détergent et un agent de blanchiment sans danger pour le tissu.

FONCTIONNEMENT DE LA LAVEUSE

MISE EN MARCHÉ DE LA LAVEUSE

ÉTAPE 1. Ajouter directement le détergent mesuré dans la cuve de la laveuse. Placer ensuite une charge de vêtements triés dans la laveuse.

ÉTAPE 2. (ÉTAPE FACULTATIVE) Si désiré, ajouter la quantité mesurée d'eau de Javel au distributeur d'eau de Javel (voir page 31).

ÉTAPE 3. (ÉTAPE FACULTATIVE) Si désiré, ajouter la quantité mesurée d'assouplissant de tissu liquide au distributeur d'assouplissant de tissu (voir page 32).

ÉTAPE 4. Fermer le couvercle de la laveuse.

ÉTAPE 5. Régler la commande de NIVEAU D'EAU (A) en fonction de la taille de la charge à laver (voir page 24).

ÉTAPE 6. Régler la commande de TEMPÉRATURE DE L'EAU (B) (voir pages 24 et 26).

ÉTAPE 7. Régler la commande OPTIONS DE RINÇAGE (C) (voir pages 28 et 29).

ÉTAPE 8. Régler la commande VITESSE (D) selon le type de tissu dans la charge (voir page 26).

ÉTAPE 9. Pousser le bouton sélecteur de programme (minuterie) (E) et le tourner au réglage désiré (voir pages 27 et 28).

ÉTAPE 10. Tirer le bouton sélecteur de programme (minuterie) (E). Le cadran tournera au fur et à mesure de la progression du programme. Le bouton ne tournera pas.

ARRÊT/REMISE EN MARCHÉ DE LA LAVEUSE

- Pour arrêter la laveuse à tout moment, pousser sur le bouton sélecteur de programme (minuterie) (E).
- Le tirer pour remettre la laveuse en marche.

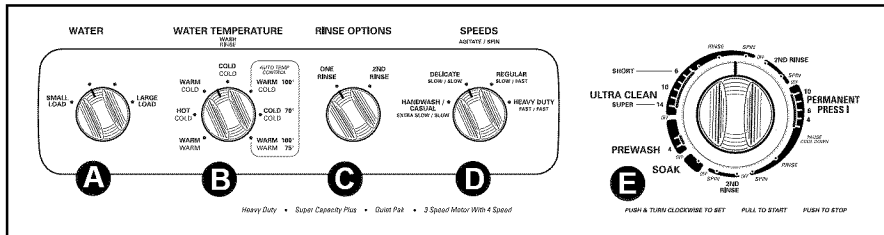

FRANÇAIS

COMMANDE DU NIVEAU D'EAU

Avantage *pour vous*

Ce réglage vous donne la flexibilité pour économiser l'eau lors du lavage de petites charges.

Votre laveuse vous laisse choisir un réglage de niveau d'eau d'après la quantité de votre charge de lavage.

- Pour les charges normales, commencer avec le réglage CHARGE MOYENNE. Régler vers le haut ou vers le bas selon la charge. Le linge devrait pouvoir se déplacer librement et rouler vers l'agitateur.

Laveuses dotées d'une commande de niveau d'eau variable :

- Pour choisir un réglage de niveau d'eau plus élevé après que la laveuse a commencé l'agitation, tourner le bouton à RESET, puis au nouveau réglage désiré.

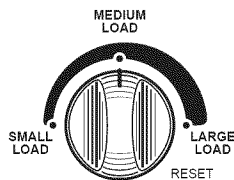

Laveuses dotées d'une commande de niveau d'eau à 4 ou 5 positions :

- Pour choisir un niveau d'eau plus élevé après que la laveuse a commencé l'agitation, tourner le bouton au nouveau réglage désiré.

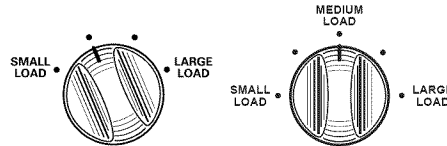

COMMANDE DE LA TEMPÉRATURE DE L'EAU

La laveuse vous permet de choisir une température d'eau de lavage et de rinçage en fonction du type de charge lavé.

- L'utilisation d'une eau de rinçage tiède laissera les charges plus sèches après le programme d'essorage que si on utilise une eau de rinçage froide. Toutefois, les rinçages à l'eau tiède peuvent accroître le froissement lors du séchage sur une corde à linge.
- Dans les climats froids, l'eau de rinçage tiède procure une température plus confortable pour la manutention de la charge. Le rinçage à l'eau tiède est contrôlé à 24°C (75°F).

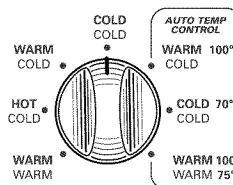

Sélection de la température de l'eau		
Température de l'eau de lavage	Tissus suggérés	Commentaires
CHAUDE 44°C (111°F) ou plus	<ul style="list-style-type: none"> • Vêtements de travail • Blancs robustes/ pastels grand teint • Couches 	<ul style="list-style-type: none"> • Le meilleur nettoyage pour les articles très sales • Enlève l'huile, la transpiration, les saletés de graisse et taches • Empêche la nuance grise ou le jaunissement
TIÈDE 32°-43°C (90°-110°F)	<ul style="list-style-type: none"> • Couleurs foncées qui ne sont pas grand teint • Articles de pressage permanent • Nylon, polyester, acrylique, soie, lainage • Tricots/tissus délicats 	<ul style="list-style-type: none"> • Le meilleur pour les articles modérément sales à légèrement sales • Sans danger pour la plupart des finis de tissu • Moins de décoloration et d'écoulement de teinture • Réduit le froissement
FROIDE* 21°-32°C (70°-90°F)	<ul style="list-style-type: none"> • Couleurs extra-sensibles • Articles non grand teint • Articles lavables à la main 	<ul style="list-style-type: none"> • Le meilleur pour les articles légèrement sales • Économise l'eau chaude

*Dans les températures d'eau de lavage plus froides que 21°C (70°F), les détergents ne peuvent pas bien se dissoudre. Aussi, les saletés peuvent être difficiles à enlever et certains tissus peuvent retenir le froissement causé par l'usage du vêtement et avoir un boulochage plus abondant - la formation de charpie en forme de petites boules sur la surface des vêtements. Le boulochage est le résultat naturel de porter et de laver des vêtements.

COMMANDE AUTOMATIQUE DE LA TEMPÉRATURE (CAT)

Avantage *pour vous*

La commande automatique de la température élimine l'inquiétude au sujet du détergent non dissout et assure des résultats constants de nettoyage d'une saison à l'autre avec des lavages tièdes et froids.

La commande automatique de la température (CAT) détecte électroniquement et maintient une température uniforme de l'eau en réglant l'eau chaude et l'eau froide dans la laveuse.

- Même lorsque la température de lavage est froide, une partie de l'eau tiède est laissée dans la laveuse pour maintenir une température d'environ 21°C (70°F). Dans l'eau très froide, le détergent peut ne pas se dissoudre et le linge ne sera pas complètement nettoyé.
- Le lavage en eau tiède est réglé à environ 38°C (100°F). La CAT ne contrôle pas la température de l'eau de lavage chaude.
- Le rinçage en eau tiède est réglé à environ 24°C (75°F) pour tous les réglages de rinçage tiède. Ceci peut être un rinçage en eau tiède plus froid que celui auquel vous êtes habitué, mais il économise de l'énergie et vous donne quand même un rinçage approprié et une charge confortable à retirer.

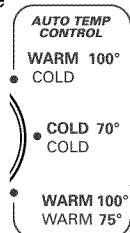

HANDWASH PLUS FINE DELICATES (ARTICLES LAVABLES À LA MAIN ET DÉLICATS) (sur certains modèles)

Utiliser ce réglage de vitesse pour les articles à laver à la main et les articles nécessitant un soin spécial. Les vêtements sont marqués «Hand Wash» (laver à la main) parce que :

- La texture des fibres ou la construction peut être sensible à l'agitation.
- Le tissu contient des teintures délicates qui peuvent déteindre.

L'action de lavage est semblable à la façon dont vous feriez le lavage à la main des vêtements dans un évier. La laveuse accomplit cette action en répétant des périodes d'agitation très lente (5 secondes) et de trempage (35 secondes). Le ralentissement des vitesses d'essorage aide à réduire le froissement. Ne pas utiliser le programme HAND WASHABLE pour de gros articles tels que les couvertures.

REMARQUE : Certains articles lavables à la main, particulièrement la laine, rétrécissent naturellement lorsqu'ils sont lavés soit dans un évier, soit dans une laveuse avec le programme hand washables (articles lavables à la main). Considérer ce facteur quand vous achetez des articles marqués « hand washables » (lavables à la main). Les articles qui rétrécissent devraient être séchés à plat. Lorsqu'ils sont encore mouillés, Étirer ces articles en les rendant délicatement à leur taille originale.

DESCRIPTIONS DES VITESSES

Cette section illustre et décrit les vitesses de lavage/essorage que vous pouvez choisir avec la commande SPEEDS. Chaque réglage de vitesse est conçu pour différents types de tissus et niveaux de saleté. Votre lavage peut comporter un réglage à 4 ou à 5 positions.

HANDWASH/CASUAL (ARTICLES LAVABLES À LA MAIN/TOUT-ALLER).

Utiliser ce réglage de vitesse pour les articles de lingerie et de tricot non serré. Le réglage combine une agitation à vitesse très lente pour enlever doucement la saleté et des vitesses d'essorage lentes pour réduire le froissement.

DELICATE (ARTICLES DÉLICATS)

Utiliser ce réglage pour les tricots lavables et les tissus de pressage permanent. Le réglage combine une vitesse d'agitation lente pour enlever doucement la saleté et de vitesses d'essorage lentes pour réduire le froissement.

REGULAR (RÉGULIER)

Utiliser ce réglage de vitesse pour les articles de coton et de toile normalement sales. Le réglage combine l'agitation à vitesse lente et les vitesses d'essorage rapides pour diminuer le temps de séchage.

HEAVY DUTY (SERVICE RIGOUREUX)

Utiliser ce réglage de vitesse pour les charges de tissu robuste ou très sale. Le réglage combine une agitation à haute vitesse ainsi que des vitesses d'essorage rapides.

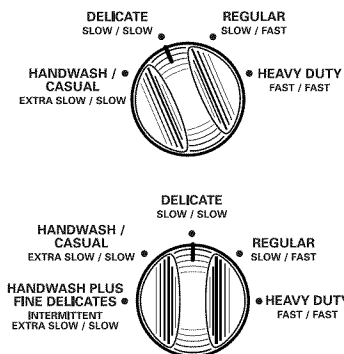

SÉLECTEUR DE PROGRAMME (MINUTERIE)

Utiliser cette commande pour choisir la durée d'agitation et mettre la laveuse en marche.

- Pour la saleté intense et les tissus robustes, utiliser la durée complète.
- Pour les saletés légères et les tissus délicats, utiliser moins de temps.

PERMANENT PRESS I (PRESSAGE PERMANENT I)

Le programme PERMANENT PRESS I comporte un rinçage à aspersion refroidissant qui réduit le froissement en comparaison avec les autres programmes. Vous pouvez choisir une durée de lavage jusqu'à 10 minutes.

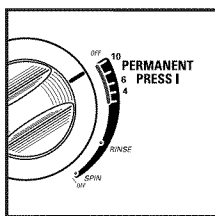

PERMANENT PRESS II (PRESSAGE PERMANENT II)

Avantage pour vous

Le programme PERMANENT PRESS II (PRESSAGE PERMANENT II) comporte un procédé de refroidissement de la charge, ce qui réduit le froissement en comparaison avec les autres programmes.

Vous pouvez choisir une durée de lavage jusqu'à 10 minutes.

REMARQUE : Lorsque la minuterie atteint PAUSE, la laveuse exécute une vidange et fait une pause maximale de deux minutes pendant que l'eau de lavage est vidangée et remplacée par l'eau de rinçage.

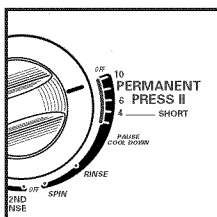

ULTRA CLEAN (ULTRA PROPRE)

Utiliser ce programme pour la plupart des charges pour obtenir entre 4 et 14 minutes de temps de lavage.

PREWASH (PRÉLAVAGE)

Utiliser ce programme pour obtenir jusqu'à 4 minutes d'agitation pour aider à enlever les grosses saletés et les taches nécessitant un prétraitement. Le programme PREWASH devrait être suivi du programme ULTRA CLEAN ou PERMANENT PRESS avec un supplément de détergent.

SOAK (TREMPAGE)

Le programme SOAK comporte une agitation de 4 minutes suivie d'une durée de trempage illimitée pour aider à enlever les grosses saletés et les taches nécessitant un prétraitement. Il faudra régler de nouveau la laveuse à un réglage SPIN (ESSORAGE) pour vidanger l'eau. Le programme SOAK (TREMPAGE) devrait être suivi d'un programme ULTRA CLEAN (ULTRA PROPRE), PERMANENT PRESS (PRESSAGE PERMANENT) OU PREWASH (PRÉLAVAGE) et d'un supplément de détergent.

REMARQUE : Nous ne recommandons pas l'eau chaude pour le trempage. Elle risque de fixer certaines taches.

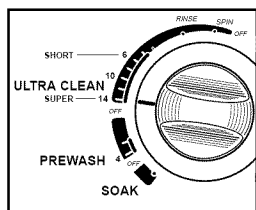

COMMANDE D'OPTIONS DE RINÇAGE

Avantage *pour vous*

Un second rinçage enlèvera plus de résidus de détergent. Il est particulièrement utile si un supplément de détergent a été utilisé pour enlever de grosses saletés.

SECOND RINÇAGE AUTOMATIQUE

La laveuse vous permet d'ajouter un second rinçage automatique au programme ULTRA CLEAN (ULTRA PROPRE) ou PERMANENT PRESS (PRESSAGE PERMANENT). Il suffit de régler la commande d'option de rinçage à 2ND RINSE (SECOND RINÇAGE) avant de mettre la laveuse en marche. Vous n'aurez pas à revenir choisir un second rinçage.

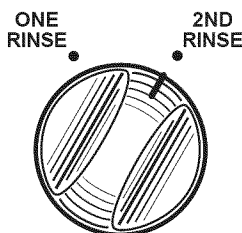

RINÇAGE ET ESSORAGE

Lors de l'utilisation d'un supplément de détergent pour les vêtements très sales, ou lors du lavage d'articles nécessitant des soins spéciaux, vous découvrirez peut-être qu'un rinçage et essorage supplémentaires s'imposent.

ÉTAPE 1. Régler la commande de NIVEAU D'EAU.

ÉTAPE 2. Régler la commande de TEMPÉRATURE DE L'EAU.

ÉTAPE 3. Régler la commande d'OPTIONS DE RINÇAGE à ONE RINSE (UN RINÇAGE).

ÉTAPE 4. Régler la commande SPEEDS (VITESSES) :

- Pour une agitation et un essorage rapides, utiliser le réglage HEAVY DUTY.
- Pour une agitation et un essorage lents, utiliser le réglage EXTRA DELICATE.
- Pour une agitation lente et un essorage rapides, utiliser le réglage REGULAR.

ÉTAPE 5. Régler le bouton de commande de programme (minuterie) au réglage RINSE.

ÉTAPE 6. Tirer le bouton de commande de programme (minuterie) pour mettre la laveuse en marche.

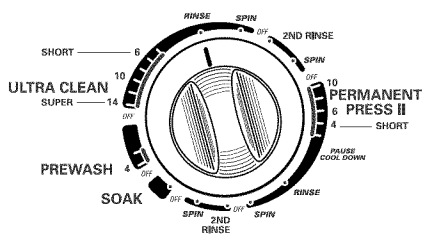

ESSORAGE SEULEMENT

Une vidange et un essorage peuvent aider à réduire les durées de séchage pour certains tissus lourds ou articles nécessitant un soin spécial en enlevant l'excédent d'eau.

ÉTAPE 1. Régler la commande d'OPTIONS DE RINÇAGE à ONE RINSE (UN RINÇAGE).

ÉTAPE 2. Régler la commande des VITESSES :

- Pour un essorage rapide, utiliser le réglage HEAVY DUTY.
- Pour un essorage lent, utiliser le réglage DELICATE.

ÉTAPE 3. Régler le bouton de commande de programme (minuterie) au réglage SPIN (ESSORAGE).

ÉTAPE 4. Tirer le bouton de commande de programme (minuterie) pour mettre la laveuse en marche.

FILTRE À CHARPIE AUTONETTOYANT

Avantage *pour vous*

La charpie est filtrée automatiquement de la charge et n'exige pas de nettoyage désagréable.

La laveuse comporte un filtre autonettoyant qui retire la charpie de l'eau pendant que la laveuse fonctionne et rince en profondeur la lessive. La charpie capturée est vidangée automatiquement dans le conduit d'écoulement. Vous n'avez pas à nettoyer le filtre.

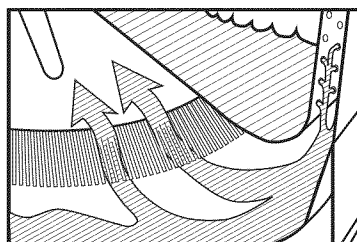

QUIET PAK™

Le système QUIET PAK™ est conçu pour réduire les bruits de l'eau et les tintements. La caisse est isolée avec des matériaux insonorisants pour des caractéristiques supérieures de réduction de bruits et de vibrations.

QUIET PAK II™ (sur certains modèles)

Le système QUIET PAK II™ est conçu pour réduire les bruits de l'eau et les tintements. La caisse est isolée avec trois matériaux insonorisants pour des caractéristiques supérieures de réduction des bruits et des vibrations.

FRANÇAIS

AGITATEUR EXCLUSIF DUAL ACTION™ PLUS OU TRIPLE ACTION™

La meilleure action de nettoyage dans votre laveuse se passe au fond où le mouvement de va-et-vient des pales de l'agitateur ploie le tissu et dégage la saleté.

Pour acheminer tous les vêtements vers le fond de la laveuse, la partie supérieure de l'agitateur comporte des pales spiralées de conception unique pour aider à pousser les vêtements qui se trouvent au-dessus vers le fond. L'action spiralée déplace les vêtements qui se trouvent au fond par un mouvement de roulement.

Avantage pour vous

L'agitateur TRIPLE ACTION™ vous donne le soin des tissus le plus souple même pour les plus grosses charges.

L'agitateur TRIPLE ACTION™ bouge en trois directions, selon la dimension de la charge, pour assurer un nettoyage approprié.

Pour les plus grosses charges, l'agitateur offre une caractéristique de détection de charge qui en fait détecte quand vous avez une charge très grosse, et répond avec un troisième mouvement vertical qui détecte la dimension de la charge et guide les articles vers le bas.

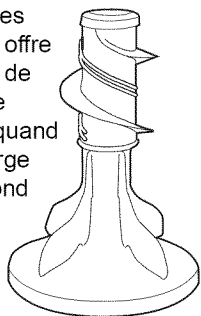

BRUITS NORMALEMENT ÉMIS PAR LA LAVEUSE

Votre nouvelle laveuse peut émettre des bruits que n'émettait pas votre ancienne laveuse. Comme vous n'êtes pas habitué à ces bruits, ils vous causent peut-être des soucis.

Nous décrivons ci-dessous quelques-uns des bruits normalement émis par la laveuse et leurs causes.

Pendant le lavage

Lorsque vous choisissez un programme de lavage pour une petite charge de linge, le niveau d'eau dans la laveuse est moins élevé. Avec ce niveau d'eau plus bas, vous pouvez entendre des déclics provenant de la partie supérieure de l'agitateur.

Pendant la vidange

La vitesse d'évacuation de l'eau lors de la vidange de la laveuse dépend de l'installation. Si l'eau est évacuée rapidement de la laveuse, on peut percevoir un bruit d'air aspiré à travers la pompe. Ceci survient à la fin de la période de vidange.

Après la vidange et avant l'essorage

Lors du passage de la phase de vidange à la phase d'essorage du programme, on peut percevoir le bruit émis par les mouvements des engrenages de transmission.

UTILISATION DU DISTRIBUTEUR D'EAU DE JAVEL

Avantage *pour vous*

Le distributeur d'eau de Javel distribue automatiquement l'eau de Javel pour assurer les charges les plus propres et les plus éclatantes.

Toujours mesurer l'eau de Javel.

Utiliser un récipient à mesurer et éviter l'à-peu-près. Ne pas verser directement de la bouteille. Ne jamais utiliser plus de 1 tasse (250 mL) pour une charge complète. Utiliser une quantité moindre avec des charges plus petites. Suivre le mode d'emploi du fabricant pour une utilisation sans danger. Utiliser une tasse comportant un bec verseur pour éviter de renverser le liquide.

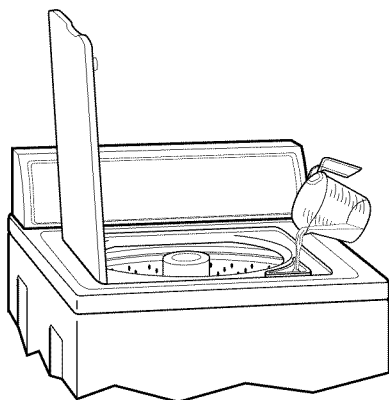

Après avoir chargé la laveuse, verser avec précaution l'eau de Javel mesurée dans le distributeur.

- Ne pas laisser l'eau de Javel éclabousser, dégoutter ou couler dans la cuve de la laveuse. L'eau de Javel non diluée endommage tous les tissus avec lesquels elle entre en contact.
- Mettre la laveuse en marche. L'eau de Javel sera automatiquement distribuée avant d'entrer en contact avec la charge de lavage.

REMARQUE : Ne pas utiliser ce distributeur pour l'addition d'un agent de blanchiment chloré en poudre ou d'un agent de blanchiment polyvalent utilisable avec les tissus de couleur. Le distributeur est conçu seulement pour l'utilisation d'eau de Javel.

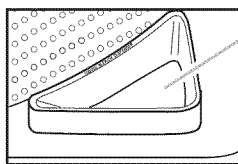

Distributeur d'eau de Javel

UTILISATION DU DISTRIBUTEUR D'ASSOUPLEISSANT LIQUIDE DE TISSU

Après avoir chargé la laveuse, mesurer et ajouter la quantité recommandée d'assouplissant de tissu dans le distributeur. Observer le mode d'emploi du fabricant.

REMARQUE : Si on verse trop d'assouplissant de tissu dans le distributeur, il sera distribué instantanément dans la charge par suite de l'action de siphon. Ce déversement instantané risque d'endommager les tissus et donnera l'impression que le distributeur ne fonctionne pas correctement.

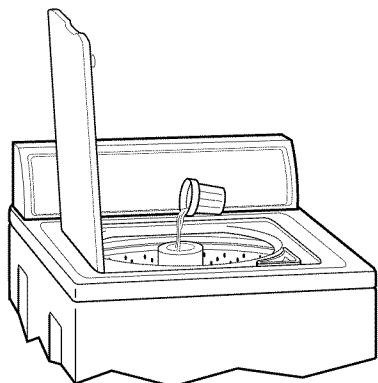

- Ajouter de l'eau tiède pour remplir le distributeur jusqu'à l'ouverture en croix au bas de la partie en forme d'entonnoir du distributeur.
- L'assouplissant de tissu est distribué automatiquement dans l'eau du premier rinçage.

REMARQUE : Les assouplissants de tissus ne sont pas compatibles avec les détergents. Ce distributeur ne devrait jamais être utilisé lors du programme de PRÉLAVAGE car il distribuerait l'assouplissant de tissu dans une charge de lavage qui n'a pas encore été rincée. L'assouplissant de tissu non dilué renversé sur le tissu peut causer des taches qui ressemblent à des taches d'huile.

Si jamais vous utilisez votre distributeur de cette manière par erreur, relaver la charge avec un supplément de détergent pour enlever ces dépôts.

Enlèvement du distributeur d'assouplissant pour le nettoyage :

ÉTAPE 1. Tirer sur l'anneau bleu vers le haut, puis enlever le distributeur de l'agitateur en le tirant vers le haut.

ÉTAPE 2. Rincer le distributeur à l'eau tiède.

Réinstallation du distributeur d'assouplissant de tissu :

ÉTAPE 1. S'assurer que l'anneau de verrouillage bleu a été tiré vers le haut. En l'inclinant (voir l'illustration), pousser le bas du distributeur sur la partie supérieure de l'agitateur.

ÉTAPE 2. Une fois le distributeur en place sur l'agitateur, baisser l'anneau de verrouillage bleu jusqu'à ce qu'il s'enclenche en place. Il devrait être bien serré.

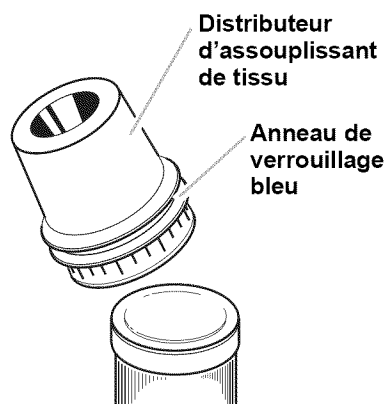

COMPRÉHENSION DES PROGRAMMES

ULTRA PROPRE (ULTRA CLEAN)	PRESSAGE PERMANENT PRESS I*	PRESSAGE PERMANENT PRESS II*	PRÉLAVAGE (PREWASH)
Remplissage jusqu'au niveau sélectionné	Remplissage jusqu'au niveau sélectionné	Remplissage jusqu'au niveau sélectionné	Remplissage jusqu'au niveau sélectionné
Lavage durée sélectionnée	Lavage durée sélectionnée	Lavage durée sélectionnée	Lavage durée sélectionnée
Vidange sans essorage	Vidange sans essorage	Vidange partielle	Vidange sans essorage
Essorage	Aspersion pour refroidissement	Pause	Essorage
Remplissage jusqu'au niveau sélectionné	Remplissage jusqu'au niveau sélectionné	Remplissage pour refroidissement	Arrêt (retour au programme de lavage et à la minuterie)
Rinçage	Rinçage	Lavage	
Vidange sans essorage	Vidange sans essorage	Vidange sans essorage	
Essorage	Essorage/ Aspersion	Vidange sans essorage	
Arrêt ou 2e RINÇAGE	Arrêt	Remplissage jusqu'au niveau sélectionné	Remplissage jusqu'au niveau sélectionné
		Rinçage	Agitation
		Vidange sans essorage	Trempage (retour à ESSORAGE pour vidanger la laveuse)
		Essorage	
		Arrêt ou 2e RINÇAGE	

*sur certains modèles

*sur certains modèles

FRANÇAIS

CONSEILS POUR LE LAVAGE

PRÉPARATION DU LINGE POUR LE LAVAGE

Avantage *pour vous*

Observer les recommandations ci-dessous pour vous aider à prolonger la vie de vos vêtements.

- Fermer les fermetures à glissière, boutons-pression et agrafes pour éviter d'accrocher d'autres articles. Enlever épingles, boucles et autres objets durs pour éviter d'égratigner l'intérieur de la laveuse. Enlever les garnitures et ornements non lavables.
- Vider les poches et les retourner.
- Retourner les poignets; brosser ou éliminer la charpie et la poussière.
- Retourner les tricots synthétiques pour éviter le boulochage.
- Attacher les cordons et les ceintures pour qu'ils ne s'emmêlent pas.
- Réparer les déchirures, les ourlets et les coutures décousues.
- Traiter les taches.
- Pour obtenir les meilleurs résultats possibles, laver les vêtements tachés ou mouillés dès que possible.

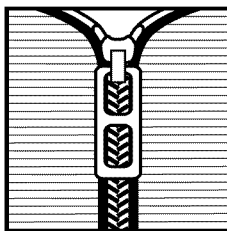

TRI

- Séparer les articles très sales des articles légèrement sales, même si on pourrait normalement les laver ensemble. Séparer les articles générateurs de charpie (serviettes, chenille) des articles capteurs de charpie (velours, tissus synthétiques et articles à pressage permanent). Lorsque c'est possible, retourner les articles qui ont tendance à émettre de la charpie.
- Séparer les articles de teinte foncée des articles de teinte claire et les articles grand teint de ceux qui déteignent.
- Séparer les divers types de tissus (coton épais, tricots, articles délicats).

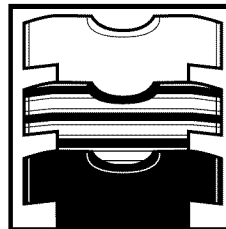

CHARGEMENT

Avantage *pour vous*

Un chargement correct de la laveuse optimise le nettoyage et l'entretien du linge en plus de réduire le niveau de bruit de la laveuse.

- Introduire les articles dans la laveuse sans les tasser. Remplir jusqu'au sommet du panier (rangée supérieure d'orifices). Ne pas enrouler les articles à laver autour de l'agitateur. Pour l'obtention de la meilleure performance de lavage, sans froissement, il faut que les articles de la charge de linge puissent se déplacer librement dans l'eau de lavage. Les articles doivent s'enfoncer et réapparaître plus tard.
- Charger convenablement la laveuse et sélectionner le niveau d'eau correspondant au volume de la charge. Un chargement excessif ou un tassement excessif du linge et la sélection d'un niveau d'eau insuffisant pour la charge peut provoquer :
 - un lavage médiocre
 - une augmentation du froissement
 - une formation excessive de charpie
 - une usure plus rapide du linge (par boulochage).
- Charger la laveuse en fonction du volume des articles et non de leur poids.
- Mélanger les articles de grande taille et de petite taille dans chaque charge. Répartir la charge uniformément pour équilibrer la laveuse. Une charge déséquilibrée peut être la cause de vibrations au cours de l'essorage.
- Pour réduire le froissement des articles à pressage permanent et de certains tricots synthétiques, sélectionner le niveau d'eau correspondant à une charge importante. Ces articles doivent disposer de plus d'espace pour se déplacer dans l'eau que les articles lourds (serviettes, jeans).
- Réduire la durée de la période de lavage dans le cas d'une charge de faible volume. Une charge qui ne contient que quelques petits articles se lave plus rapidement.

SUGGESTIONS DE CHARGEMENT

Pour ces charges complètes suggérées de la laveuse, sélectionner le niveau d'eau ("WATER LEVEL") le plus élevé.

Laveuses à Très Grande Capacité Plus		
Vêtements de travail épais	Serviettes	Charge mixte
4 jeans	10 serviettes de bain	3 draps (1 super grand, 2 jumeaux)
4 pantalons de travail	10 serviettes à main	4 taies d'oreiller
4 chemises de travail	14 débarbouillettes	3 chemises
2 survêtements (haut)		3 chemisiers
2 survêtements (bas)		9 T-shirts
		9 shorts
		10 mouchoirs

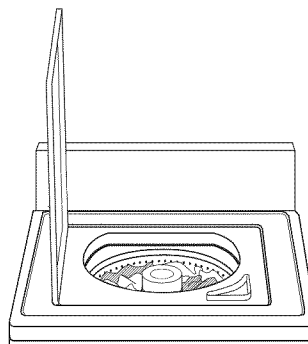

FRANÇAIS

ENTRETIEN DE LA LAVEUSE

NETTOYAGE DE LA LAVEUSE

Un entretien convenable de la laveuse en augmentera la longévité. Cette section explique comment assurer l'entretien convenable et en sécurité de la laveuse.

Extérieur

Éliminer immédiatement par essuyage les résidus de détergent, eau de Javel, autres produits renversés, avec une éponge ou un linge doux humide. Essuyer occasionnellement les surfaces externes de la laveuse pour maintenir son aspect d'appareil neuf.

Ne pas introduire d'objets métalliques ou acérés dans la laveuse. De tels objets peuvent endommager la finition. Avant d'introduire les vêtements dans la laveuse, enlever de leurs poches les épingles, trombones, pièces de monnaie, vis, écrous, etc. Ne pas laisser ces objets sur la laveuse après avoir vidé les poches des vêtements.

Intérieur

Pour nettoyer les surfaces intérieures, verser dans la laveuse une tasse (250 mL) d'eau de Javel et mélanger avec deux tasses (500 mL) de détergent. Faire exécuter à la laveuse un programme complet de lavage à l'eau chaude. Répéter cette opération si nécessaire.

REMARQUE : Pour éliminer les dépôts imputables à la dureté de l'eau, utiliser un produit de nettoyage sans danger pour la laveuse.

Tuyaux Flexibles

D'alimentation de la Laveuse

Remplacer les tuyaux d'alimentation après 5 ans d'utilisation afin de réduire les risques de problèmes avec les tuyaux. Inspecter périodiquement et remplacer les tuyaux d'alimentation comportant des renflements, des écrasements, des coupures, des signes d'usure ou de fuites. Lors du remplacement des tuyaux d'alimentation, inscrire la date du remplacement sur l'étiquette à l'aide d'un crayon marqueur.

PRÉPARATION AVANT UN DÉMÉNAGEMENT OU UN ENTREPOSAGE HIVERNAL

Installer et remiser la laveuse à un emplacement où elle ne sera pas exposée au gel. Comme il peut rester un résidu d'eau dans les tuyaux, le gel pourrait endommager la laveuse. Si la laveuse doit faire l'objet d'un déménagement ou être remise au cours d'une période hivernale, exécuter les opérations de préparation.

Préparation de la laveuse pour l'hiver

1. Fermer les deux robinets d'arrivée d'eau.
2. Déconnecter et vider les tuyaux flexibles d'alimentation d'eau.
3. Verser dans la cuve 1 litre (1 pinte) d'antigel pour véhicule récréatif.
4. Laisser la laveuse fonctionner au mode d'essorage pendant 30 secondes environ pour que l'antigel se mélange à l'eau. La pompe refoulera une partie du mélange pendant l'essorage.
5. Débrancher le cordon électrique.

Avant de réutiliser la laveuse :

1. Rincer les tuyaux flexibles d'arrivée d'eau.
2. Reconnecter les tuyaux flexibles d'alimentation d'eau.
3. Ouvrir les deux robinets d'arrivée d'eau.
4. Rebrancher le cordon électrique.
5. Faire exécuter à la laveuse un programme de lavage complet avec une tasse de détergent pour éliminer l'antigel.

PÉRIODE D'INUTILISATION OU PÉRIODE DE VACANCES

On doit faire fonctionner la laveuse seulement lorsqu'on est présent. Si les utilisateurs doivent partir en vacances ou ne pas utiliser la laveuse pendant une période prolongée, il convient d'exécuter les opérations suivantes :

- Débrancher le cordon électrique ou déconnecter le courant qui alimente la laveuse.
- Fermer les robinets d'arrivée d'eau. Ceci évitera les risques d'inondation (à l'occasion d'une surpression) au cours de la période d'absence.

DÉPANNAGE

On peut facilement résoudre la plupart des problèmes de lavage si on en connaît la cause. Étudier la liste suivante

des problèmes qui peuvent survenir et leurs causes. Pour avoir de plus amples renseignements, voir la page 44.

Problème	Cause Possible	Solution
Fuites d'eau	Fuites des circuits de plomberie de la maison.	Réparer les circuits.
	Tuyaux d'alimentation mal serrés.	Serrer les tuyaux (Voir la rubrique INSTALLATION, sections D et E).
	Joints des tuyaux d'alimentation incorrectement placés.	Placer correctement les joints (Voir la rubrique INSTALLATION, section D).
	Tuyau d'évacuation mal fixé ou détaché.	Bien fixer le tuyau avec la bride (Voir la rubrique INSTALLATION, section C).
	Tuyau d'évacuation obstrué.	Éliminer l'obstruction. Il faut que l'évier, le tuyau rigide d'évacuation ou l'égout au plancher puisse évacuer 64 L (17 gal) d'eau par minute.
	La cuve s'est déplacée vers l'avant durant le déchargement, entraînant l'écoulement hors de la cuve.	S'assurer que la cuve est centrée avant de mettre la laveuse en marche.
	Aplomb de la laveuse incorrect entraînant l'écoulement hors de la cuve.	S'assurer que les pieds avant sont installés et les écrous bien serrés. Mettre la laveuse d'aplomb. Régler les pieds arrière (Voir la rubrique INSTALLATION, section G).
	Déséquilibre de la charge. Jet de rinçage défléchi par le linge.	Redistribuer la charge.
Déficiences de vidange/ essorage/ linge mouillé	La laveuse est surchargée. L'eau de remplissage ou de rinçage gicle à partir de la charge.	Réduire la quantité de la charge.
	Tuyau d'évacuation obstrué ou écrasé.	Redresser ou déboucher le tuyau (Voir la rubrique INSTALLATION, section C).
	Fonctionnement correct pour vidange neutre.	Après un lavage ou un rinçage, la laveuse effectue une vidange sans essorage. Après la vidange, l'essorage débute.
	Couvercle ouvert.	Fermer le couvercle.
	Extrémité du tuyau d'évacuation situé à plus de 96 pouces au-dessus du sol.	Abaisser le tuyau d'évacuation (Voir la rubrique INSTALLATION, section A).
	Trop de détergent – Excès de mousse	Utiliser moins de détergent.
Programme de lavage incorrect pour le linge à laver.	Sélectionner un programme avec un essorage à vitesse plus élevée (Voir la rubrique FONCTIONNEMENT).	

Problème	Cause Possible	Solution
Déficiences de vidange/ essorage/ linge mouillé (suite)	Tension électrique insuffisante ou utilisation d'un câble de rallonge.	Vérifier la source électrique ou faire venir un électricien. Ne pas utiliser un cordon de rallonge.
	Rinçage à l'eau froide.	Le linge est plus mouillé après un rinçage à l'eau froide qu'après un rinçage à l'eau tiède. Ceci est normal.
Pas d'interruption du remplissage ou de la vidange/ programme bloqué	Le tuyau d'évacuation est placé à moins de 99 cm (39 po) au-dessus du sol.	Relever le tuyau d'évacuation (Voir la rubrique "INSTALLATION", section C).
	Ajustement trop serré du tuyau d'évacuation dans le tuyau rigide.	Ajuster les connexions du tuyau d'évacuation. Il faut qu'il y ait du jeu. (Voir la rubrique "INSTALLATION", section C).
	Tuyau d'évacuation retenu sur le tuyau rigide par du ruban adhésif.	Ne pas sceller le tuyau d'évacuation avec du ruban adhésif. Le tuyau a besoin d'un peu d'air.
La laveuse fait du bruit	Charge déséquilibrée	Redistribuer la charge.
	Aplomb incorrect de la laveuse. Pieds arrière de mise d'aplomb non réglés.	Établir l'aplomb de la laveuse. Régler les pieds arrière à nouveau. (Voir la rubrique "INSTALLATION", section G).
	Écrous des pieds avant non serrés.	Serrer les écrous (Voir la rubrique "INSTALLATION", section G).
	La sangle jaune d'emballage avec les goupilles fendues non complètement retirée.	Retirer la sangle avec les goupilles fendues (Voir la rubrique "INSTALLATION", section B).
	Plancher insuffisamment robuste pour porter la laveuse.	Déménager la laveuse (Voir la rubrique "INSTALLATION", section A).
	Engagement des engrenages après la vidange et avant l'essorage.	Ceci est normal.
	La partie supérieure de l'agitateur émet des déclics pendant le lavage.	Ceci est normal.
Impossibilité de remplissage/rinçage/ agitation/ température incorrecte	Tamis des valves d'arrivée d'eau obstrués.	Nettoyer les tamis.
	Robinet d'arrivée d'eau fermé.	Ouvrir les robinets d'eau.
	Inversion des tuyaux d'arrivée d'eau chaude et froide.	Inverser les tuyaux (Voir la rubrique "INSTALLATION", sections D et E).
	Tuyau d'alimentation écrasé.	Redresser les tuyaux.
	Bouton de sélection de programme incorrectement aligné.	Tourner légèrement le bouton de la minuterie vers la droite et tirer pour mise en marche.
	Cordon d'alimentation non branché.	Brancher le cordon d'alimentation.

Problème	Cause Possible	Solution
La laveuse s'arrête	Cordon d'alimentation non branché.	Brancher le cordon d'alimentation.
	Prise de courant non alimentée.	Vérifier le circuit électrique ou faire venir un électricien.
	Fusible grillé ou disjoncteur ouvert.	Remplacer le fusible grillé ou fermer le disjoncteur. Si le problème persiste, faire venir un électricien.
	Utilisation d'un câble de rallonge.	Ne pas utiliser de cordon de rallonge.
	La minuterie n'est pas bien alignée.	Tourner la minuterie légèrement vers la droite et tirer pour la mise en marche.
	Le bouton de la minuterie n'est pas tiré.	Régler et tirer le bouton.
	La laveuse fait une pause PERMANENT PRESS II (environ deux minutes).	Laisser le programme continuer (voir "Fonctionnement de la laveuse").
La machine est surchargée	Laver des charges plus petites	
L'agitateur ne fonctionne pas	Le sommet de l'agitateur ne se déplace que dans une seule direction.	Ceci est normal.
	Le dessus de l'agitateur est desserré.	Ceci est normal.
Niveau d'eau insuffisant/remplissage incomplet	Le dessus de l'agitateur est beaucoup plus haut que le niveau maximum d'eau. Ceci crée l'impression que la laveuse n'est pas pleine.	Ceci est normal.
Position incorrecte de la cuve	Cuve tirée vers l'avant pendant le déchargement.	Vérifier que la cuve est centrée avant la mise en marche de la laveuse.
	La cuve se déplace.	Ceci est normal.
	Mauvais aplomb de la laveuse.	Vérifier que les pieds avant sont installés et que les écrous sont serrés. Établir l'aplomb de la laveuse. Régler les pieds arrière. (Voir la rubrique INSTALLATION, section G).

Problème	Cause Possible	Solution
Présence de charpie sur le linge	Tri incorrect du linge	Trier le linge : séparer les articles générateurs de charpie des articles capteurs de charpie et par couleur.
	Chargement excessif.	La charpie peut rester emprisonnée dans la charge en cas de chargement excessif. Laver de plus petites charges.
	Résidu de papier ou mouchoirs de papier dans les poches.	Vider les poches avant le lavage.
	Quantité insuffisante de détergent.	Utiliser une quantité suffisante de détergent pour conserver la charpie en suspension dans l'eau.
	Le détergent ne se dissout pas. Eau de lavage plus froide que 21°C (70°F).	Utiliser la commande automatique de température (CAT). La CAT fait que la température de l'eau de lavage sera supérieure à 21°C (70°F).
Déchirage	Chargement excessif. Utilisation incorrecte de la laveuse.	Le linge doit se déplacer librement pendant le lavage. Laver de plus petites charges.
	Utilisation incorrecte d'eau de Javel. L'eau de Javel non diluée endommagera les tissus.	Ne pas verser l'eau de Javel directement sur le linge. Essuyer après un renversement d'eau de Javel.
	Articles acérés présents dans les poches; accessoires de fermeture non fermés.	Vider les poches avant le lavage. Fermer les fermetures à glissière avant le lavage.
	Articles endommagés avant le lavage.	Réparer les déchirures et fils brisés des piqûres avant le lavage.
Présence de taches sur le linge	Utilisation incorrecte de l'assouplissant de tissu.	L'assouplissant de tissu dilué peut être ajouté au rinçage.
	Présence de fer dans l'eau (rouille).	Installer un filtre à fer.
	Utilisation insuffisante de détergent, ce qui permet aux saletés de se redéposer.	Utiliser suffisamment de détergent pour détacher les saletés et les maintenir en suspension.
	Transfert de teinture après un tri déficient des articles.	Séparer le linge de teinte sombre des articles blancs ou clairs.
	Transfert de teinture du fait du déchargement tardif de la laveuse.	Décharger la laveuse dès la fin du programme.

Problème	Cause Possible	Solution
Linge froissé	Déchargement tardif de la laveuse.	Décharger la laveuse dès qu'elle s'arrête.
	Mauvais programme pour le linge à laver.	Utiliser le rinçage à l'eau froide et les programmes avec essorage à basse vitesse pour réduire le froissement.
	Charge excessive.	Le linge doit pouvoir se déplacer librement pendant le lavage. Laver de plus petites charges.
	Eau de lavage insuffisamment chaude pour défaire le froissement. Utiliser des rinçages à l'eau tiède.	Utiliser la commande automatique de température (CAT). Si cela est approprié pour le tissu, utiliser un lavage à l'eau à 38°C (100°F). Rincer à l'eau froide.
	Tuyaux inversés.	Inverser les tuyaux d'arrivée d'eau (Voir la rubrique "INSTALLATION", sections D et E).
Linge emmêlé	Charge excessive.	Le linge doit pouvoir se déplacer librement pendant le lavage. Laver de plus petites charges.
	Enroulement des articles autour de l'agitateur.	Ne pas enrouler les articles autour de l'agitateur durant le chargement.
Distributeur obstrué/fuite d'eau de Javel/ distribution d'eau de Javel inopportune	Assouplissant non dilué	Dissoudre l'assouplissant de tissu dans le distributeur.
	Utilisation d'agent de blanchiment pour linge de couleur dans le distributeur d'eau de Javel.	Verser de l'agent de blanchiment utilisable avec les couleurs directement dans le panier. Ne pas utiliser le distributeur d'eau de Javel.
	Utilisation incorrecte de l'eau de Javel.	Mesurer toujours la quantité d'eau de Javel avant de la verser prudemment dans le distributeur. Essuyer tout renversement d'eau de Javel.

CONTRAT D'ENTRETIEN SEARS

LAVEUSES KENMORE

Nous assurons l'entretien des produits que nous vendons.

"Nous assurons l'entretien des produits que nous vendons"... C'est ainsi que nous garantissons que vous pouvez compter sur Sears pour le service après-vente. Votre laveuse est porteuse de valeur ajoutée si vous tenez compte du fait que Sears dispose d'établissements de service dans tout le pays dotés de techniciens professionnels qui ont reçu une formation spécifique sur les appareils Sears et qui disposent des pièces, de l'outillage et de l'équipement nécessaires pour être à la hauteur de l'engagement que nous avons pris à votre égard...

"Nous assurons l'entretien des produits que nous vendons".

Contrat d'entretien Sears

Préservez la valeur de votre laveuse Kenmore avec un contrat d'entretien Sears. Les laveuses Kenmore sont conçues, fabriquées et testées pour qu'elles fournissent de nombreuses années de service fiable. Malgré tout, tout appareil moderne peut nécessiter des interventions de service de temps à autre.

Le contrat d'entretien Sears

- Le moyen pour vous d'acheter aux prix d'aujourd'hui les services dont vous avez besoin demain.
- Élimine les factures de réparation imputables à l'utilisation normale.
- Couvre autant d'interventions de service que c'est nécessaire.
- Prévoit la prestation des services par des techniciens professionnels formés par Sears.
- Même si vous n'avez pas besoin de réparation, le contrat d'entretien couvre une inspection annuelle d'entretien préventif, sur votre demande.

**Pour plus de renseignements,
composer le
1-800-827-6655 (É.-U.) ou
1-800-469-4663 (Canada).**

REMARQUE

FRANÇAIS

**In U.S.A. or Canada
for in-home major brand repair service:**

Call 24 hours a day, 7 days a week

1-800-4-MY-HOMESM (1-800-469-4663)

Para pedir servicio de reparación a domicilio – 1-800-676-5811

Au Canada pour tout le service ou les pièces – 1-800-469-4663

For the repair or replacement parts you need:

Call 6 a.m. – 11 p.m. CST, 7 days a week

PartsDirectSM

1-800-366-PART (1-800-366-7278)

Para ordenar piezas con entrega a domicilio – 1-800-659-7084

For the location of a Sears Service Center in your area:

Call 24 hours a day, 7 days a week

1-800-488-1222

To purchase or inquire about a Sears Maintenance Agreement:

Call 7 a.m. – 5 p.m. CST, Monday – Saturday

1-800-827-6655



Free Manuals Download Website

<http://myh66.com>

<http://usermanuals.us>

<http://www.somanuals.com>

<http://www.4manuals.cc>

<http://www.manual-lib.com>

<http://www.404manual.com>

<http://www.luxmanual.com>

<http://aubethermostatmanual.com>

Golf course search by state

<http://golfingnear.com>

Email search by domain

<http://emailbydomain.com>

Auto manuals search

<http://auto.somanuals.com>

TV manuals search

<http://tv.somanuals.com>