



Side-by-Side Refrigerator
Use & Care Guide

Refrigerador Dúplex
Guía para el Uso y Cuidado

Réfrigérateur à Compartiments Juxtaposés
Guide D'utilisation et D'entretien

526.51672100, 596.51673100, 596.51674100, 596.51679100,
596.50002100, 596.50003100, 596.50004100, 596.50009100,
596.50012100, 596.50013100, 596.50014100, 596.50019100

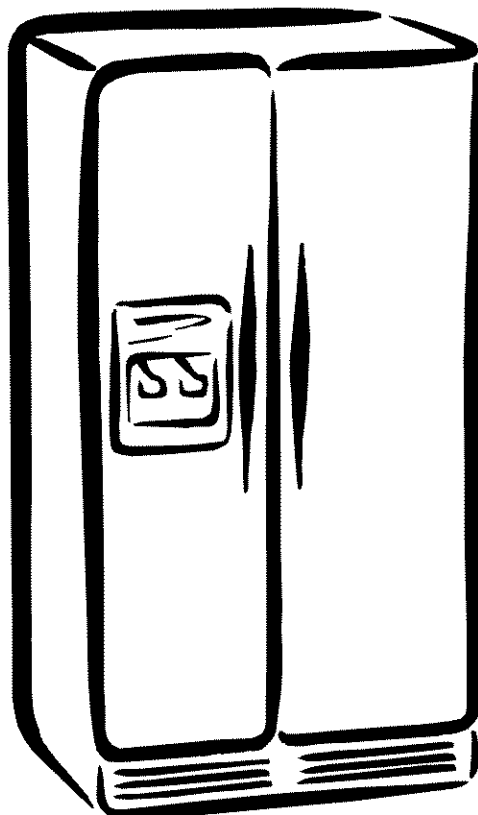

ENGLISH ESPAÑOL FRANÇAIS

Electrical Requirements

 Recognize this symbol as a safety alert indicator.

WARNING

To avoid electrical shock which can cause severe personal injury or death, do not cut or remove the round grounding prong from the plug. Refrigerator must be grounded at all times. Do not remove warning tag from cord. **Do not use a two-prong adaptor. Do not use an extension cord.**

Electrical Grounding Instructions—This refrigerator is equipped with a three-prong (grounding) plug for protection against possible shock hazards. If you encounter a two-prong receptacle, contact a qualified electrician and have the two-prong wall receptacle replaced with a properly grounded three-prong wall receptacle in accordance with the National Electrical Code. Refrigerator is designed to operate on a separate 103 to 126 volt, 15 amp., 60 cycle line.

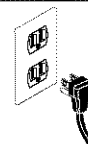

DANGER

IMPORTANT: Child entrapment and suffocation are not problems of the past. Junked or abandoned refrigerators are still dangerous—even if they will sit for “just a few days”. If you discard an old refrigerator, please follow the instructions below to help prevent accidents.

BEFORE YOU THROW AWAY YOUR OLD REFRIGERATOR OR FREEZER:

- Take off the doors.
- Leave the shelves in place so children may not easily climb inside.



Maintenance Agreement

We Service What We Sell

Your purchase has added value because you can depend on Sears HomeCentral® for service. With over 12,000 trained repair specialists and access to over 4.2 million parts and accessories, we have the tools, parts, and knowledge and skills to ensure our pledge: We Service What We Sell.

Sears Maintenance Agreements

Your Kenmore appliance is designed, manufactured and tested to provide years of dependable operation. Yet any major appliance may require service from time to time. The Sears Maintenance Agreement offers you an outstanding service program, affordably priced.

The Sears Maintenance Agreement

- Is your way to buy tomorrow's service at today's price.
- Eliminates repair bills resulting from normal wear and tear.
- Provides for nontechnical and instructional assistance.
- Even if you don't need repairs, provides an annual Preventative Maintenance Check, at your request, to ensure that your appliance is in proper running condition.

Some limitations apply. For more information , call 1-800-361-6665.

For information concerning Sears Canada Maintenance Agreements, call 1-800-361-6665.

Warranty United States

Full One Year Warranty on Refrigerator

For one year from the date of purchase, when this refrigerator is operated and maintained according to instructions attached to or furnished with it, Sears will repair it, free of charge, if defective in material or workmanship.

Full Five Year Warranty on Sealed Refrigeration System

For five years from the date of purchase, when this refrigerator is operated and maintained according to instructions attached to or furnished with it, Sears will repair the sealed system (consisting of refrigerator, connecting tubing and compressor motor) free of charge, if defective in material or workmanship.

The above warranty coverage applies only to refrigerators which are used for storage of food for private household purposes. It excludes original and replacement Kenmore ice & water filter cartridges (if equipped with the filter system). Original and replacement cartridges are warranted for 30 days, parts only, against defects of material or workmanship.

Warranty service is available by contacting 1-800-4-MY-HOME (1-800-469-5811).

This warranty applies only while this product is in use in the United States.

This warranty gives you specific legal rights, and you may also have other rights, which vary from state to state.

Sears, Roebuck and Co., Dept. 817WA, Hoffman Estates, IL 60179

Warranty Canada—Limited Warranty

ENGLISH

Full One Year Warranty on Refrigerator

For one year from the date of purchase, when this refrigerator is operated and maintained according to instructions attached to or furnished with it, Sears will repair it, free of charge, if defective in material or workmanship.

Full Five Year Warranty on Sealed Refrigeration System

For five years from the date of purchase, when this refrigerator is operated and maintained according to instructions attached to or furnished with it, Sears will repair the sealed system (consisting of refrigerant, evaporator, and condenser) free of charge, if defective in material or workmanship.

Ten Year Parts Warranty on Compressor

For ten years from the date of purchase, when this refrigerator is operated and maintained according to instructions attached to or furnished with it, Sears will replace any compressor part, if defective in material or workmanship.

The above warranty coverage applies only to refrigerators which are used for storage of food for private household purposes. It excludes original and replacement Kenmore filtered ice & water filter cartridges (if equipped with the filter system). Original and replacement cartridges are warranted for 30 days, parts only, against defects of material or workmanship.

Warranty service is available by contacting 1-800-4-MY-HOME or (1-800-469-5811).

Sears Canada, Inc., Toronto, Canada, M5B 2B8

Product Record

In the space below record the model and serial numbers and purchase date of your refrigerator. You will find the model and serial number sticker inside the unit on the left wall of refrigerator section.

Model Number: 596. _____

Serial Number: _____

Purchase Date: _____

Keep this booklet and your Sears sales receipt in a safe place for future reference.

Important Safety Information

Recognize Safety Symbols, Words, Labels



DANGER

DANGER—Immediate hazards which **WILL** result in severe personal injury or death.



WARNING

WARNING—Hazards or unsafe practices which **COULD** result in severe personal injury or death.



CAUTION

CAUTION—Hazards or unsafe practices which **COULD** result in minor personal injury or product or property damage.

What You Need to Know about Safety Instructions

Warning and Important Safety Instructions appearing in this manual are not meant to cover all possible conditions and situations that may occur. Common sense, caution, and care must be exercised when installing, maintaining, or operating refrigerator.

Always contact your dealer, distributor, service agent, or manufacturer about problems or conditions you do not understand.

Contents

Electrical Requirements	2
Maintenance Agreement	2
Warranty	2
Warranty—Canada	3
Product Record	3
Important Safety Information	3
Installing Your Refrigerator	5
How to Transport Your Unit	5
How to Select the Best Location	5
How to Remove the Doors and Hinges	6
How to Install and Remove Handles	6
How to Level Your Refrigerator	7
How to Connect the Water Supply	8
How to Adjust the Temperature Controls	9
About Your Filtration System	10
Refrigerator Features	11
Door Storage	11
Shelves	11
Drawers	11
Freezer Features	13
Primary Features	13
Drawers	13
Door Storage	13
Shelves	13
Dispenser Features	14
Water Dispenser Operation	14
Control Features	15
Hints and Care	19
How to Clean Your Unit	19
How to Remove and Replace Light Bulbs	20
Troubleshooting	21
Water Filter Data	25
Water Certificate	26
Español	28
Français	53
Service	Back Cover

Installing Your Refrigerator

These instructions were provided to aid you in the installation of your unit. Sears cannot be responsible for improper installation.

How to Transport Your Unit

Follow these tips when moving the unit to final location:

- NEVER transport unit on its side. If an upright position is not possible, lay unit on its back. Allow unit to sit upright for approximately 30 minutes prior to plugging unit in to assure oil return to the compressor. Plugging unit in immediately may cause damage to internal parts.
- Use an appliance dolly when moving unit. ALWAYS truck unit from its side—NEVER from its front or back.
- Protect outside finish of unit during transport by wrapping cabinet in blankets or inserting padding between the unit and dolly.
- Secure unit to dolly firmly with straps or bungee cords. Thread straps through handles when possible. DO NOT overtighten. Overtightening restraints may dent or damage outside finish.

How to Select the Best Location

Observe these points when choosing the final location for your unit:

- DO NOT install refrigerator near oven, radiator, or other heat source. If that is not possible, shield refrigerator with cabinet material.
- DO NOT install where temperature falls below 55°F (13°C). Malfunction may occur at this temperature.
- Make sure floor is level. If floor is not level, shim rear wheels of unit with a piece of plywood or other shim material.
- To assure proper door closure, verify that the unit is leveled with a ¼" tilt to the back.

How to Remove and Install Panels (some models)

Reference the sheet entitled Decorator Door Panel Installation Instructions shipped on the front of your unit.

How do I measure an opening to insure proper fit?

This refrigerator was designed to fit a 69" tall opening to allow for proper ventilation, leveling, and door adjustments.

Please also take into account, when measuring space for your unit, that some models require a certain amount of clearance around it to allow for proper air flow. Proper air flow is key to keep your unit running a optimum efficiency. To determine measurements, please reference the table below.

Subflooring or floor coverings (i.e. carpet, tile, wood floors, rugs) may make your opening smaller than anticipated.

Some clearance may be gained by using the leveling procedure under "How to Level Your Refrigerator".

Unit Total Volume	Recommended Clearance		
	Top	Sides	Rear
Less Than 23 cu. Ft.	N/A	N/A	N/A
Greater Than 23 cu. Ft.	½"	N/A	½"

IMPORTANT: If unit is to be installed into a recess where top of unit is completely covered, use dimensions from floor to top of hinge cap to verify proper clearance.

ENGLISH

Installing Your Refrigerator

How to Remove the Doors and Hinges

Some installations require door removal to get refrigerator to final location.

WARNING

To avoid severe personal injury or death, observe the following:

- Disconnect power to refrigerator before removing doors. Connect power only after replacing doors.
- Green ground wire must be attached to top hinge while performing door removal and replacement.
- Tape decorative panels (some models) securely into place before removing door handles.

CAUTION

To avoid property damage, observe the following:

- Protect soft vinyl or other flooring with cardboard, rugs, or other protective material, prior to moving refrigerator.
- To avoid damage or breakage to adjusting bolt, do not use power tools to correct leveling.
- **DO NOT** adjust unit to be any shorter than 68 1/2" inches tall (minus hinge and cap). Doing so may damage underside components.

1 Remove Toe Grille and Bottom Hinge Covers

- Open both doors 180°, or as wide as possible, to remove.

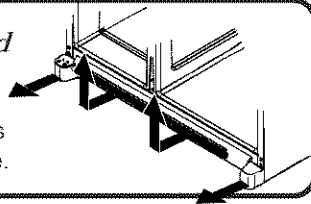

2 Unscrew union nut to detach water tube (dispensing models only)

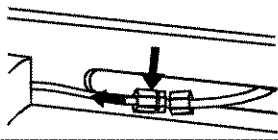

3 Remove top hinge cover by removing Phillips screw.

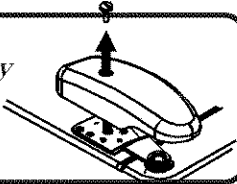

4 Close doors. Unscrew 5/16" hex head screws from top hinges.

For dispensing models only

- **DO NOT** remove either green ground wire or wire connecting center screw.

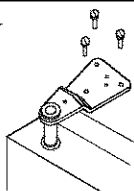

5 Detach main wire connector harness. (dispensing models only)

- Use a flat blade screwdriver or fingernail to press junction point between two connectors to release.

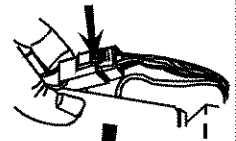

Detach red wire harness

- Press tab on underside of connector to release.



6 Remove top hinges along with doors.

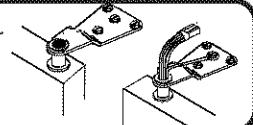

7 Remove bottom hinges with a 3/8" hex head driver.



How to Replace the Doors

- To replace doors, follow the steps in **How to Remove the Doors and Hinges** in reverse order.

How to Install and Remove Handles

Installing Front-Mounted Handles

If installing handles for the first time, the fresh food handles can be located within the fresh food section. The handle trim will be located in the literature pack

1 Remove two 1/4" hex nut screws from bottom of refrigerator and freezer door.

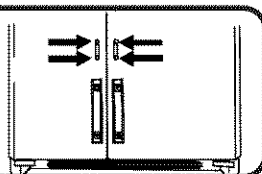

3 Insert screws removed in step 1 into screw holes at bottom of handle section.

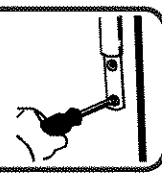

2 Align door handles with top and bottom sets of door clips, and slide down until screw holes on bottom of handles match with door screw holes.

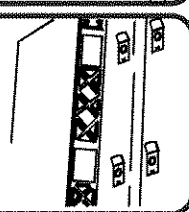

4 Snap trim over bottom portion of handles and retainers on bottom of door

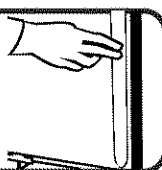

Installing Your Refrigerator

How to Install and Remove Handles *continued*

Removing Front-Mounted Handles

Removing handles may be necessary when transporting unit through tight spaces.

- 1 Remove bottom portion of handle trim with a very small flat-blade screwdriver.

IMPORTANT: Wrap blade of screwdriver with masking tape to avoid damaging unit.

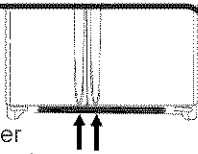

- 2 Remove two handle base screws. Pull handle up and out to release from unit. Fit may be tight.

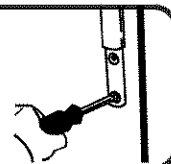

Removing Full-Length Extruded Handles

Removing handles may be necessary when transporting unit through tight spaces, or installing or replacing decorative panels.



WARNING

To avoid possible injury and damage to property, tape decorative panels (some models) securely into place before removing door handles.

ENGLISH

- 1 Release top door trim by removing Phillips screws from top of fresh food and freezer doors.

- Retain Phillips screws for later replacement.

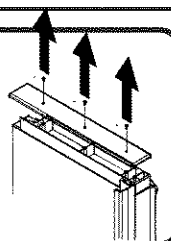

- 2 Grasp handle firmly with both hands and slide handle upward approximately 3/4" to release. Repeat procedure to remove other handle.

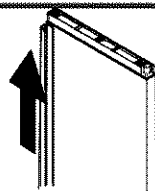

Install Full-Length Extruded Handles

- 1 Align notches on back of handle with retaining clips on doors. Insert clips into notches and slide handle down until it contacts bottom trim.

- Repeat instructions to install other handle.

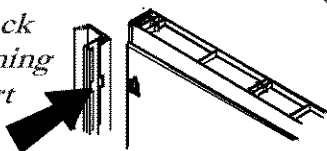

- 2 Replace top door trim with Phillips screws retained from trim removal.

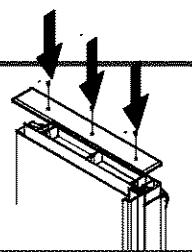

How to Level Your Refrigerator

Materials Needed

- 3/8" hex head driver
- Level

- 1 Remove toe grille and bottom hinge covers (see previous instructions).

- 2 Turn both front adjustment screws (A) clockwise to raise and counterclockwise to lower.

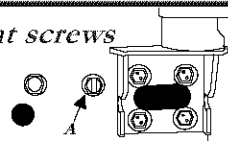

- 3 Turn both rear adjustment screws (B) clockwise to raise and counterclockwise to lower.

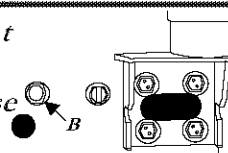

- 4 Check with level to verify 1/4" tilt to the back for proper door closure.

- If unit is aligned and stable, replace toe grille and hinge covers.

- 5 If required, correct rocking of unit by turning rear adjustment screw clockwise to raise rocking corner.

If doors are uneven...

- Determine which door needs to be raised.
- Turn front roller adjustment screw clockwise to raise front corner of door.
- If the unit has reached the limit of its adjustment range, and doors are still not level—lower opposite door by turning roller adjustment screw counterclockwise.
- Check with level to verify 1/4" tilt to the back for proper door closure.
- If unit is aligned and stable, replace toe grille and hinge covers.

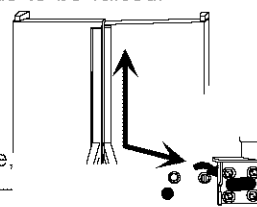

Installing Your Refrigerator

How to Connect the Water Supply

WARNING

To avoid electrical shock which can cause severe personal injury or death, disconnect power to refrigerator before connecting water supply. After connecting water supply, connect power.

CAUTION

To avoid property damage, observe the following:

- Consult a plumber to connect copper tubing to household plumbing to assure compliance with local codes and ordinances.
- Confirm water pressure to water valve is between 20 and 100 pounds per square inch. If water filter is installed, water pressure to water valve must be a minimum of 35 pounds per square inch.
- DO NOT use a self-piercing, or $\frac{3}{16}$ " (4.8 mm) saddle valve. Both reduce water flow, become clogged with time, and may cause leaks if repair is attempted.
- Tighten nuts by hand to prevent cross threading. Finish tightening nuts with pliers and wrenches. Do not overtighten.
- Wait 24 hours before placing unit into final position to check and correct any water leaks.

Materials Needed

- $\frac{1}{4}$ " (6 mm) outer diameter flexible copper tubing
- Brass nut and sleeve (see literature pack)
- Shut-off valve (requires a $\frac{1}{4}$ " or 6 mm hole to be drilled into water supply before valve attachment)
- Adjustable wrench

1 Create service loop with tubing using care to avoid kinks in tubing.

NOTE: Add 8' (2 m) to tubing length needed to reach water supply for creation of service loop.

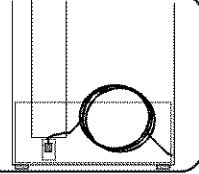

2 Remove plastic cap from water valve inlet port.

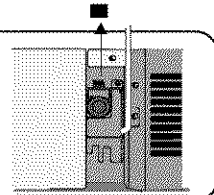

3 Place brass nut and sleeve on copper tube end as illustrated.

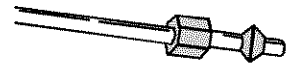

4 Place end of copper tubing into water valve inlet port. Shape tubing slightly—DO NOT KINK—so that tubing feeds straight into inlet port.

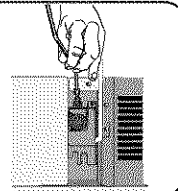

5 Slide brass nut over sleeve and screw nut into inlet port. Tighten nut with wrench. Pull on tubing to confirm connection is secure.

IMPORTANT: DO NOT overtighten. Cross threading may occur.

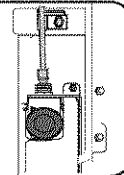

6 Locate water tubing clamp and install with $\frac{1}{4}$ " hex head screw, as illustrated. Turn on water supply and correct any leaks, if present.

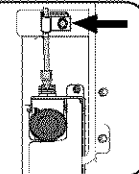

7 Monitor water connection for 24 hours. Correct leaks, if necessary.

Installing Your Refrigerator

How to Adjust the Temperature Controls

This refrigerator is designed to operate at a household temperature of 55° to 110°F (13° to 43° C).

Dial Temperature Control Models

For initial temperature setting, follow all five steps listed below. If doing a simple temperature modification for an operational unit, only steps 3 through 5 are required.

1 Locate refrigerator and freezer controls on upper left wall of refrigerator section, and set both controls to 3 ½.

IMPORTANT: Neither section will cool if freezer control is set to *Off*.

2 Allow 24 hours for temperatures to stabilize.

3 Check to see if freezer temperature is 0° to 2° F (-17° to -16° C).

- Turn control to next highest number if too warm.
- Turn control to next lowest number if too cold.
- Allow 5 to 8 hours for adjustments to take effect.

4 Check to see that refrigerator section is 38° to 40° F (3° to 4° C).

- Turn control to next highest number if too warm.
- Turn control to next lowest number if too cold.
- Allow 5 to 8 hours for adjustments to take effect.

5 Repeat steps 3 & 4, as necessary.

How do I perform a temperature test with my dial temperature controls?

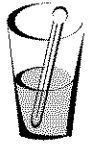

IMPORTANT: These instructions apply to dial temperature controls only. Electronic control models constantly monitor unit temperature on the controls.

Materials needed

- 2 thermometers measuring -5° to 50°F (-21° to 10°C)
- 2 drinking glasses

For Freezer

- Place thermometer in glass of vegetable oil in middle of freezer and continue with step 3 of *How to Adjust the Temperature Controls* section.



IMPORTANT: Due to design of unit, always start temperature adjustments with freezer section.



For Refrigerator



- Place thermometer in glass of water in middle of unit and continue with step 3 of *How to Adjust the Temperature Controls* section.



ENGLISH

Electronic Temperature Control Models

1 To set temperature of the freezer, use the  buttons next to the  button. A setting of 0° to 2° F (-17° to -16° C) is recommended.

- Use the  button to raise the temperature of the freezer section, or the  to lower it.
- Press the  button to confirm the settings.

2 To set the temperature of the fresh food section, use the  buttons next to the  button. A setting of 38° to 40° F (3° to 4° C) is recommended.

- Use the  button to raise the temperature of the fresh food section, or the  to lower it.
- Press the  button to confirm the settings.

3 Allow 24 hours for temperatures to stabilize.

NOTE: If adjusting the temperature of an operational unit, only 5 to 8 hours is required for temperatures to take effect.

Why do the temperatures on my LED display fluctuate after they have been set?

The compartment temperatures may vary slightly as the unit cycles to maintain the set temperatures.

About Your Filtration System...

Water Filter Removal and Installation

WARNING

To avoid serious illness or death, do not use unit where water is unsafe or of unknown quality without adequate disinfection before or after use of filter.

CAUTION

- Bypass cartridge **DOES NOT** filter water. Be sure to have replacement cartridge available when filter change is required.
- If water filtration system has been allowed to freeze, replace filter cartridge.
- If system has not been used for several months, and water has an unpleasant taste or odor, flush system by dispensing 2–3 glasses of water. If unpleasant taste or odor persists, change filter cartridge.

When do I change the water filter?

The dispenser features a water filter change indicator. For instructions on how to operate and reset this feature, refer to the Dispenser Features section.

IMPORTANT: Condition of water and amount used determines life span of water filter cartridge. If water use is high, or if water is of poor quality, replacement may need to take place more often.

How do I order a replacement filter cartridge?

Kenmore® replacement water filter cartridge model 9005 is available through Sears dealers and servicers. You may also order through Sears by using the information on the back cover.

I'm trying to dispense water to flush the system. Where's the water?

During initial use, allow about a 1 to 2 minute delay in water dispersal to allow internal water tank to fill.

What if I choose not to use the water filtration system?

Dispenser feature may be used without water filter cartridge. If you choose this option, replace filter with blue bypass cap.

Initial Install of Water Filter

1 Remove blue bypass cap and retain for later use.

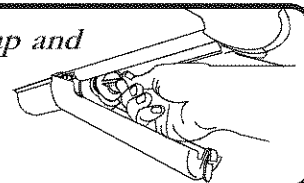

2 Remove sealing label from end of filter and insert into filter head.

- Rotate gently clockwise until filter stops and snap filter cover closed.

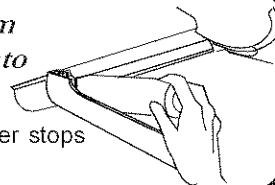

3 Reduce water spurts by flushing air from system. Run water continuously for 2 minutes through dispenser until water runs steady.

- Additional flushing may be required in some households where water is of poor quality.

Replacing Water Filter

IMPORTANT: Air trapped in system may cause water and cartridge to eject. Use caution when removing.

1 Turn filter counterclockwise until it releases from filter head.

2 Drain water from filter into sink, and dispose in normal household garbage.

3 Wipe up excess water in filter cover and continue with **Initial Install of Water Filter**, steps 2 and 3.

Refrigerator Features

CAUTION

To avoid property damage or injury, observe the following:

- Confirm shelf is secure before placing items on shelf.
- Handle tempered glass shelves carefully. Shelves may break suddenly if nicked, scratched, or exposed to sudden temperature change.

Door Storage

Milk Savor™ (some models)

The temperature-controlled Milk Savor™ keeps beverages and other items up to 5° F (3° C) colder than the rest of the fresh food section. Air inlet allows air from the freezer section to pass to Milk Savor™.

The Milk Savor™ control is located on the left wall of fresh food section. Control adjusts amount of air circulating in Milk Savor™. Turn control clockwise for colder temperature.



To remove and install Milk Savor™:

- If located directly above Milk Savor, dairy center or door bucket may need to be removed. Refer to appropriate instructions and remove item. Slide Milk Savor™ assembly up and pull straight out.
- To install, align one of the Milk Savor™ cold air intake holes (A) with one of the two air inlets (B) in door liner. Push assembly down onto door liner retainer until it stops.

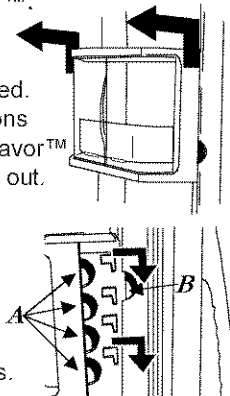

IMPORTANT: Milk Savor™ will not operate properly if air intake holes are not aligned with air inlet in door liner.

Dairy Center

The dairy center provides convenient storage for items such as butter, yogurt, cheese, etc.

This compartment is an adjustable feature located in the door. It can be moved to several different locations to accommodate storage needs.

To remove and install bin:

- To remove, slide dairy center up and pull out.
- To install, slide assembly in above desired door liner retainer and push down until it stops.

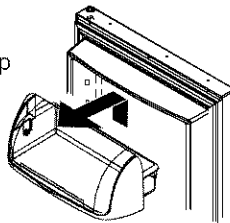

To remove and install dairy door:

- To remove, press in sides of dairy door and pull out.
- To install, slide sides of dairy door inside dairy center until hinge points snap into place.

Door Storage *continued*

Door Buckets

Door buckets adjust to meet individual storage needs.

To remove and install buckets:

- Lift the door bucket up until it clears the retainers on the door liner, then pull the door bucket straight out.
- To install, slide bucket in above desired door liner retainer and push down until bucket stops.

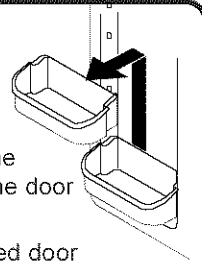

Shelves

Spillproof Shelves

Spillproof stationary shelves hold simple spills for easier cleaning.

To remove and install shelves:

- To remove shelves, lift front of shelf to release shelf hooks from metal track and pull out to remove.
- To install shelves, select point in metal track for replacement and insert shelf hooks. Raise front of shelf until hooks lock into place. Lower shelf front.

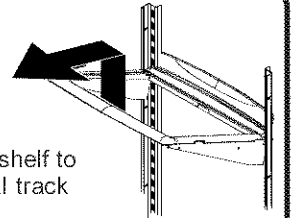

Drawers

Can Rack (some models)

The Can rack slides out from underneath the spillproof stationary shelf. The can rack holds up to twelve 12-ounce beverage cans.

To remove and install can rack:

- To remove, empty contents of can rack. Pull can rack forward to full extension and lift front to release from shelf rail. Pull straight out to remove.
- To install, reverse above procedure.

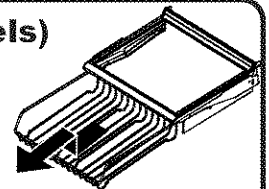

Snack Drawer (some models)

This drawer can be used for storage of food items or extra produce. Some models may have climate controls to keep food fresh longer.

To remove and install snack drawer:

- To remove, pull drawer out to full extension. Tilt up front of drawer and pull straight out.
- To install, reverse above procedure.

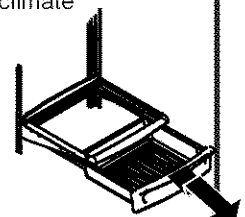

ENGLISH

Refrigerator Features

What setting should I use for items in my temperature-controlled drawer?

You should not store lettuce or other leafy produce in this drawer.

COLD	• cauliflower	COLDEST	• steaks
	• cucumbers		• hard cheeses
	• zucchini		• cold cuts
	• apples		• bacon
	• corn		• hot dogs
	• oranges		
	• grapes		

What setting should I use for items in my humidity-controlled drawers?

LOW	• cauliflower	• oranges	• grapes
	• apples	• zucchini	
	• corn		
HIGH	• cucumbers	• cabbage	• fresh sprouts
	• lettuce	• celery	
	• asparagus	• broccoli	• fresh herbs
	• spinach		

What can I do to prolong the life of my produce?

Please observe the following rules when storing produce in humidity-controlled crispers:

- DO NOT wash produce before placing in crispers. Any additional moisture added to the crispers may cause produce to prematurely spoil.
- DO NOT line crispers with paper towels. Towels will retain moisture.
- Follow control instructions carefully. Incorrect control settings may damage produce.

Drawers

Temperature-Controlled Meat Drawer

The temperature-controlled meat drawer provides a drawer with a variable temperature control that keeps the compartment up to 5°F (3°C) colder than refrigerator temperature. This drawer can be used for deli storage or additional produce storage.

NOTE: Cold air directed to the temperature-controlled meat drawer can lower refrigerator temperature. Refrigerator control may need to be adjusted.

Controls

Located on the wall to the left of the drawer, the climate controls regulate the air temperature in the temperature-controlled meat drawer. Set control level to *cold* to provide normal refrigerator temperature for non-leafy produce. Use the *coldest* setting for meats or other deli items.

To remove and install drawer:

- To remove, pull drawer out to full extension. Tilt up front of drawer and pull straight out.
- To install, guide drawer into frame and push back until drawer is flush with rear wall.

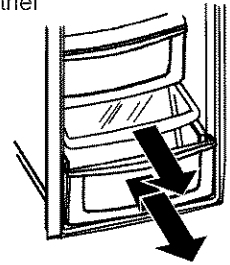

Humidity-Controlled Crisper

The humidity-controlled crisper keeps produce fresh longer by providing an environment with adjustable humidity.

Controls

The humidity-controlled crisper controls regulate the amount of humidity in the crisper drawer. Use the *low* setting for non-leafy produce. Use the *high* setting for leafy produce.

To remove and install drawer:

- To remove, pull drawer out to full extension. Tilt up front of drawer and pull straight out.
- To install, guide drawer into frame and push back until drawer is flush with rear wall.

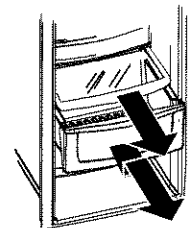

To remove and install shelf:

- To remove, lift shelf from wall supports.
- To install shelf, lower shelf onto wall supports and push in until shelf is flush with rear wall.

Freezer Features



CAUTION

To avoid property damage, observe the following:

- Do not force ice maker arm down or up.
- Do not place or store anything in ice storage bin.



WARNING

To avoid possible injury, including death, do not place glass items in ice cream shelf. Glass objects may shatter or explode if exposed to extreme cold.

Ice Cream Shelf

Ice cream shelf provides a space for items to be chilled or frozen quickly.

- To remove, lift ice cream shelf from ice bin rails and pull straight out.
- To install, fit shelf over top of ice maker and lower onto ice bucket rails.

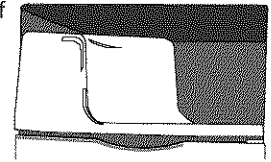

Primary Features

Automatic Dispensing Ice Maker

This ice maker creates the ice used in the dispensing system.

Using Ice Maker for the First Time

- Confirm ice bin is in place and ice maker arm is down.
- After freezer section reaches between 0° to 2°F (-18° to -17° C), ice maker fills with water and begins operating.
- Allow approximately 24 hours after installation to receive first harvest of ice.
- Discard ice created within first 12 hours of operation to verify system is flushed of impurities.

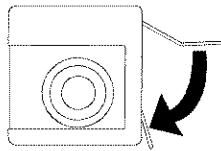

Operating Instructions

- Confirm ice bin is in place and ice maker arm is down.
- After freezer section reaches 0° to 2°F (-18° to -17° C), ice maker fills with water and begins operating. You will have a complete harvest of ice approximately every 3 hours.
- Stop ice production by raising ice maker arm until click is heard.
- Ice maker will remain in the *off* position until arm is pushed down.

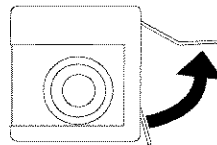

Ice Storage Bin

The ice storage bin is located below the automatic dispensing ice maker.

To remove and install ice storage bin:

- To remove bin, remove ice cream shelf. Raise ice maker arm to deactivate ice maker. Lift front of bin and pull out to its full extension. Lift up front of bin and remove.
- To install, slide bin into rails below ice maker until bin locks into place. Drop ice maker arm to activate ice maker, and replace ice cream shelf.

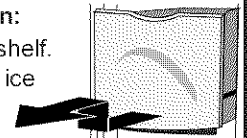

IMPORTANT: Ice bin must be locked in proper place for proper ice dispensing. If freezer door does not close, bin is not in proper location. Turn auger driver counterclockwise (as shown) to properly align ice bin with back of unit.

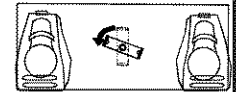

Shelves

Freezer Shelf

To remove and install clip-mounted shelves:

- To remove, pull shelf from wall mounting clips and pull left side of shelf out of wall mounting holes.
- To install, place shelf in mounting hole and attach to wall mounting clips.

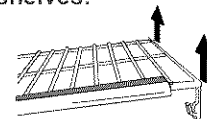

To remove and install rail-mounted shelves:

- To remove, snap right side of shelf from cabinet railing and remove from wall mounting clips.
- To install, replace shelf in wall mounting clips. Be sure back edge of shelf is flush with back of cabinet and snap shelf into cabinet railing.

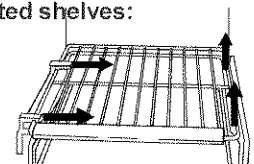

Drawers

Freezer Basket

To remove and install basket:

- To remove, lift front of basket and pull out to its full extension. Lift up front of basket and remove.
- To install, slide basket into rails at bottom of freezer section. Lift up front of basket, and slide to the back of unit.

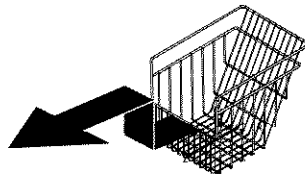

Door Storage

Door Buckets

- Refer to refrigerator section for instructions.

ENGLISH

Dispenser Features

Dispenser Light *not shown*

A light activates within the dispenser area at full power when dispensing ice or water.

Dispenser Pad

The dispenser pad is located on the back wall of the dispensing area. When the dispenser pad is pressed, the selection chosen on your dispenser control panel will dispense.

Removable Tray

The removable tray at the bottom of the dispenser area is designed to collect small spills and may be easily removed for cleaning and emptying purposes.

IMPORTANT: Removable tray does not drain. Continuous water running into tray will cause tray to overflow.

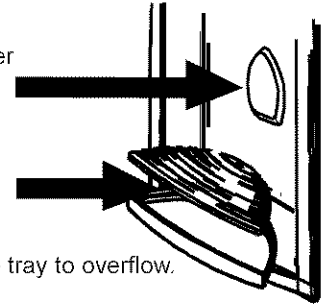

Water Dispenser Operation



CAUTION

To avoid personal injury or property damage, observe following instructions:

- Do not put fingers, hands, or any foreign object into dispenser opening.
- Do not use sharp objects to break ice.
- Do not dispense ice directly into thin glass, fine china, or delicate crystal.

NOTE: During initial use of water dispenser, there will be a 1 to 2 minute delay while water tank fills before water dispenses. Discard first 10-14 containers of water after initially connecting refrigerator to household water supply and after extended periods of nonuse.

To use dispenser pad:

- Choose water selection from dispenser control panel.
- Press sturdy, wide-mouthed container against dispenser pad. When dispensing crushed ice, hold container as close to chute as possible to reduce spraying.
- Release pressure on dispenser pad to stop water from dispensing. A small amount of water may continue to dispense, and collect in dispenser tray. Large spills should be wiped dry.

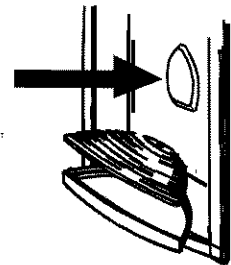

Dispenser Features

Limited Edition Control Features

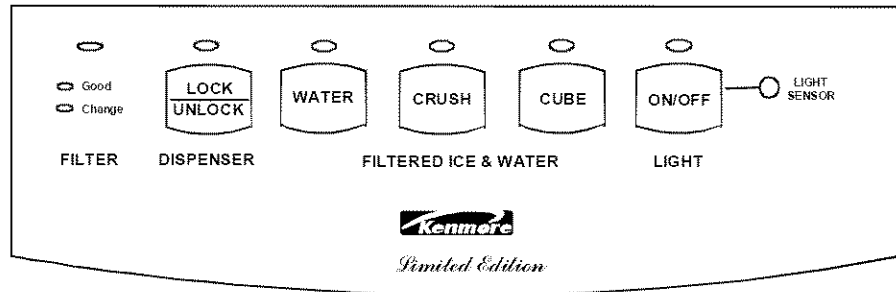

ENGLISH

Dispenser Operation



To dispense:

- Select **CUBE**, **CRUSH**, or **WATER** mode by pushing button on dispenser control panel. A green indicator light above button shows mode selection.
- Press container against dispenser pad. **Selection mode may not be changed while ice dispenser is in operation.**

NOTE: If water dispenser is continuously active for more than 5 minutes, an automatic lock out sensor will shut down power to dispenser area. For instructions on how to unlock your dispenser, see the section entitled "Dispenser Lock" below.

Dispenser Lock



This feature prevents ice or water from being dispensed.

To lock and unlock dispenser:

- To lock dispenser, press and hold **LOCK/UNLOCK** button for 3 seconds. A green indicator light above button confirms dispenser is locked.
- To unlock dispenser, hold **LOCK/UNLOCK** button for 3 seconds. Green indicator light above button will go out.

Filter Status Indicator Light

The filter status indicator light serves as a reminder to replace the water filter. A green light indicates that the filter is in good condition. A red light indicates the filter should be changed. Once light turns red, it will remain red until function is reset.



To reset indicator:

- Press and hold both **LOCK/UNLOCK** and **WATER** buttons simultaneously for 4 seconds. The green filter status indicator light will flash 3 times when the function has successfully reset.

FILTER

Auto Light

The auto light function offers the ability to activate the dispenser light at half-power when the **LIGHT SENSOR** detects that the light levels in room are low.

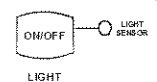

To activate and deactivate auto light:

- To activate, press **ON/OFF** button located on control panel. A green indicator light above button displays to show that sensor is active.
- To deactivate, press **ON/OFF** button. Green indicator light will go out.

NOTE: Dispenser light will operate whether or not auto light is selected.

Sabbath Mode

This mode is intended to deactivate power to the LED and dispenser lights, while allowing the controls to remain operational.

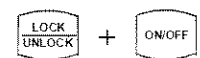

To activate and deactivate Sabbath Mode:

- To activate, press and hold both **LOCK/UNLOCK** and **ON/OFF** buttons simultaneously for 3 to 4 seconds. After 3 to 4 seconds, the LED and dispenser lights will turn off. **Dispenser light will not activate during dispensing while in this mode.**
- To deactivate, press and hold both **LOCK/UNLOCK** and **ON/OFF** buttons simultaneously for 3 to 4 seconds. After 3 to 4 seconds, the LED and dispenser lights will activate.

NOTE: In the event that power is interrupted while the Sabbath Mode is active, the control will remain in Sabbath Mode when power returns.

Dispenser Features

Electronic Control Features

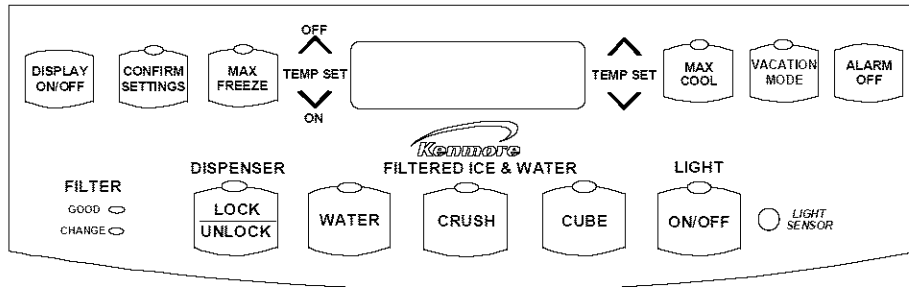

Dispenser Operation

To dispense water:

- Select the button,
- Press container against dispenser pad.

To dispense ice:

- Select the button for cubed ice.
- Press the button for crushed ice.
- Press container against dispenser pad.

NOTE: If water dispenser is continuously active for more than 2 minutes, an automatic lock out sensor will shut down power to dispenser area. For instructions on how to unlock your dispenser, see the section entitled "Dispenser Lock" below.



Dispenser Lock

This feature prevents ice or water from being dispensed.

To lock and unlock dispenser:

- To lock dispenser, press and hold the button for 3 seconds. A green indicator light above button confirms dispenser is locked.
- To unlock dispenser, hold the button for 3 seconds. Green indicator light above button will go out.



Light Function

The light function offers two settings: OFF and AUTO.

The OFF setting will turn off the dispenser cavity light.

The AUTO setting allows the *SENSOR* to measure the surrounding light levels and adjust the power of the cavity light accordingly. When the sensor registers lower light levels (night time, darkened kitchen), the cavity light will respond at 50% power. When the sensor registers high light levels (lighted kitchen, direct sunlight), the cavity light will not activate.

To activate auto setting:

- Press the button located on control panel.
- To activate the AUTO setting, press the button.

When the green indicator light above the button display is on, the cavity dispenser light will use the AUTO setting.

To deactivate light:

- Press the button located on control panel. Green indicator light above button will go out.

NOTE: Dispenser light will operate at full power when ice or water functions are in use.

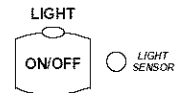

Filter Status Indicator Light

The filter status indicator light serves as a reminder to replace the water filter. A green light indicates that the filter is in good condition. A red light indicates the filter should be changed. Once light turns red, it will remain red until function is reset.

To reset indicator:

- Press and hold both the and the buttons simultaneously for 4 seconds. The green filter status indicator light will flash 3 times when the function has successfully reset.



Temperature Keys

These keys will lower or raise the freezer or fresh food compartment temperature.

NOTE: See the section **How to Adjust the Temperature Controls** for instructions on how to set food compartment temperatures.

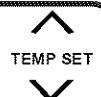

Dispenser Features

Electronic Control Features *continued*

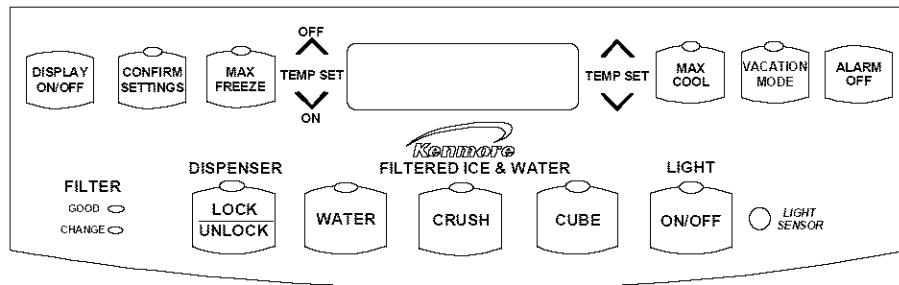



ENGLISH

Max Cool

This function causes the fresh food temperature to drop to the minimum refrigerator temperature setting available. This setting remains in effect for approximately 10 hours.

To activate and deactivate Max Cool:

- To activate, press the  button. The green light above the button will indicate active status.
- To deactivate, press the  button. The green light above the button will go out.



NOTE: The temperature setting cannot be changed if Max Cool or Max Freeze setting is active.



Max Freeze

This function causes the freezer temperature to drop to the minimum freezer temperature setting available. This setting remains in effect for approximately 24 hours.

To activate and deactivate Max Freeze:

- To activate, press the  button. The green light above the button will indicate active status.
- To deactivate, press the  button. The green light above the button will go out.



NOTE: The temperature setting cannot be changed if Max Cool or Max Freeze setting is active.



Display On/Off

The Display On/Off switch controls power to the LED display.

To activate and deactivate display:



- To activate, press the  button. The display will light.
- To deactivate, press the  button. The display will go out.



Vacation Mode

This key, if enabled, causes less frequent defrost cycles. This conserves energy.

To activate and deactivate Vacation Mode:

- To activate, press the  button. The green light above the button will indicate active status.
- To deactivate, press the  button, *or* open either refrigerator door.



Alarm Off

This key is used to turn the HI TEMP Warning Indicator and audio alarm, as well as the OPEN DOOR audio alarm off. This will also deactivate alarms presently in progress.

To turn the alarm off:

- Press the  button.



Dispenser Features

Hidden Electronic Control Features

Sabbath Mode

This mode is intended to deactivate power to the LED and dispenser lights, while allowing the controls to remain operational. No visual or audio alarms will be available while in this mode.

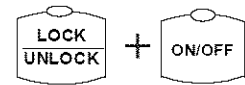

To activate and deactivate Sabbath Mode:

- To activate, press and hold both the and buttons simultaneously for 3 seconds. After 3 seconds, the LED and dispenser lights will turn off. **Dispenser light will not activate during dispensing while in this mode.**
- To deactivate, press and hold both and buttons simultaneously for 3 seconds. After 3 seconds, the LED and dispenser lights will activate.

NOTE: In the event that power is interrupted while the Sabbath Mode is active, the control will remain in Sabbath Mode when power returns.

Auto Display

The auto display controls the illumination of the LED display based on the light readings received from the *SENSOR*. If the *SENSOR* indicates low light levels, the display will be dimmer than if displaying during well-lit periods.

To set the power level of the display:

- Press and hold both the button and the freezer button for 3 seconds. The current active state will show in the display by using AL O for on, AL A for auto.
- Use the refrigerator button to scroll through the display states.
- Activate the chosen setting by pressing the .

NOTE: The letters AL will always show in freezer temperature display while in this mode.

Temperature Conversion Mode

This mode is available to change the temperature display between Fahrenheit and Celsius.

To change current temperature reading:

- Press the and buttons simultaneously for 3 seconds.

° F
° C

Hidden Lockout for Upper Keypad

The purpose of this mode is to prevent tampering with the upper set of dispenser controls. This includes the Display On/Off, Max Freeze, Max Cool, Vacation Mode, and Temperature Set functions.

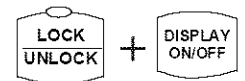

To activate and deactivate Hidden Dispenser Lockout:

- To activate, press the and buttons simultaneously for 3 seconds.
- To deactivate, press the and buttons simultaneously for 3 seconds.

ON/OFF Function

The ON/OFF function turns off cooling to the fresh food and freezer sections while allowing the lights and electronic display to stay on. The dispenser functions will not be available while in this mode.

To deactivate and activate unit:

- To deactivate, press the freezer button until the readout registers beyond the maximum allowable freezer temperature. At this point, the LED will read OFF. Press the button to confirm the selection.
- To reactivate, press the freezer button. Press the button to confirm the selection.

WARNING

To avoid electrical shock which can cause severe personal injury or death, do not perform maintenance or service on refrigerator unless unit is unplugged.

NOTE: After reactivation, the display will show temperature setting previously in use. See the section **How to Adjust the Temperature Controls** for instructions on how to set food compartment temperatures.



How to Clean Your Unit

WARNING

To avoid electrical shock which can cause severe personal injury or death, disconnect power to refrigerator before cleaning. After cleaning, connect power.

CAUTION

To avoid personal injury or property damage:

- Read and follow manufacturer's directions for all cleaning products.
- Do not place buckets, shelves, or accessories in dishwasher. Cracking or warping of accessories may result

AREA	DO NOT USE	DO...
Textured Doors and Exterior Cabinet Interior	<ul style="list-style-type: none"> • Abrasive or harsh cleaners • Ammonia • Chlorine bleach • Concentrated detergents or solvents • Metal or plastic-textured scouring pads 	<ul style="list-style-type: none"> • Use 4 tablespoons (60 milliliters) of baking soda dissolved in 1 quart (1 liter) warm soapy water. • Rinse surfaces with clean warm water and dry immediately to avoid water spots.
Stainless Steel Doors and Exterior IMPORTANT: Damage to stainless steel finish due to improper use of cleaning products or non-recommended products is not covered under any warranty	<ul style="list-style-type: none"> • Abrasive or harsh cleaners • Ammonia • Chlorine bleach • Concentrated detergents or solvents • Metal or plastic-textured scouring pads • Vinegar-based product • Citrus-based cleaners 	<ul style="list-style-type: none"> • Use warm, soapy water and a soft, clean cloth or sponge. • Rinse surfaces with clean warm water and dry immediately to avoid water spots.
Dispenser Controls	<ul style="list-style-type: none"> • Abrasive or harsh cleaners • Ammonia • Chlorine bleach • Concentrated detergents or solvents • Metal or plastic-textured scouring pads 	
Door Gaskets	<ul style="list-style-type: none"> • Abrasive or harsh cleaners • Metal or plastic-textured scouring pads 	
Condenser Coil Remove toe grille to access	N/A	<ul style="list-style-type: none"> • Use a vacuum cleaner hose nozzle.
Condenser Fan Outlet Grille See back of refrigerator		<ul style="list-style-type: none"> • Use a vacuum cleaner hose nozzle with brush attachment.
Accessories Shelves, buckets, drawers, etc	<ul style="list-style-type: none"> • A Dishwasher 	<ul style="list-style-type: none"> • Follow removal and installation instructions from appropriate feature section. • Allow items to adjust to room temperature. • Dilute mild detergent and use a soft clean cloth or sponge for cleaning. • Use a plastic bristle brush to get into crevices. • Rinse surfaces with clean warm water. • Dry glass and clear items immediately to avoid spots.

Hints and Care

How do I remove an odor from my refrigerator?

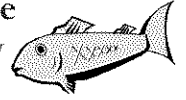

1. Remove all food.
 2. Disconnect power from refrigerator.
 3. Clean the following items using the appropriate instructions in *How to Clean Your Unit*:
 - Walls, floor, and ceiling of cabinet interior.
 - Drawers, shelves, and gaskets.
 4. Pay special attention to all crevices by completing the following steps:
 - Dilute mild detergent and brush solution into crevices using a plastic bristle brush.
 - Let stand for 5 minutes.
 - Rinse surfaces with warm water. Dry surfaces with a soft, clean cloth.
 5. Wash and dry all bottles, containers, and jars. Discard spoiled or expired items.
 6. Wrap or store odor-causing foods in tightly-sealed containers to prevent reoccurring odors.
 7. Connect power to refrigerator and return food to unit.
 8. After 24 hours, check if odor has been eliminated.
- If odor is still present...
1. Remove drawers and place on top shelf of refrigerator.
 2. Pack refrigerator and freezer sections—including doors—with crumpled sheets of black and white newspaper.
 3. Place charcoal briquettes randomly on crumpled newspaper in both freezer and refrigerator compartments.
 4. Close doors and let stand 24–48 hours.
 5. Repeat steps 5 through 7.
- If odor was not eliminated, contact Sears Service Center. Refer to back of manual for phone number.

ENGLISH

* A stainless steel cleaner has been included inside the refrigerator for your use. To purchase additional cleaner, please contact Sears using the information on the back of your manual.

Hints and Care



How to Get the Most Out of Your Energy Dollar

- When placing refrigerator into final position, allow for 1" clearance around the top and sides of unit to supply ample ventilation for optimum energy efficiency.
- Avoid overcrowding refrigerator shelves. This reduces effectivity of air circulation around food and causes refrigerator to run longer.
- Avoid adding too much warm food to unit at one time. This overloads compartments and slows rate of cooling.
- Do not use aluminum foil, wax paper, or paper toweling as shelf liners. This decreases air flow and causes unit to run less efficiently.
- A freezer that is $\frac{2}{3}$ full runs most efficiently.
- Locate refrigerator in coolest part of room. Avoid areas of direct sunlight, or near heating ducts, registers, or other heat producing appliances. If this is not possible, isolate exterior by using a section of cabinet or an added layer of insulation.
- Refer to this Use and Care Guide section on temperature controls for recommended control settings
- Clean door gaskets every three months according to this Use and Care Guide's cleaning instructions. This will assure that door seals properly and unit runs efficiently.
- Take time to organize items in refrigerator to reduce time that door is open.
- Be sure your doors are closing securely by leveling unit as instructed in this Use and Care Guide.
- Clean condenser coils as indicated in the Use and Care Guide every 3 months. This will increase energy efficiency and cooling performance.

How to Remove and Replace Light Bulbs



WARNING

To avoid electrical shock which can cause severe personal injury or death, disconnect power to refrigerator before replacing light bulb. After replacing light bulb, connect power.



CAUTION

To avoid personal injury or property damage, observe the following:

- Allow light bulb to cool.
- Wear gloves when replacing light bulb.

Upper refrigerator section

1. Locate finger gaps on each side of clear light shield. Insert fingers and press in on each side of shield. Pull shield down and remove.
2. Remove light bulbs.
3. Replace with appliance bulbs **no greater than 40 watts.**
4. Replace light bulb cover by inserting front tabs of light shield into slots directly in front of light assembly.

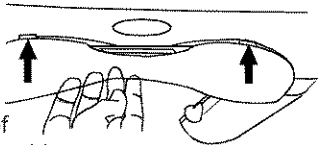

Lower refrigerator section

1. Pinch bottom tabs (A) on light cover and pull straight out.
2. Remove light bulb.
3. Replace bulb with appliance bulb **no greater than 40 watts.**
4. Insert top tabs (B) of light cover into liner slots and snap bottom portion over light assembly.

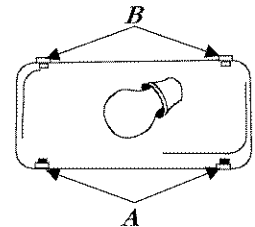

Freezer section

1. Remove ice bin by lifting front of bin and pulling out.
2. Remove light bulb cover by pinching top tab (A) and pulling cover out.
3. Remove light bulb. Replace with appliance bulb **no greater than 40 watts.**
4. Insert bottom tab (B) of light cover into liner slots and snap top portion over light assembly.
5. Replace ice bin by sliding in until bin locks into place.

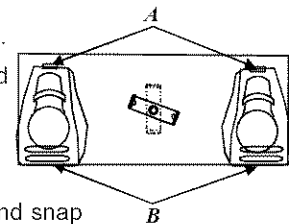

Ice and water dispenser

1. Locate light bulb inside top edge of dispenser frame. Unscrew to remove.
2. Replace light bulb with a 7-watt, 120 volt bulb.



Troubleshooting

NOISE))) Today's refrigerators have new features, such as foam insulation, and are more energy efficient than past refrigerators. Foam insulation is very energy efficient and has excellent insulating capabilities; however, it is not as sound absorbent as former insulating materials. As a result, certain sounds may be unfamiliar. In time, these sounds will become familiar. Please refer to this information before calling service.

TOPIC	POSSIBLE CAUSE	SOLUTION
Clicking	Freezer control (A) clicks when starting or stopping compressor.	Normal operation
	Defrost timer or electric damper control (some models) (B) sounds like an electric clock and makes an occasional click or snap.	Normal operation
Air rushing or whirring	Condenser fan (D) makes this noise while operating.	Normal operation
	Freezer fan (C) makes this noise while operating.	Normal operation
	Freezer fan (C) slows to a stop as the freezer door is opened.	
Gurgling or boiling sound	Evaporator (E) and heat exchanger (F) refrigerant make this noise when flowing.	Normal operation
Thumping	Ice cubes from ice maker drop into ice bucket (G).	Normal operation
	Dispenser ice chute (H) closing.	Normal operation
Vibrating noise	Compressor (I) makes a pulsating sound while running.	Normal operation
	Refrigerator is not level.	See leveling instructions in "Installing Your Refrigerator".
Buzzing	Ice maker water valve (J) hookup buzzes when ice maker fills with water.	Normal operation
Humming	Ice maker (K) is in the 'on' position without water connection.	Stop sound by raising ice maker arm to 'off' position. See ice maker section in "Freezer Features" for details.
	Ice auger (L) hums as auger agitates ice during dispensing.	Normal operation
	Compressor (I) can make a high pitched hum while operating.	Normal operation
	Solenoid valve (M) operating ice chute door.	Normal operation

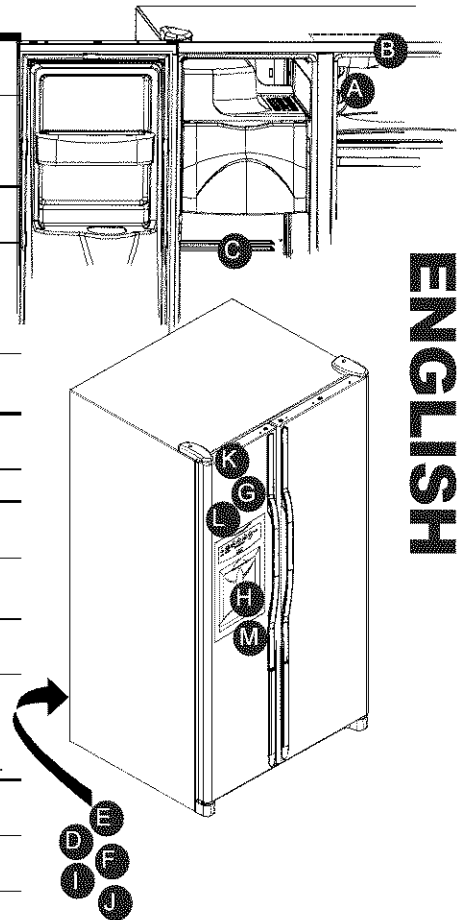

ENGLISH

OPERATION

Freezer control and lights are on, but compressors are not operating.	Refrigerator is in defrost mode.	Normal operation. Wait 40 minutes to see if unit restarts.
	Refrigerator with digital temperature control has just been plugged in.	Normal operation. Wait 60 seconds to see if unit starts.
Environment-controlled drawers are too warm	Control settings are too low.	See drawer section in "Refrigerator Features" to adjust controls.
	Freezer controls are set too low.	See temperature controls section in "Installing Your Refrigerator" to adjust your controls.
	Drawer is improperly positioned.	See drawer section in "Refrigerator Features" to properly install drawers.
Refrigerator does not operate	Refrigerator is not plugged in.	Plug in unit.
	Dial control in freezer is set to off (some models).	See dial temperature controls section in "Installing Your Refrigerator" to adjust your controls.
	Electronic temperature controls (some models) have been turned off.	See hidden electronic control section under "Dispenser Features".
	Fuse is blown, or circuit breaker needs to be reset.	Replace any blown fuses. Check circuit breaker and reset if necessary.
Refrigerator still won't operate	Power outage has occurred	Call local power company listing to report outage.
	Unit is malfunctioning.	Unplug refrigerator and transfer food to another unit. If another unit is not available, place dry ice in freezer section to preserve food. Warranty does not cover food loss. Contact service for assistance.
Electronic controls (some models) read EO, ES, or ERROR in display.	Controls have detected functional problems and will attempt to regulate temperature until service is obtained.	Contact service for assistance.
Temperature of food is too cold	Condenser coils are dirty.	Clean according to cleaning instructions in "Hints and Care".
	Refrigerator or freezer controls are set too high.	See temperature controls section in "Installing Your Refrigerator" to adjust your controls.

Troubleshooting

OPERATION

TOPIC	POSSIBLE CAUSE	SOLUTION
Food temperature appears too warm	Door is not closing properly.	See leveling instructions in "Installing Your Refrigerator". Check for internal obstructions that are keeping door from closing properly (i.e. improperly closed drawers, ice buckets, oversized or improperly stored containers or foodstuffs, etc.).
	Door gaskets are not sealing properly.	Clean according to cleaning instructions in "Hints and Care".
	Controls need to be adjusted.	See temperature controls section in "Installing Your Refrigerator" to adjust your controls.
	Condenser coils are dirty.	Clean according to cleaning instructions in "Hints and Care".
	Rear air grille is blocked.	Check the positioning of food items in refrigerator to make sure grille is not blocked. Rear air grille is located behind crisper drawers.
	Door has been opened frequently, or has been opened for long periods of time.	Reduce time door is open. Organize food items efficiently to assure door is open for as short a time as possible. Allow interior environment to adjust for period the door has been open.
	Food has recently been added.	Allow time for recently-added food to reach refrigerator or freezer temperature.
Refrigerator has an odor	Compartment is dirty or has odor-causing food.	Refer to odor removal section in "Hints and Care".
Water droplets form on outside of refrigerator	Door is not closing properly.	Check for internal obstructions that are keeping door from closing properly (i.e. improperly closed drawers, ice buckets, oversized or improperly stored containers or foodstuffs, etc.). See leveling instructions in "Installing Your Refrigerator".
	Door gaskets are not sealing properly.	Clean according to cleaning instructions in "Hints and Care".
	Humidity levels are high.	Normal during times of high humidity.
	Controls require adjustment	See temperature controls section in "Installing Your Refrigerator" to adjust your controls.
Water droplets form on inside of refrigerator.	Humidity levels are high or door has been opened frequently.	Reduce time door is open. Organize food items efficiently to assure door is open for as short a time as possible.
	Door gaskets are not sealing properly.	Clean according to cleaning instructions in "Hints and Care".
Refrigerator or ice maker make unfamiliar sounds or seems too loud.	Normal operation	Refer to noise section of "Troubleshooting" for details.
Temperature-controlled meat drawer and/or crisper drawer do not close freely.	Contents of drawer, or positioning of items in the surrounding compartment could be obstructing drawer	See drawer section in "Refrigerator Features" to properly install drawers.
	Drawer is not in proper position	
	Refrigerator is not level.	See leveling instructions in "Installing Your Refrigerator".
	Drawer channels are dirty or need treatment.	Apply a thin layer of petroleum jelly to drawer channels.
Refrigerator runs too frequently.	Doors have been opened frequently or have been opened for long periods of time.	Reduce time door is open. Organize food items efficiently to assure door is open for as short a time as possible. Allow interior environment to adjust for period the door has been open.
	Humidity or heat in surrounding area is high.	Normal operation
	Food has recently been added.	Allow time for recently-added food to reach refrigerator or freezer temperature.
	Unit is exposed to heat by environment or by appliances nearby.	Evaluate your unit's environment. See location selection section in "Installing Your Refrigerator".
	Condenser coils are dirty.	Clean according to cleaning instructions in "Hints and Care".
	Controls need to be adjusted.	See temperature controls section in "Installing Your Refrigerator" to adjust your controls.
	Door is not closing properly	See leveling instructions in "Installing Your Refrigerator". Check for internal obstructions that are keeping door from closing properly (i.e. improperly closed drawers, ice buckets, oversized or improperly stored containers or foodstuffs, etc.).
	Door gaskets are not sealing properly.	Clean according to cleaning instructions in "Hints and Care".

Troubleshooting

ICE & WATER



TOPIC	POSSIBLE CAUSE	SOLUTION
Water appears cloudy	Air or air bubbles in water.	This is normal when first using dispenser and will disappear with use.
Particles in water and/or ice cubes.	Carbon dust from water filter cartridge.	Initial water ejected through cartridge may contain harmless carbon dust flushed from cartridge. Particles are safe for consumption. Will disappear after the first few uses.
	Concentrations of minerals in water will form particles when water becomes frozen and melts.	Particles are not harmful and naturally occur in water supplies.
No indicator lights are lit on dispenser	Freezer door is not closed.	Verify that freezer door is closed. Power is removed from the control when freezer door is opened.
	Refrigerator is not plugged in.	Plug in unit.
	Fuse is blown, or circuit breaker needs to be reset.	Replace any blown fuses. Check circuit breakers for any tripped circuits.
	Power outage has occurred.	Call local power company listing to report outage.
Neither ice nor water is dispensed when pads are pushed	Freezer door is not closed.	Verify that freezer door is closed. Power is removed from the control when freezer door is opened.
	Ice or water has been dispensed for a period greater than 3 minutes, and has entered the automatic lock out mode.	
	Controls are in lock mode.	See control instructions in "Dispenser Features".
Ice maker is not producing enough ice or ice is malformed	Water tank is filling.	At initial use, there is an approximate 45-second delay in dispensing while the internal water tank is filling.
	Ice maker or ice maker-equipped unit has just recently been installed or a large amount of ice has just been used.	Wait 24 hours for ice production to begin and for ice maker to restock after emptied.
	Water filter is clogged or needs to be changed.	Change water filter.
	Ice maker has just recently been installed or a large amount of ice has just been used.	Wait 24 hours for ice production to begin and for ice maker to restock after emptied.
Ice maker is not producing ice	Water pressure is too low.	Low water pressure can cause valve to leak. Water pressure must be between 20 to 100 pounds per square inch to function properly. A minimum pressure of 35 pounds per square inch is recommended for units with water filters.
	Water filter is clogged or needs to be changed.	Change water filter.
	Household water supply is not reaching water valve	Check water connection procedure written in "Installing Your Refrigerator".
	Copper or plastic tubing has kinks.	Turn off water supply and remove kinks. If kinks cannot be removed, replace tubing.
	Water pressure is too low.	Water pressure must be between 20 to 100 pounds per square inch to function properly. A minimum pressure of 35 pounds per square inch is recommended for units with water filters.
	Check freezer temperature.	See temperature controls section in "Installing Your Refrigerator" to adjust your controls. Freezer must be between 0 to 2°F (-18 to -17°C) to produce ice.
	Ice bin is not installed properly	See ice bin section for proper installation and alignment.
	Improper water valve was installed.	Check water connection procedure written in "Installing Your Refrigerator". Self-piercing and $\frac{3}{16}$ " saddle valves cause low water pressure and may clog the line over time. Sears is not responsible for property damage due to improper installation or water connection.

ENGLISH

Troubleshooting

ICE & WATER

TOPIC	POSSIBLE CAUSE	SOLUTION
Unit is leaking water	Plastic tubing was used to complete water connection.	Sears recommends using copper tubing for installation. Plastic is less durable and can cause leakage. Sears is not responsible for property damage due to improper installation or water connection.
	Improper water valve was installed.	Check water connection procedure written in "Installing Your Refrigerator". Self-piercing and $\frac{3}{16}$ " saddle valves cause low water pressure and may clog the line over time. Sears is not responsible for property damage due to improper installation or water connection.
Ice forms in inlet tube to ice maker	Water pressure is low.	Water pressure must be between 20 to 100 pounds per square inch to function properly. A minimum pressure of 35 pounds per square inch is recommended for units with water filters.
	Freezer temperature is too high.	See the controls section in this Use and Care Guide for assistance on how to adjust your controls. Freezer is recommended to be between 0 to 2°F (-18 to -17°C).
Water flow is slower than normal	Water pressure is low.	Water pressure must be between 20 to 100 pounds per square inch to function properly. A minimum pressure of 35 pounds per square inch is recommended for units with water filters.
	Improper water valve was installed.	Check water connection procedure written in "Installing Your Refrigerator". Self-piercing and $\frac{3}{16}$ " saddle valves cause low water pressure and may clog the line over time. Sears is not responsible for property damage due to improper installation or water connection.
	Copper or plastic tubing has kinks.	Turn off water supply and remove kinks. If kinks cannot be removed, replace tubing.
	Water filter is clogged or needs to be changed.	Change water filter.
Dispenser water is not cold	Refrigerator has been recently installed	Allow approximately 12 hours for water in holding tank to chill.
	Water supply in holding tank has been depleted.	
	Water has settled into water lines outside holding tank and has warmed to room temperature.	Discard first glass of water and refill.

Water Filter Data



System Specification and Performance Data Sheet Refrigerator Water Filter Cartridge Model 9005

ENGLISH

Specifications

Service Flow Rate (Maximum)	0.75 GPM (2.83 L/min)
Rated Service Life Model 9005 (Maximum)	500 gallons/ 1892 liters
Maximum Operating Temperature	100° F/38° C
Minimum Pressure Requirement	35 psi/ 138 kPa
Maximum Operating Pressure	120 psi/ 827 kPa

General Use Conditions: Read this Performance Data Sheet and compare the capabilities of this unit with your actual water treatment needs.

DO NOT use this product where water is microbiologically unsafe or of unknown quality without adequate disinfection before or after the system. System certified for cyst reduction may be used on disinfected water that may contain filterable cysts.

The retractable water filtration system uses a 9005 replacement cartridge (see Sears contact information at the front of your manual to order). Timely replacement of filter cartridge is essential for performance satisfaction from this filtration system. Please refer to the applicable section in this Use and Care Guide for general operation, maintenance requirements and troubleshooting.

This system has been tested according to ANSI/NSF 42 and 53 for reduction of the substances listed below. The concentration of the indicated substances in water entering the system was reduced to a concentration less than or equal to the permissible limit for water leaving the system, as specified in ANSI/NSF 42 and 53.

Performance Data*

Substance	Influent Water	Effluent Average	Average % Reduction	Maximum Effluent	Min. Required Reduction	Inlet pH
Lead	0.15 mg/L	0.001 mg/L	99.33%	0.001 mg/L	0.010 mg/L	6.5
Lead	0.15 mg/L	0.002 mg/L	98.66%	0.003 mg/L	0.010 mg/L	8.5
Cyst	25000 count/mL	1count/mL	99.99%	3 count/mL	> 99.95%	NA
Turbidity	11.8 NTU	0.12 NTU	98.98%	0.18 NTU	0.5 NTU	NA
Lindane	0.00063 mg/L	0.00005 mg/L	92.06%	0.00005 mg/L	0.00001 mg/L	NA
Atrazine	0.0097 mg/L	0.0002 mg/L	97.93%	0.0006 mg/L	0.003 mg/L	NA
Chlorine	1.9 mg/L	0.09 mg/L	95.26%	0.17 mg/L	≥75%	NA
Particulate**	286667 count/mL	900 count/mL	99.68%	2400 count/mL	≥85%	NA
2,4-D	291.6667 ug/L	45.45 ug/L	84.42%	100 ug/L	0.0017 mg/L	NA
Asbestos	458 MFL/mL	0.16 MFL/mL	99.96%	0.16 MFL/mL	99%	NA



* Tested using a flow rate of 0.75 GPM (2.83 L/min.) and a maximum pressure of 120 psi (827 kPa) under standard laboratory conditions; however, actual performance may vary. Health Claim Performance tested and certified by NSF International.

** Particle size range classification of test. Particles used were 0.5 –1 microns.

California Certificate number 01-1486

State of California
Department of Health Services

Water Treatment Device
Certificate Number

01 - 1486

Date Issued: September 21, 2001

<u>Trademark/Model Designation</u>	<u>Replacement Elements</u>	<u>Rated Capacity</u>
Amana WF50-W1500	WF50	500 gal
Amana WF50-N1300	WF50	300 gal
Kenmore WF50-KW1500	46.9005	500 gal
Kenmore WF50-KN1300	46.9005	300 gal

Manufacturer: Penta Pure, Inc.

The water treatment device(s) listed on this certificate have met the testing requirements pursuant to Section 116830 of the Health and Safety Code for the following health related contaminants:

Microbiological Contaminants and Turbidity

Cysts

Inorganic/Radiological Contaminants

Asbestos

Lead

Organic Contaminants

Atrazine

Lindane

Rated Service Flow: 0.75

Requerimientos eléctricos

 Reconozca este símbolo como precaución de seguridad.

ADVERTENCIA

No corte ni elimine, bajo ninguna circunstancia, la punta redonda de conexión a tierra del enchufe. El refrigerador debe estar conectado a tierra en todo momento. No quite el rótulo de advertencia del cordón eléctrico. **No utilice un adaptador de dos puntas. No utilice un cable de extensión.**

Instrucciones para conexión—Este refrigerador está equipado con un enchufe de tres puntas (para conexión a tierra) para proveer protección contra posibles riesgos de descargas eléctricas. Si tiene un tomacorriente de dos orificios, comuníquese con un electricista calificado para que reemplace este tomacorriente de pared de dos orificios por otro de tres orificios correctamente conectado a tierra, en conformidad con el Código Eléctrico Nacional. El refrigerador está diseñado para funcionar en una línea independiente de 103 a 126 voltios, 15 amperios, 60 ciclos.

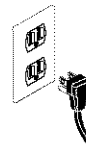

PELIGRO

IMPORTANTE: Los niños atrapados y asfixiados en refrigeradores no es cosa del pasado. Los refrigeradores que se arrumban o abandonan, aun cuando sea por "sólo unos cuantos días", continúan siendo un peligro. Si desecha un refrigerador viejo, sírvase seguir las siguientes instrucciones para ayudar a prevenir un accidente.

ANTES DE TIRAR SU REFRIGERADOR O CONGELADOR VIEJO:

- **Quítele las puertas.**
- **Déjele las repisas puestas para que los niños no puedan meterse fácilmente.**



Acuerdo de mantenimiento

Mantenemos lo que vendemos

Su compra tiene un valor agregado porque puede confiar en el servicio HomeCentral® de Sears. Con más de 12,000 especialistas capacitados de reparación y con acceso a más de 4.2 millones de piezas y accesorios, contamos con las herramientas, las piezas, el conocimiento y las habilidades para garantizar nuestro compromiso: **Mantenemos lo que vendemos.**

Acuerdos de mantenimiento de Sears

Su electrodoméstico Kenmore está diseñado, fabricado y probado para ofrecer años de funcionamiento confiable. Aún así, todo electrodoméstico podría requerir que se le de servicio de vez en cuando. El acuerdo de mantenimiento de Sears le ofrece un programa de servicio superior, a muy buen precio.

El acuerdo de mantenimiento de Sears

- Es la manera en la que puede adquirir servicio futuro al precio actual.
- Elimina las cuentas de reparación que son consecuencia del desgaste normal.
- Provee asistencia que no sea técnica e instructiva.
- Incluso si no necesita reparaciones, le ofrece una revisión preventiva de mantenimiento anual, a petición suya, para garantizar que su electrodoméstico esté en condiciones apropiadas de funcionamiento.

Se aplican ciertas restricciones.

Para obtener más información, llame al 1-800-361-6665.

Para obtener información relacionada con el Acuerdo de mantenimiento Sears en Canadá, llame al 1-800-361-6665.

Garantía Estados Unidos

Garantía completa de un año en el refrigerador

Por un año a partir de la fecha de compra, cuando a este refrigerador se le da el funcionamiento y el mantenimiento indicados en las instrucciones adjuntas o proporcionadas con él, Sears reparará este refrigerador, sin cargo alguno, por defectos de fabricación y materiales.

Garantía completa de cinco años en el sistema de refrigeración sellado

Por cinco años a partir de la fecha de compra, cuando a este refrigerador se le da el funcionamiento y el mantenimiento indicados en las instrucciones adjuntas o proporcionadas con él, Sears reparará el sistema sellado (que consiste del refrigerador, tubería de conexión y motor del compresor) sin cargo alguno, por defectos de fabricación y materiales.

La cobertura de garantía anterior se aplica sólo a los refrigeradores que se usan para almacenar alimentos en hogares particulares. Excluye el cartucho original y el de reemplazo del filtro de agua y hielo Kenmore. El cartucho original y el de reemplazo están garantizados por 30 días (piezas solamente).

El servicio de garantía está a su disposición comunicándose al 1-800-469-5811.

Esta garantía se aplica solamente mientras este producto se use en los Estados Unidos.

Esta garantía otorga derechos legales específicos y usted puede tener también otros derechos, los cuales pueden variar en distintos estados.

Sears, Roebuck y Co, Depto. 817WA, Hoffman Estates, IL 60179 EE.U.U.

Registro del producto

En el espacio que aparece a continuación, registre el número de modelo y serie y la fecha de compra del refrigerador. Encontrará la etiqueta con el número de modelo y de serie adentro de la unidad, en la pared derecha del refrigerador.

Número de modelo: 596. _____

Número de serie: _____

Fecha de compra: _____

Conserve este folleto y su recibo de compra de Sears en un lugar seguro para usarlo como referencia futura.

Información importante de seguridad

Reconozca los símbolos, las palabras y las etiquetas de seguridad



PELIGRO

PELIGRO—Riesgos inminentes que **CAUSARÁN** lesiones personales graves o la muerte.



ADVERTENCIA

ADVERTENCIA—Riesgos o prácticas inseguras que **PODRÍAN** causar lesiones personales graves o la muerte.



PRECAUCIÓN

PRECAUCIÓN—Riesgos o prácticas inseguras que **PODRÍAN** causar lesiones personales menores o daños materiales o del producto.

Lo que necesita saber acerca de las instrucciones de seguridad.

Las advertencias y las instrucciones importantes de seguridad que aparecen en este manual no tienen el propósito de cubrir todas las condiciones posibles que podrían ocurrir. Debe usarse el sentido común, precaución y cuidado cuando se instale, se realice mantenimiento o se opere el congelador.

Siempre comuníquese con el distribuidor, concesionario agente de servicio o fabricante para los asuntos relacionados con problemas o condiciones que no entienda.

ESPAÑOL

Contenido

Requerimientos eléctricos	28
Acuerdo de mantenimiento	28
Garantía	28
Registro del producto	29
Información importante de seguridad	29
Instalación del refrigerador	30
Cómo transportar la unidad	30
Cómo seleccionar la ubicación ideal	30
Cómo quitar las puertas y las bisagras	31
Cómo volver a colocar las puertas	31
Cómo instalar y quitar las asas	31
Cómo nivelar el refrigerador	32
Cómo conectar el suministro de agua	33
Cómo ajustar los controles de temperatura	34
Sistema de filtración	35
Características de la sección del refrigerador ...	36
Almacenaje en la puerta	36
Repisas	36
Cajones	36
Características del congelador	38
Primarias Características	38
Cajones	38
Almacenamiento en la puerta	38
Repisas	38
Características del surtidor	39
Funcionamiento del surtidor de agua	39
Características del control	40
Consejos y cuidado	44
Cómo limpiar la unidad	44
Cómo quitar y reemplazar los focos	45
Diagnóstico de averías	46
Datos del filtro de agua	50
Servicio	Portada posterior

Instalación del refrigerador

Estas instrucciones se ofrecen para ayudarlo con la instalación de su unidad. Sears no puede ser responsable por la instalación incorrecta.

¿Cómo mido el hueco para garantizar que ajuste bien?

Este refrigerador se diseñó para caber en un hueco de 69" de altura para permitir una ventilación, nivelación y ajuste de puerta apropiadas.

También tome en cuenta, cuando mida el espacio para la unidad, que algunos modelos requieren cierto espacio libre alrededor de ellos para permitir que el aire fluya adecuadamente. El flujo de aire adecuado es clave para mantener al unidad funcionando con eficiencia óptima. Para determinar las medidas, consulte la tabla a continuación.

El piso o los recubrimientos del piso (por ejemplo, alfombras, azulejo, pisos de madera, tapetes) podrían hacer el hueco más pequeño de lo esperado.

Podría obtenerse algo de espacio si se sigue el procedimiento de nivelación que se encuentra en la sección "Cómo nivelar el refrigerador".

Volumen total de la unidad	Espacio libre recomendado		
	En la parte superior	A los lados	Por detrás
Menos de 23 pies cúbicos (7 m ³)	N/A	N/A	N/A
Más de 23 pies cúbicos (7 m ³)	½"	N/A	½"

IMPORTANTE: Si la unidad se va a instalar en un hueco en donde la parte superior de la unidad estará completamente cubierta, use las dimensiones de piso a la parte superior de la tapa de la bisagra para garantizar el espacio apropiado.

Cómo transportar la unidad

Siga estos consejos cuando mueva la unidad a la ubicación definitiva:

- NO transporte horizontalmente la unidad. Si no es posible de otra manera, deje que la unidad permanezca verticalmente durante 30 minutos para asegurar que el aceite vuelva al compresor. Si conecta la unidad inmediatamente podría causarle daños a las partes internas.
- Use una carretilla para electrodomésticos cuando mueva la unidad. SIEMPRE transporte la unidad por un lado NUNCA sobre la parte trasera o delantera.
- Proteja el acabado exterior de la unidad durante la transportación envolviendo el gabinete con mantas o insertando algo acolchado entre la unidad y la carretilla.
- Asegure con firmeza la unidad a la carretilla con correas o cordones elásticos. Pase las correas a través de las asas cuando sea posible. NO las apriete de más. Si lo hace podría abollar o dañar el acabado exterior.

Cómo seleccionar la ubicación ideal

Observe estos puntos al elegir la localización final para su unidad:

- NO instale el refrigerador cerca del horno, del radiador, o de la otra fuente del calor. Si es no posible, blinde el refrigerador con el material del gabinete.
- NO lo instale en donde la temperatura baje a menos de 55°F (13°C). A esa temperatura podría funcionar mal.
- Asegúrese de que el piso esté bien nivelado. Si no es así, coloque una cuña en las ruedas posteriores de la unidad con un pedazo de madera u otro material para cuñas.
- Para asegurar el encierro apropiado de la puerta, verifique que la unidad está nivelada con inclinación de un ¼" a la parte posteriora.

Cómo quitar e instalar los paneles (en algunos modelos)

Consulte la hoja titulada **Instrucciones de instalación de los paneles decorativos de la puerta** que se embarca en la parte delantera de la unidad.

Instalación del refrigerador

Cómo quitar las puertas y las bisagras

Algunas instalaciones requieren el retiro de la puerta conseguir el refrigerador a la localización final.

⚠ ADVERTENCIA

Para evitar lesiones personales graves o la muerte, observe lo siguiente:

- Desconecte la energía del refrigerador antes de quitar las puertas. Conecte la energía solamente después de haber colocado las puertas de nuevo.
- El cable verde de conexión a tierra debe estar sujeto a la bisagra superior mientras realiza la remoción y el reemplazo de la puerta.
- Coloque cinta adhesiva en los paneles decorativos (en algunos modelos) para asegurarlos en su lugar antes de quitar las asas de la puerta.

⚠ PRECAUCIÓN

Para evitar daños materiales, observe lo siguiente:

- Proteja el vinilo suave u otro tipo de piso con cartones, tapetes u otros materiales protectores, antes de mover el refrigerador.
- Para evitar daños o quebraduras al perno de ajuste, no use herramientas eléctricas para corregir la nivelación.
- **NO** ajuste la unidad hasta que quede más baja de 68 ½" (1.74 m) de altura (menos la bisagra y el tapón). Hacerlo podría dañar los componentes inferiores.

1 Quite la parrilla inferior y las cubiertas de las bisagras inferiores.

- Abra ambas puertas 180°, o tanto como sea posible para quitarlas.

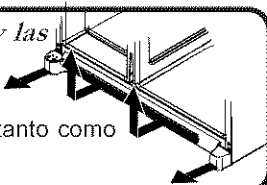

2 Destornille la tuerca de unión para separar la tubería de agua (solamente los modelos con surtidor)



3 Quite la cubierta superior de la bisagra quitando el tornillo Phillips.

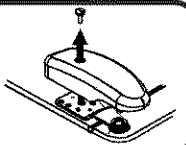

4 Cierre las puertas. Destornille los tornillos hexagonales de 5/16" de las bisagras superiores.

- **NO** quite el cable verde de tierra ni el cable que conecta el tornillo central.

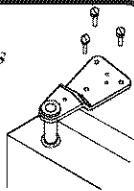

5 Desprenda el arnés principal de los conectores de los cables. (solamente en los modelos con surtidor)

- Use un destornillador plano o la uña para oprimir el punto de unión entre los dos conectores para soltarlos.
- Desprenda el arnés del cable rojo
- Oprima la lengüeta de la parte inferior del conector para liberarla.

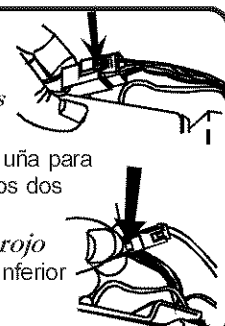

6 Quite las bisagras superiores junto con las puertas.

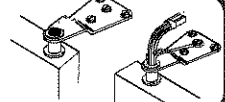

7 Quite las bisagras inferiores con un destornillador hexagonal de 3/8".

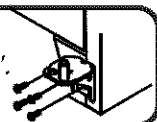

Cómo volver a colocar las puertas

- Para volver a colocar las puertas, siga en orden inverso los pasos de **Cómo quitar las puertas y las bisagras**.

ESPAÑOL

Cómo instalar y quitar las asas

Instalando las manijas que instalan en el delantero

Las asas se encuentran ubicadas dentro de la sección de alimentos frescos del refrigerador (fresh food). El adorno en el paquete de materiales impresos.

1 Quite dos tornillos hexagonales de 1/4" de la parte inferior de la puerta del refrigerador y del congelador.

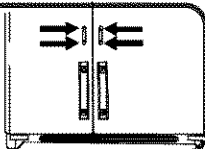

2 Alinee las asas de las puertas con los juegos superior e inferior de sujetadores de puerta y deslice hacia abajo hasta que los orificios de tornillo en la parte inferior del asa estén junto a los orificios de los tornillos e puerta.



3 Inserte los tornillos que quitó en el paso 1 dentro de los orificios de tornillo en la parte inferior de la sección del asa.



4 Coloque a presión el adorno sobre la porción inferior de las asas y los sujetadores en la parte inferior de la puerta.

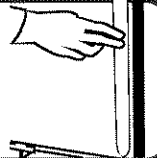

Instalación del refrigerador

Cómo instalar y quitar las asas continuación

Para quitar las manijas que instalan en el delantero

Podría ser necesario tener que quitar las asas cuando se mueve la unidad a través de espacios estrechos.

1 Quite la porción inferior de las asas con un destornillador muy pequeño de hoja plana.

IMPORTANTE: Envuelva la hoja del destornillador con cinta "masking" para evitar dañar la unidad.

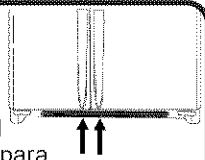

2 Quite los dos tornillos de la base del asa. Tire del asa hacia arriba y hacia afuera para sacarla de la unidad. Podría estar muy ajustada.

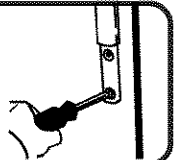

Para quitar asas extruidas de largo completo

Podría ser necesario tener que quitar las asas cuando se transporte la unidad a través de espacios estrechos, o cuando instale o quite los paneles decorativos.

ADVERTENCIA

Para evitar posibles lesiones y daños materiales, coloque cinta adhesiva en los paneles decorativos (en algunos modelos) para asegurarlos en su lugar antes de quitar las asas de las puertas.

1 Quite el adorno de la puerta superior sacando los tornillos Phillips de la parte superior de las puertas del refrigerador y del congelador.

- Conserve los tornillos Phillips para volver a colocarlos más adelante.

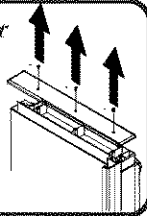

2 Sujete el asa firmemente con ambas manos y deslícela hacia arriba proxímadamente $\frac{3}{4}$ " (19 mm) para liberarla. Repita el procedimiento para quitar la otra asa.

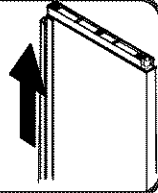

Instalación de asas extruidas de largo completo

1 Alinee las muescas de la parte posterior del asa con los sujetadores de las puertas. Inserte los sujetadores dentro de las muescas y deslice el asa hacia abajo hasta que toque el adorno inferior.

- Repita las instrucciones para instalar la otra asa.

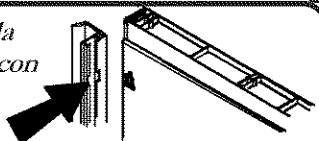

2 Coloque de nuevo el adorno superior de la puerta con los tornillos Phillips que conservó cuando quitó el adorno.

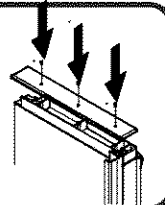

Cómo nivelar el refrigerador

Materiales necesarios

- Destornillador hexagonal de $\frac{3}{16}$ "

- Nivel

1 Quite la parrilla inferior y las cubiertas de las bisagras inferiores (vea las instrucciones anteriores).

2 Gire los dos tornillos de ajuste delanteros (A) en el sentido de las agujas del reloj al aumento y enfrente de las agujas del reloj de bajar.

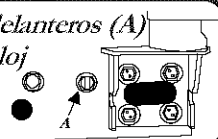

3 Gire los dos tornillos de la parte posterior (B) del ajuste en el sentido de las agujas del reloj al aumento y enfrente de las agujas del reloj de bajar.

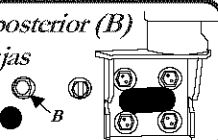

4 Verifique con el nivel que haya una inclinación de $\frac{1}{4}$ " hacia atrás para que cierre bien la puerta.

- Si la unidad está bien alineada y estable, coloque de nuevo la rejilla inferior y las cubiertas de las bisagras.

5 Si es necesario, corrija el balanceo de la unidad girando el tornillo de ajuste en el sentido de las manecillas del reloj para elevar la esquina que bañe.

Si las puertas están disparejas...

- Determine cuál puerta necesita elevarse.
- Gire el tornillo de ajuste delantero en el sentido de las manecillas del reloj para elevar la esquina delantera de la puerta.
- Si la unidad ha llegado al límite del rango de ajuste, y las puertas siguen desniveladas, baje la puerta del lado opuesto girando el tornillo de rodillo en sentido contrario al de las manecillas del reloj.
- Verifique con un nivel que esté inclinado $\frac{1}{4}$ " hacia atrás para que la puerta cierre correctamente.
- Si la unidad está bien alineada y estable, coloque de nuevo la rejilla inferior y las cubiertas de las bisagras.

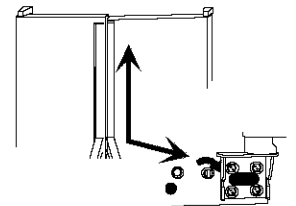

Instalación del refrigerador

Cómo conectar el suministro de agua

ADVERTENCIA

Para evitar descargas eléctricas que pudieran causar lesiones personales graves o la muerte, desconecte la energía del refrigerador antes de conectar el suministro de agua. Después de conectarlo, conecte la energía.

PRECAUCIÓN

Para evitar el riesgo de daños materiales, siga las instrucciones a continuación:

- Consulte a un plomero para conectar la tubería de cobre a la tubería doméstica a fin de garantizar que se cumpla con los códigos y los reglamentos locales.
- Confirme que la presión del agua de la válvula esté entre 20 y 100 libras por pulgada cuadrada. Si se instala un filtro de agua, la presión del agua de la válvula deberá estar cuando menos a 35 libras por pulgada cuadrada.
- NO use una válvula autopercutor ni de sillín de $\frac{3}{16}$ " (4.8 mm). Ambas reducen el flujo de agua, se obstruyen con el tiempo y pueden causar goteras si tratan de repararse.
- Apriete las tuercas manualmente para evitar que se barra la rosca. Termine de apretar las tuercas con pinzas y llaves. No las apriete de más.
- Espere 24 horas antes de colocar la unidad en el lugar definitivo para revisar y corregir las goteras que pudieran

1 Forme un anillo de servicio con la tubería con cuidado para que no haya dobleces en la tubería.

NOTA: Añada 8' (2 m) de tubería cuando se necesite para llegar al suministro del agua para formar un anillo de servicio.

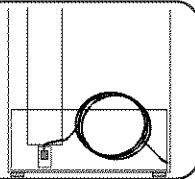

2 Quite la tapa de plástico del puerto de entrada de la válvula de agua.

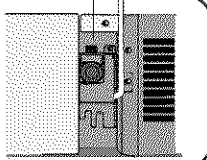

3 Coloque la tuerca de bronce y el manguito en el extremo de la tubería de cobre según se ilustra.



4 Coloque el extremo de la tubería de cobre dentro del puerto de entrada de la válvula de agua. Dele forma a la tubería levemente, **NO LA TUERZA**, de manera que la tubería entre en forma recta en el puerto de entrada.

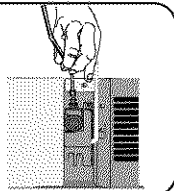

5 Deslice la tuerca de bronce sobre el manguito y atornille la tuerca dentro del puerto de entrada. Apriete la tuerca con una llave. Tire de la tubería para confirmar que la conexión esté segura.

IMPORTANTE: NO LO APRIETE DE MÁS ya que podría barrerse la rosca.

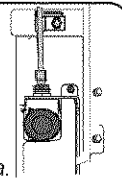

6 Localice la abrazadera de la tubería de agua e instálela con un tornillo hexagonal de $\frac{1}{4}$ ", según se ilustra. Abra el suministro de agua y corrija las goteras, si las hubiera.

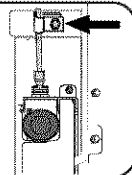

7 Vigile la conexión de agua durante 24 horas. Corrija las goteras, si hay alguna.

Materiales necesarios

- Tubería flexible de cobre de $\frac{1}{4}$ " (6mm) de diámetro exterior.
- Brass nut and sleeve (see literature pack)
- Válvula de cierre (requiere que se taladre un orificio de $\frac{1}{4}$ " ó 6mm en el suministro de agua antes de sujetar la válvula)
- Llave ajustable.

ESPAÑOL

Instalación del refrigerador

Cómo ajustar los controles de temperatura

Este refrigerador está diseñado para funcionar a temperaturas domésticas de 55° a 110°F (13° a 43°C).

Cómo realizo una prueba de la temperatura con mis controles de la temperatura del dial?

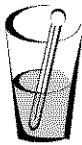

IMPORTANTE: Estas instrucciones se aplican a los controles de la temperatura del dial solamente. Los modelos del control electrónico vigilan constantemente temperatura de la unidad en los controles.

Materiales necesarios

- 2 termómetros que midan de -5° a 50°F (-21° a 10°C)
- 2 vasos de agua

Para el congelador

- Coloque el termómetro en un vaso de aceite vegetal en el centro del congelador y continúe con el paso 3 de la sección **Cómo ajustar los controles de temperatura**.

IMPORTANTE: Debido al diseño de la unidad, siempre comience los ajustes de la temperatura con la sección del congelador.

Para el refrigerador

- Coloque el termómetro en un vaso de agua en el centro de la unidad y continúe con el paso 3 de la sección **Cómo ajustar los controles de temperatura**.

Control de la temperatura del dial

Para el ajuste inicial de la temperatura, siga los cinco pasos a continuación. Si realiza solamente una modificación a la temperatura en una unidad operativa, se necesitarán los pasos 3 al 5 únicamente.

1 Localice los controles del refrigerador y del congelador en la pared superior izquierda de la sección del refrigerador, y ajuste ambos controles en $3\frac{1}{2}$

IMPORTANTE: Ninguna de las secciones se enfriará si el control del congelador está ajustado en "Off".

2 Deje que pasen 24 horas para que las temperaturas se estabilicen.

3 Revise si la temperatura del congelador es de 0° a 2°F (-17° a -16°C).

- Gire el control hacia el siguiente número más alto si no está lo suficientemente frío.
- Gire el control hacia el siguiente número más bajo si está demasiado frío.
- Deje que pasen de 5 a 8 horas para que se efectúe el ajuste.

4 Revise si la sección del refrigerador está entre 38° a 40°F (3° a 4°C).



- Gire el control hacia el siguiente número más alto si no está lo suficientemente frío.
- Gire el control hacia el siguiente número más bajo si está demasiado frío.
- Deje que pasen de 5 a 8 horas para que se efectúe el ajuste.



5 Repita los pasos 3 y 4, según sea necesario.



Por qué las temperaturas en mi cambio de la visualización de LED después de que ellas se han fijado?



Las temperaturas del compartimiento pueden variar levemente como los ciclos de la unidad para mantener las temperaturas del conjunto.

Controles electrónicos de la temperatura

1 Para fijar la temperatura del congelador, utilice los botones  al lado del botón . Una configuración de 0° a 2° F (-17° a -16° C) se recomienda.

- Utilice el botón  para levantar la temperatura de la sección del congelador, o el botón  bajarla.
- Presione el botón  para confirmar las configuraciones.

2 Para fijar la temperatura del refrigerador, utilice los botones  al lado del botón . Una configuración de 38° a 40° F (3° a 4° C) se recomienda.

- Utilice el botón  para levantar la temperatura de la sección del refrigerador, o el botón  bajarla.
- Presione el botón  para confirmar las configuraciones.

3 Deje que pasen 24 horas para que las temperaturas se estabilicen.

NOTA: Si ajustan la temperatura de una unidad operacional, las solamente 5 a 8 horas se requieren para las temperaturas para tomar efecto.

Sistema de filtración...

Remoción e instalación del filtro de agua

ADVERTENCIA

Para evitar enfermedades graves o la muerte, no use la unidad en donde el agua es insegura o de calidad desconocida sin desinfectarla adecuadamente antes o después del uso del filtro.

PRECAUCIÓN

- El cartucho de desviación NO filtra el agua. Asegúrese de tener un cartucho de reemplazo disponible cuando sea necesario cambiar el cartucho.
- Si el sistema de filtración de agua se congela, cambie el cartucho del filtro.
- Si no se usa el sistema durante varios meses, y el agua tiene mal sabor u olor, enjuague el sistema surtiendo 2 a 3 vasos de agua. Si persiste el mal sabor u olor, cambie el cartucho del filtro.

Instalación inicial del filtro de agua

1 Quite el tapón azul del desviador y consérvelo para usarlo más adelante.

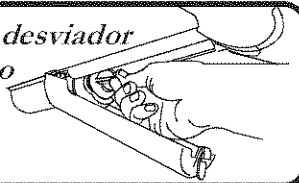

2 Quite la etiqueta de sellado del extremo del filtro e insértelo en la cabeza del filtro.

- Gire suavemente en el sentido de las manecillas del reloj hasta que el filtro se detenga y la cubierta a presión del filtro se cierre.

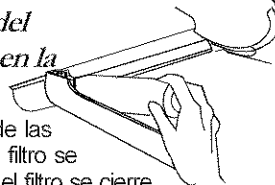

3 Reduzca las salpicaduras de agua purgando todo el aire del sistema. Deje que fluya el agua continuamente durante 2 minutos a través del surtidor hasta que el agua corra uniformemente.

- Podría requerirse un enjuague adicional en algunos lugares en donde el agua es de mala calidad.

Reemplazo del filtro de agua

IMPORTANTE: El aire atrapado en el sistema podría causar que se saliera el agua y el cartucho. Tenga cuidado cuando lo quite.

1 Gire el filtro en el sentido contrario al de las manecillas del reloj hasta que se suelte la cabeza del filtro.

2 Drene el agua del filtro dentro del lavabo o del inodoro, y deséchelo en la basura doméstica normal.

3 Limpie el exceso de agua de la cubierta del filtro y continúe con **Instalación inicial del filtro de agua, pasos 2 y 3.**

¿Cuándo debo cambiar el filtro?

Ciertos modelos de surtidores cuentan con un indicador para cambio de filtro. Para obtener las instrucciones acerca de cómo operar y reajustar esta característica, consulte la sección de las características del surtidor en el manual, o el folleto del surtidor LCD para los surtidores LCD.

Para las unidades que no cuentan con un indicador, el filtro debe cambiarse cada 6 meses aproximadamente.

IMPORTANTE: Las condiciones del agua y la cantidad que se use, determinarán la duración del cartucho del filtro de agua. Si el uso de agua es alto, o si el agua es de mala calidad, podría ser necesario reemplazarlo más seguido.

¿Cómo puedo pedir un cartucho de reemplazo del filtro?

Los cartuchos del filtro de agua de reemplazo Amana® (modelo WF 50) están disponibles a través de los distribuidores y centros de servicio Amana®. También puede pedirlos mediante el departamento de Asuntos del Cliente de Amana® usando la información que se encuentra en la portada de este manual.

Estoy tratando de surtir agua para enjuagar el sistema. ¿En dónde está el agua?



Durante el uso inicial, permita un retraso de hasta 1 a 2 minutos del surtido del agua para permitir que el tanque interno se llene.

¿Qué sucede si decido no usar el sistema de filtración del agua?

La característica de surtido puede usarse sin el cartucho de filtrado de agua. Si elige esta opción, vuelva a colocar el filtro con la tapa azul del desviador.

Características de la sección del refrigerador



PRECAUCIÓN

Para evitar lesiones personales o daños materiales, observe lo siguiente:

- Verifique que la repisa esté segura antes de colocar artículos encima de la misma.
- Maneje cuidadosamente las repisas de vidrio templado. Las repisas pueden quebrarse repentinamente si se golpean, rayan o se exponen a cambios súbitos de temperatura.

Almacenaje en la puerta

Milk Savor™ en algunos modelos

Los compartimientos de temperatura controlada Milk Savor™ mantienen las bebidas y otros artículos a una temperatura de hasta 5°F (3°C) más fría que el resto de la sección del refrigerador. La entrada de aire permite que el aire de la sección del congelador pase al Milk Savor™.

El control del Milk Savor™ se encuentra ubicado en la pared izquierda de la sección del refrigerador. El control ajusta la cantidad de aire que circula en el Milk Savor™. Dé vuelta al control en sentido de las agujas del reloj para una temperatura más fría.



Para quitar e instalar el Milk Savor™

- Si está ubicado directamente encima del Milk Savor™, podría ser necesario quitar el centro de productos lácteos o el recipiente de la puerta. Consulte las instrucciones apropiadas y quite el artículo. Deslice el compartimiento Milk Savor™ hacia arriba y sáquelo en forma recta.
- Para instalarlo, alinee uno de los orificios de entrada de aire del Milk Savor™ (A) en una de las dos entradas de aire (B) de la puerta. Empuje el compartimiento hacia abajo dentro del sujetador del recubrimiento de la puerta hasta que se detenga.

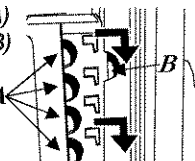
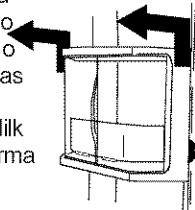

IMPORTANTE: El compartimiento Milk Savor™ no funcionará apropiadamente si los orificios de la entrada de aire no están alineados con los orificios de la entrada de aire del recubrimiento de la puerta.

Centro de productos lácteos

El centro de productos lácteos proporciona un almacén conveniente para artículos tales como mantequilla, yogur, queso, etc.

Este compartimiento es una característica ajustable ubicada en la puerta. Puede moverse a varios lugares diferentes para satisfacer las necesidades de almacenaje.

Para quitar e instalar el compartimiento:

- Para quitarlo, deslice el centro de lácteos hacia arriba y hacia afuera.
- Para instalarlo, deslice el ensamblaje en el sujetador que desee del recubrimiento de la puerta y empuje hacia abajo hasta que tope.

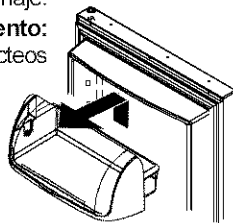

Para quitar e instalar la puerta del centro de lácteos:

- Para quitarla, oprima ambos lados de la puerta de lácteos y sáquela.
- Para instalarla, deslice los lados de la puerta adentro del centro de lácteos hasta que los puntos de bisagra entren en su lugar.

Almacenaje en la puerta *continuación*

Recipientes de la puerta

Para quitar e instalar los recipientes:

- Levante el recipiente de la puerta hasta que pase de los sujetadores del recubrimiento de la puerta, después tire del recipiente de la puerta hacia afuera.
- Para instalarlo, deslice el recipiente por encima de los sujetadores deseados del recubrimiento de la puerta y empuje hacia abajo hasta que el recipiente tope.

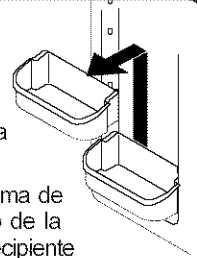

Repisas

Repisas a prueba de derrames

Las repisas fijadas a prueba de derrames controlan los derrames pequeños para facilitar la limpieza.

Para quitar e instalar las repisas:

- Para quitar las repisas, levante la parte del frente de la repisa para que se suelten de los ganchos del riel metálico y jale para sacarla.
- Para instalar las repisas, seleccione el punto en el riel metálico para volver a colocarlo e inserte los ganchos. Levante el frente de la repisa hasta que los ganchos se traben en su lugar. Baje el frente de la repisa.

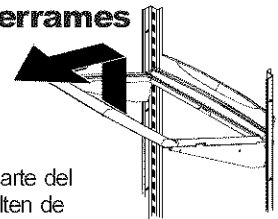

Cajones

Organizador para bebidas

en algunos modelos

El organizador para bebidas se desliza hacia afuera por debajo de las repisas fijadas a prueba de derrames. Le caben 12 latas de 12 onzas al organizador.

[or El organizador tiene capacidad para 12 latas de 12 onzas.]

Para quitar e instalar el organizador:

- Para quitarlo, vacíe el contenido del organizador. Jálelo hacia afuera completamente y levántelo para liberarlo de los rieles de la repisa. Jálelo hacia adelante para quitarlo.
- Para instalarlo, invierta el procedimiento anterior.

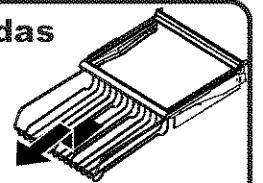

Cajón de bocadillos

Este cajón puede usarse para almacenar artículos alimenticios o frutas y verduras adicionales. Algunos modelos podrían tener controles climatizados para mantener los alimentos frescos durante más tiempo.

Para quitar e instalar el cajón:

- Para quitarlo, jale el cajón hacia afuera completamente. Incline la parte delantera del cajón y jálelo hacia afuera.
- Para instalarlo, invierta el procedimiento anterior.

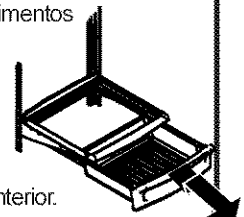

Características de la sección del refrigerador

Cajones

Cajón con temperatura controlada para carnes

El cajón con temperatura controlada para carnes ofrece un cajón con un control de temperatura variable que mantiene el compartimiento hasta a 5°F (3°C) más frío que la temperatura del refrigerador. Este cajón puede usarse para almacenar bocadillos o frutas y verduras adicionales.

NOTA: El aire frío dirigido al Sistema para embutidos y frutas y verduras puede reducir la temperatura del refrigerador. Podría ser necesario tener que ajustar el control del refrigerador.

Controles

Los controles de clima, ubicados en la pared a la izquierda del cajón, regulan la temperatura del aire del cajón con temperatura controlada para carnes. Ajuste la palanca de control en *cold (frío)* para proporcionar temperatura normal al refrigerador para las frutas y verduras con cáscara. Use el ajuste *coldest (más frío)* para carnes u otros artículos de embutidos.

Para quitar e instalar el cajón:

- Para quitarlo, jale el cajón hacia afuera completamente. Inclíne el frente del cajón y sáquelo en línea recta.
- Para instalarlo, guíe el cajón dentro del bastidor y empujelo hacia atrás hasta que el cajón esté al ras con la pared posterior.

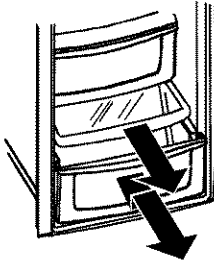

Cajón de frutas y verduras

El cajón para frutas y verduras mantiene frescas las frutas y verduras durante más tiempo proporcionándoles un medio con humedad controlada.

Controles

Los controles regulan la cantidad de humedad en el cajón de embutidos. Use el ajuste *low (bajo)* para los vegetales con cáscara. Use el ajuste *high (alto)* para los vegetales con hojas.

Para quitar e instalar el cajón:

- Para quitarlo, jale el cajón hacia afuera completamente. Inclíne el frente del cajón y sáquelo en línea recta.
- Para instalarlo, guíe el cajón dentro del bastidor y empujelo hacia atrás hasta que el cajón esté al ras con la pared posterior.

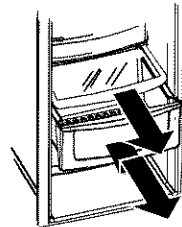

Para quitar e instalar la repisa:

- Para quitarla, levante la repisa de los soportes de la pared.
- Para instalar la repisa, baje la repisa hasta que quede adentro de los soportes de la pared y empujela hasta que quede al ras con la pared posterior.

¿Qué ajuste debo usar para los artículos del cajón con temperatura controlada?

No se recomienda que se almacenen en este cajón lechugas ni otro tipo de vegetales con hojas.

COLD (frío)

- Coliflores
- Elotes
- Calabacitas
- Pepinos
- Manzanas
- Naranjas
- Uvas

COLDEST (más frío)

- Bistecs
- Tocino
- Carnes frías
- Salchichas
- Quesos duros

¿Qué ajuste debo usar para los artículos del cajón de humedad controlada?

LOW (bajo)

- Coliflor
- Elote
- Calabacita
- Pepinos
- Manzanas
- Naranjas
- Uvas

HIGH (alto)

- Lechuga
- Espinacas
- Apio
- Raíces frescas
- Espárragos
- Repollo
- Brócoli
- Hierbas frescas

¿Qué puedo hacer para prolongar la duración de las frutas y las verduras?

Observe las reglas siguientes cuando almacene en los cajones de humedad controlada:

- NO lave las frutas y verduras antes de colocarlas en los cajones. La humedad adicional en los cajones puede causar que las frutas y verduras se estropeen prematuramente.
- NO recubra los cajones con toallas de papel. Éstas retienen la humedad.
- Siga las instrucciones de control cuidadosamente. El no ajustar los controles correctamente puede estropear las frutas y verduras.

Características del congelador



PRECAUCIÓN

Para evitar daños materiales, observe los puntos siguientes:

- No fuerce el brazo de la máquina de helos hacia arriba ni hacia abajo.
- No coloque ni almacene nada en la tina de helos.



ADVERTENCIA

Para evitar posibles lesiones, incluso la muerte, no coloque artículos de vidrio en el compartimiento Quick Chill Zone™. Los objetos de vidrio pueden quebrarse o explotar si se exponen a frío extremo.

Primarias Características

Máquina automática de helos

Esta máquina de hielo hace los helos que se usan en el sistema de surtido.

Uso de la máquina de helos por primera vez

- Verifique que la tina de helos esté en su lugar y que el brazo de la máquina esté hacia abajo.
- Después de que la sección del congelador llegue a una temperatura entre 0° a 2°F (-18° a -17°C), la máquina de helos se llena de agua y comienza a funcionar.
- Permita que transcurran 24 horas aproximadamente después de la instalación para recibir la primera ración de helos.
- Deseche los helos que se formen durante las primeras 12 horas de operación para verificar que el sistema esté limpio de impurezas.

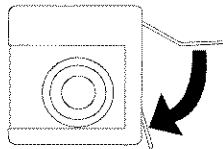

Instrucciones de operación

- Verifique que el compartimiento de hielo esté en su lugar y que el brazo de la máquina de hielo esté hacia abajo.
- Después de que la sección del congelador llegue a 0° a 2°F (-18° a -17°C), la máquina de hielo se llena con agua y empieza a funcionar. Se producirá una ración completa de helos cada 3 horas aproximadamente.
- Detenga la producción de hielo levantando el brazo de la máquina de hielo hasta que se escuche un clic.
- La máquina de hielo permanecerá en la posición *off* (apagada) hasta que se levante el brazo.

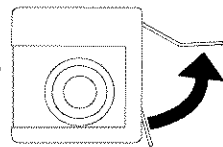

Cajones

Recipiente del congelador

Para quitar o colocar el recipiente:

- Para quitarlo, levante la parte delantera del recipiente y jálelo hacia afuera completamente. Levante la parte delantera del recipiente y sáquelo.
- Para instalarlo, deslícelo en los rieles en la parte inferior de la sección del congelador. Levante la parte delantera, y deslícelo hacia atrás de la unidad.

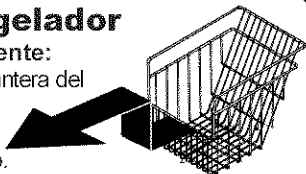

Repisa para helados

La repisa para helados ofrece un espacio para los artículos que tienen que congelarse o enfriarse con rapidez.

- Para quitarla, levante la repisa para helados de los rieles del recipiente de hielo y jálela horizontalmente hacia afuera.
- Para quitar el recipiente, quite la repisa para helados, levante el brazo de la máquina de helos para desactivarla.

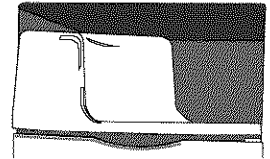

Recipiente de almacenaje de hielo

El recipiente de hielo se encuentra localizado debajo del surtidor automático de hielo.

Para quitar e instalar el recipiente de hielo:

- Para quitar el recipiente, quite la repisa para helados, levante el brazo de la máquina de helos para desactivarla. Levante el recipiente y jále hacia afuera completamente. Levante la parte delantera del recipiente y sáquelo.
- Para instalarlo, deslice el recipiente en los rieles debajo de la máquina automática de helos hasta que se trabe en su lugar. Baje el brazo de la máquina de hielo para activarla, y coloque de nuevo la repisa para helados.

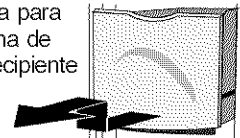

IMPORTANTE: El recipiente de hielo debe estar asegurado en su lugar para que la máquina surta helos apropiadamente. Si la puerta del congelador no cierra, el recipiente no está en el lugar correcto. Gire el accionador en sentido contrario al de las manecillas del reloj (según se muestra) para alinear correctamente el recipiente de hielo con la parte posterior de la unidad.



Repisas

Repisa fija del congelador

Para quitar e instalar las repisas montadas en presillas:

- Quite la repisa de los sujetadores de montaje de la pared y jálela hasta que se salga de los orificios de montaje del lado izquierdo.
- Para instalarla, invierta el procedimiento anterior.

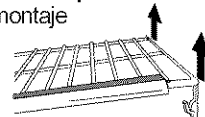

Para quitar e instalar repisas montadas en rieles:

- Para quitarlas, saque a presión el lado derecho de la repisa del riel del gabinete y sepárela de las presillas de montaje de la pared.
- Para instalarlas, vuelva a colocar la repisa en las presillas de montaje de la pared. Asegúrese de que la parte posterior de la repisa esté al ras con la parte posterior del gabinete e introduzca a presión la repisa en el riel del gabinete.

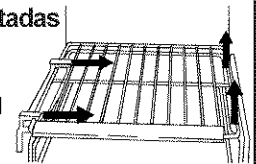

Almacenamiento en la puerta

Recipientes de la puerta

- Consulte la sección del refrigerador para ver las instrucciones.

Características del surtidor

Características principales

Foco del surtidor *no se muestra*

La luz se activa en el área del surtidor a toda potencia cuando se surte hielo o agua.

Almohadilla de surtido

La almohadilla de surtido se encuentra localizada en la pared posterior del área de surtido. Cuando se oprime la almohadilla de surtido, la modalidad de hielo que haya elegido en el panel de control será la que surta.

Bandeja desmontable

La bandeja desmontable del fondo del área de surtido está diseñada para recolectar pequeños derrames y puede sacarse con facilidad para limpiarla y vaciarla.

IMPORTANTE: La bandeja desmontable no tiene drenaje. El agua corriendo continuamente hará que la bandeja se rebose.

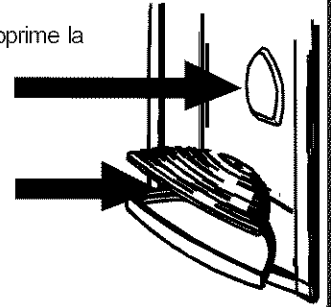

Funcionamiento del surtidor de agua



PRECAUCIÓN

Para evitar lesiones personales o daños materiales, observe las instrucciones siguientes:

- No coloque los dedos, las manos ni ningún objeto extraño en el orificio del surtidor.
- No use objetos afilados para quebrar el hielo.
- No surta el hielo directamente en los vasos delgados de vidrio, porcelana ni cristal delicado.

NOTA: Durante el uso inicial del surtidor de agua, habrá un retraso de 1 a 2 minutos en el surtido del agua para permitir que se llene el tanque de agua interno. Deseche las primeras 10 a 14 raciones de agua después de conectar el refrigerador inicialmente al suministro doméstico de agua y de los periodos extendidos sin usar.

Para usar la almohadilla de surtido:

- Elija la selección de agua en el panel de control del surtidor.
- Oprima con firmeza, un recipiente de boca ancha contra la almohadilla de surtido. Al dispensar el hielo machacado, sostenga el envase como cerca del canal inclinado como posible para reducir el rociar.
- Retire la presión de la almohadilla de surtido para que el flujo de agua se detenga. Una pequeña cantidad de agua podría continuar saliendo, y quedar atrapada en la bandeja de surtido. Los derrames grandes deben secarse.

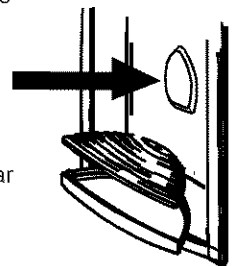

ESPAÑOL

Características del surtidor

Características Limitadas Del Control De la Edición

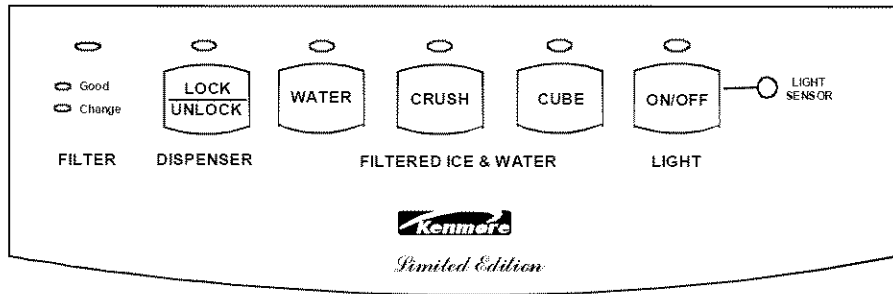

Operación del dispensador

Operación del dispensador a dispensar:

- Modo selecto del CUBO, del AGOLPAMIENTO, o del AGUA empujando el botón en panel de control del dispensador. Una luz de indicador verde sobre el botón muestra la selección de modo.
- Presione el envase contra la pista del dispensador. El modo de la selección no puede ser cambiado mientras que el dispensador del hielo está en la operación.

NOTA: Si el dispensador del agua es continuamente activo por más de 5 minutos, un automático bloquea hacia fuera el sensor cerrará potencia al área del dispensador. Para las instrucciones en cómo abrir su dispensador, vea la sección titulada "bloqueo del dispensador" abajo.



Traba del surtidor

Esta característica impide que se surta hielo o agua.

Para trabar y destrabar el surtidor:

- Para trabar el surtidor, oprima y mantenga oprimido el botón LOCK/UNLOCK (trabar/destrabar) durante 3 segundos. Un foco verde indicador ubicado encima del botón confirma que el surtidor se encuentra trabado.
- Para destrabar el surtidor, mantenga oprimido el botón LOCK/UNLOCK (trabar/destrabar) durante 3 segundos. El foco verde indicador ubicado encima del botón se apagará.



Foco indicador del estado del filtro

El foco indicador del estado del filtro sirve como recordatorio para reemplazar el filtro de agua. El foco verde indica que el filtro se encuentra en buenas condiciones. Un foco rojo indica que el filtro debe cambiarse. Una vez que el foco rojo se encienda, permanecerá iluminado hasta que la función se reajuste.

Para reajustar el indicador:

- Oprima y mantenga simultáneamente oprimidos los botones LOCK/UNLOCK (trabar/destrabar) y WATER durante 4 segundos. El foco verde indicador del estado del filtro destellará 3 veces cuando la función se reajuste correctamente.

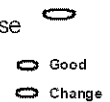

FILTER

Foco automático

La función del foco automático ofrece la habilidad de activar el foco del surtidor a media potencia cuando el SENSOR DE LUZ detecta que los niveles de luz de la habitación están bajos.

Para activar y desactivar el foco automático:

- Para activarlo, oprima el botón ON/OFF (apagar/encender) ubicado en el tablero de control. Un foco verde indicador ubicado encima del botón muestra que el sensor está activado.
- Para desactivarlo, oprima el botón ON/OFF (apagar/encender). El foco verde indicador se apagará.

NOTA: El foco del surtidor funcionará tanto si se selecciona o no se selecciona el foco automático.

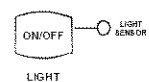

Modalidad Sabbath

Esta modalidad tiene la finalidad de desactivar la energía eléctrica de las luces LED y del surtidor, a la vez que permite dejar funcionales los controles.

Para activar la modalidad Sabbath:

- Oprima y mantenga oprimidos los botones LOCK/UNLOCK (trabar/destrabar) y ON/OFF (apagar/encender) simultáneamente durante 3 a 4 segundos. Después de 3 a 4 segundos, se apagará las luces LED y las del surtidor. **La luz del surtidor no se activará mientras surte cuando está en esta modalidad.**

NOTA: En caso de que se interrumpa la energía eléctrica mientras se encuentre activa la modalidad Sabbath, el control permanecerá en esta modalidad cuando se restablezca la energía eléctrica.

Para desactivar la modalidad Sabbath:

- Oprima y mantenga oprimidos los botones LOCK/UNLOCK (trabar/destrabar) y ON/OFF (apagar/encender) simultáneamente durante 3 a 4 segundos. Después de 3 a 4 segundos, se activarán las luces LED y las del surtidor.

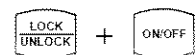

Características del surtidor

Características Electrónico Del Control

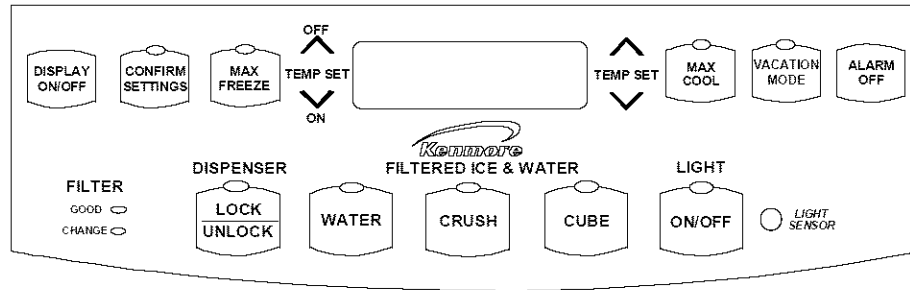



Operación del dispensador

Para dispensar el agua:

- Seleccione el botón del 
- Presione el envase contra la pista del dispensador.

Para dispensar el hielo:

- Seleccione el botón de  para hielo de bloque.
- Seleccione el botón de  para machacado hielo
- Presione el envase contra la pista del dispensador.

NOTA: Si el dispensador del agua es continuamente activo por más de 2 minutos, un automático bloquea hacia fuera el sensor cerrará potencia al área del dispensador. Para las instrucciones en cómo abrir su dispensador, vea la sección titulada "bloqueo del dispensador" abajo.

Traba del surtidor

Esta característica impide que se surta hielo o agua.

Para trabar y destrabar el surtidor:

- Para trabar el surtidor, oprima y mantenga oprimido el botón  durante 3 segundos. Un foco verde indicador ubicado encima del botón confirma que el surtidor se encuentra trabado.
- Para destrabar el surtidor, mantenga oprimido el botón  durante 3 segundos. El foco verde indicador ubicado encima del botón se apagará.

Función ligera del dispensador

La función ligera ofrece a ofertas dos configuraciones: DE y AUTOMÓVIL.

APAGADO el fijar dará vuelta apagado a la luz de la cavidad del dispensador. La configuración del AUTOMÓVIL permite que el SENSOR mida los niveles ligeros circundantes y ajuste la potencia de la luz de la cavidad por consiguiente. Cuando el sensor coloca los niveles de la luz corta (tiempo de la noche, cocina obscurificada), la luz de la cavidad responderá en la potencia 50%. Cuando el sensor coloca los altos niveles ligeros (cocina encendida, luz del sol directa), la luz de la cavidad no activará.

Para activarlo:

- Oprima el botón  ubicado en el tablero de control. La luz de indicador verde sobre el botón continuará.

Para dar vuelta a la luz apagado:

- Oprima el botón  ubicado en el tablero de control. La luz de indicador verde sobre el botón saldrá.

Foco indicador del estado del filtro

El foco indicador del estado del filtro sirve como recordatorio para reemplazar el filtro de agua. El foco verde indica que el filtro se encuentra en buenas condiciones. Un foco rojo indica que el filtro debe cambiarse. Una vez que el foco rojo se encienda, permanecerá iluminado hasta que la función se reajuste.

Para reajustar el indicador:

- Oprima y mantenga simultáneamente oprimidos los botones  y  durante 4 segundos. El foco verde indicador del estado del filtro destellará 3 veces cuando la función se reajuste correctamente.

Configuración de la temperatura

Estos claves bajarán o levantarán la temperatura del compartimiento del congelador o del alimento fresco.

NOTA: Vea la sección cómo ajustar los controles de la temperatura para que haya instrucciones en cómo fijar temperaturas del compartimiento del alimento.

Características del surtidor

Electronic Control Features *continued*

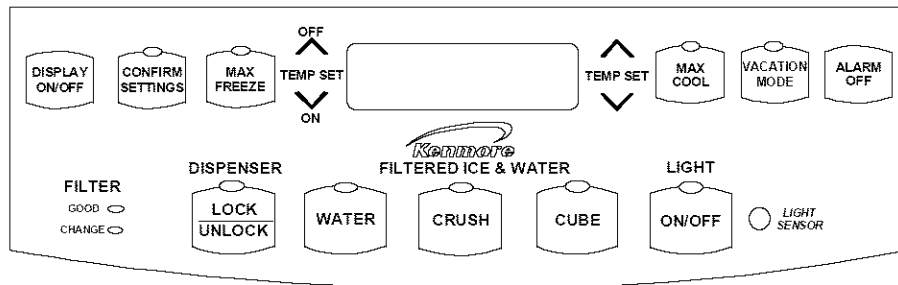

Max Cool (Máximo Frío)

Esta función causa la temperatura del alimento fresco a la gota a la temperatura mínima del refrigerador que fija disponible. Sigue habiendo esta configuración en efecto por aproximadamente 10 horas.



Para activar y para desactivar Max Cool:

- Para activar, presione el botón . La luz verde sobre el botón indicará estatus activo.
- Para desactivar, presione el botón . La luz verde sobre el botón saldrá.

NOTA: La configuración de la temperatura no se puede cambiar si es máximo se refresca o la configuración máxima de la helada es activa.

Max Freeze (Máximo Helado)

Esta función causa la temperatura del congelador a la gota a la temperatura mínima del congelador que fija disponible. Sigue habiendo esta configuración en efecto por aproximadamente 24 horas.



Para activar y para desactivar Max Freeze:

- Para activar, presione el botón button. La luz verde sobre el botón indicará estatus activo.
- Para desactivar, presione el botón . La luz verde sobre el botón saldrá.

NOTA: La configuración de la temperatura no se puede cambiar si es máximo se refresca o la configuración máxima de la helada es activa.

Display On/Off (Visualización Activo/Inactivo)

El interruptor controla la potencia de la visualización.



Para activar y para desactivar la visualización:

- Para activar, presione el botón . La visualización se encenderá para arriba.
- Para desactivar, presione el botón . La visualización irá débil.

Vacation Mode (Modo de la vacaciones)

Este modo, si está activado, hará el refrigerador no descongelar como a menudo. Esto conserva energía.



Para activar y para desactivar modo de las vacaciones:

- Para activar, presione el botón . La luz verde sobre el botón indicará estatus activo.
- Para desactivar, presione el botón o abra cualquier puerta del refrigerador

Alarm Off (Desactive el alarmar)

Este clave se utiliza para dar vuelta al indicador amonestador de alta temperatura, el alarmar audio, tan bien como el alarmar audio de la "puerta abierta" apagado. Esto también desactivará los alarmar que suenan actualmente.



Para dar vuelta al alarmar apagado:

- Presione el botón .

Características del surtidor

Características Ocultas Electrónico Del Control

Modalidad Sabbath

Esta modalidad tiene la finalidad de desactivar la energía eléctrica de las luces LED y del surtidor, a la vez que permite dejar funcionales los controles.

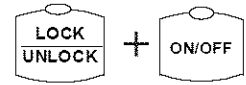

Para activar y para desactivar Modalidad Sabbath:

- Oprima y mantenga oprimidos los botones y simultáneamente durante 3 a 4 segundos. Después de 3 a 4 segundos, se apagarán las luces LED y las del surtidor. **La luz del surtidor no se activará mientras surte cuando está en esta modalidad.**
- Oprima y mantenga oprimidos los botones y simultáneamente durante 3 a 4 segundos. Después de 3 segundos, las luces de la visualización y del dispensador activarán.

NOTA: En caso de que se interrumpa la energía eléctrica mientras se encuentre activa la modalidad Sabbath, el control permanecerá en esta modalidad cuando se restablezca la energía eléctrica.

Auto Visualización

Los controles de visualización auto que la iluminación de la visualización de LED basó en las lecturas ligeras recibieron del "SENSOR". Si el "SENSOR" indica niveles de la luz corta, la visualización será más débil que si visualiza durante periodos bien iluminados.

Para fijar el nivel de la potencia de la visualización:

- Oprimidos los botones y congelador para 3 segundos. La actividad actual mostrará en la visualización mostrando el "AL O" para encendido, el "ALA" para el automóvil.
- Utilice el botón del refrigerador para seleccionar opciones de una visualización.
- Elija la opción presionando el botón .

NOTA: The pone letras al "AL" mostrará siempre en la visualización de la temperatura del congelador mientras que en este modo.

Selección de la medida de la temperatura

Este modo está disponible para cambiar la visualización de la temperatura entre Fahrenheit y centígrado.

Para cambiar la lectura actual de la temperatura:

- Presione los botones y simultáneamente durante 3 segundos.

° F
° C

Bloqueo oculto para superior el teclado numérico

El propósito de esta característica es evitar el tratar de forzar con el conjunto superior de controles del dispensador. Esto incluye las funciones siguientes: Display On/Off (Visualización Activo/Inactivo), Max Freeze (Máximo Helado), Max Cool (Máximo Frío), Vacation Mode (Modo de la vacaciones), y Configuración de la temperatura.

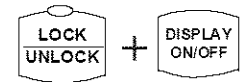

Para activar y para desactivar Bloqueo oculto:

- Para activar, los botones y simultáneamente durante 3 segundos.
- Para desactivar, los botones y simultáneamente durante 3 segundos.

Función Activo/Inactivo

La característica da vuelta apagado a refrescarse a las secciones del alimento fresco y del congelador mientras que permite que las luces y la visualización electrónica permanezcan encendido. Las funciones del dispensador no estarán disponibles mientras que en este modo.

Para activar y para desactivar refrigerador:

- Para desactivar, resione el botón hasta que la lectura se coloca más allá de la temperatura máxima permitida del congelador. A este punto, la visualización leerá OFF. Elija la opción presionando el botón .
- To reactivate, press the freezer button. Elija la opción presionando el botón .



ADVERTENCIA

Para evitar el choque eléctrico que puede causar daños corporales o muerte severos, no realice el mantenimiento o el servicio en el refrigerador a menos que se desenchufe la unidad.

NOTA: Después de la reactivación, la visualización mostrará la temperatura que fija previamente en uso. Vea la sección, "Cómo ajustar los controles de la temperatura", para que haya instrucciones en cómo fijar temperaturas del compartimiento del alimento.

Consejos y cuidado

¿Cómo puedo eliminar el mal olor de mi refrigerador?

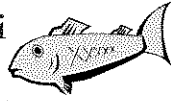

1. Saque todos los alimentos.
2. Desconecte la energía del refrigerador.
3. Limpie los artículos siguientes usando las instrucciones correspondientes de **Cómo limpiar su unidad**:
 - Paredes, piso y techo del interior del gabinete.
 - Cajones, repisas y empaques de acuerdo con las instrucciones de esta sección.
4. Preste atención especial al limpiar todos los huecos siguiendo los pasos siguientes:
 - Diluya un detergente suave y cepille la solución en los huecos usando un cepillo con cerdas de plástico.
 - Deje que repose durante 5 minutos.
 - Enjuague las superficies con agua tibia. Seque las superficies con un paño suave y limpio.
5. Lave y seque todas las botellas, recipientes y frascos. Deseche todos los artículos vencidos o echados a perder.
6. Envuelva o almacene los alimentos que causan el olor en recipientes herméticos para evitar que vuelva el mal olor.
7. Conecte la energía al refrigerador y coloque los alimentos de nuevo.
8. Después de 24 horas, revise si se ha eliminado el mal olor.

Si el mal olor persiste ...

1. Quite los cajones y colóquelos en la repisa superior del refrigerador.
2. Llene las secciones del refrigerador y del congelador, incluyendo las puertas, con hojas arrugadas de periódico en blanco y negro.
3. Coloque carbones al azar en los periódicos arrugados en los compartimientos del refrigerador y del congelador.
4. Cierre las puertas y déjelas reposar durante 24 a 48 horas.
5. Repita los pasos 5 al 7.

Si no se eliminan los malos olores, comuníquese con un centro de servicio de Sears. Consulte la parte posterior del manual para encontrar los números telefónicos.

Cómo limpiar la unidad



ADVERTENCIA

Para evitar descargas eléctricas que pudieran causar lesiones personales graves o la muerte, desconecte la energía del refrigerador antes de limpiarlo. Después de la limpieza, conecte la energía.



PRECAUCIÓN

Para evitar lesiones personales o daños materiales:

- Lea y siga las instrucciones del fabricante con todos los productos limpiadores.
- No coloque los recipientes, las repisas ni los accesorios en la lavavajillas. Podrían estrellarse o deformarse.

ÁREA	NO USE	LLEVE A CABO...
Puertas y exterior texturizados Interior del gabinete	<ul style="list-style-type: none"> • Limpiadores abrasivos ni ásperos • Amoniaco • Blanqueador de cloro • Detergentes ni solventes concentrados • Almohadillas para tallar de plástico o aluminio 	<ul style="list-style-type: none"> • Use 4 cucharadas (60 ml) de bicarbonato de sodio disueltas en 1 litro de agua jabonosa tibia. • Enjuague las superficies con agua tibia limpia y seque inmediatamente para evitar que se formen manchas.
Puertas y exterior de acero inoxidable IMPORTANTE: <i>Los daños al acabado de acero inoxidable debidos al uso incorrecto de productos de limpieza o productos no recomendados no están cubiertos por ninguna garantía</i>	<ul style="list-style-type: none"> • Limpiadores abrasivos ni ásperos • Amoniaco • Blanqueador de cloro • Detergentes ni solventes concentrados • Almohadillas para tallar de plástico o aluminio • Productos con base de vinagre • Limpiadores con base cítrica 	<ul style="list-style-type: none"> • Use agua jabonosa tibia y una esponja o paño suave y limpio. • Enjuague las superficies con agua tibia y limpia y seque inmediatamente para evitar que se formen manchas.
Controles de surtido	<ul style="list-style-type: none"> • Limpiadores abrasivos ni ásperos • Amoniaco • Blanqueador de cloro • Detergentes ni solventes concentrados • Almohadillas para tallar de plástico o aluminio 	
Empaques de la puerta	<ul style="list-style-type: none"> • Limpiadores abrasivos ni ásperos • Almohadillas para tallar de plástico o aluminio 	
Serpentín del condensador <i>Quite la parrilla inferior para tener acceso</i>	N/C	<ul style="list-style-type: none"> • Use el aditamento delgado de la manguera de una aspiradora.
Parrilla del escape del ventilador del condensador <i>Vea la parte posterior del refrigerador</i>		<ul style="list-style-type: none"> • Use el cepillo de la manguera de una aspiradora.
Accesorios <i>Repisas, recipientes, cajones, etc</i>	<ul style="list-style-type: none"> • Lavavajillas 	<ul style="list-style-type: none"> • Siga las instrucciones de remoción e instalación de la sección de la característica correspondiente. • Permita que los artículos se ajusten a la temperatura de la habitación. • Diluya detergente suave y use un paño o una esponja suaves para limpiar. • Use un cepillo con cerdas de plástico para alcanzar los huecos. • Enjuague las superficies con agua tibia y limpia. • Seque el vidrio y los artículos transparentes inmediatamente para evitar que formen manchas

* Un producto de limpieza de discos del acero inoxidable se ha incluido dentro del refrigerador para su uso. Para comprar el producto de limpieza de discos adicional, entre en contacto con por favor se chamusca con la información sobre la parte posterior de su manual.

Cómo quitar y reemplazar los focos



ADVERTENCIA

Para evitar descargas eléctricas que pudieran causar lesiones personales graves o la muerte, desconecte la energía del refrigerador antes de cambiar los focos. Después de hacerlo, conecte la energía.



PRECAUCIÓN

Para evitar lesiones personales o daños materiales, observe lo siguiente:

- Deje que se enfríe el foco.
- Use guantes cuando cambie el foco.

Sección superior del refrigerador

1. Localice los sujetadores en cada lado de la pantalla del foco. Inserte los dedos y oprima en cada lado de la pantalla, jálela y quítela.
2. Quite los focos.
3. Reemplácelo con uno para electrodomésticos que **no sea mayor de 40 vatios**.
4. Reemplace la cubierta del foco insertando las cuatro lengüetas de la pantalla del foco en los orificios en el recubrimiento directamente enfrente del ensamble del foco.
5. Presione la cubierta con seguridad en lugar.

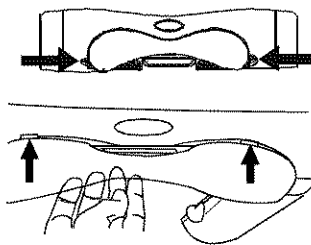

Sección inferior del refrigerador y sección del congelador en los modelos sin surtidor

1. Oprima las lengüetas inferiores (A) de la cubierta del foco y jale hacia afuera.
2. Quite el foco.
3. Coloque el nuevo foco que **no sea mayor de 40 vatios**.
4. Inserte las lengüetas superiores (B) de la cubierta del foco en el recubrimiento del refrigerador e introduzca a presión la porción inferior sobre el ensamble del foco.

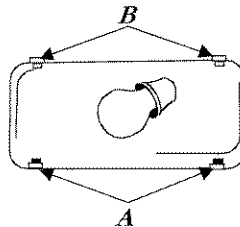

Sección del congelador de los modelos con surtidor

1. Quite el recipiente del hielo levantando la parte delantera y jalándolo hacia afuera.
2. Quite la cubierta del foco oprimiendo las lengüetas superiores (A) y jalando la cubierta hacia afuera del recubrimiento.
3. Quite el foco. Reemplácelo con uno para electrodomésticos que **no sea mayor de 40 vatios**.
4. Inserte la lengüeta inferior (B) de la cubierta del foco en el recubrimiento e introdúzcala a presión sobre el ensamble del foco.
5. Coloque de nuevo el recipiente del hielo deslizándolo hasta que se trabaje en su lugar.

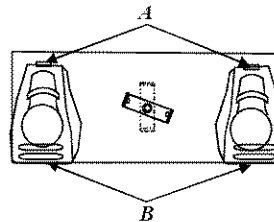

Surtidor de agua y hielos

1. Localice el foco adentro del borde superior del bastidor del surtidor. Desenrosque para quitarlo.
2. Reemplace el foco con uno de 7 vatios, 120 voltios.



¿Cómo puedo conservar energía al máximo?

- Cuando coloque el refrigerador en el lugar definitivo, deje una pulgada de espacio alrededor de la parte superior y lateral de la unidad para proporcionarle suficiente ventilación y obtener así una eficiencia óptima.
- Evite llenar de más las repisas del refrigerador. Esto reduce la eficacia de la circulación de aire alrededor de los alimentos y causa que el refrigerador funcione durante períodos más prolongados.
- Evite añadir demasiados alimentos calientes a la vez. Esto sobrecarga el compartimiento y hace más lento el proceso de enfriamiento.
- No use papel aluminio, de cera ni toallas de papel para recubrir las repisas. Esto retrasa la circulación de aire y hace que la unidad funcione menos eficazmente.
- Un congelador que está $\frac{2}{3}$ lleno funciona más eficientemente.
- Coloque el refrigerador en la parte más fría de la habitación. Evite las áreas que reciban los rayos solares directamente, las que estén cerca de los ductos de calefacción, registradoras u otros electrodomésticos que generen calor. Si esto no es posible, aisle el exterior usando una sección de gabinete o una capa adicional de aislante.
- Consulte la sección del manual del propietario de los controles de temperatura para ver los ajustes de control recomendados.
- Limpie los empaques de la puerta cada tres meses de acuerdo con las instrucciones de limpieza del Manual del propietario. Esto garantizará que los empaques sellen apropiadamente y la unidad funcione más eficientemente.
- Dedique tiempo a organizar los artículos del refrigerador para reducir el tiempo que la puerta permanece abierta.
- Asegúrese de que las puertas estén cerrando correctamente nivelando la unidad como se instruye en el Manual del propietario.
- Limpie el serpentín del condensador como se indica en el manual del propietario cada tres meses. Esto aumentará la eficiencia de energía y el desempeño de enfriamiento.

Diagnóstico de averías

Los refrigeradores de hoy tienen nuevas características, tales como aislante de la espuma, y son más energía eficiente que más allá de los refrigeradores. El aislante de la espuma es mismo energía eficiente y tiene capacidades aisladores excelentes; sin embargo, no es tan absorbente de los sonidos como los materiales aisladores anteriores. Consecuentemente, ciertos sonidos pueden ser desconocedores. En tiempo, estos sonidos llegarán a ser familiares. Refiera por favor a esta información antes de llamar servicio.

SONIDOS

TEMA	CAUSA PROBABLE	SOLUCIÓN
Golpeteo	El control (A) del congelador hace un sonido de golpeteo cuando arranca o detiene el compresor.	Funcionamiento normal
	Descongele el temporizador o los sonidos eléctricos del control (B) (algunos modelos) del apagador como un reloj eléctrico y marcas un tecleo ocasional o encájese a presión.	Funcionamiento normal
Aire corriente o circulando	El ventilador del congelador (C) y el ventilador del condensador (D) hacen este sonido cuando funcionan.	Funcionamiento normal
	El ventilador del congelador (C) retrasa a una parada mientras que se abre la puerta del congelador.	Funcionamiento normal
Gorgoreo o sonidos de ebullición	El refrigerante del evaporador (E) y del intercambiador de calor (F) hace este ruido cuando fluye	Funcionamiento normal
Topes	Cubos de hielo (en algunos modelos) cayendo en el recipiente de los hielos (G).	Funcionamiento normal
	Cierre del canal inclinado del hielo (H) del dispensado	Funcionamiento normal
Sonidos de vibración	El compresor (I) hace un sonido pulsante cuando funciona.	Funcionamiento normal
	El refrigerador no está nivelado.	Vea la nivelación de instrucciones en "Instalación del refrigerador"
Zumbante	Ice maker water valve (J) hookup buzzes when ice maker fills with water.	Funcionamiento normal
Murmullo	La máquina de hielo (K) está en la posición 'on' sin la conexión de agua.	Pare el sonido levantando el brazo del fabricante del hielo a la posición del 'off'. Vea la sección del fabricante del hielo en las "Características del congelador" para los detalles.
	La sonda del hielo (L) produce un murmullo conforme la sonda se agita al surtir los hielos	Funcionamiento normal
	El compresor (I) puede producir un murmullo agudo cuando está funcionando.	Funcionamiento normal
	La válvula del selenoide (M) cuando opera el tiro de hielo de la puerta.	Funcionamiento normal

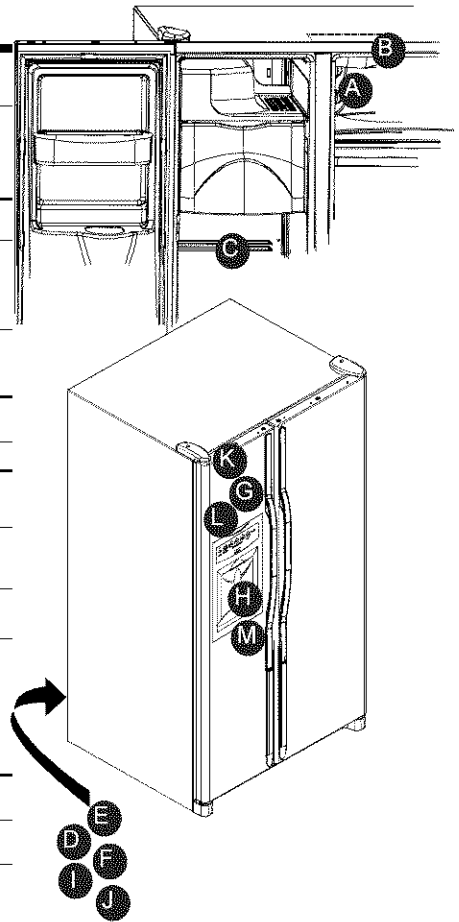

FUNCIONAMIENTO

El control y las luces del congelador están encendido, pero los compresores no están funcionando.	El refrigerador es adentro descongela modo.	Operación normal. Espere 40 minutos para ver si los relanzar de la unidad.
	El refrigerador con control de la temperatura digital acaba de enchufarse.	Operación normal. Espere 60 segundos para ver si la unidad comienza a trabajar.
Los cajones ambiente-controlados son demasiado calientes	Las configuraciones del control son demasiado bajas.	Vea la sección del cajón en "Características del refrigerador" para ajustar controles.
	Las configuraciones del control congelador son demasiado bajas.	Vea la sección de los controles de la temperatura en "Instalación del refrigerador" para ajustar sus controles.
	El cajón se coloca incorrectamente.	Vea la sección del cajón en "Características del refrigerador" para instalación del cajones.
El refrigerador no funciona	El refrigerador no está conectado.	Conecte la unidad.
	El control del congelador no está activado.	Vea la sección de controles en su manual del propietario.
	Un fusible está fundido, o el cortacircuito necesita reajustarse.	Reemplace el fusible fundido. Revise el cortacircuito y reajústelo si es necesario.
	Ha sucedido una falla de energía.	Llame a la compañía local de energía para informar acerca de la falla.
	El refrigerador no está conectado.	Conecte la unidad.
El refrigerador continúa sin funcionar	La unidad está fallando.	Desconecte el refrigerador y transfiera los alimentos a otra unidad. Si no tiene una disponible, coloque hielo seco en la sección del congelador para conservar los alimentos. La garantía no cubre la pérdida de alimentos. Comuníquese con el departamento de servicio para obtener ayuda.
Los controles electrónicos (en algunos modelos) comunican el EO, el ES, o el ERROR.	Los controles han detectado el malfuncionamiento y procurarán regular temperatura hasta que se obtiene el servicio.	Servicio del contacto para la ayuda.
La temperatura del alimento es demasiado fría	Las bobinas del condensador son sucias.	Limpie según instrucciones de la limpieza en "Consejos Y cuidado".
	Los controles del refrigerador o del congelador se fijan demasiado altos.	Vea la sección de funcionamiento del manual del propietario para saber cómo ajustar los controles.



TEMA	CAUSA PROBABLE	SOLUCIÓN
La temperatura de los alimentos no parece estar lo suficientemente fría	La puerta no cierra correctamente.	El refrigerador no es estable. Vea la sección "Instalación del refrigerador" para los detalles en cómo nivelar su unidad. Revise los empaques para comprobar que sellen bien. Límpielos, si es necesario, de acuerdo con las instrucciones de limpieza del manual del propietario. Revise si existen obstrucciones internas que estén haciendo que la puerta no cierre bien (por ejemplo, cajones mal cerrados, recipientes de hielo demasiado grandes o recipientes mal almacenados de alimentos, etc.)
	Los controles necesitan ajustarse.	Vea la sección de los controles en el manual del propietario para obtener ayuda sobre cómo ajustar los controles.
	Los serpentines del condensador están sucios.	Límpielos de acuerdo con las instrucciones de limpieza del manual del propietario.
	La rejilla posterior del aire está obstruida.	Revise la colocación de los artículos alimenticios en el refrigerador para asegurarse que la rejilla no esté obstruida. La rejilla posterior de aire se encuentra ubicada detrás de los cajones de frutas y verduras.
	La puerta se ha abierto muy frecuentemente, o se ha abierto por períodos de tiempo prolongados.	Reduzca el tiempo que tiene la puerta abierta. Organice los artículos de alimento de manera eficiente para asegurarse que la puerta esté abierta el menor tiempo posible. Permita que el medio interior se ajuste por el período de tiempo que se abre la puerta.
	Se ha añadido alimentos recientemente.	Deje que pase suficiente tiempo para que los alimentos que recientemente se añadieron al refrigerador o al congelador se enfríen.
	El refrigerador tiene mal olor	El compartimiento está sucio o tiene alimentos que causan mal olor.
El filtro de aire (en algunos modelos) necesita cambiarse.		Cambie el filtro de aire.
Se forman gotas de agua afuera del refrigerador	Revise los empaques para ver si sellan bien.	Límpielos, si es necesario, de acuerdo con las instrucciones del manual del propietario.
	Los niveles de humedad están altos.	Es normal durante épocas de mucha humedad.
	Los controles requieren ajuste.	Vea la sección de los controles en el manual del propietario para obtener ayuda sobre cómo ajustar los controles.
Se forman gotas de agua adentro del refrigerador	Los niveles de humedad están muy altos o la puerta se ha abierto muy frecuentemente.	Vea la sección de los controles del manual del propietario para obtener ayuda sobre cómo ajustar los controles.
	Revise los empaques para ver si sellan bien.	Reduzca el tiempo que la puerta permanece abierta. Organice los artículos de alimento eficientemente para asegurarse que la puerta esté abierta el menor tiempo posible. Límpielo, si es necesario, de acuerdo con las instrucciones de limpieza del manual del propietario.
	Funcionamiento normal	Consulte la sección de sonidos de la guía de diagnóstico de averías en el manual del propietario.
Los cajones del cajón con temperatura controlada para carnes y frutas y verduras no cierran con libertad	El contenido de los cajones, o la manera en que están acomodados los artículos en el compartimiento podrían obstruir el cajón.	Vuelva a acomodar los alimentos y los recipientes para evitar la interferencia con los cajones.
	El cajón no está en la posición correcta.	Vea la sección del cajón con temperatura controlada para carnes o para frutas y verduras para verificar la colocación correcta.
	El refrigerador no está nivelado.	Vea la sección "Instalación del refrigerador" para los detalles en cómo nivelar su unidad.
	Los canales del cajón están sucios o necesitan tratamiento.	Limpie los canales de los cajones con agua tibia y jabonosa. Enjuague y seque completamente. Aplique una capa delgada de jalea de petróleo en los canales de los cajones.
	Las puertas se han abierto muy frecuentemente o por períodos de tiempo prolongados.	Reduzca el tiempo que la puerta permanece abierta. Organice los alimentos más eficientemente para garantizar que la puerta esté abierta el menor tiempo posible. Permita que pase tiempo para que los alimentos recién añadidos alcancen la temperatura del refrigerador o del congelador.
El refrigerador funciona muy frecuentemente	La humedad o el calor en el área de alrededor está muy altos.	Funcionamiento normal.
	Se han añadido recientemente alimentos.	Permita que pase tiempo para que los alimentos recién añadidos alcancen la temperatura del refrigerador o del congelador.
	La unidad está expuesta al calor mediante el ambiente o por electrodomésticos que están cercanos.	Evalúe el ambiente de la unidad. La unidad podría necesitar cambiarse de lugar para que funcione mejor.

Diagnóstico de averías

FUNCIONAMIENTO (continuación)

TEMA	CAUSA PROBABLE	SOLUCIÓN
El refrigerador funciona con demasiada frecuencia (continuación)	Los controles tienen que ajustarse.	Vea la sección de los controles en el manual del propietario para obtener ayuda acerca de cómo ajustar los controles.
	La puerta no cierra bien.	El refrigerador no está bien nivelado. Vea "Instalación del refrigerador" para encontrar los detalles de cómo nivelar la unidad.
		Revise si hay obstrucciones internas que estén causando que la puerta no cierre bien (por ejemplo, cajones mal cerrados, recipientes de hielo demasiado grandes o recipientes de alimentos mal guardados, etc.).
	Revise los empaques para asegurarse que sellen bien. Límpielos, si es necesario, de acuerdo con las instrucciones de limpieza del manual del propietario.	

HIELO Y AGUA

El agua parece turbia	Aire o burbujas de aire en el agua.	Esto es normal cuando se usa por primera vez el surtidor, y desaparecerá con el uso.
Hay partículas en el agua o en los hielos	Polvo de carbón del cartucho del filtro de agua.	El agua que fluye inicialmente a través del cartucho podría contener el polvo inocuo de carbón que libera el cartucho. Las partículas son seguras para consumo y desaparecerán después de unos cuantos usos.
	Concentración de minerales en el agua formará partículas cuando el agua se congela y se derrite.	Las partículas no son dañinas y ocurren naturalmente en los suministros de agua.
No hay focos indicadores encendidos en el control del surtidor	La puerta del congelador no está cerrada.	Verifique que la puerta del congelador esté cerrada. La energía se interrumpe del control cuando la puerta del congelador se abre.
	La puerta del congelador no está cerrada.	Conecte la unidad.
	Está fundido un fusible, o el cortacircuito necesita reajustarse.	Reemplace los fusibles fundidos. Revise si el cortacircuito está botado.
	Ha ocurrido una falla de energía.	Llame a la compañía local de energía para informar acerca de la falla.
No sale ni agua ni hielo del surtidor cuando se oprimen las almohadillas	La puerta del congelador no está cerrada.	Verifique que la puerta del congelador esté cerrada. La energía se interrumpe en el control cuando la puerta del congelador se abre.
	Los controles están en la modalidad de cerrado.	Vea las instrucciones de control del surtidor.
	Se está llenando el tanque de agua.	En el uso inicial, hay un retraso aproximado de 45 segundos para surtirlos mientras se llena el tanque de agua interno.
	La máquina de hielos o la unidad con equipo para hacer hielos se ha instalado recientemente o se ha usado recientemente una gran cantidad de hielos.	Espere 24 horas para que comience la producción de hielo o para que la máquina de hielos vuelva a surtirse después de usarlos todos.
	El filtro de agua está obstruido o necesita cambiarse.	Cambie el filtro de agua.
La máquina de hielo no está produciendo suficientes hielos o éstos están deformes	Se instaló recientemente la máquina de hielos o se usó recientemente una gran cantidad de hielos.	Espere 24 horas para que comience la producción de hielo y para que la máquina vuelva a surtirse después de vaciarla.
	La presión del agua está muy baja.	La presión baja del agua puede causar que la válvula gotee. La presión del agua debe estar entre 20 a 100 libras por pulgada cuadrada para que funcione correctamente. Una presión mínima de 35 libras por pulgada cuadrada se recomienda para las unidades con filtros de agua.
	El filtro del agua está obstruido o necesita cambiarse.	Cambie el filtro del agua.
	El suministro de agua doméstica no está llegando a la válvula del agua.	Revise el procedimiento de la conexión del agua en "Instalación del refrigerador".
	La tubería de cobre o plástico está torcida.	Cierre el suministro de agua y deshaga las torceduras. Si no puede hacerlo, reemplace la tubería.
	La presión del agua es muy baja.	La presión del agua debe estar entre 20 a 100 libras por pulgada cuadrada para que funcione correctamente. Se recomienda una presión mínima de 35 libras por pulgada cuadrada para las unidades con filtros de agua.
	Revise la temperatura del congelador.	Vea la sección de los controles en el manual del propietario para obtener ayuda acerca de cómo ajustar los controles. El congelador debe estar entre 0° a 2°F (-18 a -17°C) para producir hielo.
	El recipiente del hielo no está instalado correctamente.	Vea la sección del recipiente de hielo para encontrar la instalación y la alineación adecuadas.



TEMA	CAUSA PROBABLE	SOLUCIÓN
La máquina de hielos no está produciendo hielo	Se instaló una válvula incorrecta.	Revise el procedimiento de la conexión del agua en "Instalación del refrigerador". Las válvulas autoperforantes y de sillín de $\frac{3}{16}$ " causan una presión baja de agua y podrían obstruir la tubería con el tiempo. Sears no es responsable de daños materiales debidos a la instalación o a la conexión de agua incorrectas.
La unidad está goteando	Se usó tubería de plástico para completar la conexión de agua.	Sears recomienda usar tubería de cobre para la instalación. La de plástico es menos duradera y puede causar goteras. Sears no es responsable de daños materiales debidos a la instalación o a la conexión de agua incorrectas.
	Se instaló la válvula de agua incorrecta.	Revise el procedimiento de la conexión de agua en "Instalación del refrigerador". Las válvulas autoperforantes o de sillín de $\frac{3}{16}$ " causan una presión baja de agua y podrían obstruir la línea con el tiempo. Sears no es responsable de daños materiales debidos a la instalación o a la conexión de agua incorrectas.
Se forma hielo en la tubería de entrada a la máquina de hielo	La presión del agua está baja.	La presión del agua debe estar entre 20 a 100 libras por pulgada cuadrada para que funcione correctamente. Se recomienda una presión mínima de 35 libras por pulgada cuadrada para las unidades con filtros de agua.
	La temperatura del congelador está muy alta.	Vea la sección de los controles en el manual del propietario para obtener ayuda acerca de cómo ajustar los controles. Se recomienda que el congelador esté entre 0° a 2°F (-18 a -17°C).
El flujo de agua está más lento de lo normal	La presión del agua está muy baja.	La presión del agua debe estar entre 20 a 100 libras por pulgada cuadrada para que funcione correctamente. Se recomienda una presión mínima de 35 libras por pulgada cuadrada para las unidades con filtros de agua.
	Se instaló la válvula incorrecta.	Revise el procedimiento de la conexión de agua en "Instalación del refrigerador". Las válvulas autoperforantes y las de sillín de $\frac{3}{16}$ " causan presión baja del agua y podrían obstruir la tubería con el tiempo. Sears no es responsable de los daños materiales debidos a la instalación o a la conexión de agua incorrectas.
	La tubería de cobre o de plástico tiene torceduras.	Cierre el suministro del agua y deshaga las torceduras. Si no puede hacerlo, reemplace la tubería.
	El filtro de agua está obstruido o necesita cambiarse.	Cambie el filtro de agua.
El agua del surtidor no está muy fría	Se instaló recientemente el refrigerador.	Deje que pasen aproximadamente 12 horas para que el agua en el tanque de almacenamiento se enfríe.
	El suministro del agua en el tanque de almacenamiento se acabó.	
	El agua se quedó en las tuberías de agua afuera del tanque de almacenamiento y se ha calentado a temperatura ambiente.	Deseche el primer vaso de agua y vuélvalo a llenar.

Datos del filtro de agua



Hoja de datos del desempeño y especificaciones del sistema Cartucho del filtro de agua del refrigerador modelo 9005

Especificaciones

Clasificación de flujo de servicio (Máxima)	0.75 GPM (2.83 L/min)
Vida nominal de servicio Model 9005 (Máxima)	500 gallons/ 1892 litros
Temperatura máxima de operación	100° F/38° C
Requisitos mínimos de presión	35 psi/ 138 kPa
Presión máxima de operación	120 psi/ 827 kPa

Condiciones generales de uso: Lea esta hoja de datos de rendimiento y compare las capacidades de esta unidad con sus necesidades reales de tratamiento de agua.

NO use este producto en donde el agua sea microbiológicamente insegura o de calidad desconocida sin una desinfección adecuada antes o después del sistema. El sistema certificado para la reducción de quistes podría usarse en agua desinfectada que podría contener quistes filtrables.

El sistema retractable de filtración de agua usa el cartucho de reemplazo 9005 (vea la información para comunicarse con Sears en la parte posterior del manual para hacer un pedido). El reemplazo puntual del cartucho del filtro es esencial para tener un rendimiento satisfactorio de este sistema de filtrado. Consulte la sección correspondiente de este manual del propietario para obtener información sobre el funcionamiento general, los requisitos de mantenimiento y el diagnóstico de averías.

Este sistema ha sido probado en conformidad con ANSI/NSF 42 y 53 para la reducción de las sustancias indicadas más adelante. La concentración de las sustancias indicadas en el agua que entra al sistema se redujo a una concentración menor o igual al límite permisible para el agua que sale del sistema, según se especifica en ANSI/NSF 42 y 53.

Datos de Rendimiento*

Substancia	Agua afluente	Promedio afluente	% de reducción promedio	Afluente máximo	Nivel de acción máx. cont.	PH de entrada
Plomo	0.15 mg/L	0.001 mg/L	99.33%	0.001 mg/L	0.010 mg/L	6.5
Plomo	0.15 mg/L	0.002 mg/L	98.66%	0.003 mg/L	0.010 mg/L	8.5
Quiste	25000 cont. máx. /mL	1 cont. máx. /mL	99.99%	3 cont. máx. /mL	> 99.95%	NC
Turbiedad	11.8 NTU	0.12 NTU	98.98%	0.18 NTU	0.5 NTU	NC
Lindano	0.00063 mg/L	0.00005 mg/L	92.06%	0.00005 mg/L	0.0001 mg/L	NC
Atrazine	0.0097 mg/L	0.0002 mg/L	97.93%	0.0006 mg/L	0.003 mg/L	NC
Chloro	1.9 mg/L	0.09 mg/L	95.26%	0.17 mg/L	≥75%	NC
Partícula**	286667 cont. máx. /mL	900 cont. máx. /mL	99.68%	2400 cont. máx./mL	≥85%	NC
2,4-D	291.6667 ug/L	45.45 ug/L	84.42%	100 ug/L	0.0017 mg/L	NC
Asbestos	458 MFL/mL	0.16 MFL/mL	99.96%	0.16 MFL/mL	99%	NC



* Las pruebas se realizaron usando una tasa de flujo de 0.75 GPM (2.83 L/min.) y una presión máxima de 120 psi (827 kPa) bajo condiciones estándar de laboratorio, sin embargo, el rendimiento real podría variar. El Rendimiento de declaración de salud lo probó y certificó NSF International.

** Clasificación de la tasa de tamaño de las partículas de prueba. Las partículas usadas fueron de 0.5 a 1 micrones.

Departamento de Salubridad
del Estado de California

Dispositivo de tratamiento de agua
Certificado Número

01 – 1486

Fecha de emisión: 21 de septiembre del 2001

<u>Marca y designación de modelo</u>	<u>Elementos de reemplazo</u>	<u>Capacidad nominal</u>
Amana WF50-W1500	WF50	500 galones (1,892.5 litros)
Amana WF50-N1300	WF50	300 galones (1,135.5 litros)
Kenmore WF50-KW1500	46 9005	500 galones (1,892.5 litros)
Kenmore WF50-KN1300	46 9005	300 galones (1,135.5 litros)

Fabricante: PentaPure Incorporated

Los dispositivos de tratamiento de agua listados en este certificado han cumplido con los requisitos de prueba de acuerdo con la Sección 116830 del Código de Seguridad y Salud para los siguientes contaminantes relacionados con la salud:

Contaminantes y turbiedad microbiológicos

Esporas

Contaminantes inorgánicos o radiológicos

Asbestos

Plomo

Contaminantes orgánicos

Atrazina

Lindano

Flujo de servicio nominal: 0,75

ESPAÑOL

Normes Électriques

 Ce symbole signale une mesure de sécurité.

ATTENTION

Ne jamais couper ou enlever la broche ronde de mise à la terre de la fiche. Le réfrigérateur doit être mis à la terre en tout temps. Ne jamais enlever l'étiquette d'avertissement du cordon d'alimentation. **Ne jamais utiliser d'adaptateur à deux broches. Ne jamais utiliser de rallonge.**

Instructions de mise à la terre—Ce réfrigérateur est muni d'une fiche à 3 broches pour prévenir les risques d'électrocution. Si la prise de courant disponible convient uniquement à une fiche à 2 broches, contacter un électricien qualifié et la faire remplacer par une prise de courant à orifices correctement reliée à la terre, conformément au Code national de l'électricité. Le réfrigérateur est conçu pour fonctionner sur une ligne séparée de 60 Hz, 15 A, de 103 à 126 V.

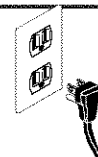

DANGER

Mise au rebut du réfrigérateur

IMPORTANT : Les enfants qui se trouvent enfermés dans un réfrigérateur et y meurent d'asphyxie ne sont pas un problème du passé. Les réfrigérateurs mis au rebut ou abandonnés sont encore dangereux, même s'ils ne sont là que « pour quelques jours ». Lors de la mise au rebut d'un réfrigérateur, veiller à suivre les indications ci-dessous pour éviter les accidents.

AVANT DE JETER VOTRE VIEUX RÉFRIGÉRATEUR OU CONGÉLATEUR :

- Enlever les portes.
- Laisser les étagères en place de façon à ce que les enfants aient des difficultés à se glisser à l'intérieur.



Contrat d'entretien

Nous réparons ce que nous vendons

Vous avez acheté un produit à valeur ajoutée car vous pouvez compter sur Sears HomeCentral® pour le service après-vente. Grâce à nos 12 000 spécialistes qualifiés et à un inventaire de plus de 4,2 millions de pièces et accessoires, nous possédons les outils, les pièces, les connaissances et les compétences pour respecter notre promesse : Nous réparons ce que nous vendons.

Contrats d'entretien Sears

Votre appareil Kenmore est conçu, fabriqué et mis à l'essai pour vous procurer un rendement fiable pendant des années. Par contre, tout appareil domestique doit être entretenu de temps à autre. Le contrat d'entretien Sears vous offre un programme de service après-vente exceptionnel à un prix raisonnable.

Le contrat d'entretien Sears

- Vous permet d'acheter un service d'entretien pour l'avenir au prix d'aujourd'hui.
- Élimine les factures de réparation résultant de l'usure normale.
- Permet d'obtenir de l'assistance technique et non technique.
- Permet d'obtenir, sur demande, une vérification préventive annuelle même si l'appareil ne nécessite aucune réparation, pour assurer que votre appareil est en bon état de marche.

Certaines restrictions s'appliquent. Pour de plus amples renseignements, appeler le 1-800-361-6665.

Pour des informations concernant les contrats d'entretien Sears Canada, appeler le 1-800-361-6665.

Garantie—Garantie limitée au Canada

Garantie totale d'un an du réfrigérateur

Pendant un an à compter de la date d'achat, lorsque ce réfrigérateur est utilisé et entretenu d'après les instructions fournies ou jointes au produit, Sears réparera ce réfrigérateur sans frais, si la défectuosité provient des matériaux ou de la fabrication.

Garantie complète de cinq ans du système scellé du réfrigérateur

Pendant cinq ans à compter de la date d'achat, lorsque ce réfrigérateur est utilisé et maintenu d'après les instructions fournies ou jointes au produit, Sears réparera le système scellé (comprenant le réfrigérant, l'évaporateur et le condensateur) sans frais, s'il existe une défectuosité des matériaux ou de fabrication.

Garantie de dix ans des pièces du compresseur

Pendant dix ans à compter de la date d'achat, lorsque ce réfrigérateur est utilisé et entretenu d'après les instructions fournies ou jointes au produit, Sears remplacera les pièces du compresseur sans frais, si la défectuosité provient des matériaux ou de la fabrication.

La couverture de garantie ci-dessus ne s'applique qu'aux réfrigérateurs utilisés pour l'entreposage d'aliments dans les foyers privés seulement. La garantie n'inclut pas les cartouches de filtre d'eau et de glace de rechange Kenmore (si le réfrigérateur en est équipé). Les cartouches d'origine et de rechange sont garanties pour 30 jours, pièces seulement, contre tout défaut de matériau ou de fabrication.

Pour obtenir le service de garantie, composer le 1-800-LE-FOYER^{MC} (1-800-533-6937).

Sears Canada, Inc., Toronto, Canada, M5B 2B8

Enregistrement du produit

Veillez inscrire dans l'espace prévu à cet effet le numéro de série, le numéro de modèle et la date d'achat de votre réfrigérateur. Vous trouverez les étiquettes comprenant le numéro de modèle et le numéro de série à l'intérieur de l'appareil sur la paroi droite du réfrigérateur.

Numéro de modèle :596. _____

Numéro de série : _____

Date d'achat : _____

Veillez conserver cette brochure ainsi que votre récépissé de vente Sears dans un endroit sûr pour référence ultérieure.

Importantes consignes de sécurité

Apprenez à reconnaître ces symboles, mots et étiquettes relatifs à la sécurité

Avis concernant les consignes de sécurité

Les mises en garde et les consignes de sécurité importantes énoncées dans ce manuel ne couvrent pas toutes les situations susceptibles de se présenter. Il faut donc faire preuve de bon sens, de prudence et d'attention lors de la mise en service, l'entretien ou la mise en marche du réfrigérateur. En cas de problème difficile à résoudre, toujours communiquer avec le détaillant, le distributeur, le prestataire de service après-vente ou le fabricant.



DANGER

DANGER—Dangers immédiats qui **RÉSULTERONT** en de graves blessures, voire le décès.



AVERTISSEMENT

AVERTISSEMENT—Dangers ou pratiques non-sécuritaires qui **POURRAIENT** résulter en de graves blessures, voire le décès.



ATTENTION

ATTENTION—Dangers ou pratiques non sécuritaires qui **POURRAIENT** résulter en des blessures mineures ou des dégâts matériels.

Table des matières

Normes Électriques	53
Garantie	53
Enregistrement du produit	54
Importantes consignes de sécurité	54
Installation du réfrigérateur	55
Transport de l'appareil	55
Sélection du meilleur emplacement	55
Retrait des portes et des charnières	56
Remontage des portes	56
Démontage et pose des poignées	56
Mise de niveau du réfrigérateur	57
Raccordement de l'alimentation en eau	58
Réglage des thermostats	59
À propos du système de filtration	60
Caractéristiques du réfrigérateur	61
Rangement de la porte	61
Tablettes	61
Tiroirs	61
Caractéristiques du congélateur	50
Primaires Dispositifs	63
Tiroirs	63
Rangement de la porte	63
Clayettes	63
Caractéristiques du distributeur	64
Fonctionnement du distributeur d'eau	64
Dispositifs Limités De Commande D'Édition ..	65
Dispositifs Électronique De Commande	66
Conseils et entretien	69
Comment nettoyer l'appareil	69
Comment enlever et remplacer les ampoules électriques	70
Dépannage	71
Données sur le filtre à eau	75
Service après-vente	Verso

Installation du réfrigérateur

Ces consignes ont pour l'objet de faciliter l'installation de l'appareil. Sears n'est pas responsable d'une installation inadéquate.

Transport de l'appareil

Suivre ces conseils pour déplacer l'appareil à son emplacement final :

- NE PAS transporter l'appareil à l'horizontale. Si aucune autre option n'est disponible, laisser l'appareil à la verticale pendant environ 30 minutes pour s'assurer que l'huile retourne dans le compresseur. Le branchement immédiat de l'appareil peut endommager les pièces internes.
- Utiliser un chariot pour déplacer l'appareil. TOUJOURS incliner l'appareil sur le côté – JAMAIS sur la partie avant ou arrière.
- Protéger le fini extérieur de l'appareil durant le transport en recouvrant l'appareil de couvertures ou en insérant un coussin entre l'appareil et le chariot.
- Fixer fermement l'appareil au chariot avec des courroies ou des sandows. Enfiler les courroies à travers les poignées si possible. NE PAS trop serrer car cela peut bosseler ou endommager le fini extérieur.

Sélection du meilleur emplacement

Respecter ces consignes avant de choisir l'emplacement final du réfrigérateur :

- NE PAS installer le réfrigérateur près du four, du radiateur ou de toute autre source de chaleur. Si cela est impossible, protéger l'extérieur de l'appareil.
- NE PAS installer l'appareil lorsque la température est inférieure à 55 °F (13 °C) car son fonctionnement pourrait être affecté.
- S'assurer que le plancher est de niveau. Si le plancher n'est pas de niveau, caler les roulettes arrière de l'appareil avec un morceau de contreplaqué ou autre matériel de calage.
- Pour assurer que la porte ferme bien, vérifier que l'appareil est nivelé à une inclinaison de ¼ po vers l'arrière.

Comment mesurer une ouverture pour s'assurer que le réfrigérateur est bien installé ?

Ce réfrigérateur est conçu pour une ouverture de 1,76 m de hauteur pour assurer une ventilation, une mise de niveau et un réglage des portes adéquats.

Dans la mesure de l'espace nécessaire, il faut également prendre en considération le fait que certains modèles exigent un certain dégagement sur toute leur périphérie pour assurer une circulation de l'air suffisante. Une bonne circulation de l'air est la clé d'un fonctionnement optimum sur le plan de la consommation d'électricité. Pour déterminer les dimensions de l'espace nécessaire pour l'appareil, se référer au tableau ci-dessous.

Un support de revêtement de sol ou un revêtement de sol (moquette, carrelage, plancher, tapis) pourront rendre l'ouverture plus petite que prévu.

Il est possible de gagner de l'espace en utilisant la méthode de mise de niveau indiquée sous Mise de niveau du réfrigérateur.

Volume total de l'appareil	Dégagement recommandé		
	Haut	Côtés	Arrière
Moins de 6,5 m ²	s.o.	s.o.	s.o.
Plus de 6,5 m ²	13 mm	s.o.	13 mm

IMPORTANT : Si l'appareil doit être installé dans un coin où le dessus de l'appareil est entièrement recouvert, utiliser les dimensions à partir du plancher jusque sur le dessus du couvre-charnière pour vérifier si l'espace de dégagement est adéquat.

Installation du réfrigérateur

Retrait des portes et des charnières

Certaines installations exigent le retrait des portes avant de déplacer le réfrigérateur à son emplacement final.

AVERTISSEMENT

Pour éviter des blessures graves, voire le décès, observer les points suivants :

- Débrancher le réfrigérateur avant de démonter les portes. Le rebrancher une fois les portes remontées uniquement.
- Le fil de mise à la terre vert doit être fixé à la charnière supérieure pendant le démontage et le remontage des portes.
- Fixer les panneaux décoratifs (certains modèles) en place à l'aide de ruban adhésif avant de démonter les poignées.

ATTENTION

Pour éviter les dégâts matériels, observer les points suivants :

- Protéger les planchers en vinyle souple ou autre revêtement de sol avec du carton, un tapis ou autre matériel de protection avant de déplacer le réfrigérateur.
- Ne pas utiliser d'outils électriques lors de la mise de niveau afin de ne pas risquer d'endommager ni briser le boulon de réglage.
- **NE PAS** régler l'appareil à une hauteur inférieure à 1,74 m (charnière et couvre-charnière non compris) car les composants du dessous de l'appareil risqueraient de se trouver endommagés.

1 Retirer la grille et les couvre-charnières inférieurs.

- Ouvrir les deux portes à 180°, ou aussi grand que possible, pour les démonter.

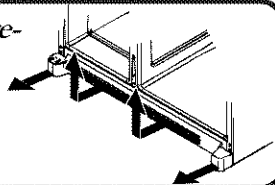

2 Dévisser l'écrou de raccordement pour détacher la tubulure.

modèles avec distributeur seulement

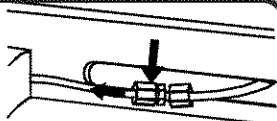

3 Retirer le couvre-charnière supérieur après avoir enlevé la vis cruciforme.

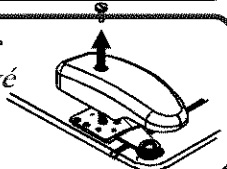

4 Fermer les portes. Dévisser les vis à six pans 8 mm des charnières supérieures.

Modèles avec distributeur seulement

- **NE PAS** enlever le fil de mise à la terre vert ou la vis centrale de raccordement du fil.

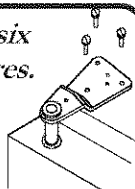

5 Détacher le harnais de raccordement du fil principal, modèles avec distributeur seulement

- Utiliser un tournevis à lame plate ou un angle pour appuyer sur le point de jonction entre les deux connecteurs afin de les dégager.

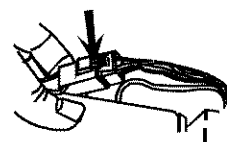

Détacher le harnais de câblage rouge, certains modèles

- Appuyer sur la patte se trouvant sur le dessous du connecteur pour dégager celui-ci.

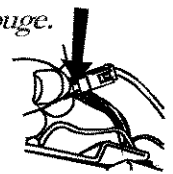

6 Enlever les charnières supérieures en même temps que les portes.

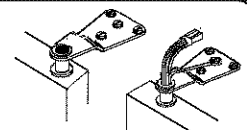

7 Enlever les charnières inférieures avec un tourne-écrou hexagonal de 9,5 mm.

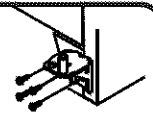

Remontage des portes

- Pour remonter les portes, suivre dans l'ordre inverse les étapes indiquées sous la section Démontage des portes et des charnières.

Démontage et pose des poignées

S'il s'agit d'une pose de poignées initiale, la poignée du compartiment pour produits frais se trouve dans ce compartiment. La garniture de la poignée se trouve dans le sac de documentation.

1 Enlever les deux vis à six pans de 6 mm du bas de la porte du congélateur et du réfrigérateur.

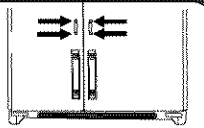

2 Aligner les poignées de porte avec les clips de retenue de porte supérieurs et inférieurs et les faire glisser jusqu'à ce que les trous des vis se trouvant au bas des poignées correspondent aux trous des vis de porte.

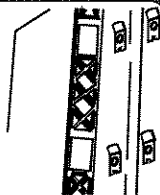

3 Insérer les vis retirées à l'étape 1 dans les trous percés à cet effet au bas de la poignée.



4 Emboîter les garnitures sur la partie inférieure des poignées et des dispositifs de retenue du bas de la porte.

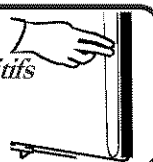

Installation du réfrigérateur

Démontage et pose des poignées *continué*

Retirant des traitements d'avant

Retirer des traitements peut être nécessaire en transportant le réfrigérateur par les espaces étroits.

- 1 Retirer la partie inférieure des poignées à l'aide d'un très petit tournevis à lame plate.

IMPORTANT : Couvrir la lame du tournevis de ruban-cache pour éviter d'abîmer l'appareil.

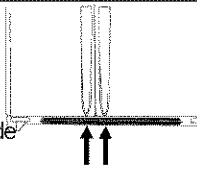

- 2 Retirer les deux vis de la base de la poignée. Tirer la poignée vers le haut pour la dégager de l'appareil. Il est possible qu'elle soit difficile à enlever.

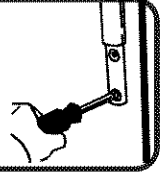

Retirez les poignées qui sont montés du côté de la porte

Retirer des poignée peut être nécessaire en transportant le réfrigérateur par les espaces étroit, s'installant ou les panneaux de retirer.



AVERTISSEMENT

Pour éviter des dommages et d'endommager possibles la propriété, enregistrez les panneaux sur bande décoratifs solidement dans l'endroit avant de retirer des poignées de porte.

- 1 Dégager la garniture du haut de la porte en retirant les vis cruciformes du haut des portes des compartiments congélateur et produits frais.

- Mettre les vis de côté pour le remontage.

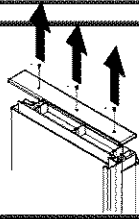

- 2 Saisissez la poignée fermement avec les deux mains et glissez la poignée vers le haut approximativement 3/4" à la version. Répétez le procédé pour retirer l'autre poignée.

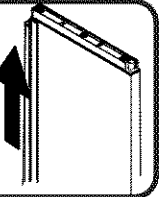

Installez les poignées qui sont montés du côté de la porte

- 1 Dégager la garniture du haut de la porte en retirant les vis cruciformes du haut des portes des compartiments congélateur et produits frais.

- Mettre les vis de côté pour le remontage.

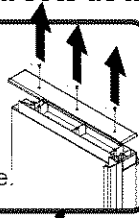

- 2 Aligner les encoches au dos de la poignée sur les clips de retenue de la porte. Insérer les clips dans les encoches et glisser la poignée vers le bas jusqu'à ce qu'elle bute sur la garniture inférieure.

- Procéder de même pour la pose de l'autre poignée.

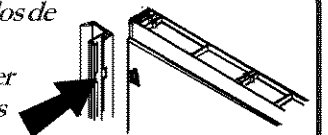

- 3 Remplacez l'équilibre supérieur de porte par les vis cruciformes maintenues de l'enlèvement d'équilibre.

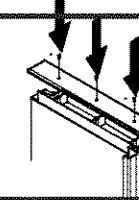

Mise de niveau du réfrigérateur

Matériel nécessaire · Tourne-écrou hexagonal de 10 mm · Niveau

- 1 Retirer la grille et les couvre-charnières inférieurs. voir les indications données précédemment

- 2 Tourner les deux vis de réglage avant (A) dans le sens horaire pour soulever l'appareil et dans le sens antihoraire pour l'abaisser.

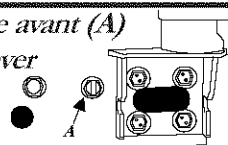

- 3 Tourner les vis de réglage arrière (B) dans le sens horaire pour soulever l'appareil et dans le sens antihoraire pour l'abaisser.

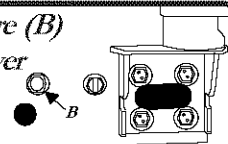

- 4 Vérifier à l'aide du niveau si l'appareil est incliné de 6 mm vers l'arrière afin que la porte ferme correctement.

- Si l'appareil est aligné et stable, remettre la grille et les couvre-charnières en place.

- 5 Si l'appareil est bancal, tourner la vis de réglage arrière dans le sens horaire pour relever le coin bancal.

Si les portes ne sont pas dans l'alignement l'une de l'autre...

- Déterminer laquelle des deux portes doit être relevée.
- Tourner la vis de réglage avant dans le sens horaire pour relever le coin avant de la porte.

- Si la vis de réglage est vissée à fond dans un sens ou dans l'autre et que les portes ne sont toujours pas de niveau, abaisser la porte opposée en tournant la vis de réglage avant dans le sens antihoraire.

- Vérifier à l'aide du niveau que la porte est bien inclinée de 6 mm vers l'arrière afin que la porte se ferme correctement.

- Si l'appareil est aligné et stable, remettre la grille et les couvre-charnières en place.

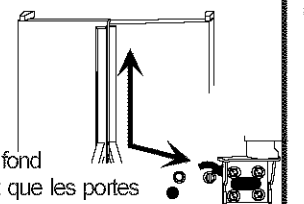

Installation du réfrigérateur

Raccordement à l'alimentation en eau

AVERTISSEMENT

Pour éviter tout risque d'électrocution, qui pourrait provoquer des blessures graves, voire le décès, débrancher le réfrigérateur avant d'effectuer le raccordement de l'alimentation en eau. Rebrancher l'appareil une fois le raccordement à l'alimentation en eau terminé.

ATTENTION

Pour éviter tout risque de dégâts matériels, respecter les points suivants :

- Consulter un plombier pour raccorder la tubulure en cuivre à la canalisation d'eau du logement afin d'assurer la conformité aux codes et règlements locaux.
- Vérifier que la pression d'eau à l'électrovanne se situe entre 138 et 689 kPa. Avec un filtre à eau, la pression doit être d'un minimum de 241 kPa.
- NE PAS utiliser de vannes à étrier de 4,8 mm ni autoperceuses. Elles réduisent le débit d'eau, se bouchent au fil du temps et peuvent provoquer des fuites lorsqu'on essaie de les réparer.
- Serrer les écrous à la main pour éviter de foirer le filetage. Finir de les serrer à l'aide de pinces et de clés. Ne pas trop serrer.
- Attendre 24 heures avant de mettre l'appareil à son emplacement final afin de pouvoir vérifier s'il y a des fuites et de les réparer.

Matériel nécessaire

- Tubulure en cuivre flexible d'un diamètre extérieur de 6 mm.
- Écrou et manchon en laiton (voir le sac de documentation)
- Robinet d'arrêt (il faudra percer un trou de 6 mm dans la canalisation d'eau pour le fixer en place)
- Clé à molette

1 Créer une boucle de service avec la tubulure en veillant à ne pas la plier.

REMARQUE : Ajouter 2,5 m à la longueur de tubulure nécessaire pour permettre de créer une boucle de service.

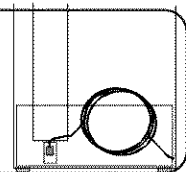

2 Enlever le capuchon en plastique de l'orifice d'arrivée d'eau de l'électrovanne.

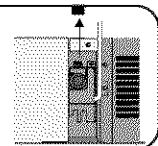

3 Mettre l'écrou en laiton et le manchon sur l'extrémité de la tubulure de cuivre tel qu'illustré.



4 Insérer l'extrémité de la tubulure en cuivre dans l'orifice d'arrivée d'eau de l'électrovanne. Façonner légèrement la tubulure **SANS PLIER**, de façon à ce que la tubulure aille directement dans l'orifice d'arrivée d'eau.

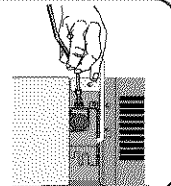

5 Glisser l'écrou en laiton sur le manchon et visser l'écrou dans l'orifice d'arrivée d'eau. Serrer l'écrou à la clé. Tirer sur la tubulure pour confirmer qu'elle est solidement en place. **IMPORTANT :** NE PAS trop serrer sous peine de foirer le filetage.

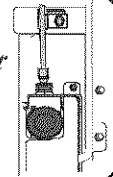

6 Localiser le collier destiné à la tubulure et le fixer en place à l'aide d'une vis à six pans de 6 mm, tel qu'illustré. Ouvrir l'eau et réparer toute fuite éventuelle.

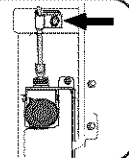

7 Surveiller les raccords pendant 24 heures. Réparer les fuites s'il y a lieu.

Installation du réfrigérateur

Réglage des thermostats

Ce réfrigérateur est conçu pour fonctionner à une température ambiante de 13° à 43 °C.

Commande de température avec le cadran

Pour le réglage de température initial, suivre les cinq étapes ci-dessous. Pour faire une simple modification du réglage de la température d'un réfrigérateur déjà en fonction, seules les étapes 3 à 5 sont nécessaires.

1 Localiser le thermostat du réfrigérateur et du congélateur sur la paroi supérieure gauche du réfrigérateur et régler ces deux thermostats sur 3½.

IMPORTANT : Ni l'un ni l'autre compartiment ne fonctionne si le thermostat du congélateur est sur Off (arrêt).

2 Laisser la température se stabiliser pendant 24 heures.

3 Vérifier si la température du congélateur se situe entre -17 et -16 °C.

- Tourner le thermostat sur le chiffre suivant si la production de froid est insuffisante.
- Tourner le thermostat sur le chiffre précédent si la production de froid est trop importante.
- Prévoir 5 à 8 heures avant que le réglage ne prenne effet.

4 Vérifier si la température du réfrigérateur se situe entre 3 et 4 °C.

- Tourner le thermostat sur le chiffre suivant si la production de froid est insuffisante.
- Tourner le thermostat sur le chiffre précédent si la production de froid est trop importante.
- Prévoir 5 à 8 heures avant que le réglage ne prenne effet.

5 Répéter les étapes 3 et 4 en fonction des besoins.

Comment vérifie-t-on la température à l'aide des thermostats ?

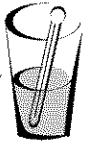

Matériel nécessaire

- 2 thermomètres d'une capacité de mesure de -21° à 10 °C
- 2 verres

Congélateur

- Mettre le thermomètre dans un verre d'huile végétale au milieu du congélateur et passer à l'étape 3 de la section **Réglage des thermostats**.



IMPORTANT : En raison de la conception de l'appareil, toujours commencer le réglage de la température par le compartiment congélateur.

Réfrigérateur

- Mettre le thermomètre dans un verre d'eau au milieu du réfrigérateur et passer à l'étape 3 de la section **Réglage des thermostats**.

Modèles Électroniques De Commande De Température

1 Pour placer la température du congélateur, utilisez les boutons à côté du bouton . Une configuration de 0° à 2° F (-17° à -16° C) est recommandée.

- Utilisez le bouton  pour soulever la température de la section de congélateur, ou le bouton  pour l'abaisser.
- Press the  button to confirm the settings.

2 To set the temperature of the fresh food section, use the buttons next to the  button. A setting of 38° to 40° F (3° to 4° C) is recommended.

3 Accordez 24 heures pour que les températures stabilisent.

NOTE: Si ajustant la température d'une unité opérationnelle, seulement des 5 à 8 heures est exigées pour les températures pour entrer en vigueur.

Pourquoi les températures sur mon affichage à LED Flottent-elles après qu'elles pour avoir été placées?

Les températures de compartiment peuvent changer légèrement pendant que l'unité met à jour les températures de positionnement.

FRANÇAIS

À propos du système de filtration...

Démontage et pose du filtre à eau



AVERTISSEMENT

Pour éviter toute maladie grave, voire le décès, ne pas utiliser l'appareil dans un endroit où la qualité de l'eau est douteuse sans l'avoir désinfectée correctement, que ce soit en amont ou en aval du filtre.



ATTENTION

- La cartouche de dérivation NE filtre PAS l'eau. S'assurer de posséder une cartouche de rechange à portée de main lorsque le filtre doit être changé.
- Si le système de filtration d'eau a gelé, remplacer la cartouche du filtre.
- Si le système n'a pas été utilisé pendant plusieurs mois et que l'eau présente une odeur ou un goût désagréable, évacuer le système en faisant couler 2 à 3 verres d'eau. Si le goût ou l'odeur désagréable persistent, changer la cartouche du filtre.

Quand le filtre doit-il être changé ?

Le distributeur comporte un indicateur de changement de filtre de l'eau. Pour des instructions sur la façon dont actionner et remettre à l'état initial ce dispositif, référez-vous à la section de dispositifs de distributeur.

IMPORTANT : Le type d'eau et sa consommation déterminent la durée de vie de la cartouche du filtre à eau. Si une grande quantité d'eau est utilisée, ou si l'eau est de piètre qualité, il pourra falloir changer la cartouche plus souvent.

Comment se procure-t-on une cartouche de rechange ?

Le modèle 9005 de cartouche filtrante de l'eau de rechange de Kenmore® est disponible par des marchands et des services de Sears. Vous pouvez également passer commande dessèche à travers en utilisant l'information sur la couverture arrière.

Comment fait-on couler l'eau dans le système ?

Où est l'eau ?

Lors de la première utilisation, prévoir 1 à 2 minutes pour que le réservoir interne se remplisse d'eau avant de pouvoir faire couler l'eau.

Qu'arrive-t-il si le système de filtration d'eau n'est pas utilisé ?

Le distributeur peut être utilisé sans la cartouche de filtration d'eau. Il faut alors remplacer le filtre par le capuchon de dérivation bleu.

Mise en service initiale du filtre à eau

- 1** Enlever le capuchon de dérivation bleu et le conserver pour usage ultérieur.

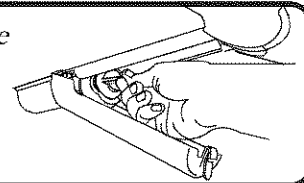

- 2** Enlever l'étiquette de scellage de l'extrémité du filtre et l'insérer dans la tête du filtre.

- Faire tourner doucement dans le sens horaire jusqu'à ce que le filtre arrête et enclencher le couvercle du filtre pour le fermer.

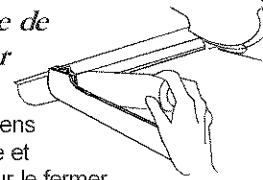

- 3** Réduire les éclaboussures en éliminant l'air du système. Faire couler l'eau sans arrêt dans le distributeur pendant 2 minutes jusqu'à ce qu'elle coule de façon stable.

- Il pourra falloir faire couler l'eau plus longtemps si l'alimentation en eau est de piètre qualité.

Remplacement du filtre à eau

IMPORTANT : L'air qui demeure coincé dans le système peut déloger la cartouche et faire gicler l'eau. Agir avec prudence au moment du démontage.

- 1** Tourner le filtre dans le sens antihoraire jusqu'à ce qu'il se dégage de la tête du filtre.

- 2** Faire écouler l'eau du filtre dans l'évier et mettre au rebut.

- 3** Essuyer l'excédent d'eau dans le couvercle du filtre et procéder aux étapes 2 et 3 de la Mise en service initiale du filtre à eau.

Caractéristiques du réfrigérateur

Rangements de la porte

Milk Savor^{MC} certains modèles

Le compartiment à température contrôlée Milk Savor^{MC} gardent les boissons et autres articles à une température jusqu'à 3 °C plus froide que le reste du réfrigérateur. L'arrivée d'air permet à l'air du congélateur de passer dans le compartiment Milk Savor^{MC}.

La commande Milk Savor^{MC} se trouve sur la paroi gauche du réfrigérateur. Cette commande permet de régler la quantité d'air circulant dans le compartiment Milk Savor^{MC}. Tournez la commande dans le sens des aiguilles d'une montre pour la température plus froide.



Pour retirer le compartiment Milk Savor^{MC} et le remettre en place :

- Si le casier pour produits laitiers ou le balconnet se trouve directement au-dessus du compartiment Milk Savor^{MC}, il pourra falloir le retirer. Suivre les explications qui conviennent pour retirer l'article. Faire coulisser le compartiment Milk Savor^{MC} vers le haut et l'enlever.

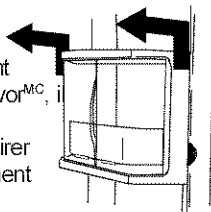

- Pour le remettre en place, aligner l'un des orifices d'arrivée d'air froid (A) du compartiment Milk Savor^{MC} sur l'une des deux arrivées d'air (B) situées dans la cuve intérieure de la porte. Pousser le compartiment dans le dispositif de retenue de l'habillage intérieur de la porte jusqu'à ce qu'il bute.

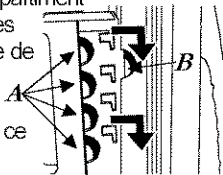

IMPORTANT : Le compartiment Milk Savor^{MC} ne fonctionne pas si les orifices d'arrivée d'air ne sont pas alignés sur l'arrivée d'air dans l'habillage intérieur de la porte.

Casier pour produits laitiers

Ce compartiment procure un espace de rangement pratique pour le beurre, les yogourts, le fromage, etc.

Il est réglable et se trouve dans la porte. Il peut être placé à différents endroits de la porte pour mieux l'adapter aux besoins de rangement.

Pour retirer le casier pour produits laitiers et le remettre en place :

- Pour l'enlever, le faire coulisser vers le haut et le retirer.
- Pour le remettre en place, glisser le casier dans le dispositif de retenue de l'habillage intérieur de la porte du dessus et pousser vers le bas jusqu'à ce qu'il bute.

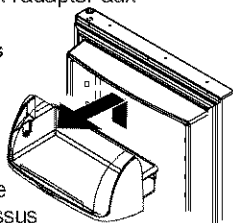

Pour retirer la porte du casier et la remettre en place:

- Pour la retirer, pousser sur les côtés de la porte du casier et l'enlever.
- Pour la remettre en place, glisser les côtés de la porte du casier dans celui-ci jusqu'à ce que les pointes charnières s'enclenchent en place.



AVERTISSEMENT

Pour éviter tout risque de blessures ou de dégâts matériels, prendre les précautions suivantes :

- Vérifier que la tablette est solidement en place avant d'y mettre de la nourriture.
- Manipuler les tablettes en verre trempé avec prudence car elles peuvent se briser brusquement si elles sont ébréchées, éraflées ou exposées à des changements brusques de température.

Rangements de la porte

Balconnets réglables

Les balconnets sont réglables pour mieux répondre aux besoins de rangement.

Pour retirer un balconnet et le remettre en place :

- Soulever le balconnet jusqu'à ce qu'il se dégage des dispositifs de retenue de l'habillage intérieur de la porte, puis l'enlever.
- Pour le remettre en place, le glisser dans le dispositif de retenue de l'habillage de la porte du dessus et pousser vers le bas jusqu'à ce qu'il bute.

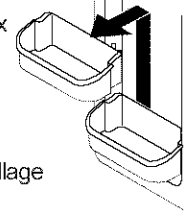

Tablettes

Tablettes anti-gouttes certains modèles

Les tablettes fixes anti-gouttes facilitent le nettoyage en retenant les petites quantités de liquide qui pourraient s'écouler.

- Pour retirer la tablette, la soulever et la sortir.
- Pour remettre la tablette en place, procéder à l'inverse.

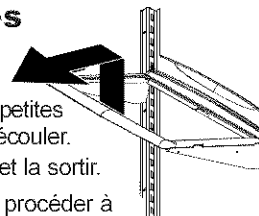

Tiroirs

Plateau à canettes certains modèles

Ce plateau coulisse du dessous d'une tablette anti-gouttes fixe. Il a une capacité de 12 canettes de 35 cl.

Retirer et installer Plateau à canettes:

- Pour enlever le bac, l'ouvrir complètement, relever l'avant et le retirer.
- Pour mettre le bac en place, l'insérer sur les rails et le pousser en place.

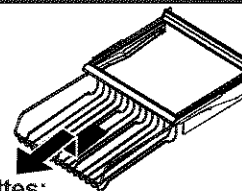

Bac pour en-cas

Ce bac peut être utilisé pour ranger des aliments ou des fruits et légumes.

- Pour retirer le tiroir, le tirer à fond vers soi. Incliner le devant du tiroir et l'enlever.
- Pour le remettre en place, procéder à l'inverse.

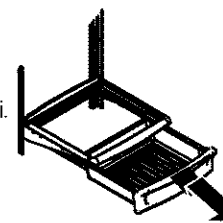

Caractéristiques du réfrigérateur

Tiroirs

Quel réglage doit être utilisé pour les aliments rangés dans les tiroirs à humidité contrôlée ?

Il n'est pas recommandé de ranger la laitue ou autre légume à feuilles dans ce tiroir.

LOW (faible)	• Chou-fleur	• Pomme
	• Maïs	• Orange
	• Courgette	• Raisins
	• Concombre	
HIGH (élevé)	• Laitue	• Asperge
	• Épinard	• Chou
	• Céleri	• Brocoli
	• Germes	• Herbes fraîches

Quel réglage doit être utilisé pour les aliments rangés dans les tiroirs à température contrôlée ?

COLD (froid)	• Chou-fleur	• Pomme
	• Maïs	• Orange
	• Courgette	• Raisins
	• Concombre	
(plus COLDEST froid)	• Steak	• Saucisse à hot-dog
	• Bacon	• Fromage dur
	• Viande froide	

Quel réglage doit être utilisé pour les aliments rangés dans les tiroirs à température contrôlée ?

Respecter les consignes suivantes lors du rangement des fruits et légumes dans les tiroirs à humidité contrôlée :

- NE PAS laver les fruits et légumes avant de les mettre dans les tiroirs car toute humidité ajoutée dans les tiroirs peut faire en sorte que les fruits et légumes se gâtent plus rapidement.
- NE PAS recouvrir les bacs à légumes d'essuie-tout car ceux-ci retiennent l'humidité.
- Suivre attentivement les consignes relatives aux commandes car un réglage inadéquat de celles-ci peut nuire à la qualité des fruits et légumes.

Tiroir à viandes froides/légumes

Le système pour viandes froides/légumes comprend un tiroir doté d'une commande de température variable qui garde le compartiment jusqu'à 5 °F (3 °C) plus froid que le réfrigérateur. Ce tiroir peut être utilisé pour ranger les viandes froides ou les autres aliments frais.

REMARQUE : L'air froid propulsé vers le système viandes froides/légumes peut diminuer la température du réfrigérateur. La commande du réfrigérateur doit alors être réglée.

Commandes

Située sur la paroi à la gauche du bac, la commande de température règle la température de l'air dans le tiroir charcuterie/légumes. Régler la commande à *cold* (froid) pour régler le réfrigérateur à une température normale pour les légumes non feuillus. Utiliser le réglage *coldest* (plus froid) pour les viandes ou la charcuterie.

Pour enlever un bac et le mettre en place :

- Pour enlever le bac, l'ouvrir complètement, relever l'avant et le retirer.
- Pour mettre le bac en place, l'insérer sur les rails et le pousser en place.

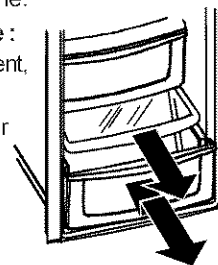

Bacs à légumes à humidité contrôlée

Le bac à légumes garde les fruits et les légumes frais plus longtemps en assurant un environnement à humidité réglable.

Commandes

La commande du bac à légumes contrôle le niveau d'humidité à l'intérieur du bac. Utiliser le réglage *low* (faible) pour les légumes non feuillus et le réglage *high* (élevé) pour les légumes feuillus.

Pour enlever un bac et le mettre en place :

- Pour enlever le bac, l'ouvrir complètement, relever l'avant et le retirer.
- Pour mettre le bac en place, l'insérer sur les rails et le pousser en place.

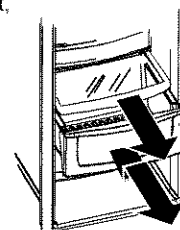

Pour enlever la tablette en verre et l'encadrement :

- Enlever les bacs tel qu'indiqué ci-dessus.
- Mettre une main sous l'encadrement pour pousser la tablette en verre vers le haut à partir du dessous. Soulever la tablette et la retirer.
- Soulever l'encadrement des rails de la cuve intérieure du réfrigérateur et le retirer.
- Pour remettre ces éléments en place, procéder à l'inverse.

Caractéristiques du congélateur



ATTENTION

Pour éviter tous dégâts matériels, respecter les consignes suivantes :

- Ne pas forcer le levier de la machine à glace vers le haut ou le bas.
- Ne rien placer ou ranger dans le bac à glaçons.



AVERTISSEMENT

Pour éviter tout risque de blessure, voire de décès, ne jamais placer d'articles en verre sur la tablette à crème glacée. Les objets en verre peuvent se briser ou exploser s'ils sont exposés à des conditions de froid extrême.

Tablette à crème glacée

La tablette à crème glacée procure un espace de rangement pour les articles qui doivent refroidir ou être congelés rapidement.

- Pour retirer la tablette à crème glacée, la soulever hors de la crémaillère du bac à glaçons et la tirer vers soi.

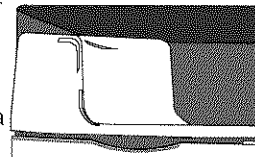

- Pour installer la tablette à crème glacée, placer la tablette sur le dessus de la machine à glace et l'abaisser dans la crémaillère du seau à glace.

Primaires Dispositifs

Machine à glace automatique

Cette machine à glace fabrique les glaçons utilisés dans le système de distribution.

Utilisation initiale de la machine à glace

- S'assurer que la machine à glace est en place et que le levier de la machine à glace est abaissé.
- Lorsque la température du compartiment congélateur atteint 0 à 2 °F (-18 à -17 °C), la machine à glace commence à se remplir d'eau et se met en marche.
- Il faut environ 24 heures à la machine à glace pour produire des glaçons.
- Jeter tous les glaçons produits dans les 12 premières heures de fonctionnement pour vérifier s'il reste des impuretés dans le système.

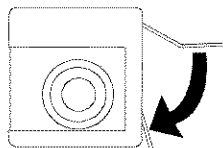

Mode d'emploi

- S'assurer que le bac à glace est bien en place et que le levier est abaissé.
- Lorsque la température du compartiment congélateur atteint 0 à 2 °F (-18 à -17 °C), la machine à glace commence à se remplir d'eau et se met en marche. Il faut environ trois heures à la machine à glace pour produire des glaçons.
- Cesser la production de glaçons en soulevant le levier jusqu'à ce qu'un déclic se fasse entendre.
- La machine à glace demeure à la position off (arrêt) jusqu'à ce que le levier soit abaissé.

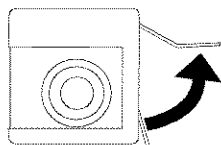

Bac à glaçons

Le bac à glaçons se trouve sous la machine à glace automatique.

Retrait et installation du bac à glaçons :

- Pour retirer le bac, retirer la tablette à crème glacée. Soulever le bras de la machine à glace pour désactiver celle-ci. Soulever le devant du bac et le tirer complètement vers soi.

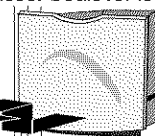

Soulever le devant du bac et le retirer.

- Pour installer le bac, le faire glisser dans la crémaillère sous la machine à glace jusqu'à ce que le bac se verrouille en place. Laisser tomber le bras de la machine à glace pour activer celle-ci et remettre la tablette à crème glacée en place.

IMPORTANT : Le bac à glaçons doit être verrouillé à l'endroit approprié pour s'assurer que les glaçons sont distribués adéquatement. Si la porte du congélateur ne ferme pas, cela signifie que le bac n'est pas à l'endroit approprié. Tourner le dispositif d'entraînement de foret dans le sens inverse des aiguilles d'une montre (tel qu'indiqué) pour aligner correctement le bac à glaçons avec l'arrière de l'appareil.

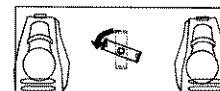

Clayettes

Clayette de congélateur fixe

Retrait et installation des clayettes avec attaches murales :

- Pour la retirer, enclencher le côté droit de la clayette à partir de la crémaillère fixée aux parois de l'appareil et la retirer des attaches murales.
- Pour l'installer, placer la clayette dans le trou de fixation et la fixer avec des attaches murales.

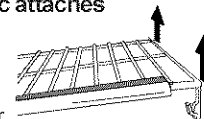

Retrait et installation des clayettes avec crémaillère :

- Pour retirer la clayette, enclencher le côté droit de la clayette à partir de la crémaillère fixée aux parois de l'appareil et la retirer des attaches murales.
- Pour installer la clayette, la remettre en place dans les attaches murales. S'assurer que le rebord arrière de la clayette se trouve vis-à-vis l'arrière de l'appareil et enclencher la clayette dans la crémaillère.

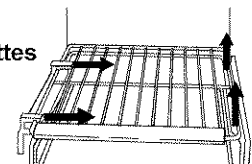

Tiroirs

Bac de congélateur

Retrait et installation du bac :

- Pour retirer le bac, soulever le devant de celui-ci et le tirer jusqu'au bout. Soulever le devant du bac et le retirer.
- Pour installer le bac, le faire glisser dans la crémaillère située dans la partie inférieure du congélateur. Soulever le devant du bac et le faire glisser vers l'arrière de l'appareil.

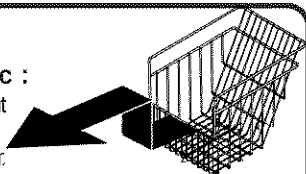

Rangement de la porte

Casiers de porte

- Voir la rubrique Réfrigérateur pour connaître la procédure.

Caractéristiques du distributeur

Lumière du distributeur *non illustrée*

Une lumière s'allume à proximité du distributeur lorsque celui-ci fournit de l'eau ou de la glace.

Touche du distributeur

La touche du distributeur se trouve à l'arrière de la zone de distribution. Lorsque la touche du distributeur est enfoncée, la sélection effectuée sur le panneau de commande du distributeur sera activée.

Plateau amovible

Le plateau amovible se trouvant au fond de la zone de distribution est conçu pour recueillir les petites éclaboussures et peut être facilement retiré à des fins de nettoyage et de vidange.

IMPORTANT : Le plateau amovible n'est pas un drain. Le plateau peut déborder si l'eau coule de façon continue.

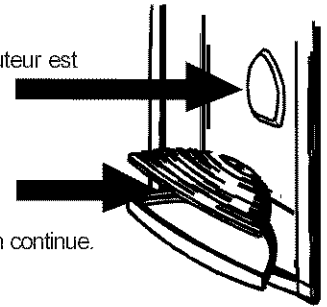

Fonctionnement du distributeur d'eau

ATTENTION

Pour éviter tout risque de blessures ou de dégâts matériels, respecter les consignes suivantes :

- Ne pas mettre les doigts, les mains ou tout objet dans l'ouverture du distributeur.
- Ne pas utiliser d'objets pointus pour concasser la glace.
- Ne pas faire tomber la glace directement dans un récipient en verre mince, en porcelaine ou en cristal délicat.

REMARQUE : Lorsque le distributeur d'eau est utilisé pour la première fois, il faut attendre 1 à 2 minutes avant que l'eau ne coule car le réservoir d'eau se remplit. Jeter les 10 à 14 premiers verres d'eau après avoir branché le réfrigérateur à l'alimentation en eau domestique et après de longues périodes d'inactivité.

Pour utiliser la touche du distributeur :

- Choisir la fonction de distribution d'eau à partir du panneau de commande du distributeur.
- Appuyer un récipient robuste à bec large contre la touche du distributeur.
- Relâcher la touche du distributeur pour arrêter l'écoulement d'eau. Une petite quantité d'eau peut s'écouler dans le plateau du distributeur. Essuyer les grosses éclaboussures.

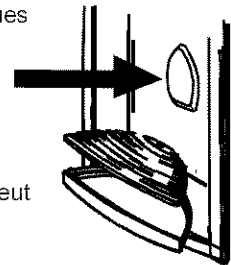

Caractéristiques du distributeur

Dispositifs Limités De Commande D'Édition

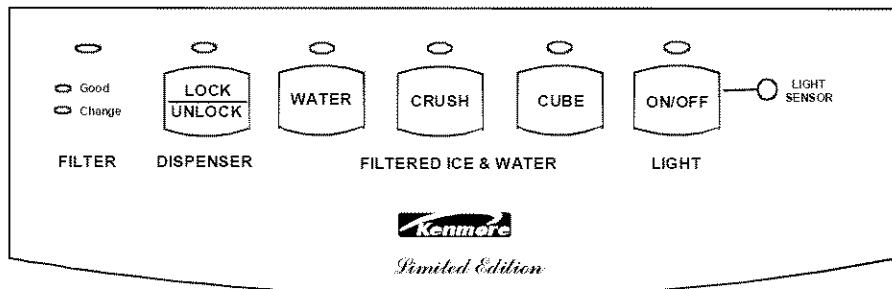

Fonctionnement de la machine à glace

Pour distribuer la glace :

- Sélectionner le mode glaçons **CUBE** (en cubes), **CRUSH** (broyés) ou **WATER** (eau) en appuyant sur le panneau de commande du distributeur. Un voyant lumineux vert au-dessus du bouton indique la sélection du mode.
- Appuyer sur la touche du distributeur avec le récipient. Pendant que la machine distribue de la glace concassée, tenir le récipient aussi près que possible de la chute pour réduire les éclaboussures. **Le mode de sélection ne peut être modifié pendant que la machine à glace fonctionne.**

REMARQUE : Si le distributeur fonctionne pendant plus de 3 minutes, un capteur de verrouillage automatique coupera l'alimentation vers le distributeur.



Verrouillage du distributeur

Cette caractéristique empêche l'eau ou la glace d'être distribuée.

Pour verrouiller ou déverrouiller :

- Pour verrouiller le distributeur, appuyer sur le bouton **LOCK/UNLOCK** (Verrouillage/Déverrouillage) et le maintenir enfoncé pendant 3 secondes. Un voyant lumineux vert au-dessus du bouton confirme que le distributeur est verrouillé.
- Pour déverrouiller le distributeur, maintenir le bouton **LOCK/UNLOCK** (Verrouillage/Déverrouillage) enfoncé pendant 3 secondes. Le voyant lumineux vert s'éteindra.



Voyant lumineux du statut du filtre

Le voyant lumineux de l'état du filtre indique à quel moment le filtre à eau doit être remplacé. Une lumière verte indique que le filtre est en bon état. Une lumière rouge indique que le filtre doit être remplacé. Une fois que la lumière tourne au rouge, il faut réinitialiser la fonction pour l'éteindre.

Pour réinitialiser le voyant lumineux :

- Appuyer sur les boutons **LOCK/UNLOCK** (Verrouillage/Déverrouillage) et **WATER** (eau) simultanément pendant 4 secondes. Le voyant lumineux vert indiquant l'état du filtre clignotera 3 fois lorsque la fonction a été réinitialisée avec succès.

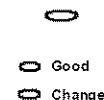

FILTER

Lumière automatique

La fonction lumière automatique permet d'activer la lumière du distributeur à demi-intensité lorsque le capteur de **LIGHT SENSOR** (luminosité détecte) que l'intensité de la lumière dans la pièce est faible.

Pour activer et désactiver la fonction lumière automatique :

- Pour activer, appuyer sur le bouton **ON/OFF** (Marche/Arrêt) se trouvant sur le panneau de commande. Un voyant lumineux vert au-dessus du bouton s'allume pour indiquer que le capteur est en marche.
- Pour désactiver, appuyer sur le bouton **ON/OFF** (Marche/Arrêt). Le voyant lumineux vert s'éteindra.

REMARQUE : La lumière du distributeur fonctionnera même si la fonction lumière automatique n'a pas été sélectionnée.

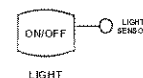

Mode sabbat

Ce mode sert à désactiver l'alimentation du voyant DEL et des lumières du distributeur tout en permettant aux commandes de demeurer fonctionnelles.

Pour activer le mode sabbat:

- Appuyer simultanément sur les touches **LOCK/UNLOCK** (Verrouillage/Déverrouillage) et **LOCK/UNLOCK** (Verrouillage/Déverrouillage) et les maintenir enfoncées pendant 3 ou 4 secondes. Après 3 ou 4 secondes, les lumières du distributeur et le voyant DEL s'éteignent. **La lumière du distributeur ne s'allumera pas pendant la distribution lorsque ce mode est activé.**

Pour désactiver le mode sabbat:

- Appuyer simultanément sur les touches **LOCK/UNLOCK** (Verrouillage/Déverrouillage) et **LOCK/UNLOCK** (Verrouillage/Déverrouillage) et les maintenir enfoncées pendant 3 ou 4 secondes. Après 3 ou 4 secondes, les lumières du distributeur et le voyant DEL s'allumeront.

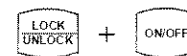

REMARQUE : dans l'éventualité où le courant serait interrompu lorsque l'appareil est en mode sabbat, la commande demeurera en mode sabbat lorsque le courant sera rétabli.

Caractéristiques du distributeur

Dispositifs Électronique De Commande

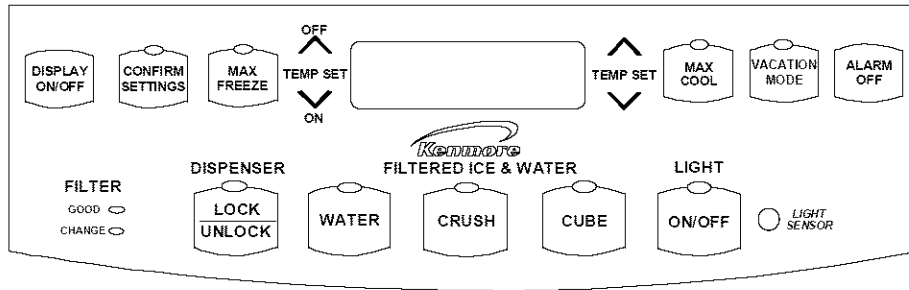



Fonctionnement de la machine à glace

Pour distribuer l'eau:

- Choisissez le bouton .
- Appuyez le récipient contre la garniture de distributeur.

Pour distribuer glacé:

- Choisissez le bouton  pour des blocs de glace.
- Choisissez le bouton  pour la glace écrasée.
- Appuyez le récipient contre la garniture de distributeur.





NOTE: Si eau distributeur continu en activité pendant plus de 2 minute, un automatique verrouiller dehors capteur arrêter puissance distributeur zone. Pour des instructions sur la façon dont déverrouiller votre distributeur, voyez la section intitulée " serrure de distributeur " ci-dessous.

Verrouillage du distributeur

Cette caractéristique empêche l'eau ou la glace d'être distribuée.

Pour verrouiller et déverrouiller le distributeur:

- Pour verrouiller le distributeur, la presse et tenir le bouton  pendant 3 secondes. Un voyant de signalisation vert au-dessus de bouton confirme le distributeur est verrouillé.
- Pour déverrouiller le distributeur, tenez le bouton  pendant 3 secondes. Le voyant vert de signalisation au-dessus du bouton s'éteindra.



Légère Fonction

La fonction légère offre à des offres deux configurations: OUTRE DE et AUTOMOBILE. HORS FONCTION le réglage arrêtera la lumière de cavité de distributeur. La configuration d'Automobile permet au CAPTEUR

de mesurer les niveaux légers environnants et d'ajuster la puissance de la lumière de cavité en conséquence. Quand le senser registre des niveaux de lumière inférieure (temps de nuit, cuisine obscurcie), la lumière de cavité répondra à la puissance 50%. Quand le senser registre les niveaux légers élevés (cuisine allumée, lumière du soleil directe), la lumière de cavité ne lancera pas.

Pour lancer la configuration automatique:

- Appuyez sur le bouton  situé sur le pupitre de commande.
- Pour lancer la configuration AUTOMATIQUE, appuyez sur le bouton . Quand le voyant de signalisation vert au-dessus de l'affichage de bouton est allumé, la lumière de distributeur de cavité utilisera la configuration AUTOMATIQUE.

NOTE: La lumière de distributeur fonctionnera au plein pouvoir quand les fonctions de glace ou de l'eau sont en service.

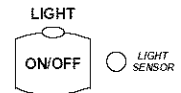



Pour mettre la lumière hors fonction:

- Appuyez sur le bouton  situé sur le pupitre de commande. Le voyant vert de signalisation au-dessus du bouton s'éteindra.

Voyant lumineux du statut du filtre

La lumière d'indicateur de filtre sert de rappel pour substituer le filtre de l'eau. Un feu vert indique que le filtre est en bon état. Une lumière rouge indique que le filtre devrait être changé. Une fois que la lumière tourne le rouge, elle demeurera rouge jusqu'à ce que la fonction soit remise à l'état initial.



Pour remettre à l'état initial l'indicateur:

- Appuyez et jugez les et boutons  et  simultanément pendant 4 secondes. La lumière verte d'indicateur de filtre flashera 3 fois où la fonction a avec succès remis à l'état initial.



Clés De la Température

Ces clés abaisseront ou soulèveront la température de compartiment de congélateur ou de nourriture fraîche.

- Utilisez le bouton  pour soulever la température de la section de réfrigérateur, ou le bouton  pour l'abaisser.
- Appuyez sur le bouton  pour confirmer les configurations.

NOTE: Voyez la section comment ajuster les commandes de température aux instructions sur la façon dont placer les températures de compartiment de nourriture.

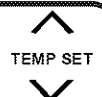

Caractéristiques du distributeur

Dispositifs Électronique De Commande *continué*

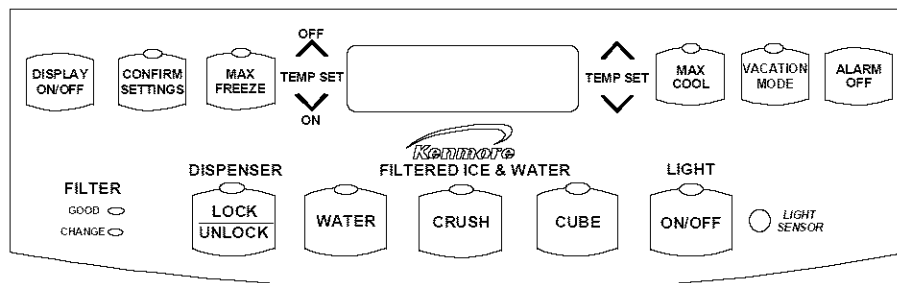

Max Cool (Maximum Frais)

Cette fonction cause la température de nourriture fraîche à la baisse à la température minimum de réfrigérateur plaçant disponible. Cette configuration demeure en effet pendant approximativement 10 heures.



Pour lancer et mettre hors fonction Max Cool:

- Pour lancer la fonction, appuyez sur le bouton . Le feu vert au-dessus du bouton indiquera le mode actif.
- Pour mettre la fonction hors fonction, appuyez sur le bouton . Le feu vert au-dessus du bouton s'éteindra.

NOTE: La configuration de la température ne peut pas être changée si la configuration de Max Cool ou de Max Freeze est en activité.

Max Freeze (Maximum Gel)

Cette fonction cause la température de congélateur à la baisse à la plus basse température de congélateur qui est placée. Cette configuration demeure en effet pendant approximativement 24 heures.



Pour lancer et mettre hors fonction Max Freeze:

- Pour lancer la fonction, appuyez sur le bouton . Le feu vert au-dessus du bouton indiquera le mode actif.
- Pour mettre la fonction hors fonction, appuyez sur le bouton . Le feu vert au-dessus du bouton s'éteindra.

NOTE: La configuration de la température ne peut pas être changée si la configuration de Max Cool ou de Max Freeze est en activité.

Display On/Off (Affichage actif/arrête)

Le commutateur de l'affichage On/Off contrôle la puissance à l'affichage à LED



Pour lancer et mettre l'affichage hors fonction:

- Pour lancer la fonction, appuyez sur le bouton . L'affichage illuminera.
- Pour mettre la fonction hors fonction, appuyez sur le bouton . L'affichage obscurcira.

Vacation Mode (Mode De Vacances)

Cette clé, si permise, cause moins fréquent dégivrent des cycles. Ceci économise l'énergie.



To activate and deactivate Vacation Mode:

- Pour lancer la fonction, appuyez sur le bouton . Le feu vert au-dessus du bouton indiquera le mode actif.
- Pour mettre la fonction hors fonction, appuyez sur le bouton , ou ouvrez l'une ou l'autre porte de réfrigérateur.

Alarm Off (Arrêt d'alarme)

Cette clé est employée pour arrêter WELCOME l'indicateur d'avertissement de la température et l'alarme sonore, aussi bien que l'alarme sonore de DOOR OPEN. Ceci mettra également des alarmes hors fonction actuellement en marche.

Pour s'éteindre alarmez:



- Appuyez sur le bouton .

Caractéristiques du distributeur

Dispositifs Cachés Électronique De Commande

Mode sabbat

Ce mode est destiné pour mettre la puissance hors fonction aux lumières de DEL et de distributeur, tout en permettant aux commandes de demeurer opérationnelles. Aucune alarme visuelle ou sonore ne sera disponible alors qu'en ce mode.

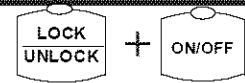

Pour lancer et mettre le mode hors fonction de Sabbath:

- Pour actionner, appuyer sur et tenir les deux boutons et Après 3 en second lieu, les lumières de DEL et de distributeur s'éteindront. **La lumière de distributeur ne lancera pas pendant la distribution alors qu'en ce mode.**
- Pour mettre, appuyer et juger les deux boutons et simultanément pendant 3 secondes. Après 3 en second lieu, les lumières de DEL et de distributeur lanceront.

NOTE: Au cas où la puissance serait interrompue tandis que le mode de Sabbath est en activité, la commande demeurera dans le mode de Sabbath quand la puissance retourne.

Affichage De Capteur

Les commandes d'affichage automatiques que l'illumination de l'affichage à LED A basé sur les lectures légères ont reçu du SENSOR. Si le SENSOR indique des niveaux de basse lumière, l'affichage sera plus faible que si affichant pendant des périodes bien allumées.

Pour placer le niveau de puissance de l'affichage:

- Appuyez sur et tenez le bouton et le bouton de congélateur pendant 3 secondes. L'état actif actuel montrera dans l'affichage en utilisant AL O pour en fonction, AL A pour l'automatique.
- Utilisez le bouton de réfrigérateur pour faire défiler par les états d'affichage.
- Lancez la configuration choisie en appuyant sur le bouton .

NOTE: AL montrera toujours dans l'affichage de la température de congélateur tandis qu'en ce mode.

Mode De Conversion De la Température

Ce mode est disponible pour changer l'affichage de la température entre Fahrenheit et Celsius.

Pour changer la lecture actuelle de la température:

- Pour lancer la fonction, appuyez sur les boutons et simultanément pendant 3 secondes.

° F
° C

Serrure cachée pour supérieur le bloc de touches

Le but de ce mode est d'empêcher trifouiller l'ensemble supérieur de commandes de distributeur. Ceci inclut le Display On/Off, Max Freeze, Max Cool, Vacation Mode, et fonctions réglées de la température.

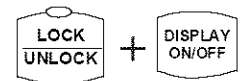

Pour lancer et mettre le verrouillage hors fonction caché de distributeur:

- Pour lancer la fonction, appuyez sur les boutons et simultanément pendant 3 secondes.
- Pour mettre la fonction, appuyez sur les boutons et simultanément pendant 3 secondes.

Fonction d'actif/arrête

La fonction d'actif/arrêt tourne refroidir aux sections de nourriture fraîche et de congélateur tout en permettant aux lumières et à la visualisation électronique de rester en fonction. Les fonctions de distributeur ne seront pas disponibles alors qu'en ce mode.

Pour mettre et lancer l'unité hors fonction:

- Pour mettre l'unité hors fonction, appuyez sur le bouton de congélateur jusqu'à ce que l'afficheur registre au delà de la température maximale permise de congélateur. En ce moment, la DEL lira OFF. Appuyez sur le bouton pour confirmer la sélection.
- Pour réactiver, appuyez sur le bouton de congélateur . Appuyez sur le bouton pour confirmer la sélection.



AVERTISSEMENT

Pour éviter le choc électrique qui peut causer des blessures ou la mort graves, ne dépannez pas l'entretien ou le réfrigérateur à moins que l'unité soit débranchée.

NOTE: Après réactivation, l'affichage montrera la température plaçant précédemment en service. Voyez la section comment ajuster les commandes de température aux instructions sur la façon dont placer les températures de compartiment de nourriture.

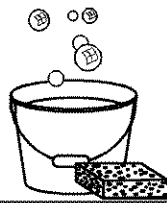

Comment nettoyer l'appareil



AVERTISSEMENT

Pour éviter tout risque d'électrocution, de blessures graves voire de décès, débrancher l'alimentation du réfrigérateur avant de remplacer l'ampoule. Après avoir remis l'ampoule en place, rebrancher l'appareil.



ATTENTION

Pour éviter tout risque de blessure ou de dégâts matériels, procéder comme suit :

- Lire et suivre toutes les consignes du fabricant concernant les produits de nettoyage.
- Ne jamais placer de bacs, tablettes ou accessoires dans le lave-vaisselle car cela pourrait les faire craquer ou gauchir.

Comment supprimer une odeur dans le réfrigérateur?



1. Enlever toute la nourriture.
2. Démontez la puissance du réfrigérateur.
3. Nettoyer les éléments suivants selon les consignes énoncées sous la rubrique **Comment nettoyer l'appareil** :
 - Parois, plancher et plafond de l'intérieur de l'appareil.
 - Tiroirs, clayettes et joints d'étanchéité selon les consignes énoncées sous cette rubrique.
4. Porter une attention particulière pour nettoyer toutes les fentes en complétant les étapes suivantes :
 - Diluer un détergent doux dans l'eau et brosser les fentes avec une brosse à poils en plastique.
 - Laisser reposer pendant 5 minutes.
 - Rincer les surfaces avec de l'eau chaude. Sécher les surfaces avec un linge doux et propre.
5. Laver et sécher toutes les bouteilles, récipients et jarres. Jeter tous les articles périmés ou gâtés.
6. Emballer ou ranger tous les aliments ayant une odeur dans des récipients scellés hermétiquement pour empêcher les odeurs de se dégager.
7. Brancher le réfrigérateur et remettre la nourriture dans celui-ci.
8. Après 24 heures, vérifier si l'odeur a été supprimée.

Si l'odeur persiste...

1. Retirer les tiroirs et les placer sur la tablette supérieure du réfrigérateur.
 2. Recouvrir le réfrigérateur et le congélateur, dont les portes, de papier journal noir et blanc chiffonné.
 3. Placer des briquettes de charbon sur le journal dans le réfrigérateur et le congélateur.
 4. Fermer les portes et attendre 24 à 48 heures.
 5. Répéter les étapes 5 à 7.
- Si on n'éliminait pas l'odeur, le contact dessèche le centre commercial au Sears si on n'éliminait toujours pas l'odeur. Référez-vous en arrière du manuel pour le numéro de téléphone.

ZONE	À PROSCRIRE	UTILISER
Portes et extérieur texturés	<ul style="list-style-type: none"> • Produits de nettoyage abrasifs • Ammoniaque • Javellisant • Détergents ou solvants concentrés • Tampons à récurer en métal ou en plastique texturé 	<ul style="list-style-type: none"> • Utiliser 4 c. à table (60 ml) de bicarbonate de soude dissout dans un 1 pinte (1 litre) d'eau chaude savonneuse. • Rincer les surfaces avec de l'eau chaude propre et sécher immédiatement pour éviter les taches d'eau.
Intérieur de l'appareil		
Portes et extérieur en acier inoxydable <i>IMPORTANT : les dommages causés au fini en acier inoxydable en raison d'un usage inadéquat de produits de nettoyage ou de produits non recommandés ne sont pas couverts par la garantie.</i>	<ul style="list-style-type: none"> • Produits de nettoyage abrasif • Ammoniaque • Javellisant • Détergents ou solvants concentrés • Tampons à récurer en métal ou en plastique texturé • Produit à base de vinaigre • Produits de nettoyage à base de citron 	<ul style="list-style-type: none"> • Utiliser de l'eau chaude savonneuse et un linge doux et propre, ou une éponge. • Rincer les surfaces avec de l'eau chaude propre et sécher immédiatement pour éviter les taches d'eau.
Commandes du distributeur	<ul style="list-style-type: none"> • Produits de nettoyage abrasifs • Ammoniaque • Javellisant • Détergents ou solvants concentrés • Tampons à récurer en métal ou en plastique texturé 	
Joints d'étanchéité	<ul style="list-style-type: none"> • Produits de nettoyage abrasif • Tampons à récurer en métal ou en plastique texturé 	
Bobine du condenseur <i>Retirer la grille pour y accéder</i>	S/O	<ul style="list-style-type: none"> • Utiliser un embout de tuyau d'aspirateur.
Grille de sortie du ventilateur de condenseur <i>Voir l'arrière du réfrigérateur</i>		<ul style="list-style-type: none"> • Utiliser un embout de tuyau d'aspirateur avec une brosse.
Accessoires <i>Clayettes, casiers, tiroirs, etc.</i>	<ul style="list-style-type: none"> • Lave-vaisselle 	<ul style="list-style-type: none"> • Suivre les consignes de retrait et d'installation de la rubrique appropriée. • Laisser les articles s'adapter à la température ambiante. • Diluer un détergent doux dans l'eau et utiliser un linge doux et propre ou une éponge pour le nettoyage. • Utiliser une brosse à poils en plastique pour rejoindre les fentes. • Rincer les surfaces avec de l'eau chaude et propre. • Sécher le verre et les articles transparents pour éviter les taches d'eau.

* Un décapant d'acier inoxydable a été inclus à l'intérieur du réfrigérateur pour votre usage. Pour acheter le décapant supplémentaire, entrez en contact s'il vous plaît dessèche en utilisant l'information sur la fin de votre manuel.

Conseils et entretien



Comment utiliser l'énergie au maximum

- Lorsque le réfrigérateur est en place, laisser un espace de dégagement de 1 po autour du dessus et des côtés de l'appareil pour procurer une ventilation adéquate afin d'utiliser l'énergie au maximum.
- Éviter de trop remplir les tablettes du réfrigérateur car cela réduit l'efficacité de la circulation d'air autour de la nourriture et empêche le réfrigérateur de fonctionner plus longtemps.
- Éviter d'ajouter trop de nourriture chaude à la fois car cela surcharge les compartiments et réduit le taux de refroidissement.
- Ne pas utiliser de papier d'aluminium, de papier ciré ou d'essuie-tout pour recouvrir les tablettes car cela diminue la circulation d'air et empêche l'appareil de fonctionner efficacement.
- Un congélateur rempli au deux tiers est plus efficace.
- Installer le réfrigérateur dans le coin le plus frais de la pièce. Éviter les zones ensoleillées, les conduits de chauffage ou tout autre appareil de chauffage. Si cela est impossible, isoler l'extérieur en utilisant une section de matériel ou en ajoutant une couche supplémentaire d'isolant.
- Consulter le manuel du propriétaire pour savoir à quelle température régler les commandes.
- Nettoyer les joints d'étanchéité de la porte tous les trois mois selon les consignes présentées dans le Guide d'utilisation et d'entretien pour assurer la fermeture étanche de la porte et le bon fonctionnement de l'appareil.
- Prendre le temps de ranger les articles dans le réfrigérateur pour ne pas laisser la porte ouverte trop longtemps.
- S'assurer que les portes ferment bien en mettant l'appareil de niveau tel que décrit dans le manuel du propriétaire.
- Nettoyer les bobines du condenseur tel qu'indiqué dans le manuel du propriétaire tous les trois mois car cela permettra d'améliorer le rendement de l'appareil et d'économiser de l'énergie.

Comment enlever et remplacer les ampoules électriques



AVERTISSEMENT

Pour éviter tout risque d'électrocution susceptible de causer des blessures graves voire le décès, débrancher le réfrigérateur avant de changer l'ampoule électrique. Une fois l'ampoule remplacée, brancher l'appareil.



ATTENTION

Pour éviter tout risque de blessures ou dégâts matériels, respecter les consignes suivantes :

- Laisser l'ampoule refroidir.
- Porter des gants lors du remplacement de l'ampoule.

Partie supérieure du réfrigérateur

1. Repérer les espaces pour les doigts de chaque côté du couvre-ampoule. Insérer les doigts et appuyer de chaque côté du couvre-ampoule. Tirer le couvre-ampoule vers le bas et le retirer.
2. Retirer les ampoules électriques.
3. Les remplacer par des ampoules d'une intensité maximum de 40 watts.
4. Pour remettre le couvre-ampoule en place, insérer les attaches avant de celui-ci dans les ouvertures situées directement en avant de la lumière.

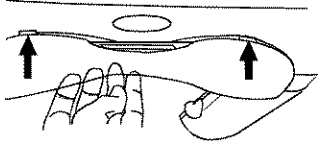

Partie inférieure du réfrigérateur et congélateur du modèle sans distributeur

1. Pincer les attaches inférieures (A) du couvre-ampoule et les tirer vers soi.
2. Retirer l'ampoule électrique.
3. La remplacer par une ampoule d'une intensité maximum de 40 watts.
4. Insérer les attaches supérieures (B) du couvre-ampoule dans les ouvertures du revêtement de la porte et enclencher la partie inférieure par-dessus l'ampoule.

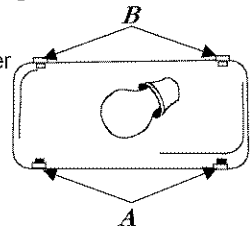

Congélateur

1. Retirer le bac à glace en soulevant le devant du bac et en le tirant.
2. Pour retirer le couvre-ampoule, pincer l'attache supérieure (A) et tirer le couvre-ampoule vers soi.
3. Retirer l'ampoule. La remplacer par une ampoule d'une intensité maximum de 40 watts.
4. Insérer l'attache inférieure (B) du couvre-ampoule dans la cuve intérieure et enclencher la partie supérieure dans l'espace prévu pour l'ampoule.
5. Remettre le bac à glace en place en le faisant glisser jusqu'à ce qu'il se verrouille.

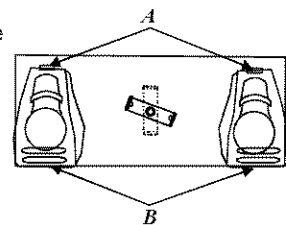

Distributeur Ice 'N Water

1. Repérer l'ampoule à l'intérieur du rebord supérieur de la structure du distributeur. La dévisser pour l'enlever.
2. La remplacer par une ampoule de 7 W, 120 V.



Dépannage

Les réfrigérateurs modernes comportent de nouvelles caractéristiques et utilisent mieux l'énergie. La mousse isolante permet d'économiser de l'énergie et ses capacités isolantes sont excellentes, cependant, la mousse isolante n'absorbe pas les sons. Il en résulte donc que certains sons ne semblent pas familiers. Avec le temps, ils le deviendront. Prière de lire ce qui suit avant d'appeler le service de dépannage.

BRUIT)))

TYPE	CAUSE POSSIBLE	SOLUTION
Clic	La commande du congélateur (A) émet un clic lorsque le compresseur s'arrête ou se met en marche.	Fonctionnement normal.
	La minuterie du dégivreur (B) émet le son d'une horloge électrique et s'enclenche et se désenclenche du cycle de dégivrage.	Fonctionnement normal.
L'air est propulsé	Le ventilateur du congélateur (C) et le ventilateur du condensateur (D) émettent ce bruit pendant le fonctionnement.	Fonctionnement normal.
Bouillonnement ou gargouillement	Le réfrigérant de l'évaporateur (E) et de l'échangeur de chaleur (F) émet ce bruit lorsqu'il s'écoule.	Fonctionnement normal.
Bruit sourd	Les glaçons tombent de la machine à glace (certains modèles) dans le seau à glaçons (G).	Fonctionnement normal.
	La chute du distributeur de glace (H) se ferme.	Fonctionnement normal.
Vibration	Le compresseur (I) émet un bruit de pulsation pendant le fonctionnement.	Fonctionnement normal.
	Le réfrigérateur n'est pas de niveau.	Voir la rubrique <i>Installation du réfrigérateur</i> pour savoir comment mettre l'appareil de niveau.
Bourdonnement	Le raccord du robinet de la machine à glace (J) (certains modèles) émet un bourdonnement lorsque la machine à glace se remplit d'eau.	Fonctionnement normal.
Murmure	La machine à glace (K) est à la position « on » sans le raccord d'eau.	Pour faire cesser le murmure, soulever le bras de la machine à glace à la position « off ». Voir la rubrique <i>Machine à glace automatique</i> dans la section <i>Caractéristiques du congélateur</i> du Guide d'utilisation et d'entretien.
	Le foret (L) (certains modèles) émet un murmure lorsqu'il agite la glace durant la distribution.	Fonctionnement normal.
	Le compresseur (I) émet un murmure pendant le fonctionnement.	Fonctionnement normal.
	La soupape du solénoïde (M) fait fonctionner la porte de la chute.	Fonctionnement normal.

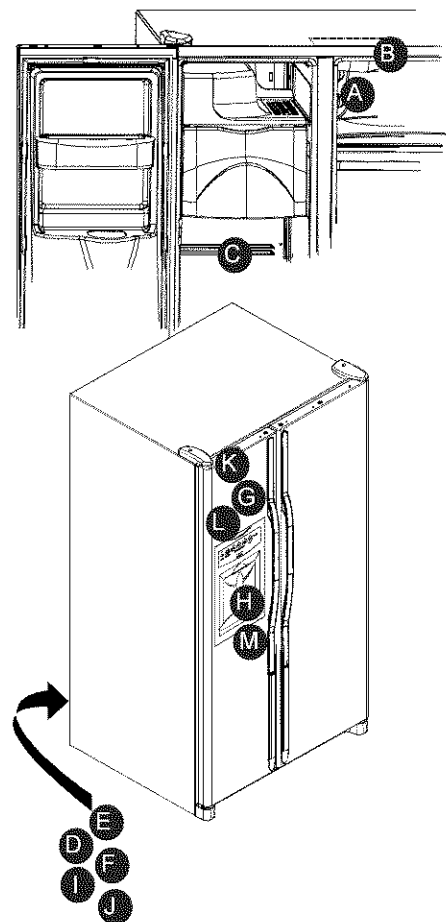

FONCTIONNEMENT

La commande du congélateur et les lumières fonctionnent, mais les compresseurs ne fonctionnent pas.	Le réfrigérateur est en mode de dégivrage.	Fonctionnement normal. Attendre 40 minutes que le réfrigérateur se remette en marche.
La température du système viandes froides/légumes est trop chaude.	Les commandes sont réglées à une température trop basse.	Voir la rubrique traitant du système viandes froides/légumes pour savoir comment régler les commandes
	Les commandes du congélateur sont réglées à une température trop basse.	Voir la rubrique sur les commandes dans le manuel du propriétaire pour savoir comment régler les commandes
	Le tiroir est mal placé.	Voir la rubrique traitant du système viandes froides/légumes pour vérifier la position du tiroir.
Le réfrigérateur ne fonctionne pas	Le réfrigérateur n'est pas branché.	Brancher l'appareil.
	La commande du congélateur n'est pas à « on ».	Voir la rubrique sur les commandes dans le manuel du propriétaire.
	Le fusible a sauté ou le disjoncteur doit être réenclenché.	Remplacer les fusibles qui ont sauté. Vérifier les disjoncteurs et les réinitialiser si nécessaire.
	Panne de courant.	Appeler la compagnie locale d'électricité pour signaler la panne.
Le réfrigérateur ne fonctionne toujours pas.	L'appareil fonctionne mal.	Débrancher le réfrigérateur. Transférer la nourriture dans un autre réfrigérateur ou placer de la neige carbonique dans le congélateur pour conserver la nourriture. La garantie ne couvre pas la perte de nourriture. Appeler le service après-vente.
La nourriture est trop froide.	Les bobines du condensateur sont sales.	Nettoyer conformément aux consignes de nettoyage présentées dans le manuel du propriétaire.
	Les commandes du réfrigérateur ou du congélateur sont réglées à une température trop froide.	Voir la rubrique sur les commandes dans le manuel du propriétaire pour savoir comment régler les commandes.

Dépannage

FUNCTIONNEMENT



TYPE	CAUSE POSSIBLE	SOLUTION
La nourriture semble trop chaude	La porte ne ferme pas correctement.	Le réfrigérateur n'est pas de niveau. Voir la rubrique <i>Installation du réfrigérateur</i> pour savoir comment mettre l'appareil de niveau. Vérifier si les joints d'étanchéité sont hermétiques. Si nécessaire, nettoyer conformément aux consignes de nettoyage énoncées dans le manuel du propriétaire. Vérifier s'il existe des obstructions internes qui empêchent la porte de fermer correctement (c.-à-d. des tiroirs ou des seaux à glace mal fermés, des récipients mal rangés ou de trop grande dimension, etc.).
	Les commandes doivent être réglées.	Voir la rubrique des commandes dans le manuel du propriétaire pour apprendre comment régler les commandes.
	Les bobines du condensateur sont sales.	Nettoyer conformément aux consignes de nettoyage énoncées dans le manuel du propriétaire.
	La grille d'aération arrière est obstruée.	Vérifier la position des articles dans le réfrigérateur pour s'assurer que la grille n'est pas obstruée. La grille d'aération arrière se trouve derrière les bacs à légumes.
	La porte a été ouverte fréquemment ou longtemps.	Ouvrir la porte moins longtemps. Ranger la nourriture de façon efficace pour garder la porte ouverte le moins longtemps possible. Laisser l'environnement intérieur s'adapter pendant que la porte a été ouverte.
	De la nourriture a récemment été ajoutée.	Laisser la nourriture récemment ajoutée atteindre la température du réfrigérateur ou du congélateur.
Une odeur se dégage du réfrigérateur	L'intérieur est sale ou la nourriture dégage une odeur.	Voir la rubrique Suppression des odeurs dans le manuel du propriétaire.
Des gouttelettes d'eau se forment à l'extérieur du réfrigérateur	Vérifier si les joints d'étanchéité sont hermétiques.	Si nécessaire, nettoyer conformément aux consignes de nettoyage énoncées dans le manuel du propriétaire.
	Le taux d'humidité est élevé.	Ceci est normal lorsqu'il fait très humide.
Des gouttelettes d'eau se forment à l'intérieur du réfrigérateur	Les commandes doivent être réglées.	Voir la rubrique des commandes dans le manuel du propriétaire pour apprendre comment régler les commandes.
	Le taux d'humidité est élevé ou la porte a été ouverte fréquemment.	Voir la rubrique des commandes dans le manuel du propriétaire pour apprendre comment régler les commandes.
Le réfrigérateur ou la machine à glace émet des sons non familiers ou trop bruyants	Vérifier si les joints d'étanchéité sont hermétiques.	Ouvrir la porte moins longtemps. Ranger la nourriture de façon efficace pour garder la porte ouverte le moins longtemps possible. Si nécessaire, nettoyer conformément aux consignes de nettoyage énoncées dans le manuel du propriétaire.
	Ceci est normal.	Voir la rubrique Dépannage dans le manuel du propriétaire.
Le tiroir à légumes et/ou le tiroir à viande à température contrôlée ne ferment pas.	Le contenu du tiroir ou la position des articles dans le compartiment voisin obstrue peut-être le tiroir.	Replacer les articles et les récipients pour éviter toute interférence avec les tiroirs.
	Le tiroir n'est pas bien placé.	Voir la rubrique sur le tiroir à légumes ou le tiroir à viande à température contrôlée pour savoir comment le placer correctement.
	Le réfrigérateur n'est pas de niveau.	Voir la rubrique <i>Installation du réfrigérateur</i> pour savoir comment mettre l'appareil de niveau.
	Les fentes du tiroir sont sales ou doivent être traitées.	Nettoyer les fentes du tiroir avec de l'eau chaude savonneuse. Bien rincer et sécher. Appliquer une mince couche de vaseline sur les fentes du tiroir.
	Les portes ont été ouvertes souvent ou pendant longtemps.	Ouvrir la porte moins longtemps. Ranger la nourriture de façon efficace pour garder la porte ouverte le moins longtemps possible. Laisser l'environnement intérieur s'adapter pendant que la porte a été ouverte.
Le réfrigérateur se met en marche trop fréquemment.	L'humidité ou la chaleur est élevée dans la pièce.	Ceci est normal.
	De la nourriture a récemment été ajoutée.	Laisser la nourriture récemment ajoutée atteindre la température du réfrigérateur ou du congélateur.
	L'appareil est exposé à la chaleur de l'environnement ou des appareils à proximité.	Évaluer l'environnement de l'appareil. Déplacer l'appareil pour qu'il fonctionne de façon plus efficace.
	Les bobines du condensateur sont sales.	Nettoyer conformément aux consignes de nettoyage énoncées dans le manuel du propriétaire.



TYPE	CAUSE POSSIBLE	SOLUTION
Le réfrigérateur se met en marche trop fréquemment (suite).	Les commandes doivent être réglées.	Voir la rubrique des commandes dans le manuel du propriétaire pour apprendre comment régler les commandes.
	La porte ne ferme pas correctement.	Le réfrigérateur n'est pas de niveau. Voir la rubrique <i>Installation du réfrigérateur</i> pour savoir comment mettre l'appareil de niveau.
		Vérifier s'il existe des obstructions internes qui empêchent la porte de fermer correctement (c.-à-d. des tiroirs ou des seaux à glace mal fermés, des récipients mal rangés ou de trop grande dimension, etc.).
	Vérifier si les joints d'étanchéité sont hermétiques. Si nécessaire, nettoyer conformément aux consignes de nettoyage énoncées dans le manuel du propriétaire.	



GLACE ET EAU

L'eau semble brumeuse.	Il y a de l'air ou des bulles d'air dans l'eau.	Ceci est normal lorsque le distributeur est utilisé pour la première fois et disparaît avec l'usage.
Il y a des particules dans l'eau et/ou la glace.	De la poussière de carbone se dégage de la cartouche du filtre à eau.	La première quantité d'eau sortant de la cartouche peut contenir de la poussière de carbone évacuée de la cartouche. Les particules ne sont pas dangereuses à consommer. Elles disparaîtront après quelques utilisations.
	Les concentrations de minéraux dans l'eau se forment lorsque l'eau gèle et fond.	Les particules ne sont pas dangereuses et se retrouvent naturellement dans l'eau.
Aucun voyant lumineux n'est allumé sur le panneau de commande du distributeur	La porte du congélateur n'est pas fermée.	Vérifier si la porte du congélateur est fermée. Les commandes ne fonctionnent plus lorsque la porte du congélateur est ouverte.
	Le réfrigérateur n'est pas branché.	Brancher l'appareil.
	Le fusible a sauté ou le disjoncteur doit être réinitialisé.	Remplacer les fusibles qui ont sauté. Vérifier les disjoncteurs et les réinitialiser si nécessaire.
	Une panne de courant s'est produite.	Appeler votre compagnie d'électricité pour signaler la panne.
Ni l'eau ni la glace ne sont distribués lorsque les touches sont enfoncées	La porte du congélateur n'est pas fermée.	Vérifier que la porte du congélateur est fermée. La commande ne fonctionne pas lorsque la porte du congélateur est ouverte.
	Les commandes sont en mode verrouillage.	Voir les consignes d'utilisation des commandes du distributeur.
	Le réservoir d'eau se remplit.	Lors de la première utilisation, il y a un délai d'environ 45 secondes avant la distribution pendant que le réservoir interne d'eau se remplit.
	La machine à glace ou l'appareil doté d'une machine à glace vient tout juste d'être installé ou une grande quantité de glace vient d'être utilisée.	Attendre 24 heures pour que la machine à glace se remplisse après avoir été vidée.
	Le filtre à eau est obstrué ou doit être changé.	Changer le filtre à eau.
La machine à glace ne produit pas assez de glaçons ou les glaçons ont une forme bizarre	La machine à glace vient d'être installée ou une trop grande quantité de glaçons ont été utilisés.	Attendre 24 heures que la production de glaçons débute et que la machine se remplisse de nouveau après avoir été vidée.
	La pression d'eau est trop faible.	Une pression d'eau trop faible peut causer une fuite d'eau. La pression d'eau doit se situer entre 20 et 100 lb/po ² pour assurer le bon fonctionnement. Une pression minimum de 35 lb/po ² est recommandée pour les appareils avec filtres d'eau.
	Le filtre à eau est obstrué ou doit être changé.	Changer le filtre à eau.
La machine à glace ne produit pas de glace	L'alimentation domestique en eau ne rejoint pas les robinets.	Vérifier la procédure de raccordement d'eau dans les Consignes d'installation.
	Le tuyau en cuivre ou en plastique est tordu.	Fermer l'eau et éliminer les plis. Si les plis ne peuvent être éliminés, remplacer le tuyau.
	La pression d'eau est trop faible.	La pression d'eau doit se situer entre 20 et 100 lb/po ² pour assurer le bon fonctionnement. Une pression minimum de 35 lb/po ² est recommandée pour les appareils avec filtres d'eau.
	Vérifier la température du congélateur.	Voir la rubrique des commandes dans le manuel du propriétaire pour apprendre comment régler les commandes. La température du congélateur doit se situer entre 0 et 2 °F (-18 et -17 °C) pour produire de la glace.
	Le bac à glace n'est pas installé correctement.	Voir la rubrique du bac à glace pour savoir comment installer et aligner le bac à glace.

Dépannage

GLACE ET EAU



TYPE	CAUSE POSSIBLE	SOLUTION
La machine à glace ne produit pas de glace (suite)	Un robinet d'eau inadéquat a été installé.	Vérifier la procédure de raccordement de l'alimentation en eau sous la rubrique <i>Installation du réfrigérateur</i> . Les soupapes autoperçantes ou de robinet-vanne de $\frac{3}{16}$ po peuvent réduire le débit d'eau et obstruer le tuyau au fil du temps. Sears n'est pas responsable des dégâts matériels causés par une installation ou un raccordement de l'alimentation en eau inadéquat.
Il y a des fuites d'eau	Un tuyau en plastique a été utilisé pour raccorder l'eau.	Le fabricant recommande l'utilisation d'un tuyau en cuivre pour la mise en service. Le plastique est moins résistant et peut causer des fuites. Le fabricant n'est pas responsable des dégâts matériels causés par une mise en service ou un raccordement d'eau incorrect.
	Un robinet d'eau inadéquat a été installé.	Vérifier la procédure de raccordement de l'alimentation en eau sous la rubrique <i>Installation du réfrigérateur</i> . Les soupapes autoperçantes ou de robinet-vanne de $\frac{3}{16}$ po peuvent réduire le débit d'eau et obstruer le tuyau au fil du temps. Sears n'est pas responsable des dégâts matériels causés par une installation ou un raccordement de l'alimentation en eau inadéquat.
De la glace se forme dans le tuyau d'arrivée de la machine à glace.	La pression d'eau est trop faible.	La pression d'eau doit se situer entre 20 et 100 lb/po ² pour assurer le bon fonctionnement. Une pression minimum de 35 lb/po ² est recommandée pour les appareils avec filtres d'eau.
	La température du congélateur est trop élevée.	Voir la rubrique des commandes dans le manuel du propriétaire pour apprendre comment régler les commandes. La température du congélateur doit se situer entre 0 et 2 °F (-18 et -17 °C) pour produire de la glace.
Le débit d'eau est plus lent que normal.	La pression d'eau est trop faible.	La pression d'eau doit se situer entre 20 et 100 lb/po ² pour assurer le bon fonctionnement. Une pression minimum de 35 lb/po ² est recommandée pour les appareils avec filtres d'eau.
	Un robinet d'eau inadéquat a été installé.	Vérifier la procédure de raccordement de l'alimentation en eau sous la rubrique <i>Installation du réfrigérateur</i> . Les soupapes autoperçantes ou de robinet-vanne de $\frac{3}{16}$ po peuvent réduire le débit d'eau et obstruer le tuyau au fil du temps. Sears n'est pas responsable des dégâts matériels causés par une installation ou un raccordement de l'alimentation en eau inadéquat.
	Le tuyau en cuivre ou en plastique est tordu.	Fermer l'eau et éliminer les plis. Si les plis ne peuvent être éliminés, remplacer le tuyau.
	Le filtre à eau est obstrué ou doit être changé.	Changer le filtre à eau.
L'eau qui coule du distributeur n'est pas froide.	Le réfrigérateur a été récemment installé.	Laisser environ 12 heures à l'eau du réservoir pour refroidir.
	Il ne reste plus d'eau dans le réservoir.	
	L'eau reste coincée dans les tuyaux à l'extérieur du réservoir et se réchauffe à la température ambiante.	Jeter le premier verre d'eau et le remplir.

Données sur le filtre à eau



Fiche technique et données de rendement du système Cartouche de filtre d'eau pour réfrigérateur modèle 9005

Fiche technique

Débit d'eau (Maximum)	0.75 GPM (2.83 L/min)
Durée de vie du modèle 9005 (maximum)	500 gallons/ 1892 liters
Température maximum de fonctionnement	100° F/38° C
Pression minimum exigée	35 psi/ 138 kPa
Pression maximum de fonctionnement	120 psi/ 827 kPa

Conditions générales d'utilisation : Lire les données de rendement et comparer la capacité de cet appareil à vos besoins actuels en matière de traitement d'eau.

NE PAS utiliser ce produit où l'eau est microbiologiquement dangereuse ou de qualité inconnue sans désinfection adéquate avant ou après le système. Un système homologué pour la réduction de spore peut être utilisé pour désinfecter l'eau contenant des spores.

Le système de filtration d'eau rétractable utilise une cartouche de recharge 9005 (voir les coordonnées de Sears à la dernière page du manuel pour commander). Le remplacement opportun d'une cartouche de filtre est essentiel au bon fonctionnement du système de filtration. Prière de consulter la rubrique applicable dans le manuel du propriétaire pour apprendre le fonctionnement, l'entretien et le dépannage du système.

Des tests ont été effectués sur cet appareil en vertu des normes ANSI/NSF 42 et 53 relativement à la réduction des substances énumérées ci-dessous. La concentration des substances indiquées dans l'eau entrant dans le système a été réduite à une concentration moindre ou égale à la limite permise dans l'eau quittant le système, tel que spécifié par ANSI/NSF 42 et 53.

Données de rendement*

Substance	Débit d'arrivée d'eau	Moyenne de débit de sortie d'eau	% de réduction moyen	Sortie d'eau maximum	Niveau d'action minimum	pH d'arrivée
Plomb	0,15 mg/L	0,001 mg/L	99,33%	0,001 mg/L	0,010 mg/L	6,5
Plomb	0,15 mg/L	0,002 mg/L	98,66%	0,003 mg/L	0,010 mg/L	8,5
Spores	25000 count/mL	1 count/mL	99,99%	3 count/mL	> 99,95%	S/O
Turbidité	11,8 NTU	0,12 NTU	98,98%	0,18 NTU	0,5 NTU	S/O
Lindane	0,00063 mg/L	0,00005 mg/L	92,06%	0,00005 mg/L	0,0001 mg/L	S/O
Atrazine	0,0097 mg/L	0,0002 mg/L	97,93%	0,0006 mg/L	0,003 mg/L	S/O
Chlore	1,9 mg/L	0,09 mg/L	95,26%	0,17 mg/L	≥75%	S/O
Particule**	286667 count/mL	900 count/mL	99,68%	2400 count/mL	≥85%	S/O
2,4-D	291,6667 ug/L	45,45 ug/L	84,42%	100 ug/L	0,0017 mg/L	S/O
Amiante	458 MFL/mL	0,16 MFL/mL	99,96%	0,16 MFL/mL	99%	S/O

* Tests effectués à un débit de 0,75 GPM (2,83 L/min.) et une pression maximale de 120 lb/po² (827 kPa) dans des conditions normales de laboratoire, par contre, la performance actuelle peut varier. Performance d'allusion à la santé testée et certifiée par NSF International.

** Intervalle de classement granulométrique du test. Les particules utilisées étaient de 0,5-1 microns.



FRANÇAIS

État de la Californie
Ministère des services de santé
Dispositif de traitement de l'eau
Numéro de certificat

01 – 1486

Émis le : 21 septembre 2001

<u>Désignation du modèle/ de la marque de commerce</u>	<u>Éléments de rechange</u>	<u>Capacité nominale</u>
Amana WF50-W1500	WF50	500 gal (1,892.5 litre)
Amana WF50-N1300	WF50	300 gal (1,135.5 litre)
Kenmore WF50-KW1500	46 9005	500 gal (1,892.5 litre)
Kenmore WF50-KN1300	46 9005	300 gal (1,135.5 litre)

Fabricant: PentaPure Incorporated

Le(s) dispositif(s) de traitement de l'eau énuméré(s) sur ce certificat répondent aux normes d'essai de l'article 116830 du Code de la santé et de la sécurité relativement aux contaminants suivants :

Contaminants microbiologiques et turbidité

Kystes

Contaminants inorganiques/radiologiques

Amiante
Plomb

Contaminants organiques

Atrazine
Lindane

Débit d'utilisation nominal : 0,75

Get it fixed, at your home or ours!

For repair of major brand appliances **in your own home ...**
no matter who made it, no matter who sold it!

1-800-4-MY-HOME® Anytime, day or night
(1-800-469-4663) (U.S.A. and Canada)
www.sears.com www.sears.ca

For repair of carry-in products like vacuums, lawn equipment,
and electronics, call for the location of your nearest
Sears Parts and Repair Center.

1-800-488-1222 Anytime, day or night (U.S.A. only)
www.sears.com

For the replacement parts, accessories and owner's manuals
that you need to do-it-yourself, call **Sears PartsDirectSM!**

1-800-366-PART 6 a.m. – 11 p.m. CST, 7 days a week
(1-800-366-7278) (U.S.A. only)

www.sears.com/partsdirect

To purchase or inquire about a Sears Service Agreement
or Sears Maintenance Agreement:

1-800-827-6655 (U.S.A.)
7 a.m. – 5 p.m. CST, Mon. – Sat.

Para pedir servicio de reparación a
domicilio, y para ordenar piezas:

1-888-SU-HOGARSM
(1-888-784-6427)

1-800-361-6665 (Canada)
9 a.m. – 8 p.m. EST, M – F, 4 p.m. Sat.

Au Canada pour service en français:

1-800-LE-FOYER^{MC}
(1-800-533-6937)



Free Manuals Download Website

<http://myh66.com>

<http://usermanuals.us>

<http://www.somanuals.com>

<http://www.4manuals.cc>

<http://www.manual-lib.com>

<http://www.404manual.com>

<http://www.luxmanual.com>

<http://aubethermostatmanual.com>

Golf course search by state

<http://golfingnear.com>

Email search by domain

<http://emailbydomain.com>

Auto manuals search

<http://auto.somanuals.com>

TV manuals search

<http://tv.somanuals.com>