

Range Hood

Use & Care / Installation Manual

Campana de cocina

Manual de uso y cuidado / instalación

Models	233.55022000 (30" wide - White)	233.55122000 (36" wide - White)
Modelos	233.55023000 (30" wide - Stainless)	233.55123000 (36" wide - Stainless)
	233.55024000 (30" wide - Biscuit)	233.55124000 (36" wide - Biscuit)
	233.55027000 (30" wide - Almond)	233.55127000 (36" wide - Almond)
	233.55029000 (30" wide - Black)	233.55129000 (36" wide - Black)

233.55222000 (42" wide - White)
233.55223000 (42" wide - Stainless)
233.55224000 (42" wide - Biscuit)
233.55227000 (42" wide - Almond)
233.55229000 (42" wide - Black)

ENGLISH ESPAÑOL

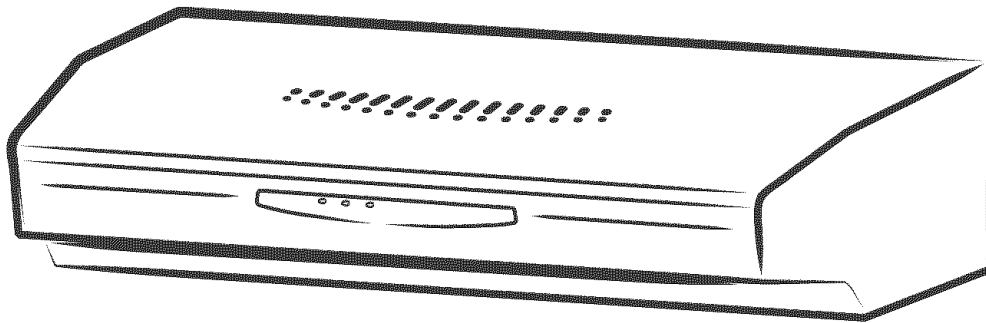

Patent No.:
US D450,829 S

READ AND SAVE THESE INSTRUCTIONS

TABLE OF CONTENTS

SECTION	PAGE
Warranty	2
Safety Instructions	2
Operation	3
Cleaning	3
Parts Included With Hood	4
Parts Not Included With Hood	4
Tools Needed	4
Equivalent Duct Length Chart	5
Prepare The Hood Location	6
Prepare The Hood	7, 8, 9
Connect The Wiring	10
Install The Hood	11
Service Parts	12

WARRANTY

If within 1 year from the date of installation, any part of this range hood fails to function properly due to a defect in material or workmanship, Sears will repair the part or furnish and install a new part, free of charge.

FULL 30-DAY WARRANTY ON FINISH ON PAINTED OR BRIGHT METAL PARTS

If within 30 days from the date of installation, the finish on any painted or bright metal parts of this range hood is defective in material or workmanship, Sears will furnish and install a new part, free of charge.

WARRANTY SERVICE IS AVAILABLE BY CONTACTING THE NEAREST SEARS SERVICE CENTER/DEPARTMENT IN THE UNITED STATES.

This warranty applies only while this product is in use in the United States. This warranty gives you specific legal rights and you may have other rights which vary from state to state.

Sears, Roebuck and Co., Dept 817WA, Hoffman Estates, IL 60179

SAFETY INSTRUCTIONS

▲ INTENDED FOR DOMESTIC COOKING ONLY ▲

▲ FOR RESIDENTIAL USE ONLY ▲

WARNING ▲▲

TO REDUCE THE RISK OF FIRE, ELECTRIC SHOCK, OR INJURY TO PERSONS, OBSERVE THE FOLLOWING:

1. Use this unit only in the manner intended by the manufacturer. If you have questions, contact the manufacturer at the address listed in the warranty.
2. Before servicing or cleaning unit, switch power off at service panel and lock the service disconnecting means to prevent power from being switched on accidentally. When the service disconnecting means cannot be locked, securely fasten a prominent warning device, such as a tag, to the service panel.
3. Installation work and electrical wiring must be done by a qualified person(s) in accordance with all applicable codes and standards, including fire-rated codes and standards.
4. Sufficient air is needed for proper combustion and exhausting of gases through the flue (chimney) of fuel burning equipment to prevent backdrafting. Follow the heating equipment manufacturer's guideline and safety standards such as those published by the National Fire Protection Association (NFPA), and the American Society for Heating, Refrigeration and Air Conditioning Engineers (ASHRAE), and the local code authorities.
5. When cutting or drilling into wall or ceiling, do not damage electrical wiring and other hidden utilities.
6. To reduce the risk of fire or electric shock, do not use this range hood with an additional speed control device.
7. Ducted fans must always be vented to the outdoors.
8. To reduce the risk of fire, use only metal ductwork.
9. Use with approved cord-connection kit only only.
10. This unit must be grounded.

TO REDUCE THE RISK OF A RANGE TOP GREASE FIRE:

1. Never leave surface units unattended at high settings. Boilovers cause smoking and greasy spillovers that may ignite. Heat oils slowly on low or medium settings.
2. Always turn hood ON when cooking at high heat or when cooking flaming foods.
3. Clean ventilating fans frequently. Grease should not be allowed to accumulate on fan or filter.
4. Use proper pan size. Always use cookware appropriate for the size of the surface element.

WARNING ▲▲

TO REDUCE THE RISK OF INJURY TO PERSONS IN THE EVENT OF A RANGE TOP GREASE FIRE, OBSERVE THE FOLLOWING:*

1. SMOTHER FLAMES with a close-fitting lid, cookie sheet, or metal tray, then turn off the burner. BE CAREFUL TO PREVENT BURNS. If the flames do not go out immediately, EVACUATE AND CALL THE FIRE DEPARTMENT.
2. NEVER PICK UP A FLAMING PAN - You may be burned.
3. DO NOT USE WATER, including wet dishcloths or towels - a violent steam explosion will result.
4. Use an extinguisher ONLY if:
 - A. You know you have a Class ABC extinguisher and you already know how to operate it.
 - B. The fire is small and contained in the area where it started.
 - C. The fire department is being called.
 - D. You can fight the fire with your back to an exit.

* Based on "Kitchen Firesafety Tips" published by NFPA.

CAUTION ▲

1. For general ventilating use only. Do not use to exhaust hazardous or explosive materials and vapors.
2. To avoid motor bearing damage and noisy and/or unbalanced impellers, keep drywall spray, construction dust, etc. off power unit.
3. For best capture of cooking impurities, your range hood should be mounted so that the top of the hood is 24-30" above the cooking surface.
4. Use only with range hood cord-connection kits that have been investigated and found acceptable for use with this model range hood.
5. Please read specification label on product for further information and requirements.

NOTE

If hood is to be installed Non-Ducted:

- Purchase a set of (2) non-ducted filters from your local distributor or retailer and attach them to the aluminum mesh filters.

OPERATION

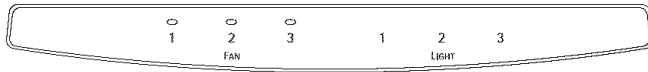

Fan and Lights

3 push button switches for each. Push any button to select one of 3 fan speeds or one of 3 light levels. Push the same button to turn fan or light off. Press another button to change fan speed or light level. A light above each fan button indicates the fan speed.

Heat Sentry

Your range hood is equipped with the Heat Sentry feature, which monitors temperature. The Heat Sentry will automatically turn the fan on at its highest speed when the temperature is above normal.

- 1) If a fan setting is selected when the Heat Sentry is on, the light above the fan button will flash on and off.
- 2) If the fan setting is off when the Heat Sentry is on, the light above fan button 3 will flash on and off rapidly.

After the temperature has lowered to normal, the fan will change to the setting prior to the Heat Sentry turning on.

Fuse

The hood control contains a fuse to protect it from power surges. If the fuse has opened (blown), the green fan-level indicators will operate properly when the fan buttons/switches are pressed - but the fan and lights will not turn on.

The fuse is a 5 x 20 mm, 10 Amp, Fast-Acting, 125V (min.). Common manufacturer and part numbers are: Littlefuse, 217010; Bussmann, GMA10A; Wickmann, 1942100. Radio Shack, Digikey (1-800-344-4539), and most electronic supply stores have them in stock.

To replace the fuse:

1. Disconnect power at service entrance.
2. Remove filters, bottom panel, light wire harness, and air chute.
3. Remove and inspect fuse. If it is not open (blown), additional diagnostics need to be done.
4. Install new fuse.
5. Re-assemble air chute, light wire harness, bottom panel, and filters.
6. Turn on power and check hood/control operation.

Non-Ducted Operation

Purchase a set of Clean Cooking Filters and attach them to the aluminum mesh filters.

See page 4 for Clean Cooking Filter information.

Clean Cooking Filters available by calling Sears at 1-800-4-MY-HOME®

NOTE: For models that are installed in the non-ducted mode, the most effective operation is achieved at speeds 1 and 2. These speeds provide the most efficient and quiet operation during cooking, while maximizing the benefits of the recirculating filtration system.

CLEANING



WARNING: To reduce the risk of electric shock, disconnect from power supply before cleaning.

Aluminum mesh filters

Clean frequently using hot water and a mild detergent or in your dishwasher. The aluminum mesh filters should be washed approximately every month depending on the amount of usage. Wash more often if your cooking style generates greater grease - like frying foods or wok cooking.

Non-ducted filters (Clean Cooking hoods only)

(available separately - see page 4)

Clean filter surfaces frequently with a damp cloth and a mild detergent. DO NOT immerse filters in water or put in dishwasher. The special "Clean Sense" feature indicates when the filter is to be replaced. The blue and yellow strips will blend to green when it is time to change the filter. The "Clean Sense" feature works best when facing toward the cooking surface.

Painted hood surfaces

Wiping regularly with mild soap/detergent and warm water should protect painted hood surfaces. Be cautious about using "New and Improved" cleaning agents. Your hood is installed over hot cooking equipment. Most chemicals found in cleaning agents react with heat to loosen paint.

Stainless steel hood surfaces

Stainless steel hoods should be washed regularly with a clean cloth, warm water and mild soap or dish detergent. Clean in the direction of the polish lines. Rinse well with clear water and wipe dry immediately. You may wish to apply light oil used for furniture polishing to emphasize it's bright finish.

Teflon® hood surfaces

Do not use abrasive cloth, steel wool pads, or scouring powder on the Teflon®-coated bottom cover or on any painted surface.

Fan assembly

Fan blade can be cleaned with a damp cloth and mild detergent. Use care when cleaning fan blade - it must not become bent or misaligned. DO NOT ALLOW WATER TO ENTER MOTOR. Make sure all surfaces are completely dry before re-installing filters and restoring power.

Motor is permanently lubricated. Do not oil or disassemble motor.

Teflon® is a registered trademark of DuPont.

Warranty

Safety

Operation

Cleaning

Installation

Service Parts

PARTS INCLUDED WITH HOOD

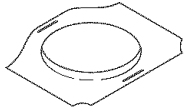

**7-inch Round
Duct Adapter**

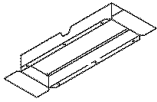

**3 1/4" x 10"
Damper/Duct Connector**

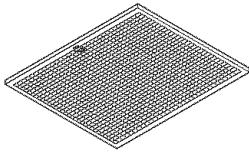

Aluminum Grease Filter
(2 per hood)



Parts Bag
(4 hood mounting screws inside)

PARTS NOT INCLUDED WITH HOOD*



Light Bulb
(2 per hood)
Sears Part No. 57853

OPTIONAL PARTS (purchase separately)

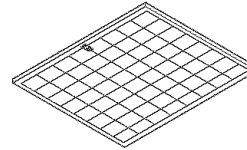

Clean Cooking Filters
(Non-ducted hoods only)
(2 per hood)
Sears Part Nos. 50191 (30")
50192 (36")
50193 (42")

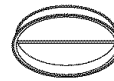

7-inch Round Damper
(For use with 7-inch Round Duct)
Sears Part No. 59183

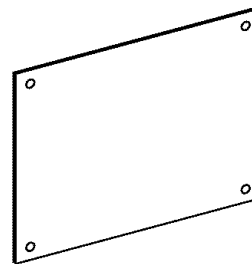

Splashplate
Sears Part Nos.
58120 30" Black/Biscuit
58128 30" White/Almond
58130 36" Black/Biscuit
58138 36" White/Almond

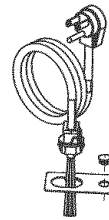

Cord Kit
(Allows hood to be plugged into a
standard 120 VAC wall outlet)
Sears Part No. 233.22HCK44D

Ducting Accessories
(See "Equivalent Duct Length Chart" on page 5 for Ducting
Accessory Model Nos.)

"Parts Not Included With Hood" available by calling
Sears at 1-800-4-MY-HOME®

TOOLS NEEDED FOR HOOD INSTALLATION



Screwdriver
(Flat & Phillips)



Pencil

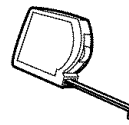

**Tape
Measure**

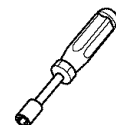

**1/4"
Nutdriver**

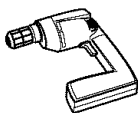

Drill

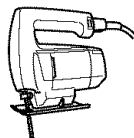

**Sabre
Saw**



**-or-
Keyhole
Saw**



Duct Tape

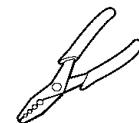

**Wire
Stripper**

EQUIVALENT DUCT LENGTH CHART

Kenmore range hoods are designed to perform efficiently when attached to long runs of duct. As a point of reference, this hood will function at approximately 80% of its rated air flow when 200 equivalent feet of 7" round ductwork is attached. Use this chart to calculate the equivalent duct length of your system.



Broan Model 401
Straight Duct
3¼-in. x 10-in. x 2-ft. long
Equivalent length
2 ft.



Broan Model 406
Straight Duct
6-in. round x 2-ft. long
Equivalent length
2 ft.



Broan Model 407
Straight Duct
7-in. round x 2-ft. long
Equivalent length
2 ft.

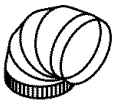

Broan Model 419
6-in. Round Elbow
Equivalent length
8 ft.

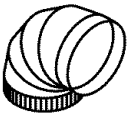

Broan Model 415
7-in. Round Elbow
Equivalent length
8 ft.



Sears Model 59581
3¼-in. x 10-in. to
6-in. Round Transition
Equivalent length
5.5 ft.



Broan Model 412H
3¼-in. x 10-in. to
7-in. Round
Transition
Equivalent length
5.5 ft.

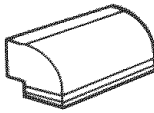

Broan Model 428
3¼-in. x 10-in.
Right-angle Elbow
Equivalent length
8.5 ft.

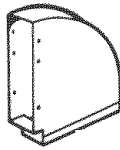

Broan Model 429
3¼-in. x 10-in.
Right-angle Flat Elbow
Equivalent length
24 ft.

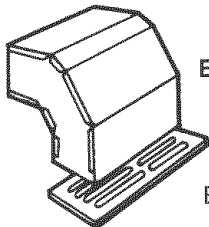

Broan Model 430
3¼-in. x 10-in.
Right-angle
Short
Eave Elbow
Equivalent length
15 ft.

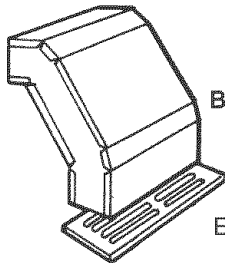

Broan Model 431
3¼-in. x 10-in.
Right-angle
Long
Eave Elbow
Equivalent length
15 ft.

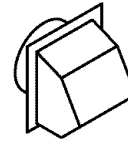

Sears Model 59691
6-in. Round
Wall Cap
Equivalent length
34 ft.
(6-ft. w/o damper)

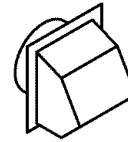

Broan Model 647
7-in. Round
Wall Cap
Equivalent length
34 ft.
(6-ft. w/o damper)

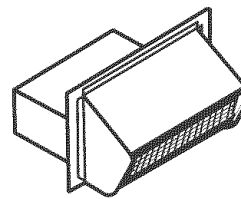

Sears Model 59391
3¼-in. x
10-in.
Wall Cap
Equivalent
length
45 ft.
(7-ft. w/o damper)

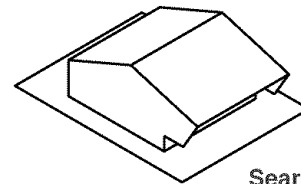

Sears Model 59091
Roof Cap
(accepts 7-in. round
or 3¼-in. x 10-in. duct)
Equivalent length
30 ft. (7-ft. w/o damper)

Sears Model "Ducting Accessories" available by calling:
Sears at 1-800-4-MY-HOME®

Broan Model "Ducting Accessories" available by calling:
1-800-558-1711.

Warranty

Safety

Operation

Cleaning

Installation

Service Parts

PREPARE THE HOOD LOCATION

- Determine whether hood will discharge vertically (3¼" x 10" or 7" Round), horizontally (3¼" x 10" only) or non-ducted. For vertical or horizontal discharge, run ductwork between the hood location and a roof cap or wall cap. For best results, use a minimum number of transitions and elbows.

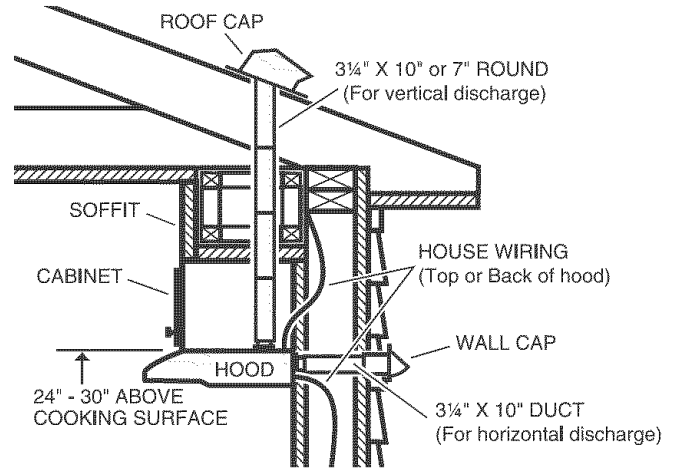

- Use these diagrams for proper placement of ductwork and electrical cutout in cabinet or wall. For a non-ducted installation, DO NOT cut a duct access hole.
- Run house wiring between service panel and hood location.

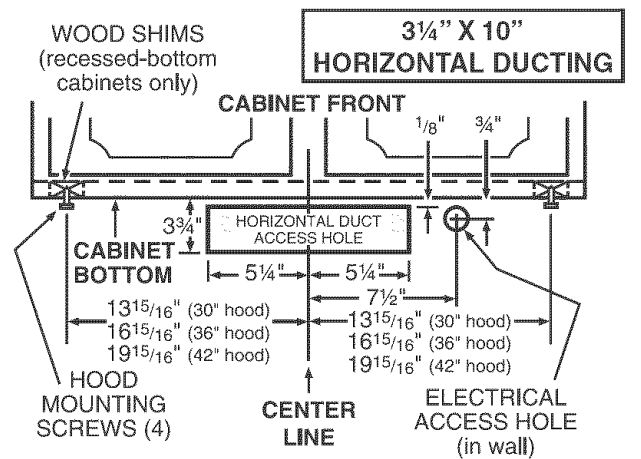
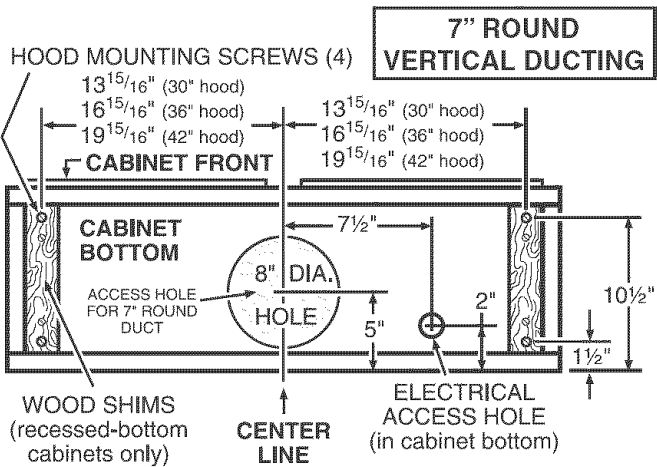
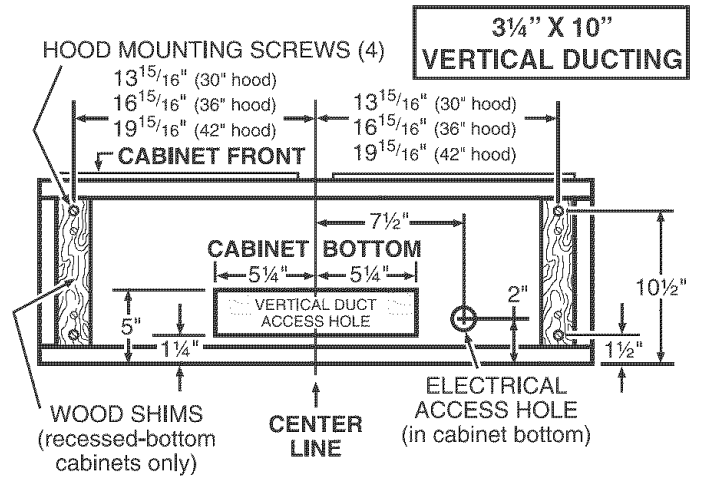

PREPARE THE HOOD

1. Remove **7" Round Duct Plate** from top of hood. Set duct plate aside - with mounting screws.

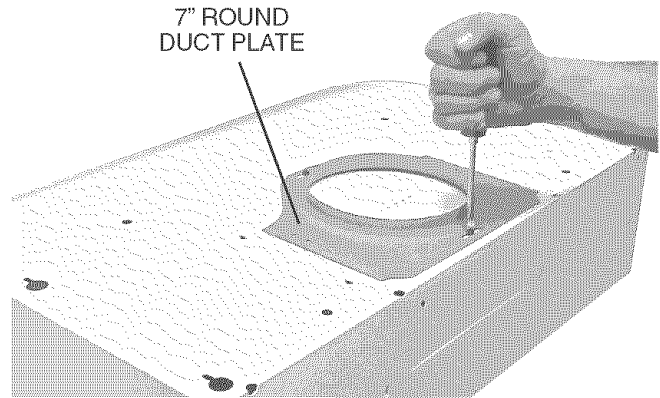

2. Remove tape holding **Filters** in place. Pull down on filter tabs and lift filters out. Set filters aside.

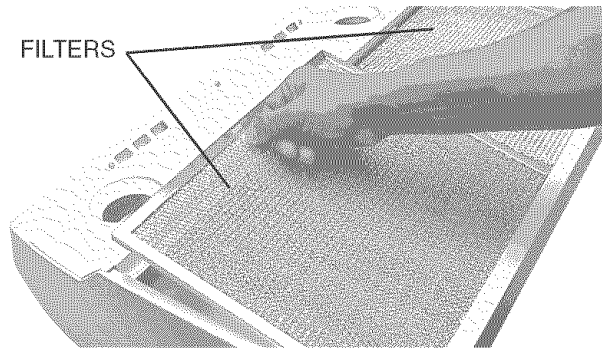

3. Remove **Teflon®-coated bottom cover** from hood. Set cover and mounting screws aside.

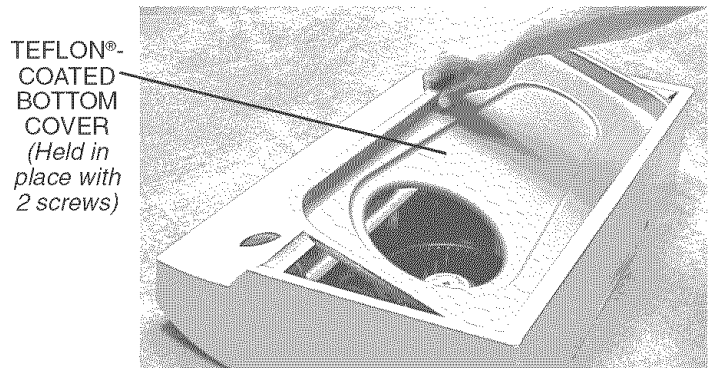

4. Remove **Damper/Duct Connector** from inside the hood. Set connector aside - with mounting screws and parts bag.

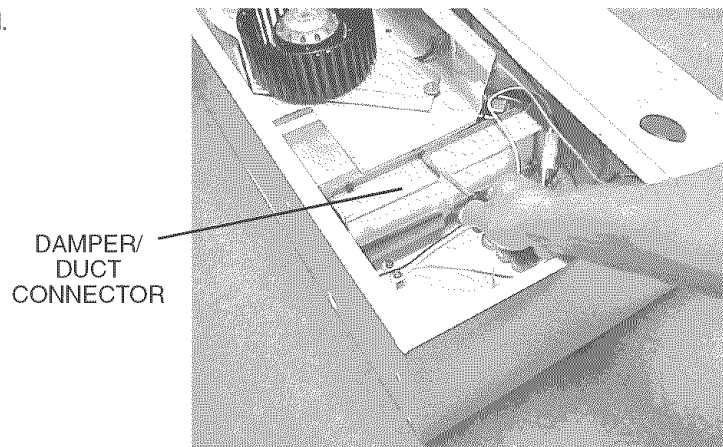

Warranty

Safety

Operation

Cleaning

Installation

Service Parts

5. Remove either top or back wiring knockout and install approved **Electrical Cable Clamp**.

NOTE

If hood is to be installed Non-Ducted:

- Purchase a set of Clean Cooking Filters and attach them to the aluminum mesh filters.
- Skip to Step 15 on Page 10.

See page 4 for Clean Cooking Filter information.
Clean Cooking Filters available by calling Sears
at 1-800-4-MY-HOME®

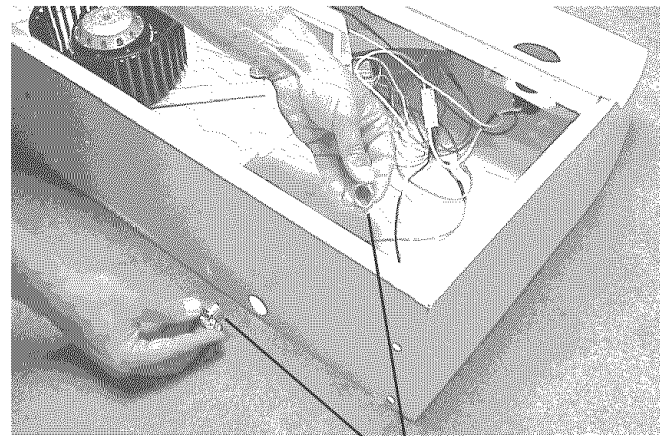

ELECTRICAL CABLE CLAMP

The following Steps (6 thru 14) are for DUCTED INSTALLATION ONLY.

6. Remove **Light Panel** - held in place with (3) #8 screws and (2) #8 screws. Disconnect light assembly wire harness (white connector).

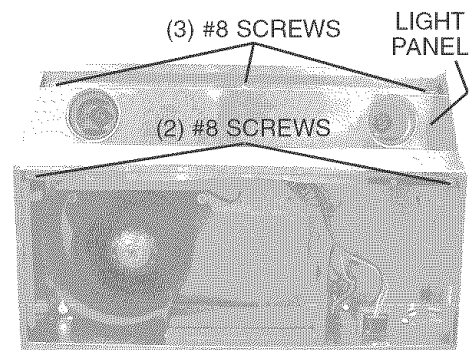

7. Remove **Air Chute** - held in place with one (1) screw.
NOTE: Be careful not to disconnect any wires.

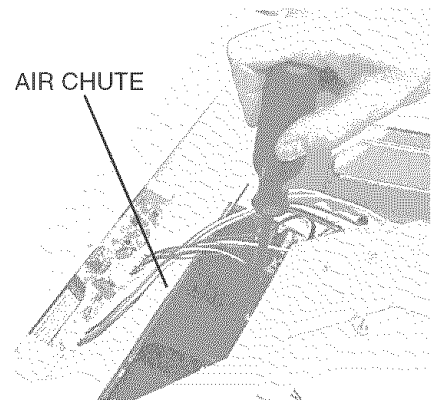

8. Remove **Baffle** from air chute.

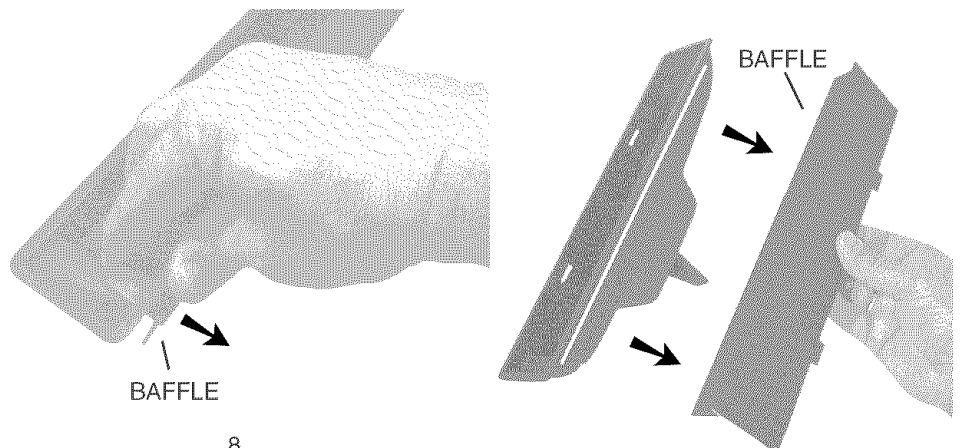

9. Rotate baffle. Reinsert baffle into air chute (as shown) so that baffle **tabs** fit all the way into **slots** in air chute. An audible "click" will be heard when fully installed. This will close off the air flow through the non-ducted slots on top of hood.

10. Re-install air chute, re-connect wire harness, and replace light panel.

NOTE: Be careful not to trap wires between **support fin** and light panel.

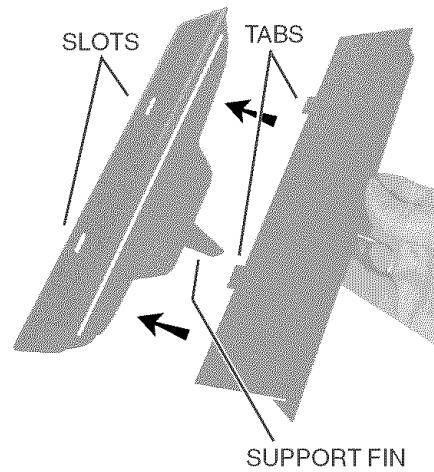

11. Remove appropriate **Duct Knockout(s)** from top or back of hood.

TOP RECTANGULAR DUCT KNOCKOUT
(Remove for 3 1/4" x 10" Vertical & for 7" Round Discharge)

SEMI-CIRCULAR DUCT KNOCKOUT
(Remove for 7" Round Discharge)

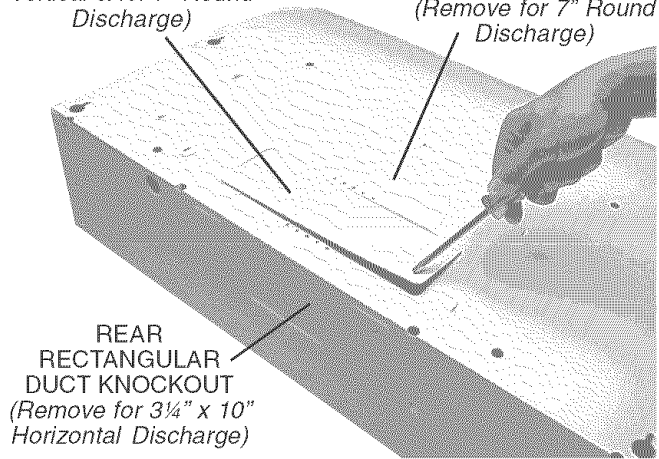

12. Horizontal Discharge Only: Remove the **Plate** in front of the horizontal discharge knockout. Cut the **Ties**, lift plate out, and discard plate. DO NOT REMOVE the **Metal Strip** held in place with two **Screws**.

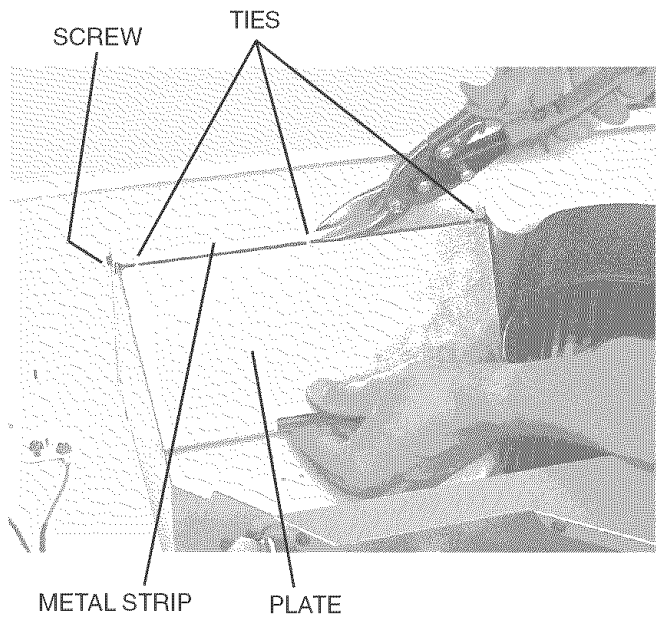

Warranty

Safety

Operation

Cleaning

Installation

Service Parts

13. 3¼" x 10" Ducted Discharge Only: Remove **Tape** from damper flap and attach **Damper/Duct Connector** over knockout opening with screws removed in Step 4 under "PREPARE THE HOOD". Make sure damper **Pivot** is nearest to **Top/Back Edge** of hood.

14. 7" Round Ducted Discharge Only: Re-install **7" Round Duct Plate** removed in Step #1 under "PREPARE THE HOOD". Install a 7" round damper (purchase separately). Damper flap must open freely in direction of airflow (away from range hood).

NOTE To accommodate off-center ductwork, the Damper/Duct Connector can be installed up to 1-inch on either side of hood center or the 7" Round Duct Plate can be installed up to ½" on either side of hood center. In extreme off-center installations, one end of the duct connector may need to be trimmed to clear the electrical cable clamp.

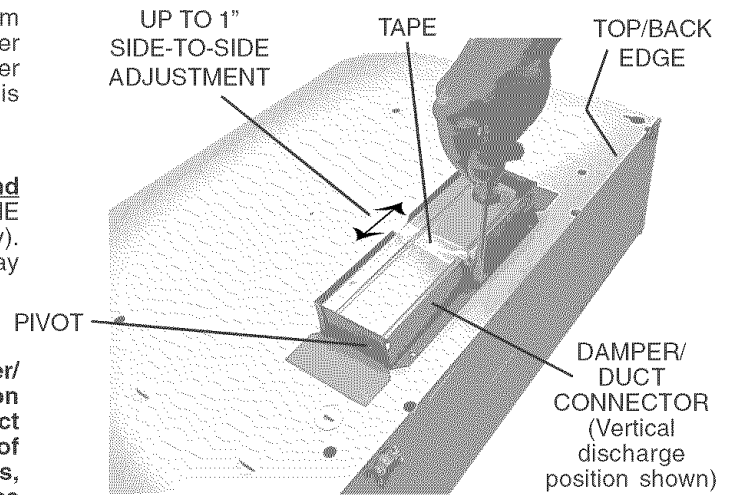

15. Non-Ducted Installations Only: Require a **Performance Ring** to be attached to the blower wheel.

To install ring:

1. Remove the **Blower Wheel** by rocking it side to side and applying a slight force to pull wheel from motor. Remove **Retaining Ring** if necessary.
2. Slide the ring onto the **Small Diameter End** of the wheel and down to the **Stop Edge** of the wheel.
3. Reassemble wheel to motor. Make sure **Tab** on wheel fits into one of the **Motor Slots**.
4. Push wheel down until it is locked in place.
5. Check that wheel is properly positioned as shown. Press **Sections** into place if necessary. Make sure wheel turns freely.

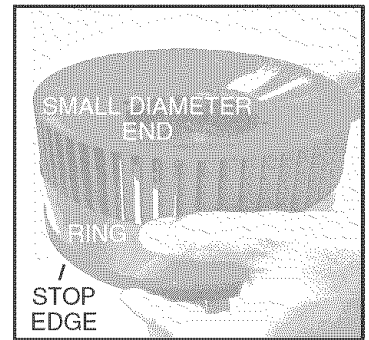
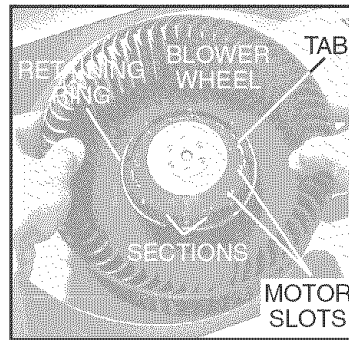

CONNECT THE WIRING

⚡ WARNING: To reduce the risk of electric shock, make sure power is switched off at the service panel. Lock or tag service panel to prevent power from being switched on accidentally.

1. Connect **House Wiring** (120 VAC) to hood. Use a piece of **Cardboard** to protect the cooktop, if necessary.

OPTION

A Cord Kit is available - which enables the hood to plug into a standard 120 VAC wall outlet.

See page 4 for Cord Kit information.
Cord Kit available by calling Sears
at 1-800-4-MY-HOME®

⚠ Use only with range hood cord-connection kits that have been investigated and found acceptable for use with this model range hood.

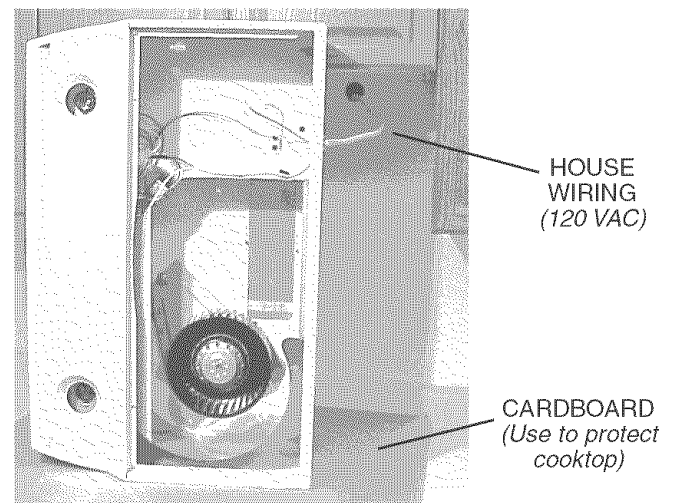

- Connect house black to hood black wire, house white to hood white wire, and house ground under **Green Ground Screw**. Securely tighten cable clamp onto house wiring.

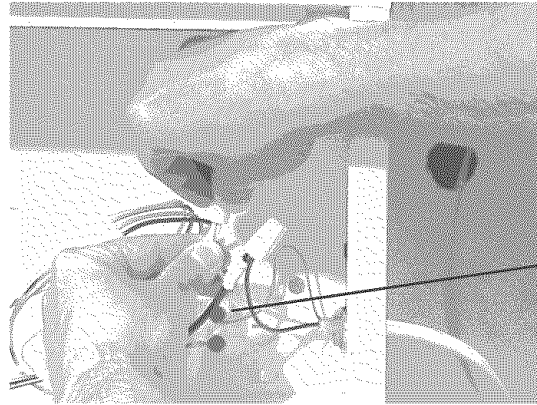

GREEN
GROUND
SCREW

Warranty

Safety

INSTALL THE HOOD

- Hang hood from (4) **Mounting Screws**. Slide hood towards wall until mounting screws are engaged in narrow end of (4) **Keyholes**. Tighten mounting screws securely. A long screwdriver works best.
- Replace bottom cover.

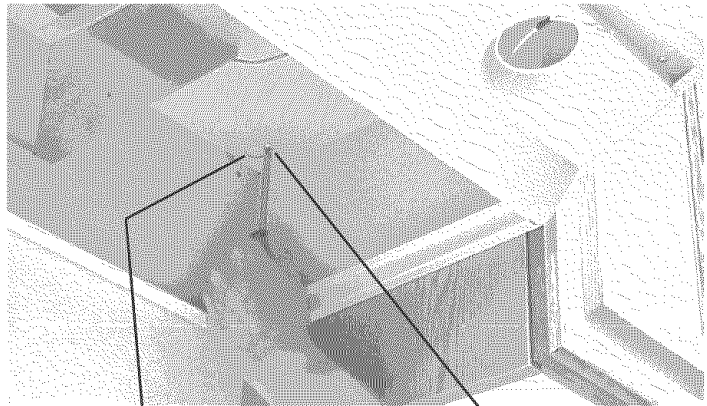

KEYHOLE (4)

MOUNTING SCREW (4)

Operation

- Connect ductwork to hood. Use **Duct Tape** to make joints secure and air tight.

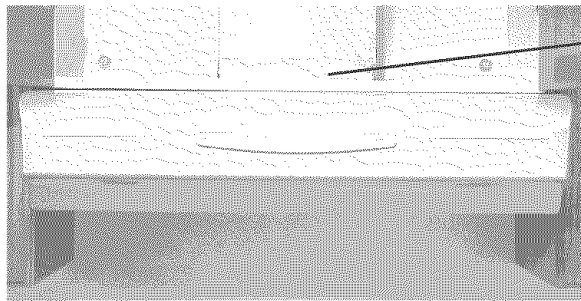

DUCT
TAPE

Cleaning

- Install (2) PAR20, 50 W Maximum **Halogen Bulbs** or (2) R16, 40 W Maximum **Incandescent Bulbs**. Purchase bulbs separately.

See page 4 for Bulb information.
Bulbs available by calling Sears at 1-800-4-MY-HOME®

CAUTION: Bulbs may be hot! Refer to bulb packaging for further information.

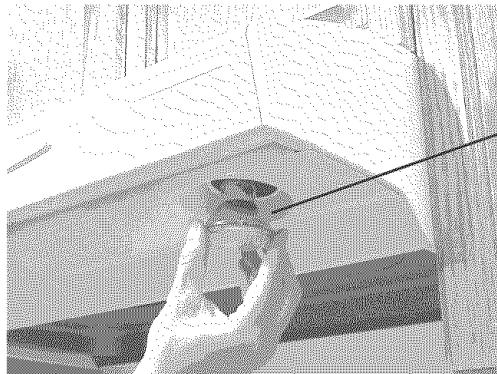

PAR20,
50W MAX.
HALOGEN
BULB (2)
- or -
R16,
40W MAX.
INCANDESCENT
BULB (2)

Installation

Service Parts

- Replace filters, turn on power at service panel, and test for proper operation.

SERVICE PARTS

KEY NO.	PART NO.	DESCRIPTION
1	R680508	7" Round Duct Plate (includes hardware)
2	R740013	Damper/Duct Connector (includes hardware)
3	R602017	Screw, #8-18 x 1/4 Hex* (2 in package)
4	R334755	Motor Capacitor (includes wire nuts & hardware)
5	R501031	Isolation Transformer
6	R627540	Nameplate, White
	R627567	Nameplate, Graphite
	R627542	Nameplate, Black
	R627543	Nameplate, Biscuit
7	R169005	Control Panel, White (includes Key No. 6 & hardware)
	R169015	Control Panel, Graphite (includes Key No. 6 & hardware)
	R169007	Control Panel, Black (includes Key No. 6 & hardware)
	R169008	Control Panel, Biscuit (includes Key No. 6 & hardware)
8	R601535	Screw for Plastic, #6 x 1/2 Flat Hd. (3 in package)
9	R602534	Screw, #8-18 x 3/8 (2 in package)
10	R602533	Ground Screw
11	R680505	Scroll Cover, Outlet (includes hardware)
12	R680507	Scroll Cover, Front (includes hardware)
13	R111663	Control Assembly (includes Key Nos. 6, 7 & hardware)
14	R401647	Air Chute Assembly (includes Key No. 15 & hardware)
15	R401646	Baffle
16	R601536	Screw, Metric M4 x 6mm (4 in package)
17	R651973	Motor Plate (Includes Key No. 18)
18	R169009	Motor Plate Mounting Kit (3 of each part)
19	R520132	Motor (includes Key No. 16)
20	R531068	Blower Wheel (Includes Key No. 21)
21	R607215	Retaining Ring
22	R111630	Lamp Socket Assembly
23	R7201731	Light Panel, 30 in. White
	R7201751	Light Panel, 36 in. White
	R7201771	Light Panel, 42 in. White
	R7201732	Light Panel, 30 in. Graphite
	R7201752	Light Panel, 36 in. Graphite
	R7201772	Light Panel, 42 in. Graphite
	R7201734	Light Panel, 30 in. Black
	R7201754	Light Panel, 36 in. Black
	R7201774	Light Panel, 42 in. Black
	R7201735	Light Panel, 30 in. Biscuit
	R7201755	Light Panel, 36 in. Biscuit
	R7201775	Light Panel, 42 in. Biscuit
	R720174	Light Panel, 30 in. Stainless
	R720176	Light Panel, 36 in. Stainless
	R720178	Light Panel, 42 in. Stainless
24	R607660	Hole Plug (1 req.)
25	*	Pop Rivet, .125D (3 req.)
26	R169016	Filter Spring Kit
27	R680511	Bottom Cover, 30 in. (includes Key Nos. 9, 25, & 26)
	R680520	Bottom Cover, 36 in. (includes Key Nos. 9, 25, & 26)
	R680527	Bottom Cover, 42 in. (includes Key Nos. 9, 25, & 26)
28	R501034	Autotransformer (includes hardware)
29	99010302	Aluminum Mesh Filter, 30 in. (2 in package)
	99010303	Aluminum Mesh Filter, 36 in. (2 in package)
	99010304	Aluminum Mesh Filter, 42 in. (2 in package)
30	R730111	Non-Ducted Blower Wheel Assembly (includes Key Nos. 20 & 21)
**	R564074	Control Fuse, 10-Amp

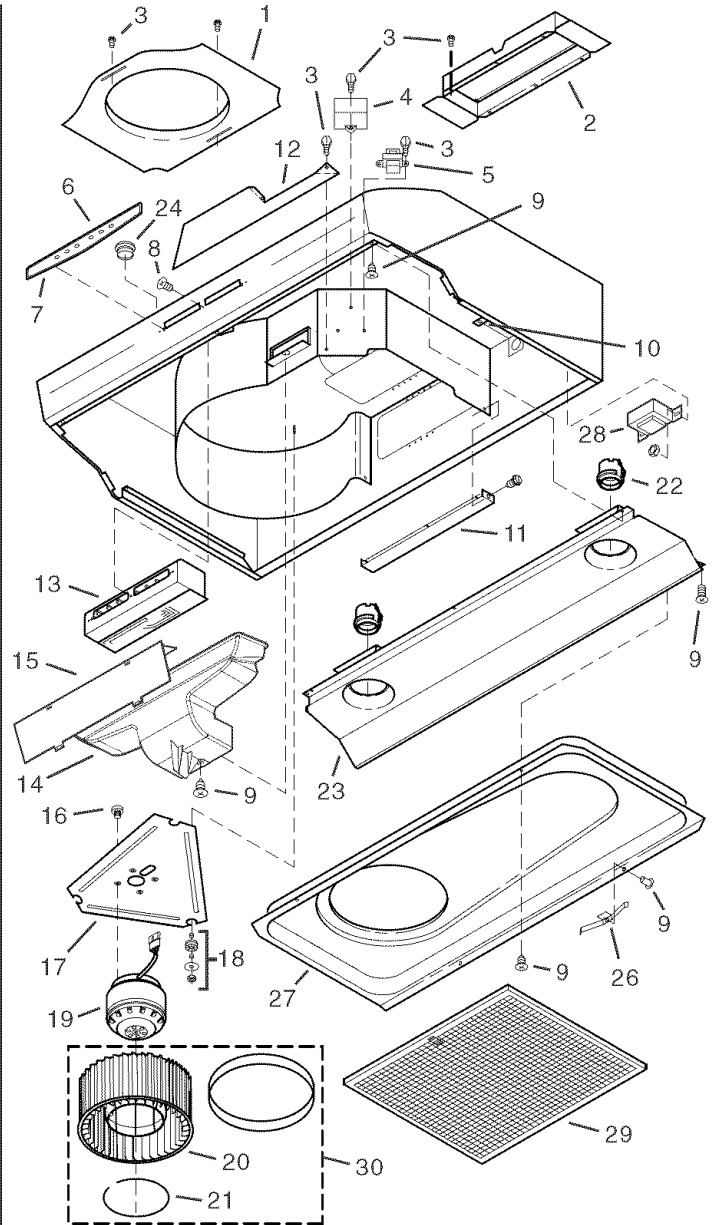

Order replacement parts by PART NO. - not by KEY NO.

* Standard hardware - may be purchased locally.

** Not illustrated - purchase separately.

LEA Y CONSERVE ESTAS INSTRUCCIONES

TABLA DE CONTENIDO

SECCIÓN	PÁGINA
Garantía	13
Instrucciones de seguridad	13
Operación	14
Limpieza	14
Piezas incluidas con la campana	15
Piezas no incluidas con la campana	15
Herramientas necesarias	15
Cuadro de largo equivalente de conducto	16
Prepare la localización para la campana	17
Prepare la campana	18, 19, 20
Conecte el cableado	21
Instale la campana	22
Piezas de servicio	23

GARANTÍA

Si dentro de 1 año de la fecha de la instalación, cualquier parte de esta campana de cocina deja de funcionar en forma apropiada debido a defecto en el material o mano de obra, Sears reparará la pieza afectada o proveerá e instalará una pieza nueva sin cargo.

GARANTÍA COMPLETA DE 30 DÍAS EN EL ACABADO DE PIEZAS PINTADAS O DE METAL LUSTROSO

Si dentro de los 30 días de la fecha de instalación, el acabado de cualquier pieza pintada o de metal lustroso de esta campana de cocina presenta defecto de material o mano de obra, Sears proveerá e instalará una pieza nueva sin cargo.

EL SERVICIO DE GARANTÍA SE OBTIENE PONIÉNDOSE EN CONTACTO CON EL CENTRO DE SERVICIO O DEPARTAMENTO SEARS MÁS CERCANO EN LOS ESTADOS UNIDOS.

Esta garantía es válida únicamente si este producto se encuentra en uso dentro de los Estados Unidos. Esta garantía le confiere derechos legales específicos y Ud. puede tener además otros derechos que varían de estado a estado.

Sears, Roebuck and Co., Dept 817WA, Hoffman Estates, IL 60179

INSTRUCCIONES DE SEGURIDAD

⚠️ PREVISTO PARA COCINAR DOMÉSTICO SOLAMENTE. ⚠️

⚠️ PARA EL USO RESIDENCIAL SOLAMENTE ⚠️

ADVERTENCIA ⚡ ⚠️

PARA REDUCIR EL RIESGO DE INCENDIO, CHOQUE ELÉCTRICO, O LESIÓN A PERSONAS, OBSERVE LO SIGUIENTE:

- Utilice esta unidad sólo en la manera prescrita por el fabricante. Si tiene usted alguna pregunta, comuníquese con el fabricante a la dirección o al teléfono indicados en la garantía.
- Antes de efectuar algún servicio o limpieza, se debe desconectar la corriente eléctrica en el armario de circuitos y asegurarlo con llave para evitar que la corriente sea conectada accidentalmente. Cuando el medio de desconexión del servicio no puede ser trabado, sujete un dispositivo de advertencia evidente, tal como una etiqueta, al panel de servicio.
- Todo trabajo de instalación y cableado eléctrico debe ser realizado por personal calificado y de acuerdo con todos los códigos y normas pertinentes, incluyendo los códigos y normas relacionados con construcción clasificada para incendio.
- Aire suficiente es necesario para facilitar la combustión adecuada y la salida apropiada de gases por la chimenea de la unidad y para evitar corrientes de aire invertidas. Siga las instrucciones y medidas de seguridad del fabricante del equipo y de las sociedades profesionales de equipos de calentadores y los reglamentos de seguridad locales.
- Al cortar o perforar la pared o el techo, no dañe el cableado eléctrico y otros servicios públicos ocultos.
- Para reducir el riesgo de incendio o de descarga eléctrica, no utilice esta campana con un dispositivo de control de velocidad adicional.
- Los ventiladores con conducto deberán siempre tener una salida hacia el exterior.
- Para reducir el riesgo de incendio, use sólo conductos de metal.
- Use con el kit aprobado de la conexión de la cuerda solamente.
- Esta unidad se debe instalar con conexión a tierra.

PARA REDUCIR EL RIESGO DE UN INCENDIO POR GRASA EN LA ESTUFA:

- Nunca deje las unidades de superficie sin supervisión cuando tengan ajustes altos. Los reboses pueden provocar humo y derrames grasos que se pueden incendiar. Caliente lentamente el aceite en un ajuste bajo o medio.
- Siempre ENCIENDA la campana cuando cocine con alta temperatura o cuando cocine alimentos que se puedan incendiar.
- Limpie con frecuencia los ventiladores. No debe permitir que la grasa se acumule en el ventilador ni en el filtro.
- Utilice un sartén de tamaño adecuado. Siempre utilice el utensilio adecuado al tamaño del elemento de superficie.

ADVERTENCIA ⚡ ⚠️

PARA REDUCIR EL RIESGO DE LESIONES A PERSONAS EN CASO DE INCENDIO DE GRASA EN LA ESTUFA, OBSERVE LO SIGUIENTE:*

- APAGUE LAS LLAMAS con una tapa ajustada, plancha para galletitas o charola decorativa, y luego apague la hornilla. TENGA CUIDADO DE EVITAR QUEMADURAS. Si las llamas no se apagan de inmediato, EVACÚE EL LUGAR Y LLAME AL DEPARTAMENTO DE BOMBEROS.
- NUNCA LEVANTE UNA SARTEN QUE ESTÉ EN LLAMAS - Usted se podrá quemar.
- NO UTILICE AGUA, incluyendo toallas de cocina mojadas - puede resultar una explosión de vapor violenta.
- Utilice un extintor SOLAMENTE si:
 - Usted sabe que tiene un extintor de clase ABC y ya sabe utilizarlo.
 - El incendio es pequeño y contenido dentro del área donde se inició.
 - Los bomberos han sido avisados.
 - Usted puede combatir el incendio con una salida a su espalda.

* Basado en las recomendaciones para "Seguridad en la Cocina" publicadas por NFPA de los EE.UU.

PRECAUCIÓN ⚠️

- Solamente para uso general de ventilación. No utilice para descargar materiales peligrosos o materiales y vapores explosivos.
- Para evitar daños al cojinete del motor y evitar que las paletas del ventilador emitan mucho ruido o estén fuera de equilibrio, mantenga el motor libre de pelusa, polvo, etc.
- Para obtener mejores resultados en la captura de impurezas, la parte superior de la campana debe estar montada de forma tal que la campana quede de 61 a 76 cm de distancia de la superficie de la estufa.
- Utilice solamente con los kits de la cuerda-conexión de la campana se han investigado que y encontró aceptable para el uso con esta modelo de la campana.
- Por favor, lea la etiqueta de especificaciones del producto para

NOTA

Si se instalará la campana en un sistema sin conductos:

- Compre un conjunto de (2) filtros sin conducto de su distribuidor o minorista local y sujételos a los filtros de malla de aluminio.

Garantía

Seguridad

Operación

Limpieza

Instalación

Service Parts

OPERACIÓN

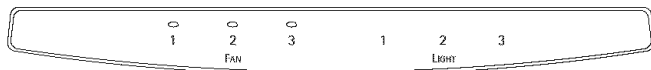

Ventilador y luces

3 conmutadores de pulsadores para cada uno. Presione cualquier pulsador para seleccionar una de las tres velocidades del ventilador o una de las tres intensidades de luz. Presione el mismo pulsador para apagar el ventilador o la luz. Presione otro pulsador para cambiar la velocidad del ventilador o la intensidad de la luz. Una luz verde que se encuentra sobre cada pulsador indica la velocidad del ventilador.

Heat Sentry

La campana de su estufa está equipada con la característica Heat Sentry que supervisa y controla la temperatura. Cuando la temperatura sea mayor que la normal, la característica Heat Sentry encenderá automáticamente el ventilador a la velocidad más alta.

1. Si hay un ajuste seleccionado del ventilador cuando Heat Sentry está funcionando, la luz indicadora que se encuentra sobre el pulsador del ventilador destellará.
2. Si el ajuste del ventilador está apagado cuando Heat Sentry está funcionando, la luz que se encuentra sobre el pulsador 3 del ventilador destellará rápidamente.

Cuando la temperatura disminuye hasta el valor normal, el ventilador regresará al ajuste que tenía antes de que la característica Heat Sentry se encendiera.

Fusible

El control para campana tiene un fusible protector contra sobrevoltaje. Si el fusible está abierto (se fundió), los indicadores verdes de nivel del ventilador funcionarán adecuadamente cuando se presionen los botones o los conmutadores del ventilador, pero ni el ventilador ni las luces se encenderán.

El fusible es de acción rápida, 5 x 20 mm, 10 amperios y 125 V (como mínimo). Los fabricantes comunes y números de piezas correspondientes son: Littlefuse, 217010; Bussmann, GMA10A; Wickmann, 1942100. Radio Shack, Digikey (1-800-344-4539), y la mayoría de las tiendas de accesorios eléctricos los tienen a la venta.

Para reemplazar el fusible:

1. Desconecte la energía en la entrada de servicio.
2. Quite los filtros, el panel inferior, el grupo de conductores de la luz y el conducto de aire.
3. Quite y revise el fusible. Si no está abierto (fundido), necesitará realizar pruebas diagnósticas adicionales.
4. Instale un fusible nuevo.
5. Vuelva a montar el conducto de aire, el grupo de conductores de la luz, el panel inferior y los filtros.
6. Restablezca la energía y revise la operación del control y de la campana.

Operación sin conductos

Compre un filtro de cocina limpio y sujételo al filtro de malla de aluminio.

Vea la página 15 para información sobre el filtro de cocina limpio.

El filtro de cocina limpio está disponible llamando a Sears al 1-800-4-MY-HOME®

NOTA: En el caso de los modelos que están instalados en la modalidad sin conductos, la operación más eficiente se logra a las velocidades 1 y 2. Estas velocidades proporcionan la operación más eficiente y silenciosa mientras se cocina, al mismo tiempo que maximizan las ventajas del sistema de filtración recirculante.

LIMPIEZA



ADVERTENCIA: Para reducir el riesgo de una descarga eléctrica, desconecte el suministro eléctrico antes de limpiar la unidad.

Filtros de malla de aluminio

Limpie frecuentemente los filtros con agua caliente y un detergente suave. Los filtros se pueden lavar en lavaplatos. Se debe lavar los filtros de malla de aluminio aproximadamente cada mes, dependiendo de su uso. Lávelos con mayor frecuencia si su forma de cocinar genera más grasa - como, por ejemplo, frituras o 'wok'.

Filtros sin conducto (campanas de cocina limpia solamente) (disponibles por separado - ver página 15)

Limpie frecuentemente las superficies de los filtros con un paño húmedo y un detergente suave. NO sumerja los filtros en agua ni los coloque en el lavaplatos. La característica especial "Clean Sense" (Detección de limpieza) indica cuando se debe reemplazar el filtro. Las líneas azules y amarillas se combinarán produciendo un color verde cuando sea el momento de cambiar el filtro. La característica "Clean Sense" funciona mejor cuando se coloca orientada hacia la superficie para cocinar.

Superficies pintadas de la campana

Limpiarlas periódicamente con agua tibia y un jabón/detergente suave protegerá las superficies pintadas de la campana. Tenga cuidado si usa agentes de limpieza "Nuevos y Mejorados". Su campana está instalada sobre equipos de cocina calientes. La mayoría de los productos químicos que contienen los agentes de limpieza calentarán y aflojarán la pintura.

Superficies de acero inoxidable de la campana

Se debe lavar las campanas de acero inoxidable periódicamente con un paño limpio, agua tibia y un jabón o detergente para platos suave. Límpielas en la dirección de las líneas de pulido. Enjuáguelas bien con agua limpia y séquela de inmediato con un paño. Podrá aplicarles un aceite leve utilizado para lustrear muebles para realizar su acabado lustroso.

Superficies de Teflon®

No use paños abrasivos, almohadillas de lana de acero, ni polvo desengrasador en la cubierta inferior recubierta de Teflon® ni en ninguna superficie pintada.

Montaje del ventilador

Se puede limpiar las paletas del ventilador con un paño húmedo y un detergente suave. Tenga cuidado cuando limpie la paleta del ventilador. No se debe doblar ni desalinear. NO PERMITA LA ENTRADA DE AGUA EN EL MOTOR. Asegúrese de que todas las superficies estén completamente secas antes de volver a colocar los filtros y conectar la energía eléctrica.

El motor está permanentemente lubricado. No lubrique ni desmonte el motor.

Teflon® es una marca registrada de DuPont.

PIEZAS INCLUIDAS CON LA CAMPANA

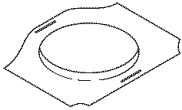

Adaptador de conducto redondo de 17.8 cm (7 pulgadas)

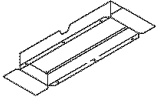

**8.3 cm x 25.4 cm (3¼" x 10")
Conector de regulador de tiro/
conducto**

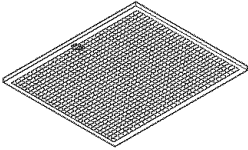

**Filtro de grasa de aluminio
(2 por campana)**



**Bolsa de piezas
(4 tornillos de montaje
de la campana, adentro)**

PIEZAS NO INCLUIDAS CON LA CAMPANA*



**Bombilla de luz
(2 por campana)
Pieza Sears No. 57853**

PIEZAS OPTATIVAS (compra separada)

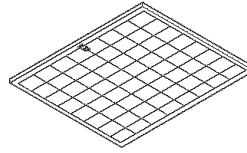

**Filtros limpios para cocina
(sólo campanas sin conducto)
(2 por campana)
Piezas Sears Nos. 50191 (30")
50192 (36")
50193 (42")**

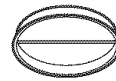

**Regulador de tiro redondo de 17.8 cm
(7 pulgadas)
(Para uso con conducto
redondo de 17.8 cm [7 pulgadas])
Pieza Sears No. 59183**

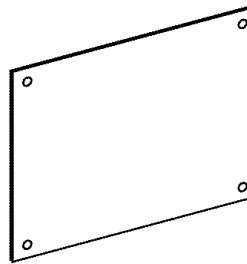

**Placa posterior
Piezas Sears Nos.**

58120	30"	Negro/Beige
58128	30"	Blanco/ Almendra
58130	36"	Negro/Beige
58138	36"	Blanco/ Almendra

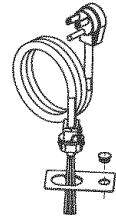

**Kit de cable
(Permite que se enchufe la
campana en una toma de pared
estándar
de 120 VCA)
Pieza Sears No. 233.22HCK44D**

Accesorios para conductos

(Vea el "Cuadro de largo equivalente de conducto" de la página 16 para obtener los Nos. de Modelos de Accesorios para Conductos.

Las "Piezas no incluidas con la campana" están disponibles llamando a Sears al 1-800-4-MY-HOME®

HERRAMIENTAS NECESARIAS PARA LA INSTALACIÓN DE LA CAMPANA



**Destornillador
(chato y Phillips)**



Lápiz

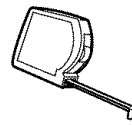

Cinta métrica

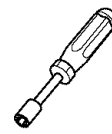

**1/4"
Ajustador
de tuercas**

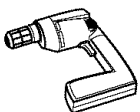

Perforadora

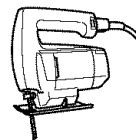

**Sierra de
punta**



**Serrucho
de punta**



**Cinta adhesiva
para
conductos**

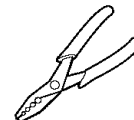

**Pelador de
cable**

Garantía

Seguridad

Operación







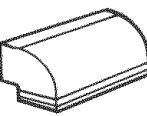
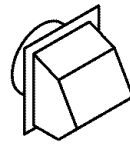

Limpieza

Instalación

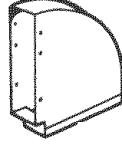
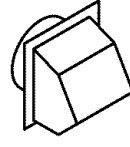
Piezas de servicio

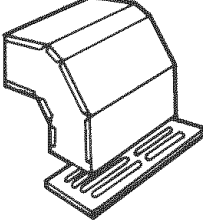
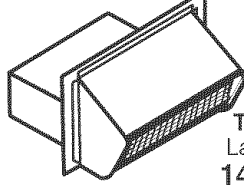
CUADRO DE LARGO EQUIVALENTE DE CONDUCTO

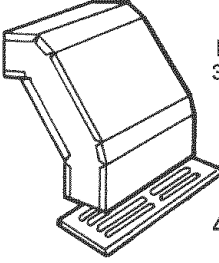
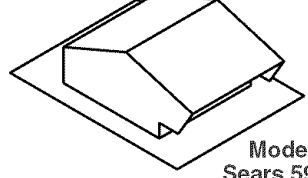
Las campanas de cocina Kenmore fueron diseñadas para su desempeño eficiente cuando se las sujeta a largos recorridos de conducto. Como punto de referencia, esta campana funcionará a aproximadamente el 80% de su flujo de aire nominal cuando se le sujeta 61 m (200 pies) equivalentes de conducto redondo de 17.8 cm (7"). Utilice esta cuadro para calcular el largo equivalente de conducto de su sistema.

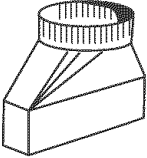
	<p>Broan Modelo 401 Conducto recto 3¼-pulg. x 10-pulg. x 2-pies de largo Largo equivalente 0.61 m (2 pies)</p>		<p>Broan Modelo 428 3¼-pulg. x 10-pulg. Acodado con ángulo a la derecha Largo equivalente 2.6 m (8.5 pies)</p>		<p>Modelo Sears 59691 6-pulg. Tapón de pared redondo Largo equivalente 10 m (34 pies) (1.8 m [6-pies] sin regulador de tiro)</p>
	<p>Broan Modelo 406 Conducto recto 6-pulg. alrededor x 2 pies de largo Largo equivalente 0.61 m (2 pies)</p>		<p>Broan Modelo 429 3¼-pulg. x 10-pulg. Acodado plano con ángulo a la derecha Largo equivalente 7.3 m (24 pies)</p>		<p>Broan Modelo 647 7-pulg. Tapón de pared redondo Largo equivalente 10 m (34 pies) (1.8 m [6-pies] sin regulador de tiro)</p>
	<p>Broan Modelo 407 Conducto recto 7-pulg. alrededor x 2 pies de largo Largo equivalente 0.61 m (2 pies)</p>		<p>Broan Modelo 430 3¼-pulg. x 10-pulg. Acodado con alero corto y ángulo a la derecha Largo equivalente 4.6 m (15 pies)</p>		<p>Modelo Sears 59391 3¼-pulg. x 10-pulg. Tapón de pared Largo equivalente 14 m (45 pies) (2.1 m [7-pies] sin regulador de tiro)</p>
	<p>Broan Modelo 419 Acodado redondo de 6 pulg. Largo equivalente 2.4 m (8 pies)</p>		<p>Broan Modelo 431 3¼-pulg. x 10-pulg. Acodado con alero largo y ángulo a la derecha Largo equivalente 4.6 m (15 pies)</p>		<p>Modelo Sears 59091 Tapón de techo (acepta ducto de 7-pulg. redondo o de 3¼-pulg. x 10-pulg.) Largo equivalente 9.1 m (30 pies) (2.1 m [7-pies] sin regulador de tiro)</p>
	<p>Broan Modelo 415 Acodado redondo de 7 pulg. Largo equivalente 2.4 m (8 pies)</p>	<p>Los "Accesorios para conductos" de modelos de Sears están disponibles llamando a Sears al 1-800-4-MY-HOME®</p> <p>Los "Accesorios para conductos" de modelos de Broan están disponibles llamando a 1-800-558-1711.</p>			
	<p>Modelo Sears 59581 3¼-pulg. x 10-pulg. a 6-pulg. Transición redondo Largo equivalente 1.7 m (5.5 pies)</p>				
	<p>Broan Modelo 412H 3¼-pulg. x 10-pulg. a 7-pulg. Transición redondo Largo equivalente 1.7 m (5.5 pies)</p>				

PREPARE LA LOCALIZACIÓN PARA LA CAMPANA

- Determine si la descarga de la campana será vertical (8.3 cm x 25.4 cm o 17.8 cm redondo [3¼" x 10" o 7" redondo]), horizontal (8.3 cm x 25.4 cm [3¼" x 10"] solamente) o sin conducto. En el caso de descarga vertical u horizontal, tienda los conductos entre el lugar donde se instalará la campana y el tapón de techo o el tapón de pared. Para obtener los mejores resultados, utilice una cantidad mínima de transiciones y codos.

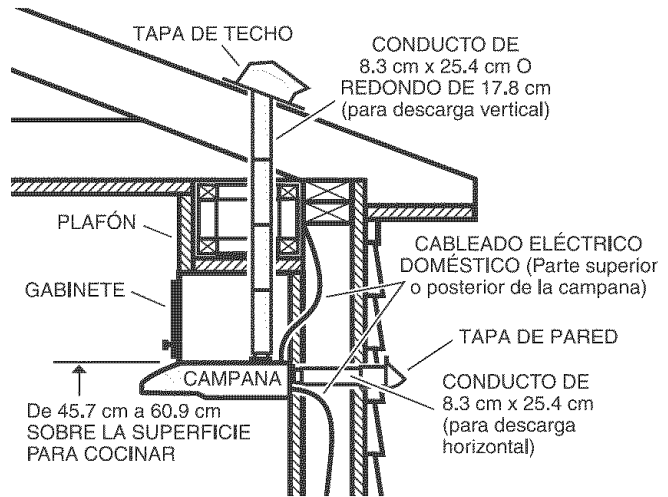

SISTEMA VERTICAL DE CONDUCTOS DE 8.3 cm x 25.4 cm (3¼" x 10")

- Utilice estos diagramas para colocar adecuadamente los conductos y hacer el corte exacto para la conexión eléctrica en el gabinete o en la pared. En el caso de aquellas instalaciones en sistemas sin conductos, NO haga ningún orificio de acceso para el conducto.

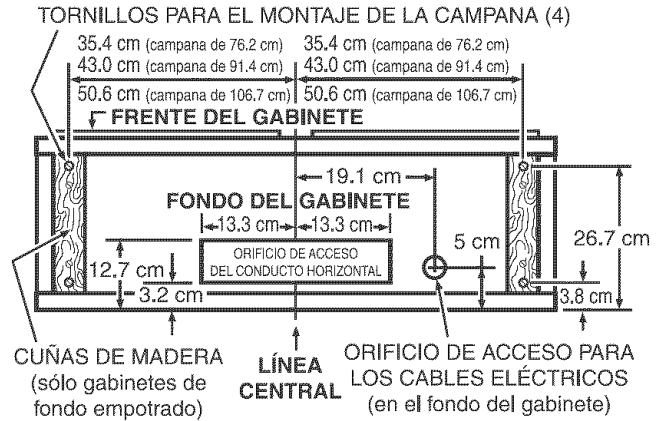

- Guíe las conexiones del cableado de la casa entre el panel de servicio y el lugar donde instalará la campana.

SISTEMA VERTICAL DE CONDUCTOS REDONDOS DE 17.8 CM (7")

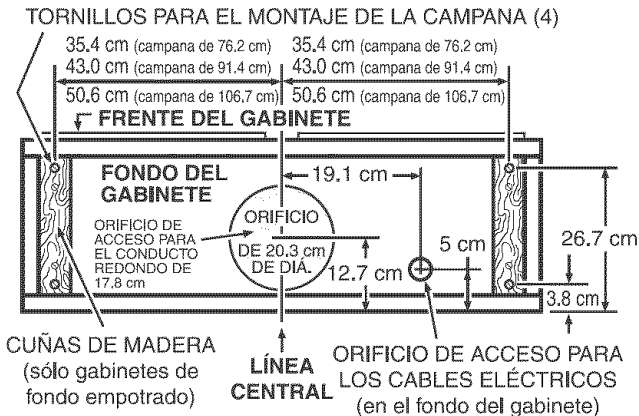

SISTEMA HORIZONTAL DE CONDUCTOS DE 8.3 cm x 25.4 cm (3¼" x 10")

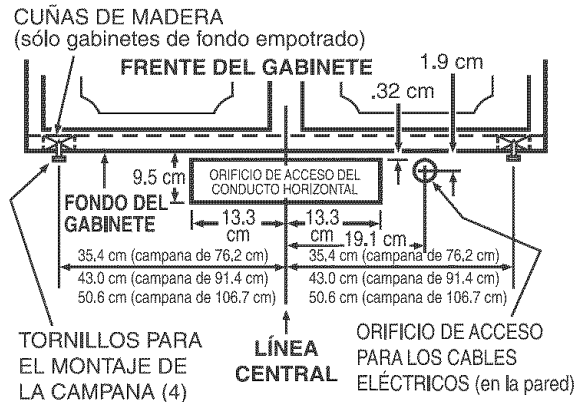

Garantía

Seguridad

Operación

Limpieza

Instalación

Piezas de servicio

PREPARE LA CAMPANA

1. Quite la **placa del conducto redondo de 17.8 cm (7")** de la superior de la campana. Colóquela aparte, con los tornillos de montaje.



2. Quite la cinta que sujeta los **filtros** en su lugar. Tire hacia abajo de las lengüetas del filtro y sáquelos levantándolos. Coloque los filtros a un lado.

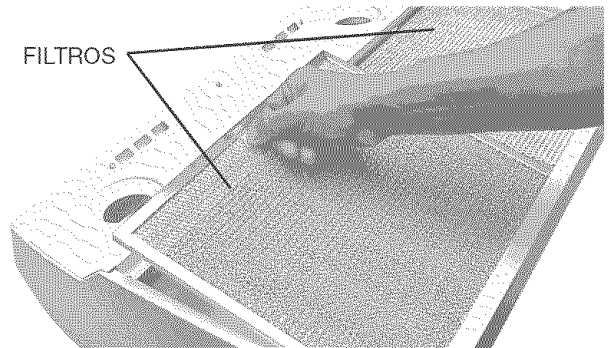

3. Quite la **Cubierta inferior recubierta de Teflón®** de la campana. Coloque a un lado la cubierta y los tornillos de montaje.

Cubierta inferior recubierta de Teflón® (Se encuentra fija con 2 tornillos)

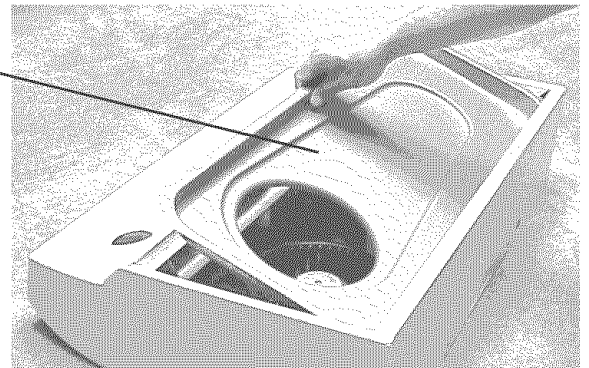

4. Quite el **conector del regulador de tiro/conector** del interior de la campana. Ponga aparte el conector, con los tornillos de montaje y la bolsa de piezas.

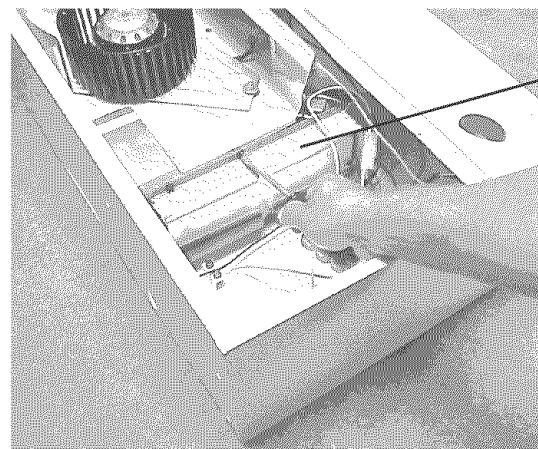

CONECTOR DEL REGULADOR DE TIRO/ CONDUCTO

5. Quite el agujero ciego para los cables eléctricos, ya sea el superior o el posterior, e instale una **grapa para cable eléctrico** aprobada.

NOTA

Si se instalará la campana en un sistema sin conductos:

- Compre un filtro de cocina limpio y sujételo al filtro de malla de aluminio.
- Pase al paso número 15 de la página 21.

Vea la página 15 para información sobre el filtro de cocina limpio. El filtro de cocina limpio está disponible llamando a Sears al 1-800-4-MY-HOME®

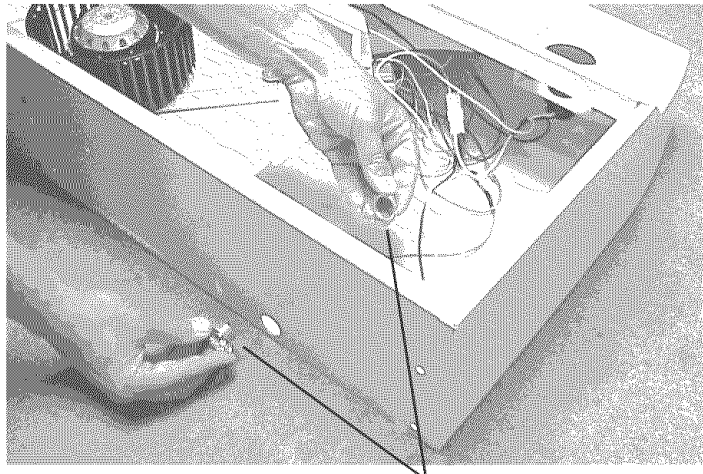

GRAPA DEL CABLE ELÉCTRICO

Los siguientes pasos (del 6 al 14) son SÓLO PARA INSTALACIONES CON CONDUCTO.

6. Quite el **panel de iluminación** - fijado con (3) #8 tornillos y (2) #8 tornillos. Desconecte el juego del arnés del alambre (conector blanco).

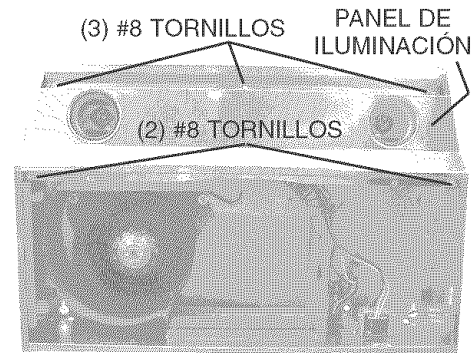

7. Quite el **conducto para aire** - fijado con un (1) tornillo. **NOTA:** Tenga cuidado de no desconectar ningún cable.

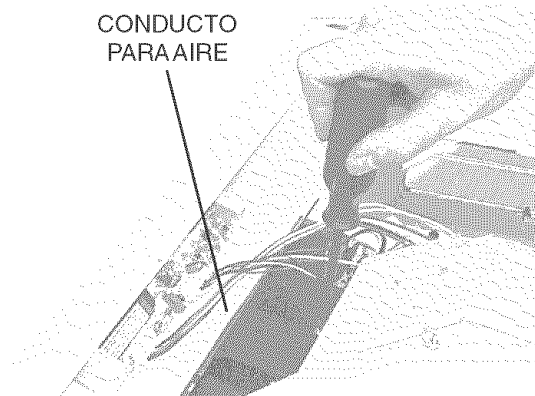

8. Quite el **deflector** del conducto para aire.

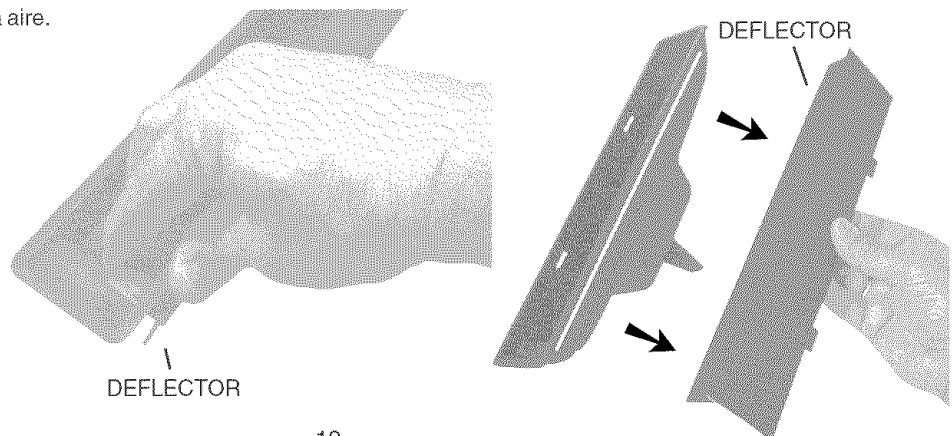

Garantía

Seguridad

Operación

Limpieza

Instalación

Piezas de servicio

9. Gire el deflector. Vuelva a insertar el deflector en el conducto para aire de manera (según lo demostrado) que las **aletas** entren totalmente en las **ranuras** del conducto para aire. Un "tecleo" audible será oído cuando está instalado completamente. Esto se cerrará del aire atraviesa las ranuras sin conductos encima de la campana.

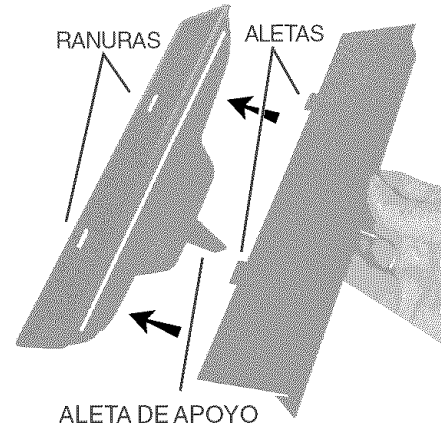

10. Reinstale el conducto para aire, vuelva al conectar el arnés del alambre, y sustituya el panel de iluminación.

NOTA: Tenga cuidado de que ninguno de los cables quede atrapado entre la **aleta de apoyo** y el panel de iluminación.

11. Quite **el agujero o agujeros ciegos para los conductos** apropiados de la parte superior o de la parte posterior de la campana.

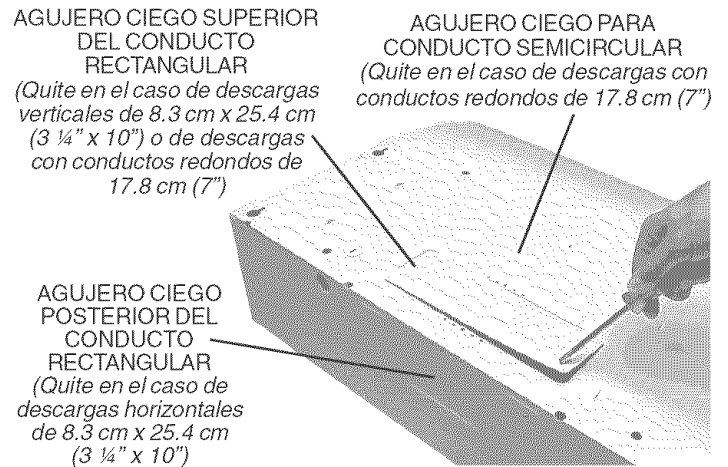

12. Sólo para descarga horizontal: Quite la **placa** que se encuentra enfrente del agujero ciego para la descarga horizontal. Corte los **sujetadores**, levante la placa, sáquela y deséchela. NO quite la **cinta de metal** que está sujeta con dos **tornillos**.

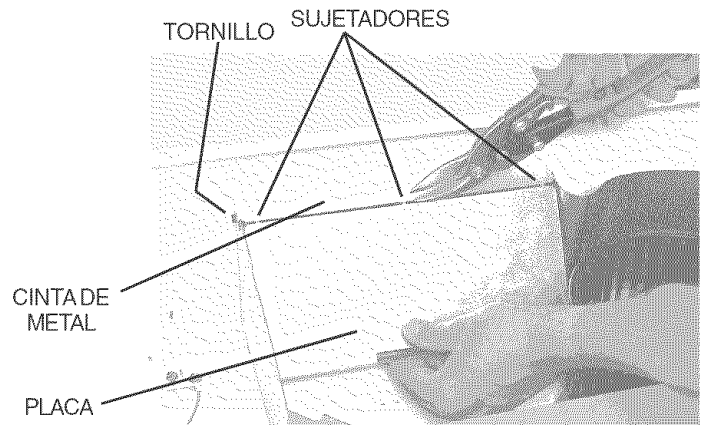

13. Sólo para descargas con conductos de 8.3 cm x 25.4 cm (3 1/4" x 10"): Quite la **cinta** de la aleta del regulador de tiro y coloque el **regulador de tiro/conector del conducto** sobre la abertura del agujero ciego, con los tornillos que quitó en el paso 4 bajo "PREPARACION DE LA CAMPANA". Asegúrese de que el **pivote** del regulador de tiro quede lo más cerca posible del **borde superior/posterior** de la campana.

14. Sólo para descargas con conducto redondo de 17.8 cm (7"): Vuelva a instalar la **placa del conducto redondo de 17.8 cm (7")** que quitó en el paso 1 bajo "PREPARACION DE LA CAMPANA". Instale un regulador de tiro redondo de 7" (se compra por separado). La aleta del regulador se debe abrir libremente en dirección del flujo de aire (en sentido contrario a la campana de la estufa).

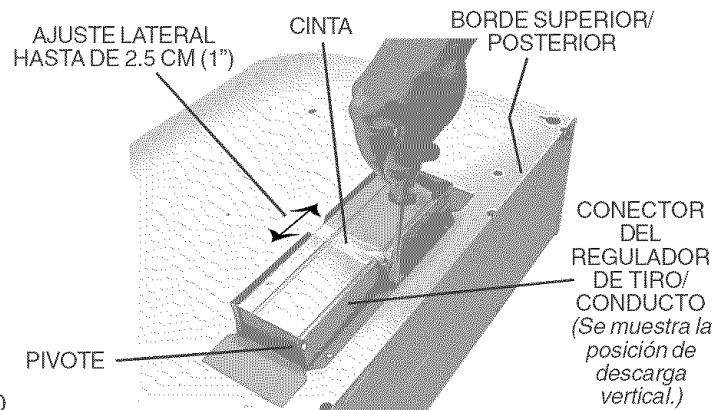

NOTA

Para acomodar los conductos descentrados, el conector del regulador de tiro/conducto se pueden instalar a una distancia hasta de 2.5 cm (1") desde el centro de la campana hacia cualquier lado o la placa del conducto redondo de 17.8 cm (7") se pueden instalar a una distancia hasta de 1.3 cm (1/2") desde el centro de la campana hacia cualquier lado. En instalaciones excéntricas extremas, un extremo del conector de regulador de conducto puede necesitar ser cortado al claro la grapa para cable eléctrico.

15. Las instalaciones don sistemas sin conductos solamente: Requieren que se conecte un **anillo de rendimiento** en la rueda del soplador.

Para instalar el anillo:

1. Saque la **rueda del soplador** moviéndola de lado a lado y aplicando una fuerza leve para separar la rueda del motor. Quite el **anillo de retención**, en caso de necesidad.
2. Deslice el anillo dentro del **extremo de diámetro pequeño** de la rueda y hacia abajo, hacia el **borde de retención** de la rueda.
3. Vuelva montar la rueda en el motor. Asegúrese de que la **aleta** de la rueda quede dentro de una de las **ranuras del motor**.
4. Empuje la rueda hacia abajo hasta que quede fija en su lugar.
5. Verifique que la rueda esté colocada adecuadamente, como se muestra. Presione las **secciones** en su lugar, si es necesario. Asegúrese de que la rueda gire libremente.

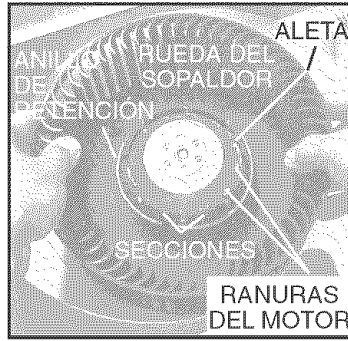

Garantía

Seguridad

CONECTE EL CABLEADO



ADVERTENCIA: Para reducir el riesgo de descargas eléctricas, asegúrese de apagar el interruptor de alimentación eléctrica en el panel de servicio. Bloquee o rotule el panel de servicio para evitar que alguien conecte accidentalmente la energía eléctrica.

1. Conecte el **cableado de la casa** (120 VCA) a la campana. Si fuera necesario, use un pedazo de **cartón** para proteger la superficie de la estufa.

OPCIÓN

Hay un Kit de Cable disponible, que permite que se enchufe la campana en una toma de pared estándar de 120 VCA.

Vea la página 15 para información sobre el Kit de Cable. El Kit de Cable está disponible llamando a Sears al 1-800-4-MY-HOME®



Utilice solamente con los kits de la cuerda-conexión de la campana se han investigado que y encontró aceptable para el uso con esta modelo de la campana.

2. Conecte el cable negro del suministro doméstico con el cable negro de la campana, el cable blanco del suministro doméstico con el cable blanco de la campana y la conexión a tierra del suministro doméstico debajo del **tornillo verde de conexión a tierra**. Apriete fijamente una grapa para cable eléctrico a cableado doméstico.

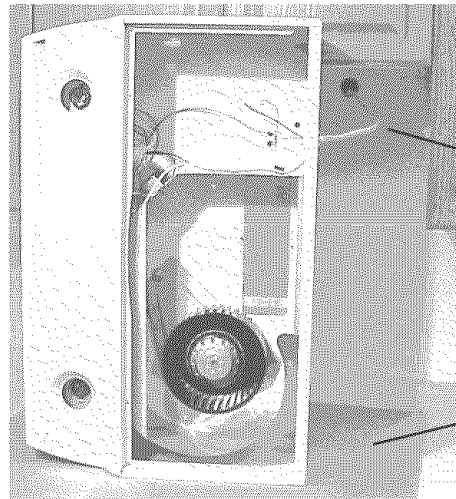

CABLEADO DOMÉSTICO (120 VCA)

CARTÓN (Para proteger la superficie de la estufa.)

Operación

Limpeza

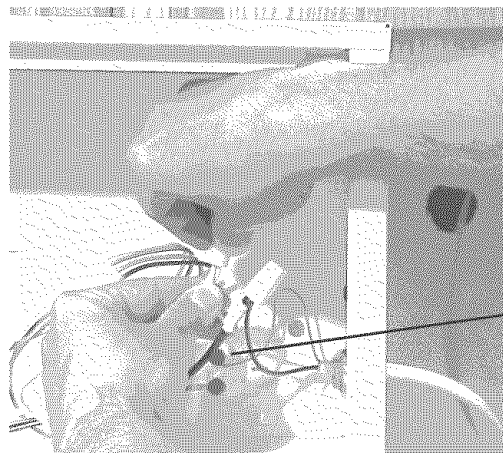

TORNILLO VERDE DE CONEXIÓN A TIERRA

Instalación

Piezas de servicio

INSTALE LA CAMPANA

1. Cuelgue la campana de los (4) **tornillos de montaje** (que se encuentran en la bolsa de piezas). Deslice la campana hacia la pared hasta que los tornillos de montaje queden conectados en el extremo angosto de los (4) **orificios tipo bacallave**. Apriete fijamente los tornillos de montaje. Un destornillador largo funciona mejor.
2. Vuelva a colocar la cubierta inferior.

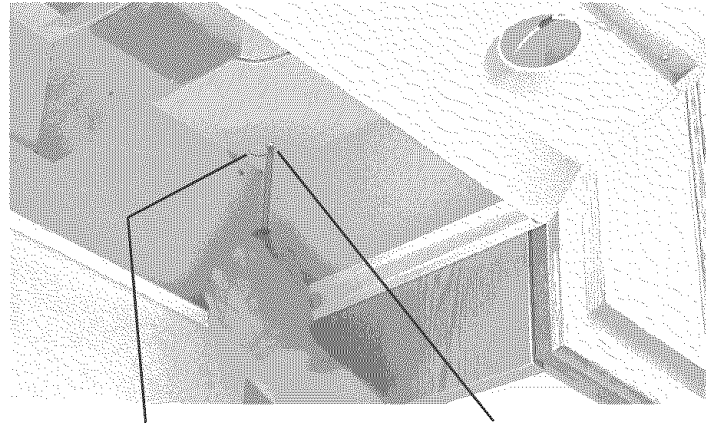

ORIFICIO TIPO BACALLAVE (4) TORNILLO DE MONTAJE (4)

3. Conecte el sistema de conductos en la campana. Use **cinta para conductos** para fijar y sellar las uniones.

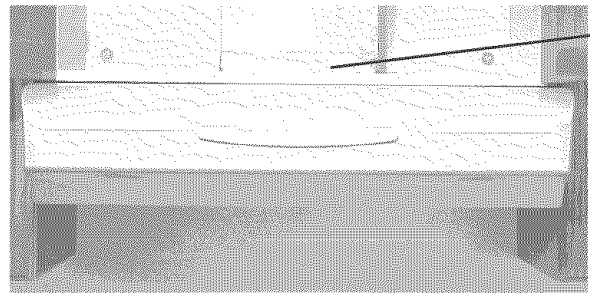

CINTA PARA CONDUCTOS

4. Instale (2) **focos de halógeno PAR20**, de 50 W máximo o (2) R16 **bulbos incandescentes** del máximo de 40W. Compre los bulbos por separado.

Vea la página 15 para información sobre las bombillas de luz. Las bombillas están disponibles llamando a Sears al 1-800-4-MY-HOME®



PRECAUCION: ¡Los bulbos pueden ser calientes! Refiera a la empaqueta del bulbo para la información adicional.

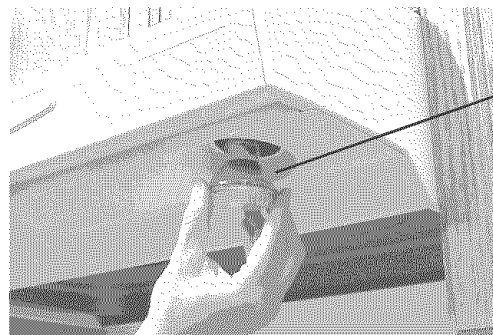

FOCO DE HALÓGENO PAR20, 50W MAX. (2)
- 0 -
R16, 40W MAX. BULBOS INCANDESCENTES (2)

5. Vuelva a colocar los filtros, conecte la energía en el panel de servicio, y revise el funcionamiento adecuado de la campana.

PIEZAS DE SERVICIO

CLAVE N.º	PIEZA N.º	DESCRIPCIÓN
1	R680508	Placa de conducto redondo de 7" (17.7 cm) (incluye herraje)
2	R740013	Regulador de tiro/conector de conducto (incluye herraje)
3	R602017	Tornillo hexagonal, #8-18 x 1/4 Hex* (2 en el paquete)
4	R334755	Capacitor del motor (incluye tuercas para alambre y herraje)
5	R501031	Transformador de aislamiento
6	R627540	Placa de datos, blanca
	R627567	Placa de datos, grafito
	R627542	Placa de datos, negra
	R627543	Placa de datos, beige
7	R169005	Panel de control, blanco (incluye clave N.º 6 y herraje)
	R169006	Panel de control, grafito (incluye clave N.º 6 y herraje)
	R169007	Panel de control, negro (incluye clave N.º 6 y herraje)
	R169008	Panel de control, beige (incluye clave N.º 6 y herraje)
8	R601535	Tornillo para plástico, #6 x 1/2, de cabeza plana (3 en el paquete)
9	R602534	Tornillo, #8-18 x 3/8 (2 en el paquete)
10	R602533	Tornillo de conexión a tierra
11	R680505	Cubierta deslizante, tomacorriente (incluye herraje)
12	R680507	Cubierta deslizante, frente (incluye herraje)
13	R111663	Conjunto del control (incluye claves N.º 6, 7 y herraje)
14	R401647	Juego de conducto para aire (incluye clave no. 15 y herraje)
15	R401646	Deflector
16	R601536	Tornillos métricos M4 x 6 mm (4 en el paquete)
17	R651973	Placa del motor (incluye clave N.º 18)
18	R169009	Juego de montaje de la placa del motor (3 de cada parte)
19	R520132	Motor (incluye clave N.º 17)
20	R531068	Rueda del ventilador (incluye clave N.º 21)
21	R607215	Anillo de retención
22	R111630	Conjunto del receptáculo de la lámpara
23	R7201731	Panel de luces, 30" (75 cm), blanco
	R7201751	Panel de luces, 36" (90 cm), blanco
	R7201771	Panel de luces, 42" (105 cm), blanco
	R7201732	Panel de luces, 30" (75 cm), grafito
	R7201752	Panel de luces, 36" (90 cm), grafito
	R7201772	Panel de luces, 42" (105 cm), grafito
	R7201734	Panel de luces, 30" (75 cm), negro
	R7201754	Panel de luces, 36" (90 cm), negro
	R7201774	Panel de luces, 42" (105 cm), negro
	R7201735	Panel de luces, 30" (75 cm), beige
	R7201755	Panel de luces, 36" (90 cm), café beige
	R7201775	Panel de luces, 42" (105 cm), café beige
	R720174	Panel de luces, 30" (75 cm), de acero inoxidable
	R720176	Panel de luces, 36" (90 cm), de acero inoxidable
	R720178	Panel de luces, 42" (105 cm), de acero inoxidable
24	R607660	Tapón (1 req.)
25	*	Remache tubular .1250 (3 req.)
26	R169016	Juego del resorte del filtro
27	R680511	Cubierta inferior, 30" (75 cm) (incluye claves N.º 9, 25 y 26)
	R680520	Cubierta inferior, 36" (90 cm) (incluye claves N.º 9, 25 y 26)
	R680527	Cubierta inferior, 42" (105 cm) (incluye claves N.º 9, 25 y 26)
28	R501034	Autotransformador (incluye herraje)
29	99010302	Filtro de malla de aluminio, 30" (75 cm) (2 en el paquete)
	99010303	Filtro de malla de aluminio, 36" (90 cm) (2 en el paquete)
	99010304	Filtro de malla de aluminio, 42" (105 cm) (2 en el paquete)
30	R730111	Conjunto de rueda del ventilador, sin conductos (incluye claves N.º 20 y 21)
**	R564074	Fusible de control, 10-Amp

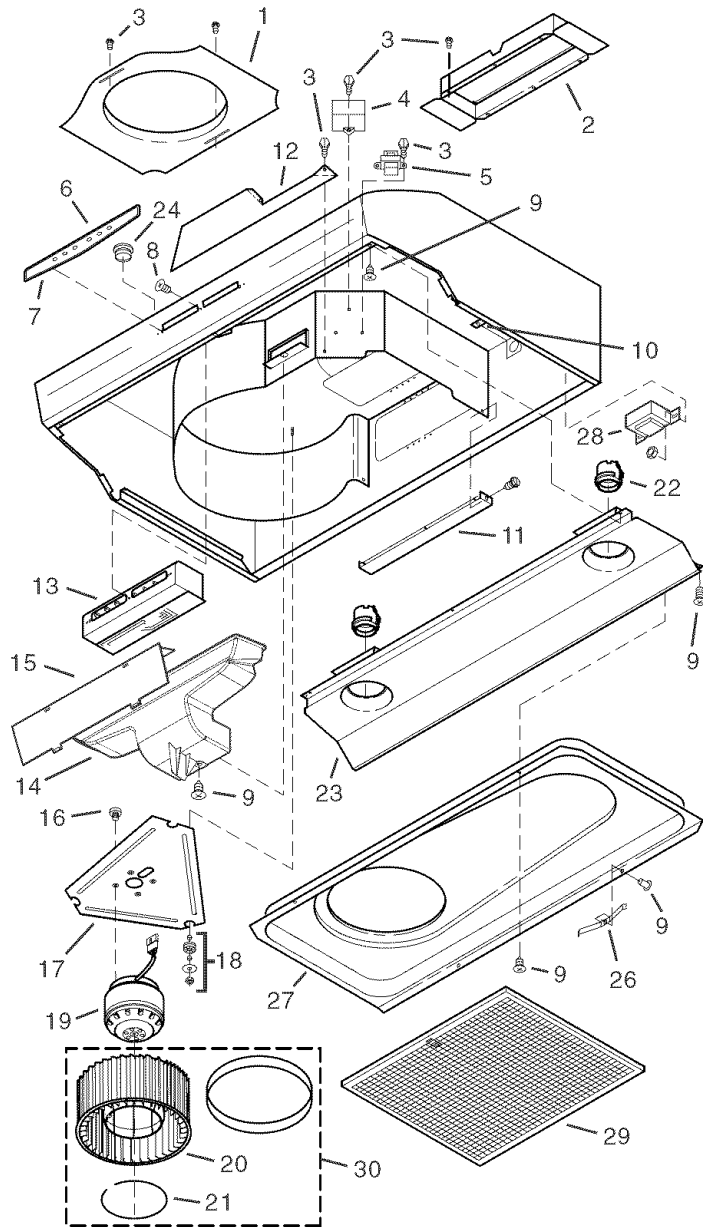

Garantía

Seguridad

Operación

Limpieza

Instalación

Piezas de servicio

Pida piezas de repuesto indicando el N.º de la PIEZA, no el N.º de la CLAVE

*Herraje estándar, se puede comprar en la localidad.

** No se ilustra, se compra por separado

Get it fixed, at your home or ours!

Your Home

For repair – **in your home** – of **all** major brand appliances, lawn and garden equipment, or heating and cooling systems, **no matter who made it, no matter who sold it!**

For the replacement parts, accessories and owner's manuals that you need to do-it-yourself.

For Sears professional installation of home appliances and items like garage door openers and water heaters.

1-800-4-MY-HOME[®] (1-800-469-4663)

Call anytime, day or night (U.S.A. and Canada)

www.sears.com www.sears.ca

Our Home

For repair of carry-in items like vacuums, lawn equipment, and electronics, call or go on-line for the location of your nearest **Sears Parts & Repair Center.**

1-800-488-1222

Call anytime, day or night (U.S.A. only)

www.sears.com

To purchase a protection agreement (U.S.A.) or maintenance agreement (Canada) on a product serviced by Sears:

1-800-827-6655 (U.S.A.)

1-800-361-6665 (Canada)

Para pedir servicio de reparación a domicilio, y para ordenar piezas:

1-888-SU-HOGARSM

(1-888-784-6427)

Au Canada pour service en français:

1-800-LE-FOYER^{MC}

(1-800-533-6937)

www.sears.ca

SEARS

Free Manuals Download Website

<http://myh66.com>

<http://usermanuals.us>

<http://www.somanuals.com>

<http://www.4manuals.cc>

<http://www.manual-lib.com>

<http://www.404manual.com>

<http://www.luxmanual.com>

<http://aubethermostatmanual.com>

Golf course search by state

<http://golfingnear.com>

Email search by domain

<http://emailbydomain.com>

Auto manuals search

<http://auto.somanuals.com>

TV manuals search

<http://tv.somanuals.com>