

KENWOOD

DPX302U

DUAL DIN SIZED CD RECEIVER

INSTRUCTION MANUAL

RECEPTEUR CD FORMAT DUAL DIN

MODE D'EMPLOI

RECEPTOR DUAL DE CD TAMAÑO DIN

MANUAL DE INSTRUCCIONES

JVC KENWOOD Corporation



For your records

Record the serial number, found on the back of the unit, in the spaces designated on the warranty card, and in the space provided below. Refer to the model and serial numbers whenever you call upon your Kenwood dealer for information or service on the product.

Model DPX302U

Serial number _____



US Residents Only

Register Online

Register your Kenwood product at www.Kenwoodusa.com

CONTENTS

BEFORE USE	2
BASICS	3
GETTING STARTED	4
1 Select the display language and cancel the demonstration	
2 Set the clock and date	
3 Set the initial settings	
RADIO	5
AUX	7
CD / USB / iPod / ANDROID	7
Pandora®	10
iHeartRadio®	11
SiriusXM® Radio	12
AUDIO SETTINGS	15
DISPLAY SETTINGS	16
TROUBLESHOOTING	17
REFERENCES	20
Maintenance	
More information	
INSTALLATION / CONNECTION	22
SPECIFICATIONS	24

BEFORE USE

IMPORTANT

- To ensure proper use, please read through this manual before using this product. It is especially important that you read and observe Warning and Caution in this manual.
- Please keep the manual in a safe and accessible place for future reference.

▲ Warning

Do not operate any function that takes your attention away from safe driving.

▲ Caution

Volume setting:

- Adjust the volume so that you can hear sounds outside the car to prevent accidents.
- Lower the volume before playing digital sources to avoid damaging the speakers by the sudden increase of the output level.

General:

- Avoid using the external device if it might hinder safe driving.
- Make sure all important data has been backed up. We shall bear no responsibility for any loss of recorded data.
- Never put or leave any metallic objects (such as coins or metal tools) inside the unit to prevent a short circuit.
- If a disc error occurs due to condensation on the laser lens, eject the disc and wait for the moisture to evaporate.
- Depending on the types of cars, the antenna will automatically extend when you turn on the unit with the antenna control wire connected (➔ 23). Turn off the unit or change the source to STANDBY when parking at a low ceiling area.

Remote control (RC-406):

- Do not leave the remote control in hot places such as on the dashboard.
- The Lithium battery is in danger of explosion if replaced incorrectly. Replace it only with the same or equivalent type.
- The battery pack or batteries shall not be exposed to excessive heat such as sunshine, fire or the like.
- Keep the battery out of reach of children and in its original packaging when not in used. Dispose of used batteries promptly. If swallowed, contact a physician immediately.

How to read this manual

- Operations are explained mainly using buttons on the faceplate.
- English indications are used for the purpose of explanation. You can select the display language from the [FUNCTION] menu. (➔ 5)
- [XX] indicates the selected items.
- (➔ XX) indicates references are available on the stated page.

BASICS

Faceplate

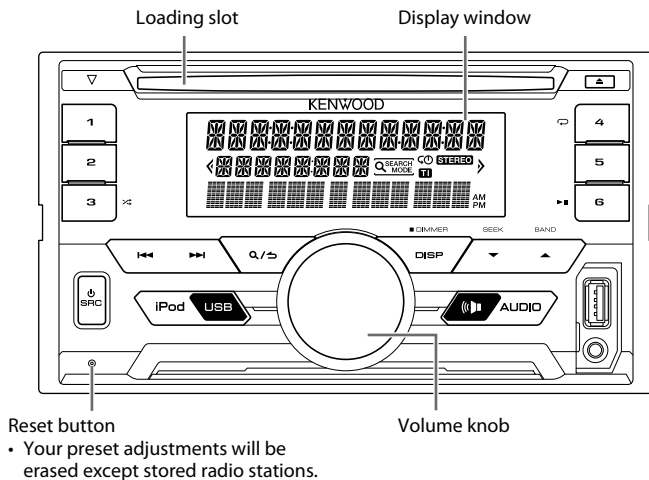

Reset button

- Your preset adjustments will be erased except stored radio stations.

Volume knob

Remote control (RC-406)

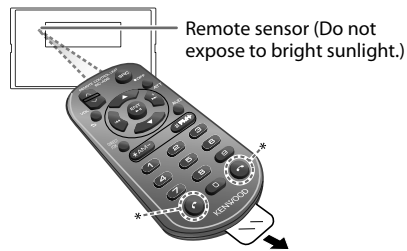

Pull out the insulation sheet when using for the first time.

* Not used

How to replace the battery

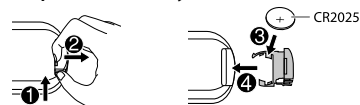

To	On the faceplate	On the remote control
Turn on the power	Press SRC . • Press and hold to turn off the power.	Press and hold SRC to turn off the power. (Pressing SRC does not turn on the power.)
Adjust the volume	Turn the volume knob.	Press VOL \wedge or VOL \vee . Press ATT during playback to attenuate the sound. • Press again to cancel.
Select a source	Press SRC repeatedly.	Press SRC repeatedly.
Change the display information*	Press DISP repeatedly. (\rightarrow 21)	(Not available)

* You can also turn off the display information by pressing **DISP** repeatedly.

GETTING STARTED

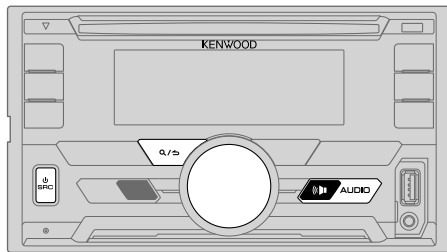

1 Select the display language and cancel the demonstration

When you turn on the power (or after you reset the unit), the display shows: "SEL LANGUAGE" → "PRESS" → "VOLUME KNOB"

- 1 Turn the volume knob to select [ENG] (English) or [SPA] (Spanish), then press the knob.
[ENG] is selected for the initial setup.
Then, the display shows: "CANCEL DEMO" → "PRESS" → "VOLUME KNOB".
- 2 Press the volume knob.
[YES] is selected for the initial setup.
- 3 Press the volume knob again.
"DEMO OFF" appears.

2 Set the clock and date

- 1 Press the volume knob to enter [FUNCTION].
- 2 Turn the volume knob to select [CLOCK], then press the knob.

To adjust the clock

- 3 Turn the volume knob to select [CLOCK ADJUST], then press the knob.
- 4 Turn the volume knob to make the settings, then press the knob.
Hour → Minute
- 5 Turn the volume knob to select [CLOCK FORMAT], then press the knob.
- 6 Turn the volume knob to select [12H] or [24H], then press the knob.

To set the date

- 7 Turn the volume knob to select [DATE FORMAT], then press the knob.
- 8 Turn the volume knob to select [DD/MM/YY] or [MM/DD/YY], then press the knob.
- 9 Turn the volume knob to select [DATE SET], then press the knob.
- 10 Turn the volume knob to make the settings, then press the knob.
Day → Month → Year or Month → Day → Year
- 11 Press and hold Q/↵ to exit.

To return to the previous setting item, press Q/↵.

3 Set the initial settings

- 1 Press SRC repeatedly to enter STANDBY.
- 2 Press the volume knob to enter [FUNCTION].
 - Pressing AUDIO enter [AUDIO CONTROL] directly.
- 3 Turn the volume knob to select an item (see the following table), then press the knob.
- 4 Repeat step 3 until the desired item is selected or activated.
- 5 Press and hold Q/↵ to exit.

To return to the previous setting item, press Q/↵.

Default: **XX**

AUDIO CONTROL

SWITCH PREOUT	REAR/ SUBWOOFER: Selects whether rear speakers or a subwoofer are connected to the line out terminals on the rear (through an external amplifier).
SP SELECT	OFF/ 5/4/ 6 × 9/6/ OEM: Selects according to the speaker size (5 inches or 4 inches, 6×9 inches or 6 inches) or OEM speakers for optimum performance.

GETTING STARTED

DISPLAY

EASY MENU When entering [FUNCTION]...
ON: ZONE1 and ZONE2 illuminations change to white color. ;
OFF: ZONE2 illumination changes to white color while ZONE1 illumination remains as [COLOR SELECT] color. (→ 17)
(Refer to the illustration on page 16 for zone identification.)

TUNER SETTING

PRESET TYPE **NORMAL:** Memorizes one station for each preset button in each band (FM1/ FM2/ FM3/ AM). ; **MIX:** Memorizes one station or SiriusXM channel for each preset button, regardless of the selected band or SiriusXM channel.

SYSTEM

KEY BEEP **ON:** Activates the keypress tone. ; **OFF:** Deactivates.

SOURCE SELECT

PANDORA SRC **ON:** Enables PANDORA in source selection. ; **OFF:** Disables. (→ 10)

IHEART SRC **ON:** Enables IHEARTRADIO in source selection. ; **OFF:** Disables. (→ 11)

BUILT-IN AUX **ON:** Enables AUX in source selection. ; **OFF:** Disables. (→ 7)

CD READ **1:** Automatically distinguishes between audio file disc and music CD. ; **2:** Forces to play as a music CD. No sound can be heard if an audio file disc is played.

F/W UPDATE

UPDATE SYSTEM

F/W UP xx.xx **YES:** Starts upgrading the firmware. ; **NO:** Cancels (upgrading is not activated).
For details on how to update the firmware, see: www.kenwood.com/cs/ce/

CLOCK

CLOCK DISPLAY **ON:** The clock time is shown on the display even when the unit is turned off. ;
OFF: Cancels.

ENGLISH Select the display language for [FUNCTION] menu and music information if applicable.

ESPAÑOL By default, [ENGLISH] is selected.

RADIO

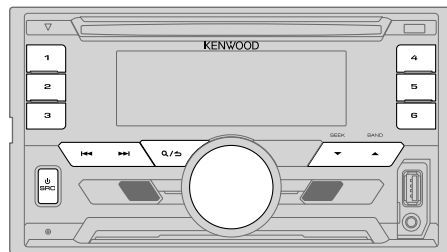

Search for a station

- 1 Press **SRC** repeatedly to select TUNER.
 - 2 Press **BAND** repeatedly (or press **#FM+ / *AM-** on RC-406) to select FM1/ FM2/ FM3/ AM.
 - 3 Press **◀▶** (or press **◀▶ (+)** on RC-406) to search for a station.
- To change the searching method for **◀▶**: Press **SEEK** repeatedly.
AUTO1 : Automatically search for a station.
AUTO2 : Search for a preset station.
MANUAL : Manually search for a station.
 - To store a station: Press and hold one of the number buttons (**1** to **6**).
 - To select a stored station: Press one of the number buttons (**1** to **6**) (or press one of the number buttons (**1** to **6**) on RC-406).

RADIO

Direct Access Tuning (using RC-406)

- 1 Press **DIRECT** to enter Direct Access Tuning.
 - 2 Press the number buttons to enter a frequency.
 - 3 Press **ENT ►||** to search for a station.
- To cancel, press **↶** or **DIRECT**.
 - If no operation is done for 10 seconds after step **2**, Direct Access Tuning is automatically canceled.

Other settings

- 1 Press the volume knob to enter [FUNCTION].
- 2 Turn the volume knob to select an item (see the following table), then press the knob.
- 3 Repeat step **2** until the desired item is selected or activated.
- 4 Press and hold **Q/↶** to exit.

To return to the previous setting item, press **Q/↶**.

Default: **XX**

TUNER SETTING

AUTO MEMORY	YES: Automatically starts memorizing 6 stations with good reception. ; NO: Cancels. • Selectable only if [NORMAL] is selected for [PRESET TYPE]. (➡ 5)
MONO SET	ON: Improves the FM reception, but the stereo effect may be lost. ; OFF: Cancels.
TI	ON: Allows the unit to temporarily switch to Traffic Information if available ("TI" lights up). ; OFF: Cancels.
PTY SEARCH	Select the available Program Type (see the following), then, press ◀◀/▶▶ to start.

CLOCK

TIME SYNC	ON: Synchronizes the unit's time to the Radio Broadcast Data System station time. ; OFF: Cancels.
------------------	---

Available Program Type for PTY SEARCH

- SPEECH :** NEWS, INFORM (information), SPORTS, TALK, LANGUAGE, REL TALK (religious talk), PERSNLTY (personality), PUBLIC, COLLEGE, HABL ESP (spanish talk), WEATHER
- MUSIC :** ROCK, CLS ROCK (classic rock), ADLT HIT (adult hits), SOFT RCK (softrock), TOP 40, COUNTRY, OLDIES, SOFT, NOSTALGA (nostalgia), JAZZ, CLASSICL (classical), R & B (rhythm and blues), SOFT R&B (soft rhythm and blues), REL MUSC (religious music), MUSC ESP (spanish music), HIP HOP

The unit will search for the Program Type categorized under [SPEECH] or [MUSIC] if selected.

- [MONO SET]/ [TI]/ [PTY SEARCH] is selectable only when the band is FM1/ FM2/ FM3.
- If the volume is adjusted during reception of traffic information or news bulletin, the adjusted volume is memorized automatically. It will be applied the next time traffic information or news bulletin is turned on.

AUX

Preparation:

Select [ON] for [BUILT-IN AUX]. (→ 5)

Start listening

- 1 Connect a portable audio player (commercially available).

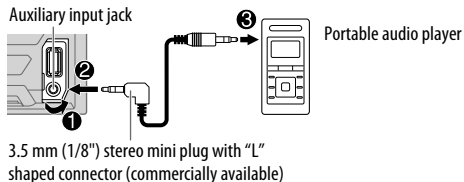

- 2 Press **SRC** repeatedly to select **AUX**.
- 3 Turn on the portable audio player and start playback.

Set the AUX name

While listening to a portable audio player connected to the unit...

- 1 Press the volume knob to enter [FUNCTION].
- 2 Turn the volume knob to select [SYSTEM], then press the knob.
- 3 Turn the volume knob to select [AUX NAME SET], then press the knob.
- 4 Turn the volume knob to select an item, then press the knob.
AUX (default) / DVD / PORTABLE / GAME / VIDEO / TV
- 5 Press and hold **Q/↵** to exit.

To return to the previous setting item, press **Q/↵**.

CD / USB / iPod / ANDROID

Start playback

The source changes automatically and playback starts.

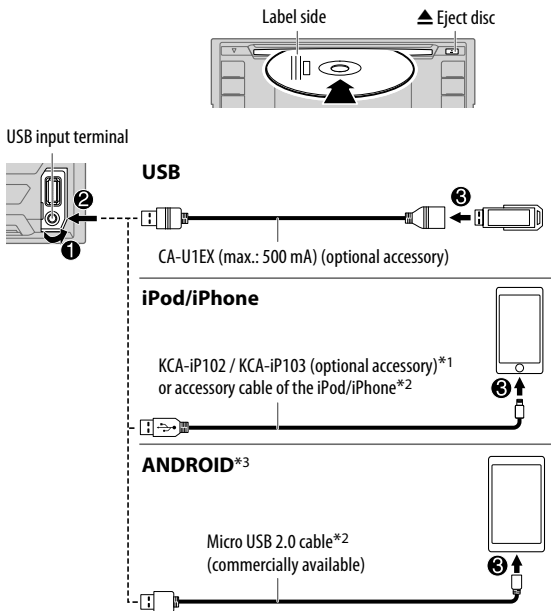

*1 KCA-iP102 : 30-pin type, KCA-iP103 : Lightning type

*2 Do not leave the cable inside the car when not using.

*3 When connecting an Android device, "Press [VIEW] to install KENWOOD MUSIC PLAY APP" is shown. Follow the instructions to install the application. You can also install the latest version of KENWOOD MUSIC PLAY application on your Android device before connecting. (→ 20)

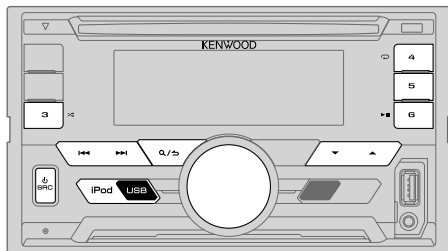

To directly select USB/ IPOD/ ANDROID source, press **iPod USB**.

To	On the faceplate	On the remote control
Playback / pause	Press 6 ► .	Press ENT ► .
Reverse / Fast-forward* ⁴	Press and hold ◀◀ / ▶▶ .	Press and hold ◀◀ / ▶▶ (+).
Select a track/file	Press ◀◀ / ▶▶ .	Press ◀◀ / ▶▶ (+).
Select a folder* ⁵	Press ▲ / ▼.	Press #FM+ / *AM- .
Repeat play* ⁶	Press 4 ↻ repeatedly. TRACK REPEAT/ ALL REPEAT : Audio CD FILE REPEAT/ FOLDER REPEAT/ ALL REPEAT : MP3/WMA/WAV/FLAC file FILE REPEAT/ FOLDER REPEAT/ REPEAT OFF : iPod or ANDROID	
Random play* ⁶	Press 3 >↻ repeatedly. DISC RANDOM/ RANDOM OFF : Audio CD FOLDER RANDOM/ RANDOM OFF : MP3/WMA/WAV/FLAC file, iPod or ANDROID Press and hold 3 >↻ to select ALL RANDOM.* ⁷	

*⁴ For ANDROID: Applicable only when [BROWSE MODE] is selected.

*⁵ For CD: Only for MP3/WMA files. This does not work for iPod/ ANDROID.

*⁶ For iPod/ ANDROID: Applicable only when [MODE OFF]/ [BROWSE MODE] is selected.

*⁷ For CD: Only for MP3/WMA files.

Select control mode

While in IPOD source, press **iPod USB** repeatedly.

MODE ON : Control iPod using the iPod itself.

However, you can still play/pause, file skip, fast-forward or reverse from this unit.

MODE OFF : Control iPod from this unit.

While in ANDROID source, press **iPod USB** repeatedly.

BROWSE MODE : Control Android device from this unit via KENWOOD MUSIC PLAY application installed in the Android device.

HAND MODE : Control Android device using the Android device itself via other media player applications installed in the Android device. However, you can still play/pause and file skip from this unit.

Select music drive

Press **iPod USB** repeatedly.

Stored songs in the following drive will be played back.

- Selected internal or external memory of a smartphone (Mass Storage Class).
- Selected drive of a multiple drives device.

CD / USB / iPod / ANDROID

Listen to TuneIn Radio/ TuneIn Radio Pro/ Aupeo

While listening to TuneIn Radio, TuneIn Radio Pro or Aupeo, connect the iPod/iPhone to the USB input terminal of the unit.

- The unit will output the sound from these applications.

Select a file from a folder/list

- 1 Press **Q/↵**.
- 2 Turn the volume knob to select a folder/list, then press the knob.
- 3 Turn the volume knob to select a file, then press the knob.

Quick Search

If you have many files in the iPod, you can search through them quickly according to the first character of the file name.

- 1 Turn the volume knob quickly to enter character search.
- 2 Turn the volume knob to select the character.
To search for a character other than A to Z and 0 to 9, enter only "*".
- 3 Press **◀◀/▶▶** to move to the entry position.
 - You can enter up to 3 characters.
- 4 Press the volume knob to start searching.

- To return to the root folder/ first file/ top menu, press **5**.
- To return to the previous setting item, press **Q/↵**.
- To cancel, press and hold **Q/↵**.
- For iPod, applicable only when [MODE OFF] is selected. (⇒ 8)
- For ANDROID, applicable only when [BROWSE MODE] is selected. (⇒ 8)

Direct Music Search (using RC-406)

- 1 Press **DIRECT**.
- 2 Press the number buttons to enter a track/file number.
- 3 Press **ENT ▶||** to search for music.
 - To cancel, press **↵** or **DIRECT**.
 - Not available if Random Play is selected.
 - Not applicable for iPod and ANDROID.

Other settings

- 1 Press the volume knob to enter [FUNCTION].
- 2 Turn the volume knob to select an item (see the following table), then press the knob.
- 3 Repeat step 2 until the desired item is selected or activated.
- 4 Press and hold **Q/↵** to exit.

To return to the previous setting item, press **Q/↵**.

Default: **XX**

USB

MUSIC DRIVE	DRIVE CHANGE: The next drive ([DRIVE 1] to [DRIVE 5]) is selected automatically and playback starts. Repeat steps 1 to 3 to select the following drives.
SKIP SEARCH	0.5%/ 1%/ 5%/ 10%: While listening to iPod or ANDROID, selects the skip search ratio over the total files.

Preparation:

- Install the latest version of the Pandora application on your device (iPhone/ iPod touch), then create an account and log in to Pandora.
- Select [ON] for [PANDORA SRC]. (→ 5)

Start listening

- 1 Open the Pandora application on your device.
- 2 Connect your device to the USB input terminal.

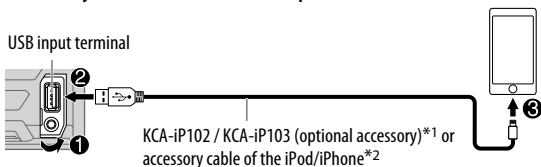

The source changes to PANDORA and broadcast starts.

To	On the faceplate	On the remote control
Playback / pause	Press ▶ .	Press ENT ▶ .
Skip a track	Press ▶▶ .	Press ▶▶ (+) .
Thumbs up or thumbs down*3	Press ▲ / ▼ .	Press #FM+ / *AM- .

*1 KCA-iP102 : 30-pin type, KCA-iP103 : Lightning type

*2 Do not leave the cable inside the car when not using.

*3 If thumbs down is selected, the current track is skipped.

Create and save a new station

- 1 Press **Q/↵**.
- 2 Turn the volume knob to select [NEW STATION], then press the knob.
- 3 Turn the volume knob to select [FROM TRACK] or [FROM ARTIST], then press the knob.
A new station is created based on the current song or artist.
- 4 Press and hold one of the number buttons (1 to 5) to store.

To select a stored station, press one of the number buttons (1 to 5).

Search for a registered station

- 1 Press **Q/↵**.
- 2 Turn the volume knob to select an item, then press the knob.
[BY DATE]: According to the registered date
[A-Z]: Alphabetical order
- 3 Turn the volume knob to select the desired station, then press the knob.

To cancel, press and hold **Q/↵**.

(or using RC-406)

Press **▲ / ▼** to search for a station, then press **ENT ▶||**.

Bookmark current song information

Press and hold the volume knob.

"BOOKMARKED" appears and the information is stored to your device.

The bookmark is available on your Pandora account but not on this unit.

Delete a station

While listening to PANDORA...

- 1 Press the volume knob to enter [FUNCTION].
- 2 Turn the volume knob to select [SYSTEM], then press the knob.
- 3 Turn the volume knob to select [STATION DEL], then press the knob.
- 4 Turn the volume knob to select [A-Z] or [BY DATE], then press the knob.
- 5 Turn the volume knob to select the desired station to delete, then press the knob.
- 6 Turn the volume knob to select [YES], then press the knob.
- 7 Press and hold **Q/↵** to exit.

To return to the previous setting item, press **Q/↵**.

Preparation:

Install the latest version of iHeart Link for KENWOOD application on your device (iPhone/ iPod touch), then create an account and log in to iHeartRadio.

- Select [ON] for [IHEART SRC]. (→ 5)

Start listening

- 1 Open the iHeart Link application on your device.
- 2 Connect your device to the USB input terminal.

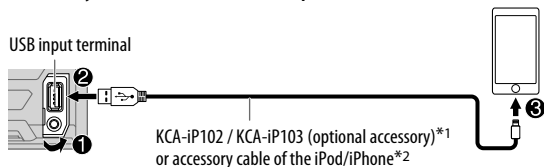

- 3 Press **⏻ SRC** repeatedly to select IHEARTRADIO.
Broadcast starts automatically.

To	On the faceplate	On the remote control
Playback / pause	Press 6 ▶ II .	Press ENT ▶ II .
Skip a track for custom station	Press ▶▶ I .	Press ▶▶ I (+) .
Thumbs up or thumbs down*3 for custom station	Press ▲ / ▼ .	(Not available)
Create a new/custom station	Press 1 .	(Not available)
Add to favorite stations for live station	Press 2 .	(Not available)
Scan for live station	Press 3 .	(Not available)

*1 KCA-iP102 : 30-pin type, KCA-iP103 : Lightning type

*2 Do not leave the cable inside the car when not using.

*3 If thumbs down is selected, the current track is skipped.

Search for a station

- 1 Press **Q/↵**.
- 2 Turn the volume knob to select a category, then press the knob.
- 3 Turn the volume knob to select the desired station, then press the knob.
When a city list appears, you can skip cities in alphabetical order.

To cancel, press and hold **Q/↵**.

(or using RC-406)

Press **▲/▼** to search for a station, then press **ENT ▶||**.

Skip cities by alphabetical order

While a city list appears during search...

- 1 Turn the volume knob quickly to enter character search.
- 2 Turn the volume knob or press **◀◀/▶▶** to select the character to be searched for.
- 3 Press **▲/▼** to move to the previous/next page.
- 4 Press the volume knob to start searching.

To cancel, press and hold **Q/↵**.

Delete a station

While listening to IHEARTRADIO...

- 1 Press the volume knob to enter [FUNCTION].
- 2 Turn the volume knob to select [SYSTEM], then press the knob.
- 3 Turn the volume knob to select [STATION DEL], then press the knob.
- 4 Turn the volume knob to select [LIVE] or [CUSTOM], then press the knob.
- 5 Turn the volume knob to select the desired station to delete, then press the knob.
- 6 Turn the volume knob to select [YES], then press the knob.
- 7 Press and hold **Q/↵** to exit.

To return to the previous setting item, press **Q/↵**.

Only SiriusXM® brings you more of what you love to listen to, all in one place. Get over 140 channels, including commercial-free music plus the best sports, news, talk, comedy and entertainment. Welcome to the world of satellite radio. A SiriusXM Vehicle Tuner and Subscription are required. For more information, visit www.siriusxm.com.

Preparation:

- 1 Connect the optional SiriusXM Vehicle Tuner (commercially available).

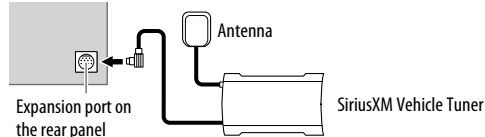

- 2 Check your Radio ID for activation.

The SiriusXM Radio ID is required for activation and can be found by tuning to Channel 0 as well as on the label found on the SiriusXM Connect tuner and its packaging. The Radio ID does not include the letters I, O, S or F.

- 3 Activate the subscription.

For users in the U.S.A.:

Online: Go to www.siriusxm.com

Phone: Call 1-866-635-2349

For users in Canada:

Online: Go to www.siriusxm.ca/activatexm

Phone: Call 1-877-438-9677

- 4 Press **⏻ SRC** repeatedly to select SIRIUS XM to start updating.

SiriusXM® Radio

Start listening

- 1 Press **SRC** repeatedly to select SIRIUS XM.
- 2 Press **BAND** repeatedly to select a band.
- 3 Press **Q/**.
"Q^{SEARCH}_{MODE}" lights up.
- 4 Turn the volume knob to select a category, then press the knob.
If "ALL CHANNELS" is selected, all the available channels will be shown.
- 5 Turn the volume knob to select a channel, then press the knob.
(or)
Press **◀▶** to search for a channel manually.
 - Pressing and holding **◀▶** changes the channel rapidly.

If a locked channel or a mature channel is selected, a pass code input screen appears. Enter the pass code to receive the channel. (→ 14)

To change the tuning method for **◀▶**: Press **▼ SEEK**. Each time you press **▼ SEEK**, the tuning method switches between "CHANNEL" (manually search for a channel) and "PRESET" (searches for a preset channel of the selected band).

Direct Access Tuning (using RC-406)

- 1 Press **DIRECT** to enter Direct Access Tuning.
 - 2 Press the number buttons to enter a channel number.
 - 3 Press **ENT ▶||** to start searching.
- To cancel, press **↶** or **DIRECT**.
 - If no operation is done for 10 seconds after step 2, Direct Access Tuning is automatically canceled.

SiriusXM Keymode

Press and hold **▼ SEEK** to change the keymode (channel or replay).
(Default: Channel keymode)

"**Ⓞ**" lights up when replay keymode is selected.

When channel keymode is selected...

To	On the faceplate	On the remote control
Select a channel	Press ◀▶ .	Press ◀▶ (+) .
Change a channel rapidly	Press and hold ◀▶ .	Press and hold ◀▶ (+) .
Store a channel of the current band	Press and hold one of the number buttons (1 to 6).	(Not available)
Select a stored channel of the current band	Press one of the number buttons (1 to 6).	

When replay keymode is selected...

To	On the faceplate	On the remote control
Playback / pause	Press 6 ▶ .	Press ENT ▶ .
Select a track	Press ◀▶ .	Press ◀▶ (+) .
Rewind / Fast-forward	Press and hold ◀▶ .	Press and hold ◀▶ (+) .
Go to Live	Press 1 .	

SiriusXM® Radio

SmartFavorites and TuneStart™

User stored channels are recognized as SmartFavorite channels*. The SiriusXM Vehicle Tuner automatically buffers the broadcast content in the background.

- SmartFavorites feature is available with SXV200 or later SiriusXM Vehicle Tuner.

* SXV300 (and later) SiriusXM Vehicle Tuner can use all 18 stored channels as SmartFavorites. The SXV200 SiriusXM Vehicle Tuner can use 6 stored channels from the current band as SmartFavorites.

When you select a SmartFavorite channel, you can rewind and replay up to 30 minutes of any of the missed news, talk, sports or music content.

- Playback starts from the beginning of the song if [TUNE START] is set to [ON] (➔ 15) for most music channels stored as a SmartFavorite.

Press one of the number buttons (1 to 6) to select a stored channel.

TuneScan™

You can get a short preview of the songs that you have missed on each of your SmartFavorite music channels or currently tuned music channel.

Press and hold ▲ **BAND** to start scanning the first 6 seconds of the recorded music contents.

- To listen to the current song, press the volume knob to stop scanning. The unit continues playing the current song.
- To select the previous/next song, press ◀◀ / ▶▶.
- To cancel scanning, press and hold the volume knob. Playback returns to the channel before you entered TuneScan.

SiriusXM settings

- 1 Press the volume knob to enter [FUNCTION].
- 2 Turn the volume knob to select [SIRIUS XM], then press the knob.
- 3 Turn the volume knob to select an item (see the following table), then press the knob.
- 4 Repeat step 3 until the desired item is selected/activated or follow the instructions stated on the selected item.
- 5 Press and hold Q / ↵ to exit.

To return to the previous setting item, press Q / ↵.

Default: **XX**

CHANNEL LOCK	To unlock settings: <ol style="list-style-type: none">1 Turn the volume knob to select a number.2 Press ◀◀ / ▶▶ to move to the entry position.3 Repeat steps 1 and 2 to enter the current pass code. (Initial pass code is 0000.)4 Press the volume knob to confirm.
CODE SET	<ol style="list-style-type: none">1 Turn the volume knob to select a number.2 Press ◀◀ / ▶▶ to move to the entry position.3 Repeat steps 1 and 2 to enter a new 4-digit pass code.4 Press the volume knob to confirm.5 Repeat steps 1 to 4 to reconfirm the pass code. <ul style="list-style-type: none">• Make a note of the new pass code to enter channel lock settings for next time.
LOCK SETTING	MATURE CH: Selects the SiriusXM-defined lock setting. ; USER DEFINED: Selects the individual channels the user wants to lock. ; OFF: Cancels.
CHANNEL EDIT*1	<ol style="list-style-type: none">1 Turn the volume knob to select a category, then press the knob.2 Turn the volume knob to select a channel you want to lock, then press the knob. "L" appears in front of the channel number.3 Press and hold Q / ↵ to exit.
CHANNEL CLEAR*1	YES: Clears all the locked channels. ; NO: Cancels.

SiriusXM® Radio

TUNE START* ²	ON: All qualified music channels in the SmartFavorite will start playback from the beginning of the song.; OFF: Cancels.
SIGNAL LEVEL	NO SIGNAL/ WEAK/ GOOD/ STRONG: Shows the strength of the current received signal.
BUFFER USAGE	0% — 100% (0): Shows the memory usage for Replay buffer.
SXM RESET	YES: Resets stored channel and lock setting to default.; NO: Cancels.

*1 Displayed only when [USER DEFINED] is selected.

*2 Available only if the connected SiriusXM Vehicle Tuner is SXV200 or later that supports SmartFavorites.

AUDIO SETTINGS

While listening to any source...

- 1 Press **⏮** **AUDIO** to enter [AUDIO CONTROL] directly.
- 2 Turn the volume knob to select an item (see the following table), then press the knob.
- 3 Repeat step 2 until the desired item is selected or activated.
- 4 Press and hold **⏮/⏭** to exit.

(or using RC-406)

- 1 Press **AUD** to enter [AUDIO CONTROL].
- 2 Press **▲/▼** to select an item, then press **ENT ▶||**.

To return to the previous setting item, press **⏮/⏭**.

Default: **XX**

SUB-W LEVEL	-15 to +15 (0)	Adjusts the subwoofer output level.
BASS LEVEL	-8 to +8 (+2)	
MID LEVEL	-8 to +8 (+1)	Adjusts the level to memorize for each source. (Before making an adjustment, select the source you want to adjust.)
TRE LEVEL	-8 to +8 (+1)	
EQ PRO (This setting is stored to [USER].)		
BASS ADJUST	BASS CTR FRQ	60HZ/ 80HZ/ 100HZ/ 200HZ: Selects the center frequency.
	BASS LEVEL	-8 to +8 (+2): Adjusts the level.
	BASS Q FACTOR	1.00/ 1.25/ 1.50/ 2.00: Adjusts the quality factor.
	BASS EXTEND	ON: Turns on the extended bass.; OFF: Cancels.
MID ADJUST	MID CTR FRQ	0.5KHZ/ 1.0KHZ/ 1.5KHZ/ 2.5KHZ: Selects the center frequency.
	MID LEVEL	-8 to +8 (+1): Adjusts the level.
	MID Q FACTOR	0.75/ 1.00/ 1.25: Adjusts the quality factor.
TRE ADJUST	TRE CTR FRQ	10.0KHZ/ 12.5KHZ/ 15.0KHZ/ 17.5KHZ: Selects the center frequency.
	TRE LEVEL	-8 to +8 (+1): Adjusts the level.

AUDIO SETTINGS

PRESET EQ	DRIVE EQ/ TOP40/ POWERFUL/ ROCK/ POPS/ EASY/ JAZZ/ NATURAL/ USER: Selects a preset equalizer suitable to the music genre. (Select [USER] to use the settings made in [EQ PRO].) [DRIVE EQ] is a preset equalizer that reduces noise outside the car or running noise of the tyres.
BASS BOOST	LEVEL1/ LEVEL2/ LEVEL3: Selects your preferred bass boost level. ; OFF: Cancels.
LOUDNESS	LEVEL1/ LEVEL2: Selects your preferred low and high frequencies boost to produce a well-balanced sound at a low volume level. ; OFF: Cancels.
SUBWOOFER SET	ON: Turns on the subwoofer output. ; OFF: Cancels.
LPF SUBWOOFER	THROUGH: All signals are sent to the subwoofer. ; 85HZ/ 120HZ/ 160HZ: Audio signals with frequencies lower than 85 Hz/ 120 Hz/ 160 Hz are sent to the subwoofer.
SUB-W PHASE	REVERSE (180°)/ NORMAL (0°): Selects the phase of the subwoofer output to be in line with the speaker output for optimum performance. (Selectable only if a setting other than [THROUGH] is selected for [LPF SUBWOOFER].)
FADER	R15 to F15 (0): Adjusts the rear and front speaker output balance.
BALANCE	L15 to R15 (0): Adjusts the left and right speaker output balance.
VOLUME OFFSET	For AUX: -8 to +8 (0) ; For other sources: -8 to 0: Preset the initial volume level of each source. (Before adjustment, select the source you want to adjust.)
SOUND RECSTR (Sound reconstruction)	ON: Creates realistic sound by compensating the high-frequency components and restoring the rise-time of the waveform that are lost in audio data compression. ; OFF: Cancels.

- [SUB-W LEVEL]/ [SUBWOOFER SET]/ [LPF SUBWOOFER]/ [SUB-W PHASE] is selectable only if [SWITCH PREOUT] is set to [SUBWOOFER]. (→ 4)
- [SUB-W LEVEL]/ [LPF SUBWOOFER]/ [SUB-W PHASE] is selectable only if [SUBWOOFER SET] is set to [ON].

DISPLAY SETTINGS

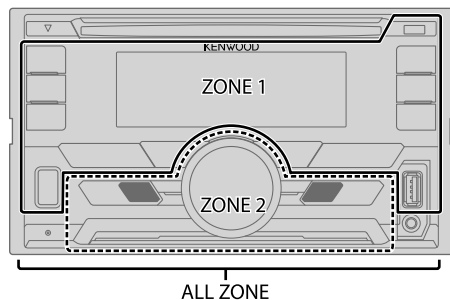

Set the dimmer

Press and hold **DISP (DIMMER)** to turn on or off the dimmer.

- If you have set [DIMMER TIME], it will be canceled once you press and hold this button.

Other settings

- 1 Press the volume knob to enter [FUNCTION].
- 2 Turn the volume knob to select [DISPLAY], then press the knob.
- 3 Turn the volume knob to select an item (→ 17), then press the knob.
- 4 Repeat step 3 until the desired item is selected/activated or follow the instructions stated on the selected item.
- 5 Press and hold **Q/↵** to exit.

To return to the previous setting item, press **Q/↵**.

DISPLAY SETTINGS

Default: **XX**

COLOR SELECT	<p>Select color for ALL ZONE, ZONE 1 and ZONE 2 separately.</p> <ol style="list-style-type: none"> 1 Select a zone. (➔ 16) 2 Select a color for the selected zone. VARIABLE SCAN/ CUSTOM R/G/B/ preset colors* <p>To make your own color, select [CUSTOM R/G/B]. The color you have made will be stored in [CUSTOM R/G/B].</p> <ol style="list-style-type: none"> 1 Press the volume knob to enter the detailed color adjustment. 2 Press ◀◀ / ▶▶ to select the color (R/ G/ B) to adjust. 3 Turn the volume knob to adjust the level (0 — 9), then press the knob.
DIMMER	<p>Dim the display illumination and button illumination. ON: Dimmer is turned on. ; OFF: Cancels. DIMMER TIME: Set the dimmer on and off time.</p> <ol style="list-style-type: none"> 1 Turn the volume knob to adjust the [ON] time, then press the knob. 2 Turn the volume knob to adjust the [OFF] time, then press the knob. (Default: [ON]: 6:00 PM; [OFF]: 6:00 AM)
BRIGHTNESS	<ol style="list-style-type: none"> 1 Select a zone. (➔ 16) 2 0 — 31: Select your preferred brightness level for display and button illumination.
TEXT SCROLL	<p>AUTO/ ONCE: Select whether to scroll the display information automatically, or scroll only once. ; OFF: Cancels.</p>

* Preset colors: **RED1/ RED2/ RED3/ PURPLE1/ PURPLE2/ PURPLE3/ PURPLE4/ BLUE1/ BLUE2/ BLUE3/ SKYBLUE1/ SKYBLUE2/ LIGHTBLUE/ AQUA1/ AQUA2/ GREEN1/ GREEN2/ GREEN3/ YELLOWGREEN1/ YELLOWGREEN2/ YELLOW/ ORANGE1/ ORANGE2/ ORANGERED**

TROUBLESHOOTING

Symptom	Remedy
General	Sound cannot be heard. <ul style="list-style-type: none"> • Adjust the volume to the optimum level. • Check the cords and connections.
	"MISWIRING CHECK WIRING THEN PWR ON" appears. <ul style="list-style-type: none"> • Turn the power off, then check to be sure the terminals of the speaker wires are insulated properly. Turn the power on again.
	"PROTECTING SEND SERVICE" appears. <ul style="list-style-type: none"> • Send the unit to the nearest service center.
Radio	The unit does not work at all. <ul style="list-style-type: none"> • Reset the unit. (➔ 3)
	<ul style="list-style-type: none"> • Radio reception is poor. • Static noise while listening to the radio. <ul style="list-style-type: none"> • Connect the antenna firmly.
CD / USB / iPod	Disc cannot be ejected. <ul style="list-style-type: none"> • Press and hold ▲ to forcibly eject the disc. Be careful not to drop the disc when it is ejected. If this does not solve the problem, reset the unit. (➔ 3)
	Noise is generated. <ul style="list-style-type: none"> • Skip to another track or change the disc.
	Tracks do not play back as you intended them to play. <ul style="list-style-type: none"> • Playback order is determined when files are recorded.
	"READING" keeps flashing. <ul style="list-style-type: none"> • Do not use too many hierarchical levels or folders.
	Elapsed playing time is not correct. <ul style="list-style-type: none"> • This is caused by how the tracks are recorded.
	Correct characters are not displayed (e.g. album name). <ul style="list-style-type: none"> • This unit can only display uppercase letters, numbers, and a limited number of symbols. • Depending on the display language you have selected (➔ 5), some characters may not be displayed correctly.

TROUBLESHOOTING

Symptom	Remedy	
CD / USB / iPod	"NA FILE"	Make sure the disc contains supported audio files. (→ 20)
	"NO DISC"	Insert a playable disc into the loading slot.
	"TOC ERROR"	Make sure the disc is clean and inserted properly.
	"PLEASE EJECT"	Reset the unit. If this does not solve the problem, consult your nearest service center.
	"READ ERROR"	Copy the files and folders onto the USB device again. If this does not solve the problem, reset the USB device or use another USB device.
	"NO DEVICE"	Connect a USB device, and change the source to USB again.
	"COPY PRO"	A copy-protected file is played.
	"NA DEVICE"	Connect a supported USB device, and check the connections.
	"NO MUSIC"	Connect a USB device that contains playable audio files.
	"iPod ERROR"	<ul style="list-style-type: none"> Reconnect the iPod. Reset the iPod.
ANDROID	<ul style="list-style-type: none"> Sound cannot be heard during playback. Sound output only from the Android device. 	<ul style="list-style-type: none"> Reconnect the Android device. If in [HAND MODE], launch any media player application on the Android device and start playback. If in [HAND MODE], relaunch the current media player application or use another media player application. Restart the Android device. If this does not solve the problem, the connected Android device is unable to route the audio signal to unit. (→ 20)
	Cannot playback at [BROWSE MODE] .	<ul style="list-style-type: none"> Make sure KENWOOD MUSIC PLAY APP is installed on the Android device. (→ 7) Reconnect the Android device and select the appropriate control mode. If this does not solve the problem, the connected Android device does not support [BROWSE MODE]. (→ 20)

Symptom	Remedy	
ANDROID	"NO DEVICE" or "READING" keeps flashing.	<ul style="list-style-type: none"> Switch off the developer options on the Android device. Reconnect the Android device. If this does not solve the problem, the connected Android device does not support [BROWSE MODE]. (→ 20)
	Playback is intermittent or sound skips.	Turn off the power saving mode on the Android device.
	"ANDROID ERROR" / "NA DEVICE"	<ul style="list-style-type: none"> Reconnect the Android device. Restart the Android device.
Pandora	"ADD ERROR"	New station creation is unsuccessful.
	"CHECK DEVICE"	Check the Pandora application on your device.
	"NO SKIPS"	The skip limit has been reached.
	"NO STATIONS"	No stations are found.
	"STATION LIMIT"	The number of registered stations has reached its limit. Retry after deleting unnecessary stations from your device.
	"CONNECT ERROR"	Communication is unstable.
	"RATING ERROR"	Registration of thumbs up/thumbs down has failed due to insufficient network connectivity.
iHeartRadio	"THUMBS N/A"	Registration of thumbs up/thumbs down is not allowed.
	"LICENSE ERROR"	You try to access from a country which Pandora is not deliverable.
	iHeartRadio station cannot be selected.	If "Explicit Content" in [Account Settings] is checked in the web version of iHeartRADIO, custom stations become unavailable.
	"CANNOT CREATE"	Custom station name creation is unsuccessful.
	"CANNOT SAVE"	Addition to the favorite category failed.
iHeartRadio	"DISCONNECTED"	Check the connection to the device.
	"NO SKIPS"	The skip limit has been reached. Retry later.

TROUBLESHOOTING

	Symptom	Remedy
iHeartRadio	"NO STATIONS"	No stations are found.
	"NOT CONNECTED"	Link to the application is impossible.
	"IHEARTLINK UP"	Make sure you have installed the latest version of the iHeart Link for KENWOOD application on your device.
	"PLEASE LOGIN"	You haven't log in. Log in again.
	"STATION NOT AVAILABLE"	Broadcast from the station is over.
	"STATION NOT SELECTED"	No station is selected.
	"STREAM ERROR"	Broadcast data is interrupted.
	"THUMB FAILED"	Registration of Thumbs Up/Down has failed.
	"TIMED OUT"	The request has resulted in time-out.
SiriusXM® Radio	"CH LOCKED LOCK CODE?"	The selected channel is locked. Enter the correct pass code to unlock. (➔ 14)
	"CHAN UNSUB"	The selected channel is unsubscribed. Call 1-866-635-2349 in the U.S.A. or 1-877-438-9677 in Canada to subscribe. (➔ 12)
	"CH UNAVAIL"	The selected channel is unavailable. Visit www.siriusxm.com for more information about the SiriusXM channel lineup.
	"CHECK ANTENNA"	Check that the antenna and its connection are in good condition.
	"CHECK TUNER"	Make sure the SiriusXM Vehicle Tuner is connected to the unit.
	"NO SIGNAL"	Make sure the antenna is mounted outside the vehicle.
	"SUBSCRIPTION UPDATED – PRESS ENTER TO CONTINUE."	Your subscription is updated. Press the volume knob to continue.

	Symptom	Remedy
SiriusXM® Radio	"CODE ERROR"	Make sure you have entered the correct pass code. (➔ 14)
	"NO CONTENT"	There is insufficient content to start TuneScan.
	"SCAN CANCEL"	TuneScan has been aborted.

Muting upon the reception of a phone call

Connect the MUTE wire to your telephone using a commercial telephone accessory. (➔ 23)

When a call comes in, "CALL" appears. (The audio system pauses.)

- To continue listening to the audio system during a call, press  **SRC**. "CALL" disappears and the audio system resumes.

When the call ends, "CALL" disappears. (The audio system resumes.)

REFERENCES

■ Maintenance

Cleaning the unit

Wipe off dirt on the faceplate with a dry silicone or soft cloth.

Handling discs

- Do not touch the recording surface of the disc.
- Do not stick tape etc. on the disc, or use a disc with tape stuck on it.
- Do not use any accessories for the disc.
- Clean from the center of the disc and move outward.
- Clean the disc with a dry silicone or soft cloth. Do not use any solvents.
- When removing discs from this unit, pull them out horizontally.
- Remove burrs from the center hole and disc edge before inserting a disc.

■ More information

Visit also the following website <www.kenwood.com/cs/ce/> for:

- Latest firmware updates and latest compatible item list
- Android™ application KENWOOD MUSIC PLAY
- Any other latest information

General

- This unit can only play the following CDs:



- Detailed information and notes about the playable audio files are stated in an online manual on the following website: www.kenwood.com/cs/ce/audiofile/

Playable files

- Playable audio file: MP3 (.mp3), WMA (.wma)
- Playable disc media: CD-R/CD-RW/CD-ROM
- Playable disc file format: ISO 9660 Level 1/2, Joliet, Long file name.
- Playable USB device file system: FAT12, FAT16, FAT32

Even when audio files comply with the standards listed above, playback may be impossible depending on the types or conditions of media or device.

Unplayable discs

- Discs that are not round.
- Discs with coloring on the recording surface or discs that are dirty.
- Recordable/ReWritable discs that have not been finalized.
- 8 cm CD. Attempting to insert using an adapter may cause malfunction.

About USB devices

- This unit can play MP3/WMA/WAV/FLAC files stored on a USB mass storage class device.
- You cannot connect a USB device via a USB hub.
- Connecting a cable whose total length is longer than 5 m may result in abnormal playback.
- This unit cannot recognize a USB device whose rating is other than 5 V and exceeds 1 A.

About iPod/iPhone

Made for

- iPod touch (2nd, 3rd, 4th, and 5th generation)
- iPod classic
- iPod nano (3rd, 4th, 5th, 6th, and 7th generation)
- iPhone 3G, 3GS, 4, 4S, 5, 5S, 5C, 6, 6 Plus
- You cannot operate iPod if “KENWOOD” or “⚡” is displayed on iPod.
- Depending on the version of the operating system of the iPod/iPhone, some functions may not operate on this unit.

About Android device

- This unit supports Android OS 4.1 and above.
- Some Android devices (with OS 4.1 and above) may not fully support Android Open Accessory (AOA) 2.0.
- If the Android device supports both mass storage class device and AOA 2.0, this unit always playback via AOA 2.0 as priority.

REFERENCES

About Pandora

- Pandora is only available in certain countries. Please visit <<http://www.pandora.com/legal>> for more information.
- Because Pandora is a third-party service, the specifications are subject to change without prior notice. Accordingly, compatibility may be impaired, or some or all of the services may become unavailable.
- Some functions of Pandora cannot be operated from this unit.
- For issues using the application, please contact Pandora at pandora-support@pandora.com.

About iHeartRadio

- iHeartRadio® is a third-party service, therefore the specifications are subject to change without prior notice. Accordingly, compatibility may be impaired or some or all of the services may become unavailable.
- Some iHeartRadio® functionality cannot be operated from this unit.

Change the display information

Each time you press **DISP**, the display information changes.

- If the information is unavailable or not recorded, "NO TEXT", "NO INFO", or other information (eg. station name, playing time) appears.

Source name	Display information
STANDBY	Source name (Date/Clock) → (*) → (back to the beginning)
TUNER	Frequency (Date/Clock) → (*) → (back to the beginning) (For FM Radio Broadcast Data System stations only) Station name (Date/Clock) → (*) → Radio text (Date/Clock) → Radio text+ (R.TEXT+) → Title (Artist) → Title (Date/Clock) → Frequency (Date/Clock) → (back to the beginning)
CD or USB	(For CD-DA) Track title (Artist) → (*) → Track title (Disc name) → Track title (Date/Clock) → Playing time (Date/Clock) → (back to the beginning) (For MP3/WMA/WAV/FLAC files) Track title (Artist) → (*) → Track title (Album title) → Track title (Date/Clock) → File name (Folder name) → File name (Date/Clock) → Playing time (Date/Clock) → (back to the beginning)
IPOD or ANDROID	Track title (Artist) → (*) → Track title (Album name) → Track title (Date/Clock) → Playing time (Date/Clock) → (back to the beginning)
PANDORA	Station name (Date/Clock) → (*) → Shared / Radio station (Date/Clock) → Track title (Artist) → Track title (Album title) → Track title (Date/Clock) → Playing time (Date/Clock) → (back to the beginning)
IHEARTRADIO	Station name (Date/Clock) → (*) → Track title (Artist) → Track title (Date/Clock) → (back to the beginning)
SIRIUS XM	Channel number (Status) → (*) → Channel name (Status) → Artist name (Status) → Song title (Status) → Content information (Status) → Category name (Status) → Clock (Status) → (back to the beginning)
AUX	Source name (Date/Clock) → (*) → (back to the beginning)

* Turn off the display information.

▲ Warning

- The unit can only be used with a 12 V DC power supply, negative ground.
- Disconnect the battery's negative terminal before wiring and mounting.
- Do not connect Battery wire (yellow) and Ignition wire (red) to the car chassis or Ground wire (black) to prevent a short circuit.
- Insulate unconnected wires with vinyl tape to prevent a short circuit.
- Be sure to ground this unit to the car's chassis again after installation.

▲ Caution

- For safety's sake, leave wiring and mounting to professionals. Consult the car audio dealer.
- Install this unit in the console of your vehicle. Do not touch the metal parts of this unit during and shortly after use of the unit. Metal parts such as the heat sink and enclosure become hot.
- Do not connect the ⊖ wires of speakers to the car chassis or Ground wire (black), or connect them in parallel.
- Mount the unit at an angle of less than 30°.
- If your vehicle wiring harness does not have the ignition terminal, connect Ignition wire (red) to the terminal on the vehicle's fuse box which provides 12 V DC power supply and is turned on and off by the ignition key.
- Keep all cables away from heat dissipate metal parts.
- After the unit is installed, check whether the brake lamps, blinkers, wipers, etc. on the car are working properly.
- If the fuse blows, first make sure the wires are not touching car's chassis, then replace the old fuse with one that has the same rating.

Basic procedure

- 1 Remove the key from the ignition switch, then disconnect the ⊖ terminal of the car battery.
- 2 Connect the wires properly. See Wiring connection. (→ 23)
- 3 Install the unit to your car. See Installing the unit (in-dash mounting).
- 4 Connect the ⊖ terminal of the car battery.
- 5 Reset the unit. (→ 3)

Installing the unit (in-dash mounting)

Do the required wiring.
(→ 23)

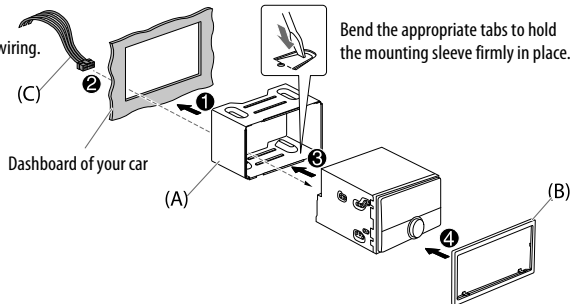

When installing without the mounting sleeve

- 1 Remove the mounting sleeve and trim plate from the unit.
- 2 Align the holes in the unit (on both sides) with the vehicle mounting bracket and secure the unit with screws (commercially available).

▲ Use only the specified screws.
Using wrong screws might damage the unit.

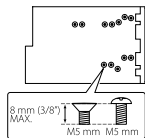

How to remove the unit

Insert the extraction keys deeply into the slots on each side, then follow the arrows as shown on below.

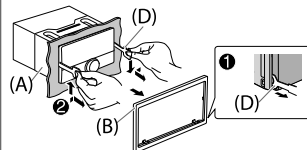

Part list for installation

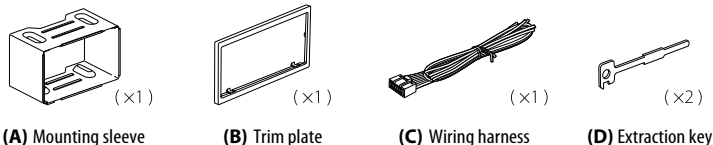

Wiring connection

IMPORTANT : We recommend installing the unit with a commercially available custom wiring harness specific for your car and leave this job to professionals for your safety. Consult your car audio dealer.

When connecting to an external amplifier, connect its ground wire to the car's chassis to avoid damaging the unit.

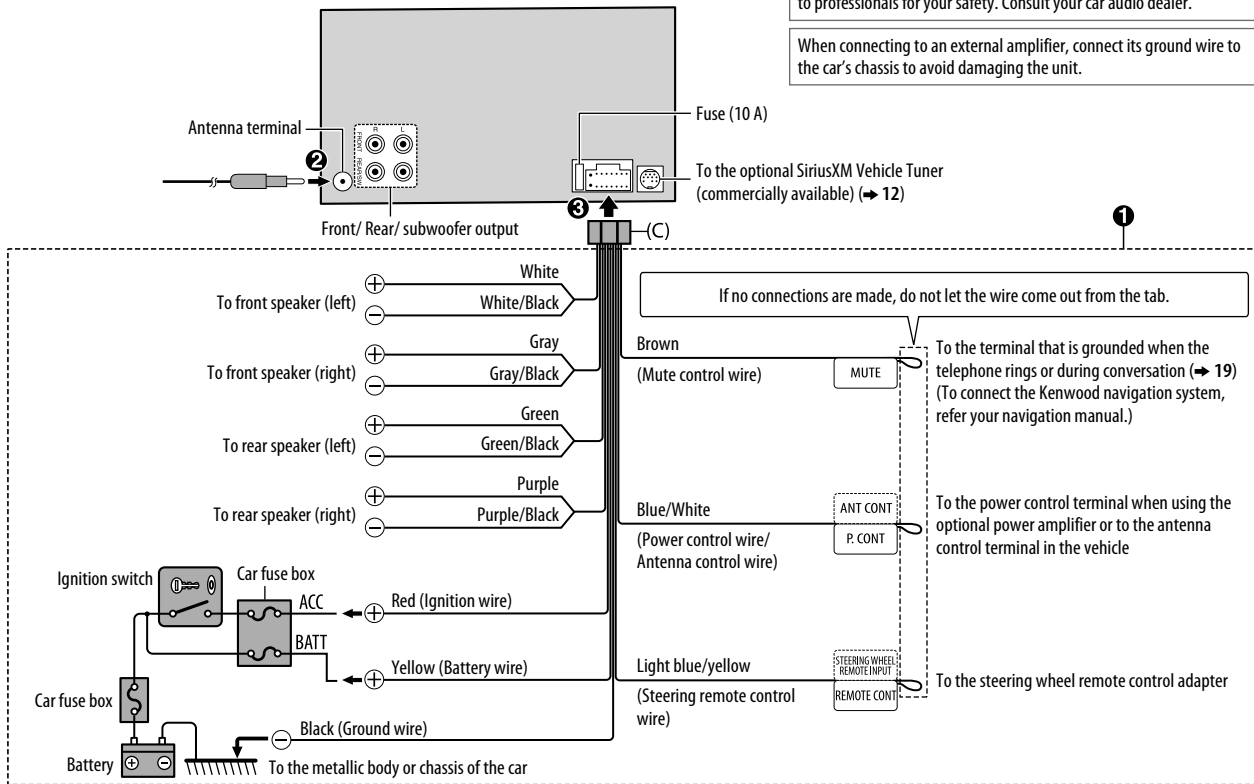

SPECIFICATIONS

Subject to change without notice.

Tuner	FM Frequency Range	87.9 MHz — 107.9 MHz (200 kHz space)
	Usable Sensitivity (S/N = 26 dB)	8.2 dBf (0.71 μ V/75 Ω)
	Quieting Sensitivity (S/N = 46 dB)	17.2 dBf (2.0 μ V/75 Ω)
	Frequency Response (± 3 dB)	30 Hz — 15 kHz
	Signal-to-Noise Ratio (MONO)	64 dB
	Stereo Separation (1 kHz)	40 dB
AM	Frequency Range	530 kHz — 1 700 kHz (10 kHz space)
	Usable Sensitivity (S/N = 20 dB)	29 dB μ (28.2 μ V)

CD player	Laser Diode	GaAlAs
	Digital Filter (D/A)	8 times over sampling
	Spindle Speed	500 rpm — 200 rpm (CLV)
	Wow & Flutter	Below measurable limit
	Frequency Response (± 1 dB)	20 Hz — 20 kHz
	Total Harmonic Distortion (1 kHz)	0.01 %
	Signal-to-Noise Ratio (1 kHz)	105 dB
	Dynamic Range	90 dB
	Channel Separation	85 dB
	MP3 Decode	Compliant with MPEG-1/2 Audio Layer-3
WMA Decode	Compliant with Windows Media Audio	

USB	USB Standard	USB 1.1, USB 2.0 Full Speed
	File System	FAT12/ 16/ 32
	Maximum Supply Current	DC 5 V \leq 1 A
	MP3 Decode	Compliant with MPEG-1/2 Audio Layer-3
	WMA Decode	Compliant with Windows Media Audio
	FLAC Decode	FLAC file (Up to 48 kHz / 16 bit)

Audio	Maximum Output Power	50 W \times 4	
	Full Bandwidth Power	22 W \times 4 (at less than 1 % THD)	
	Speaker Impedance	4 Ω — 8 Ω	
	Tone Action	Bass	100 Hz \pm 8 dB
		Middle	1.0 kHz \pm 8 dB
		Treble	12.5 kHz \pm 8 dB
Preout Level/Load (CD)	2 500 mV/10 k Ω		
Preout Impedance	\leq 600 Ω		

Auxiliary	Frequency Response (± 3 dB)	20 Hz — 20 kHz
	Input Maximum Voltage	1 000 mV
	Input Impedance	30 k Ω

General	Operating Voltage	14.4 V (10.5 V — 16 V allowable)
	Maximum Current Consumption	10 A
	Operational Temperature Range	-10 $^{\circ}$ C — +60 $^{\circ}$ C
	Installation Size (W \times H \times D)	182 mm \times 111 mm \times 158 mm (7-3/16" \times 4-3/8" \times 6-1/4")
	Weight	1.6 kg (3.6 lbs)

TABLE DES MATIERES

AVANT L'UTILISATION	2
FONCTIONNEMENT DE BASE	3
PRISE EN MAIN	4
1 Sélectionne la langue d'affichage et annule la démonstration	
2 Réglez l'horloge et la date	
3 Faites les réglages initiaux	
RADIO	5
AUX	7
CD / USB / iPod / ANDROID	7
Pandora®	10
iHeartRadio®	11
Radio SiriusXM®	12
RÉGLAGES AUDIO	15
RÉGLAGES D'AFFICHAGE	16
GUIDE DE DÉPANNAGE	17
RÉFÉRENCES	20
Entretien	
Plus d'informations	
INSTALLATION / RACCORDEMENT	22
SPÉCIFICATIONS	24

AVANT L'UTILISATION

IMPORTANTES

- Pour utiliser correctement l'appareil, veuillez ce manuel complétement avant de l'utiliser. Il est particulièrement important que vous lisiez et acceptiez les avertissements et les précautions de ce manuel.
- Veuillez garder ce manuel dans un endroit sûr et accessible pour une utilisation future.

▲ Avertissement

N'utilisez aucune fonction qui risque de vous distraire de la conduite sûre de votre véhicule.

▲ Précautions

Réglage du volume:

- Ajustez le volume de façon à pouvoir entendre les sons extérieurs à la voiture afin d'éviter tout risque d'accident.
- Réduisez le volume avant de reproduire des sources numériques afin d'éviter d'endommager les enceintes par la soudaine augmentation du niveau de sortie.

Généralités:

- Éviter d'utiliser le périphérique extérieur s'il peut gêner une conduite en toute sécurité.
- Assurez-vous que toutes les données importantes ont été sauvegardées. Nous ne pouvons pas être tenu responsable pour toute perte des données enregistrées.
- Veuillez faire en sorte de ne jamais mettre ou laisser d'objets métalliques (tels que des pièces ou des outils) dans l'appareil, afin d'éviter tout risque de court-circuit.
- Si une erreur de disque se produit à cause de la condensation sur l'objectif laser, éjectez le disque et attendez que l'humidité s'évapore.
- En fonction du type de voiture, l'antenne s'étendra automatiquement quand vous mettrez l'appareil sous tension si le câble de commande d'antenne est connecté (➔ 23). Mettez l'appareil hors tension ou changez la source sur STANDBY quand vous vous garez dans un parking avec un plafond bas.

Télécommande (RC-406):

- Ne laissez pas la télécommande dans des endroits exposés à la chaleur, comme sur le tableau de bord par exemple.
- La pile au lithium risque d'exploser si elle est remplacée incorrectement. Ne la remplacez uniquement qu'avec le même type de pile ou son équivalent.
- Le boîtier de la pile ou les piles ne doivent pas être exposés à des chaleurs excessives telles que les rayons du soleil, du feu, etc.
- Gardez la pile hors de la portée des enfants et dans son emballage d'origine quand elle n'est pas utilisée. Débarrassez-vous des piles usagées rapidement. En cas d'ingestion, contactez un médecin immédiatement.

Comment lire ce manuel

- Les opérations sont expliquées principalement en utilisant les touches de la façade.
- Les indications en anglais sont utilisées dans un but explicatif. Vous pouvez choisir la langue d'affichage à partir du menu [FUNCTION]. (➔ 5)
- [XX] indique les éléments choisis.
- (➔ XX) indique que des références sont disponibles aux page citées.

FONCTIONNEMENT DE BASE

Façade

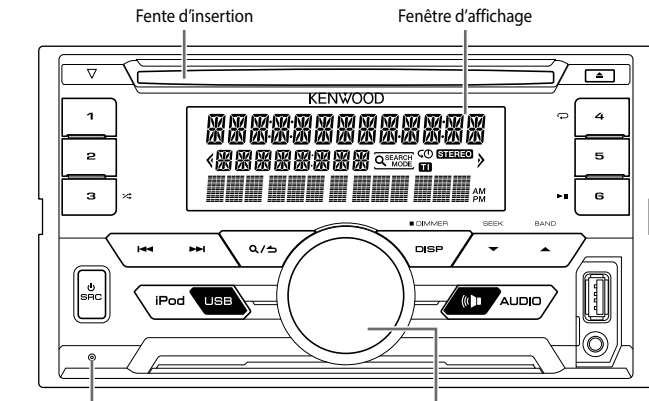

Bouton de réinitialisation

- Vos ajustements prééglés seront effacés sauf les stations radio mémorisées.

Bouton de volume

Télécommande (RC-406)



Retirez la feuille d'isolant lors de la première utilisation.

* Non utilisé

Comment remplacer la pile

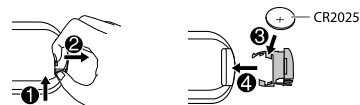

Pour

Sur la façade

Sur la télécommande

Mettez l'appareil sous tension

Appuyez sur **SRC**.

- Maintenez la touche enfoncée pour mettre l'appareil hors tension.

Maintenez **SRC** enfoncée pour mettre l'appareil hors tension.
(Appuyer sur **SRC** ne met pas l'appareil hors tension.)

Ajustez le volume

Tournez le bouton de volume.

Appuyez sur **VOL** \wedge ou **VOL** \vee .

Sélectionner la source

Appuyez répétitivement sur **SRC**.

Appuyez répétitivement sur **SRC**.

Changez l'information sur l'affichage*

Appuyez répétitivement sur **DISP**. (\rightarrow 21)

(Non disponible)

* Vous pouvez aussi mettre hors service les informations sur l'affichage en appuyant répétitivement sur **DISP**.

PRISE EN MAIN

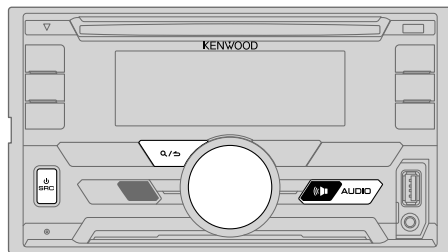

1 Sélectionne la langue d'affichage et annule la démonstration

Quand vous mettez l'appareil sous tension (ou après une réinitialisation de l'appareil), l'affichage apparaît: "SEL LANGUAGE" → "PRESS" → "VOLUME KNOB"

- 1 Tournez le bouton de volume pour sélectionner [ENG] (anglais) ou [SPA] (espagnol), puis appuyez sur le bouton.
[ENG] est choisi pour le réglage initial.
Puis, l'affichage montre: "CANCEL DEMO" → "PRESS" → "VOLUME KNOB".
- 2 Appuyez sur le bouton de volume.
- 3 Appuyez de nouveau sur le bouton de volume.
"DEMO OFF" apparaît.

2 Réglez l'horloge et la date

- 1 Appuyez sur le bouton de volume pour entrer [FUNCTION].
 - 2 Tournez le bouton de volume pour choisir [CLOCK], puis appuyez sur le bouton.
- Pour ajuster l'horloge
- 3 Tournez le bouton de volume pour choisir [CLOCK ADJUST], puis appuyez sur le bouton.
 - 4 Tournez le bouton de volume pour faire les réglages, puis appuyez sur le bouton.
Heure → Minute
 - 5 Tournez le bouton de volume pour choisir [CLOCK FORMAT], puis appuyez sur le bouton.
 - 6 Tournez le bouton de volume pour choisir [12H] ou [24H], puis appuyez sur le bouton.

Pour régler la date

- 7 Tournez le bouton de volume pour choisir [DATE FORMAT], puis appuyez sur le bouton.
- 8 Tournez le bouton de volume pour choisir [DD/MM/YY] ou [MM/DD/YY], puis appuyez sur le bouton.
- 9 Tournez le bouton de volume pour choisir [DATE SET], puis appuyez sur le bouton.
- 10 Tournez le bouton de volume pour faire les réglages, puis appuyez sur le bouton.
Jour → Mois → Année ou Mois → Jour → Année
- 11 Maintenez enfoncée Q/↵ pour quitter.

Pour retourner à l'option de réglage précédente, appuyez sur Q/↵.

3 Faites les réglages initiaux

- 1 Appuyez répétitivement sur SRC pour entrer en veille STANDBY.
- 2 Appuyez sur le bouton de volume pour entrer [FUNCTION].
 - Appuyez sur AUDIO pour accéder directement à [AUDIO CONTROL].
- 3 Tournez le bouton de volume pour sélectionner un élément (voir le tableau suivant), puis appuyez sur le bouton.
- 4 Répétez l'étape 3 jusqu'à ce que l'élément souhaité soit sélectionné ou activé.
- 5 Maintenez enfoncée Q/↵ pour quitter.

Pour retourner à l'option de réglage précédente, appuyez sur Q/↵.

Défaut: XX

AUDIO CONTROL

SWITCH PREOUT	REAR/ SUBWOOFER: Choisit si les enceintes arrière ou un caisson de grave sont connectés aux prises de sortie de ligne à l'arrière (à travers un amplificateur extérieur).
SP SELECT	OFF/ 5/4/ 6 × 9/6/ OEM: La sélection est faite en fonction de la taille des enceintes (5 pouces ou 4 pouces, 6×9 pouces ou 6 pouces) ou des enceintes OEM pour obtenir une performance optimale.

PRISE EN MAIN

DISPLAY

EASY MENU

Quand vous entrez dans [FUNCTION]...

ON: L'éclairage de ZONE1 et ZONE2 change sur la couleur blanche. ;

OFF: L'éclairage de ZONE2 change sur la couleur blanche tandis que l'éclairage de ZONE1 reste sur la couleur [COLOR SELECT]. (→ 17)

(Reportez-vous à l'illustration de la page 16 pour l'identification de zone.)

TUNER SETTING

PRESET TYPE

NORMAL: Mémoire une station pour chaque touche de pré-réglage dans chaque bande (FM1/ FM2/ FM3/ AM). ; **MIX:** Mémoire une station ou un canal SiriusXM pour chaque touche de pré-réglage, quelle que soit la bande ou le canal SiriusXM sélectionné.

SYSTEM

KEY BEEP

ON: Met en service la tonalité des touches. ; **OFF:** Met hors service la fonction.

SOURCE SELECT

PANDORA SRC

ON: Met en service PANDORA dans la sélection de la source. ; **OFF:** Hors service. (→ 10)

IHEART SRC

ON: Met en service IHEARTRADIO dans la sélection de la source. ; **OFF:** Hors service. (→ 11)

BUILT-IN AUX

ON: Met en service AUX dans la sélection de la source. ; **OFF:** Hors service. (→ 7)

CD READ

1: Distingue automatiquement les disques de fichiers audio et les CD de musique. ; 2: Reproduit de force le disque comme un CD de musique. Aucun son n'est entendu si un disque de fichiers audio est reproduit.

F/W UPDATE

UPDATE SYSTEM

F/W UP xx.xx

YES: Démarrer la mise à niveau du micrologiciel. ; **NO:** Annulation (la mise à niveau n'est pas activée). Pour en savoir plus sur la mise à niveau du micrologiciel, référez-vous à: www.kenwood.com/cs/ce/

CLOCK

CLOCK DISPLAY

ON: L'horloge apparaît sur l'affichage même quand l'appareil est hors tension. ; **OFF:** Annulation.

ENGLISH

Sélectionnez la langue d'affichage pour le menu [FUNCTION] et l'information sur le morceau si elle est disponible.

ESPAÑOL

Par défaut, [ENGLISH] est sélectionné.

RADIO

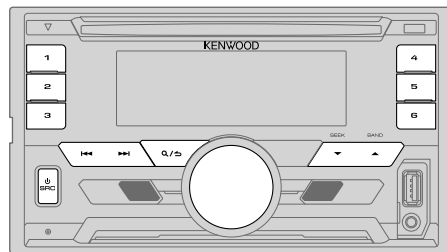

Recherchez une station

- 1 Appuyez répétitivement sur **SRC** pour sélectionner TUNER.
- 2 Appuyez répétitivement sur **BAND** (ou appuyez sur **FM+** / **AM-** sur la RC-406) pour sélectionner FM1/ FM2/ FM3/ AM.
- 3 Appuyez sur **◀◀ / ▶▶** (ou appuyez sur **◀◀ / ▶▶ (+)** sur la RC-406) pour rechercher une station.

- Pour changer la méthode de recherche pour **◀◀ / ▶▶**: Appuyez répétitivement sur **SEEK**.
AUTO1 : Recherche automatiquement une station.
AUTO2 : Recherche d'une station pré-réglée.
MANUAL : Recherche manuellement une station.
- Pour mémoriser une station: Maintenez pressée une des touches numériques (1 à 6).
- Pour choisir une station mémorisée: Appuyez sur une des touches numériques (1 à 6) (ou appuyez sur une des touches numériques (1 à 6) sur la RC-406).

RADIO

Syntonisation à accès direct (en utilisant la RC-406)

- 1 Appuyez sur **DIRECT** pour entrer en mode de Syntonisation à accès direct.
 - 2 A l'aide des touches numériques, entrez une fréquence.
 - 3 Appuyez sur **ENT ►||** pour rechercher une station.
- Pour annuler, appuyez sur **↶** ou **DIRECT**.
 - Si aucune opération n'est effectuée pendant 10 secondes après l'étape 2, la syntonisation à accès direct est annulée automatiquement.

Autres paramètres

- 1 Appuyez sur le bouton de volume pour entrer [FUNCTION].
- 2 Tournez le bouton de volume pour sélectionner un élément (voir le tableau suivant), puis appuyez sur le bouton.
- 3 Répétez l'étape 2 jusqu'à ce que l'élément souhaité soit sélectionné ou activé.
- 4 Maintenez enfoncée **Q/↶** pour quitter.

Pour retourner à l'option de réglage précédente, appuyez sur **Q/↶**.

Défaut: **XX**

TUNER SETTING

AUTO MEMORY **YES**: Mémorise automatiquement 6 stations dont la réception est bonne. ;
NO: Annulation.
• Peut être sélectionné uniquement si [NORMAL] est sélectionné pour [PRESET TYPE]. (→ 5)

MONO SET **ON**: Améliore la réception FM mais l'effet stéréo peut être perdu. ; **OFF**: Annulation.

TI **ON**: Permet à l'appareil de commuter temporairement sur les informations routières si elles sont disponibles ("TI" s'allume). ; **OFF**: Annulation.

PTY SEARCH Sélectionne le type de programme disponible (voir ci-après), puis appuyez sur **◀◀/▶▶** pour démarrer.

CLOCK

TIME SYNC **ON**: Synchronise l'heure de l'appareil à l'heure de la station Radio Broadcast Data System. ;
OFF: Annulation.

Type de programme disponible pour PTY SEARCH

SPEECH : **NEWS, INFORM** (information), **SPORTS, TALK, LANGUAGE, REL TALK** (discussion religieuse), **PERSNLTY** (personnalité), **PUBLIC, COLLEGE, HABL ESP** (discussion en espagnol), **WEATHER**

MUSIC : **ROCK, CLS ROCK** (rock classique), **ADLT HIT** (hit adulte), **SOFT RCK** (rock soft), **TOP 40, COUNTRY, OLDIES, SOFT, NOSTALGA** (nostalgique), **JAZZ, CLASSICL** (classique), **R & B** (rhythm et blues), **SOFT R&B** (rhythm et blues soft), **REL MUSC** (musique religieuse), **MUSC ESP** (musique espagnole), **HIP HOP**

L'appareil recherche le type de programme catégorisé dans [SPEECH] ou [MUSIC] s'il a été choisi.

- [MONO SET]/ [TI]/ [PTY SEARCH] peut être choisi uniquement quand la bande est FM1/ FM2/ FM3.
- Si le volume est ajusté pendant la réception des informations routières ou de bulletins d'information, le volume ajusté est automatiquement mémorisé. Il sera appliqué la prochaine fois que les informations routières ou de bulletin d'information seront activées.

AUX

Préparation:

Sélectionnez [ON] pour [BUILT-IN AUX]. (→ 5)

Démarrez l'écoute

- 1 Connectez un lecteur audio portable (en vente dans le commerce).

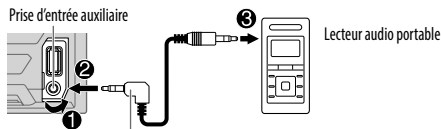

Mini fiche stéréo de 3,5 mm (1/8 pouces) avec connecteur en forme de "L" (en vente dans le commerce)

- 2 Appuyez répétitivement sur **SRC** pour sélectionner AUX.
- 3 Mettez sous tension le lecteur audio portable et démarrez la lecture.

Réglez le nom pour AUX

Lors de l'écoute d'un lecteur audio portable connecté à l'appareil...

- 1 Appuyez sur le bouton de volume pour entrer [FUNCTION].
- 2 Tournez le bouton de volume pour choisir [SYSTEM], puis appuyez sur le bouton.
- 3 Tournez le bouton de volume pour choisir [AUX NAME SET], puis appuyez sur le bouton.
- 4 Tournez le bouton de volume pour choisir un élément, puis appuyez sur le bouton.
AUX (défaut) / DVD / PORTABLE / GAME / VIDEO / TV
- 5 Maintenez enfoncée **Q/↵** pour quitter.

Pour retourner à l'option de réglage précédente, appuyez sur **Q/↵**.

CD / USB / iPod / ANDROID

Démarrez la lecture

La source change automatiquement et le lecture démarre.

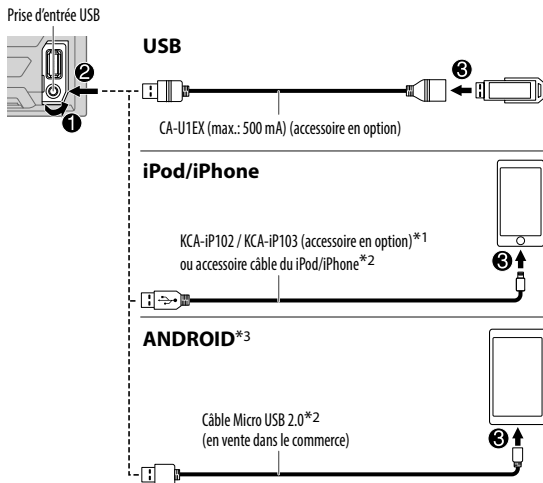
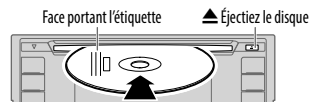

*1 KCA-iP102 : Type à 30 broches, KCA-iP103 : Type d'éclairage

*2 Ne laissez pas le câble à l'intérieur de la voiture quand il n'est pas utilisé.

*3 Lors de la connexion d'un périphérique Android, "Press [VIEW] to install KENWOOD MUSIC PLAY APP" apparaît. Suivez les instructions pour installer l'application. Vous pouvez aussi installer la dernière version de l'application KENWOOD MUSIC PLAY sur votre périphérique Android avant la connexion. (→ 20)

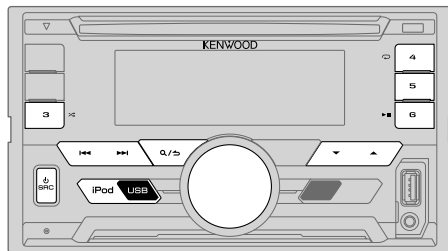

Pour sélectionner directement la source USB/ IPOD/ ANDROID, appuyez sur **iPod USB**.

Pour	Sur la façade	Sur la télécommande
Lecture / pause	Appuyez sur 6	Appuyez sur ENT
Recherche rapide vers l'arrière / vers l'avant*4	Maintenez enfoncée	Maintenez enfoncée (+) .
Sélectionnez un une plage ou un fichier	Appuyez sur	Appuyez sur (+) .
Sélectionnez un dossier*5	Appuyez sur ▲ / ▼ .	Appuyez sur #FM+ / *AM- .
Répéter la lecture*6	Appuyez répétitivement sur 4	
	TRACK REPEAT/ ALL REPEAT : CD Audio FILE REPEAT/ FOLDER REPEAT/ ALL REPEAT : Fichier MP3/WMA/WAV/FLAC FILE REPEAT/ FOLDER REPEAT/ REPEAT OFF : iPod ou ANDROID	
Lecture aléatoire*6	Appuyez répétitivement sur 3	
	DISC RANDOM/ RANDOM OFF : CD Audio FOLDER RANDOM/ RANDOM OFF : Fichier MP3/WMA/WAV/FLAC, iPod ou ANDROID	
	Maintenez enfoncée 3 pour sélectionner ALL RANDOM .*7	

*4 Pour ANDROID: Fonctionne uniquement quand [BROWSE MODE] est sélectionné.

*5 Pour CD: Uniquement pour les fichiers MP3/WMA. Cela ne fonctionne pas pour l'iPod/ ANDROID.

*6 Pour l'iPod/ ANDROID: Fonctionne uniquement quand [MODE OFF]/ [BROWSE MODE] est sélectionné.

*7 Pour CD: Uniquement pour les fichiers MP3/WMA.

Sélectionnez le mode de commande

Quand la source est IPOD, appuyez répétitivement sur **iPod USB**.

MODE ON : Commande l'iPod en utilisant l'iPod lui-même. Cependant, vous pouvez toujours faire une lecture/pause, sauter des fichiers, et faire une recherche rapide vers l'arrière/vers l'avant à partir de cet appareil.

MODE OFF : Commande l'iPod à partir de cet appareil.

Quand la source est ANDROID, appuyez répétitivement sur **iPod USB**.

BROWSE MODE : Commandez le périphérique Android à partir de cet appareil via l'application KENWOOD MUSIC PLAY installée sur le périphérique Android.

HAND MODE : Commandez le périphérique Android en utilisant le périphérique Android lui-même via une autre application multimédia installée sur le périphérique Android. Cependant, vous pouvez encore utiliser la lecture/pause et le saut de fichier de cet appareil.

Sélectionnez le lecteur de musique

Appuyez répétitivement sur **iPod USB**.

Les morceaux mémorisés dans la lecture suivant seront lus.

- Mémoire sélectionnée interne ou externe d'un smartphone (Mass Storage Class).
- Lecteur sélectionné parmi plusieurs lecteurs.

Écoute de Tuneln Radio/ Tuneln Radio Pro/ Aupeo

Lors de l'écoute de Tuneln Radio, Tuneln Radio Pro ou Aupeo, connectez l'iPod/iPhone à la prise d'entrée USB de l'appareil.

- L'appareil sort le son de ces applications.

Sélectionnez un fichier à partir d'un dossier/liste

- 1 Appuyez sur **Q** / **↵**.
- 2 Tournez le bouton de volume pour sélectionner un dossier/liste, puis appuyez sur le bouton.
- 3 Tournez le bouton de volume pour choisir un fichier, puis appuyez sur le bouton.

Recherche rapide

Si vous avez beaucoup de fichiers dans l'iPod, vous pouvez faire une recherche parmi eux rapidement à partir du premier caractère du nom de fichier.

- 1 Tournez le bouton de volume rapidement pour entrer en recherche de caractères.
- 2 Tournez le bouton de volume pour sélectionner un caractère.
Pour rechercher un autre caractère qu'une lettre de A à Z et un chiffre de 0 à 9, entrez seulement "*".
- 3 Appuyez sur **◀◀** / **▶▶** pour déplacer la position d'entrée.
 - Vous pouvez entrer un maximum de trois caractères.
- 4 Appuyez sur le bouton de volume pour démarrer la recherche.

- Pour retourner au dossier racine/ premier fichier/ menu supérieur, appuyez sur **5**.
- Pour retourner à l'option de réglage précédente, appuyez sur **Q** / **↵**.
- Pour annuler, maintenez enfoncée **Q** / **↵**.
- Pour l'iPod, applicable uniquement quand [MODE OFF] est sélectionné. (→ **8**)
- Pour ANDROID, applicable uniquement quand [BROWSE MODE] est sélectionné. (→ **8**)

Recherche directe de morceau (en utilisant la RC-406)

- 1 Appuyez sur **DIRECT**.
- 2 A l'aide des touches numériques, entrez le numéro de page/fichier.
- 3 Appuyez sur **ENT ▶** **||** pour rechercher un morceau.
 - Pour annuler, appuyez sur **↵** ou **DIRECT**.
 - Non disponible si la lecture aléatoire est sélectionné.
 - Non applicable pour iPod et ANDROID.

Autres paramètres

- 1 Appuyez sur le bouton de volume pour entrer [FUNCTION].
- 2 Tournez le bouton de volume pour sélectionner un élément (voir le tableau suivant), puis appuyez sur le bouton.
- 3 Répétez l'étape 2 jusqu'à ce que l'élément souhaité soit sélectionné ou activé.
- 4 Maintenez enfoncée **Q** / **↵** pour quitter.

Pour retourner à l'option de réglage précédente, appuyez sur **Q** / **↵**.

Défaut: **XX**

USB

MUSIC DRIVE	DRIVE CHANGE: Le lecteur suivant ([DRIVE 1] à [DRIVE 5]) est sélectionné automatiquement et la lecture démarre. Répétez les étapes 1 à 3 pour choisir les lecteurs suivants.
SKIP SEARCH	0,5%/ 1%/ 5%/ 10%: Lors de l'écoute de l'iPod ou ANDROID, sélectionnez l'ampleur de saut sur le total des fichiers.

Préparation:

Installez la dernière version de l'application Pandora sur votre appareil (iPhone/ iPod touch), puis créez un compte et connectez-vous sur Pandora.

- Sélectionnez [ON] pour [PANDORA SRC]. (→ 5)

Démarrez l'écoute

- 1 Ouvrez l'application Pandora sur votre appareil.
- 2 Connectez votre appareil à la prise d'entrée USB.

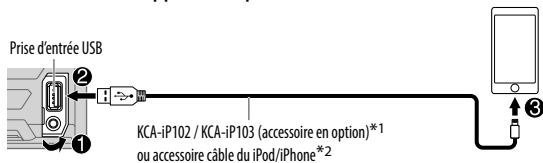

La source change sur PANDORA et la diffusion démarre.

Pour	Sur la façade	Sur la télécommande
Lecture / pause	Appuyez sur 6 ▶ II.	Appuyez sur ENT ▶ II.
Sauter une plage	Appuyez sur ▶▶i.	Appuyez sur ▶▶i (+).
Fait défiler vers le haut ou vers le bas*3	Appuyez sur ▲ / ▼.	Appuyez sur #FM+ / *AM-.

*1 KCA-ip102 : Type à 30 broches, KCA-ip103 : Type d'éclairage

*2 Ne laissez pas le câble à l'intérieur de la voiture quand il n'est pas utilisé.

*3 Si le défilement vers le bas est sélectionné, la plage actuelle est sautée.

Création et sauvegarde d'une nouvelle station

- 1 Appuyez sur **Q/↵.**
- 2 Tournez le bouton de volume pour choisir [NEW STATION], puis appuyez sur le bouton.
- 3 Tournez le bouton de volume pour choisir [FROM TRACK] ou [FROM ARTIST], puis appuyez sur le bouton.
Une nouvelle station est créée sur la base du morceau ou de l'artiste actuel.
- 4 Maintenez pressée une des touches numériques (1 à 5) pour mémoriser.

Pour sélectionner une station mémorisée, appuyez sur les touches numériques (1 à 5).

Recherchez une station mémorisée

- 1 Appuyez sur **Q/↵.**
- 2 Tournez le bouton de volume pour choisir un élément, puis appuyez sur le bouton.
[BY DATE]: En fonction de la date d'enregistrement
[A-Z]: Ordre alphabétique
- 3 Tournez le bouton de volume pour choisir la station souhaitée, puis appuyez sur le bouton.

Pour annuler, maintenez enfoncée **Q/↵.**

(ou lors de l'utilisation de RC-406)

Appuyez sur **▲ / ▼** pour rechercher une station, puis appuyez sur **ENT ▶ II.**

Enregistrez un signet sur le morceau actuel

Maintenez enfoncé le bouton de volume.

"BOOKMARKED" apparaît et l'information est mémorisée sur votre périphérique. Le signet est disponible sur votre compte Pandora mais pas sur cet appareil.

Suppression d'une station

Lors de l'écoute de PANDORA...

- 1 Appuyez sur le bouton de volume pour entrer [FUNCTION].
- 2 Tournez le bouton de volume pour choisir [SYSTEM], puis appuyez sur le bouton.
- 3 Tournez le bouton de volume pour choisir [STATION DEL], puis appuyez sur le bouton.
- 4 Tournez le bouton de volume pour choisir [A-Z] ou [BY DATE], puis appuyez sur le bouton.
- 5 Tournez le bouton de volume pour choisir la station à supprimer, puis appuyez sur le bouton.
- 6 Tournez le bouton de volume pour choisir [YES], puis appuyez sur le bouton.
- 7 Maintenez enfoncée **Q/▷** pour quitter.

Pour retourner à l'option de réglage précédente, appuyez sur **Q/▷**.

Préparation:

Installez la dernière version de l'application iHeart Link for KENWOOD sur votre appareil (iPhone/ iPod touch), puis créez un compte et connectez-vous sur iHeartRadio.

- Sélectionnez [ON] pour [IHEART SRC]. (➔ 5)

Démarrez l'écoute

- 1 Ouvrez l'application iHeart Link sur votre appareil.
- 2 Connectez votre appareil à la prise d'entrée USB.



- 3 Appuyez répétitivement sur **⏻ SRC** pour sélectionner IHEARTRADIO. La diffusion démarre automatiquement.

Pour	Sur la façade	Sur la télécommande
Lecture / pause	Appuyez sur 6 ▶ II .	Appuyez sur ENT ▶ II .
Saute une plage pour choisir une station personnalisée	Appuyez sur ▶▶▶ .	Appuyez sur ▶▶▶ (+) .
Fait défiler vers le haut ou le bas*3 pour choisir une station personnalisée	Appuyez sur ▲ / ▼ .	(Non disponible)
Crée une nouvelle station/station personnalisée	Appuyez sur 1 .	(Non disponible)
Ajoute la station actuelle aux stations préférées	Appuyez sur 2 .	(Non disponible)
Recherche d'une station en direct	Appuyez sur 3 .	(Non disponible)

*1 KCA-iP102 : Type à 30 broches, KCA-iP103 : Type d'éclairage

*2 Ne laissez pas le câble à l'intérieur de la voiture quand il n'est pas utilisé.

*3 Si le défilement vers le bas est sélectionné, la plage actuelle est sautée.

Recherchez une station

- 1 Appuyez sur **Q/↵**.
- 2 Tournez le bouton de volume pour choisir une catégorie, puis appuyez sur le bouton.
- 3 Tournez le bouton de volume pour choisir la station souhaitée, puis appuyez sur le bouton.

Quand une liste des villes apparaît, vous pouvez sauter les villes dans l'ordre alphabétique.

Pour annuler, maintenez enfoncée **Q/↵**.

(ou lors de l'utilisation de RC-406)

Appuyez sur **▲/▼** pour rechercher une station, puis appuyez sur **ENT ▶ II**.

Saute les villes dans l'ordre alphabétique

Quand une liste de villes apparaît pendant la recherche...

- 1 Tournez le bouton de volume rapidement pour entrer en recherche de caractères.
- 2 Tournez le bouton du volume ou appuyez sur **◀◀/▶▶** pour choisir le caractère à rechercher.
- 3 Appuyez sur **▲/▼** pour passer à la page précédente/suivante.
- 4 Appuyez sur le bouton de volume pour démarrer la recherche.

Pour annuler, maintenez enfoncée **Q/↵**.

Suppression d'une station

Lors de l'écoute de IHEARTRADIO...

- 1 Appuyez sur le bouton de volume pour entrer [FUNCTION].
- 2 Tournez le bouton de volume pour choisir [SYSTEM], puis appuyez sur le bouton.
- 3 Tournez le bouton de volume pour choisir [STATION DEL], puis appuyez sur le bouton.
- 4 Tournez le bouton de volume pour choisir [LIVE] ou [CUSTOM], puis appuyez sur le bouton.
- 5 Tournez le bouton de volume pour choisir la station à supprimer, puis appuyez sur le bouton.
- 6 Tournez le bouton de volume pour choisir [YES], puis appuyez sur le bouton.
- 7 Maintenez enfoncée **Q/↵** pour quitter.

Pour retourner à l'option de réglage précédente, appuyez sur **Q/↵**.

Suel SiriusXM® vous apporte plus de ce que vous aimez écouter, en un seul endroit. Obtenez plus de 140 canaux, y compris de la musique sans pauses publicitaires, le meilleur du sport, les nouvelles, les discussions, les comédies et de les divertissements. Bienvenue dans le monde de la radio satellite. Un tuner SiriusXM Vehicle et un abonnement sont nécessaires. Pour plus d'informations, consultez www.siriusxm.com.





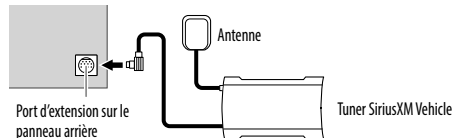

Préparation:

- 1 Connectez le tuner SiriusXM Vehicle optionnel (en vente dans le commerce).



- 2 Vérifiez votre numéro d'identification radio pour l'activation. Le numéro d'identification de SiriusXM Radio est nécessaire pour l'activation et peut être trouvé en accordant le canal 0 de même que sur l'étiquette qui se trouve sur le tuner SiriusXM Connect et sur son emballage. Le numéro d'identification radio ne comprend pas les lettres I, O, S ou F.
- 3 Activez l'abonnement. Pour les utilisateurs aux États-Unis:
En ligne: Allez sur www.siriusxm.com
Téléphone: Appelez le 1-866-635-2349
Pour les utilisateurs au Canada:
En ligne: Allez sur www.siriusxm.ca/activatexm
Téléphone: Appelez le 1-877-438-9677
- 4 Appuyez répétitivement sur **⏻ SRC** pour sélectionner SIRIUS XM et démarrer la mise à jour.

Démarrez l'écoute



- 1 Appuyez répétitivement sur  **SRC** pour sélectionner SIRIUS XM.
- 2 Appuyez répétitivement sur  **BAND** pour sélectionner une bande.
- 3 Appuyez sur . "SEARCH MODE" s'allume.
- 4 Tournez le bouton de volume pour choisir une catégorie, puis appuyez sur le bouton. Si "ALL CHANNELS" est sélectionné, tous les canaux disponibles sont affichés.
- 5 Tournez le bouton de volume pour choisir un canal, puis appuyez sur le bouton. (ou)
Appuyez sur   pour rechercher un canal manuellement.
 - Maintenir enfoncée   permet de changer le canal rapidement.

Si un canal verrouillé ou un canal adulte est sélectionné, un écran d'entrée de code secret apparaît. Entrez le code secret pour recevoir le canal. (→ 14)

Pour changer la méthode de syntonisation pour  : Appuyez sur **SEEK**.

Chaque fois que vous appuyez sur **SEEK**, la méthode de recherche change entre "CHANNEL" (recherche manuelle d'un canal) et "PRESET" (recherche d'un canal pré-réglé de la bande choisie).









Syntonisation à accès direct (en utilisant la RC-406)

- 1 Appuyez sur **DIRECT** pour entrer en mode de Syntonisation à accès direct.
- 2 A l'aide des touches numériques, entrez le numéro de canal.
- 3 Appuyez sur **ENT**   pour démarrer la recherche.
 - Pour annuler, appuyez sur  ou **DIRECT**.
 - Si aucune opération n'est effectuée pendant 10 secondes après l'étape 2, la syntonisation à accès direct est annulée automatiquement.











Mode de touche SiriusXM

Maintenez pressé **SEEK** pour changer le mode de touche (canal ou relecture). (Défaut: Mode de touche canal)
"SEEK" s'allume quand le mode de touche de relecture est sélectionné.

Quand le mode de touche de canal est sélectionné...

Pour	Sur la façade	Sur la télécommande
Sélectionner un canal	Appuyez sur   .	Appuyez sur   (+).
Changer un canal rapidement	Maintenez enfoncée   .	Maintenez enfoncée   (+).
Mémoriser un canal de la bande actuelle	Maintenez pressée une des touches numériques (1 à 6).	(Non disponible)
Sélectionner un canal mémorisé de la bande actuelle	Appuyez sur l'une des touches numériques (1 à 6).	

Quand le mode de touche de relecture est sélectionné...

Pour	Sur la façade	Sur la télécommande
Lecture / pause	Appuyez sur 6   .	Appuyez sur ENT  .
Sélectionner une plage	Appuyez sur   .	Appuyez sur   (+).
Retour / avance rapide	Maintenez enfoncée   .	Maintenez enfoncée   (+).
Aller au direct	Appuyez sur 1 .	

SmartFavorites et TuneStart™

Les canaux mémorisés de l'utilisateur sont reconnus comme canaux SmartFavorite*. Le tuner SiriusXM Vehicle met automatiquement en cache le contenu diffusé en tâche de fond.

- La fonction SmartFavorites est disponible avec le tuner SXV200 ou les modèles ultérieurs de tuner SiriusXM Vehicle.

* Le tuner SiriusXM Vehicle SXV300 (et ultérieur) peut utiliser les 18 canaux mémorisés comme canaux SmartFavorites. Le tuner SiriusXM Vehicle SXV200 peut utiliser les 6 canaux mémorisés de la bande actuelle comme canaux SmartFavorites.

Quand vous syntonisez un canal préféré intelligent, vous pouvez revenir en arrière et relire 30 minutes maximum de n'importe quel contenu manqué: nouvelles, discussions, sport ou musique.

- La lecture démarre à partir du début du morceau si [TUNE START] est réglé sur [ON] (➔ 15) pour la plupart des canaux de musique mémorisés comme SmartFavorite.

Appuyez sur une des touches numériques (1 à 6) pour sélectionner un canal mémorisé.

TuneScan™

Vous pouvez obtenir un bref aperçu des morceaux que vous avez manqués sur chacun de vos canaux de musique SmartFavorite ou sur le canal de musique que vous écoutez actuellement.

Maintenez pressé ▲ BAND pour démarrer le balayage des 6 premières secondes du contenu musical enregistré.

- Pour écouter le morceau actuel, appuyez sur le bouton de volume pour arrêter le balayage. L'appareil continue de lire le morceau actuel.
- Pour sélectionner le morceau précédent/suivant, appuyez sur ◀◀ / ▶▶.
- Pour annuler le balayage, maintenez enfoncé le bouton de volume. L'appareil retour sur le canal que vous écoutez avant de lancer TuneScan.

Réglages SiriusXM

- 1 Appuyez sur le bouton de volume pour entrer [FUNCTION].
- 2 Tournez le bouton de volume pour choisir [SIRIUS XM], puis appuyez sur le bouton.
- 3 Tournez le bouton de volume pour sélectionner un élément (voir le tableau suivant), puis appuyez sur le bouton.
- 4 Répétez l'étape 3 jusqu'à ce que l'élément souhaité soit sélectionné/activé ou suivez les instructions données pour l'élément sélectionné.
- 5 Maintenez enfoncée Q / ↵ pour quitter.

Pour retourner à l'option de réglage précédente, appuyez sur Q / ↵.

Défaut: XX

CHANNEL LOCK	<p>Pour déverrouiller les réglages:</p> <ol style="list-style-type: none"> 1 Tournez le bouton de volume pour sélectionner un numéro. 2 Appuyez sur ◀◀ / ▶▶ pour déplacer la position d'entrée. 3 Répétez les étapes 1 et 2 pour entrer le code secret actuel. (Le code secret initial est 0000.) 4 Appuyez sur le bouton de volume pour valider.
CODE SET	<ol style="list-style-type: none"> 1 Tournez le bouton de volume pour sélectionner un numéro. 2 Appuyez sur ◀◀ / ▶▶ pour déplacer la position d'entrée. 3 Répétez les étapes 1 et 2 pour entrer un nouveau code secret de 4 chiffres. 4 Appuyez sur le bouton de volume pour valider. 5 Répétez les étapes 1 à 4 pour confirmer le code secret. <ul style="list-style-type: none"> • Notez le nouveau code secret afin de pouvoir accéder aux réglages de verrouillage de canal la fois suivante.
LOCK SETTING	<p>MATURE CH: Sélectionne le réglage du verrouillage défini SiriusXM. ;</p> <p>USER DEFINED: Sélectionne les canaux individuels que l'utilisateur souhaite verrouiller. ;</p> <p>OFF: Annulation.</p>
CHANNEL EDIT*1	<ol style="list-style-type: none"> 1 Tournez le bouton de volume pour choisir une catégorie, puis appuyez sur le bouton. 2 Tournez le bouton de volume pour choisir un canal que vous souhaitez verrouiller, puis appuyez sur le bouton. <p>"L" apparaît devant le numéro de canal.</p> <ol style="list-style-type: none"> 3 Maintenez enfoncée Q / ↵ pour quitter.
CHANNEL CLEAR*1	<p>YES: Annule tous les canaux verrouillés. ; NO: Annulation.</p>

TUNE START* ²	ON: Tous les canaux de musique qualifiés dans SmartFavorite démarreront la lecture à partir du début du morceau. ; OFF: Annulation.
SIGNAL LEVEL	NO SIGNAL/ WEAK/ GOOD/ STRONG: Montre la puissance du signal actuellement reçu.
BUFFER USAGE	0% — 100% (0): Montre l'utilisation actuelle pour la mémoire tampon de relecture.
SXM RESET	YES: Réinitialise les canaux mémorisés et le réglage de verrouillage aux défauts. ; NO: Annulation.

*1 Affiché uniquement quand [USER DEFINED] est sélectionné.

*2 Disponible uniquement si le tuner SiriusXM Vehicle connecté est le SXV200 ou un tuner ultérieur qui prend en charge SmartFavorites.

RÉGLAGES AUDIO

Pendant l'écoute de n'importe quelle source...

- 1 Appuyez sur **⏮** **AUDIO** pour accéder directement à [AUDIO CONTROL].
- 2 Tournez le bouton de volume pour sélectionner un élément (voir le tableau suivant), puis appuyez sur le bouton.
- 3 Répétez l'étape 2 jusqu'à ce que l'élément souhaité soit sélectionné ou activé.
- 4 Maintenez enfoncée **Q** / **↵** pour quitter.

(ou lors de l'utilisation de RC-406)

- 1 Appuyez sur **AUD** pour accéder à [AUDIO CONTROL].
- 2 Appuyez sur **▲/▼** pour choisir un élément, puis appuyez sur **ENT ▶ ||**.

Pour retourner à l'option de réglage précédente, appuyez sur **Q** / **↵**.

Défaut: **XX**

SUB-W LEVEL	-15 à +15 (0)	Ajuste le niveau de sortie du caisson de grave.
BASS LEVEL	-8 à +8 (+2)	Réglez le niveau à mémoriser pour chaque source. (Avant de réaliser un ajustement, choisissez la source que vous souhaitez ajuster.)
MID LEVEL	-8 à +8 (+1)	
TRE LEVEL	-8 à +8 (+1)	
EQ PRO (Ce réglage est mémorisé sur [USER].)		
BASS ADJUST	BASS CTR FRQ	60HZ/ 80HZ/ 100HZ/ 200HZ: Choisit la fréquence centrale.
	BASS LEVEL	-8 à +8 (+2): Règle le niveau.
	BASS Q FACTOR	1.00/ 1.25/ 1.50/ 2.00: Règle le facteur de qualité.
	BASS EXTEND	ON: Met en service les graves étendus. ; OFF: Annulation.
MID ADJUST	MID CTR FRQ	0.5KHZ/ 1.0KHZ/ 1.5KHZ/ 2.5KHZ: Choisit la fréquence centrale.
	MID LEVEL	-8 à +8 (+1): Règle le niveau.
	MID Q FACTOR	0.75/ 1.00/ 1.25: Règle le facteur de qualité.
TRE ADJUST	TRE CTR FRQ	10.0KHZ/ 12.5KHZ/ 15.0KHZ/ 17.5KHZ: Choisit la fréquence centrale.
	TRE LEVEL	-8 à +8 (+1): Règle le niveau.

RÉGLAGES AUDIO

PRESET EQ	DRIVE EQ/ TOP40/ POWERFUL/ ROCK/ POPS/ EASY/ JAZZ/ NATURAL/ USER: Sélectionne un égaliseur pré-réglé adapté à votre genre de musique. (Sélectionnez [USER] pour utiliser les réglages réalisés dans [EQ PRO].) [DRIVE EQ] est un égaliseur pré-réglé qui réduit le bruit extérieur à la voiture ou les bruit des pneus de la voiture en déplacement.
BASS BOOST	LEVEL1/ LEVEL2/ LEVEL3: Choisissez votre niveau préféré d'accentuation des graves.; OFF: Annulation.
LOUDNESS	LEVEL1/ LEVEL2: Sélectionner votre accentuations préférée pour les basses et hautes fréquences pour produire un son plus équilibré aux faibles niveaux de volume.; OFF: Annulation.
SUBWOOFER SET	ON: Met en service la sortie du caisson de grave.; OFF: Annulation.
LPF SUBWOOFER	THROUGH: Tous les signaux sont envoyés au caisson de grave.; 85HZ/ 120HZ/ 160HZ: Les signaux audio avec des fréquences inférieures à 85 Hz/ 120 Hz/ 160 Hz sont envoyés sur le caisson de grave.
SUB-W PHASE	REVERSE (180°)/ NORMAL (0°): Sélectionne la phase de la sortie du caisson de grave à synchroniser avec la sortie des enceintes afin d'obtenir des performances optimales. (Peut être uniquement sélectionné si un réglage autre que [THROUGH] est choisi pour [LPF SUBWOOFER].)
FADER	R15 à F15 (Q): Règle la balance de sortie des enceintes arrière et avant.
BALANCE	L15 à R15 (Q): Règle la balance de sortie des enceintes gauche et droite.
VOLUME OFFSET	Pour AUX: -8 à +8 (Q) ; Pour les autres sources: -8 à 0 . Pré-réglez le niveau de volume initial pour chaque source. (Avant un ajustement, sélectionnez la source que vous souhaitez ajuster.)
SOUND RECNRSTR (Reconstruction sonore)	ON: Crée un son réaliste en compensant les composants haute fréquence et en rétablissant le temps de montée de la forme d'onde qui est perdu lors de la compression des données audio.; OFF: Annulation.

- [SUB-W LEVEL]/ [SUBWOOFER SET]/ [LPF SUBWOOFER]/ [SUB-W PHASE] peut être sélectionné uniquement si [SWITCH PREOUT] est réglé sur [SUBWOOFER]. (→ 4)
- [SUB-W LEVEL]/ [LPF SUBWOOFER]/ [SUB-W PHASE] peut être sélectionné uniquement si [SUBWOOFER SET] est réglé sur [ON].

RÉGLAGES D'AFFICHAGE

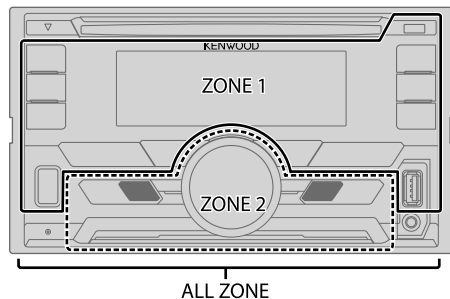

Réglez le gradateur

Maintenez **DISP (DIMMER)** enfoncé pour activer/désactiver le gradateur.

- Si vous avez réglé [DIMMER TIME], il sera annulé quand vous maintiendrez ce bouton enfoncé.

Autres paramètres

- 1 Appuyez sur le bouton de volume pour entrer [FUNCTION].
- 2 Tournez le bouton de volume pour choisir [DISPLAY], puis appuyez sur le bouton.
- 3 Tournez le bouton de volume pour choisir un élément (→ 17), puis appuyez sur le bouton.
- 4 Répétez l'étape 3 jusqu'à ce que l'élément souhaité soit sélectionné/ activé ou suivez les instructions données pour l'élément sélectionné.
- 5 Maintenez enfoncée **Q/↵** pour quitter.

Pour retourner à l'option de réglage précédente, appuyez sur **Q/↵**.

RÉGLAGES D’AFFICHAGE

Défaut: **XX**

COLOR SELECT	<p>Sélectionnez une couleur pour ALL ZONE, ZONE 1 et ZONE 2 séparément.</p> <ol style="list-style-type: none"> 1 Choisissez une zone. (➔ 16) 2 Choisissez une couleur pour la zone sélectionnée. VARIABLE SCAN/ CUSTOM R/G/B/ couleurs prérégées* <p>Pour créer votre propre couleur, sélectionnez [CUSTOM R/G/B]. La couleur que vous avez créé est mémorisée dans [CUSTOM R/G/B].</p> <ol style="list-style-type: none"> 1 Appuyez sur le bouton de volume pour accéder à l’ajustement détaillé de la couleur. 2 Appuyez sur ◀◀/ ▶▶ pour sélectionner la couleur (R/ G/ B) à ajuster. 3 Tournez le bouton de volume pour ajuster le niveau (0 — 9), puis appuyez sur le bouton.
DIMMER	<p>Assombrir l’éclairage de l’affichage et l’éclairage des touches. ON: Le gradateur est activé. ; OFF: Annulation. DIMMER TIME: Réglez l’heure de mise en et hors service du gradateur.</p> <ol style="list-style-type: none"> 1 Tournez le bouton de volume pour régler l’heure de mise en service [ON], puis appuyez sur le bouton. 2 Tournez le bouton de volume pour régler l’heure de mise en service [OFF], puis appuyez sur le bouton. <p>(Défaut: ON): 6:00 PM; OFF): 6:00 AM)</p>
BRIGHTNESS	<ol style="list-style-type: none"> 1 Choisissez une zone. (➔ 16) 2 0 — 31: Sélectionne votre niveau de luminosité préféré pour l’éclairage de l’affichage et des touches.
TEXT SCROLL	<p>AUTO/ ONCE: Sélectionne de faire défiler automatiquement l’information sur l’affichage, ou de la faire défiler une seule fois. ; OFF: Annulation.</p>

* Couleurs prérégées: **RED1/ RED2/ RED3/ PURPLE1/ PURPLE2/ PURPLE3/ PURPLE4/ BLUE1/ BLUE2/ BLUE3/ SKYBLUE1/ SKYBLUE2/ LIGHTBLUE/ AQUA1/ AQUA2/ GREEN1/ GREEN2/ GREEN3/ YELLOWGREEN1/ YELLOWGREEN2/ YELLOW/ ORANGE1/ ORANGE2/ ORANGERED**

GUIDE DE DÉPANNAGE

	Symptôme	Remède
Généralités	Le son ne peut pas être entendu.	<ul style="list-style-type: none"> • Ajustez le volume sur le niveau optimum. • Vérifiez les cordons et les connexions.
	"MISWIRING CHECK WIRING THEN PWR ON" apparaît.	Mettez l’appareil hors tension, puis assurez-vous que les prises des câbles d’enceinte sont correctement isolées. Mettez de nouveau l’appareil sous tension.
	"PROTECTING SEND SERVICE" apparaît.	Envoyez l’appareil au centre de service le plus proche.
	Cet appareil ne fonctionne pas du tout.	Réinitialisez l’appareil. (➔ 3)
Radio	<ul style="list-style-type: none"> • La réception radio est mauvaise. • Bruit statique pendant l’écoute de la radio. 	Connectez l’antenne solidement.
	Le disque ne peut pas être éjecté.	Maintenez enfoncée ▲ pour éjecter le disque de force. Faites attention que le disque ne tombe pas quand il est éjecté. Si cela ne résout pas le problème, essayez de réinitialiser l’appareil. (➔ 3)
CD / USB / iPod	Du bruit est produit.	Sautez à une autre plage ou changez le disque.
	Les plages ne sont pas reproduites comme vous le souhaitiez.	L’ordre de lecture est déterminé quand les fichiers sont enregistrés.
	"READING" clignote sur.	N’utilisez pas trop de niveaux de hiérarchie ou de dossiers.
	La durée de lecture écoulée n’est pas correcte.	C’est causé par la façon don’t les plages ont été enregistrées sur le disque.
	Les caractères corrects ne sont pas affichés (ex.: nom de l’album).	<ul style="list-style-type: none"> • Cet appareil peut uniquement afficher les lettres majuscules, les chiffres et un nombre limité de symboles. • En fonction de la langue d’affichage que vous avez choisie (➔ 5), certains caractères peuvent ne pas être affichés correctement.

GUIDE DE DÉPANNAGE

Symptôme	Remède	
CD / USB / iPod	"NA FILE"	Assurez-vous que le disque contient des fichiers audio compatibles. (→ 20)
	"NO DISC"	Insérez un disque reproductible dans la fente d'insertion.
	"TOC ERROR"	Assurez-vous que le disque est propre et inséré correctement.
	"PLEASE EJECT"	Réinitialisez l'appareil. Si cela ne résout pas le problème, consultez votre centre de service le plus proche.
	"READ ERROR"	Copiez les fichiers et les dossiers de nouveau sur le périphérique USB. Si cela ne résout pas le problème, réinitialisez le périphérique USB ou utilisez en un autre.
	"NO DEVICE"	Connectez un périphérique USB puis repassez à la source USB.
	"COPY PRO"	Un fichier interdit de copie a été lu.
	"NA DEVICE"	Connectez un périphérique USB compatible et vérifiez les connexions.
	"NO MUSIC"	Connectez un périphérique USB qui contient des fichiers audio compatibles.
	"iPod ERROR"	<ul style="list-style-type: none"> Reconnectez l'iPod. Réinitialisez l'iPod.
ANDROID	<ul style="list-style-type: none"> Aucun son ne peut être entendu pendant la lecture. Le son sort uniquement du périphérique Android. 	<ul style="list-style-type: none"> Reconnectez le périphérique Android. En mode [HAND MODE], lancez n'importe quelle application multimédia sur le périphérique Android et démarrez la lecture. En mode [HAND MODE], relancez l'application multimédia actuelle ou utilisez une autre application multimédia. Redémarrez le périphérique Android. Si cela ne résout pas le problème, c'est que le périphérique Android connecté ne peut pas diriger le signal audio sur l'appareil. (→ 20)
	Lecture impossible en mode [BROWSE MODE].	<ul style="list-style-type: none"> Assurez-vous que KENWOOD MUSIC PLAY APP est installé sur le périphérique Android. (→ 7) Reconnectez le périphérique Android et sélectionnez le mode de commande approprié. Si cela ne résout pas le problème, c'est que le périphérique Android connecté ne prend pas en charge [BROWSE MODE]. (→ 20)

Symptôme	Remède	
ANDROID	"NO DEVICE" ou "READING" clignote sur.	<ul style="list-style-type: none"> Déactivez les options développeur sur le périphérique Android. Reconnectez le périphérique Android. Si cela ne résout pas le problème, c'est que le périphérique Android connecté ne prend pas en charge [BROWSE MODE]. (→ 20)
	La lecture est intermittente ou le son saute.	Déactivez le mode d'économie d'énergie sur le périphérique Android.
	"ANDROID ERROR" / "NA DEVICE"	<ul style="list-style-type: none"> Reconnectez le périphérique Android. Redémarrez le périphérique Android.
	"ADD ERROR"	La création d'une nouvelle station n'a pas réussi.
	"CHECK DEVICE"	Vérifiez l'application Pandora sur votre appareil.
Pandora	"NO SKIPS"	La limite de saut a été atteinte.
	"NO STATIONS"	Aucune station n'a été trouvée.
	"STATION LIMIT"	Le nombre de stations enregistrées a atteint la limite. Essayez de nouveau après avoir supprimé des stations inutiles de votre appareil.
	"CONNECT ERROR"	La communication est instable.
	"RATING ERROR"	L'enregistrement des pouces vers le haut/vers le bas a échoué à cause d'une connectivité réseau insuffisante.
	"THUMBS N/A"	L'enregistrement de pouces vers le haut/vers le bas n'est pas permis.
	"LICENSE ERROR"	Vous avez essayé d'accéder à un pays pour lequel Pandora n'est pas disponible.
	La station iHeartRadio ne peut pas être sélectionnée.	Si "Explicit Content" est coché pour [Account Settings] dans la version web de iHeartRADIO, les stations personnalisées deviennent disponibles.
iHeartRadio	"CANNOT CREATE"	La création d'un nom de station personnalisé n'a pas réussi.
	"CANNOT SAVE"	L'ajout à la catégorie préférée a échoué.
	"DISCONNECTED"	Vérifiez la connexion à l'appareil.
	"NO SKIPS"	La limite de saut a été atteinte. Réessayez plus tard.

GUIDE DE DÉPANNAGE

	Symptôme	Remède
iHeartRadio	"NO STATIONS"	Aucune station n'a été trouvée.
	"NOT CONNECTED"	La liaison à l'application est impossible.
	"IHEARTLINK UP"	Assurez-vous que vous avez bien installé la dernière version de l'application iHeart Link for KENWOOD sur votre appareil.
	"PLEASE LOGIN"	Vous n'êtes pas connecté. Connectez-vous de nouveau.
	"STATION NOT AVAILABLE"	La diffusion de la station est terminée.
	"STATION NOT SELECTED"	Aucune station n'est sélectionnée.
	"STREAM ERROR"	La diffusion des données est interrompue.
	"THUMB FAILED"	L'enregistrement du défilement vers le haut/vers le bas a échoué.
	"TIMED OUT"	Le délai autorisé pour la demande a expiré.
	"CH LOCKED LOCK CODE?"	Le canal sélectionné est verrouillé. Entrez le code secret correct pour déverrouiller. (➔ 14)
Radio SiriusXM®	"CHAN UNSUB"	Le canal sélectionné ne fait pas parti de l'abonnement. Appelez le 1-866-635-2349 aux États-Unis ou le 1-877-438-9677 au Canada pour vous abonner. (➔ 12)
	"CH UNAVAIL"	Le canal sélectionné n'est pas disponible. Consultez www.siriusxm.com pour obtenir plus d'informations sur les canaux disponibles SiriusXM.
	"CHECK ANTENNA"	Vérifiez que l'antenne et sa connexion sont correctes.
	"CHECK TUNER"	Assurez-vous que le tuner SiriusXM Vehicle est connecté à l'appareil.
	"NO SIGNAL"	Assurez-vous que l'antenne est montée à l'extérieure du véhicule.
	"SUBSCRIPTION UPDATED – PRESS ENTER TO CONTINUE."	Votre abonnement a été mis à jour. Appuyez sur le bouton de volume pour continuer.

	Symptôme	Remède
Radio SiriusXM®	"CODE ERROR"	Assurez-vous que vous avez entré le code secret correct. (➔ 14)
	"NO CONTENT"	Le contenu est insuffisant pour démarrer TuneScan.
	"SCAN CANCEL"	TuneScan a été interrompu.

Mise en sourdine lors de la réception d'un appel téléphonique

Connectez le fil MUTE à votre téléphone en utilisant un accessoire téléphone en vente dans le commerce. (➔ 23)

Quand un appel arrive, "CALL" apparaît. (Le son du système audio est mis en pause.)

- Pour continuer d'écouter le système audio pendant un appel, appuyez sur **SRC**. "CALL" disparaît et le son du système audio est rétabli.

Quand l'appel est terminé, "CALL" disparaît. (Le son du système audio est rétabli.)

RÉFÉRENCES

■ Entretien

Nettoyage de l'appareil

Essayez la saleté de la façade avec un chiffon sec au silicone ou un chiffon doux.

Manipulation des disques

- Ne pas toucher la surface d'enregistrement du disque.
- Ne pas coller de ruban adhésif, etc. sur les disques et ne pas utiliser de disque avec du ruban adhésif collé dessus.
- N'utilisez aucun accessoire pour le disque.
- Nettoyer le disque en partant du centre vers l'extérieur.
- Nettoyez le disque avec un chiffon sec au silicone ou un chiffon doux. N'utilisez aucun solvant.
- Pour retirer les disques de cet appareil, tirez-les horizontalement.
- Retirez les ébarbures du bord du trou central du disque avant d'insérer un disque.

■ Plus d'informations

Consultez aussi le site web suivant <www.kenwood.com/cs/ce/> pour:

- Les dernières mise à jour du micrologiciel et la liste de compatibilité la plus récente
- Application Android™ KENWOOD MUSIC PLAY
- Autres informations récentes

Généralités

- Cet appareil ne peut lire que les CD suivants:



- Des informations détaillées et des remarques à propos des fichiers audio pouvant être lus se trouvent dans le manuel en ligne disponible sur le site suivant: www.kenwood.com/cs/ce/audiophile/

Fichiers pouvant être lus

- Fichier audio reproductible: MP3 (.mp3), WMA (.wma)
- Supports de disque compatibles: CD-R/CD-RW/CD-ROM
- Formats de fichiers de disques compatibles: ISO 9660 Niveau 1/2, Joliet, Nom de fichier étendu.
- Systèmes de fichier de périphérique USB compatibles: FAT12, FAT16, FAT32

Même quand les fichiers audio sont conformes aux normes établies ci-dessus, il est possible que la lecture ne soit pas possible suivant le type ou les conditions du support ou périphérique.

Disques ne pouvant pas être lus

- Disques qui ne sont pas ronds.
- Disques avec des colorations sur la surface d'enregistrement ou disques sales.
- Disques enregistrables/réinscriptibles qui n'ont pas été finalisés.
- CD de 8 cm. Essayer d'insérer un disque à l'aide d'un adaptateur peut entraîner un dysfonctionnement de l'appareil.

À propos des périphériques USB

- Cet appareil peut reproduire les fichiers MP3/WMA/WAV/FLAC mémorisés sur un périphérique USB à mémoire de grande capacité.
- Vous ne pouvez pas connecter un périphérique USB via un hub USB.
- La connexion d'un câble dont la longueur totale dépasse 5 m peut avoir pour conséquence un fonctionnement anormal de la lecture.
- Cet appareil ne peut pas reconnaître les périphériques USB dont l'alimentation n'est pas de 5 V et dépasse 1 A.

À propos de l'iPod/iPhone

Made for

- iPod touch (2nd, 3rd, 4th et 5th generation)
- iPod classic
- iPod nano (3rd, 4th, 5th, 6th et 7th generation)
- iPhone 3G, 3GS, 4, 4S, 5, 5S, 5C, 6, 6 Plus
- Il n'est pas possible d'utiliser un iPod lorsque "KENWOOD" ou "✓" est affiché sur l'iPod.
- En fonction de la version du système d'exploitation de l'iPod/iPhone, certaines fonctions peuvent ne pas être utilisables sur cet appareil.

À propos du périphérique Android

- Cet appareil prend en charge Android OS 4.1 et ultérieur.
- Certains périphériques Android (avec OS 4.1 et ultérieur) peuvent ne pas prendre en charge complètement Android Open Accessory (AOA) 2.0.
- Si le périphérique Android prend en charge à la fois le protocole mass storage class et AOA 2.0, cet appareil utilise toujours en priorité la lecture via AOA 2.0.

RÉFÉRENCES

À propos de Pandora

- Pandora est disponible uniquement dans certains pays. Veuillez consulter <<http://www.pandora.com/legal>> pour en savoir plus.
- Puisque Pandora est un service tiers, les spécifications sont sujettes à changement sans notification préalable. Par conséquent, la compatibilité peut réduite ou certains services ou même tous les services peuvent devenir indisponibles.
- Certaines fonction de Pandora ne peuvent pas être utilisées à partir de cet appareil.
- Pour les problèmes lors de l'utilisation de l'application, veuillez contacter Pandora à pandora-support@pandora.com.

À propos de iHeartRadio

- iHeartRadio® est un service tiers, et par conséquent les spécifications sont sujettes à changement sans notification préalable. Par conséquent, la compatibilité peut réduite ou certains services ou même tous les services peuvent devenir indisponibles.
- Certaines fonction de iHeartRadio® ne peuvent pas être utilisées à partir de cet appareil.

Changez l'information sur l'affichage

Chaque fois que vous appuyez sur **DISP**, les informations affichées changent.

- Si aucune information n'est disponible ou si aucune information n'est enregistrée, "NO TEXT", "NO INFO", ou une autre information (par ex. le nom de la station, la durée de lecture) apparaît.

Nom de la source	Informations sur l'affichage
STANDBY	Nom de la source (Date/Horloge) ➔ (*) ➔ (retour au début)
TUNER	Fréquence (Date/Horloge) ➔ (*) ➔ (retour au début) (Pour les stations FM Radio Broadcast Data System uniquement) Nom de la station (Date/Horloge) ➔ (*) ➔ Radio texte (Date/Horloge) ➔ Radio texte+ (R.TEXT+) ➔ Titre (Artiste) ➔ Titre (Date/Horloge) ➔ Fréquence (Date/Horloge) ➔ (retour au début)
CD ou USB	(Pour CD-DA) Titre de plage (Artiste) ➔ (*) ➔ Titre de plage (Nom du disque) ➔ Titre de plage (Date/Horloge) ➔ Durée de lecture (Date/Horloge) ➔ (retour au début) (Pour les fichiers MP3/WMA/WAV/FLAC) Titre de plage (Artiste) ➔ (*) ➔ Titre de plage (Titre d'album) ➔ Titre de plage (Date/Horloge) ➔ Nom de fichier (Nom de dossier) ➔ Nom de fichier (Date/Horloge) ➔ Durée de lecture (Date/Horloge) ➔ (retour au début)
IPOD ou ANDROID	Titre de plage (Artiste) ➔ (*) ➔ Titre de plage (Nom de l'album) ➔ Titre de plage (Date/Horloge) ➔ Durée de lecture (Date/Horloge) ➔ (retour au début)
PANDORA	Nom de la station (Date/Horloge) ➔ (*) ➔ Station radio/partagée (Date/Horloge) ➔ Titre de plage (Artiste) ➔ Titre de plage (Titre d'album) ➔ Titre de plage (Date/Horloge) ➔ Durée de lecture (Date/Horloge) ➔ (retour au début)
IHEARTRADIO	Nom de la station (Date/Horloge) ➔ (*) ➔ Titre de plage (Artiste) ➔ Titre de plage (Date/Horloge) ➔ (retour au début)
SIRIUS XM	Numéro de canal (État) ➔ (*) ➔ Nom de canal (État) ➔ Nom de l'artiste (État) ➔ Titre de morceau (État) ➔ Informations sur le contenu (État) ➔ Nom de catégorie (État) ➔ Horloge (État) ➔ (retour au début)
AUX	Nom de la source (Date/Horloge) ➔ (*) ➔ (retour au début)

* Désactivez les informations sur l'affichage.

▲ Avertissement

- L'appareil peut uniquement être utilisé avec une alimentation de 12V CC, à masse négative.
- Déconnectez la borne négative de la batterie avant le câblage et le montage.
- Ne connectez pas le fil de batterie (jaune) et le fil d'allumage (rouge) au châssis de la voiture ou au fil de masse (noir) pour éviter les courts-circuits.
- Isolez les fils non connectés avec du ruban adhésif pour éviter les courts-circuits.
- Assurez-vous de raccorder de nouveau la mise à la masse de cet appareil au châssis de la voiture après l'installation.

▲ Précautions

- Pour des raisons de sécurité, laissez le travail de câblage et de montage des professionnels. Consultez votre revendeur autoradio.
- Installez cet appareil dans la console de votre véhicule. Ne touchez pas les parties métalliques de cet appareil pendant ou juste après son utilisation. Les parties métalliques, comme le dissipateur de chaleur et le boîtier, deviennent chaudes.
- Ne connectez pas les fils \ominus des enceintes au châssis de la voiture, au fil de masse (noir) ou en parallèle.
- Montez l'appareil avec un angle de moins de 30°.
- Si le faisceau de fils de votre véhicule ne possède pas de borne d'allumage, connectez le fil d'allumage (rouge) à la borne du boîtier de fusible de votre véhicule qui offre une alimentation de 12V CC et qui se met en et hors service avec la clé de contact.
- Gardez tous les câbles à l'écart des dissipateurs thermiques.
- Après avoir installé l'appareil, vérifiez si les lampes de frein, les indicateurs, les clignotants, etc. de la voiture fonctionnent correctement.
- Si un fusible saute, assurez-vous d'abord que les câbles ne touchent pas le châssis de la voiture puis remplacez le vieux fusible par un nouveau de même valeur.

Procédure de base

- 1 Retirez la clé de contact, puis déconnectez la borne \ominus de la batterie de la voiture.**
- 2 Connectez les fils correctement.**
Reportez-vous à Connexions. (→ 23)
- 3 Installez l'appareil dans votre voiture.**
Reportez-vous à Installation de l'appareil (montage encastré).
- 4 Connectez la borne \ominus de la batterie de la voiture.**
- 5 Réinitialisez l'appareil. (→ 3)**

Installation de l'appareil (montage encastré)

Réalisez les connexions nécessaires. (→ 23)

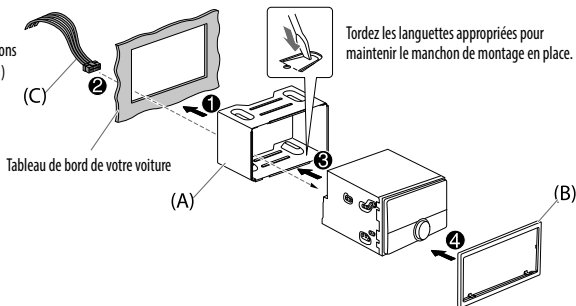

Lors d'une installation sans manchon de montage

- 1 Retirez le manchon de montage et la plaque d'assemblage de l'appareil.**
- 2 Alignez les entailles de l'appareil (des deux côtés) avec le support de montage du véhicule et fixez l'appareil avec les vis (en vente dans le commerce).**

▲ N'utiliser que les vis spécifiées. L'utilisation de vis incorrectes peut endommager l'appareil.

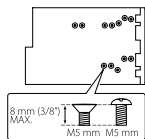

Comment retirer l'appareil

Insérez les clés d'extraction profondément dans les fentes de chaque côté, puis suivez les flèches indiquées ci-dessous.

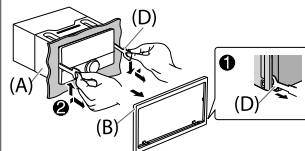

Liste des pièces pour l'installation

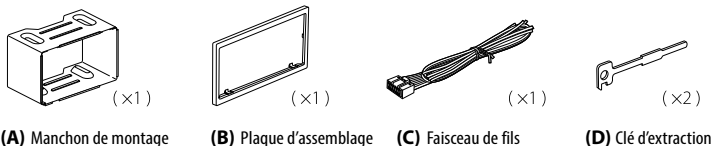

SPÉCIFICATIONS

Sujet à changement sans notification.

Tuner	FM	Plage de fréquences	87,9 MHz — 107,9 MHz (intervalle de 200 kHz)
		Sensibilité utilisable (S/B = 26 dB)	8,2 dBf (0,71 µV/75 Ω)
		Seuil de sensibilité (S/B = 46 dB)	17,2 dBf (2,0 µV/75 Ω)
		Réponse en fréquence (±3 dB)	30 Hz — 15 kHz
		Taux de Signal/Bruit (MONO)	64 dB
		Séparation stéréo (1 kHz)	40 dB
AM	Plage de fréquences	530 kHz — 1 700 kHz (intervalle de 10 kHz)	
		Sensibilité utilisable (S/B = 20 dB)	29 dBµ (28,2 µV)

Lecteur CD	Diode laser	GaAlAs
	Filtre numérique (D/A)	8 fois suréchantillonnage
	Vitesse de rotation	500 t/min. — 200 t/min. (CLV)
	Pleurage et scintillement	Non mesurables
	Réponse en fréquence (±1 dB)	20 Hz — 20 kHz
	Distorsion harmonique totale (1 kHz)	0,01 %
	Taux de Signal/Bruit (1 kHz)	105 dB
	Gamme dynamique	90 dB
	Séparation des canaux	85 dB
	Décodage MP3	Compatible avec le format MPEG-1/2 Audio Layer-3
Décodeur WMA	Compatible Windows Media Audio	

USB	Standard USB	USB 1.1, USB 2.0 Vitesse maximale
	Système de fichiers	FAT12/ 16/ 32
	Courant d'alimentation maximum	CC 5 V $\overline{=}$ 1 A
	Décodage MP3	Compatible avec le format MPEG-1/2 Audio Layer-3
	Décodeur WMA	Compatible Windows Media Audio
	Décodeur WAV	PCM linéaire
Décodeur FLAC	Fichier FLAC (48 kHz maximum/ 16 bits)	

Audio	Puissance de sortie maximum	50 W × 4	
	Pleine Puissance de Largeur de Bande	22 W × 4 (avec moins de 1 % DHT)	
	Impédance d'enceinte	4 Ω — 8 Ω	
	Action en tonalité	Graves	100 Hz ±8 dB
		Médiums	1,0 kHz ±8 dB
		Aiguës	12,5 kHz ±8 dB
Niveau de préamplification/charge (CD)	2 500 mV/10 kΩ		
Impédance du préamplificateur	≤ 600 Ω		

Auxiliaire	Réponse en fréquence (±3 dB)	20 Hz — 20 kHz
	Tension maximum d'entrée	1 000 mV
	Impédance d'entrée	30 kΩ

Généralités	Tension de fonctionnement	14,4 V (10,5 V — 16 V admissible)
	Consommation de courant maximale	10 A
	Plage de températures de fonctionnement	-10°C — +60°C
	Dimensions d'installation (L × H × P)	182 mm × 111 mm × 158 mm (7-3/16 pouces × 4-3/8 pouces × 6-1/4 pouces)
	Poids	1,6 kg (3,6 livres)

CONTENIDO

ANTES DEL USO	2
PUNTOS BÁSICOS	3
PROCEDIMIENTOS INICIALES	4
1 Seleccione el idioma de visualización y cancele la demostración	
2 Ajuste del reloj y la fecha	
3 Configuración de los ajustes iniciales	
RADIO	5
AUX	7
CD / USB / iPod / ANDROID	7
Pandora®	10
iHeartRadio®	11
Radio SiriusXM®	12
AJUSTES DE AUDIO	15
AJUSTES DE VISUALIZACIÓN	16
LOCALIZACIÓN Y SOLUCIÓN DE PROBLEMAS	17
REFERENCIAS	20
Mantenimiento	
Más información	
INSTALACIÓN / CONEXIÓN	22
ESPECIFICACIONES	24

ANTES DEL USO

IMPORTANTE

- Antes de utilizar este producto y para asegurar su uso correcto, lea completamente este manual. En especial, lea y observe las Advertencias y Precauciones incluidas en este manual.
- Guarde el manual en un lugar seguro y accesible para futuras consultas.

▲ Advertencia

No utilice ninguna función que pueda desviar su atención mientras está conduciendo el vehículo.

▲ Precaución

Ajuste del volumen:

- Ajuste el volumen a un nivel que le permita oír los ruidos del exterior para impedir accidentes.
- Antes de reproducir fuentes digitales, baje el volumen para evitar que el repentino aumento del nivel de salida cause daños a los altavoces.

General:

- Evite el uso de dispositivos externos cuando puedan afectar la seguridad de conducción.
- Asegúrese de tener una copia de respaldo de todos los datos importantes. No aceptamos responsabilidad alguna por la pérdida de los datos grabados.
- Para evitar cortocircuitos, nunca coloque ni deje objetos metálicos (por ejemplo, monedas o herramientas metálicas) dentro de la unidad.
- Si ocurre un error de disco debido a la condensación en el lente láser, extraiga el disco y espere hasta que se evapore la humedad.
- Dependiendo del tipo de vehículo, la antena se extiende automáticamente cuando se enciende la unidad con el cable de control de antena conectado (➔ 23). Apague la unidad o cambie la fuente a STANDBY cuando estacione en un lugar con techo bajo.

Mando a distancia (RC-406):

- No deje el mando a distancia sobre superficies calientes, tales como el salpicadero.
- Si la batería de litio no se instala correctamente, existirá el peligro de una explosión. Sustituya la pila únicamente por otra del mismo tipo o un tipo equivalente.
- El bloque de baterías no debe exponerse a una fuente de calor excesiva, como luz solar, fuego o similar.
- Mantenga la batería fuera del alcance de los niños y en su estuche original cuando no esté en uso. Deseche las baterías utilizadas de forma rápida. En caso de tragarse, póngase con un médico inmediatamente.

Cómo leer este manual

- Las operaciones se explican utilizando principalmente los botones de la placa frontal.
- Se utilizan indicaciones en inglés para las explicaciones. Puede seleccionar el idioma de visualización desde el menú [FUNCTION]. (➔ 5)
- [XX] indica los elementos seleccionados.
- (➔ XX) significa que hay información disponible en la página indicada.

PUNTOS BÁSICOS

Placa frontal

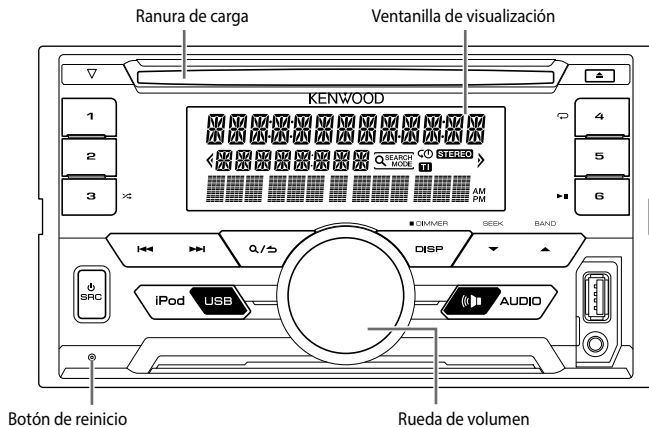

Botón de reinicio

- Se borrarán los ajustes preestablecidos, excepto las emisoras de radio memorizadas.

Rueda de volumen

Mando a distancia (RC-406)

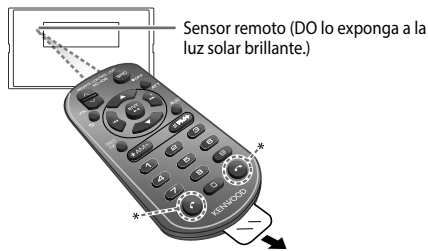

Retire la hoja aislante cuando se utilice por primera vez.

* Sin utilizar

Cómo cambiar la batería

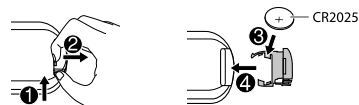

Para

En la placa frontal

Encender la unidad

- Pulse **SRC**.
- Pulse y mantenga pulsado para apagar la unidad.

Ajustar el volumen

Gire la rueda de volumen.

Seleccionar una fuente

Pulse **SRC** repetidamente.

Cambiar la información en pantalla*

Pulse **DISP** repetidamente. (→ 21)

En el mando a distancia

Pulse y mantenga pulsado **SRC** para apagar la unidad. (La unidad no se enciende pulsando **SRC**.)

Pulse **VOL** \wedge o **VOL** \vee .

Pulse **ATT** durante la reproducción para atenuar el sonido.

- Pulse otra vez para cancelar.

Pulse **SRC** repetidamente.

(No disponible)

* La información visualizada también se puede apagar pulsando **DISP** repetidamente.

PROCEDIMIENTOS INICIALES

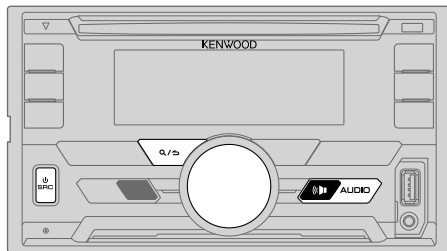

1 Seleccione el idioma de visualización y cancele la demostración

Cuando enciende la unidad (o después de reinicializarla) la pantalla muestra: "SEL LANGUAGE" → "PRESS" → "VOLUME KNOB"

- 1 Gire la rueda de volumen para seleccionar [ENG] (inglés) or [SPA] (español) y, a continuación, púlsela.

Se selecciona [ENG] para la configuración inicial.

A continuación, en la pantalla se muestra: "CANCEL DEMO" → "PRESS" → "VOLUME KNOB".

- 2 Pulse la rueda de volumen.

Se selecciona [YES] para la configuración inicial.

- 3 Pulse de nuevo la rueda de volumen.

Aparece "DEMO OFF".

2 Ajuste del reloj y la fecha

- 1 Pulse la rueda de volumen para ingresar en [FUNCTION].
- 2 Gire la rueda de volumen para seleccionar [CLOCK] y luego púlsela.

Para ajustar el reloj

- 3 Gire la rueda de volumen para seleccionar [CLOCK ADJUST] y luego púlsela.
- 4 Gire la rueda de volumen para realizar los ajustes y, a continuación, púlsela.
Hora → Minutos
- 5 Gire la rueda de volumen para seleccionar [CLOCK FORMAT] y luego púlsela.
- 6 Gire la rueda de volumen para seleccionar [12H] o [24H] y, a continuación, púlsela.

Para ajustar la fecha

- 7 Gire la rueda de volumen para seleccionar [DATE FORMAT] y luego púlsela.
 - 8 Gire la rueda de volumen para seleccionar [DD/MM/YY] o [MM/DD/YY] y luego púlsela.
 - 9 Gire la rueda de volumen para seleccionar [DATE SET] y luego púlsela.
 - 10 Gire la rueda de volumen para realizar los ajustes y, a continuación, púlsela.
Día → Mes → Año o Mes → Día → Año
 - 11 Para salir, pulse y mantenga pulsado Q/↵.
- Para volver al elemento de ajuste anterior, pulse Q/↵.

3 Configuración de los ajustes iniciales

- 1 Pulse SRC repetidas veces para ingresar a STANDBY.
- 2 Pulse la rueda de volumen para ingresar en [FUNCTION].
 - Si pulsa (AUDIO), se accede directamente a [AUDIO CONTROL].
- 3 Gire la rueda de volumen para seleccionar un elemento (consulte la siguiente tabla) y luego púlsela.
- 4 Repita el paso 3 hasta que se seleccione o active el elemento deseado.
- 5 Para salir, pulse y mantenga pulsado Q/↵.

Para volver al elemento de ajuste anterior, pulse Q/↵.

Predeterminado: **XX**

AUDIO CONTROL

SWITCH PREOUT	REAR/ SUBWOOFER: Selecciona cuando hay altavoces traseros o un subwoofer conectados a los terminales de salida de línea de la parte posterior (mediante un amplificador externo).
SP SELECT	OFF/ 5/4/ 6 × 9/6/ OEM: Selecciona de acuerdo con el tamaño de los altavoces (5 pulgadas o 4 pulgadas, 6×9 pulgadas o 6 pulgadas) o altavoces OEM para un rendimiento óptimo.

PROCEDIMIENTOS INICIALES

DISPLAY

EASY MENU	Quando se acceda a [FUNCTION]... ON: La iluminación de ZONE1 y ZONE2 cambia a color blanco. ; OFF: La iluminación de ZONE2 cambia a color blanco mientras la iluminación de ZONE1 permanece en el color de [COLOR SELECT]. (→ 17) (Para la información sobre identificación de la zona, consulte la ilustración de la página 16.)
------------------	--

TUNER SETTING

PRESET TYPE	NORMAL: Memoriza una emisora para cada botón predefinido de cada banda (FM1/ FM2/ FM3/ AM). ; MIX: Programa una emisora o un canal SiriusXM para cada botón de presintonía, independientemente de la banda seleccionada o del canal SiriusXM.
--------------------	---

SYSTEM

KEY BEEP	ON: Activa el tono de pulsación de teclas. ; OFF: Se desactiva.
-----------------	---

SOURCE SELECT

PANDORA SRC	ON: Habilita PANDORA en la selección de la fuente. ; OFF: Se deshabilita. (→ 10)
IHEART SRC	ON: Habilita IHEARTRADIO en la selección de la fuente. ; OFF: Se deshabilita. (→ 11)
BUILT-IN AUX	ON: Habilita AUX en la selección de la fuente. ; OFF: Se deshabilita. (→ 7)

CD READ	1: Distingue automáticamente entre disco de archivos de audio y CD de música. ; 2: Reproduce a la fuerza un disco como CD de música. No se puede escuchar el sonido si se reproduce un disco de archivo de audio.
----------------	---

F/W UPDATE

UPDATE SYSTEM

F/W UP xx.xx	YES: Se empieza a actualizar el firmware. ; NO: Se cancela (la actualización no se activa). Para obtener información sobre cómo actualizar el firmware, consulte: www.kenwood.com/cs/ce/
---------------------	---

CLOCK

CLOCK DISPLAY	ON: La hora del reloj siempre se visualiza en la pantalla cuando la unidad está apagada. ; OFF: Se cancela.
----------------------	---

ENGLISH

Seleccione el idioma de visualización para [FUNCTION] y la información de la música, si corresponde.

ESPAÑOL

Por defecto, se selecciona [ENGLISH].

RADIO

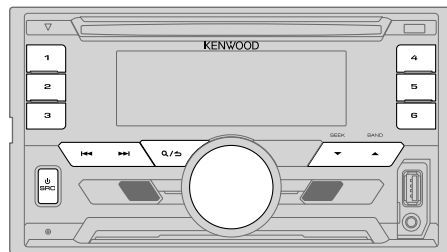

Búsqueda de una emisora

- 1 Pulse **SRC** repetidas veces para seleccionar TUNER.
 - 2 Pulse **BAND** repetidamente (o pulse **#FM+** / ***AM-** en el RC-406) para seleccionar FM1/ FM2/ FM3/ AM.
 - 3 Pulse **◀▶** (o pulse **◀▶** (+) en el RC-406) para buscar una emisora.
- Para cambiar el método de búsqueda con **◀▶**: Pulse **▼ SEEK** repetidamente.
AUTO1 : Realiza automáticamente la búsqueda de una emisora.
AUTO2 : Busca una emisora presintonizada.
MANUAL : Buscar manualmente una emisora.
 - Para programar una emisora: Pulse y mantenga pulsado uno de los botones numéricos (1 a 6).
 - Para seleccionar una emisora programada: Pulse uno de los botones numéricos (1 a 6) (o pulse uno de los botones numéricos (1 a 6) en el RC-406).

RADIO

Sintonización de acceso directo (mediante RC-406)

- 1 Pulse **DIRECT** para ingresar a la Sintonización de acceso directo.
- 2 Pulse los botones numéricos para ingresar una frecuencia.
- 3 Pulse **ENT ► II** para buscar una emisora.

- Para cancelar, pulse **↵** o **DIRECT**.
- Si después del paso **2** no se realiza ninguna operación durante 10 segundos, la sintonización de acceso directo se cancela automáticamente.

Otros ajustes

- 1 Pulse la rueda de volumen para ingresar en **[FUNCTION]**.
- 2 Gire la rueda de volumen para seleccionar un elemento (consulte la siguiente tabla) y luego púlsela.
- 3 Repita el paso **2** hasta que se seleccione o active el elemento deseado.
- 4 Para salir, pulse y mantenga pulsado **Q/↵**.

Para volver al elemento de ajuste anterior, pulse **Q/↵**.

Predeterminado: **XX**

TUNER SETTING

AUTO MEMORY	YES: Memorización automática de 6 emisoras con buena señal de recepción. ; NO: Se cancela. • Solo puede seleccionarse si selecciona previamente [NORMAL] en [PRESET TYPE] . (→ 5)
MONO SET	ON: Mejora la recepción de FM pero se puede perder el efecto estéreo. ; OFF: Se cancela.
TI	ON: Permite que la unidad cambie temporalmente a Información sobre el tráfico, si está disponible ("TI" se enciende). ; OFF: Se cancela.
PTY SEARCH	Selecciona el tipo de programa disponible (véase lo siguiente) y, a continuación, pulse ◀◀/▶▶ para iniciar.

CLOCK

TIME SYNC	ON: Sincroniza la hora de la unidad con la hora de la emisora Radio Broadcast Data System. ; OFF: Se cancela.
------------------	--

Tipo de programa disponible para PTY SEARCH

SPEECH : **NEWS, INFORM** (información), **SPORTS, TALK, LANGUAGE, REL TALK** (charlas sobre religión), **PERSONLTY** (personalidad), **PUBLIC, COLLEGE, HABL ESP** (charlas en español), **WEATHER**

MUSIC : **ROCK, CLS ROCK** (rock clásico), **ADLT HIT** (éxitos antiguos), **SOFT RCK** (rock suave), **TOP 40, COUNTRY, OLDIES, SOFT, NOSTALGA** (nostalgia), **JAZZ, CLASSICL** (clásica), **R & B** (ritmos y blues), **SOFT R&B** (ritmos y blues suaves), **REL MUSC** (música religiosa), **MUSC ESP** (música española), **HIP HOP**

La unidad realizará la búsqueda del tipo de programa categorizado en **[SPEECH]** o **[MUSIC]**, si está seleccionado.

- **[MONO SET]/ [TI]/ [PTY SEARCH]** solo se puede seleccionar cuando la banda es FM1/ FM2/ FM3.
- Si el volumen se ajusta durante la recepción de la información sobre tráfico o boletín de noticias, el volumen ajustado queda automáticamente programado. Se aplicará la próxima vez que se active la información sobre el tráfico o boletín de noticias.

AUX

Preparativos:

Seleccione [ON] para [BUILT-IN AUX]. (→ 5)

Comience a escuchar

- 1 Conecte un reproductor de audio portátil (disponible en el mercado).

Toma de entrada auxiliar

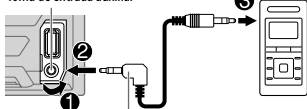

Reproductor de audio portátil

Miniclavija estéreo de 3,5 mm (1/8 pulgada) con conector en "L" (disponible en el mercado)

- 2 Pulse **SRC** repetidas veces para seleccionar AUX.
- 3 Encienda el reproductor de audio portátil e inicie la reproducción.

Defina el nombre de una entrada auxiliar (AUX)

Mientras escucha un reproductor de audio portátil conectado a la unidad...

- 1 Pulse la rueda de volumen para ingresar en [FUNCTION].
- 2 Gire la rueda de volumen para seleccionar [SYSTEM] y luego púlsela.
- 3 Gire la rueda de volumen para seleccionar [AUX NAME SET] y luego púlsela.
- 4 Gire la rueda de volumen para seleccionar un elemento y, a continuación, púlsela.
AUX (predeterminado)/ DVD/ PORTABLE/ GAME/ VIDEO/ TV
- 5 Para salir, pulse y mantenga pulsado **Q/↵**.

Para volver al elemento de ajuste anterior, pulse **Q/↵**.

CD / USB / iPod / ANDROID

Inicie la reproducción

La fuente cambia automáticamente y se inicia la reproducción.



Terminal de entrada USB

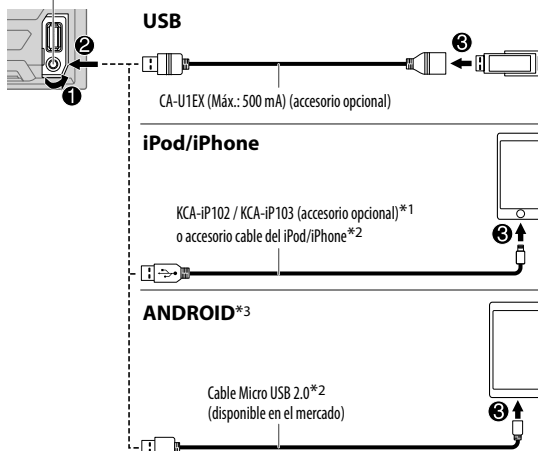

*1 KCA-iP102 : Tipo de 30 pines, KCA-iP103 : Tipo Lightning

*2 No deje el cable dentro del vehículo cuando no lo esté utilizando.

*3 Cuando conecte un dispositivo Android, se mostrará "Press [VIEW] to install KENWOOD MUSIC PLAY APP". Siga las instrucciones para instalar la aplicación. Antes de la conexión, también puede instalar la versión más reciente de la aplicación KENWOOD MUSIC PLAY en su dispositivo Android. (→ 20)

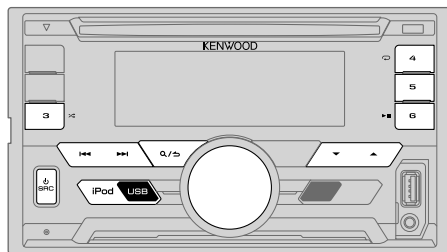

Para seleccionar directamente la fuente USB/ IPOD/ ANDROID, pulse **iPod USB**.

Para	En la placa frontal	En el mando a distancia
Reproducción / pausa	Pulse 6 ► .	Pulse ENT ► .
Retroceder / avanzar rápidamente*4	Pulse y mantenga pulsado ◀◀ / ▶▶.	Pulse y mantenga pulsado ◀◀ / ▶▶ (+).
Seleccionar una pista/archivo	Pulse ◀◀ / ▶▶.	Pulse ◀◀ / ▶▶ (-).
Seleccionar una carpeta*5	Pulse ▲ / ▼.	Pulse #FM+ / *AM- .
Repetir reproducción*6	Pulse 4 ↻ repetidamente. TRACK REPEAT / ALL REPEAT : CD de audio FILE REPEAT / FOLDER REPEAT / ALL REPEAT : Archivo MP3/WMA/WAV/FLAC FILE REPEAT / FOLDER REPEAT / REPEAT OFF : iPod o ANDROID	
Reproducción aleatoria*6	Pulse 3 ↻ repetidamente. DISC RANDOM / RANDOM OFF : CD de audio FOLDER RANDOM / RANDOM OFF : Archivo MP3/WMA/WAV/FLAC, iPod o ANDROID	
	Pulse y mantenga pulsado 3 ↻ para seleccionar ALL RANDOM .*7	

*4 Para ANDROID: Aplicable sólo cuando se selecciona [BROWSE MODE].

*5 Para CD: Sólo para archivos MP3/WMA. Esto no funciona para iPod/ ANDROID.

*6 Para iPod/ ANDROID: Aplicable sólo cuando se selecciona [MODE OFF]/ [BROWSE MODE].

*7 Para CD: Sólo para archivos MP3/WMA.

Seleccionar modo de control

Pulse **iPod USB** repetidamente mientras está en una fuente IPOD.

MODE ON : Controla el iPod desde el propio iPod. Sin embargo, podrá continuar controlando la reproducción/pausa, salto de archivos, avance rápido o retroceso desde esta unidad.

MODE OFF : Controla el iPod desde esta unidad.

Pulse **iPod USB** repetidamente mientras está en una fuente ANDROID.

BROWSE MODE: Controla el dispositivo Android desde esta unidad a través de la aplicación KENWOOD MUSIC PLAY instalada en el dispositivo Android.

HAND MODE : Controla el dispositivo Android desde el propio Android a través de otras aplicaciones del reproductor de medios instalado en el dispositivo Android. No obstante, podrá seguir controlando la reproducción/pausa y el salto de archivos desde esta unidad.

Seleccionar Music drive

Pulse **iPod USB** repetidamente.

Se reproducirán las canciones almacenadas en la siguiente unidad.

- Memoria interna o externa seleccionada de un smartphone (Clase de almacenamiento masivo).
- Unidad seleccionada de un dispositivo de múltiples unidades.

Escuchar Tuneln Radio/ Tuneln Radio Pro/ Aupeo

Mientras escucha Tuneln Radio, Tuneln Radio Pro o Aupeo, conecte el iPod/iPhone al terminal de entrada USB de la unidad.

- La unidad generará el sonido a través de estas aplicaciones.

Seleccionar un archivo de una carpeta/lista

- 1 Pulse **Q/↵**.
- 2 Gire la rueda de volumen para seleccionar una carpeta/lista y luego púlsela.
- 3 Gire la rueda de volumen para seleccionar un archivo y luego púlsela.

Búsqueda rápida

Si existen numerosos archivos en el iPod, podrá realizar una búsqueda rápida por el primer carácter del nombre de archivo.

- 1 Gire rápidamente la rueda de volumen para acceder a la búsqueda de caracteres.
- 2 Gire la rueda de volumen para seleccionar el carácter.
Para realizar la búsqueda de un carácter distinto de A a Z y 0 a 9, introduzca solamente "*".
- 3 Pulse **◀◀/▶▶** para mover la posición de ingreso.
 - Podrá introducir hasta tres caracteres.
- 4 Pulse la rueda de volumen para iniciar la búsqueda.

- Para volver a la carpeta raíz/ primer archivo/ menú superior, pulse **5**.
- Para volver al elemento de ajuste anterior, pulse **Q/↵**.
- Para cancelar, pulse y mantenga pulsado **Q/↵**.
- Para iPod, aplicable solo cuando se selecciona **[MODE OFF]**. (↔ 8)
- Para ANDROID, aplicable solo cuando se selecciona **[BROWSE MODE]**. (↔ 8)

Búsqueda directa de música (mediante RC-406)

- 1 Pulse **DIRECT**.
 - 2 Pulse los botones numéricos para ingresar un número de pista/archivo.
 - 3 Pulse **ENT ▶ II** para realizar la búsqueda de música.
- Para cancelar, pulse **↵** o **DIRECT**.
 - No disponible si se selecciona la reproducción aleatoria.
 - No aplicable para iPod y ANDROID.

Otros ajustes

- 1 Pulse la rueda de volumen para ingresar en **[FUNCTION]**.
- 2 Gire la rueda de volumen para seleccionar un elemento (consulte la siguiente tabla) y luego púlsela.
- 3 Repita el paso **2** hasta que se seleccione o active el elemento deseado.
- 4 Para salir, pulse y mantenga pulsado **Q/↵**.

Para volver al elemento de ajuste anterior, pulse **Q/↵**.

Predeterminado: **XX**

USB

MUSIC DRIVE	DRIVE CHANGE: La siguiente unidad ([DRIVE 1] a [DRIVE 5]) se selecciona automáticamente y se inicia la reproducción. Repita los pasos 1 a 3 para seleccionar las siguientes unidades.
SKIP SEARCH	0,5%/ 1%/ 5%/ 10%: Mientras escucha un iPod o ANDROID, seleccione el índice de búsqueda por salto sobre el total de archivos.

Preparativos:

Instale la última versión de la aplicación Pandora en su dispositivo (iPhone/ iPod touch) y, a continuación, cree una cuenta e inicie sesión en Pandora.

- Seleccione [ON] para [PANDORA SRC]. (→ 5)

Comience a escuchar

- 1 Abra la aplicación Pandora en su dispositivo.
- 2 Conecte su dispositivo al terminal de entrada USB.



La fuente cambia a PANDORA y se inicia su emisión.

Para	En la placa frontal	En el mando a distancia
Reproducción / pausa	Pulse 6 ▶ .	Pulse ENT ▶ .
Saltar una pista	Pulse ▶▶ .	Pulse ▶▶ (+) .
Pulgar arriba o pulgar abajo*3	Pulse ▲ / ▼ .	Pulse #FM+ / *AM- .

*1 KCA-iP102 : Tipo de 30 pines, KCA-iP103 : Tipo Lightning

*2 No deje el cable dentro del vehículo cuando no lo esté utilizando.

*3 Si selecciona pulgar abajo, se omitirá la pista actual.

Crear y guardar una emisora nueva

- 1 Pulse **Q / ↵**.
- 2 Gire la rueda de volumen para seleccionar [NEW STATION] y luego púlsela.
- 3 Gire la rueda de volumen para seleccionar [FROM TRACK] o [FROM ARTIST] y luego púlsela.
Una nueva emisora se crea en base a la canción o al artista actual.
- 4 Para almacenarlas, pulse y mantenga pulsado uno de los botones numéricos (1 a 5).

Para seleccionar una emisora presintonizada, pulse uno de los botones numéricos (1 a 5).

Buscar una emisora registrada

- 1 Pulse **Q / ↵**.
- 2 Gire la rueda de volumen para seleccionar un elemento y, a continuación, púlsela.
[BY DATE]: Según la fecha de registro
[A-Z]: Por orden alfabético
- 3 Gire la rueda de volumen para seleccionar la emisora deseada y luego pulse la rueda.

Para cancelar, pulse y mantenga pulsado **Q / ↵**.

(o utiliza RC-406)

Pulse **▲ / ▼** para buscar una emisora y, a continuación, pulse **ENT ▶ ||**.

Para marcar la información sobre la canción actual

Pulse y mantenga pulsada la rueda de volumen.

Aparece "BOOKMARKED" y la información se almacena en su dispositivo. El marcador está disponible en su cuenta de Pandora pero no en esta unidad.

Eliminación de emisoras

Mientras escucha PANDORA...

- 1 Pulse la rueda de volumen para ingresar en [FUNCTION].
- 2 Gire la rueda de volumen para seleccionar [SYSTEM] y luego púlsela.
- 3 Gire la rueda de volumen para seleccionar [STATION DEL] y luego púlsela.
- 4 Gire la rueda de volumen para seleccionar [A-Z] o [BY DATE] y luego púlsela.
- 5 Gire la rueda de volumen para seleccionar la emisora que desea eliminar, a continuación, pulse la rueda.
- 6 Gire la rueda de volumen para seleccionar [YES] y luego púlsela.
- 7 Para salir, pulse y mantenga pulsado .

Para volver al elemento de ajuste anterior, pulse .

Preparativos:

Instale la última versión de la aplicación iHeart Link for KENWOOD en su dispositivo (iPhone/ iPod touch) y, a continuación, cree una cuenta e inicie sesión en iHeartRadio.



- Seleccione [ON] para [IHEART SRC]. (→ 5)

Comience a escuchar

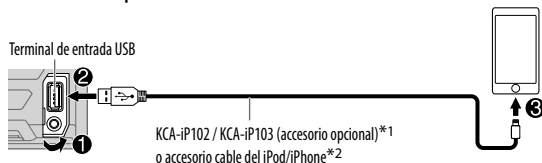
- 1 Abra la aplicación iHeart Link en su dispositivo.
- 2 Conecte su dispositivo al terminal de entrada USB.



- 3 Pulse  **SRC** repetidas veces para seleccionar IHEARTRADIO. El programa de difusión se inicia automáticamente.

Para	En la placa frontal	En el mando a distancia
Reproducción / pausa	Pulse 6  .	Pulse ENT  .
Omitir una pista para personalizar una emisora	Pulse ▶▶ .	Pulse ▶▶ (+).
Pulgar arriba o pulgar abajo*3 para personalizar una emisora	Pulse ▲ / ▼ .	(No disponible)
Crear una emisora nueva/personalizada	Pulse 1 .	(No disponible)
Agregar emisoras favoritas para emisoras en vivo	Pulse 2 .	(No disponible)
Buscar una emisora en vivo	Pulse 3 .	(No disponible)

*1 KCA-iP102 : Tipo de 30 pines, KCA-iP103 : Tipo Lightning

*2 No deje el cable dentro del vehículo cuando no lo esté utilizando.

*3 Si selecciona pulgar abajo, se omitirá la pista actual.

Búsqueda de una emisora

- 1 Pulse **Q/↵**.
- 2 Gire la rueda de volumen para seleccionar una categoría y luego púlsela.
- 3 Gire la rueda de volumen para seleccionar la emisora deseada y luego pulse la rueda.

Cuando aparezca una lista de ciudades, podrá omitir ciudades en orden alfabético.

Para cancelar, pulse y mantenga pulsado **Q/↵**.

(o utiliza RC-406)

Pulse **▲/▼** para buscar una emisora y, a continuación, pulse **ENT ▶||**.

Omisión de ciudades en orden alfabético

Mientras se está mostrando una lista de ciudades durante la búsqueda...

- 1 Gire rápidamente la rueda de volumen para acceder a la búsqueda de caracteres.
- 2 Gire la rueda de volumen o pulse **◀◀/▶▶** para seleccionar el carácter que desea buscar.
- 3 Pulse **▲/▼** para desplazarse a la página anterior/siguiente.
- 4 Pulse la rueda de volumen para iniciar la búsqueda.

Para cancelar, pulse y mantenga pulsado **Q/↵**.

Eliminación de emisoras

Mientras se escucha desde un IHEARTRADIO...

- 1 Pulse la rueda de volumen para ingresar en [FUNCTION].
- 2 Gire la rueda de volumen para seleccionar [SYSTEM] y luego púlsela.
- 3 Gire la rueda de volumen para seleccionar [STATION DEL] y luego púlsela.
- 4 Gire la rueda de volumen para seleccionar [LIVE] o [CUSTOM] y luego púlsela.
- 5 Gire la rueda de volumen para seleccionar la emisora que desea eliminar, a continuación, pulse la rueda.
- 6 Gire la rueda de volumen para seleccionar [YES] y luego púlsela.
- 7 Para salir, pulse y mantenga pulsado **Q/↵**.

Para volver al elemento de ajuste anterior, pulse **Q/↵**.

Radio SiriusXM®

Solo SiriusXM® ofrece todo lo que quiere escuchar, en un solo lugar. Con más de 140 canales, incluida música sin publicidad además de lo mejor en deportes, noticias, entrevistas, comedia y entretenimiento. Bienvenido al mundo de la radio satelital. Se requiere un sintonizador para vehículos SiriusXM y una suscripción. Para obtener más información, visite www.siriusxm.com.

Preparativos:

- 1 **Conecte el sintonizador para vehículos SiriusXM opcional (disponible en el mercado).**

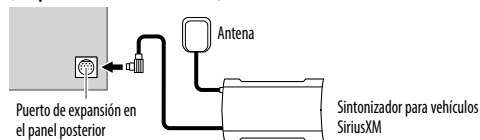

- 2 **Revise su ID de Radio para la activación.**
Se necesita el ID de SiriusXM Radio para la activación; lo encontrará sintonizando el canal 0 y en la etiqueta del sintonizador SiriusXM Connect y en su empaque.
El ID de Radio no incluye las letras I, O, S ni F.
- 3 **Active la suscripción.**
Para usuarios en los EE. UU.:
En línea: Visite www.siriusxm.com
Teléfono: Llame al 1-866-635-2349
Para los usuarios de Canadá:
En línea: Visite www.siriusxm.ca/activatexm
Teléfono: Llame al 1-877-438-9677
- 4 **Pulse **SRC** repetidas veces para seleccionar SIRIUS XM y comenzar la actualización.**

Comience a escuchar

- 1 Pulse **SRC** repetidas veces para seleccionar SIRIUS XM.
- 2 Pulse **BAND** repetidamente para seleccionar una banda.
- 3 Pulse **Q / ↵**.
"Q^{SEARCH} MODE" se enciende.
- 4 Gire la rueda de volumen para seleccionar una categoría y luego púlsela.
Si se selecciona "ALL CHANNELS", se mostrarán todos los canales disponibles.
- 5 Gire la rueda de volumen para seleccionar un canal y luego púlsela.
(o)
Pulse **◀◀ / ▶▶** para la búsqueda manual de un canal.
 - Para cambiar rápidamente de canal mantenga pulsado **◀◀ / ▶▶**.

La pantalla de entrada del código de acceso aparece cuando se selecciona un canal bloqueado o con contenido para adultos. Para recibir el canal, introduzca el código de acceso. (➔ 14)

Para cambiar el método de sintonización con **◀◀ / ▶▶**: Pulse **▼ SEEK**.

Cada vez que pulse **▼ SEEK**, el método de sintonización cambiará entre "CHANNEL" (búsqueda manual de un canal) y "PRESET" (búsqueda de un canal presintonizado de la banda seleccionada).

Sintonización de acceso directo (mediante RC-406)

- 1 Pulse **DIRECT** para ingresar a la Sintonización de acceso directo.
- 2 Pulse los botones numéricos para ingresar un número de canal.
- 3 Pulse **ENT ▶▶** para comenzar la búsqueda.
 - Para cancelar, pulse **↵** o **DIRECT**.
 - Si después del paso **2** no se realiza ninguna operación durante 10 segundos, la sintonización de acceso directo se cancela automáticamente.

Modo de tecla SiriusXM

Pulse y mantenga pulsado **▼ SEEK** para cambiar el modo de tecla (canal o repetición). (Predeterminado: Modo de tecla Canal)
Se ilumina "☞" cuando se selecciona el modo de tecla Repetición.

Cuando se selecciona el modo de tecla Canal...

Para	En la placa frontal	En el mando a distancia
Seleccionar un canal	Pulse ◀◀ / ▶▶ .	Pulse ◀◀ / ▶▶ (+) .
Cambiar de canal rápidamente	Pulse y mantenga pulsado ◀◀ / ▶▶ .	Pulse y mantenga pulsado ◀◀ / ▶▶ (+) .
Guardar un canal de la banda actual	Pulse y mantenga pulsado uno de los botones numéricos (1 a 6) .	(No disponible)
Seleccionar un canal guardado de la banda actual	Pulse uno de los botones numéricos (1 a 6) .	

Cuando se selecciona el modo de tecla Repetición...

Para	En la placa frontal	En el mando a distancia
Reproducción / pausa	Pulse ▶▶ II .	Pulse ENT ▶▶ II .
Seleccionar una pista	Pulse ◀◀ / ▶▶ .	Pulse ◀◀ / ▶▶ (+) .
Retroceder / Adelantar	Pulse y mantenga pulsado ◀◀ / ▶▶ .	Pulse y mantenga pulsado ◀◀ / ▶▶ (+) .
Pasar al modo en vivo	Pulse 1 .	

SmartFavorites y TuneStart™

Los canales presintonizados por el usuario se reconocen como canales SmartFavorite*. El sintonizador para vehículos SiriusXM almacena automáticamente el contenido de difusión en segundo plano.

- La función SmartFavorites está disponible con SXV200 o con el último sintonizador para vehículos SiriusXM.

* El sintonizador para vehículos SXV300 (y posterior) SiriusXM puede utilizar los 18 canales memorizados como SmartFavorites. El sintonizador para vehículos SXV200 SiriusXM puede utilizar los 6 canales memorizados desde la banda actual como SmartFavorites.

Le permite rebobinar y reproducir hasta 30 minutos de cualquier programa de noticias, charlas, deportes o música al seleccionar un canal SmartFavorite.

- La reproducción comienza desde el principio de la canción si [TUNE START] está ajustado en [ON] (➡ 15) para la mayoría de los canales de música almacenados como SmartFavorite.

Para seleccionar un canal almacenado, pulse uno de los botones numéricos (1 a 6).

TuneScan™

Puede obtener una pequeña vista previa de las canciones que se perdió en cada uno de los canales de música SmartFavorite o el canal de música actualmente sintonizado.

Pulse y mantenga pulsado ▲ BAND para iniciar la exploración de los primeros 6 segundos de los contenidos de la música grabada.

- Para escuchar la canción actual, pulse la rueda de volumen para detener la exploración. La unidad continúa reproduciendo la canción actual.
- Para seleccionar la canción anterior/siguiente, pulse ◀◀ / ▶▶.
- Para cancelar la exploración, mantenga pulsada la rueda de volumen. La reproducción vuelve al canal en que estaba antes de acceder a TuneScan.

Ajustes de SiriusXM

- 1 Pulse la rueda de volumen para ingresar en [FUNCTION].
- 2 Gire la rueda de volumen para seleccionar [SIRIUS XM] y luego púlsela.
- 3 Gire la rueda de volumen para seleccionar un elemento (consulte la siguiente tabla) y luego púlsela.
- 4 Repita el paso 3 hasta que se seleccione o active el elemento que desee o siga las instrucciones indicadas en el elemento seleccionado.
- 5 Para salir, pulse y mantenga pulsado Q/➤.

Para volver al elemento de ajuste anterior, pulse Q/➤.

Predefinido: **XX**

CHANNEL LOCK	<p>Para desbloquear los ajustes:</p> <ol style="list-style-type: none"> 1 Gire la rueda de volumen para seleccionar un número. 2 Pulse ◀◀ / ▶▶ para mover la posición de ingreso. 3 Repita los pasos 1 y 2 para ingresar el código de acceso actual. (El código de acceso inicial es 0000.) 4 Pulse la rueda de volumen para confirmar.
CODE SET	<ol style="list-style-type: none"> 1 Gire la rueda de volumen para seleccionar un número. 2 Pulse ◀◀ / ▶▶ para mover la posición de ingreso. 3 Repita los pasos 1 y 2 para ingresar un nuevo código de acceso de 4 dígitos. 4 Pulse la rueda de volumen para confirmar. 5 Repita los pasos 1 a 4 para volver a confirmar el código de acceso. <ul style="list-style-type: none"> • Tome nota del nuevo código de acceso para la próxima vez que ingrese a la configuración de bloqueo de canales.
LOCK SETTING	<p>MATURE CH: Selecciona la configuración de bloqueo definida por SiriusXM.; USER DEFINED: Selecciona los canales individuales que el usuario desea bloquear.; OFF: Se cancela.</p>
CHANNEL EDIT*1	<ol style="list-style-type: none"> 1 Gire la rueda de volumen para seleccionar una categoría y luego púlsela. 2 Gire la rueda de volumen para seleccionar el canal que desea bloquear y luego púlsela. La "L" antecede al número de canal. 3 Para salir, pulse y mantenga pulsado Q/➤.
CHANNEL CLEAR*1	<p>YES: Borra todos los canales bloqueados.; NO: Se cancela.</p>

TUNE START* ²	ON: Todos los canales de música calificados de SmartFavorite comenzarán a reproducir desde el principio de la canción.; OFF: Se cancela.
SIGNAL LEVEL	NO SIGNAL/ WEAK/ GOOD/ STRONG: Muestra la intensidad de la recepción actual de la señal.
BUFFER USAGE	0% — 100% (0): Muestra el uso de la memoria del búfer de reproducción.
SXM RESET	YES: Restablece los canales presintonizados y la configuración de bloqueo a los valores predeterminados.; NO: Se cancela.

*1 Solo se visualiza cuando [USER DEFINED] está seleccionado.

*2 Solo está disponible si el sintonizador para vehículos SiriusXM es un modelo SKV200 o posterior compatible con SmartFavorites.

Mientras se escucha desde cualquier fuente...

- 1 Pulse **⏮ AUDIO** para acceder directamente a [AUDIO CONTROL].
- 2 Gire la rueda de volumen para seleccionar un elemento (consulte la siguiente tabla) y luego púlsela.
- 3 Repita el paso 2 hasta que se seleccione o active el elemento deseado.
- 4 Para salir, pulse y mantenga pulsado **Q/↵**.

(o utiliza RC-406)

- 1 Pulse **AUD** para ingresar a [AUDIO CONTROL].
- 2 Pulse **▲/▼** para seleccionar un elemento y, a continuación, pulse **ENT ►||**.

Para volver al elemento de ajuste anterior, pulse **Q/↵**.

Predeterminado: **XX**

SUB-W LEVEL	-15 a +15 (0)	Ajusta el nivel de salida del subwoofer.
BASS LEVEL	-8 a +8 (+2)	
MID LEVEL	-8 a +8 (+1)	Ajusta el volumen a programarse para cada fuente. (Antes de realizar un ajuste, seleccione la fuente que desea ajustar.)
TRE LEVEL	-8 a +8 (+1)	
EQ PRO (Este ajuste se guarda en [USER].)		
BASS ADJUST	BASS CTR FRQ	60HZ/ 80HZ/ 100HZ/ 200HZ: Selecciona la frecuencia central.
	BASS LEVEL	-8 a +8 (+2): Ajusta el nivel.
	BASS Q FACTOR	1.00/ 1.25/ 1.50/ 2.00: Ajusta el factor de calidad.
	BASS EXTEND	ON: Activa la ampliación de graves.; OFF: Se cancela.
MID ADJUST	MID CTR FRQ	0.5KHZ/ 1.0KHZ/ 1.5KHZ/ 2.5KHZ: Selecciona la frecuencia central.
	MID LEVEL	-8 a +8 (+1): Ajusta el nivel.
	MID Q FACTOR	0.75/ 1.00/ 1.25: Ajusta el factor de calidad.
TRE ADJUST	TRE CTR FRQ	10.0KHZ/ 12.5KHZ/ 15.0KHZ/ 17.5KHZ: Selecciona la frecuencia central.
	TRE LEVEL	-8 a +8 (+1): Ajusta el nivel.

AJUSTES DE AUDIO

PRESET EQ	DRIVE EQ/ TOP40/ POWERFUL/ ROCK/ POPS/ EASY/ JAZZ/ NATURAL/ USER: Selecciona un ecualizador predefinido adecuado para el género musical. (Seleccione [USER] para utilizar los ajustes creados en [EQ PRO].) [DRIVE EQ] es un ecualizador preajustado que reduce el ruido exterior o el nivel de ruido de los neumáticos.
BASS BOOST	LEVEL1/ LEVEL2/ LEVEL3: Selecciona su nivel de refuerzo de graves preferido.; OFF: Se cancela.
LOUDNESS	LEVEL1/ LEVEL2: Selecciona los niveles preferidos de refuerzo para frecuencias altas y bajas para producir un sonido bien equilibrado a bajos niveles de volumen.; OFF: Se cancela.
SUBWOOFER SET	ON: Activa la salida del subwoofer.; OFF: Se cancela.
LPF SUBWOOFER	THROUGH: Todas las señales se envían al subwoofer.; 85HZ/ 120HZ/ 160HZ: Las señales de audio con frecuencias inferiores a 85 Hz/ 120 Hz/ 160 Hz se envían al subwoofer.
SUB-W PHASE	REVERSE (180°)/ NORMAL (0°): Selecciona la fase de la salida del subwoofer de acuerdo con la salida de los altavoces, para lograr un desempeño óptimo. (Puede seleccionarse solo si se seleccionó un ajuste distinto de [THROUGH] para [LPF SUBWOOFER].)
FADER	R15 a F15 (Q): Ajusta el balance de salida de los altavoces trasero y delantero.
BALANCE	L15 a R15 (Q): Ajusta el balance de salida de los altavoces izquierdo y derecho.
VOLUME OFFSET	Para AUX: -8 a +8 (Q) ; Para otras fuentes: -8 a 0 ; Preajuste el nivel de volumen inicial de cada fuente. (Antes de realizar el ajuste, seleccione la fuente que desea ajustar.)
SOUND RECNRSTR (Reconstrucción del sonido)	ON: Crea un sonido real compensando los componentes de alta frecuencia y restableciendo el tiempo de subida de la forma de onda que se pierde en la compresión de los datos de audio.; OFF: Se cancela.

- [SUB-W LEVEL]/ [SUBWOOFER SET]/ [LPF SUBWOOFER]/ [SUB-W PHASE] solo pueden seleccionarse si [SWITCH PREOUT] está ajustado en [SUBWOOFER]. (→ 4)
- [SUB-W LEVEL]/ [LPF SUBWOOFER]/ [SUB-W PHASE] solo pueden seleccionarse si [SUBWOOFER SET] está ajustado en [ON].

AJUSTES DE VISUALIZACIÓN

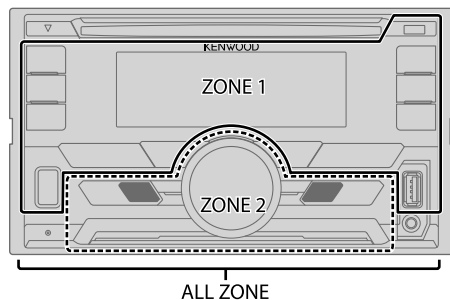

Ajuste del dimmer

Pulse y mantenga pulsado **DISP (DIMMER)** para activar o desactivar el dimmer.

- Si [DIMMER TIME] está ajustado, se cancela al pulsar y mantener pulsado este botón.

Otros ajustes

- 1 Pulse la rueda de volumen para ingresar en [FUNCTION].
 - 2 Gire la rueda de volumen para seleccionar [DISPLAY] y luego púlsela.
 - 3 Gire la rueda de volumen para seleccionar un elemento (→ 17) y, a continuación, púlsela.
 - 4 Repita el paso 3 hasta que se seleccione o active el elemento que desee o siga las instrucciones indicadas en el elemento seleccionado.
 - 5 Para salir, pulse y mantenga pulsado **Q/↵**.
- Para volver al elemento de ajuste anterior, pulse **Q/↵**.

AJUSTES DE VISUALIZACIÓN

Predeterminado: **XX**

COLOR SELECT	<p>Seleccione el color para ALL ZONE, ZONE 1 y ZONE 2 por separado.</p> <ol style="list-style-type: none"> 1 Seleccione una zona. (➔ 16) 2 Seleccione un color para la zona seleccionada. VARIABLE SCAN/ CUSTOM R/G/B/ colores preajustados* <p>Para crear su propio color, seleccione [CUSTOM R/G/B]. El color creado se guardará en [CUSTOM R/G/B].</p> <ol style="list-style-type: none"> 1 Pulse la rueda de volumen para introducir el ajuste detallado de color. 2 Pulse ◀◀ / ▶▶ para seleccionar el color (R/ G/ B) que desea ajustar. 3 Gire la rueda de volumen para ajustar el nivel (0 — 9) y luego pulse la rueda.
DIMMER	<p>La iluminación de la pantalla y la de los botones se atenúa.</p> <p>ON: El dimmer está activado.; OFF: Se cancela.</p> <p>DIMMER TIME: Establece el tiempo de activación y desactivación del dimmer.</p> <ol style="list-style-type: none"> 1 Gire la rueda de volumen para ajustar el tiempo de activación [ON] y luego presione la rueda. 2 Gire la rueda de volumen para ajustar el tiempo de activación [OFF] y luego presione la rueda. <p>(Predeterminado: [ON]: 6:00 PM; [OFF]: 6:00 AM)</p>
BRIGHTNESS	<ol style="list-style-type: none"> 1 Seleccione una zona. (➔ 16) 2 0 — 31: Seleccione su nivel de brillo preferido para la iluminación de la pantalla y de los botones.
TEXT SCROLL	<p>AUTO/ONCE: Seleccione entre el desplazamiento automático de la información en pantalla o un desplazamiento único.; OFF: Se cancela.</p>

* Colores preajustados: **RED1/ RED2/ RED3/ PURPLE1/ PURPLE2/ PURPLE3/ PURPLE4/ BLUE1/ BLUE2/ BLUE3/ SKYBLUE1/ SKYBLUE2/ LIGHTBLUE/ AQUA1/ AQUA2/ GREEN1/ GREEN2/ GREEN3/ YELLOWGREEN1/ YELLOWGREEN2/ YELLOW/ ORANGE1/ ORANGE2/ ORANGERED**

LOCALIZACIÓN Y SOLUCIÓN DE PROBLEMAS

Síntoma	Solución	
General	El sonido no se escucha. <ul style="list-style-type: none"> • Ajuste el volumen al nivel óptimo. • Inspeccione los cables y las conexiones. 	
	Aparece "MISWIRING CHECK WIRING THEN PWR ON".	Apague la unidad y luego compruebe que los terminales de los cables de altavoz estén correctamente aislados. A continuación, vuelva a encender la unidad.
	Aparece "PROTECTING SEND SERVICE".	Lleve la unidad al centro de servicio más cercano.
Radio	El receptor no funciona en absoluto.	Reinicie la unidad. (➔ 3)
	<ul style="list-style-type: none"> • Recepción de radio deficiente. • Ruidos estáticos mientras se escucha la radio. 	Conecte firmemente la antena.
CD / USB / iPod	El disco no puede ser expulsado.	Pulse y mantenga pulsado ▲ para forzar la expulsión del disco. Tenga cuidado de no dejar caer el disco cuando sea expulsado. Si con esto no se resuelve el problema, reinicie la unidad. (➔ 3)
	Se generan ruidos.	Salte a otra pista o cambie el disco.
	Las pistas no se reproducen de la manera intentada por usted.	Se ha determinado el orden de reproducción durante la grabación de los archivos.
	El mensaje "READING" sigue destellando.	No utilice demasiados niveles de jerarquías o carpetas.
	El tiempo de reproducción transcurrido no es correcto.	Esto depende de cómo fueron grabadas las pistas.
No se visualizan los caracteres correctos (por ej.: nombre del álbum).	<ul style="list-style-type: none"> • Esta unidad visualiza sólo letras mayúsculas, números, y un número limitado de símbolos. • Dependiendo del idioma en pantalla que haya seleccionado en (➔ 5), algunos caracteres podrían no visualizarse correctamente. 	

LOCALIZACIÓN Y SOLUCIÓN DE PROBLEMAS

Síntoma	Solución
"NA FILE"	Asegúrese de que los archivos de audio contenidos en el disco sean compatibles. (➔ 20)
"NO DISC"	Inserte un disco reproducible en la ranura de carga.
"TOC ERROR"	Asegúrese de que el disco esté limpio e insertado correctamente.
"PLEASE EJECT"	Reinicialice la unidad. Si con esto no se consigue resolver el problema, póngase en contacto con su centro de servicio más cercano.
"READ ERROR"	Vuelva a copiar los archivos y carpetas en el dispositivo USB. Si con esto no se resuelve el problema, reinicialice el dispositivo USB o utilice otro dispositivo USB.
"NO DEVICE"	Conecte un dispositivo USB y cambie de nuevo a la fuente USB.
"COPY PRO"	Se reprodujo un archivo con protección contra copias.
"NA DEVICE"	Conecte un dispositivo USB compatible y verifique las conexiones.
"NO MUSIC"	Conecte un dispositivo USB que contenga archivos de audio reproducibles.
"iPod ERROR"	<ul style="list-style-type: none"> • Vuelva a conectar el iPod. • Reinicialice el iPod.
<ul style="list-style-type: none"> • El sonido no se escucha durante la reproducción. • El sonido se genera solo por el dispositivo Android. 	<ul style="list-style-type: none"> • Vuelva a conectar el dispositivo Android. • Si está en [HAND MODE], arranque la aplicación de cualquier reproductor de medios en el dispositivo Android e inicie la reproducción. • Si está en [HAND MODE], vuelva a arrancar la aplicación del reproductor de medios actual o utilice otra aplicación. • Vuelva a iniciar el dispositivo Android. • Si con esto no se consigue resolver el problema, el dispositivo Android conectado no podrá enviar la señal de audio a la unidad. (➔ 20)
ANDROID CD / USB / iPod	No se puede reproducir en [BROWSE MODE] . <ul style="list-style-type: none"> • Asegúrese de que KENWOOD MUSIC PLAY APP esté instalado en el dispositivo Android. (➔ 7) • Vuelva a conectar el dispositivo Android y seleccione el modo de control apropiado. • Si con esto no se consigue resolver el problema, el dispositivo Android conectado no es compatible con [BROWSE MODE]. (➔ 20)

Síntoma	Solución
ANDROID El mensaje "NO DEVICE" o "READING" sigue destellando.	<ul style="list-style-type: none"> • Desactive las opciones del desarrollador en el dispositivo Android. • Vuelva a conectar el dispositivo Android. • Si con esto no se consigue resolver el problema, el dispositivo Android conectado no es compatible con [BROWSE MODE]. (➔ 20)
ANDROID Reproducción intermitente o con saltos de sonido.	Desactive el modo de ahorro de energía en el dispositivo Android.
ANDROID "ANDROID ERROR" / "NA DEVICE"	<ul style="list-style-type: none"> • Vuelva a conectar el dispositivo Android. • Vuelva a iniciar el dispositivo Android.
ANDROID "ADD ERROR"	Fracasó la creación de la nueva emisora.
ANDROID "CHECK DEVICE"	Verifique la aplicación Pandora en su dispositivo.
ANDROID "NO SKIPS"	Se ha llegado al límite de saltos.
ANDROID "NO STATIONS"	No se pueden encontrar emisoras.
ANDROID "STATION LIMIT"	Se alcanzó el número límite de emisoras registradas. Vuelva a intentarlo después de eliminar emisoras que no necesite de su dispositivo.
ANDROID "CONNECT ERROR"	La comunicación es inestable.
ANDROID "RATING ERROR"	El registro con el pulgar arriba/abajo ha fracasado debido a conectividad a red insuficiente.
ANDROID "THUMBS N/A"	El registro con el pulgar arriba/abajo no está permitido.
ANDROID "LICENSE ERROR"	Está intentando acceder desde un país donde Pandora no está disponible.
iHeartRadio No se pudo seleccionar iHeartRadio.	Si se marca "Explicit Content" en [Account Settings] en la versión web de iHeartRADIO, las emisoras personalizadas no estarán disponibles.
iHeartRadio "CANNOT CREATE"	Fracasó la creación del nombre de la emisora personalizada.
iHeartRadio "CANNOT SAVE"	Fracasó la adición a la categoría de favoritos.
iHeartRadio "DISCONNECTED"	Verifique la conexión con el dispositivo.
iHeartRadio "NO SKIPS"	Se ha llegado al límite de saltos. Vuelva a intentar más tarde.

LOCALIZACIÓN Y SOLUCIÓN DE PROBLEMAS

	Síntoma	Solución
iHeartRadio	"NO STATIONS"	No se pueden encontrar emisoras.
	"NOT CONNECTED"	El enlace con la aplicación es imposible.
	"IHEARTLINK UP"	Asegúrese de haber instalado en su dispositivo, la última versión de la aplicación iHeart Link for KENWOOD.
	"PLEASE LOGIN"	No se inició sesión. Inicie sesión otra vez.
	"STATION NOT AVAILABLE"	Finalizó la difusión de la emisora.
	"STATION NOT SELECTED"	No hay ninguna emisora seleccionada.
	"STREAM ERROR"	Se ha interrumpido la difusión de datos.
	"THUMB FAILED"	El registro con el pulgar arriba/abajo ha fracasado.
	"TIMED OUT"	Ha expirado el tiempo de la solicitud.
	"CH LOCKED LOCK CODE?"	El canal seleccionado está bloqueado. Para desbloquearlo, ingrese el código de bloqueo correcto. (➔ 14)
Radio SiriusXM®	"CHAN UNSUB"	Se ha seleccionado un canal al que no está suscrito. Para suscribirse, llame al 1-866-635-2349, en EE. UU., o al 1-877-438-9677, en Canadá. (➔ 12)
	"CH UNAVAIL"	Se ha seleccionado un canal que no está disponible. Si desea más información acerca de la línea de canales SiriusXM, visite www.siriusxm.com .
	"CHECK ANTENNA"	Verifique que la antena y su conexión estén en condiciones satisfactorias.
	"CHECK TUNER"	Asegúrese de que el sintonizador para vehículos SiriusXM esté conectado a la unidad.
	"NO SIGNAL"	Asegúrese de que la antena esté montada fuera del vehículo.
	"SUBSCRIPTION UPDATED – PRESS ENTER TO CONTINUE."	Su suscripción ha sido actualizada. Para continuar, pulse la rueda de volumen.

	Síntoma	Solución
Radio SiriusXM®	"CODE ERROR"	Asegúrese de haber ingresado el código de acceso correcto. (➔ 14)
	"NO CONTENT"	No existe suficiente contenido para iniciar TuneScan.
	"SCAN CANCEL"	TuneScan ha sido cancelado.

Silencio cuando se recibe una llamada telefónica

Conecte el cable MUTE a su teléfono mediante un accesorio para teléfono disponible en el mercado. (➔ 23)

Cuando se recibe una llamada aparece el mensaje "CALL". (El sistema de audio se detiene.)

- Para seguir escuchando el sistema de audio durante una llamada, pulse **⏏ SRC**. El mensaje "CALL" desaparece y se reanuda el sistema de audio.

Cuando finaliza la llamada, el mensaje "CALL" desaparece. (El sistema de audio se reanuda.)

REFERENCIAS

■ Mantenimiento

Limpieza de la unidad

Limpie la suciedad de la placa frontal con un paño suave o paño de silicona seco.

Cómo manipular los discos

- No toque la superficie de grabación del disco.
- No pegue cinta etc. sobre el disco ni utilice un CD con cinta pegada sobre él.
- No utilice accesorios para el disco.
- Limpie desde el centro del disco hacia el exterior.
- Limpie el disco con un paño seco o de silicona. No utilice disolventes.
- Cuando extraiga los discos de esta unidad, tire de estos en sentido horizontal.
- Antes de insertar un disco, quite las rebabas de los bordes del orificio central y del borde exterior.

■ Más información

Visite también el siguiente sitio web <www.kenwood.com/cs/ce/> para:

- Últimas actualizaciones de firmware y lista de los últimos elementos compatibles
- Aplicación Android™ KENWOOD MUSIC PLAY
- Cualquier otra información más reciente

General

- Esta unidad puede reproducir sólo los siguientes CD:



- Encontrará información detallada y notas acerca de los archivos de audio que pueden reproducirse en el manual en línea en el siguiente sitio web: www.kenwood.com/cs/ce/audiofile/

Archivos reproducibles

- Archivos de audio que pueden reproducirse: MP3 (.mp3), WMA (.wma)
- Medio de disco reproducible: CD-R/CD-RW/CD-ROM
- Formato de archivo de disco reproducible: ISO 9660 Nivel 1/2, Joliet, nombre de archivo largo.
- Sistema de archivos del dispositivo USB reproducible: FAT12, FAT16, FAT32

Aunque los archivos de audio cumplan con los criterios mencionados arriba, la reproducción podría no ser posible dependiendo de los tipos o condiciones del medio o dispositivo.

Discos no reproducibles

- Discos que no son redondos.
- Discos con la superficie de grabación pintada o discos sucios.
- Discos grabables/reescribibles que no hayan sido finalizados.
- CD de 8 cm. Si intenta insertarlo con un adaptador podrán causar fallos de funcionamiento.

Acerca de los dispositivos USB

- Esta unidad puede reproducir archivos MP3/WMA/WAV/FLAC guardados en un dispositivo de clase de almacenamiento masivo USB.
- No es posible conectar un dispositivo USB a través de un concentrador USB.
- La conexión con un cable de más de 5 m de largo puede ocasionar una reproducción anormal.
- Esta unidad no puede reconocer ningún dispositivo USB cuyo régimen sea distinto de 5 V y que exceda de 1 A.

Acerca del iPod/iPhone

Made for

- iPod touch (2nd, 3rd, 4th y 5th generation)
- iPod classic
- iPod nano (3rd, 4th, 5th, 6th y 7th generation)
- iPhone 3G, 3GS, 4, 4S, 5, 5S, 5C, 6, 6 Plus
- El iPod no se puede utilizar si se visualiza "KENWOOD" o "✓" en el iPod.
- Según la versión del sistema operativo del iPod/iPhone, algunas funciones podrían no estar disponibles en esta unidad.

Acerca del dispositivo Android

- Esta unidad es compatible con Android OS 4.1 y superior.
- Algunos dispositivos Android (con OS 4.1 y superior) pueden no ser completamente compatibles con Android Open Accessory (AOA) 2.0.
- Si el dispositivo Android es compatible con dispositivos de clase de almacenamiento masivo y con AOA 2.0, esta unidad siempre reproducirá con prioridad a través de AOA 2.0.

REFERENCIAS

Acerca de Pandora

- Pandora está disponible sólo en algunos países. Visite <<http://www.pandora.com/legal>> para más información.
- Debido a que el servicio de radio por Internet Pandora es de un tercero, las especificaciones se encuentran sujetas a cambios sin previo aviso. Por consiguiente, la compatibilidad podría verse afectada, y alguno o todos los servicios podrían dejar de estar disponibles.
- Algunas funciones de Pandora no están disponibles desde esta unidad.
- Si tiene alguna duda sobre el uso de esta aplicación, póngase en contacto con pandora-support@pandora.com.

Acerca de iHeartRadio

- Debido a que iHeartRadio® es un servicio de terceros, las especificaciones se encuentran sujetas a cambios sin previo aviso. Por consiguiente, la compatibilidad podría verse afectada, y alguno o todos los servicios podrían dejar de estar disponibles.
- Algunas funciones de iHeartRadio® no se pueden controlar desde esta unidad.

Cambiar la información en pantalla

Cada vez que pulsa **DISP**, la información en pantalla cambia.

- Si la información no está disponible o no está registrada, aparecerá "NO TEXT", "NO INFO", u otra información (por ej., nombre de la emisora, tiempo de reproducción).

Nombre de la fuente	Información en pantalla
STANDBY	Nombre de la fuente (Fecha/Reloj) ➔ (*) ➔ (vuelta al comienzo)
TUNER	Frecuencia (Fecha/Reloj) ➔ (*) ➔ (vuelta al comienzo) (Disponible solo para emisoras del FM Radio Broadcast Data System) Nombre de la emisora (Fecha/Reloj) ➔ (*) ➔ Radio texto (Fecha/Reloj) ➔ Radio texto+ (R.TEXT+) ➔ Título (Artista) ➔ Título (Fecha/Reloj) ➔ Frecuencia (Fecha/Reloj) ➔ (vuelta al comienzo)
CD o USB	(Para CD-DA) Título de la pista (Artista) ➔ (*) ➔ Título de la pista (Nombre del disco) ➔ Título de la pista (Fecha/Reloj) ➔ Tiempo de reproducción (Fecha/Reloj) ➔ (vuelta al comienzo) (Para archivos MP3/WMA/WAV/FLAC) Título de la pista (Artista) ➔ (*) ➔ Título de la pista (Título del álbum) ➔ Título de la pista (Fecha/Reloj) ➔ Nombre del archivo (Nombre de la carpeta) ➔ Nombre del archivo (Fecha/Reloj) ➔ Tiempo de reproducción (Fecha/Reloj) ➔ (vuelta al comienzo)
IPOD o ANDROID	Título de la pista (Artista) ➔ (*) ➔ Título de la pista (Nombre del álbum) ➔ Título de la pista (Fecha/Reloj) ➔ Tiempo de reproducción (Fecha/Reloj) ➔ (vuelta al comienzo)
PANDORA	Nombre de la emisora (Fecha/Reloj) ➔ (*) ➔ Emisora de radio/compartida (Fecha/Reloj) ➔ Título de la pista (Artista) ➔ Título de la pista (Título del álbum) ➔ Título de la pista (Fecha/Reloj) ➔ Tiempo de reproducción (Fecha/Reloj) ➔ (vuelta al comienzo)
IHEARTRADIO	Nombre de la emisora (Fecha/Reloj) ➔ (*) ➔ Título de la pista (Artista) ➔ Título de la pista (Fecha/Reloj) ➔ (vuelta al comienzo)
SIRIUS XM	Número de canal (Estado) ➔ (*) ➔ Nombre del canal (Estado) ➔ Nombre del artista (Estado) ➔ Título de la canción (Estado) ➔ Información del contenido (Estado) ➔ Nombre de la categoría (Estado) ➔ Reloj (Estado) ➔ (vuelta al comienzo)
AUX	Nombre de la fuente (Fecha/Reloj) ➔ (*) ➔ (vuelta al comienzo)

* Apague la información visualizada.

▲ Advertencia

- La unidad puede utilizarse solamente con una fuente de alimentación de 12V CC con negativo a masa.
- Desconecte el terminal negativo de la batería antes de realizar el cableado y el montaje.
- Para evitar un cortocircuito, no conecte el cable de la batería (amarillo) ni el cable de encendido (rojo) al chasis del vehículo o cable de conexión a masa (negro).
- Para evitar un cortocircuito, utilice una cinta de vinilo para aislar los cables no conectados.
- Asegúrese de volver a conectar a masa esta unidad al chasis del automóvil después de la instalación.

▲ Precaución

- Para fines de seguridad, deje que un profesional realice el cableado y el montaje. Consulte con un distribuidor de productos de audio para automóviles.
- Instale esta unidad en la consola de su vehículo. No toque las partes metálicas de la unidad durante o un poco después del uso de la unidad. Las partes metálicas, tales como el disipador de calor o la carcasa, pueden estar muy calientes.
- No conecte los cables \ominus de los altavoces al chasis del vehículo, al cable de conexión a masa (negro) o en paralelo.
- Monte la unidad a un ángulo de menos de 30°.
- Si el mazo de conductores de su vehículo no dispone de terminal de encendido, conecte el cable de encendido (rojo) al terminal de la caja de fusibles del vehículo, el cual suministrará una alimentación de 12V CC y podrá conectarse y desconectarse mediante la llave de encendido.
- Mantenga todos los cables alejados de las partes metálicas disipadoras de calor.
- Después de instalar la unidad, compruebe que las lámparas de freno, las luces intermitentes, el limpiaparabrisas, etc. funcionen satisfactoriamente.
- Si se funde el fusible, en primer lugar asegúrese de que los cables no estén en contacto con el chasis del vehículo y, a continuación, reemplace el fusible usado por otro del mismo régimen.

Procedimiento básico

- 1 Quite la llave del interruptor de encendido; después, desconecte el terminal \ominus de la batería del automóvil.**
- 2 Conecte los cables correctamente.**
Consulte Conexión del cableado. (➔ 23)
- 3 Instale la unidad en su automóvil.**
Consulte Instalación de la unidad (montaje en el tablero).
- 4 Conecte el terminal \ominus de la batería del automóvil.**
- 5 Reinicialice la unidad. (➔ 3)**

Instalación de la unidad (montaje en el tablero)

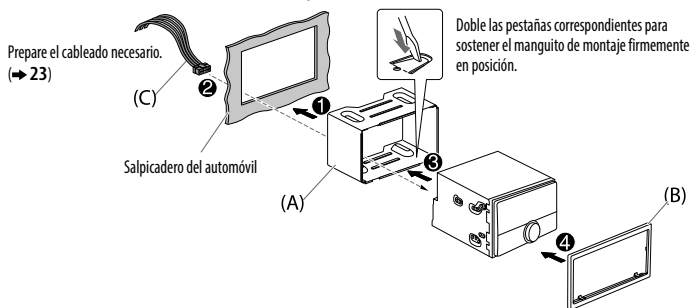

Cuando instale sin el manguito de montaje y la placa embellecedora.

- 1 Retire de la unidad, el manguito de montaje y la placa embellecedora.**
- 2 Alinee los orificios de la unidad (en ambos lados) con la ménsula de montaje del vehículo y asegure la unidad con los tornillos (disponibles en el mercado).**

▲ Utilice solo los tornillos especificados. El uso de tornillos incorrectos puede dañar la unidad.

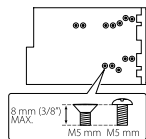

Cómo desmontar la unidad

Inserte las herramientas de extracción hasta el fondo de las ranuras a ambos lados y, a continuación, siga la dirección de las flechas, como se muestra a continuación.

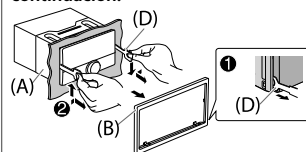

Lista de piezas para la instalación

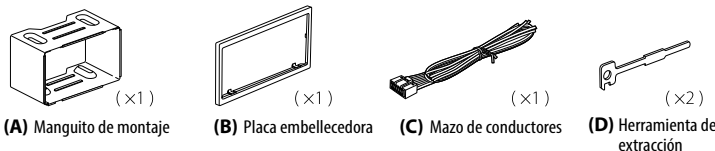

Conexión del cableado

IMPORTANTE : Se recomienda instalar la unidad con un mazo de cables disponible en el mercado que sea adecuado para su automóvil y, para fines de seguridad, deje esta tarea en manos de profesionales. Consulte con un distribuidor de productos de audio para automóviles.

Cuando conecte a un amplificador externo, conecte su cable de tierra al chasis del vehículo para evitar daños en la unidad.

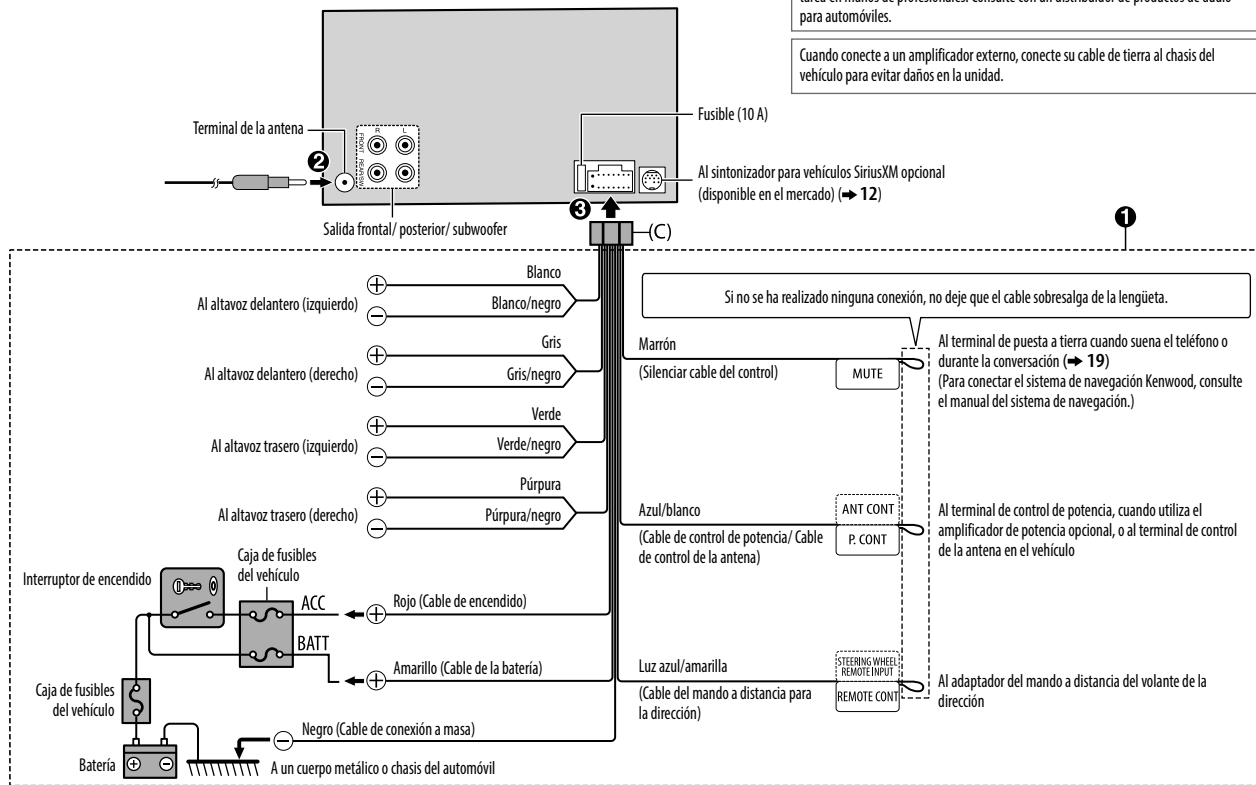

ESPECIFICACIONES

Sujeto a cambios sin previo aviso.

Sintonizador	FM	Gama de frecuencias	87,9 MHz — 107,9 MHz (espacio 200 kHz)
		Sensibilidad útil (Relación señal/ruido = 26 dB)	8,2 dBf (0,71 μ V/75 Ω)
		Sensibilidad de silenciamiento (Relación señal/ruido = 46 dB)	17,2 dBf (2,0 μ V/75 Ω)
		Respuesta de frecuencia (± 3 dB)	30 Hz — 15 kHz
		Relación señal a ruido (MONO)	64 dB
		Separación estéreo (1 kHz)	40 dB
	AM	Gama de frecuencias	530 kHz — 1 700 kHz (espacio 10 kHz)
	Sensibilidad útil (Relación señal/ruido = 20 dB)	29 dB μ (28,2 μ V)	

Reproductor de CD	Diodo láser	GaAlAs
	Filtro digital (D/A)	8 veces sobremuestreo
	Velocidad de giro	500 rpm — 200 rpm (CLV)
	Fluctuación y trémolo	Por debajo del límite medible
	Respuesta de frecuencia (± 1 dB)	20 Hz — 20 kHz
	Distorsión armónica total (1 kHz)	0,01 %
	Relación señal a ruido (1 kHz)	105 dB
	Gama dinámica	90 dB
	Separación de canales	85 dB
	MP3 decodificado	Compatible con MPEG-1/2 Audio Layer-3
WMA decodificado	Compatible con Windows Media Audio	

USB	Estándar USB	USB 1.1, USB 2.0 Alta velocidad
	Sistema de archivos	FAT12/ 16/ 32
	Corriente máxima de alimentación	5 V CC $\overline{\text{---}}$ 1 A
	MP3 decodificado	Compatible con MPEG-1/2 Audio Layer-3
	WMA decodificado	Compatible con Windows Media Audio
	WAV decodificado	PCM lineal
	FLAC decodificado	Archivo FLAC (Hasta 48 kHz / 16 bits)

Audio	Potencia de salida máxima	50 W \times 4	
	Potencia en todo el ancho de banda	22 W \times 4 (a menos del 1 % THD)	
	Impedancia del altavoz	4 Ω — 8 Ω	
	Acción tonal	Graves	100 Hz \pm 8 dB
		Registro medio	1,0 kHz \pm 8 dB
		Agudos	12,5 kHz \pm 8 dB
	Nivel de salida de preamplificador/carga (CD)	2 500 mV/10 k Ω	
	Impedancia de salida de preamplificador	\leq 600 Ω	

Auxiliar	Respuesta de frecuencia (± 3 dB)	20 Hz — 20 kHz
	Voltaje de entrada máximo	1 000 mV
	Impedancia de entrada	30 k Ω

General	Voltaje de trabajo	14,4 V (10,5 V — 16 V admisibles)
	Consumo de corriente máxima	10 A
	Gama de temperaturas de funcionamiento	-10°C — +60°C
	Tamaño de instalación (An \times Al \times F)	182 mm \times 111 mm \times 158 mm (7-3/16 pulgada \times 4-3/8 pulgada \times 6-1/4 pulgada)
	Peso	1,6 kg (3,6 lbs)

CAUTION

Use of controls or adjustments or performance of procedures other than those specified herein may result in hazardous radiation exposure.

In compliance with Federal Regulations, following are reproductions of labels on, or inside the product relating to laser product safety.

JVC KENWOOD Corporation
2967-3, ISHIKAWA-MACHI,
HACHIOJI-SHI, TOKYO, JAPAN

THIS PRODUCT COMPLIES WITH DHHS RULES 21CFR
SUBCHAPTER J IN EFFECT AT DATE OF MANUFACTURE.

Location : Top Plate

FCC WARNING

This equipment may generate or use radio frequency energy. Changes or modifications to this equipment may cause harmful interference unless the modifications are expressly approved in the instruction manual. The user could lose the authority to operate this equipment if an unauthorized change or modification is made.

FCC NOTE

This equipment has been tested and found to comply with the limits for a Class B digital device, pursuant to Part 15 of the FCC Rules. These limits are designed to provide reasonable protection against harmful interference in a residential installation. This equipment may cause harmful interference to radio communications, if it is not installed and used in accordance with the instructions. However, there is no guarantee that interference will not occur in a particular installation. If this equipment does cause harmful interference to radio or television reception, which can be determined by turning the equipment off and on, the user is encouraged to try to correct the interference by one or more of the following measures:

- Reorient or relocate the receiving antenna.
- Increase the separation between the equipment and receiver.
- Connect the equipment into an outlet on a circuit different from that to which the receiver is connected.
- Consult the dealer or an experienced radio/TV technician for help.

Información acerca de la eliminación de equipos eléctricos y electrónicos al final de la vida útil (aplicable a los países que hayan adoptado sistemas independientes de recogida de residuos)



Los productos con el símbolo de un contenedor con ruedas tachado no podrán ser desechados como residuos domésticos. Los equipos eléctricos y electrónicos al final de la vida útil, deberán ser reciclados en instalaciones que puedan dar el tratamiento adecuado a estos productos y a sus subproductos residuales correspondientes. Póngase en contacto con su administración local para obtener información sobre el punto de recogida más cercano. Un tratamiento correcto del reciclaje y la eliminación de residuos ayuda a conservar los recursos y evita al mismo tiempo efectos perjudiciales en la salud y el medio ambiente.

- “Made for iPod,” and “Made for iPhone” mean that an electronic accessory has been designed to connect specifically to iPod, or iPhone, respectively, and has been certified by the developer to meet Apple performance standards. Apple is not responsible for the operation of this device or its compliance with safety and regulatory standards. Please note that the use of this accessory with iPod or iPhone may affect wireless performance.
- iPhone, iPod, iPod classic, iPod nano, and iPod touch are trademarks of Apple Inc., registered in the U.S. and other countries.
- Lightning is a trademark of Apple Inc.
- Pandora, the Pandora logo, and the Pandora trade dress are trademarks or registered trademarks of Pandora Media, Inc., used with permission.
- iHeartRadio® and iHeartAuto™ are trademarks owned by iHeartMedia, Inc. All uses are authorized under license.
- Sirius, XM and all related marks and logos are trademarks of Sirius XM Radio Inc. All rights reserved.
- Android is trademark of Google Inc.

libFLAC

Copyright (C) 2000,2001,2002,2003,2004,2005,2006,2007,2008,
2009 Josh Coalsen

Redistribution and use in source and binary forms, with or without modification, are permitted provided that the following conditions are met:

- Redistributions of source code must retain the above copyright notice, this list of conditions and the following disclaimer.
 - Redistributions in binary form must reproduce the above copyright notice, this list of conditions and the following disclaimer in the documentation and/or other materials provided with the distribution.
 - Neither the name of the Xiph.org Foundation nor the names of its contributors may be used to endorse or promote products derived from this software without specific prior written permission.
- THIS SOFTWARE IS PROVIDED BY THE COPYRIGHT HOLDERS AND CONTRIBUTORS “AS IS” AND ANY EXPRESS OR IMPLIED WARRANTIES, INCLUDING, BUT NOT LIMITED TO, THE IMPLIED WARRANTIES OF MERCHANTABILITY AND FITNESS FOR A PARTICULAR PURPOSE ARE DISCLAIMED. IN NO EVENT SHALL THE FOUNDATION OR CONTRIBUTORS BE LIABLE FOR ANY DIRECT, INDIRECT, INCIDENTAL, SPECIAL, EXEMPLARY, OR CONSEQUENTIAL DAMAGES (INCLUDING, BUT NOT LIMITED TO, PROCUREMENT OF SUBSTITUTE GOODS OR SERVICES; LOSS OF USE, DATA, OR PROFITS; OR BUSINESS INTERRUPTION) HOWEVER CAUSED AND ON ANY THEORY OF LIABILITY, WHETHER IN CONTRACT, STRICT LIABILITY, OR TORT (INCLUDING NEGLIGENCE OR OTHERWISE) ARISING IN ANY WAY OUT OF THE USE OF THIS SOFTWARE, EVEN IF ADVISED OF THE POSSIBILITY OF SUCH DAMAGE.

Informação sobre a eliminação de pilhas

Este produto não deve ser eliminado como lixo doméstico geral. Devolva a pilha usada ao revendedor ou entidade autorizada para que a mesma seja devolvida ao fabricante ou importador. A reciclagem e a eliminação de lixo de maneira apropriada ajudarão a conservar os recursos naturais ao mesmo tempo que prevenirão os efeitos prejudiciais à nossa saúde e ao meio ambiente.

CALIFORNIA, USA ONLY

This product contains a CR Coin Cell Lithium Battery which contains Perchlorate Material—special handling may apply.
See www.dtsc.ca.gov/hazardouswaste/perchlorate

Free Manuals Download Website

<http://myh66.com>

<http://usermanuals.us>

<http://www.somanuals.com>

<http://www.4manuals.cc>

<http://www.manual-lib.com>

<http://www.404manual.com>

<http://www.luxmanual.com>

<http://aubethermostatmanual.com>

Golf course search by state

<http://golfingnear.com>

Email search by domain

<http://emailbydomain.com>

Auto manuals search

<http://auto.somanuals.com>

TV manuals search

<http://tv.somanuals.com>