

KENWOOD

KDC-361U
KDC-261UB
KDC-261UR
KDC-161UB

KDC-161UR
KDC-161UG
KDC-130Y
KDC-120RY

KDC-100Q
KDC-161URY

CD-RECEIVER
INSTRUCTION MANUAL
CD-RECEIVER
BEDIENUNGSANLEITUNG

JVCKENWOOD Corporation





Pb

Information on Disposal of Old Electrical and Electronic Equipment and Batteries (applicable for EU countries that have adopted separate waste collection systems)

Products and batteries with the symbol (crossed-out wheeled bin) cannot be disposed as household waste.

Old electrical and electronic equipment and batteries should be recycled at a facility capable of handling these items and their waste byproducts.

Contact your local authority for details in locating a recycle facility nearest to you. Proper recycling and waste disposal will help conserve resources whilst preventing detrimental effects on our health and the environment.

Notice: The sign "Pb" below the symbol for batteries indicates that this battery contains lead.

Entsorgung von gebrauchten elektrischen und elektronischen Geräten und Batterien (anzuwenden in den Ländern der Europäischen Union und anderen europäischen Ländern mit einem separaten Sammelsystem für solche Geräte)

Das Symbol (durchgestrichene Mülltonne) auf dem Produkt oder seiner Verpackung weist darauf hin, dass dieses Produkt nicht als normaler Haushaltsabfall behandelt werden darf, sondern an einer Annahmestelle für das Recycling von elektrischen und elektronischen Geräten und Batterien abgegeben werden muss.

Durch Ihren Beitrag zur korrekten Entsorgung dieses Produktes schützen Sie die Umwelt und die Gesundheit Ihrer Mitmenschen.

Unsachgemäße oder falsche Entsorgung gefährden Umwelt und Gesundheit. Weitere Informationen über das Recycling dieses Produktes erhalten Sie von Ihrer Gemeinde oder den kommunalen Entsorgungsbetrieben.

Achtung: Das Zeichen „Pb“ unter dem Symbol für Batterien zeigt an, dass diese Batterie Blei enthält.

For Israel

מידע בדבר השלכה לאשפה של ציוד חשמלי ואלקטרוני יש וכן סוללות (רלוונטי למדינות שמשמשות במערכת איסוף אשפה מופרדת).

לא ניתן להשליך מוצרים וסוללות עם הסימון (פח אשפה עם X עליו) כאשפה ביתית רגילה. יש למחזר ציוד חשמלי ואלקטרוני יש וכן סוללות במתקן המסוגל לטפל בפריטים כאלה ובתוצרי הלואי שלהם. צרו קשר עם הרשות המקומית לקבלת פרטים אודות מתקן המיחזור הקרוב אליכם. מיחזור והשלכה לאשפה נאותים יעזרו לשמר משאבים ולמנוע השפעות שליליות על בריאותנו ועל הסביבה. שימו לב: הסימון Pb שמתחת לסימון עבור סוללות מצוין שהסוללה מכילה עופרת.



**Declaration of Conformity with regard to the EMC Directive 2004/108/EC
Declaration of Conformity with regard to the RoHS Directive 2011/65/EU
Manufacturer:**

JVC KENWOOD Corporation
3-12, Moriya-cho, Kanagawa-ku, Yokohama-shi, Kanagawa, 221-0022, Japan

EU Representative:

JVCKENWOOD NEDERLAND B.V.
Amsterdamseweg 37, 1422 AC UITHOORN, The Netherlands

**Konformitätserklärung in Bezug auf die EMC-Vorschrift 2004/108/EC
Konformitätserklärung in Bezug auf die RoHS-Vorschrift 2011/65/EU
Hersteller:**

JVC KENWOOD Corporation
3-12, Moriya-cho, Kanagawa-ku, Yokohama-shi, Kanagawa, 221-0022, Japan

EU-Vertreter:

JVCKENWOOD NEDERLAND B.V.
Amsterdamseweg 37, 1422 AC UITHOORN, Niederlande



The marking of products using lasers

The label is attached to the chassis/case and says that the component uses laser beams that have been classified as Class 1. It means that the unit is utilizing laser beams that are of a weaker class. There is no danger of hazardous radiation outside the unit.

Kennzeichnung von Geräten mit Laser-Abtastern

Das Etikett ist am Chassis/Gehäuse angebracht und besagt, dass sich die Komponente Laserstrahlen bedient, die als Laserstrahlen der Klasse 1 klassifiziert wurden. Dies weist darauf hin, dass sich das Gerät Laserstrahlen bedient, die einer schwächeren Klasse angehören. Das bedeutet, dass durch den sehr schwachen Laserstrahl keine Gefahr durch gefährliche Strahlungen außerhalb des Geräts besteht.

For Turkey

Bu ürün 28300 sayılı Resmi Gazete'de yayımlanan Atık Elektrikli ve Elektronik Eşyaların Kontrolü Yönetmeliğe uygun olarak üretilmiştir.

Eski Elektrik ve Elektronik Ekipmanların İmha Edilmesi Hakkında Bilgi (ayrı atık toplama sistemlerini kullanan ülkeleri için uygulanabilir)



Sembollü (üzerinde çarpı işareti olan çöp kutusu) ürünler ev atıkları olarak atılamaz.

Eski elektrik ve elektronik ekipmanlar, bu ürünleri ve ürün atıklarını geri dönüştürebilecek bir tesiste değerlendirilmelidir. Yaşadığımız bölgeye en yakın geri dönüşüm tesisinin yerini öğrenmek için yerel makamlara müracaat edin. Uygun geri dönüşüm ve atık imha yöntemi sağlığımız ve çevremiz üzerindeki zararlı etkileri önlerken kaynakların korunmasına da yardımcı olacaktır.

CONTENTS

BEFORE USE	2
BASICS	3
GETTING STARTED	4
RADIO	5
CD / USB / iPod	6
AUX	8
AUDIO SETTINGS	9
DISPLAY SETTINGS	10
MORE INFORMATION	10
TROUBLESHOOTING	11
INSTALLATION / CONNECTION	12
SPECIFICATIONS	15

How to read this manual

- Operations are explained mainly using buttons on the faceplate.
- [XX] indicates the selected items.
- (➔ XX) indicates references are available on the stated page.

BEFORE USE

▲ Warning

Do not operate any function that takes your attention away from safe driving.

▲ Caution

Volume setting:

- Adjust the volume so that you can hear sounds outside the car to prevent accidents.
- Lower the volume before playing digital sources to avoid damaging the speakers by the sudden increase of the output level.

General:

- Avoid using the USB device or iPod/iPhone if it might hinder safe driving.
- Make sure all important data has been backed up. We shall bear no responsibility for any loss of recorded data.
- Never put or leave any metallic objects (such as coins or metal tools) inside the unit, to prevent a short circuit.
- If a disc error occurs due to condensation on the laser lens, eject the disc and wait for the moisture to evaporate.

Remote control (RC-406):

- Do not leave the remote control in hot places such as on the dashboard.
- The Lithium battery is in danger of explosion if replaced incorrectly. Replace it only with the same or equivalent type.
- The battery pack or batteries shall not be exposed to excessive heat such as sunshine, fire or the like.
- Keep the battery out of reach of children and in its original packaging when not in used. Dispose of used batteries promptly. If swallowed, contact a physician immediately.

Maintenance

Cleaning the unit: Wipe off dirt on the faceplate with a dry silicone or soft cloth.

Cleaning the connector: Detach the faceplate and clean the connector gently with a cotton swab, being careful not to damage the connector.

Handling discs:

- Do not touch the recording surface of the disc.
- Do not stick tape etc. on the disc, or use a disc with tape stuck on it.
- Do not use any accessories for the disc.
- Clean from the center of the disc and move outward.
- Clean the disc with a dry silicone or soft cloth. Do not use any solvents.
- When removing discs from this unit, pull them out horizontally.
- Remove burrs from the center hole and disc edge before inserting a disc.

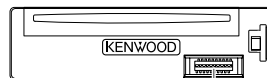

Connector (on the reverse side of the faceplate)

BASICS

Faceplate

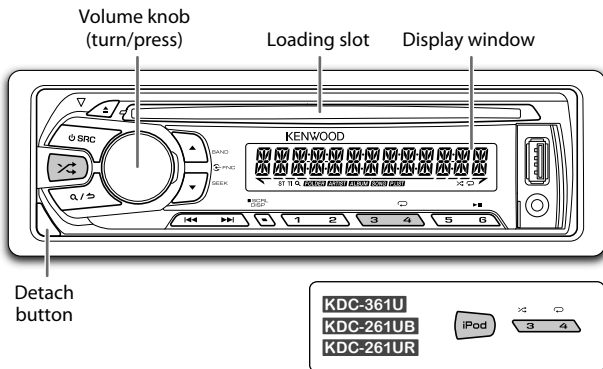

Attach

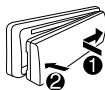

Detach

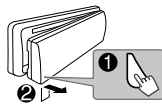

How to reset

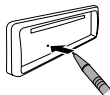

Your preset adjustments will also be erased.

Remote control (RC-406) (supplied for **KDC-130Y**)

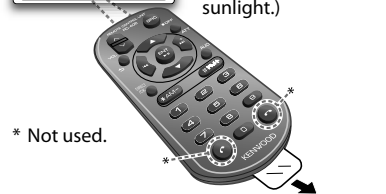

How to replace the battery

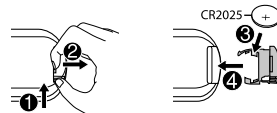

To	Do this (on the faceplate)	Do this (on the remote control)
Turn on the power	Press SRC . • Press and hold to turn off the power.	Press and hold SRC to turn off the power. (Pressing SRC does not turn on the power.)
Adjust the volume	Turn the volume knob.	Press VOL \wedge or VOL \vee . Press ATT during playback to attenuate the sound. • Press again to cancel.
Select a source	Press SRC repeatedly.	Press SRC repeatedly.
Change the display information	Press DISP SCRL repeatedly. • Press and hold to scroll the current display information.	(not available)

GETTING STARTED

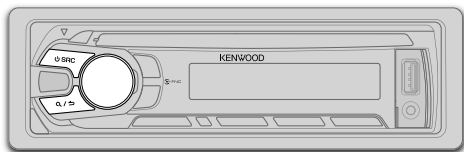

1 Select the display language and cancel the demonstration

When you turn on the power (or after you reset the unit), the display shows: "SEL LANGUAGE" → "PRESS" → "VOLUME KNOB"

- 1 Turn the volume knob to select [ENG] (English) or [RUS] (Russian), then press the knob. [ENG] is selected for the initial setup.

Then, the display shows: "CANCEL DEMO" → "PRESS" → "VOLUME KNOB"

- 2 Press the volume knob. [YES] is selected for the initial setup.
- 3 Press the volume knob again. "DEMO OFF" appears.

2 Set the clock

- 1 Press the volume knob to enter [FUNCTION].
- 2 Turn the volume knob to select [CLOCK], then press the knob.
- 3 Turn the volume knob to select [CLOCK ADJUST], then press the knob.
- 4 Turn the volume knob to make the settings, then press the knob.
Day → Hour → Minute
- 5 Turn the volume knob to select [CLOCK FORMAT], then press the knob.

- 6 Turn the volume knob to select [12H] or [24H], then press the knob.
- 7 Press and hold Q/↵ to exit.

(or)

- 1 Press and hold **DISP SCRL** to enter clock adjustment mode directly while in clock display screen.
- 2 Turn the volume knob to make the settings, then press the knob.
Day → Hour → Minute

To return to the previous setting item or hierarchy, press Q/↵.

3 Set the initial settings

- 1 Press **SRC** to enter **STANDBY**.
- 2 Press the volume knob to enter [FUNCTION].
- 3 Turn the volume knob to make a selection (see the following table), then press the knob.
- 4 Press and hold Q/↵ to exit.

To return to the previous setting item or hierarchy, press Q/↵.

Default: **XX**

AUDIO CONTROL

SWITCH PREOUT (Except for **KDC-100Q**)
REAR/ SUB-W: Selects whether rear speakers or a subwoofer are connected to the line out terminals on the rear (through an external amplifier).

SP SELECT **OFF/ 5/4/ 6 × 9/6/ OEM**: Selects according to the speaker size (5 inches or 4 inches, 6×9 inches or 6 inches) or OEM speakers for optimum performance.

DISPLAY

EASY MENU (For **KDC-361U/ KDC-130Y**)
ON: Both display and button illumination change to white color when entering [FUNCTION]. ; **OFF**: Both display and button illumination remain as [COLOR SELECT] color. (→ 10)

TUNER SETTING

PRESET TYPE **NORMAL**: Memorizes one station for each preset button in each band (FM1/ FM2/ FM3/ MW/ LW). ; **MIX**: Memorizes one station for each preset button, regardless of the selected band.

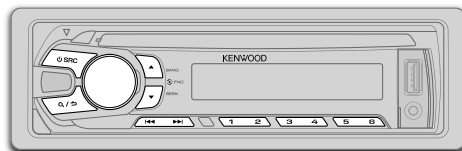

SYSTEM	
KEY BEEP	ON: Activates the keypress tone. ; OFF: Deactivates.
SOURCE SELECT	
BUILT-IN AUX	ON: Enables AUX in source selection. ; OFF: Disables. (→ 8)
RUSSIAN SET	Selects the display language for [FUNCTION] menu and Tag information (folder name, file name, song title, artist name, album name) if applicable. RUSSIAN OFF: Display language is English. ; РУССКИЙ ВКЛ: Display language is Russian.
P-OFF WAIT	Applicable only when the demonstration mode is turned off. Sets the duration when the unit will automatically turn off (while in standby mode) to save the battery. 20M: 20 minutes ; 40M: 40 minutes ; 60M: 60 minutes ; OFF ---: Cancels
CD READ	1: Automatically distinguishes between audio file disc and music CD. ; 2: Forces to play as an music CD. No sound can be heard if an audio file disc is played.
F/W UPDATE	
UPDATE SYSTEM	
F/W UP xx.xx	YES: Starts upgrading the firmware. ; NO: Cancels (upgrading is not activated). For details on how to update the firmware, see: www.kenwood.com/cs/ce/

Search for a station

- 1 Press **SRC** to select TUNER.
- 2 Press **▲ BAND** repeatedly (or press ***AM-** / **#FM+** on RC-406) to select FM1/ FM2/ FM3/ MW/ LW.
- 3 Press **◀◀ / ▶▶** (or press **◀◀ / ▶▶ (+)** on RC-406) to search for a station.
 - To change the searching method for **◀◀ / ▶▶**: Press **▼ SEEK** repeatedly.
 - AUTO1:** Automatically search for a station.
 - AUTO2:** Automatically search for a preset station.
 - MANUAL:** Manually search for a station.
 - To store a station: Press and hold one of the number buttons (**1** to **6**).
 - To select a stored station: Press one of the number buttons (**1** to **6**) (or press one of the number buttons (**1** to **6**) on RC-406).

Direct Access Tuning (using RC-406) (for KDC-130Y)

- 1 Press **DIRECT** to enter Direct Access Tuning.
“- - - -” (for FM) or “- - - -” (for MW/ LW) appears on the display.
- 2 Press the number buttons to enter a frequency.
- 3 Press **ENT ▶▶** to search for a station.
 - To cancel, press **↵** or **DIRECT**.
 - If no operation is done for 10 seconds after step 2, Direct Access Tuning is automatically canceled.

Other settings

- 1 Press the volume knob to enter [FUNCTION].
- 2 Turn the volume knob to make a selection (see the following table), then press the knob.
- 3 Press and hold **Q / ↵** to exit.

To return to the previous setting item or hierarchy, press **Q / ↵**.

Default: **XX**

TUNER SETTING

LOCAL SEEK	ON: Searches only FM stations with good reception. ; OFF: Cancels.
AUTO MEMORY	YES: Automatically starts memorizing 6 stations with good reception. ; NO: Cancels. (Selectable only if [NORMAL] is selected for [PRESET TYPE].) (↔ 4)
MONO SET	ON: Improves the FM reception, but the stereo effect may be lost. ; OFF: Cancels.
NEWS SET	ON: The unit will temporarily switch to News Programme if available. ; OFF: Cancels.
REGIONAL	ON: Switches to another station only in the specific region using the "AF" control. ; OFF: Cancels.
AF SET	ON: Automatically searches for another station broadcasting the same program in the same Radio Data System network with better reception when the current reception is poor. ; OFF: Cancels.
TI	ON: Allows the unit to temporarily switch to Traffic Information. ; OFF: Cancels.
PTY SEARCH	Press the volume knob to enter PTY language selection. Turn the volume knob to select the PTY language (ENGLISH/ FRENCH/ GERMAN), then press the knob. Selects the available Program Type (see the following), then, press ◀◀ / ▶▶ to start.

CLOCK

TIME SYNC	ON: Synchronizes the unit's time to the Radio Data System station time. ; OFF: Cancels.
------------------	---

- Except for **[KDC-100Q]**: **[LOCAL SEEK]/ [MONO SET]/ [NEWS SET]/ [REGIONAL]/ [AF SET]/ [TI]/ [PTY SEARCH]** is selectable only when the band is FM1/ FM2/ FM3.
- For **[KDC-100Q]**: **[LOCAL SEEK]/ [MONO SET]/ [NEWS SET]/ [REGIONAL]/ [AF SET]/ [TI]/ [PTY SEARCH]** is selectable only when the band is FM1/ FM2. When the band is FM3, **[LOCAL SEEK]** can only be selected.
- Available Program Type:
SPEECH: NEWS, AFFAIRS, INFO (information), SPORT, EDUCATE, DRAMA, CULTURE, SCIENCE, VARIOUS, WEATHER, FINANCE, CHILDREN, SOCIAL, RELIGION, PHONE IN, TRAVEL, LEISURE, DOCUMENT
MUSIC: POP M (music), ROCK M (music), EASY M (music), LIGHT M (music), CLASSICS, OTHER M (music), JAZZ, COUNTRY, NATION M (music), OLDIES, FOLK M (music)

The unit will search for the Program Type categorized under **[SPEECH]** or **[MUSIC]** if selected.

- If the volume is adjusted during reception of traffic information, alarm or news bulletin, the adjusted volume is memorized automatically. It will be applied the next time traffic information, alarm or news bulletin function is turned on.

Start playback

The source changes automatically and playback starts.

CD

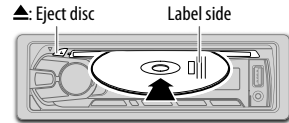

USB

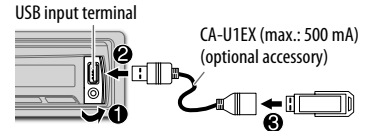

iPod/iPhone (for [KDC-361U]/ [KDC-261UB]/ [KDC-261UR])

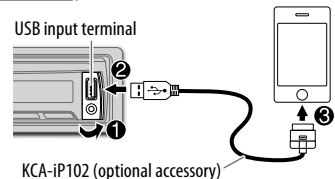

Press and hold iPod to select the control mode while in iPod source.

MODE ON: From the iPod. (↔ 7, *1)

MODE OFF: From the unit.

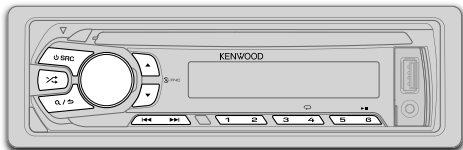
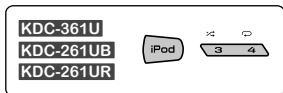

To	Do this
Pause or resume playback	Press 6 (or press ENT on RC-406).
Select a track/file	Press (or press (+) on RC-406).
Select a folder *2	Press / (or press *AM- / #FM+ on RC-406).
Reverse/ Fast-forward	Press and hold (or press and hold (+) on RC-406).
Repeat play *3	Press 4 repeatedly. <ul style="list-style-type: none"> • Audio CD: TRACK REPEAT, REPEAT OFF • MP3/WMA/WAV file or iPod: FILE REPEAT, FOLDER REPEAT, REPEAT OFF • KENWOOD Music Editor Light (KME Light)/ KENWOOD Music Control (KMC) file (10): FILE REPEAT, REPEAT OFF
Random play *3	Press 3 or repeatedly. <ul style="list-style-type: none"> • Audio CD: DISC RANDOM, RANDOM OFF • MP3/WMA/WAV file or iPod or KME Light/ KMC file: FOLDER RANDOM, RANDOM OFF <p>Press and hold 3 or to select "ALL RANDOM". *4</p>

*1 You can still play/pause, file search, fast-forward or reverse files from the unit.

*2 Only for MP3/WMA/WAV files. This does not work for iPod.

*3 For iPod: Applicable only when [MODE OFF] is selected.

*4 For CD: Only for MP3/WMA files.

If you connect the iPod/iPhone to the USB input terminal of the unit (while listening to Tuneln, Tuneln Radio Pro or Aupeo), the unit will output the sound from these apps.

Select a track/file from a list

For iPod: Applicable only when [MODE OFF] is selected. (**6**)

- 1 Press .
- 2 Turn the volume knob to make a selection, then press the knob.

- MP3/WMA/WAV file: Select the desired folder, then a file.
- iPod or KME Light/ KMC file: Select the desired file from the list (PLAYLISTS, ARTISTS, ALBUMS, SONGS, PODCASTS*, GENRES, COMPOSERS*).

* Only for iPod.

- To return to the root folder (or first file), press number button **5**.
- To return to the previous setting item or hierarchy, press .
- To cancel, press and hold .

If you have many files...

You can search through them quickly (on step **2** above) at a preset skip search ratio by pressing .

- See also "Set the skip search ratio." (**8**)
- Pressing and holding skip songs at the maximum ratio (10%) regardless of the setting made.
- For USB: Only for files registered in the database created with KME Light/ KMC.
- Not applicable for audio CD.

Direct Music Search (using RC-406) (for KDC-130Y)

- 1 Press **DIRECT**.
- 2 Press the number buttons to enter a track/file number.
- 3 Press **ENT ▶ ||** to search for music.
 - To cancel, press **↵**.
 - Not available if Random Play is selected.
 - Not applicable for iPod, KME Light/ KMC file.

Select a song by name

While listening to iPod...

- 1 Press **Q / ↵**.
- 2 Turn the volume knob to select a category, then press the knob.
- 3 Turn the volume knob quickly to enter character search.
- 4 Turn the volume knob to select the character to be searched for.
- 5 Press **◀ / ▶** to move to the entry position.
You can enter up to 3 characters.
- 6 Press the volume knob to start searching.
- 7 Turn the volume knob to make a selection, then press the knob.
Repeat step 7 until the desired item is selected.
 - To search for a character other than A to Z and 0 to 9, enter only “*”.
 - To return to the previous hierarchy, press **Q / ↵**.
 - To return to the top menu, press number button **5**.
 - To cancel, press and hold **Q / ↵**.

Set the skip search ratio

While listening to iPod or KME Light/ KMC file...

- 1 Press the volume knob to enter [FUNCTION].
- 2 Turn the volume knob to select [USB], then press the knob.
- 3 Turn the volume knob to select [SKIP SEARCH], then press the knob.
- 4 Turn the volume knob to make a selection, then press the knob.
0.5% (default)/ 1%/ 5%/ 10%: Skip search ratio over the total files.
- 5 Press and hold **Q / ↵** to exit.

Change the USB drive

When a smartphone (Mass Storage Class) is connected to the USB input terminal, you can select its internal memory or external memory (such as an SD card) to playback the stored songs. You can also select the desired drive to playback when a multiple drives device is connected.

Press number button **5** repeatedly to select the desired drive.

(or)

- 1 Press the volume knob to enter [FUNCTION].
- 2 Turn the volume knob to select [USB], then press the knob.
- 3 Turn the volume knob to select [MUSIC DRIVE], then press the knob.
- 4 Press the volume knob to select [DRIVE CHANGE].
The next drive is selected automatically.

Repeat steps **1** to **4** to select the following drives.

Selectable items: [DRIVE 1] to [DRIVE 5]

Preparation:

Select [ON] for [BUILT-IN AUX]. (→ 5)

Start listening

- 1 Connect a portable audio player (commercially available).

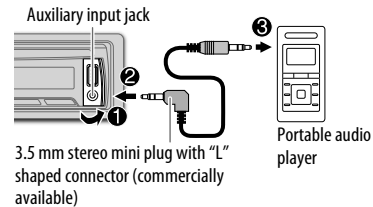

- 2 Press **⏻ SRC** to select AUX.
- 3 Turn on the portable audio player and start playback.

Set the AUX name

While listening to a portable audio player connected to the unit...

- 1 Press the volume knob to enter [FUNCTION].
- 2 Turn the volume knob to select [SYSTEM], then press the knob.
- 3 Turn the volume knob to select [AUX NAME SET], then press the knob.
- 4 Turn the volume knob to make a selection, then press the knob.
AUX (default)/ DVD/ PORTABLE/ GAME/ VIDEO/ TV
- 5 Press and hold **Q / ↵** to exit.

AUDIO SETTINGS

While listening to any source...

- 1 Press the volume knob to enter [FUNCTION].
- 2 Turn the volume knob to select [AUDIO CONTROL], then press the knob.
- 3 Turn the volume knob to make a selection (see the following table), then press the knob.
Repeat step 3 until the desired item is selected or activated.
- 4 Press and hold **Q**/**↵** to exit.

(or using RC-406)

- 1 Press **AUD** to enter [AUDIO CONTROL].
- 2 Press **▲**/**▼** to make a selection, then press **ENT** **▶** **||**.

To return to the previous setting item or hierarchy, press **Q**/**↵**.

Default: **XX**

SUB-W LEVEL*	-15 to +15 (0)	Adjusts the subwoofer output level.
BASS LEVEL	-8 to +8 (+6)	
MID LEVEL	-8 to +8 (+5)	Adjusts the level to memorize for each source. (Before making an adjustment, select the source you want to adjust.)
TRE LEVEL	-8 to +8 (0)	
EQ PRO		
BASS ADJUST	BASS CTR FRQ	60/ 80/ 100/ 200: Selects the center frequency.
	BASS LEVEL	-8 to +8 (+6): Adjusts the level.
	BASS Q FACTOR	1.00/ 1.25/ 1.50/ 2.00: Adjusts the quality factor.
	BASS EXTEND	ON: Turns on the extended bass. ; OFF: Cancels.
MID ADJUST	MID CTR FRQ	0.5/ 1.0/ 1.5/ 2.5K: Selects the center frequency.
	MID LEVEL	-8 to +8 (+5): Adjusts the level.
	MID Q FACTOR	0.75/ 1.00/ 1.25: Adjusts the quality factor.
TRE ADJUST	TRE CTR FRQ	10.0/ 12.5/ 15.0/ 17.5K: Selects the center frequency.
	TRE LEVEL	-8 to +8 (0): Adjusts the level.

PRESET EQ	DRIVE EQ/ TOP40/ POWERFUL/ ROCK/ POPS/ EASY/ JAZZ/ NATURAL/ USER : Selects a preset equalizer suitable to the music genre. (Select [USER] to use the customized bass, middle, and treble settings.) [DRIVE EQ] is a preset equalizer that reduces noise from the road.
BASS BOOST	LV1/ LV2/ LV3 : Selects your preferred bass boost level. ; OFF : Cancels.
LOUDNESS	LV1/ LV2 : Selects your preferred low and high frequencies boost to produce a well-balanced sound at a low volume level. ; OFF : Cancels.
SUBWOOFER SET*	ON : Turns on the subwoofer output. ; OFF : Cancels.
LPF SUBWOOFER*	THROUGH : All signals are sent to the subwoofer. ; 85HZ/ 120HZ/ 160HZ : Audio signals with frequencies lower than 85 Hz/ 120 Hz/ 160 Hz are sent to the subwoofer.
SUB-W PHASE*	REVERSE (180°)/ NORMAL (0°) : Selects the phase of the subwoofer output to be in line with the speaker output for optimum performance. (Selectable only if a setting other than [THROUGH] is selected for [LPF SUBWOOFER].)
FADER	R15 to F15 (0) : Adjusts the rear and front speaker output balance.
BALANCE	L15 to R15 (0) : Adjusts the left and right speaker output balance.
VOLUME OFFSET (Default: 0)	-8 to +8 (for AUX) ; -8 to 0 (for other sources): Presets the volume adjustment level of each source. (Before adjustment, select the source you want to adjust.)
SOUND RECNRSTR (Sound reconstruction)	ON : Creates realistic sound by compensating the high-frequency components and restoring the rise-time of the waveform that are lost in audio data compression. ; OFF : Cancels.

- [SUB-W LEVEL]/ [SUBWOOFER SET]/ [LPF SUBWOOFER]/ [SUB-W PHASE] is selectable only if [SWITCH PREOUT] is set to [SUB-W]. (→ 4)
- [SUB-W LEVEL]/ [LPF SUBWOOFER]/ [SUB-W PHASE] is selectable only if [SUBWOOFER SET] is set to [ON].

* Except for **[KDC-100Q]**.

DISPLAY SETTINGS

- 1 Press the volume knob to enter [FUNCTION].
- 2 Turn the volume knob to select [DISPLAY], then press the knob.
- 3 Turn the volume knob to make a selection (see the following table), then press the knob. Repeat step 3 until the desired item is selected or activated.
- 4 Press and hold **Q** / **↵** to exit.

To return to the previous setting item or hierarchy, press **Q** / **↵**.

Default: **XX**

COLOR SELECT*	VARIABLE SCAN/ COLOR 01 — COLOR 24/ USER: Selects your preferred button illumination color. You can create your own color (when [COLOR 01] — [COLOR 24] or [USER] is selected). The color you have created can be selected when you select [USER]. <ol style="list-style-type: none">1 Press and hold the volume knob to enter the detailed color adjustment.2 Press ◀◀ / ▶▶ to select the color (R/ G/ B) to adjust.3 Turn the volume knob to adjust the level (0 — 9), then press the knob.
DIMMER	ON: Dims the display illumination (and button illumination*). ; OFF: Illuminates according to the [BRIGHTNESS] settings.
BRIGHTNESS	LVL 0 — LVL 31: Selects your preferred brightness level for display illumination (and button illumination*).
TEXT SCROLL	AUTO/ ONCE: Selects whether to scroll the display information automatically, or scroll only once. ; OFF: Cancels.

* For **KDC-361U** / **KDC-130Y**.

MORE INFORMATION

General

• This unit can only play the following CDs:



- Detailed information and notes about the playable audio files are stated in an online manual on the following web site: www.kenwood.com/cs/ce/audiofile/

Playable files

- Playable audio file: MP3 (.mp3), WMA (.wma)
 - Playable disc media: CD-R/CD-RW/CD-ROM
 - Playable disc file format: ISO 9660 Level 1/2, Joliet, Long file name.
 - Playable USB device file system: FAT12, FAT16, FAT32
- Even when audio files comply with the standards listed above, playback may be impossible depending on the types or conditions of media or device.

Unplayable discs

- Discs that are not round.
- Discs with coloring on the recording surface or discs that are dirty.
- Recordable/ReWritable discs that have not been finalized.
- 8 cm CD. Attempting to insert using an adapter may cause malfunction.

About USB devices

- This unit can play MP3/WMA/WAV files stored on a USB mass storage class device.
- You cannot connect a USB device via a USB hub.
- Connecting a cable whose total length is longer than 5 m may result in abnormal playback.
- This unit cannot recognize a USB device whose rating is other than 5 V and exceeds 1 A.

About KENWOOD Music Editor Light and KENWOOD Music Control

- This unit supports the PC application KENWOOD Music Editor Light and Android™ application KENWOOD Music Control.
- When you play audio files with song data added using the KENWOOD Music Editor Light or KENWOOD Music Control, you can search for audio files by Genres, Artists, Albums, Playlists, and Songs.
- KENWOOD Music Editor Light and KENWOOD Music Control are available on the following web site: www.kenwood.com/cs/ce/

About iPod/iPhone

Made for

- iPod touch (1st, 2nd, 3rd, 4th, and 5th generation)
- iPod classic
- iPod nano (3rd, 4th, 5th, 6th, and 7th generation)
- iPhone, iPhone 3G, 3GS, 4, 4S, 5
- For the latest compatible list and software versions of iPhone/iPod, see: www.kenwood.com/cs/ce/ipod
- To connect devices featuring Lightning connector, both KCA-iP102 (optional accessory) and Apple Lightning to 30-pin Adapter (accessory of the iPod/iPhone) are required.
Do not leave the Apple Lightning to 30-pin Adapter inside the car to prevent damages caused by the hot temperature.
- You cannot operate iPod if “KENWOOD” or “✓” is displayed on iPod.

TROUBLESHOOTING

Symptom	Remedy
Sound cannot be heard.	<ul style="list-style-type: none">Adjust the volume to the optimum level.Check the cords and connections.
"PROTECT" appears and no operations can be done.	Check to be sure the terminals of the speaker wires are insulated properly, then reset the unit. If this does not solve the problem, consult your nearest service center.
<ul style="list-style-type: none">Sound cannot be heard.The unit does not turn on.Information shown on the display is incorrect.	Clean the connectors. (→ 2)
The unit does not work at all.	Reset the unit. (→ 3)
<ul style="list-style-type: none">Radio reception is poor.Static noise while listening to the radio.	<ul style="list-style-type: none">Connect the antenna firmly.Pull the antenna out all the way.
"NA FILE" appears.	Make sure the disc contains supported audio files. (→ 10)
"NO DISC" appears.	Insert a playable disc into the loading slot.
"TOC ERROR" appears.	Make sure the disc is clean and inserted properly.
"PLEASE EJECT" appears.	Reset the unit. If this does not solve the problem, consult your nearest service center.
Disc cannot be ejected.	Press and hold  to forcibly eject the disc. Be careful not to drop the disc when it is ejected. If this does not solve the problem, reset the unit. (→ 3)
"READ ERROR" appears.	Copy the files and folders onto the USB device again. If this does not solve the problem, reset the USB device or use another USB device.
"NO DEVICE" appears.	Connect a USB device, and change the source to USB again.
"COPY PRO" appears.	A copy-protected file is played.

Symptom	Remedy
"NA DEVICE" appears.	Connect a supported USB device, and check the connections.
"NO MUSIC" appears.	Connect a USB device that contains playable audio files.
"iPod ERROR" appears.	<ul style="list-style-type: none">Reconnect the iPod.Reset the iPod.
Noise is generated.	Skip to another track or change the disc.
Tracks do not play back as you intended them to play.	Playback order is determined when files are recorded.
"READING" keeps flashing.	Do not use too many hierarchical levels or folders.
Elapsed playing time is not correct.	This is caused by how the tracks are recorded.
Correct characters are not displayed (e.g. album name).	This unit can only display uppercase letters, numbers, and a limited number of symbols. Uppercase Cyrillic letters can also be displayed if [RUSSIAN SET] is set to [РУССКИЙ ВКЛ]. (→ 5)

Muting upon the reception of a phone call

Connect the MUTE wire to your telephone using a commercial telephone accessory. (→ 13, 14)

When a call comes in, "CALL" appears. (The audio system pauses.)

- To continue listening to the audio system during a call, press  **SRC**. "CALL" disappears and the audio system resumes.

When the call ends, "CALL" disappears. (The audio system resumes.)

▲ Warning

- The unit can only be used with a 12 V DC power supply, negative ground.
- Disconnect the battery's negative terminal before wiring and mounting.
- Do not connect Battery wire (yellow) and Ignition wire (red) to the car chassis or Ground wire (black) to prevent a short circuit.
- Insulate unconnected wires with vinyl tape to prevent a short circuit.
- Be sure to ground this unit to the car's chassis again after installation.

▲ Caution

- For safety's sake, leave wiring and mounting to professionals. Consult the car audio dealer.
- Install this unit in the console of your vehicle. Do not touch the metal parts of this unit during and shortly after use of the unit. Metal parts such as the heat sink and enclosure become hot.
- Do not connect the \ominus wires of speakers to the car chassis or Ground wire (black), or connect them in parallel.
- Mount the unit at an angle of less than 30°.
- If your vehicle wiring harness does not have the ignition terminal, connect Ignition wire (red) to the terminal on the vehicle's fuse box which provides 12 V DC power supply and is turned on and off by the ignition key.
- After the unit is installed, check whether the brake lamps, blinkers, wipers, etc. on the car are working properly.
- If the fuse blows, first make sure the wires are not touching car's chassis, then replace the old fuse with one that has the same rating.

Basic procedure

- 1 Remove the key from the ignition switch, then disconnect the \ominus terminal of the car battery.
- 2 Connect the wires properly.
See Wiring connection. (➔ 13, 14)
- 3 Install the unit to your car.
See Installing the unit (in-dash mounting).
- 4 Connect the \ominus terminal of the car battery.
- 5 Reset the unit. (➔ 3)

Installing the unit (in-dash mounting)

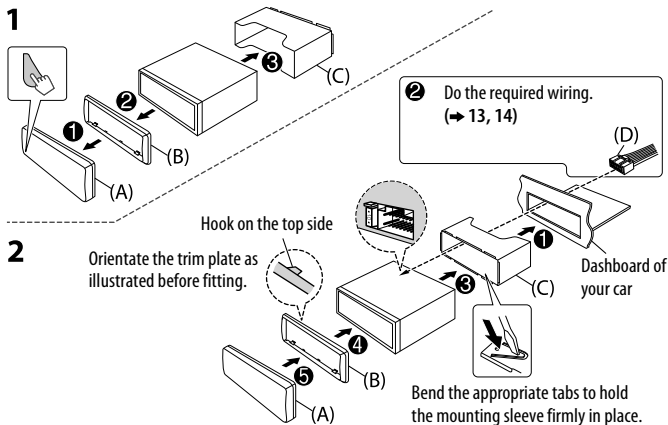

How to remove the unit

- 1 Detach the faceplate.
- 2 Fit the catch pin on the extraction keys into the holes on both sides of the trim plate, then pull it out.
- 3 Insert the extraction keys deeply into the slots on each side, then follow the arrows as shown on the right.

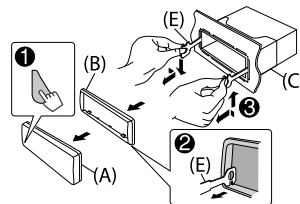

Wiring connection (except for [KDC-100Q])

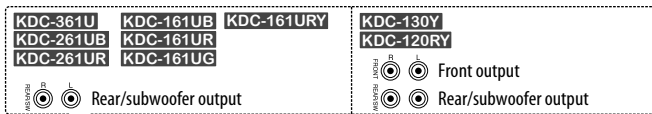

Connecting the ISO connectors on some VW/Audi or Opel (Vauxhall) automobiles

You may need to modify the wiring of the supplied wiring harness as illustrated below.

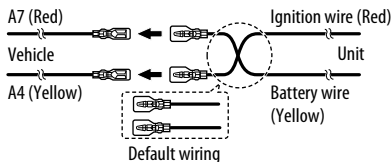

Pin	Color and function
A4	Yellow : Battery
A5	Blue/White : Power control
A7	Red : Ignition (ACC)
A8	Black : Earth (ground) connection
B1	Purple ⊕
B2	Purple/black ⊖ : Rear speaker (right)
B3	Gray ⊕
B4	Gray/black ⊖ : Front speaker (right)
B5	White ⊕
B6	White/black ⊖ : Front speaker (left)
B7	Green ⊕
B8	Green/black ⊖ : Rear speaker (left)

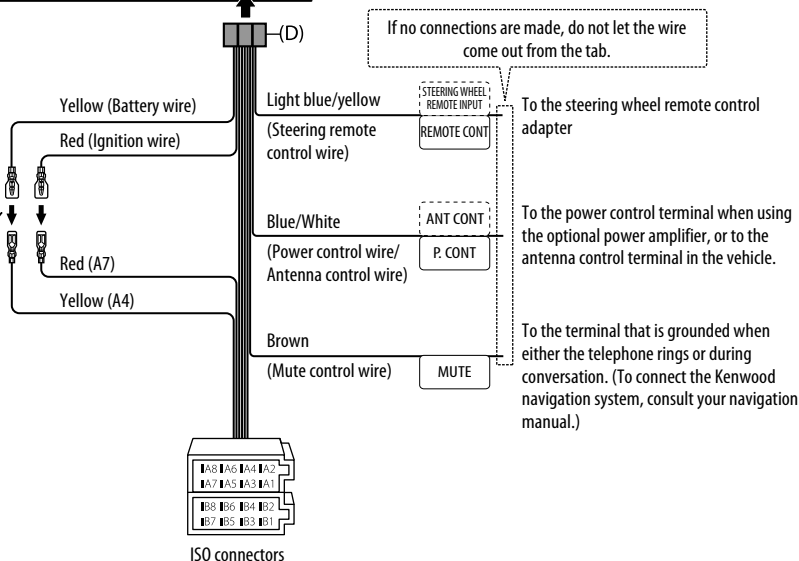

Wiring connection (for **KDC-100Q**)

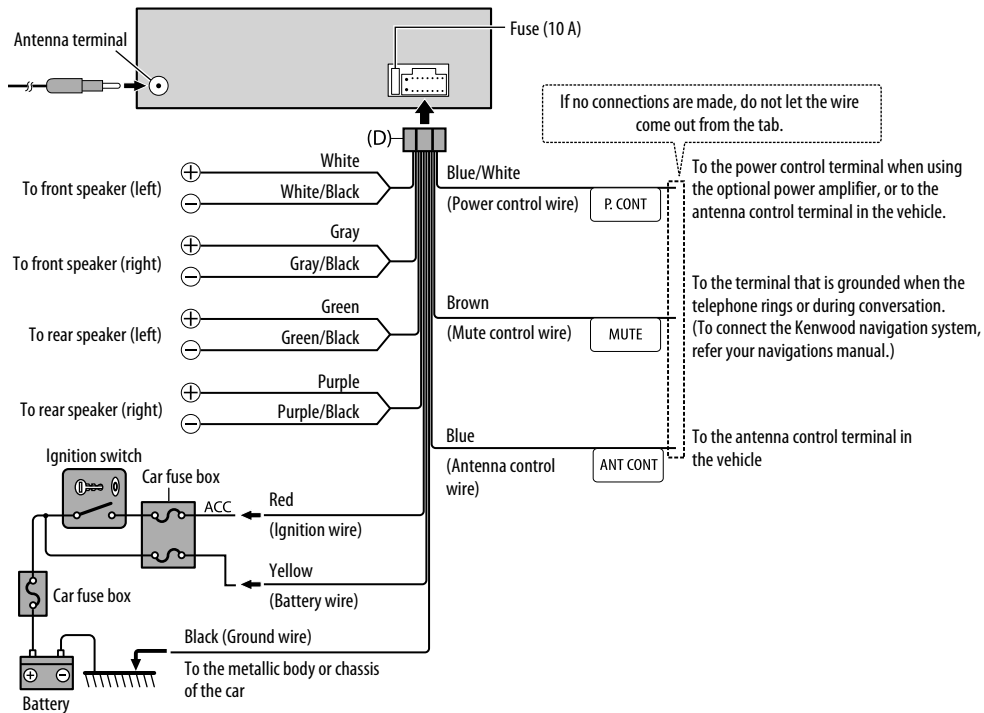

Part list for installation

(A) Faceplate

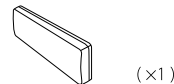

(B) Trim plate

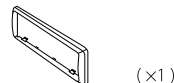

(C) Mounting sleeve

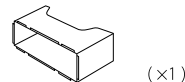

(D) Wiring harness (except for **KDC-100Q**)

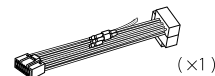

(for **KDC-100Q**)



(E) Extraction key



SPECIFICATIONS

Tuner	FM Frequency Range	Except for KDC-100Q : FM1/ FM2/ FM3: 87.5 MHz — 108.0 MHz (50 kHz space) For KDC-100Q : FM1/ FM2: 87.5 MHz to 108.0 MHz (50 kHz space) FM3: 65.00 MHz to 74.00 MHz (30 kHz space)	
	Usable Sensitivity (S/N = 26 dB)	0.71 μ V/75 Ω	
	Quieting Sensitivity (DIN S/N = 46 dB)	2.0 μ V/75 Ω	
	Frequency Response (± 3 dB)	30 Hz — 15 kHz	
	Signal-to-Noise Ratio (MONO)	64 dB	
	Stereo Separation (1 kHz)	40 dB	
	MW Frequency Range	531 kHz — 1 611 kHz (9 kHz space)	
	Usable Sensitivity (S/N = 20 dB)	28.2 μ V	
LW Frequency Range	153 kHz — 279 kHz (9 kHz space)		
	Usable Sensitivity (S/N = 20 dB)	50 μ V	
CD player	Laser Diode	GaAlAs	
	Digital Filter (D/A)	8 times over sampling	
	Spindle Speed	500 rpm — 200 rpm (CLV)	
	Wow & Flutter	Below measurable limit	
	Frequency Response (± 1 dB)	20 Hz — 20 kHz	
	Total Harmonic Distortion (1 kHz)	0.01 %	
	Signal-to-Noise Ratio (1 kHz)	105 dB	
	Dynamic Range	90 dB	
	Channel Separation	85 dB	
	MP3 Decode	Compliant with MPEG-1/2 Audio Layer-3	
WMA Decode	Compliant with Windows Media Audio		
USB	USB Standard	USB 1.1, USB 2.0 (Full speed)	
	Maximum Supply Current	DC 5 V \leq 1 A	
	File System	FAT12/16/ 32	
	MP3 Decode	Compliant with MPEG-1/2 Audio Layer-3	
	WMA Decode	Compliant with Windows Media Audio	
	WAV Decode	Linear-PCM	
Audio	Maximum Output Power	50 W \times 4	
	Output Power (DIN 45324, +B = 14.4 V)	30 W \times 4	
	Speaker Impedance	4 Ω — 8 Ω	
	Tone Action	Bass	200 Hz \pm 8 dB
		Middle	2.5 kHz \pm 8 dB
		Treble	12.5 kHz \pm 8 dB
Preout Level/Load (CD)	Except for KDC-100Q : 2 500 mV/10 k Ω		
Preout Impedance	\leq 600 Ω		
Auxiliary	Frequency Response (± 3 dB)	20 Hz — 20 kHz	
	Input Maximum Voltage	1 200 mV	
	Input Impedance	30 k Ω	
General	Operating Voltage	14.4 V (10.5 V — 16 V allowable)	
	Maximum Current Consumption	10 A	
	Operational Temperature Range	0°C — +40°C	
	Installation Size (W \times H \times D)	182 mm \times 53 mm \times 159 mm	
Weight	1.2 kg		

Subject to change without notice.

VOR DER INBETRIEBNAHME	2
GRUNDLAGEN	3
ERSTE SCHRITTE	4
RADIO	5
CD / USB / iPod	6
AUX	8
AUDIOEINSTELLUNGEN	9
DISPLAY-EINSTELLUNGEN	10
WEITERE INFORMATIONEN	10
FEHLERSUCHE	11
EINBAU / ANSCHLUSS	12
TECHNISCHE DATEN	15

Wie Sie diese Anleitung lesen

- Die Bedienung wird im Wesentlichen anhand der Tasten auf der Frontblende erläutert.
- [XX] zeigt die gewählten Punkte an.
- (➔ XX) zeigt an, dass Bezugsinformationen auf der angegebenen Seitennummer vorhanden sind.

⚠ Warnung

Bedienen Sie keine Funktion, die Ihre Aufmerksamkeit vom Straßenverkehr ablenkt.

⚠ Vorsicht

Lautstärkeeinstellung:

- Stellen Sie die Lautstärke so ein, dass Sie immer noch Geräusche von außerhalb des Fahrzeugs hören können, um Unfälle zu vermeiden.
- Senken Sie die Lautstärke vor dem Abspielen digitaler Tonquellen, um Beschädigung der Lautsprecher durch plötzliche Tonspitzen zu vermeiden.

Allgemeines:

- Vermeiden Sie Verwendung des USB-Geräts oder iPod/iPhone, wenn diese das sichere Fahren behindern können.
- Stellen Sie sicher, dass alle wichtigen Daten gesichert sind. Wir übernehmen keine Haftung für jeglichen Verlust aufgenommener Daten.
- Stellen Sie sicher, dass keine Metallgegenstände (wie etwa Münzen oder Werkzeuge) ins Innere des Geräts gelangen und Kurzschlüsse verursachen.
- Wenn ein Disc-Fehler durch Kondensationsbildung auf der Laserlinse auftritt, werfen Sie die Disc aus und warten Sie eine Zeit lang, bis die Kondensation getrocknet ist.

Fernbedienung (RC-406):

- Lassen Sie die Fernbedienung nicht an heißen Orten wie beispielsweise auf dem Armaturenbrett liegen.
- Es besteht die Gefahr, dass die Lithiumbatterie explodiert, wenn sie verkehrt eingesetzt wird. Ersetzen sie sie ausschließlich durch eine des gleichen oder eines gleichwertigen Typs.
- Akkus oder Batterien dürfen keiner großen Hitze, wie beispielsweise Sonneneinstrahlung, Feuer oder Ähnlichem, ausgesetzt werden.
- Bewahren Sie Batterie bis zur Verwendung außerhalb der Reichweite von Kindern und in der Originalverpackung auf. Entsorgen Sie gebrauchte Batterien umgehend. Bei Verschlucken der Batterie sofort einen Arzt aufsuchen.

Wartung

Reinigung des Geräts: Wischen Sie die Frontblende mit einem trockenen Silikonlappen oder weichen Lappen sauber.

Reinigung des Steckverbinders: Die Frontblende abnehmen und den Anschluss sanft mit einem Wattetupfer oder Lappen reinigen, wobei darauf geachtet werden muss, die Anschlusskontakte nicht zu beschädigen.

Handhabung von Discs:

- Berühren Sie nicht die Aufnahme-Oberfläche der Disc.
- Kleben Sie keine Aufkleber oder ähnliches auf eine Disc. Verwenden Sie dem entsprechend auch keine Discs, auf denen sich bereits ein Aufkleber befindet.
- Verwenden Sie kein Zubehör für die Disc.
- Reinigen Sie CDs stets von der Mitte einer Disc nach außen hin.
- Reinigen Sie die Disc mit einem trockenen Silikonlappen oder weichen Lappen. Verwenden Sie keine Lösungsmittel.
- Ziehen Sie Discs beim Entfernen aus dem Gerät horizontal heraus.
- Entfernen Sie vor dem Einsetzen einer Disc die Grate vom Mittenloch und der Disc-Kante.

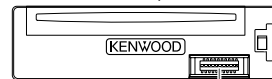

Anschluss (an der Rückseite der Frontblende)

GRUNDLAGEN

Frontblende

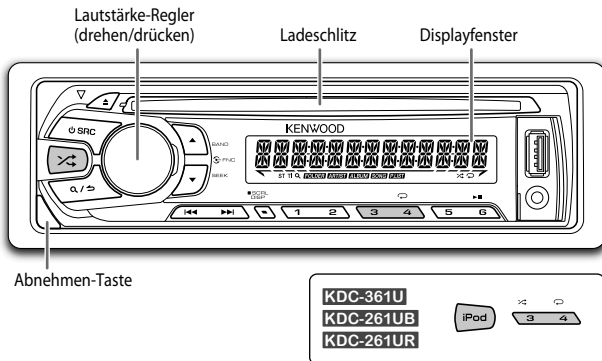

Anbringen

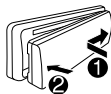

Abnehmen

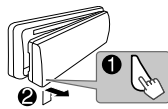

Rücksetzen

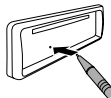

Ihre vorgegebenen Einstellungen werden ebenfalls gelöscht.

Fernbedienung (RC-406) (mitgeliefert für **KDC-130Y**)

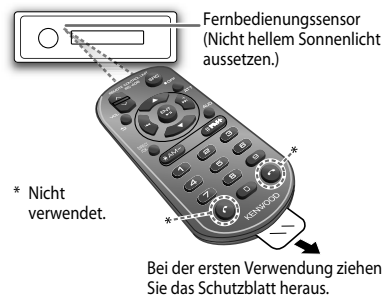

Ersetzen der Batterie

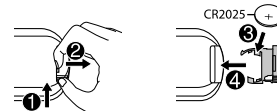

Zum	Verfahren Sie so (auf der Frontblende)	Verfahren Sie so (auf der Fernbedienung)
Einschalten	Drücken Sie SRC . • Zum Ausschalten halten Sie die Taste gedrückt.	Zum Ausschalten halten Sie SRC gedrückt. (Durch Drücken von SRC wird die Stromversorgung nicht eingeschaltet.)
Einstellen der Lautstärke	Drehen Sie den Lautstärke-Regler.	Drücken Sie VOL oder VOL .
Quelle auswählen	Drücken Sie SRC wiederholt.	Drücken Sie ATT während der Wiedergabe, um den Ton stummzuschalten. • Zum Abbrechen drücken Sie die Taste erneut.
Ändern der Display-Information	Drücken Sie DISP SCRL wiederholt. • Halten Sie die Taste gedrückt, um die Display-Informationen zu scrollen.	Drücken Sie SRC wiederholt. (nicht verfügbar)

ERSTE SCHRITTE

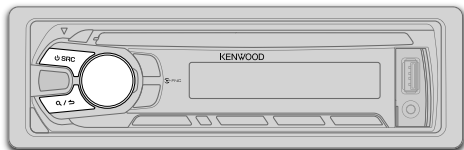

1 Wählen Sie die Anzeigesprache und brechen Sie die Demonstration ab

Wenn Sie die Stromversorgung einschalten (nach dem Rücksetzen des Geräts), erscheint folgende Anzeige im Display: "SEL LANGUAGE" → "PRESS" → "VOLUME KNOB"

- 1 Drehen Sie den Lautstärke-Regler zum Wählen von [ENG] (Englisch) oder [RUS] (Russisch), und drücken Sie dann den Regler.
[ENG] ist für das ursprüngliche Setup gewählt.
Dann erscheint folgendes in der Anzeige: "CANCEL DEMO" → "PRESS" → "VOLUME KNOB"
- 2 Drücken Sie den Lautstärke-Regler.
[YES] ist für das ursprüngliche Setup gewählt.
- 3 Drücken Sie den Lautstärke-Regler erneut.
"DEMO OFF" erscheint.

2 Stellen Sie die Uhr ein

- 1 Drücken Sie den Lautstärke-Regler, um auf [FUNCTION] zu schalten.
- 2 Drehen Sie den Lautstärke-Regler zum Wählen von [CLOCK], und drücken Sie dann den Regler.
- 3 Drehen Sie den Lautstärke-Regler zum Wählen von [CLOCK ADJUST], und drücken Sie dann den Regler.
- 4 Drehen Sie den Lautstärke-Regler, um die Einstellungen vorzunehmen, und drücken Sie dann den Regler.
Tag → Stunde → Minute
- 5 Drehen Sie den Lautstärke-Regler zum Wählen von [CLOCK FORMAT], und drücken Sie dann den Regler.

- 6 Drehen Sie den Lautstärke-Regler zum Wählen von [12H] oder [24H], und drücken Sie dann den Regler.
- 7 Halten Sie zum Beenden **Q/↵** gedrückt.

(oder)

- 1 Halten Sie **DISP SCRL** gedrückt, um den Uhreinstellmodus direkt einzuschalten, während der Uhr-Anzeigebildschirm erscheint.
- 2 Drehen Sie den Lautstärke-Regler, um die Einstellungen vorzunehmen, und drücken Sie dann den Regler.
Tag → Stunde → Minute

Zum Zurückschalten zum vorherigen Einstellpunkt bzw. der vorherigen Hierarchie drücken Sie **Q/↵**.

3 Festlegen der Anfangseinstellungen

- 1 Drücken Sie **↵ SRC**, um auf **STANDBY** zu schalten.
- 2 Drücken Sie den Lautstärke-Regler, um auf [FUNCTION] zu schalten.
- 3 Drehen Sie den Lautstärke-Regler, um eine Auswahl zu treffen (siehe folgende Tabelle), und drücken Sie dann den Regler.
- 4 Halten Sie zum Beenden **Q/↵** gedrückt.

Zum Zurückschalten zum vorherigen Einstellpunkt bzw. der vorherigen Hierarchie drücken Sie **Q/↵**.

Standard: **XX**

AUDIO CONTROL	
SWITCH PRE	(Außer bei KDC-100Q) REAR/ SUB-W : Wählt, ob hintere Lautsprecher oder ein Subwoofer an die Line-Out-Buchsen an der Rückseite angeschlossen sind (über einen externen Verstärker).
SP SELECT	OFF/ 5/4/ 6 × 9/6/ OEM : Auswahl entsprechend der Lautsprechergröße (5 Zoll oder 4 Zoll, 6×9 Zoll oder 6 Zoll) oder OEM-Lautsprechern für optimale Leistung.
DISPLAY	
EASY MENU	(Bei KDC-361U/ KDC-130Y) ON : Sowohl die Anzeige als auch die Tastenbeleuchtung wechseln auf Weiß um, wenn [FUNCTION] eingegeben wird.; OFF : Sowohl Anzeige als auch Tastenbeleuchtung bleiben als Farbe von [COLOR SELECT]. (→ 10)
TUNER SETTING	
PRESET TYPE	NORMAL : Speichert einen Sender für jede Sendespeichertaste in jedem Frequenzband (FM1/ FM2/ FM3/ MW/ LW).; MIX : Speichert einen Sender für jede Sendespeichertaste ungeachtet des Frequenzbands.

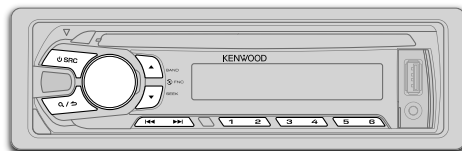

SYSTEM	
KEY BEEP	ON: Aktiviert den Tastenberührungston.; OFF: Deaktiviert.
SOURCE SELECT	
BUILT-IN AUX	ON: Aktiviert Sie AUX in der Quellenwahl.; OFF: Deaktiviert. (→ 8)
RUSSIAN SET	Wählt die Anzeigesprache für das [FUNCTION] Menü und die Tag-Information (Ordernamen, Dateiname, Songtitel, Interpretinnenname, Albumname), wo zutreffend. RUSSIAN OFF: Anzeigesprache ist Englisch.; РУССКИЙ ВКЛ: Anzeigesprache ist Russisch.
P-OFF WAIT	Nur zutreffend, wenn der Demonstrationsmodus ausgeschaltet ist. Stellt die Zeitdauer ein, bis das Gerät automatisch ausschaltet (im Standby-Modus), um Batteriestrom zu sparen. 20M: 20 Minutes; 40M: 40 Minutes; 60M: 60 Minutes; OFF ----: Hebt auf
CD READ	1: Hiermit wird automatisch zwischen Discs mit Audiodateien und Musik-CDs unterschieden.; 2: Hiermit wird die Wiedergabe zwangsweise als Musik-CD durchgeführt. Es kommt kein Ton, wenn eine Disc mit Audiodateien abgespielt wird.
F/W UPDATE	
UPDATE SYSTEM	
F/W UP xx.xx	YES: Startet die Aktualisierung der Firmware.; NO: Bricht ab (Aktualisierung wird nicht ausgeführt). Einzelheiten darüber, wie Sie die Firmware aktualisieren können, siehe: www.kenwood.com/cs/ce/

Suche nach einem Sender

- 1 Drücken Sie **SRC** zum Wählen von TUNER.
- 2 Drücken Sie **▲ BAND** wiederholt (oder drücken Sie ***AM- / #FM+** beim RC-406) um FM1/ FM2/ FM3/ MW/ LW zu wählen.
- 3 Drücken Sie **◀◀ / ▶▶** (oder drücken Sie **◀◀ / ▶▶ (+)** am RC-406), um einen Sender zu suchen.
 - Zum Ändern des Suchverfahrens für **◀◀ / ▶▶**: Drücken Sie **▼ SEEK** wiederholt.
 - AUTO1:** Sucht automatisch nach einem Sender.
 - AUTO2:** Sucht automatisch nach einem Festsender.
 - MANUAL:** Sucht manuell nach einem Sender.
 - Zum Speichern eines Senders: Halten Sie eine der Zifferntasten (**1** bis **6**) gedrückt.
 - Zum Auswählen eines gespeicherten Senders: Drücken Sie eine der Zifferntasten (**1** bis **6**) (oder drücken Sie eine der Zifferntasten (**1** bis **6**) am RC-406).

Direktzugriff-Abstimmung (mit RC-406) (für KDC-130Y)

- 1 Drücken Sie **DIRECT**, um auf Direktzugriff-Abstimmen zu schalten.
“----” (für UKW) oder “----” (für MW/ LW) erscheint im Display.
- 2 Drücken Sie die Zifferntasten, um eine Frequenz einzugeben.
- 3 Drücken Sie **ENT ▶▶**, um einen Sender zu suchen.
 - Zum Aufheben drücken Sie **↵** oder **DIRECT**.
 - Wenn 10 Sekunden nach Schritt 2 keine Bedienung vorgenommen wird, wird Direktzugriff-Abstimmung automatisch abgebrochen.

Andere Einstellungen

- 1 Drücken Sie den Lautstärke-Regler, um auf [FUNCTION] zu schalten.
- 2 Drehen Sie den Lautstärke-Regler, um eine Auswahl zu treffen (siehe folgende Tabelle), und drücken Sie dann den Regler.
- 3 Halten Sie zum Beenden **Q / ↵** gedrückt.

Zum Zurückschalten zum vorherigen Einstellungspunkt bzw. der vorherigen Hierarchie drücken Sie **Q / ↵**.

Standard: **XX****TUNER SETTING**

LOCAL SEEK	ON: Sucht nur UKW-Sender mit gutem Empfang.; OFF: Hebt auf.
AUTO MEMORY	YES: Beginnt automatisch die Speicherung von 6 Sendern mit gutem Empfang.; NO: Hebt auf. (Nur wählbar, wenn [NORMAL] für [PRESET TYPE] gewählt ist.) (↔ 4)
MONO SET	ON: Verbessern Sie den UKW-Empfang (aber der Stereoeffekt kann verloren gehen).; OFF: Hebt auf.
NEWS SET	ON: Das Gerät schaltet kurzzeitig auf das Nachrichtenprogramm, falls verfügbar.; OFF: Hebt auf.
REGIONAL	ON: Schaltet auf einen anderen Sender in der spezifischen Region nur mit der "AF"-Steuerung.; OFF: Hebt auf.
AF SET	ON: Sucht automatisch einen anderen Sender auf, der das gleiche Programm im gleichen Radio Data System-Netzwerk sendet und einen besseren Empfang aufweist, falls der aktuelle Empfang schlecht ist.; OFF: Hebt auf.
TI	ON: Lassen Sie das kurzzeitig auf Verkehrsinformation schalten.; OFF: Hebt auf.
PTY SEARCH	Drücken Sie den Lautstärke-Regler zum Einschalten der PTY-Sprachauswahl. Drehen Sie den Lautstärke-Regler zum Wählen der PTY-Sprache (ENGLISH/FRENCH/GERMAN), und drücken Sie dann den Regler. Wählt den verfügbaren Programmtyp (siehe Folgendes), und drücken Sie dann ◀◀ / ▶▶ zum Starten.
CLOCK	
TIME SYNC	ON: Synchronisiert die Zeit des Geräts mit der Radio Data System-Senderzeit.; OFF: Hebt auf.

- Außer bei **[KDC-100Q]**:
[LOCAL SEEK]/ [MONO SET]/ [NEWS SET]/ [REGIONAL]/ [AF SET]/ [TI]/ [PTY SEARCH] ist nur wählbar, wenn der Wellenbereich FM1/ FM2/ FM3 ist.
- Bei **[KDC-100Q]**:
[LOCAL SEEK]/ [MONO SET]/ [NEWS SET]/ [REGIONAL]/ [AF SET]/ [TI]/ [PTY SEARCH] ist nur wählbar, wenn der Wellenbereich FM1/ FM2 ist.
Wenn der Wellenbereich is FM3 ist, kann nur **[LOCAL SEEK]** gewählt werden.
- Verfügbare Programmart:
SPEECH: NEWS, AFFAIRS, INFO (Information), **SPORT, EDUCATE, DRAMA, CULTURE, SCIENCE, VARIED, WEATHER, FINANCE, CHILDREN, SOCIAL, RELIGION, PHONE IN, TRAVEL, LEISURE, DOCUMENT**
MUSIC: POP M (Musik), **ROCK M** (Musik), **EASY M** (Musik), **LIGHT M** (Musik), **CLASSICS, OTHER M** (Musik), **JAZZ, COUNTRY, NATION M** (Musik), **OLDIES, FOLK M** (Musik)

Das Gerät sucht den Programmtyp, der unter **[SPEECH]** oder **[MUSIC]** kategorisiert ist, wenn gewählt.

- Wenn die Lautstärke während des Empfangs von Verkehrsinformationen, Alarm oder Nachrichtensendungen eingestellt wird, wird die eingestellte Lautstärke automatisch gespeichert. Wird die Verkehrsfunk-Funktion, der Alarm oder die Nachrichtensendung das nächste Mal aufgerufen, wird diese Einstellung übernommen.

Starten Sie die Wiedergabe

Die Quelle schaltet automatisch um, und die Wiedergabe startet.

CD

▲: Disc auswerfen Beschriftungsseite

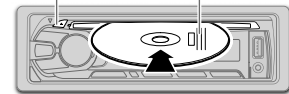
**USB**

USB-Eingangsterminal

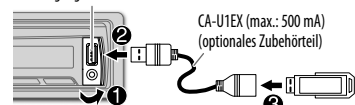
**iPod/iPhone (für **[KDC-361U]/ [KDC-261UB]/ [KDC-261UR]**)**

USB-Eingangsterminal

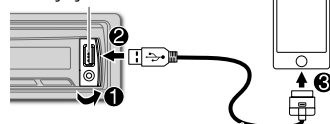

KCA-iP102 (optionales Zubehörteil)

Halten Sie iPod gedrückt, um den Steuermodus zu wählen, während iPod als Signalquelle gewählt ist.

MODE ON: Vom iPod. (↔ 7, *1)

MODE OFF: Vom Gerät.

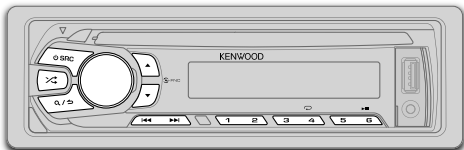
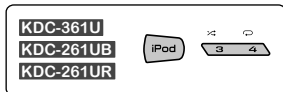

Zum	Verfahren Sie so
Pausieren oder Fortsetzen der Wiedergabe	Drücken Sie 6 ► (oder drücken Sie ENT ► am RC-406).
Auswählen eines Tracks/einer Datei	Drücken Sie ◀◀ / ▶▶ (oder drücken Sie ◀◀ / ▶▶ (+) am RC-406).
Auswählen eines Ordners *2	Drücken Sie ▲ / ▼ (oder drücken Sie *AM- / #FM+ am RC-406).
Vorspulen/ Rückspulen	Halten Sie ◀◀ / ▶▶ gedrückt (oder halten Sie ◀◀ / ▶▶ (+) am RC-406 gedrückt).
Wiederholte Wiedergabe *3	Drücken Sie 4 wiederholt. <ul style="list-style-type: none"> • Audio CD: TRACK REPEAT, REPEAT OFF • MP3/WMA/WAV-Datei oder iPod: FILE REPEAT, FOLDER REPEAT, REPEAT OFF • KENWOOD Music Editor Light (KME Light)/ KENWOOD Music Control (KMC)-Datei (➔ 10): FILE REPEAT, REPEAT OFF
Zufallswiedergabe *3	Drücken Sie 3 oder wiederholt. <ul style="list-style-type: none"> • Audio CD: DISC RANDOM, RANDOM OFF • MP3/WMA/WAV-Datei oder iPod oder KME Light/ KMC-Datei: FOLDER RANDOM, RANDOM OFF <p>Halten Sie die 3 oder gedrückt, um "ALL RANDOM" zu wählen. *4</p>

*1 Sie können weiterhin Wiedergabe/Pause, Dateisuche, Vorspulen oder Zurückspulen von Dateien vom Gerät steuern.

*2 Nur für MP3/WMA/WAV-Dateien. Dies funktioniert nicht bei iPod.

*3 Bei iPod: Trifft nur zu, wenn [MODE OFF] gewählt ist.

*4 Bei CD: Nur für MP3/WMA-Dateien.

Wenn Sie das iPod/iPhone an der USB-Eingangsbuchse des Geräts anschließen (während Sie Tuneln, Tuneln Radio Pro oder Aupeo hören), gibt das Gerät Ton von diesen Apps aus.

Auswählen eines Tracks/einer Datei aus einer Liste

Bei iPod: Trifft nur zu, wenn [MODE OFF] gewählt ist. (➔ 6)

- 1 Drücken Sie **Q** / **↵**.
- 2 Drehen Sie den Lautstärke-Regler, um eine Auswahl zu treffen, und drücken Sie dann den Regler.

- MP3/WMA/WAV-Datei: Wählen Sie den gewünschten Ordner und dann eine Datei.
- iPod oder KME Light/ KMC-Datei: Wählen Sie die gewünschte Datei aus der Liste (PLAYLISTS, ARTISTS, ALBUMS, SONGS, PODCASTS*, GENRES, COMPOSERS*).

* Nur für iPod.

- Zum Zurückkehren zur obersten Ordner Ebene (oder der ersten Datei) drücken Sie die Zifferntaste **5**.
- Zum Zurückschalten zum vorherigen Einstellungspunkt bzw. der vorherigen Hierarchie drücken Sie **Q** / **↵**.
- Zum Abbrechen halten Sie **Q** / **↵** gedrückt.

Wenn Sie viele Dateien haben...

Sie können diese schnell im programmierten Überspringen-Suchverhältnis durchsuchen (in Schritt 2 oben), indem Sie **◀◀** / **▶▶** drücken.

- Siehe auch "Stellen Sie das Überspringen-Suchverhältnis ein". (➔ 8)

- Indem Sie **◀◀** / **▶▶** gedrückt halten, werden Musikstücke im maximalen Verhältnis (10%) übersprungen, ungeachtet der vorgenommenen Einstellung.
- Bei USB: Nur für Dateien, die in einer mit dem KME LIGHT/ KMC erstellten Datenbank registriert sind.
- Gilt nicht für Audio-CD.

Direkte Musiksuche (mit RC-406) (für KDC-130Y)

- 1 Drücken Sie **DIRECT**.
 - 2 Drücken Sie die Zifferntasten, um die gewünschte Track-/Dateinummer einzugeben.
 - 3 Drücken Sie **ENT ▶ II**, um nach Musik zu suchen.
- Zum Abbrechen drücken Sie **↵**.
 - Nicht verfügbar, wenn Zufallswiedergabe gewählt ist.
 - Gilt nicht für iPod, KME Light/ KMC-Datei.

Wählen eines Songs nach Namen

Während des Hörens von iPod...

- 1 Drücken Sie **Q / ↵**.
 - 2 Drehen Sie den Lautstärke-Regler zum Wählen einer Kategorie, und drücken Sie dann den Regler.
 - 3 Drehen Sie den Lautstärke-Regler schnell für Zeichensuche.
 - 4 Drehen Sie den Lautstärke-Regler, um das Zeichen auszuwählen, nach dem gesucht werden soll.
 - 5 Drücken Sie **◀◀ / ▶▶**, um auf die Eingabeposition umzuschalten.
Sie können bis zu 3 Zeichen eingeben.
 - 6 Drücken Sie den Lautstärke-Regler zum Starten der Suche.
 - 7 Drehen Sie den Lautstärke-Regler, um eine Auswahl zu treffen, und drücken Sie dann den Regler.
Wiederholen Sie Schritt **7**, bis der gewünschte Gegenstand gewählt ist.
- Um nach einem anderen Zeichen als die Buchstaben A bis Z oder die Zahlen 0 bis 9 zu suchen, geben Sie nur ***** ein.
 - Zum Zurückschalten zur vorherigen Hierarchie drücken Sie **Q / ↵**.
 - Zum Zurückschalten zum Top-Menü drücken Sie die Zifferntaste **5**.
 - Zum Abbrechen halten Sie **Q / ↵** gedrückt.

Stellen Sie das Überspringen-Suchverhältnis ein

Während des Hörens von iPod oder KME Light/ KMC-Datei...

- 1 Drücken Sie den Lautstärke-Regler, um auf [FUNCTION] zu schalten.
- 2 Drehen Sie den Lautstärke-Regler zum Wählen von [USB], und drücken Sie dann den Regler.
- 3 Drehen Sie den Lautstärke-Regler zum Wählen von [SKIP SEARCH], und drücken Sie dann den Regler.
- 4 Drehen Sie den Lautstärke-Regler, um eine Auswahl zu treffen, und drücken Sie dann den Regler.
0.5% (Standard)/ 1%/ 5%/ 10%: Überspringen-Suchverhältnis über die gesamten Dateien.
- 5 Halten Sie zum Beenden **Q / ↵** gedrückt.

Wechseln des USB-Laufwerks

Wenn ein Smartphone (Massenspeicherklasse) an der USB-Eingangsbuchse angeschlossen ist, können Sie dessen internen Speicher (wie eine SD-Karte) zur Wiedergabe gespeicherter Musikstücke wählen. Sie können auch das gewünschte Laufwerk zur Wiedergabe wählen, wenn ein Gerät mit mehreren Laufwerken angeschlossen ist.

Drücken Sie die Taste **5** wiederholt, um das gewünschte Laufwerk zu wählen.

(oder)

- 1 Drücken Sie den Lautstärke-Regler, um auf [FUNCTION] zu schalten.
- 2 Drehen Sie den Lautstärke-Regler zum Wählen von [USB], und drücken Sie dann den Regler.
- 3 Drehen Sie den Lautstärke-Regler zum Wählen von [MUSIC DRIVE], und drücken Sie dann den Regler.
- 4 Drücken Sie den Lautstärke-Regler zum Wählen von [DRIVE CHANGE].

Das nächste Laufwerk wird automatisch gewählt.

Wiederholen Sie Schritt **1** bis **4**, um die folgenden Laufwerke zu wählen.

Wählbare Punkte: [DRIVE 1] bis [DRIVE 5]

Vorbereitung:

Wählen Sie [ON] für [BUILT-IN AUX]. (→ 5)

Beginnen Sie zu hören

- 1 Schließen Sie einen tragbaren Audioplayer (im Handel erhältlich) an.

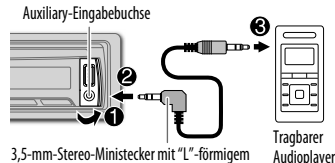

- 2 Drücken Sie **⏪ SRC** zum Wählen von AUX.
- 3 Schalten Sie den tragbaren Audioplayer ein und starten Sie die Wiedergabe.

Den AUX-Namen einstellen

Beim Hören eines am Gerät angeschlossenen tragbaren Audio-Players...

- 1 Drücken Sie den Lautstärke-Regler, um auf [FUNCTION] zu schalten.
- 2 Drehen Sie den Lautstärke-Regler zum Wählen von [SYSTEM], und drücken Sie dann den Regler.
- 3 Drehen Sie den Lautstärke-Regler zum Wählen von [AUX NAME SET], und drücken Sie dann den Regler.
- 4 Drehen Sie den Lautstärke-Regler, um eine Auswahl zu treffen, und drücken Sie dann den Regler.
AUX (Standard)/ DVD/ PORTABLE/ GAME/ VIDEO/ TV
- 5 Halten Sie zum Beenden **Q / ↵** gedrückt.

AUDIOEINSTELLUNGEN

Während des Hörens einer Tonquelle...

- 1 Drücken Sie den Lautstärke-Regler, um auf [FUNCTION] zu schalten.
- 2 Drehen Sie den Lautstärke-Regler zum Wählen von [AUDIO CONTROL], und drücken Sie dann den Regler.
- 3 Drehen Sie den Lautstärke-Regler, um eine Auswahl zu treffen (siehe folgende Tabelle), und drücken Sie dann den Regler.
Wiederholen Sie Schritt 3, bis der gewünschte Gegenstand gewählt oder aktiviert ist.
- 4 Halten Sie zum Beenden **Q**/**↵** gedrückt.

(oder durch Verwendung von RC-406)

- 1 Drücken Sie **AUD**, um auf [AUDIO CONTROL] zu schalten.
- 2 Drücken Sie **▲**/**▼**, um eine Auswahl zu treffen, und drücken Sie dann **ENT ▶ II**.

Zum Zurückschalten zum vorherigen Einstellpunkt bzw. der vorherigen Hierarchie drücken Sie **Q**/**↵**.

Standard: **XX**

SUB-W LEVEL*	-15 bis +15 (0):	Stellt den Subwoofer-Ausgangspegel ein.
BASS LEVEL	-8 bis +8 (+6):	Stellt den Pegel zum Speichern für jede Quelle ein. (Bevor Sie eine Einstellung vornehmen, wählen Sie eine anzupassende Quelle aus.)
MID LEVEL	-8 bis +8 (+5):	
TRE LEVEL	-8 bis +8 (0):	
EQ PRO		
BASS ADJUST	BASS CTR FRQ	60/ 80/ 100/ 200: Wählt die Mittenfrequenz.
	BASS LEVEL	-8 bis +8 (+6): Stellt den Pegel ein.
	BASS Q FACTOR	1.00/ 1.25/ 1.50/ 2.00: Stellt den Qualitätsfaktor ein.
	BASS EXTEND	ON: Schaltet den erweiterten Bass ein.; OFF: Hebt auf.
MID ADJUST	MID CTR FRQ	0.5/ 1.0/ 1.5/ 2.5K: Wählt die Mittenfrequenz.
	MID LEVEL	-8 bis +8 (+5): Stellt den Pegel ein.
	MID Q FACTOR	0.75/ 1.00/ 1.25: Stellt den Qualitätsfaktor ein.
TRE ADJUST	TRE CTR FRQ	10.0/ 12.5/ 15.0/ 17.5K: Wählt die Mittenfrequenz.
	TRE LEVEL	-8 bis +8 (0): Stellt den Pegel ein.

PRESET EQ	DRIVE EQ/ TOP40/ POWERFUL/ ROCK/ POPS/ EASY/ JAZZ/ NATURAL/ USER: Wählt einen Vorwahl-Equalizer, der für das Musikgenre geeignet ist. (Wählen Sie [USER] zur Verwendung der benutzerangepassten Einstellungen für Tiefen, Mitten und Höhen.) [DRIVE EQ] ist ein Programm-Equalizer, der Störgeräusche von der Straße verringert.
BASS BOOST	LV1/ LV2/ LV3: Wählt Ihren bevorzugten Bass-Boost-Pegel.; OFF: Hebt auf.
LOUDNESS	LV1/ LV2: Wählt Ihre bevorzugten niedrigen und hohen Frequenzen, um eine gute Klangwirkung auch bei niedriger Lautstärke zu erhalten.; OFF: Hebt auf.
SUBWOOFER SET*	ON: Schaltet den Subwoofer-Ausgang ein.; OFF: Hebt auf.
LPF SUBWOOFER*	THROUGH: Alle Signale werden zum Subwoofer gesendet.; 85HZ/ 120HZ/ 160HZ: Audiosignale mit niedrigeren Frequenzen als 85 Hz / 120 Hz / 160 Hz werden zum Subwoofer geleitet.
SUB-W PHASE*	REVERSE (180°)/ NORMAL (0°): Wählt die Phase des Subwoofer-Ausgangs so, dass sie dem Lautsprecher-Ausgang für optimale Leistung entspricht. (Nur wählbar, wenn eine andere Einstellung als [THROUGH] für [LPF SUBWOOFER] gewählt ist.)
FADER	R15 bis F15 (0): Stellt die Balance zwischen hinterem und vorderem Lautsprecherausgang ein.
BALANCE	L15 bis R15 (0): Stellt die Balance zwischen linkem und rechtem Lautsprecherausgang ein.
VOLUME OFFSET	-8 bis +8 (für AUX); -8 bis 0 (für andere Quellen): Speichert die Lautstärkepegeleinstellung jeder Quelle als Vorwahl. (Vor der Einstellung wählen Sie eine anzupassende Quelle aus.)
SOUND RECNSTR (Klangrekonstruktion)	ON: Erzeugt realistischen Klang, indem die Hochfrequenzkomponenten kompensiert und die Anstiegszeit der Wellenform, die bei der Audiodaten-Kompression verloren gehen, wiederhergestellt werden.; OFF: Hebt auf.

- [SUB-W LEVEL]/ [SUBWOOFER SET]/ [LPF SUBWOOFER]/ [SUB-W PHASE] ist nur wählbar, wenn [SWITCH PREOUT] auf [SUB-W] gestellt ist. (↔ 4)
- [SUB-W LEVEL]/ [LPF SUBWOOFER]/ [SUB-W PHASE] ist nur wählbar, wenn [SUBWOOFER SET] auf [ON] gestellt ist.

* Außer bei **KDC-100Q**.

DISPLAY-EINSTELLUNGEN

- 1 Drücken Sie den Lautstärke-Regler, um auf [FUNCTION] zu schalten.
- 2 Drehen Sie den Lautstärke-Regler zum Wählen von [DISPLAY], und drücken Sie dann den Regler.
- 3 Drehen Sie den Lautstärke-Regler, um eine Auswahl zu treffen (siehe folgende Tabelle), und drücken Sie dann den Regler.
Wiederholen Sie Schritt 3, bis der gewünschte Gegenstand gewählt oder aktiviert ist.
- 4 Halten Sie zum Beenden **Q** / **S** gedrückt.

Zum Zurückschalten zum vorherigen Einstellpunkt bzw. der vorherigen Hierarchie drücken Sie **Q** / **S**.

Standard: **XX**

COLOR SELECT*	VARIABLE SCAN/ COLOR 01 — COLOR 24/ USER: Wählt Ihre bevorzugte Tasten-Beleuchtungsfarbe. Sie können Ihre eigene Farbe erzeugen (wenn [COLOR 01] — [COLOR 24] oder [USER] gewählt ist). Die erzeugte Farbe kann gewählt werden, wenn Sie [USER] wählen. <ol style="list-style-type: none">1 Halten Sie den Lautstärke-Regler gedrückt, um auf Detail-Farbabstimmung zu schalten.2 Drücken Sie ◀◀ / ▶▶, um die Farbe (R/ G/ B) zum Anpassen zu wählen.3 Drehen Sie den Lautstärke-Regler, um den Pegel einzustellen (0 — 9), und drücken Sie dann den Regler.
DIMMER	ON: Blendet die Displaybeleuchtung (und Tastenbeleuchtung*) ab. ; OFF: Beleuchtet entsprechend den [BRIGHTNESS]-Einstellungen.
BRIGHTNESS	LVL 0 — LVL 31: Wählt Ihre bevorzugten Helligkeitsstufe für Displaybeleuchtung (und Tastenbeleuchtung*).
TEXT SCROLL	AUTO/ ONCE: Wählt automatisches Scrollen der Displayinformationen, oder einmaliges Scrollen. ; OFF: Hebt auf.

* Bei **KDC-361U/ KDC-130Y**.

WEITERE INFORMATIONEN

Allgemeines

- Dieses Gerät kann nur die folgenden CDs abspielen:



- Detailinformationen und Hinweise über abspielbare Audiodateien werden im Online-Handbuch auf der folgenden Website gegeben: www.kenwood.com/cs/ce/audiofile/

Abspielbare Dateien

- Wiederzugebende Audiodateien: MP3 (.mp3), WMA (.wma)
 - Abspielbare Disc-Medien: CD-R/CD-RW/CD-ROM
 - Abspielbares Disc-Dateiformat: ISO 9660 Level 1/2, Joliet, Lange Dateinamen.
 - Mögliche Dateisysteme auf USB-Geräten: FAT12, FAT16, FAT32
- Auch wenn Audiodateien den oben aufgeführten Standards entsprechen, kann das Abspielen unter Umständen auf Grund von Typ oder Zustand der Medien bzw. Geräte nicht möglich sein.

Nicht abspielbare Discs

- Discs mit nicht runder Form.
- Discs die auf der Aufnahme-Oberfläche eingefärbt oder verschmutzt sind.
- Recordable/ReWritable Discs, die nicht abgeschlossen (finalisiert) wurden.
- 8 cm CD. Falls Sie versuchen, einen Adapter zu verwenden, kann es zu einer Fehlfunktion kommen.

Wissenswertes über USB-Geräte

- Diese Einheit kann MP3/WMA/WAV-Dateien abspielen, die auf einem USB-Massenspeichergerät gespeichert sind.
- Sie können ein USB-Gerät nicht über einen USB-Hub anschließen.
- Der Anschluss eines Kabels mit einer Gesamtlänge von mehr als 5 m kann eine fehlerhafte Wiedergabe verursachen.
- Diese Einheit kann nicht ein USB-Gerät mit einer anderen Bewertung als 5 V und mehr als 1 A erkennen.

Wissenswertes über KENWOOD Music Editor Light und KENWOOD Music Control

- Diese Einheit unterstützt die PC-Anwendung KENWOOD Music Editor Light und die Android™-Anwendung KENWOOD Music Control.
- Wenn Sie Audiodateien mit hinzugefügten Song-Daten mit dem KENWOOD Music Editor Light oder KENWOOD Music Control abspielen, können Sie Audiodateien nach Genres, Interpreten, Alben, Wiedergabelisten und Musikstücken durchsuchen.
- KENWOOD Music Editor Light und KENWOOD Music Control sind auf der folgenden Website erhältlich: www.kenwood.com/cs/ce/

Wissenswertes über iPod/iPhone

Made for

- iPod touch (1st, 2nd, 3rd, 4th und 5th generation)
- iPod classic
- iPod nano (3rd, 4th, 5th, 6th und 7th generation)
- iPhone, iPhone 3G, 3GS, 4, 4S, 5
- Für die neueste Kompatibilitätsliste und Software-Versionen des iPod/iPhone siehe: www.kenwood.com/cs/ce/ipod
- Zum Anschließen von Geräten mit Lightning-Anschluss sind sowohl KCA-iP102 (optionales Zubehör) als auch Apple Lightning zu 30-pin Adapter (Zubehör von iPod/iPhone) erforderlich. Lassen Sie den Apple Lightning zu 30-pin Adapter nicht im Fahrzeuginneren liegen, um Schäden durch hohe Temperaturen zu vermeiden.
- Sie können den iPod nicht bedienen, wenn "KENWOOD" oder "✓" auf dem iPod angezeigt wird.

FEHLERSUCHE

Symptom	Abhilfe
Es wird kein Ton gehört.	<ul style="list-style-type: none">Die Lautstärke auf den optimalen Pegel einstellen.Prüfen Sie die Kabel und Verbindungen.
"PROTECT" erscheint, und es können keine Bedienungen vorgenommen werden.	Prüfen Sie, ob die Klemmen der Lautsprecherdrähte richtig isoliert sind, und setzen dann die Einheit zurück. Wenn dadurch das Problem nicht behoben wird, wenden Sie sich an den Kundendienst.
<ul style="list-style-type: none">Es wird kein Ton gehört.Die Einheit schaltet nicht ein.Die im Display gezeigte Information ist falsch.	Reinigen Sie die Anschlüsse. (➔ 2)
Das Gerät funktioniert überhaupt nicht.	Setzen Sie das Gerät zurück. (➔ 3)
<ul style="list-style-type: none">Der Radioempfang ist schlecht.Statikrauschen beim Radiohören.	<ul style="list-style-type: none">Schließen Sie das Antennenkabel fest an.Ziehen Sie die Antenne vollständig heraus.
"NA FILE" erscheint.	Achten Sie darauf, dass die Disc unterstützte Audiodateien enthält. (➔ 10)
"NO DISC" erscheint.	Setzen Sie eine abspielbare Disc in den Ladeschlitz ein.
"TOC ERROR" erscheint.	Achten Sie darauf, dass die Disc sauber und ordnungsgemäß eingelegt ist.
"PLEASE EJECT" erscheint.	Setzen Sie das Gerät zurück. Wenn dadurch das Problem nicht behoben wird, wenden Sie sich an den Kundendienst.
Disc kann nicht ausgegeben werden.	Halten Sie ▲ kräftig gedrückt, um die Disc zwangsweise auszugeben. Achten Sie darauf, die ausgeschobene Disc nicht fallen zu lassen. Wenn dadurch das Problem nicht gelöst wird, setzen Sie das Gerät zurück. (➔ 3)
"READ ERROR" erscheint.	Kopieren Sie die Dateien und Ordner erneut auf das USB-Gerät. Wenn dadurch das Problem nicht gelöst wird, setzen Sie das USB-Gerät zurück oder verwenden Sie ein anderes USB-Gerät.
"NO DEVICE" erscheint.	Schließen Sie ein USB-Gerät an und schalten Sie die Quelle erneut zu USB um.
"COPY PRO" erscheint.	Eine kopiergeschützte Datei wird wiedergegeben.

Symptom	Abhilfe
"NA DEVICE" erscheint.	Schließen Sie ein unterstütztes USB-Gerät an und prüfen Sie die Anschlüsse.
"NO MUSIC" erscheint.	Schließen Sie ein USB-Gerät an, das abspielbare Audiodateien enthält.
"iPod ERROR" erscheint.	<ul style="list-style-type: none">Erneutes Anschließen des iPod.Setzen Sie den iPod erneut zurück.
Rauschen wird erzeugt.	Springen Sie zu einem anderen Musikstück oder wechseln Sie die Disc.
Tracks werden nicht so abgespielt, wie Sie es wollten.	Die Wiedergabe-Reihenfolge wird bestimmt, wenn die Dateien aufgezeichnet werden.
"READING" blinkt weiter.	Verwenden Sie nicht zu viele Hierarchie-Ebenen oder Ordner.
Verflossene Spielzeit ist nicht richtig.	Dies liegt daran, wie die Titel aufgezeichnet sind.
Richtige Zeichen werden nicht angezeigt (z.B. Albumname).	Dieses Gerät kann nur Großbuchstaben, Zahlen und eine begrenzte Anzahl von Symbolen anzeigen. Kyрилische Großbuchstaben können auch angezeigt werden, wenn [RUSSIAN SET] auf [РУССКИЙ ВКЛ] gestellt ist. (➔ 5)

Stummschaltung beim Empfang eines Telefonanrufs

Schließen Sie die MUTE-Leitung an Ihr Telefon mit einem im Handel erhältlichen Telefonzubehör an. (➔ 13, 14)

Wenn ein Anruf ankommt, wird "CALL" angezeigt. (Die Audiowiedergabe wird unterbrochen.)

- Um die Audioanlage auch während eines Anrufs zu hören, drücken Sie **⏪ SRC**. "CALL" verschwindet und die Wiedergabe vom Audiosystem wird fortgesetzt.

Wenn der Anruf endet, verschwindet "CALL". (Die Audiowiedergabe wird fortgesetzt.)

▲ Warnung

- Das Gerät kann nur bei 12 V DC-Versorgung mit negativer Masse eingebaut werden.
- Trennen Sie den negativen Batterieanschluss vor der Verkabelung und Befestigung ab.
- Schließen Sie nicht das Batteriekabel (gelb) das Zündkabel (rot) an der Fahrzeugkarosserie oder dem Massekabel (schwarz) an, um einen Kurzschluss zu vermeiden.
- Isolieren Sie nicht angeschlossene Kabel mit Vinylband, um einen Kurzschluss zu vermeiden.
- Sicherstellen, daß das Gerät nach dem Einbau a Chassis des Fahrzeugs geerdet wird.

▲ Vorsicht

- Überlassen Sie aus Sicherheitsgründen die Arbeiten zur Montage und Verkabelung ausgewiesenen Fachpersonal. Lassen Sie sich vom Autoradiohändler beraten.
- Montieren Sie dieses Gerät in der Konsole Ihres Fahrzeugs. Keine Metallteile dieses Geräts bei und kurz nach der Verwendung des Geräts berühren. Metallteile wie der Kühlkörper und das Gehäuse werden heiß.
- Verbinden Sie nicht die \ominus -Drähte von Lautsprechern mit der Karosserie, dem Massekabel (schwarz) oder schließen sie parallel an.
- Montieren Sie das Gerät mit einem Winkel von weniger als 30°.
- Wenn Ihr Fahrzeugkabelbaum nicht die Zündklemme hat, verbinden Sie das Zündkabel (rot) mit der Klemme am Sicherungskasten des Fahrzeugs, die 12 V DC-Versorgung bietet und durch den Zündschlüssel ein- und ausgeschaltet wird.
- Überprüfen Sie nach der Montage des Geräts, ob die Bremslichter, Blinker, Scheibenwischer usw. ordnungsgemäß funktionieren.
- Wenn die Sicherung durchbrennt, überprüfen Sie zuerst, dass die Drähte nicht die Karosserie berühren, und ersetzen Sie dann die durchgebrannte Sicherung durch eine neue Sicherung mit der gleichen Nenngröße.

Grundlegendes Verfahren

- 1 Ziehen Sie den Schlüssel aus dem Zündschloss, und trennen Sie dann den \ominus -Pol der Autobatterie ab.
- 2 Schließen Sie die Kabel richtig an.
Siehe Verdrahtungsanschluss. (→ 13, 14)
- 3 Bauen Sie das Autoradio in Ihrem Fahrzeug ein.
Siehe Einbau der Einheit (Einbau im Armaturenbrett)
- 4 Schließen Sie die \ominus -Klemme der Autobatterie an.
- 5 Setzen Sie das Gerät zurück. (→ 3)

Einbau der Einheit (Einbau im Armaturenbrett)

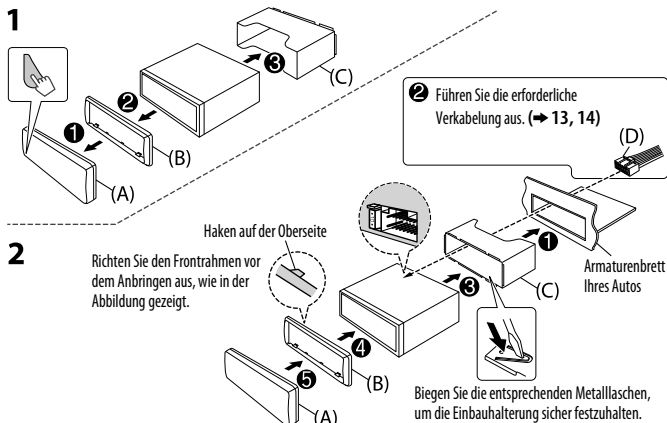

Entfernen der Einheit

- 1 Nehmen Sie die Frontblende ab.
- 2 Passen Sie die Vorsprünge an den Ausziehschlüsseln an beiden Seiten des Frontrahmens ein und ziehen Sie ihn heraus.
- 3 Setzen Sie die Ausziehschlüssel tief in die Schlitze an jeder Seite ein und folgen dann den mit Pfeil gekennzeichneten Anweisungen wie rechts gezeigt.

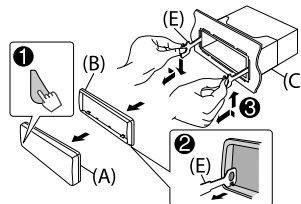

Verdrahtungsanschluss (Außer bei **KDC-100Q**)



Anschluss des ISO-Anschlusses an manche VW/Audi oder Opel (Vauxhall) Automobile.
 Sie müssen möglicherweise die Verkabelung des mitgelieferten Kabelbaums modifizieren, wie unten gezeigt.

Stift	Farbe und Funktion
A4	Gelb : Batterie
A5	Blau/Weiß : Stromsteuerung
A7	Rot : Zündung (ACC)
A8	Schwarz : Erdungsanschluss (Masse)
B1	Lila ⊕ : Hinterer Lautsprecher (rechts)
B2	Lila/Schwarz ⊖
B3	Grau ⊕ : Vorderer Lautsprecher (rechts)
B4	Grau/Schwarz ⊖
B5	Weiß ⊕ : Vorderer Lautsprecher (links)
B6	Weiß/Schwarz ⊖
B7	Grün ⊕ : Hinterer Lautsprecher (links)
B8	Grün/Schwarz ⊖

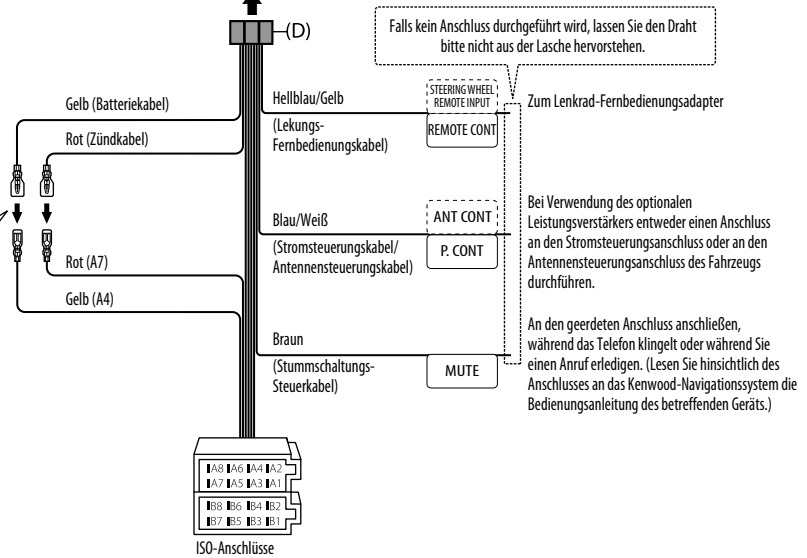

Verdrahtungsanschluss (für KDC-100Q)

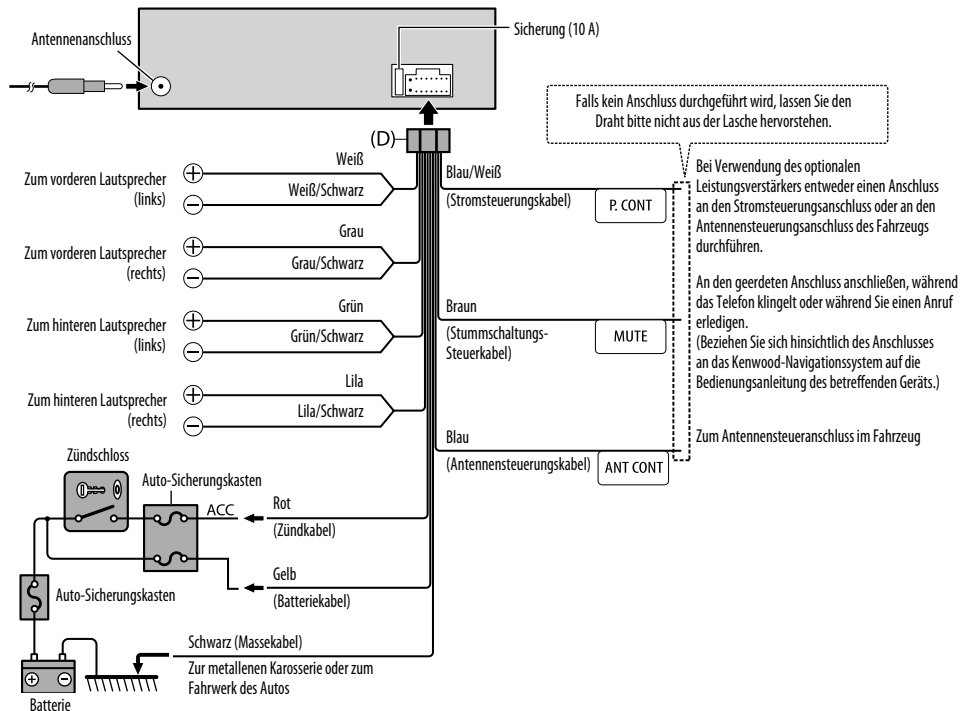

Teileliste für den Einbau

(A) Frontblende



(×1)

(B) Frontrahmen



(×1)

(C) Einbauhalterung

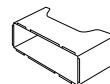

(×1)

(D) Kabelbaum (Außer bei KDC-100Q)



(×1)

(für KDC-100Q)

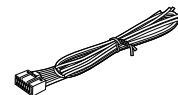

(×1)

(E) Ausziehschlüssel



(×2)

TECHNISCHE DATEN

Tuner	FM	Frequenzbereich	Außer bei [KDC-100Q] : FM1/ FM2/ FM3: 87,5 MHz — 108,0 MHz (50 kHz-Abstimmsschritte) Bei [KDC-100Q] : FM1/ FM2: 87,5 MHz bis 108,0 MHz (50 kHz-Abstimmsschritte) FM3: 65,00 MHz bis 74,00 MHz (30 kHz-Abstimmsschritte)
		Empfindlichkeit (Rauschabstand = 26 dB)	0,71 µV/75 Ω
		Empfindlichkeitsschwelle (DIN S/N = 46 dB)	2,0 µV/75 Ω
		Frequenzgang (±3 dB)	30 Hz — 15 kHz
		Rauschabstand (MONO)	64 dB
		Kanaltrennung (1 kHz)	40 dB
	MW	Frequenzbereich	531 kHz — 1 611 kHz (9 kHz-Abstimmsschritte)
	Empfindlichkeit (Rauschabstand = 20 dB)	28,2 µV	
LW	Frequenzbereich	153 kHz — 279 kHz (9 kHz-Abstimmsschritte)	
	Empfindlichkeit (Rauschabstand = 20 dB)	50 µV	

CD-Player	Lasertiode	GaAlAs
	Digitalfilter (D/A)	8-faches Oversampling
	Spindeldrehzahl	500 U/min — 200 U/min (CLV)
	Tonhöenschwankung	Unterhalb der Messgrenze
	Frequenzgang (±1 dB)	20 Hz — 20 kHz
	Gesamtklirrfaktor (1 kHz)	0,01 %
	Rauschabstand (1 kHz)	105 dB
	Dynamikbereich	90 dB
	Kanaltrennung	85 dB
	MP3-Decodierung	Unterstützt MPEG-1/2 Audio Layer-3
WMA-Decodierung	Unterstützt Windows Media Audio	

USB	USB Standard	USB 1.1, USB 2.0 (Höchstgeschwindigkeit)	
	Maximaler Versorgungsstrom	DC 5 V $\overline{\text{---}}$ 1 A	
	Dateisystem	FAT12/16/32	
	MP3-Decodierung	Unterstützt MPEG-1/2 Audio Layer-3	
Audio	WMA-Decodierung	Unterstützt Windows Media Audio	
	WAV-Decodierung	Linear-PCM	
	Maximale Ausgangsleistung	50 W × 4	
	Ausgangsleistung (DIN 45324, +B = 14,4 V)	30 W × 4	
Audio	Lautsprecherimpedanz	4 Ω — 8 Ω	
	Klangregler	Bass	200 Hz ±8 dB
		Mitten	2,5 kHz ±8 dB
		Höhen	12,5 kHz ±8 dB
	Vorverstärkerpegel/Last (CD)	Außer bei [KDC-100Q] : 2 500 mV/10 kΩ	
	Vorverstärkungsimpedanz	≤ 600 Ω	
Auxiliary	Frequenzgang (±3 dB)	20 Hz — 20 kHz	
	Maximaler Spannungseingang	1 200 mV	
	Eingangsimpedanz	30 kΩ	
Allgemeines	Betriebsspannung	14,4 V (10,5 V — 16 V zulässig)	
	Maximale Stromaufnahme	10 A	
	Betriebstemperaturbereich	0°C — +40°C	
	Einbaumaße (B × H × T)	182 mm × 53 mm × 159 mm	
	Gewicht	1,2 kg	

Änderungen ohne Vorankündigung bleiben vorbehalten.

- “Made for iPod,” and “Made for iPhone” mean that an electronic accessory has been designed to connect specifically to iPod, or iPhone, respectively, and has been certified by the developer to meet Apple performance standards. Apple is not responsible for the operation of this device or its compliance with safety and regulatory standards. Please note that the use of this accessory with iPod or iPhone may affect wireless performance.
- iPhone, iPod, iPod classic, iPod nano, and iPod touch are trademarks of Apple Inc., registered in the U.S. and other countries.
- Lightning is a trademark of Apple Inc.
- Android is trademark of Google Inc.

Free Manuals Download Website

<http://myh66.com>

<http://usermanuals.us>

<http://www.somanuals.com>

<http://www.4manuals.cc>

<http://www.manual-lib.com>

<http://www.404manual.com>

<http://www.luxmanual.com>

<http://aubethermostatmanual.com>

Golf course search by state

<http://golfingnear.com>

Email search by domain

<http://emailbydomain.com>

Auto manuals search

<http://auto.somanuals.com>

TV manuals search

<http://tv.somanuals.com>