

# KENWOOD

KFC-W3085

KFC-W2585

KFC-W3025DVC

KFC-W2525DVC

SUBWOOFER  
INSTRUCTION MANUAL

SUBWOOFER  
MODE D'EMPLOI

SUBWOOFER  
BEDIENUNGSANLEITUNG

SUBWOOFER  
GEBRUIKSAANWIJZING

SUBWOOFER  
ISTRUZIONI PER L'USO

SUBWOOFER  
MANUAL DE INSTRUCCIONES

السماعات  
دليل التعليمات

ENGLISH / FRANÇAIS / DEUTSCH

NEDERLANDS / ITALIANO / ESPAÑOL

عربي

KENWOOD CORPORATION  
B61-1136-10 (MNC)



# IMPORTANT SAFEGUARDS

⚠ Caution : Read this page carefully for your safety.

## AVERTISSEMENTS IMPORTANTS

⚠ Attention : Lire attentivement cette page pour votre sécurité.

## WICHTIGE SICHERHEITSHINWEISE

⚠ Achtung: Diese Seite aus Sicherheitsgründen sorgfältig durchlesen.

1. **Suffocation** — After taking the unit out of the polyethylene bag, be sure to dispose of the polyethylene bag out of the reach of children. Otherwise, they may play with the bag, which could cause a hazard of suffocation.

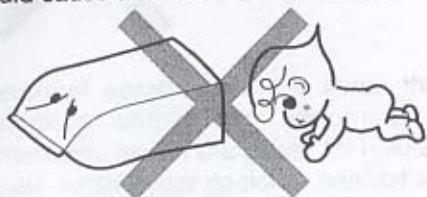

2. **Power supply voltage** — Connect the illumination lamp-equipped speakers to DC 12V, negative ground.

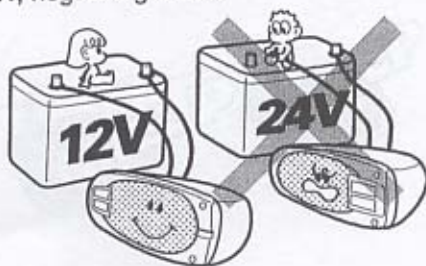

3. **Water and moisture** — Do not install the speakers in locations which may be subject to water or moisture.



4. **Dust and unstable locations** — Do not install the speakers in unstable locations or locations subject to dust.

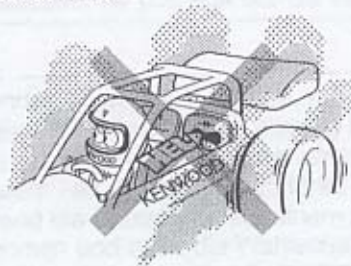

**Etouffement** — Après avoir retiré l'appareil du sac de polyéthylène, bien placer ce dernier hors de la portée des enfants. S'ils jouent avec ce sac, un risque d'étouffement est possible.

**Erstickungsgefahr** — Nach der Entnahme der Lautsprecher aus dem Polyäthylenbeutel muß dieser für Kinder unerreichbar entsorgt werden. Wenn Kinder mit dem Beutel spielen, besteht Erstickungsgefahr.

**Tension d'alimentation** — Raccorder les haut-parleurs munis d'in éclairage sur 12 V CC, mise à la terre négative.

**Betriebsspannung** — Die Lautsprecher mit Beleuchtung an Gleichstrom 12 V mit negativer Masse anschließen.

**Eau et humidité** — Ne pas installer les haut-parleurs dans des endroits où ils peuvent être exposés à de l'eau ou à l'humidité.

**Wasser und Feuchtigkeit** — Die Lautsprecher nicht an Stellen einbauen, wo sie Wasser oder Feuchtigkeit ausgesetzt werden.

**Poussière et endroits instables** — Ne pas installer les haut-parleurs dans des endroits instables ou exposés à de la poussière.

**Staub und instabile Stellen** — Die Lautsprecher nicht an instabilen Stellen oder Stellen, wo sie Staub ausgesetzt sind, einbauen.



5. **Modification** — Do not attempt to open or modify the unit, for this could cause fire hazard or malfunction.

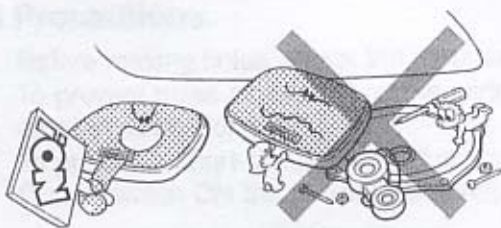

6. **Cleaning** — Do not use gasoline, naphtha, or any type of solvent to clean the speakers. Clean by wiping with a soft, dry cloth.

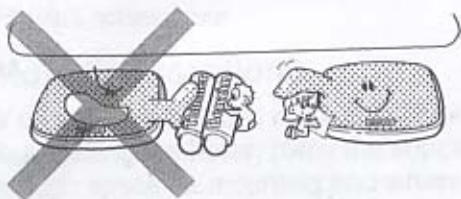

7. **Abnormal smell** — In the event the unit generates smoke or abnormal smell, immediately switch the power OFF. After this, please contact your dealer or nearest service station as soon as possible.

## POWER OFF!



### Note:

Observe the following cautions to prevent damage to the speakers.

- You cannot input the same power as "peak power" continually.
- When the volume is set too high, the sound may be distorted or abnormal. Reduce the volume promptly in case of such phenomena.
- While the listening volume is set to a high level, do not load or eject a disc or cassette tape or operate the selector and power switches of the amplifier.

### Remarque:

Respecter les consignes suivantes pour éviter que les haut-parleurs ne soient endommagés.

- Vous ne pouvez pas régler une puissance identique à la "puissance crête" de façon continue.
- Si le niveau de sortie est trop puissant, les sons peuvent être déformés ou anormaux. Réduire le niveau de sortie aussitôt que l'on constate ce phénomène.
- Si le niveau de sortie a été réglé à une valeur élevée, ne pas mettre en place ou éjecter un disque ou une cassette, ne pas agir sur les sélecteurs ou l'interrupteur d'alimentation de l'amplificateur.

### Hinweis:

Die folgenden Hinweise beachten, um Schäden der Lautsprecher zu verhindern.

- Es kann nicht die gleiche Leistung kontinuierlich als "Spitzenleistung" eingegeben werden.
- Wenn die Lautstärke zu hoch eingestellt wird, kann der Klang verzerrt sein oder unnormal klingen. In diesem Fall sollte die Lautstärke umgehend vermindert werden.
- Während die Lautstärke auf einem hohen Pegel eingestellt ist, keine CD oder Kassette einlegen oder entnehmen und nicht die Wahlschalter und den Netzschalter des Verstärkers betätigen.

**Modification** — Ne pas essayer de démonter ni de modifier l'appareil car ceci risque de provoquer un risque d'incendie ou un fonctionnement incorrect.

**Veränderungen** — Niemals versuchen, die Lautsprecher zu öffnen oder zu verändern, weil dadurch Feuergefahr und Fehlfunktionen hervorgerufen werden können.

**Nettoyage** — Ne pas utiliser d'essence, de naphtha ni de diluant pour nettoyer les haut-parleurs. Les nettoyer avec un chiffon doux et sec.

**Reinigung** — Zum Reinigen der Lautsprecher niemals Benzin, Farbverdünner oder andere Lösungsmittel verwenden. Zum Reinigen ein weiches, trockenes Tuch verwenden.

**Odeur anormale** — Dans le cas où l'appareil produit de la fumée ou une odeur anormale, couper immédiatement l'alimentation. Contacter ensuite votre concessionnaire ou centre de service le plus proche le plus rapidement possible.

## COUPER L'ALIMENTATION!

**Brandgeruch** — Bei Brandgeruch oder Rauch muß die Spannungsversorgung sofort ausgeschaltet werden. Wenden Sie sich dann so bald wie möglich an ihren Fachhändler oder eine Kundendienststelle.

## AUSSCHALTEN!



# Mounting locations

## ■ Precautions

- Before making holes, check the mounting space with the supplied template.
- To prevent noise pick-up, keep the wiring of this unit away from motors, high-voltage leads and other possible noise sources.
- To prevent a short-circuit, keep all wiring away from moving parts, sharp edges, cut metal, etc.
- Do not switch ON the power until wiring is completed.

## ■ Tools required for installation

- Electric hand drill and bits
- Sheet metal cutter or saw
- Utility or razor knife
- Phillips screwdriver
- Ruler or tape measure
- Eye protectors (for eye protection when using the electric hand drill)
- Electrical tape

## ■ Mounting locations

This unit can be installed in the boot (trunk), or in separate enclosures. Before making the holes, place the supplied template in the mounting position and check that there is enough space for mounting and where is the most suitable location.

### Note:

For mounting location, do not select the following places.

- Where the unit comes into contact with the boot lid spring (trunk lid spring) or shock towers (shock absorbers).
- Where the unit could damage the gas tank or fuel hose.
- Where the unit comes into contact with the rear window glass, car body, etc.

# Emplacements de montage

## ■ Précautions

- Avant de percer les trous, vérifier la surface de montage à l'aide du gabarit fourni.
- Afin de supprimer les bruits, placer le câblage de cet appareil loin des moteurs, câbles conducteurs de haute tension et autres sources possibles de parasites.
- Afin d'éviter la création de courts-circuits, éloigner le câblage des pièces mobiles, arêtes vives, métal découpé, etc.
- Ne pas mettre l'appareil en route tant que le câblage n'est pas complètement terminé.

## ■ Outils nécessaires pour réaliser l'installation

- Perceuse et forets
- Scie ou découpeur à métaux
- Rasoir ou couteau
- Tournevis Phillips
- Règle ou mètre
- Lunettes (pour protéger les yeux au cours de l'utilisation de la perceuse à main)
- Ruban électrique

## ■ Emplacements de montage

Cet appareil peut être installé dans le coffre, ou dans des coffrets séparés. Avant de percer les trous, placer le gabarit fourni dans la position de montage à l'emplacement le plus approprié.

### Remarque:

Ne pas choisir les emplacements suivants pour effectuer le montage.

- Lorsque l'appareil vient en contact avec le ressort du capot du porte-bagages ou avec les montants de protection contre les chocs.
- Lorsque l'appareil risque d'endommager le réservoir de carburant ou les durites.
- Lorsque l'appareil entre en contact avec la vitre de la lunette arrière, les parois de la voiture, etc.



# Montagestellen

## ■ Zur Beachtung

- Vor dem Bohren der Löcher die Abstände mit der mitgelieferten Schablone überprüfen.
- Zur Verhinderung von Störgeräuschen die Kabel dieses Geräts von Motoren, Hochspannungskabeln und anderen möglichen Störquellen fernhalten.
- Zur Verhinderung von Kurzschlüssen die Kabel von beweglichen Teilen, scharfen Kanten usw. fernhalten.
- Die Spannungsversorgung erst einschalten, wenn alle Anschlüsse durchgeführt sind.

## ■ Erforderliche Werkzeuge für den Einbau

- Elektrische Bohrmaschine
- Blechschneider oder Säge
- Scharfes Messer
- Kreuzschlitzschraubendreher
- Metermaß oder Maßband
- Schutzbrille (beim Bohren mit der elektrischen Bohrmaschine)
- Isolierband

## ■ Montagestellen

Dieses Gerät kann im Kofferraum, oder in separaten Behältern montiert werden. Vor Bohren der Löcher die mitgelieferte Schablone auf die Montagestelle legen und überprüfen, daß ausreichend Platz zum Einbau vorhanden und die Stelle für den Einbau geeignet ist.

### Hinweis:

Die folgenden Stellen sollten nicht für den Einbau gewählt werden.

- Stellen, wo das Gerät mit den Federn oder Dämpfern des Kofferraumdeckels in Kontakt kommt.
- Stellen, wo das Gerät den Kraftstofftank oder die Benzinleitungen beschädigen kann.
- Stellen, wo das Gerät mit dem Rückfenster, der Karosserie usw. in Kontakt kommt.

- In separate enclosures
- Dans des coffrets séparés
- In separaten Behältern

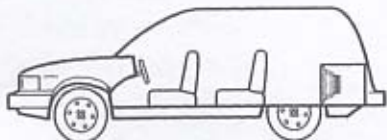

Fig. 1 Abb. 1

### Note:

If the rear deck is thin, reinforce it with a board whose thickness is more than 10 mm (3/8 inches) before conducting fitting work.

### Remarque:

Dans le cas où la plage arrière est mince, renforcez la avant l'installation avec une planchette dont (épaisseur soit supérieur à 10 mm.)

### Hinweis:

Wenn die Hutablage dünn ist, sollte sie vor der Montagearbeit mit einer mehr als 10 mm dicken Platte verstärkt werden.

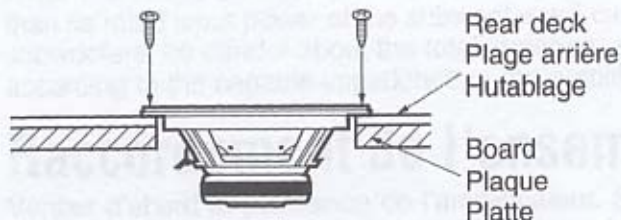

Fig. 2 Abb. 2



## Installation

1. Select the mounting position, referring to "Mounting locations".
2. Place the supplied template on the panel and then mark the hole positions.
3. Cut open a large hole and make screw holes.
4. Peel off the covering sheet from the spacer, and attach the spacer on the back of the speaker flange so that the flange is completely covered.
5. Install the unit as shown in Fig. 3.

## Installation

1. Déterminer la position de montage en se référant aux instructions intitulées "Emplacements de montage".
2. Placer le gabarit fourni sur le panneau et marquer les positions des trous.
3. Découper un trou de grande dimension et percer trous pour les vis.
4. Retirez la feuille de protection placée sur la bande et fixez cette bande sur le bord arrière du haut-parleur de manière qu'il soit entièrement couvert.
5. Installer l'appareil de la manière indiquée à la Fig. 3.

## Einbau

1. Die Einbauposition unter Beachtung von "Montagestellen" bestimmen.
2. Die mitgelieferte Schablone auf das Blech legen und die Lochpositionen markieren.
3. Eine große Öffnung schneiden und Schraubenlöcher bohren.
4. Die Schutzfolie vom Abstandshalter abziehen und den Abstandshalter an der Rückseite des Lautsprecherflansches so anbringen, daß der Flansch vollständig bedeckt ist.
5. Das Gerät einbauen, wie in Abb. 3 dargestellt.

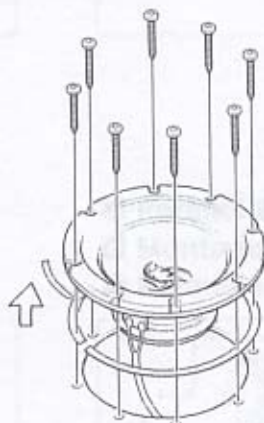

Fig. 3 Abb. 3

## System connections

First, check the power of the amplifier. If the power of the amplifier is higher than the subwoofer's rated input power, increase the number of subwoofers so that the power fed to each subwoofer is lower than its rated input power, or lower the sensitivity of the amplifier. Supplying power greater than its rated input power of the subwoofer will cause noise and/or breakage. Also, if using multiple subwoofers, be careful about the total impedance. Change the connecting pattern of the speakers according to the capable impedance of the amplifier.

## Raccordement de l'ensemble

Vérifier d'abord la puissance de l'amplificateur. Si la puissance de l'amplificateur est plus élevée que la puissance d'entrée nominale du subwoofer, augmenter le nombre de subwoofers de façon à ce que la puissance par subwoofer soit inférieure à la puissance d'entrée nominale, ou inférieure à la sensibilité de l'amplificateur. Le fait d'appliquer une puissance supérieure à la puissance d'entrée nominale du subwoofer va créer des parasites et/ou provoquer une panne. Aussi, en cas d'utilisation de plusieurs subwoofers, surveiller l'impédance totale. Modifier le schéma de connexion des haut-parleurs en fonction de l'impédance de l'amplificateur.



# Systemanschlüsse

Prüfen Sie zuerst die Leistung des Verstärkers. Wenn die Leistung des Verstärkers höher als die Nennleistungsleistung des Subwoofers ist, erhöhen Sie die Anzahl der Subwoofer, so daß die Leistung pro Subwoofer niedriger ist als die Nennleistungsleistung, oder senken Sie die Empfindlichkeit des Verstärkers. Wenn eine höhere Leistung als die Nennleistungsleistung des Subwoofers angelegt wird, werden Störungen und/oder ein Geräteausfall verursacht. Bei parallel geschalteten Subwoofern auf die Gesamtimpedanz achten. Ändern Sie das Anschlußschema der Lautsprecher entsprechend der zulässigen Impedanz des Verstärkers.

## KFC-W3085/KFC-W2585

- Parallel Wiring
- Montage en parallèle
- Parallele Verkabelung

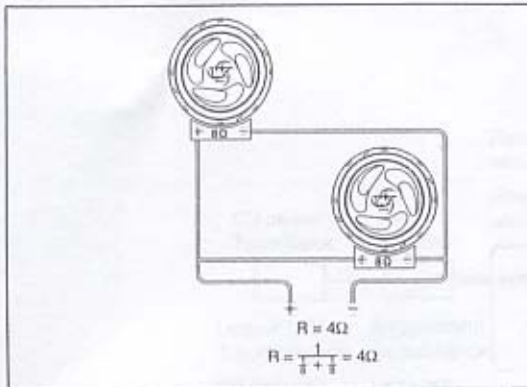

Fig. 4-1 Abb. 4-1

- Series-Parallel Wiring
- Montage en série-parallèle
- Serielle/Parallele Verkabelung

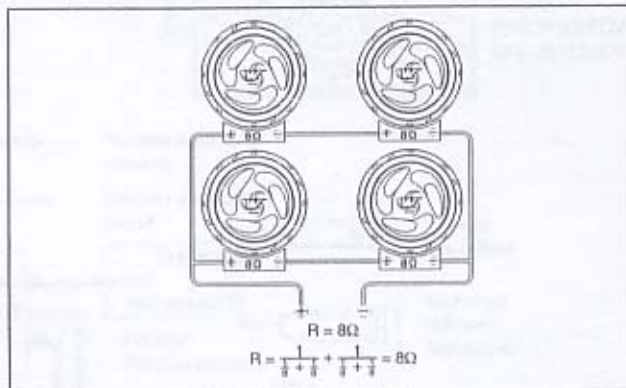

Fig. 4-2 Abb. 4-2

## KFC-W3025DVC/KFC-W2525DVC

- Series Wiring
- Montage en Série
- Serielle Verkabelung

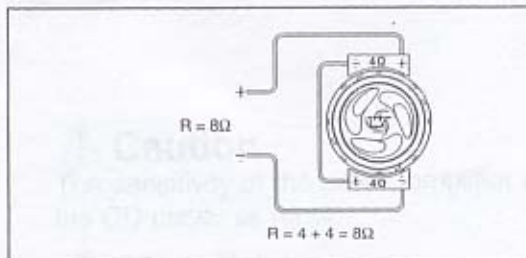

Fig. 4-3 Abb. 4-3

- Parallel Wiring
- Montage en parallèle
- Parallele Verkabelung

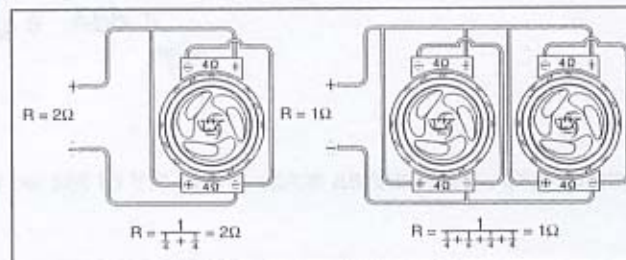

Fig. 4-4 Abb. 4-4

- Series-Parallel Wiring
- Montage en série-parallèle
- Serielle/Parallele Verkabelung

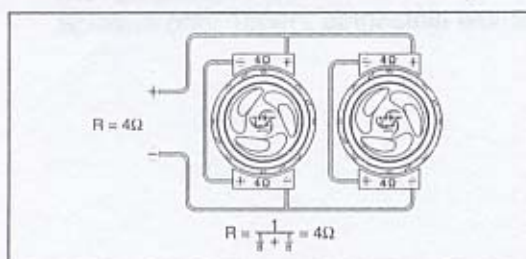

Fig. 4-5 Abb. 4-5

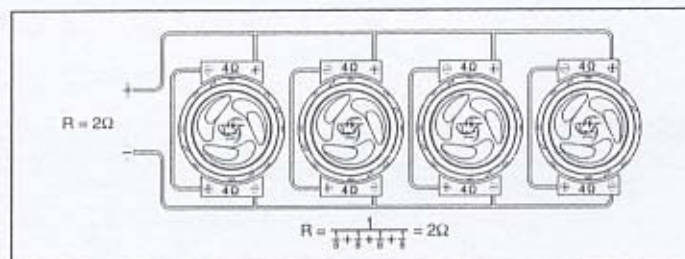

Fig. 4-6 Abb. 4-6



- Use a crossover network of your choice with an appropriate cut-off frequency.
- Utiliser un réseau de recouvrement de votre choix ayant une fréquence de coupure appropriée.
- Verwenden Sie eine Frequenzweiche Ihrer Wahl mit einer geeigneten Grenzfrequenz.

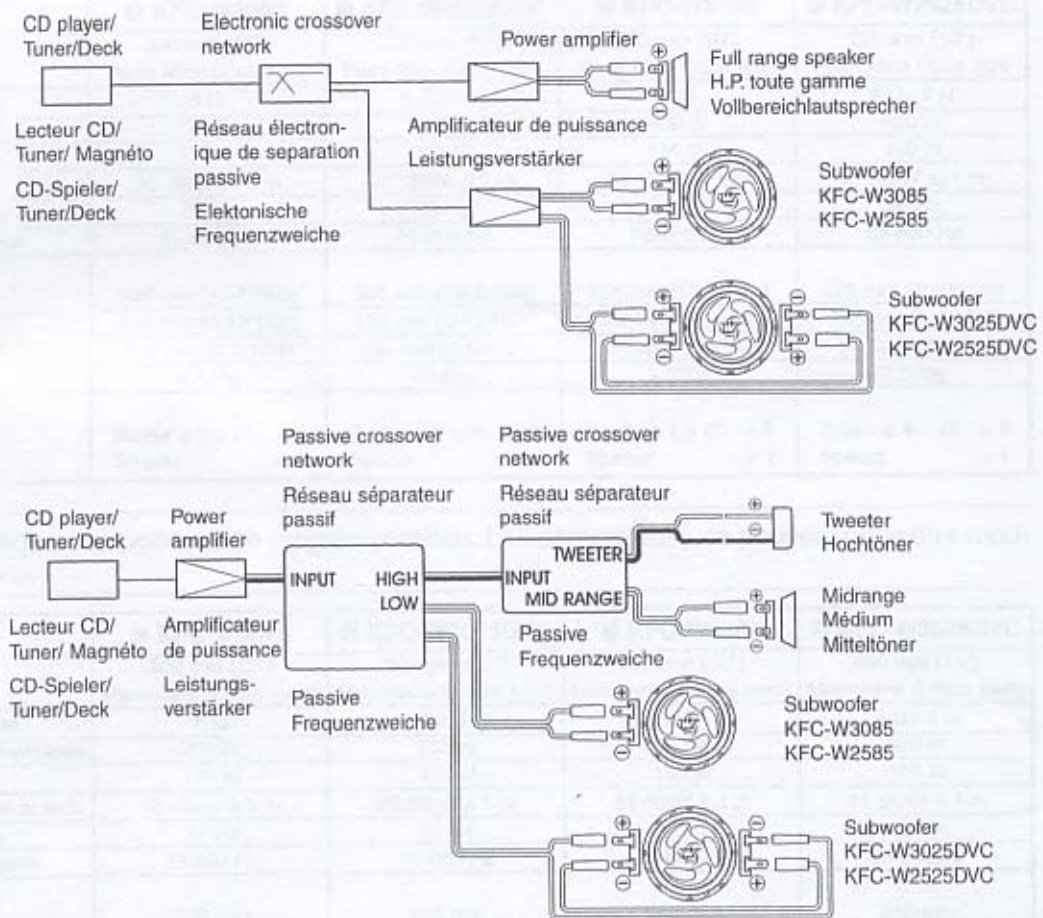

Fig. 5 Abb. 5

**! Caution**

The sensitivity of the power amplifier should be set to the same value as the pre-output volume of the CD player or Tuner.

**! Attention**

La sensibilité de l'amplificateur de puissance doit être réglée au même niveau que le volume de sortie du lecteur de CD ou du tuner.

**! Achtung**

Die Empfindlichkeit des Leistungsverstärkers sollte so wie die Vorausgangslautstärke des CD-Spielers oder Tuners eingestellt werden.



# Specifications / Caractéristiques / Technische Daten

**Note:** KENWOOD follows a policy of continuous advancements in development. For this reason specifications may be changed without notice.

	■ KFC-W3085	■ KFC-W3025DVC	■ KFC-W2585	■ KFC-W2525DVC
<b>Subwoofer</b>	300 mm (12") Pearl Mica Cone type	300 mm (12") Pearl Mica Cone type	250 mm (10") Pearl Mica Cone type	250 mm (10") Pearl Mica Cone type
<b>Nominal Impedance</b>	8 Ω	4 Ω+ 4 Ω	8 Ω	4 Ω+ 4 Ω
<b>Peak Input Power</b>	700 W	700 W	600 W	600 W
<b>Rated Input Power</b>	175 W	175 W	150 W	150 W
<b>Sensitivity</b>	93 dB/W at 1 m	93 dB/W at 1 m	91 dB/W at 1 m	91 dB/W at 1 m
<b>Free Air Resonance</b>	37 Hz	33 Hz	44 Hz	36 Hz
<b>Frequency Response</b>	25-800 Hz	25-800 Hz	28-800 Hz	28-800 Hz
<b>Dimensions</b>				
<b>Diameter</b>	306 mm (12-1/16in)	306 mm (12-1/16in)	258 mm (10-3/16in)	258 mm (10-3/16in)
<b>Depth</b>	148 mm (5-13/16in)	148 mm (5-13/16in)	128 mm (5-1/16in)	128 mm (5-1/16in)
<b>Mounting Depth</b>	135 mm (5-5/16in)	135 mm (5-5/16in)	115 mm (4-1/2in)	115 mm (4-1/2in)
<b>Net Weight</b>	4,120g	4,120g	3,570g	3,570g
<b>Supplied Parts:</b>				
Per Piece	Screw φ 4 × 25 × 8 Spacer × 1	Screw φ 4 × 25 × 8 Spacer × 1	Screw φ 4 × 25 × 8 Spacer × 1	Screw φ 4 × 25 × 8 Spacer × 1

**Remarque:** KENWOOD applique une politique de progrès continus. Les caractéristiques peuvent donc être modifiées sans préavis.

	■ KFC-W3085	■ KFC-W3025DVC	■ KFC-W2585	■ KFC-W2525DVC
<b>Subwoofer</b>	300 mm (12") Membrane à mica perlé	300 mm (12") Membrane à mica perlé	250 mm (10") Membrane à mica perlé	250 mm (10") Membrane à mica perlé
<b>Impédance nominale</b>	8 Ω	4 Ω+ 4 Ω	8 Ω	4 Ω+ 4 Ω
<b>Entrée de crête momentanée</b>	700 W	700 W	600 W	600 W
<b>Entrée nominale</b>	175 W	175 W	150 W	150 W
<b>Niveau de pression sonore de sortie</b>	93 dB/W à 1 m	93 dB/W à 1 m	91 dB/W à 1 m	91 dB/W à 1 m
<b>Résonance air libre</b>	37 Hz	33 Hz	44 Hz	36 Hz
<b>Réponse en fréquence</b>	25-800 Hz	25-800 Hz	28-800 Hz	28-800 Hz
<b>Dimensions</b>				
<b>Diamètre</b>	306 mm	306 mm	258 mm	258 mm
<b>Profondeur</b>	148 mm	148 mm	128 mm	128 mm
<b>Profondeur de montage</b>	135 mm	135 mm	115 mm	115 mm
<b>Poids net</b>	4.120g	4.120g	3.570g	3.570g
<b>Pièces fournies:</b>				
Pour une unité	Vis φ 4 × 25 × 8 Bande × 1	Vis φ 4 × 25 × 8 Bande × 1	Vis φ 4 × 25 × 8 Bande × 1	Vis φ 4 × 25 × 8 Bande × 1

**Hinweis:** KENWOOD arbeitet ständig an der technologischen Weiterentwicklung seiner Produkte. Aus diesem Grund bleibt die Änderung der technischen Daten vorbehalten.

	■ KFC-W3085	■ KFC-W3025DVC	■ KFC-W2585	■ KFC-W2525DVC
<b>Subwoofer</b>	300 mm (12") Pearl Mica-Konustyp	300 mm (12") Pearl Mica-Konustyp	250 mm (10") Pearl Mica-Konustyp	250 mm (10") Pearl Mica-Konustyp
<b>Nenn-Impedanz</b>	8 Ω	4 Ω+ 4 Ω	8 Ω	4 Ω+ 4 Ω
<b>Momentane Spitzenbelastung</b>	700 W	700 W	600 W	600 W
<b>Nenn-Eingangsleistung</b>	175 W	175 W	150 W	150 W
<b>Ausgangsschalldruckpegel</b>	93 dB/W bei 1 m	93 dB/W bei 1 m	91 dB/W bei 1 m	91 dB/W bei 1 m
<b>Freiluftresonanz</b>	37 Hz	33 Hz	44 Hz	36 Hz
<b>Frequenzgang</b>	25-800 Hz	25-800 Hz	28-800 Hz	28-800 Hz
<b>Abmessungen</b>				
<b>Durchmesser</b>	306 mm	306 mm	258 mm	258 mm
<b>Tiefe</b>	148 mm	148 mm	128 mm	128 mm
<b>Einbautiefe</b>	135 mm	135 mm	115 mm	115 mm
<b>Nettogewicht</b>	4.120g	4.120g	3.570g	3.570g
<b>Mitgelieferte Teile:</b>				
Pro Stück	Schraube φ 4 × 25 × 8 Abstandshalter × 1	Schraube φ 4 × 25 × 8 Abstandshalter × 1	Schraube φ 4 × 25 × 8 Abstandshalter × 1	Schraube φ 4 × 25 × 8 Abstandshalter × 1



## Free Manuals Download Website

<http://myh66.com>

<http://usermanuals.us>

<http://www.somanuals.com>

<http://www.4manuals.cc>

<http://www.manual-lib.com>

<http://www.404manual.com>

<http://www.luxmanual.com>

<http://aubethermostatmanual.com>

Golf course search by state

<http://golfingnear.com>

Email search by domain

<http://emailbydomain.com>

Auto manuals search

<http://auto.somanuals.com>

TV manuals search

<http://tv.somanuals.com>