

KMM-BT332U KMM-BT38

DIGITAL MEDIA RECEIVER

INSTRUCTION MANUAL

RÉCEPTEUR MULTIMÉDIA NUMÉRIQUE

MODE D'EMPLOI

RECEPTOR DE MEDIOS DIGITALES

MANUAL DE INSTRUCCIONES

JVCKENWOOD Corporation

For your records

Record the serial number, found on the back of the unit, in the spaces designated on the warranty card, and in the space provided below. Refer to the model and serial numbers whenever you call upon your Kenwood dealer for information or service on the product.

Model KMM-BT332U/KMM-BT38

Serial number _____

US Residents Only

Register Online

Register your Kenwood product at <https://www.kenwood.com/usa/>

Información acerca de la eliminación de equipos eléctricos y electrónicos al final de la vida útil (aplicable a los países que hayan adoptado sistemas independientes de recogida de residuos)



Los productos con el símbolo de un contenedor con ruedas tachado no podrán ser desechados como residuos domésticos. Los equipos eléctricos y electrónicos al final de la vida útil, deberán ser reciclados en instalaciones que puedan dar el tratamiento adecuado a estos productos y a sus subproductos residuales correspondientes. Póngase en contacto con su administración local para obtener información sobre el punto de recogida más cercano. Un tratamiento correcto del reciclaje y la eliminación de residuos ayuda a conservar los recursos y evita al mismo tiempo efectos perjudiciales en la salud y el medio ambiente.

FCC CAUTION

Changes or modifications not expressly approved by the party responsible for compliance could void the user's authority to operate the equipment.

NOTE: This equipment has been tested and found to comply with the limits for a Class B digital device, pursuant to part 15 of the FCC Rules. These limits are designed to provide reasonable protection against harmful interference in a residential installation. This equipment generates, uses and can radiate radio frequency energy and, if not installed and used in accordance with the instructions, may cause harmful interference to radio communications. However, there is no guarantee that interference will not occur in a particular installation. If this equipment does cause harmful interference to radio or television reception, which can be determined by turning the equipment off and on, the user is encouraged to try to correct the interference by one or more of the following measures:

- Reorient or relocate the receiving antenna.
- Increase the separation between the equipment and receiver.
- Connect the equipment into an outlet on a circuit different from that to which the receiver is connected.
- Consult the dealer or an experienced radio/TV technician for help.

Supplier's Declaration of Conformity

Trade Name: KENWOOD
Products: DIGITAL MEDIA RECEIVER
Model Name: KMM-BT332U/KMM-BT38
Responsible Party: JVCKENWOOD USA CORPORATION
4001 Worsham Avenue, Long Beach, CA 90808, U.S.A.
PHONE: 1-800-252-5722

THIS DEVICE COMPLIES WITH PART 15 OF THE FCC RULES. OPERATION IS SUBJECT TO THE FOLLOWING TWO CONDITIONS:

- (1) THIS DEVICE MAY NOT CAUSE HARMFUL INTERFERENCE, AND
- (2) THIS DEVICE MUST ACCEPT ANY INTERFERENCE RECEIVED, INCLUDING INTERFERENCE THAT MAY CAUSE UNDESIRED OPERATION.

ISED Caution

This device contains licence-exempt transmitter(s)/receiver(s) that comply with Innovation, Science and Economic Development Canada's licence-exempt RSS(s). Operation is subject to the following two conditions:

1. This device may not cause interference.
2. This device must accept any interference, including interference that may cause undesired operation of the device.

Attention de 'ISED

L'émetteur/récepteur exempt de licence contenu dans le présent appareil est conforme aux CNR d'Innovation, Sciences et Développement économique Canada applicables aux appareils radio exempts de licence. L'exploitation est autorisée aux deux conditions suivantes :

1. L'appareil ne doit pas produire de brouillage.
2. L'appareil doit accepter tout brouillage radioélectrique subi, même si le brouillage est susceptible d'en compromettre le fonctionnement.

Contains Bluetooth Module FCC ID: ZWY88112
ICID: 12033A-88112

This transmitter must not be co-located or operated in conjunction with any other antenna or transmitter.

CAUTION

This equipment complies with FCC/ISED radiation exposure limits set forth for an uncontrolled environment and meets the FCC radio frequency (RF) Exposure Guidelines and RSS-102 of the ISED radio frequency (RF) Exposure rules. This equipment should be installed and operated keeping the radiator at least 20 cm or more away from person's body.

ATTENTION

Cet équipement est conforme aux limites d'exposition aux rayonnements énoncées pour un environnement non contrôlé et respecte les règles des radioélectriques (RF) de la FCC lignes directrices d'exposition et d'exposition aux fréquences radioélectriques (RF) CNR-102 de l'ISED. Cet équipement doit être installé et utilisé en gardant une distance de 20 cm ou plus entre le radiateur et le corps humain.

Para cumplimiento de la IFT:

“La operación de este equipo está sujeta a las siguientes dos condiciones:

- (1) es posible que este equipo o dispositivo no cause interferencia perjudicial y
- (2) este equipo o dispositivo debe aceptar cualquier interferencia, incluyendo la que pueda causar su operación no deseada”

SOFTWARE LICENSE AGREEMENT

The software embedded in the Product (hereinafter the "Licensed Software") provided by Licensor is copyrighted to or sublicensable by the Licensor, and this Agreement provides for the terms and conditions which Users shall follow in order to use the Licensed Software.

The User shall use the Licensed Software by agreeing with the terms of this Software License Agreement. This Agreement shall be deemed completed at the time the User (hereinafter the "User") initially used the Product in which the "Licensed Software" is embedded.

The Licensed Software may include the software which has been licensed to the Licensor directly or indirectly from any third party. In such case, some third parties require the Users to follow their conditions for use separately from this Software License Agreement. Such software shall not be subject to this Agreement, and the Users are urged to read the "Important Notice concerning the Software" to be provided separately below.

Article 1 General Provision

The Licensor shall grant to the User a non-exclusive and non-transferable (other than the exceptional case referred to in Article 3, Paragraph 1) licensed to use the Licensed Software within the country of the User. (the country where the User bought the Product (hereinafter the "Country"))

Article 2 License

1. The license granted under this Agreement shall be the right to use the Licensed Software in the Product.
2. The User shall not duplicate, copy, modify, add, translate or otherwise alter, or lease the Licensed Software and any related documents, whether in whole or in part.
3. The use of the Licensed Software shall be limited to personal purpose, and the Licensed Software shall not be distributed, licensed or sub-licensed whether it is for commercial purpose or not.
4. The User shall use the Licensed Software according to the directions described in the operation manual or help file, and is prohibited to use or duplicate any data in a manner violating the Copyright Law or any other laws and regulations by applying whole or a part of the Licensed Software.

Article 3 Conditions for Grant of License

1. When the User transfers the Product, it may also transfer the license to use the Licensed Software embedded in the Product (including any related materials, updates and upgrades) on condition that no original, copies or related materials continue in the possession of the User, and that the User shall cause the transferee to comply with this Software License Agreement.
2. The User shall not carry out reverse engineering, disassembling, decompiling or any other code analysis works in connection with the Licensed Software.

Article 4 Right pertaining to the Licensed Software

Any and all copyrights and other rights pertaining to the Licensed Software and related documents shall belong to the Licensor or the original holder of the right who granted to the Licensor the license or sublicense for the Licensed Software (hereinafter the "Original Rightholder"), and the User shall not be entitled to any right other than the license granted hereunder, in respect of the Licensed Software and any related documents.

Article 5 Indemnification of Licensor

1. Neither the Licensor nor the Original Rightholder shall be liable for any damage incurred by the User or any third party due to the exercise of the license granted to the User under this Agreement, unless otherwise restricted by law.
2. The Licensor will offer no guarantee for the merchantability, convertibility and consistency with certain objective of the Licensed Software.

Article 6 Liability to Third Party

If any dispute has arisen with any third party due to an infringement upon a copyright, patent or any other intellectual property right that was caused by the User's use of the Licensed Software, the User shall settle such dispute at its own cost and hold the Licensor and the Original Rightholder harmless from any inconvenience it may cause.

Article 7 Confidentiality

The User shall keep the confidentiality of such portion of the Licensed Software, related documents thereof or any other information to be granted under this Agreement, as well as the conditions of this Agreement as has not yet entered the public domain, and shall not disclose or divulge the same to any third party without approval of the Licensor.

Article 8 Termination

In case the User falls under any of the events described in the following items, the Licensor may immediately terminate this Agreement or claim that the User compensates for the damage incurred by the Licensor due to such event:

- (1) when the User violated any provision of this Agreement; or
- (2) when a petition has been filed against the User for an attachment, provisional attachment, provisional disposition or any other compulsory execution.

Article 9 Destruction of the Licensed Software

If this Agreement is terminated pursuant to the provision of Article 8, the User shall destroy the Licensed Software, any related documents and copies thereof within two (2) weeks from such date of termination.

Article 10 Protection of Copyright

1. The copyright and all the other intellectual property rights relating to the Licensed Software shall belong to the Licensor and the Original Rightholder, and in no event shall they be under the ownership of the User.
2. The User shall, whenever it uses the Licensed Software, comply with any laws relating to the copyright and other intellectual property rights.

Article 11 Export Restriction

1. It is prohibited to export the Licensed Software and any related documents outside the country of the User (including transmission thereof outside the country of the User via Internet or other communication tools).
2. The User shall understand that the Licensed Software shall be subject to the export restrictions adopted by the country of User and any other countries.
3. The User shall agree that the software will be subject to any and all applicable international and domestic laws (including the export control regulation of the country of User and any other countries, and any restrictions concerning the end-users, the use by end-users and importing countries to be provided by the country of User and any other countries, and any other governmental authorities).

Article 12 Miscellaneous

1. In the event any part of this Agreement is invalidated by operation of law, the residual provisions shall continue in force.
2. Matters not stipulated in this Agreement or any ambiguity or question raised in the construction of this Agreement shall be provided or settled upon good-faith consultation between the Licensor and the User.
3. The Licensor and the User hereby agree that this Agreement is governed by the laws of Japan, and any dispute arising from, and relating to the rights and obligations under, this Agreement shall be submitted to the exclusive jurisdiction of the Tokyo District Court for its first instance.

Important Notice concerning the Software

-jansson

Copyright (c) 2009-2012 Petri Lehtinen <petri@digip.org>

Permission is hereby granted, free of charge, to any person obtaining a copy of this software and associated documentation files (the "Software"), to deal in the Software without restriction, including without limitation the rights to use, copy, modify, merge, publish, distribute, sublicense, and/or sell copies of the Software, and to permit persons to whom the Software is furnished to do so, subject to the following conditions:

The above copyright notice and this permission notice shall be included in all copies or substantial portions of the Software.

THE SOFTWARE IS PROVIDED "AS IS", WITHOUT WARRANTY OF ANY KIND, EXPRESS OR IMPLIED, INCLUDING BUT NOT LIMITED TO THE WARRANTIES OF MERCHANTABILITY, FITNESS FOR A PARTICULAR PURPOSE AND NONINFRINGEMENT. IN NO EVENT SHALL THE AUTHORS OR COPYRIGHT HOLDERS BE LIABLE FOR ANY CLAIM, DAMAGES OR OTHER LIABILITY, WHETHER IN AN ACTION OF CONTRACT, TORT OR OTHERWISE, ARISING FROM, OUT OF OR IN CONNECTION WITH THE SOFTWARE OR THE USE OR OTHER DEALINGS IN THE SOFTWARE.

-cJSON

Copyright (c) 2009 Dave Gamble

Permission is hereby granted, free of charge, to any person obtaining a copy of this software and associated documentation files (the "Software"), to deal in the Software without restriction, including without limitation the rights to use, copy, modify, merge, publish, distribute, sublicense, and/or sell copies of the Software, and to permit persons to whom the Software is furnished to do so, subject to the following conditions:

The above copyright notice and this permission notice shall be included in all copies or substantial portions of the Software.

THE SOFTWARE IS PROVIDED "AS IS", WITHOUT WARRANTY OF ANY KIND, EXPRESS OR IMPLIED, INCLUDING BUT NOT LIMITED TO THE WARRANTIES OF MERCHANTABILITY, FITNESS FOR A PARTICULAR PURPOSE AND NONINFRINGEMENT. IN NO EVENT SHALL THE AUTHORS OR COPYRIGHT HOLDERS BE LIABLE FOR ANY CLAIM, DAMAGES OR OTHER LIABILITY, WHETHER IN AN ACTION OF CONTRACT, TORT OR OTHERWISE, ARISING FROM, OUT OF OR IN CONNECTION WITH THE SOFTWARE OR THE USE OR OTHER DEALINGS IN THE SOFTWARE.

-CMP

The MIT License (MIT)

Copyright (c) 2014 Charles Gunyon

Permission is hereby granted, free of charge, to any person obtaining a copy of this software and associated documentation files (the "Software"), to deal in the Software without restriction, including without limitation the rights to use, copy, modify, merge, publish, distribute, sublicense, and/or sell copies of the Software, and to permit persons to whom the Software is furnished to do so, subject to the following conditions:

The above copyright notice and this permission notice shall be included in all copies or substantial portions of the Software.

THE SOFTWARE IS PROVIDED "AS IS", WITHOUT WARRANTY OF ANY KIND, EXPRESS OR IMPLIED, INCLUDING BUT NOT LIMITED TO THE WARRANTIES OF MERCHANTABILITY, FITNESS FOR A PARTICULAR PURPOSE AND NONINFRINGEMENT. IN NO EVENT SHALL THE AUTHORS OR COPYRIGHT HOLDERS BE LIABLE FOR ANY CLAIM, DAMAGES OR OTHER LIABILITY, WHETHER IN AN ACTION OF CONTRACT, TORT OR OTHERWISE, ARISING FROM, OUT OF OR IN CONNECTION WITH THE SOFTWARE OR THE USE OR OTHER DEALINGS IN THE SOFTWARE.

nanopb

Copyright (c) 2011 Petteri Aimonen <jpa at nanopb.mail.kapsi.fi>

This software is provided 'as-is', without any express or implied warranty. In no event will the authors be held liable for any damages arising from the use of this software.

Permission is granted to anyone to use this software for any purpose, including commercial applications, and to alter it and redistribute it freely, subject to the following restrictions:

1. The origin of this software must not be misrepresented; you must not claim that you wrote the original software. If you use this software in a product, an acknowledgment in the product documentation would be appreciated but is not required.
 2. Altered source versions must be plainly marked as such, and must not be misrepresented as being the original software.
 3. This notice may not be removed or altered from any source distribution.
-

sha2

AUTHOR: Aaron D. Gifford - <http://www.aarongifford.com/>

Copyright (c) 2000-2001, Aaron D. Gifford
All rights reserved.

You may obtain a copy of the license at
<https://opensource.org/licenses/BSD-3-Clause>

THE SOFTWARE IS PROVIDED "AS IS", WITHOUT WARRANTY OF ANY KIND, EXPRESS OR IMPLIED, INCLUDING BUT NOT LIMITED TO THE WARRANTIES OF MERCHANTABILITY, FITNESS FOR A PARTICULAR PURPOSE AND NONINFRINGEMENT. IN NO EVENT SHALL THE AUTHORS OR COPYRIGHT HOLDERS BE LIABLE FOR ANY CLAIM, DAMAGES OR OTHER LIABILITY, WHETHER IN AN ACTION OF CONTRACT, TORT OR OTHERWISE, ARISING FROM, OUT OF OR IN CONNECTION WITH THE SOFTWARE OR THE USE OR OTHER DEALINGS IN THE SOFTWARE.

Posix

Copyright (c) 1990, 1993

The Regents of the University of California. All rights reserved.

Redistribution and use in source and binary forms, with or without modification, are permitted provided that the following conditions are met:

1. Redistributions of source code must retain the above copyright notice, this list of conditions and the following disclaimer.
2. Redistributions in binary form must reproduce the above copyright notice, this list of conditions and the following disclaimer in the documentation and/or other materials provided with the distribution.
3. All advertising materials mentioning features or use of this software must display the following acknowledgement:
This product includes software developed by the University of California, Berkeley and its contributors.
4. Neither the name of the University nor the names of its contributors may be used to endorse or promote products derived from this software without specific prior written permission.

Copyright (C) 1993 by Sun Microsystems, Inc. All rights reserved.

Developed at SunPro, a Sun Microsystems, Inc. business.

Permission to use, copy, modify, and distribute this software is freely granted, provided that this notice is preserved.

Copyright (C) 1991-2, RSA Data Security, Inc. Created 1991. All rights reserved.

License to copy and use this software is granted provided that it is identified as the "RSA Data Security, Inc. MD4 Message-Digest Algorithm" in all material mentioning or referencing this software or this function.

Copyright (c) 1995, 1996 Carnegie-Mellon University. All rights reserved.

Author: Chris G. Demetriou

Permission to use, copy, modify and distribute this software and its documentation is hereby granted, provided that both the copyright notice and this permission notice appear in all copies of the software, derivative works or modified versions, and any portions thereof, and that both notices appear in supporting documentation.

CARNEGIE MELLON ALLOWS FREE USE OF THIS SOFTWARE IN ITS "AS IS" CONDITION. CARNEGIE MELLON DISCLAIMS ANY LIABILITY OF ANY KIND FOR ANY DAMAGES WHATSOEVER RESULTING FROM THE USE OF THIS SOFTWARE.

Carnegie Mellon requests users of this software to return to

Software Distribution Coordinator or Software.Distribution@CS.CMU.EDU
School of Computer Science
Carnegie Mellon University
Pittsburgh PA 15213-3890

any improvements or extensions that they make and grant Carnegie the rights to redistribute these changes.

License is also granted to make and use derivative works provided that such works are identified as "derived from the RSA Data Security, Inc. MD4 Message-Digest Algorithm" in all material mentioning or referencing the derived work.

RSA Data Security, Inc. makes no representations concerning either the merchantability of this software or the suitability of this software for any particular purpose. It is provided "as is" without express or implied warranty of any kind.

Copyright (c) 1993 Martin Birgmeier
All rights reserved.

You may redistribute unmodified or modified versions of this source code provided that the above copyright notice and this and the following conditions are retained.

This software is provided "as is", and comes with no warranties of any kind. I shall in no event be liable for anything that happens to anyone/anything when using this software.
These notices must be retained in any copies of any part of this documentation and/or software.

T-Kernel 2.0

This product uses the source code of T-Kernel 2.0 under T-License 2.0 granted by T-Engine Forum (www.tron.org)

BSD-3-Clause

Copyright (c) 2000-2001, Aaron D. Gifford

All rights reserved.

You may obtain a copy of the license at

<https://opensource.org/licenses/BSD-3-Clause>

THE SOFTWARE IS PROVIDED "AS IS", WITHOUT WARRANTY OF ANY KIND, EXPRESS OR IMPLIED, INCLUDING BUT NOT LIMITED TO THE WARRANTIES OF MERCHANTABILITY, FITNESS FOR A PARTICULAR PURPOSE AND NONINFRINGEMENT. IN NO EVENT SHALL THE AUTHORS OR COPYRIGHT HOLDERS BE LIABLE FOR ANY CLAIM, DAMAGES OR OTHER LIABILITY, WHETHER IN AN ACTION OF CONTRACT, TORT OR OTHERWISE, ARISING FROM, OUT OF OR IN CONNECTION WITH THE SOFTWARE OR THE USE OR OTHER DEALINGS IN THE SOFTWARE.

LFS Subsystem

Copyright The Regents of the University of California. All rights reserved.

You may obtain a copy of the license at

<https://directory.fsf.org/wiki/License:BSD-4-Clause>

THE SOFTWARE IS PROVIDED "AS IS", WITHOUT WARRANTY OF ANY KIND, EXPRESS OR IMPLIED, INCLUDING BUT NOT LIMITED TO THE WARRANTIES OF MERCHANTABILITY, FITNESS FOR A PARTICULAR PURPOSE AND NONINFRINGEMENT. IN NO EVENT SHALL THE AUTHORS OR COPYRIGHT HOLDERS BE LIABLE FOR ANY CLAIM, DAMAGES OR OTHER LIABILITY, WHETHER IN AN ACTION OF CONTRACT, TORT OR OTHERWISE, ARISING FROM, OUT OF OR IN CONNECTION WITH THE SOFTWARE OR THE USE OR OTHER DEALINGS IN THE SOFTWARE.

Accordo2 Player

Apache License

Licensed under the Apache License,

Version 2.0, January 2004(the "License");

You may obtain a copy of the license at

<http://www.apache.org/licenses/LICENSE-2.0>

THE SOFTWARE IS PROVIDED "AS IS", WITHOUT WARRANTY OF ANY KIND, EXPRESS OR IMPLIED, INCLUDING BUT NOT LIMITED TO THE WARRANTIES OF MERCHANTABILITY, FITNESS FOR A PARTICULAR PURPOSE AND NONINFRINGEMENT. IN NO EVENT SHALL THE AUTHORS OR COPYRIGHT HOLDERS BE LIABLE FOR ANY CLAIM, DAMAGES OR OTHER LIABILITY, WHETHER IN AN ACTION OF CONTRACT, TORT OR OTHERWISE, ARISING FROM, OUT OF OR IN CONNECTION WITH THE SOFTWARE OR THE USE OR OTHER DEALINGS IN THE SOFTWARE.

Contents

Before Use.....	3
Basics	3
Getting Started	4
1 Select the display language and cancel the demonstration	
2 Set the clock and date	
3 Set the other optional settings	
Radio.....	6
USB/iPod	7
SiriusXM® Radio	10
AUX.....	13
KENWOOD Remote Application	13
Bluetooth®	14
Bluetooth – Connection	
Bluetooth – Mobile phone	
Bluetooth – Audio	
AMAZON ALEXA	20
Audio Settings.....	23
Display Settings.....	26
Installation/Connection	27

References	31
Maintenance	
More information	
Change the display information	
Troubleshooting.....	32
Specifications	35

How to read this manual

- The displays and faceplates shown in this manual are examples used to provide clear explanations of the operations. For this reason, they may be different from the actual displays or faceplates.
- Operations are explained mainly using buttons on the faceplate of **KMM-BT332U**.
- English indications are used for the purpose of explanation. You can select the display language from the **[FUNCTION]** menu. (Page 5)
- **[XX]** indicates the selected items.
- (Page XX) indicates references are available on the stated page.



This symbol on the product means there are important operating and maintenance instructions in this manual. Be sure to carefully read instructions in this manual.

Before Use

IMPORTANT

- To ensure proper use, please read through this manual before using this product. It is especially important that you read and observe Warnings and Cautions in this manual.
- Please keep the manual in a safe and accessible place for future reference.

▲ WARNING

- **Do not operate any function that takes your attention away from safe driving.**

▲ CAUTION

Volume setting:

- Adjust the volume so that you can hear sounds outside the car to prevent accidents.
- Lower the volume before playing digital sources to avoid damaging the speakers by the sudden increase of the output level.

General:

- Avoid using the external device if it might hinder safe driving.
- Make sure all important data has been backed up. We shall bear no responsibility for any loss of recorded data.
- Never put or leave any metallic objects (such as coins or metal tools) inside the unit to prevent a short circuit.
- USB rating is indicated on the main unit. To view, detach the faceplate.
- Depending on the types of cars, the antenna will automatically extend when you turn on the unit with the antenna control wire connected (page 30). Turn off the unit or change the source to STANDBY when parking at a low ceiling area.

Basics

Faceplate

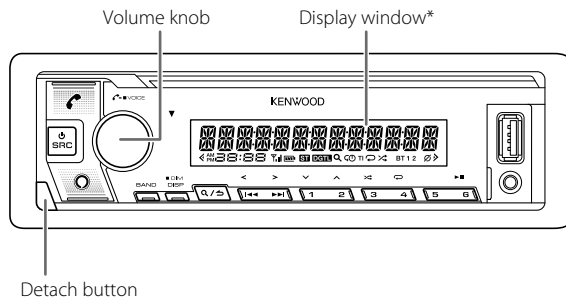

* Only for illustration purpose.

Attach



Detach

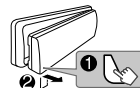

How to reset

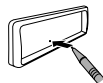

Reset the unit within 5 seconds after detaching the faceplate.

Basics

To	On the faceplate
Turn on the power	Press ⏻ SRC. • Press and hold to turn off the power.
Adjust the volume	Turn the volume knob.
Select a source	• Press ⏻ SRC repeatedly. • Press ⏻ SRC, then turn the volume knob within 2 seconds.
Change the display information	Press DISP repeatedly. (Page 32)

Getting Started

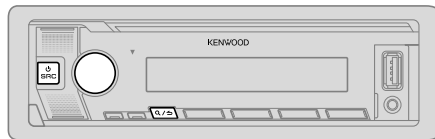

1 Select the display language and cancel the demonstration

When you turn on the power for the first time (or [FACTORY RESET] is set to [YES], see page 5), the display shows: "SEL LANGUAGE" → "PRESS" → "VOLUME KNOB"

- 1 Turn the volume knob to select [ENG] (English) / [SPA] (Spanish) / [FRE] (French), then press the knob.
[ENG] is selected for the initial setup.
Then, the display shows: "CANCEL DEMO" → "PRESS" → "VOLUME KNOB".
- 2 Press the volume knob again.
[YES] is selected for the initial setup.
- 3 Press the volume knob again.
"DEMO OFF" appears.

2 Set the clock and date

- 1 Press the volume knob to enter [FUNCTION].
- 2 Turn the volume knob to select [CLOCK], then press the knob.

To adjust the clock

- 3 Turn the volume knob to select [CLOCK ADJUST], then press the knob.
- 4 Turn the volume knob to make the settings, then press the knob.
Set the time in the order of "Hour" → "Minute".
- 5 Turn the volume knob to select [CLOCK FORMAT], then press the knob.
- 6 Turn the volume knob to select [12H] or [24H], then press the knob.

Getting Started

To set the date

- Turn the volume knob to select [DATE FORMAT], then press the knob.
- Turn the volume knob to select [DD/MM/YY] or [MM/DD/YY], then press the knob.
- Turn the volume knob to select [DATE SET], then press the knob.
- Turn the volume knob to make the settings, then press the knob.
Set the date in the order of "Day" → "Month" → "Year" or "Month" → "Day" → "Year".
- Press and hold **Q/↵** to exit.

To return to the previous setting item, press **Q/↵**.

3

Set the other optional settings

You can only set the following items while the unit is in STANDBY source.

- Press **⏻SRC** repeatedly to enter STANDBY.
- Press the volume knob to enter [FUNCTION].
- Turn the volume knob to select an item (see the following table), then press the knob.
- Repeat step 3 until the desired item is selected/activated.
- Press and hold **Q/↵** to exit.

To return to the previous setting item, press **Q/↵**.

Default: **[XX]**

[DISPLAY]	
[EASY MENU]	When entering [FUNCTION]... [ON]: [ZONE 1] illumination changes to white color. ; [OFF]: [ZONE 1] illumination remains as [COLOR SELECT] color. (Page 27) <ul style="list-style-type: none">[ZONE 2] illumination changes to light blue color when you enter [FUNCTION], irregardless of the [EASY MENU] setting.Refer to the illustration on page 26 for zone identification.

[TUNER SETTING]

[PRESET TYPE] [NORMAL]: Memorizes one station for each preset button in each band (FM1/FM2/FM3/AM). ; [MIX]: Memorizes one station or SiriusXM channel for each preset button, regardless of the selected band or SiriusXM channel.

[SYSTEM]

[KEY BEEP] [ON]: Activates the keypress tone. ; [OFF]: Deactivates.

[SOURCE SELECT]

[BT AUDIO SRC] [ON]: Enables BT AUDIO in source selection. ;
[OFF]: Disables. (Page 19)

[BUILT-IN AUX] [ON]: Enables AUX in source selection. ; [OFF]: Disables. (Page 13)

[F/W UPDATE]

[UPDATE SYSTEM]

[F/W UP xxxx] [YES]: Starts upgrading the firmware. ; [NO]: Cancels (upgrading is not activated).
For details on how to update the firmware, visit
<<https://www.kenwood.com/cs/ce/>>.

- Once you have upgraded the firmware, you are unable to downgrade the firmware.

[FACTORY RESET] [YES]: Resets the settings to default (except the stored station). ;
[NO]: Cancels.

[ENGLISH]

Select the display language for [FUNCTION] menu and music information if applicable.

[ESPANOL]

By default, [ENGLISH] is selected.

[FRANCAIS]

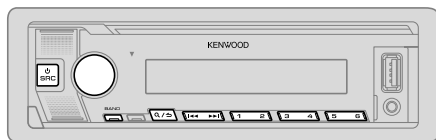

- “ST” indicator lights up when receiving an FM stereo broadcast with sufficient signal strength.
- The unit switches to FM alarm automatically when receiving an alarm signal from FM broadcast.

Search for a station

- 1 Press **SRC** repeatedly to select RADIO.
- 2 Press **BAND** repeatedly to select FM1/FM2/FM3/AM.
- 3 Press **◀▶** to search for a station.

You can store up to 18 stations for FM and 6 stations for AM.

- **To store a station:** Press and hold one of the number buttons (1 to 6).
- **To select a stored station:** Press one of the number buttons (1 to 6).

Other settings

- 1 Press the volume knob to enter [FUNCTION].
- 2 Turn the volume knob to select an item (see the following table), then press the knob.
- 3 Repeat step 2 until the desired item is selected/activated or follow the instructions stated on the selected item.
- 4 Press and hold **Q/▷** to exit.

To return to the previous setting item, press **Q/▷**.

[TUNER SETTING]

[SEEK MODE] Selects the searching method for **◀▶** buttons when pressed.
[AUTO1]: Automatically search for a station. ; **[AUTO2]:** Search for a preset station. ; **[MANUAL]:** Manually search for a station.

[AUTO MEMORY] **[YES]:** Automatically starts memorizing 6 stations with good reception. ; **[NO]:** Cancels.
 • Selectable only if **[NORMAL]** is selected for **[PRESET TYPE]**.
 (Page 5)

[MONO SET] **[ON]:** Improves the FM reception, but the stereo effect will be lost. ; **[OFF]:** Cancels.

[TI] **[ON]:** Allows the unit to temporarily switch to Traffic Information if available (“TI” indicator lights up) while listening to all sources except in AM. ; **[OFF]:** Cancels.

[PTY SEARCH] Select the available Program Type (see “About Program Type” on page 31), then press **◀▶** to start.

[CLOCK]

[TIME SYNC] **[ON]:** Synchronizes the unit’s time to the Radio Broadcast Data System station time. ; **[OFF]:** Cancels.

- **[MONO SET]/[TI]/[PTY SEARCH]** is selectable only when the band is FM1/FM2/FM3.
- If the volume is adjusted during reception of traffic information, alarm or news bulletin, the adjusted volume is memorized automatically. It will be applied the next time traffic information, alarm or news bulletin is turned on.

USB/iPod

Connect a USB device

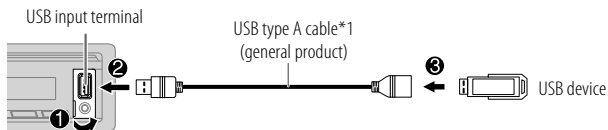

The source changes to USB automatically and playback starts.

Connect an iPod/iPhone

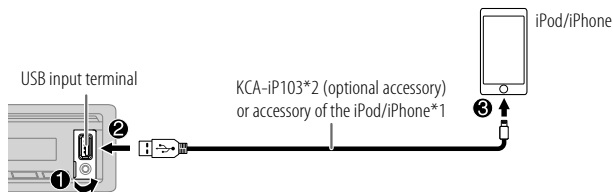

See "Set the playable source for iPod/iPhone" on page 8 to start playback.

- You can also connect iPod/iPhone via Bluetooth. (Page 15)

*1 Do not leave the cable inside the car when not in use.

*2 KCA-iP103: Lightning type

Basic operations

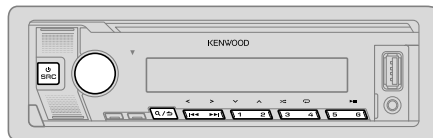

Selectable sources: USB/iPod USB or iPod BT

For playable audio file, see "Playable files" on page 31.

To	On the faceplate
Play back/pause	Press 6 ▶ .
Reverse/Fast-forward	Press and hold ◀◀ / ▶▶ .
Select a file	Press ◀◀ / ▶▶ .
Select a folder*	Press 2 ^ / 1 v .
Repeat play	Press 4 ↺ repeatedly. [FILE REPEAT]/[FOLDER REPEAT]/[ALL REPEAT]: MP3/WMA/AAC/WAV/FLAC file [REPEAT ONE]/[REPEAT ALL]/[REPEAT OFF]: iPod
Random play	Press 3 ↻ repeatedly. [FOLDER RANDOM]/[RANDOM OFF]: MP3/WMA/AAC/WAV/FLAC file [SHUFFLE ON]/[SHUFFLE OFF]: iPod Press and hold 3 ↻ to select [ALL RANDOM].*

* This does not work for iPod.

USB/iPod

Select music drive

While in USB source, press 5 repeatedly.

Stored songs in the following drive will be played back.

- Selected internal or external memory of a smartphone (Mass Storage Class).
- Selected drive of a multiple drive device. (This unit can support multiple drive device of up to 4 drives. However, this unit may take some time to read if three or more cards are connected.)

You can also select the music drive from the [FUNCTION] menu.

- 1 Press the volume knob to enter [FUNCTION].
- 2 Turn the volume knob to select [USB], then press the knob.
- 3 Turn the volume knob to select [MUSIC DRIVE], then press the knob.
- 4 Turn the volume knob to select [DRIVE CHANGE], then press the knob.
The next drive ([DRIVE 1] to [DRIVE 4]) is selected automatically and playback starts.
- 5 Repeat step 1 to step 4 to select the following drives.
- 6 Press and hold **Q/↵** to exit.

To return to the previous setting item, press **Q/↵**.

Set the playable source for iPod/iPhone

You can make the following setting at all sources except at iPod USB source and iPod BT source.

- 1 Press the volume knob to enter [FUNCTION].
- 2 Turn the volume knob to select an item (see the following table), then press the knob.
- 3 Repeat step 2 until the desired item is selected/activated.
- 4 Press and hold **Q/↵** to exit.

To return to the previous setting item, press **Q/↵**.

Default: [XX]

[USB]

[IPHONE SETUP]

[BT]: iPod BT source is available if iPod/iPhone is connected via Bluetooth.

- If you connect the iPod/iPhone via USB input terminal, iPod USB source is not available.
However, once the Bluetooth is disconnected, iPod USB source will become available. ;

[USB]: iPod USB source is available if iPod/iPhone is connected via USB input terminal, regardless of whether Bluetooth connection is available or not.

- Alexa mobile application cannot be used when iPod USB source is selected.

Select a file to play

From a folder or list

- 1 Press **Q/↵**.
- 2 Turn the volume knob to select a folder/list, then press the knob.
- 3 Turn the volume knob to select a file, then press the knob.
Selected file starts playing.

Quick search (applicable only for USB source)

If you have many files, you can search through them quickly.

- 1 Press **Q/↵**.
- 2 Turn the volume knob to select a folder/list, then press the knob.
- 3 Turn the volume knob quickly to browse through the list quickly.
- 4 Turn the volume knob to select a file, then press the knob.
Selected file starts playing.

USB/iPod

Skip search (applicable only for iPod USB source and iPod BT source)

If you have many files in the selected list, you can perform the following to search for a file by skipping through the list at a rate selected in [SKIP SEARCH].

- 1 Press **Q/↵**.
- 2 Turn the volume knob to select a list, then press the knob.
- 3 Press **◀◀/▶▶** to search at a preset skip search ratio.
 - Pressing and holding **◀◀/▶▶** searches at a 10% ratio regardless of the [SKIP SEARCH] settings.
- 4 Turn the volume knob to select a file, then press the knob.
Selected file starts playing.

[SKIP SEARCH] setting

- 1 Press the volume knob to enter [FUNCTION].
- 2 Turn the volume knob to select [USB], then press the knob.
- 3 Turn the volume knob to select [SKIP SEARCH], then press the knob.
- 4 Turn the volume knob to select the skip search ratio, then press the knob.
[0.5%] (default)/[1%]/[5%]/[10%]
The skip search ratio is shown as a percentage of the total files.
- 5 Press and hold **Q/↵** to exit.

Alphabet search (applicable only for iPod USB source and iPod BT source)

You can search for a file according to the first character.

- 1 Press **Q/↵**.
- 2 Turn the volume knob to select a list, then press the knob.
- 3 Turn the volume knob quickly to enter character search.
- 4 Turn the volume knob to select the character.
 - Select "*" to search for a character other than A to Z, 0 to 9.
- 5 Press **◀◀/▶▶** to move to the entry position.
 - You can enter up to 3 characters.
- 6 Press the volume knob to start searching.
- 7 Turn the volume knob to select a file, then press the knob.
Selected file starts playing.

- To return to the root folder/first file/top menu, press 5. (Not applicable for BT AUDIO source.)
- To return to the previous setting item, press **Q/↵**.
- To cancel, press and hold **Q/↵**.

SiriusXM® Radio

Only SiriusXM® brings you more of what you love to listen to, all in one place. Get over 140 channels, including commercial-free music plus the best sports, news, talk, comedy and entertainment. Welcome to the world of satellite radio.

A SiriusXM Vehicle Tuner and Subscription are required.

- For more information, visit <www.siriusxm.com>.

Preparation:

- 1 Connect the optional SiriusXM Vehicle Tuner (commercially available).

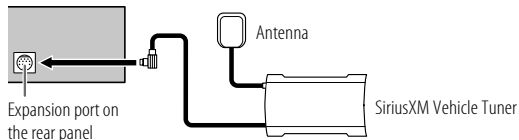

- 2 Check your Radio ID for activation.

The SiriusXM Radio ID is required for activation and can be found by tuning to Channel 0 as well as on the label found on the SiriusXM Vehicle Tuner and its packaging.

The Radio ID does not include the letters I, O, S or F.

- 3 Activate the subscription.

For users in the U.S.A.:

Online: Go to <www.siriusxm.com/activatenow>

Phone: Call 1-866-635-2349

For users in Canada:

Online: Go to <www.siriusxm.ca/activate>

Phone: Call 1-888-539-7474

- 4 Press **SRC** repeatedly to select SIRIUS XM to start updating.

Start listening

- 1 Press **SRC** repeatedly to select SIRIUS XM.
- 2 Press **BAND** repeatedly to select a band.
- 3 Press **Q** / **↔**.
"Q" indicator lights up.
- 4 Turn the volume knob to select a category, then press the knob.
If "ALL CHANNELS" is selected, all the available channels will be shown.
- 5 Turn the volume knob to select a channel, then press the knob.
 - Pressing and holding 1/2 changes the channel rapidly.
 - If no operation is done for 10 seconds, a channel will be selected automatically.(or)
Press **◀◀ / ▶▶** to search for a channel manually.
 - Pressing and holding **◀◀ / ▶▶** changes the channel rapidly.

If a locked channel or a mature channel is selected, a pass code input screen appears. Enter the pass code to receive the channel. (Page 12)

Parental Control

The Parental Control feature allows you to limit access to any SiriusXM channels, including those with mature content.

When enabled, the Parental Control feature requires you to enter a pass code to tune to the locked channels.

- Information on setting up the pass code and locking channels can be found on page 12.





SiriusXM® Radio

SiriusXM Keymode





Press and hold the volume knob to change the keymode (channel or replay). (Default: Channel keymode)

“” indicator lights up when replay keymode is selected.

When channel keymode is selected...

To	On the faceplate
Select a channel	Press  /  .
Change a channel rapidly	Press and hold  /  .
Store a channel of the current band	Press and hold one of the number buttons (1 to 6).
Select a stored channel of the current band	Press one of the number buttons (1 to 6).

When replay keymode is selected...

To	On the faceplate
Play back/pause	Press  .
Skip backward/forward	Press  /  .
Rewind/Fast-forward	Press and hold  /  .
Go to Live	Press 1*.

* When Live is reached or selected, keymode is automatically changed to channel keymode.

SmartFavorites and TuneStart™

User stored channels are recognized as SmartFavorite channels*. The SiriusXM Vehicle Tuner automatically buffers the broadcast content in the background.

- SmartFavorites feature is available with SXV200 or later SiriusXM Vehicle Tuner.

- * SXV300 (and later) SiriusXM Vehicle Tuner can use all 18 stored channels as SmartFavorites. The SXV200 SiriusXM Vehicle Tuner can use 6 stored channels from the current band as SmartFavorites.

When you select a SmartFavorite channel, you can rewind and replay up to 30 minutes of any of the missed news, talk, sports or music content.





- Playback starts from the beginning of the song if [TUNE START] is set to [ON] (page 12) for most music channels stored as a SmartFavorite.

Press one of the number buttons (1 to 6) to select a stored channel.

TuneScan™

You can get a short preview of the songs that you have missed on each of your SmartFavorites music channels or a music channel currently tuned into.

Press and hold BAND to start scanning the first 6 seconds of the recorded music contents.

- To listen to the current song, press the volume knob to stop scanning. The unit continues playing the current song.
- To select the previous/next song, press  / .
- To cancel scanning, press and hold the volume knob. Playback returns to the channel before you entered TuneScan.
- Pressing any button other than volume knob or  /  will interrupt scanning and eventually stop scanning.

SiriusXM® Radio

SiriusXM settings

- 1 Press the volume knob to enter [FUNCTION].
- 2 Turn the volume knob to select an item (see the following table), then press the knob.
- 3 Repeat step 2 until the desired item is selected/activated or follow the instructions stated on the selected item.
- 4 Press and hold **Q/➔** to exit.

To return to the previous setting item, press **Q/➔**.

Default: [XX]

[SIRIUS XM]	
[SEEK MODE]	Selects the tuning method for ◀◀/▶▶ buttons when pressed. [CHANNEL]: Manually search for a channel. ; [PRESET]: Search for a preset channel of the selected band. (Automatically search for preset 1 channel if the current channel is not a preset channel.)
[CHANNEL LOCK]	To unlock settings: 1 Turn the volume knob to select a number. 2 Press ◀◀/▶▶ to move to the entry position. 3 Repeat step 1 and step 2 to enter the current pass code. (Initial pass code is 0000.) 4 Press the volume knob to confirm.
[CODE SET]	1 Turn the volume knob to select a number. 2 Press ◀◀/▶▶ to move to the entry position. 3 Repeat step 1 and step 2 to enter a new 4-digit pass code. 4 Press the volume knob to confirm. 5 Repeat step 1 to step 4 to reconfirm the pass code. • Make a note of the new pass code to enter channel lock settings for next time.

[LOCK SETTING]	[MATURE CH]: Selects the SiriusXM-defined lock setting. ; [USER DEFINED]: Selects the individual channels the user wants to lock. ; [OFF]: Cancels.
[CHANNEL EDIT]*1	1 Turn the volume knob to select a category, then press the knob. 2 Turn the volume knob to select a channel you want to lock, then press the knob. “L” appears in front of the channel number. 3 Press and hold Q/➔ to exit.
[CHANNEL CLEAR]*1	[YES]: Clears all the locked channels. ; [NO]: Cancels.
[TUNE START]*2	[ON]: All qualified music channels in the SmartFavorites will start playback from the beginning of the song. ; [OFF]: Cancels.
[SIGNAL LEVEL]	Shows the strength ([NO SIGNAL]/[WEAK]/[GOOD]/[STRONG]) of the current received signal.
[BUFFER USAGE]	Shows the memory usage ([0%] to [100%]) for Replay buffer.
[SXM RESET]	[YES]: Resets all SiriusXM settings to default. ; [NO]: Cancels.

*1 Displayed only when [LOCK SETTING] is set to [USER DEFINED].

*2 Available only if the connected SiriusXM Vehicle Tuner is SXV200 or later which supports SmartFavorites.

AUX

You can listen to music from a portable audio player via the auxiliary input jack.

Preparation:

Select [ON] for [BUILT-IN AUX] in [SOURCE SELECT]. (Page 5)

Start listening

- 1 Connect a portable audio player (commercially available).

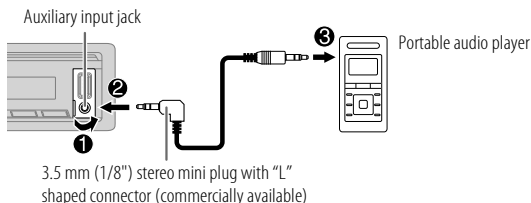

- 2 Press \odot SRC repeatedly to select AUX.
- 3 Turn on the portable audio player and start playback.

Set the name of the external device

While listening to a portable audio player connected to the unit...

- 1 Press the volume knob to enter [FUNCTION].
- 2 Turn the volume knob to select [SYSTEM], then press the knob.
- 3 Turn the volume knob to select [AUX NAME SET], then press the knob.
- 4 Turn the volume knob to select an item, then press the knob.
[AUX] (default)/[DVD]/[PORTABLE]/[GAME]/[VIDEO]/[TV]
- 5 Press and hold \mathcal{R}/\rightarrow to exit.

To return to the previous setting item, press \mathcal{R}/\rightarrow .

KENWOOD Remote Application

You can control the KENWOOD car receiver from iPhone/iPod touch (via Bluetooth or via USB input terminal) or Android device (via Bluetooth) using KENWOOD Remote application.

- For more information, visit <<https://www.kenwood.com/cs/ce/>>.

Preparation:

Install the latest version of KENWOOD Remote application on your device before connecting.

Start using KENWOOD Remote application

- 1 Start up the KENWOOD Remote application on your device.
- 2 Connect your device.
 - For Android device:
Pair the Android device with this unit via Bluetooth. (Page 15)
 - For iPhone/iPod touch:
Connect iPhone/iPod touch to the USB input terminal. (Page 7)
(or)
Pair the iPhone/iPod touch with this unit via Bluetooth. (Page 15)
(Make sure the USB input terminal is not connected to any device.)
- 3 Select the device to use from the [FUNCTION] menu.
See the following "Settings to use KENWOOD Remote application".
By default, [ANDROID] is selected. To use iPhone/iPod touch, select [YES] for [IOS].

Settings to use KENWOOD Remote application

- 1 Press the volume knob to enter [FUNCTION].
- 2 Turn the volume knob to select an item (page 14), then press the knob.
- 3 Repeat step 2 until the desired item is selected/activated.
- 4 Press and hold \mathcal{R}/\rightarrow to exit.

To return to the previous setting item, press \mathcal{R}/\rightarrow .

Default: [XX]

[REMOTE APP]	
[SELECT]	Selects the device ([IOS] or [ANDROID]) to use the application.
[IOS]	<p>[YES]: Selects iPhone/iPod touch to use the application via Bluetooth or connected via USB input terminal. ; [NO]: Cancels. If [IOS] is selected, select iPod BT source (or iPod USB source if your iPhone/iPod touch is connected via USB input terminal) to activate the application.</p> <ul style="list-style-type: none"> • See "Set the playable source for iPod/iPhone" on page 8 for further information. • The connectivity of the application will be interrupted or disconnected if: <ul style="list-style-type: none"> – You change from iPod BT source to any playback source connected via the USB input terminal. – You change from iPod USB source to iPod BT source.
[ANDROID]	<p>[YES]: Selects Android device to use the application via Bluetooth. ; [NO]: Cancels.</p>
[ANDROID LIST]	<p>Selects the Android device to use from the list.</p> <ul style="list-style-type: none"> • Displayed only when [ANDROID] of [SELECT] is set to [YES].
[STATUS]	<p>Shows the status of the selected device.</p> <p>[IOS CONNECTED]: You are able to use the application using the iPhone/iPod touch connected via Bluetooth or USB input terminal.</p> <p>[IOS NOT CONNECTED]: No iOS device is connected to use the application.</p> <p>[ANDROID CONNECTED]: You are able to use the application using the Android device connected via Bluetooth.</p> <p>[ANDROID NOT CONNECTED]: No Android device is connected to use the application.</p>

Bluetooth®

- Depending on the Bluetooth version, operating system and the firmware version of your mobile phone, Bluetooth features may not work with this unit.
- Be sure to turn on the Bluetooth function of the device to make the following operations.
- Signal conditions vary depending on the surroundings.

Bluetooth — Connection

Supported Bluetooth profiles

- Hands-Free Profile (HFP)
- Advanced Audio Distribution Profile (A2DP)
- Audio/Video Remote Control Profile (AVRCP)
- Serial Port Profile (SPP)
- Phonebook Access Profile (PBAP)

Supported Bluetooth codecs

- Sub Band Codec (SBC)
- Advanced Audio Coding (AAC)

Connect the microphone

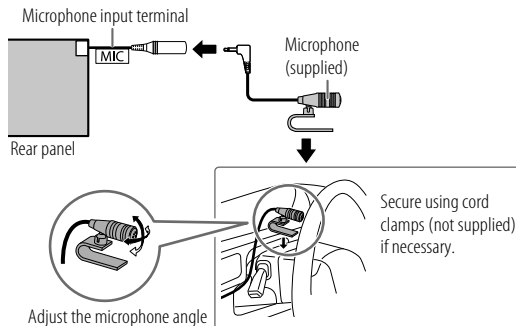

Bluetooth®

Pair and connect a Bluetooth device for the first time

- 1 Press **SRC** to turn on the unit.
- 2 Search and select the name of your receiver ("KMM-BT32U"/ "KMM-BT3B") on the Bluetooth device.
"PAIRING" → "PASS XXXXXX" → "Device name" → "PRESS" → "VOLUME KNOB" appears on the display.
 - For some Bluetooth devices, you may need to enter the Personal Identification Number (PIN) code immediately after searching.
- 3 Press the volume knob to start pairing.
"PAIRING OK" appears when pairing is completed.

Once pairing is completed, Bluetooth connection is established automatically.

- "BT 1" and/or "BT 2" indicator on the display window lights up.
- "🔋" indicator lights up to show the strength of the battery and signal of the connected device.
- This unit supports Secure Simple Pairing (SSP).
- Up to five devices can be registered (paired) in total.
- Once the pairing is completed, the Bluetooth device will remain registered in the unit even if you reset the unit. To delete the paired device, see [DEVICE DELETE] on page 18.
- A maximum of two Bluetooth phones and one Bluetooth audio device can be connected at any time. To connect or disconnect the registered device, see [PHONE SELECT] or [AUDIO SELECT] in [BT MODE]. (Page 18)
However, while in BT AUDIO source, you can connect to five Bluetooth audio devices and switch between these five devices. (Page 19, 20)
- Some Bluetooth devices may not automatically connect to the unit after pairing. Connect the device to the unit manually.
- Refer to the instruction manual of the Bluetooth device for more information.

Auto Pairing

When you connect iPhone/iPod touch to the USB input terminal, pairing request (via Bluetooth) is automatically activated if [AUTO PAIRING] is set to [ON]. (Page 18)

Press the volume knob to pair once you have confirmed the device name.

Bluetooth — Mobile phone

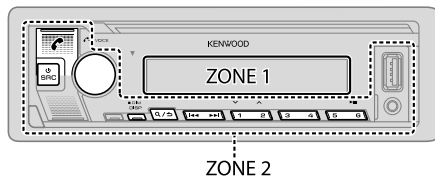

Receive a call

When there is an incoming call:









- [ZONE 2] illuminates in green color and flashes.
- The unit answers the call automatically if [AUTO ANSWER] is set to a selected time. (Page 16)

During a call:

- [ZONE 1] illuminates according to the settings made for [DISPLAY] (page 27) and [ZONE 2] illuminates in green color.
- If you turn off the unit or detach the faceplate, Bluetooth is disconnected.

Bluetooth®

The following operations may differ or be unavailable depending on the connected phone.

To	On the faceplate
First incoming call...	
Answer a call	Press  or the volume knob or one of the number buttons (1 to 6).
Reject a call	Press  .
End a call	Press  .
While talking on the first incoming call...	
Answer another incoming call and hold the current call	Press  .
Reject another incoming call	Press  .
While having two active calls...	
End current call and activate held call	Press  .
Swap between the current call and held call	Press  .
Adjust the phone volume*1 [00] to [35] (Default: [15])	Turn the volume knob during a call.
Switch between hands-free and private talk modes*2	Press 6   .

*1 This adjustment will not affect the volume of the other sources.

*2 Operations may vary according to the connected Bluetooth device.

■ Improve the voice quality

While talking on the phone...

- 1 Press the volume knob to enter [FUNCTION].
- 2 Turn the volume knob to select an item (see the following table), then press the knob.
- 3 Repeat step 2 until the desired item is selected or activated.
- 4 Press and hold  to exit.



To return to the previous setting item, press .

Default: [XX]

[MIC GAIN]	[-10] to [+10] ([-4]): The sensitivity of the microphone increases as the number increases.
[NR LEVEL]	[LEVEL -5] to [LEVEL +5] ([LEVEL 0]): Adjust the noise reduction level until the least noise is being heard during a phone conversation.
[ECHO CANCEL]	[LEVEL -5] to [LEVEL +5] ([LEVEL 0]): Adjust the echo cancellation delay time until the least echo is being heard during a phone conversation.

- Call quality may depend on mobile phone.

■ Make the setting for answering a call



- 1 Press  to enter Bluetooth mode.
- 2 Turn the volume knob to select [SETTINGS], then press the knob.
- 3 Turn the volume knob to select [AUTO ANSWER], then press the knob.
- 4 Turn the volume knob to select the time (in seconds) for the unit to answer the call automatically, then press the knob.
[01] to [30], or select [OFF] to cancels. (Default: [OFF])
- 5 Press and hold  to exit.

To return to the previous setting item, press .

Bluetooth®

Make a call

You can make a call from the call history, phonebook, or dialing the number. Call by voice is also possible if your mobile phone has the feature.

- 1 Press  to enter Bluetooth mode.
“(First device name)” appears.
 - If two Bluetooth phones are connected, press  again to switch to the other phone.
“(Second device name)” appears.
- 2 Turn the volume knob to select an item (see the following table), then press the knob.
- 3 Repeat step 2 until the desired item is selected/activated or follow the instructions stated on the selected item.
- 4 Press and hold  to exit.

To return to the previous setting item, press .





[CALL HISTORY]

(Applicable only if the phone supports PBAP.)



- 1 Press the volume knob to select a name or a phone number.
 - “I” indicates call received, “O” indicates call made, “M” indicates call missed.
 - Press DISP to change the display category (NUMBER or NAME).
 - “NO DATA” appears if there is no recorded call history or call number.
- 2 Press the volume knob to call.

[PHONE BOOK]

(Applicable only if the phone supports PBAP.)

- 1 Turn the volume knob quickly to enter alphabet search mode (if the phonebook contains many contacts).
The first menu (ABCDEFGHIJK) appears.
 - To go to the other menu (LMNOPQRSTUVWXYZ or WXYZ1*), press 2  / 1 .
 - To select the desired first letter, turn the volume knob or press  / , then press the knob.
Select “1” to search with numbers and select “*” to search with symbols.
- 2 Turn the volume knob to select a name, then press the knob.
- 3 Turn the volume knob to select a phone number, then press the knob to call.
 - For using phonebook with this unit, make sure to allow access to or transfer from your smartphone. Depending on the connected phone, the process may be different.
 - Contacts are categorized as: HM (home), OF (office), MO (mobile), OT (other), GE (general)
 - This unit can display only non-accent letters. (Accent letters such as “Ü” are shown as “U”.)

[NUMBER DIAL]

- 1 Turn the volume knob to select a number (0 to 9) or character (*, #, +).
- 2 Press  /  to move the entry position.
Repeat step 1 and step 2 until you finish entering the phone number.
- 3 Press the volume knob to call.

[VOICE]

Speak the name of the contact you want to call or the voice command to control the phone functions. (See also “Make a call using voice recognition” on page 18.)

[LOW]/[MID]/[FULL]: Shows the strength of the battery.*

[NO SIGNAL]/[LOW]/[MID]/[MAX]: Shows the strength of the current received signal.*

* Functionality depends on the type of the phone used.

Bluetooth®

Make a call using voice recognition

- 1 Press and hold  to activate the voice recognition of the connected phone.
 - 2 Speak the name of the contact you want to call or the voice command to control the phone functions.
- Supported Voice Recognition features vary for each phone. Refer to the instruction manual of the connected phone for details.

Store a contact in memory

You can store up to 6 contacts into the number buttons (1 to 6).

- 1 Press  to enter Bluetooth mode.
- 2 Turn the volume knob to select [CALL HISTORY], [PHONE BOOK] or [NUMBER DIAL], then press the knob.
- 3 Turn the volume knob to select a contact or enter a phone number. If a contact is selected, press the volume knob to show the phone number.
- 4 Press and hold one of the number buttons (1 to 6). "STORED" appears when the contact is stored.

To erase a contact from the preset memory, select [NUMBER DIAL] in step 2, store a blank number in step 3 and proceed to step 4.

Make a call to a registered number



- 1 Press  to enter Bluetooth mode.
- 2 Press one of the number buttons (1 to 6).
- 3 Press the volume knob to call.
"NO MEMORY" appears if there is no contact stored.

Bluetooth mode settings

- 1 Press the volume knob to enter [FUNCTION].
- 2 Turn the volume knob to select an item (see the following table), then press the knob.
- 3 Repeat step 2 until the desired item is selected/activated or follow the instructions stated on the selected item.
- 4 Press and hold  to exit.

To return to the previous setting item, press .

Default: [XX]

[BT MODE]	
[PHONE SELECT]	Selects the phone or audio device to connect or disconnect. "✳" appears in front of the device name when connected.
[AUDIO SELECT]	"▷" appears in front of the current playback audio device. <ul style="list-style-type: none">• You can connect a maximum of two Bluetooth phones and one Bluetooth audio device at a time.
[DEVICE DELETE]	<ol style="list-style-type: none">1 Turn the volume knob to select a device to delete, then press the knob.2 Turn the volume knob to select [YES] or [NO], then press the knob.
[PIN CODE EDIT] (0000)	Changes the PIN code (up to 6 digits). <ol style="list-style-type: none">1 Turn the volume knob to select a number.2 Press  /  to move the entry position. Repeat step 1 and step 2 until you finish entering the PIN code.3 Press the volume knob to confirm.
[RECONNECT]	[ON]: The unit is automatically reconnect when the last connected Bluetooth device is within the connectable range. ; [OFF]: Cancels.
[AUTO PAIRING]	[ON]: The unit is automatically paired with the supported Bluetooth device (iPhone/iPod touch) when it is connected through USB input terminal. Depending on the operating system of the connected device, this function may not work. ; [OFF]: Cancels.

Bluetooth®

[INITIALIZE]

[YES]: Initializes all the Bluetooth settings (including stored pairing, phonebook, and etc.). ; [NO]: Cancels.

Bluetooth test mode

You can check the connectivity of the supported profile between the Bluetooth device and the unit.

- Make sure there is no Bluetooth device paired.

1 Press and hold .

"PLEASE PAIR YOUR PHONE PIN 0000" appears on the display.

2 Search and select the name of your receiver ("KMM-BT332U"/"KMM-BT38") on the Bluetooth device.

3 Operate the Bluetooth device to confirm pairing.

"TESTING" flashes on the display.

The connectivity result (OK or NG) appears after the test.

PAIRING: Pairing status

HF CNT: Hands-Free Profile (HFP) compatibility

AUD CNT: Advanced Audio Distribution Profile (A2DP) compatibility

PB DL: Phonebook Access profile (PBAP) compatibility

To cancel test mode, press and hold  SRC to turn off the unit.

Bluetooth — Audio



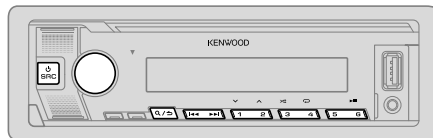





- Operations and display indications may differ according to their availability on the connected device.
- Depending on the connected device, some features may not work with your device.





While in BT AUDIO source, you can connect to five Bluetooth audio devices and switch between these five devices.

Listen to the audio player via Bluetooth

- 1 Press  SRC repeatedly to select BT AUDIO.
- 2 Operate the audio player via Bluetooth to start playback.

To	On the faceplate
Play back/pause	Press 6  .
Select group or folder	Press 2  / 1  .
Reverse skip/Forward skip	Press  /  .
Reverse/Fast-forward	Press and hold  /  .
Repeat play	Press 4  repeatedly. [ALL REPEAT], [FILE REPEAT], [GROUP REPEAT], [REPEAT OFF]

Bluetooth®

To	On the faceplate
Random play	Press and hold 3  to select [ALL RANDOM] or [GROUP RANDOM]. <ul style="list-style-type: none">• Press 3  to select [RANDOM OFF].
Select a file from a folder/list	Refer to “Select a file to play” on page 8.
Switch between connected Bluetooth audio devices	Press 5. (Pressing the “Play” key on the connected device itself also causes switching of sound output from the device.)

Listen to iPod/iPhone via Bluetooth

You can listen to the songs on the iPod/iPhone via Bluetooth on this unit.

Press  SRC repeatedly to select iPod BT.

- You can operate the iPod/iPhone in the same way as iPod/iPhone via USB input terminal. (Page 7)
- See “Set the playable source for iPod/iPhone” on page 8 for further information.

AMAZON ALEXA

Alexa is the cloud-based voice service developed by Amazon. You can ask Alexa to play music, get weather reports, traffic information, control smart home devices, shop on Amazon, search the internet, set reminders and more.

Preparation:



- Create an account at <www.amazon.com>.
- Install the latest version of the Alexa mobile application on your device (iPhone/iPod touch or Android device), then log in to the application.
- Be sure to enable the internet connection on your smartphone.

Setup for the first time

For Android device

- 1 Pair your device with this unit via Bluetooth. (Page 15)
- 2 Start up the Alexa mobile application on your device.
- 3 Pair this unit to Alexa mobile application.
Perform Option A or Option B. (Page 21)

For iPhone/iPod touch

- 1 Pair your device with this unit via Bluetooth. (Page 15)
- 2 Start up the Alexa mobile application on your device.
- 3 Press  on the unit to enter ALEXA source.
 - You may also press  SRC repeatedly to select iPod BT source.
 - See “Set the playable source for iPod/iPhone” on page 8 for further information.
- 4 Pair this unit to Alexa mobile application.
Perform Option A or Option B. (Page 21)

AMAZON ALEXA

Option A: Direct Link

Access the following URL or scan the QR code with your smartphone:

<https://www.kenwood.com/car/alexa>



Option B: Manual Pairing

- 1 Start up the Alexa mobile application and go to the “Devices” tab.
- 2 Tap the “+” icon at the top right corner.
- 3 Tap “Add Device”.
- 4 Tap “Automotive Accessory” or “Headphones” from the list of device types.
- 5 Tap the name of your receiver (“KMM-BT332U”/“KMM-BT38”) and follow the instructions.

Once the setup process is completed, the Alexa mobile application will establish a connection with this unit.

- The Alexa connection can be disconnected if:
 - A2DP profile is disconnected
 - Bluetooth is disconnected
 - This unit is turned off
 - Stop Alexa mobile application running in foreground/background of your device
 - Any other conditions depending on the connected deviceTo establish Alexa connection again, reconnect the A2DP profile.
- Alexa connection cannot be established again if you:
 - Reinstall Alexa mobile application
 - Delete the paired device and perform pairing again (for Android device)To establish Alexa connection again, perform the setup process again.
- You can check the Alexa connection from the Alexa mobile application. If the name of this unit appears on the screen of “ALL DEVICES”, you do not need to perform setup process again.

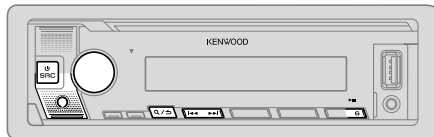

Basic operations

For Alexa supported languages, see page 31 for more information. Some of the languages listed will be available by updating firmware of this unit when new release of firmware is available.

To update the firmware, see page 5 for more information.

Once Alexa connection is established...

- 1 **Speak the word “Alexa” to the connected microphone (Page 14) to activate Alexa.**

(or)

Press \bigcirc on the unit to speak with Alexa.





The display shows: “ALEXA” → “LISTENING...”.

Alexa cannot be activated by voice if:

- Alexa mobile application is not activated.
- Microphone is turned off, “ \emptyset ” indicator lights up.
See “Turn on/off microphone” on page 22.
- Current playback source is iPod USB.
- While using Bluetooth phone features.

- 2 **Communicate with Alexa via the connected microphone. (Page 14)**
“THINKING...” appears when Alexa is processing your voice input.
“SPEAKING...” appears while Alexa is responding to your voice input.
“ALEXA” or display information such as playing time, song title, etc. appears while Alexa is in idle state.

AMAZON ALEXA

- To return to the previous source before ALEXA, press  SRC.
- To activate Alexa, press  or speak "Alexa".
- To cancel current listening state, press .
- To cancel current thinking/speaking states and go to listening state, press  or speak "Alexa".
- Only one Alexa connection can be connected at one time.
- "DOWNLOAD" → "ALEXA APP" → "AND PAIR" → "BLUETOOTH" → "TO USE ALEXA" appear if the unit is disconnected from Alexa mobile application or the Bluetooth connection is disconnected.
- Alexa will be ready to listen to the wake word after reconnected.

Turn on/off microphone

Press and hold  to turn on and turn off the microphone.

- "Ø" indicator lights up when the microphone is turned off.
- You cannot perform this operation while using Bluetooth phone features.

Start listening

While in Alexa idle state...

- 1** Speak the word "Alexa" to the connected microphone (Page 14) to activate Alexa.
(or)
Press  on the unit to speak with Alexa.
The display shows: "LISTENING...".
- 2** Communicate with Alexa via the connected microphone.
- 3** During music playback in ALEXA source, you can perform the following operations:

To	On the faceplate
Play back/pause	Press   .
Reverse skip/Forward skip	Press   .

During music playback, press  or speak "Alexa" to pause the music and activate Alexa. You can now start to communicate with Alexa.

Audio Settings

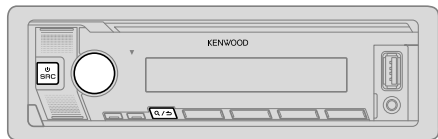

- 1 Press the volume knob to enter [FUNCTION].
- 2 Turn the volume knob to select an item (see the following table), then press the knob.
- 3 Repeat step 2 until the desired item is selected/activated.
- 4 Press and hold **Q/** to exit.

To return to the previous setting item, press **Q/**.

Default: **[XX]**

[AUDIO CONTROL]	
[SUB-W LEVEL]	[LEVEL -50] to [LEVEL +10] ([LEVEL 0]): Adjusts the subwoofer output level.
[EASY EQ]	Adjusts your own sound settings. <ul style="list-style-type: none"> • The settings are stored to [USER] in [PRESET EQ]. • The settings made may affect the current settings of [MANUAL EQ]. [SW]: [LEVEL -50] to [LEVEL +10] (Default: [LEVEL 0]) [BASS]: [LEVEL -9] to [LEVEL +9] [LEVEL 0] [MID]: [LEVEL -9] to [LEVEL +9] [LEVEL 0] [TRE]: [LEVEL -9] to [LEVEL +9] [LEVEL 0]

[MANUAL EQ]	Adjusts your own sound settings for each source. <ul style="list-style-type: none"> • The settings are stored to [USER] in [PRESET EQ]. • The settings made may affect the current settings of [EASY EQ]. 	
[62.5HZ]	[LEVEL]	[LEVEL -9] to [LEVEL +9] ([LEVEL 0]): Adjusts the level to memorize for each source. (Before making an adjustment, select the source you want to adjust.)
	[BASS EXTEND]	[ON]: Turns on the extended bass. ; [OFF]: Cancels.
[100HZ]/[160HZ]/ [250HZ]/[400HZ]/ [630HZ]/[1KHZ]/ [1.6KHZ]/[2.5KHZ]/ [4KHZ]/[6.3KHZ]/ [10KHZ]/[16KHZ]	[LEVEL]	[LEVEL -9] to [LEVEL +9] ([LEVEL 0]): Adjusts the level to memorize for each source. (Before making an adjustment, select the source you want to adjust.)
[Q FACTOR]	[1.35]/[1.50]/[2.00]	Adjusts the quality factor.
[PRESET EQ]	[NATURAL]/[ROCK]/[POPS]/[EASY]/[TOP40]/[JAZZ]/[POWERFUL]/[USER]: Selects a preset equalizer suitable to the music genre. (Select [USER] to use the settings made in [EASY EQ] or [MANUAL EQ].)	
[BASS BOOST]	[LV1] to [LV5]	Selects your preferred bass boost level. ; [OFF]: Cancels.
[LOUDNESS]	[LV1]/[LV2]	Selects your preferred low or high frequencies boost to produce a well-balanced sound at low volume. ; [OFF]: Cancels.
[SUBWOOFER SET]	[ON]	Turns on the subwoofer output. ; [OFF]: Cancels.
[FADER]	[R15] to [F15] ([0])	Adjusts the front and rear speaker output balance.
[BALANCE]	[L15] to [R15] ([0])	Adjusts the left and right speaker output balance.
[VOLUME OFFSET]	[-15] to [+6] ([0])	Presets the initial volume level of each source by comparing to the FM volume level. (Before adjustment, select the source you want to adjust.)

Audio Settings

[SOUND EFFECT]	
[SOUND RECNRSTR] (Sound reconstruction)	(Not applicable for RADIO source, AUX source and SIRIUS XM source.) [ON]: Creates realistic sound by compensating the high-frequency components and restoring the rise-time of the waveform that are lost in audio data compression. ; [OFF]: Cancels.
[SPACE ENHANCE]	(Not applicable for RADIO source.) [SML]/[MED]/[LRG]: Virtually enhances the sound space. ; [OFF]: Cancels.
[SND REALIZER]	[LV1]/[LV2]/[LV3]: Virtually makes the sound more realistic. ; [OFF]: Cancels.
[STAGE EQ]	[LOW]/[MID]/[HI]: Virtually adjusts the sound position heard from the speakers. ; [OFF]: Cancels.
[DRIVE EQ]	[ON]: Boosts the frequency to reduce the noise heard from outside the car or running noise of the tyres. ; [OFF]: Cancels.
[SPEAKER SIZE] The frequency and slope settings are automatically set for the crossover of the selected speaker.	
[FRONT]	[SIZE] [3.5"/[4"]/[4.75"/[5"/[6.5"/[6.75"/[7"/[4×6]/[5×7]/[6×8]/[6×9]/[7×10]: Selects according to the connected speaker size for optimum performance. [TWEETER] [SMALL]/[MIDDLE]/[LARGE]: Selects according to the size range of the connected tweeter for optimum performance. ; [NONE]: Not connected.
[REAR]	[3.5"/[4"]/[4.75"/[5"/[6.5"/[6.75"/[7"/[4×6]/[5×7]/[6×8]/[6×9]/[7×10]: Selects according to the connected speaker size for optimum performance. ; [NONE]: Not connected.
[SUBWOOFER]	[6.5"/[8"/[10"/[12"/[15" OVER]: Selects according to the connected speaker size for optimum performance. ; [NONE]: Not connected.

[X ' OVER]		
[TWEETER]	[FRQ]	[1KHZ]/[1.6KHZ]/[2.5KHZ]/[4KHZ]/[5KHZ]/[6.3KHZ]/[8KHZ]/[10KHZ]/[12.5KHZ]: Adjusts the crossover frequency for the tweeter speaker.
	[GAIN LEFT]	[-8] to [0]: Adjusts the output volume of the left tweeter.
	[GAIN RIGHT]	[-8] to [0]: Adjusts the output volume of the right tweeter.
[FRONT HPF]	[F-HPF FRQ]	[30HZ]/[40HZ]/[50HZ]/[60HZ]/[70HZ]/[80HZ]/[90HZ]/[100HZ]/[120HZ]/[150HZ]/[180HZ]/[220HZ]/[250HZ]: Adjusts the crossover frequency for the selected speakers (high pass filter). ; [THROUGH]: All signals are sent to the selected speakers.
	[F-HPF SLOPE]	[-6DB]/[-12DB]/[-18DB]/[-24DB]: Adjusts the crossover slope. (Selectable only if a setting other than [THROUGH] is selected for [F - HPF FRQ].)
	[F-HPF GAIN]	[-8] to [0]: Adjusts the output volume of the selected speaker.
[REAR HPF]	[R-HPF FRQ]	Configure the settings for the rear speakers similarly to the front speakers.
	[R-HPF SLOPE]	
	[R-HPF GAIN]	
[SUBWOOFER LPF]	[SW LPF FRQ]	[30HZ]/[40HZ]/[50HZ]/[60HZ]/[70HZ]/[80HZ]/[90HZ]/[100HZ]/[120HZ]/[150HZ]/[180HZ]/[220HZ]/[250HZ]: Adjusts the crossover frequency for the subwoofer (low pass filter). ; [THROUGH]: All signals are sent to the subwoofer.

Audio Settings

[SW LPF SLOPE]	[-6DB]/[-12DB]/[-18DB]/[-24DB]: Adjusts the crossover slope. (Selectable only if a setting other than [THROUGH] is selected for [SW LPF FRQ].) (Page 24)
[SW LPF PHASE]	[REVERSE] (180°)/[NORMAL] (0°): Selects the phase of the subwoofer output to be in line with the speaker output for optimum performance.
[SW LPF GAIN]	[-8] to [0]: Adjusts the output volume of the subwoofer.

[DTA SETTINGS]

For settings, see the following "Digital Time Alignment settings".

[CAR SETTINGS]

- The following item is selectable only if [SUBWOOFER SET] is set to [ON] (page 23):
 - [SUB-W LEVEL]
 - [SW LEVEL] of [EASY EQ]
 - [SUBWOOFER] of [SPEAKER SIZE]
 - [SUBWOOFER LPF] of [X ' OVER]
 - [SUBWOOFER] of [DISTANCE] and [GAIN] in [DTA SETTINGS]
- The following item is selectable only if a setting other than [NONE] is selected for [TWEETER], [REAR] and [SUBWOOFER] of [SPEAKER SIZE] (page 24):
 - [TWEETER], [REAR HPF], [SUBWOOFER LPF] of [X ' OVER]

Digital Time Alignment settings

Digital Time Alignment sets the delay time of the speaker output to create a more suitable environment for your vehicle.

- For more information, see "Determining the delay time automatically" on page 26.

[DTA SETTINGS]

[POSITION]	Selects your listening position (reference point). [ALL]: Not compensating ; [FRONT RIGHT]: Front right seat ; [FRONT LEFT]: Front left seat ; [FRONT ALL]: Front seats
[DISTANCE]	[0FT] to [20.01FT]: Fine adjust the distance to compensate. (Before making an adjustment, select the speaker you want to adjust.)
[GAIN]	[-8DB] to [0DB]: Fine adjust the output volume of the selected speaker. (Before making an adjustment, select the speaker you want to adjust.)
[DTA RESET]	[YES]: Resets the settings ([DISTANCE] and [GAIN]) of the selected [POSITION] to default. ; [NO]: Cancels.

[CAR SETTINGS]

Identify your car type and rear speaker location in order to make the adjustment for [DTA SETTINGS].

[CAR TYPE]	[COMPACT]/[FULL SIZE CAR]/[WAGON]/[MINIVAN]/[SUV]/ [MINIVAN(LONG)]: Selects the type of vehicle. ; [OFF]: Not compensating.
[R-SP LOCATION]	Selects the location of the rear speakers in your vehicle to calculate the furthest distance from the listening position selected (reference point). <ul style="list-style-type: none"> [DOOR]/[REAR DECK]: Selectable only when [CAR TYPE] is selected as [OFF], [COMPACT], [FULL SIZE CAR], [WAGON] or [SUV]. [2ND ROW]/[3RD ROW]: Selectable only when [CAR TYPE] is selected as [MINIVAN] or [MINIVAN(LONG)].

Audio Settings

- Before making an adjustment for [DISTANCE] and [GAIN] of [DTA SETTINGS], select the speaker you want to adjust: [FRONT LEFT]/[FRONT RIGHT]/[REAR LEFT]/[REAR RIGHT]/[SUBWOOFER]
 - You can only select [REAR LEFT], [REAR RIGHT] and [SUBWOOFER] if a setting other than [NONE] is selected for [REAR] and [SUBWOOFER] of [SPEAKER SIZE]. (Page 24)
- [R-SP LOCATION] of [CAR SETTING] is selectable only if a setting other than [NONE] is selected for [REAR] of [SPEAKER SIZE]. (Page 24)

Determining the delay time automatically

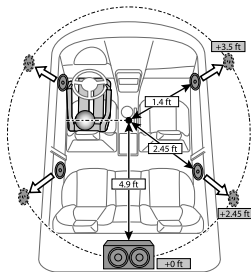

If you specify the distance from the currently set listening position to every speaker, the delay time will be automatically calculated.

- 1 Set [POSITION] and determine the listening position as the reference point (the reference point for [FRONT ALL] will be the center between the right and left in the front seats).
- 2 Measure the distances from the reference point to the speakers.
- 3 Calculate the distance between the furthest speaker (subwoofer on the illustration) and other speakers.
- 4 Sets the [DISTANCE] calculated in step 3 for individual speakers.
- 5 Adjusts [GAIN] for individual speakers.

Example: When [FRONT ALL] is selected as the listening position.

Display Settings

Zone identification for color settings and brightness settings

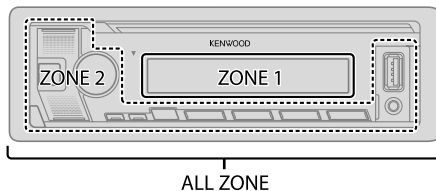

Set the dimmer

Press and hold DISP (DIM) to turn on or off the dimmer.

- Once you press and hold this button, [DIMMER] (page 27) setting will be overwritten.

Change the display settings

- 1 Press the volume knob to enter [FUNCTION].
- 2 Turn the volume knob to select an item (page 27), then press the knob.
- 3 Repeat step 2 until the desired item is selected/activated or follow the instructions stated on the selected item.
- 4 Press and hold **Q/↵** to exit.

To return to the previous setting item, press **Q/↵**.

Display Settings

Default: [XX]

[DISPLAY]	
[COLOR SELECT]	<p>Selects illumination colors for [ALL ZONE], [ZONE 1] and [ZONE 2] separately.</p> <ol style="list-style-type: none">1 Select a zone. (See the illustration on page 26.)2 Select a preset color for the selected zone. (Page 31) Default: [VARIABLE SCAN] <p>To make your own color, select [CUSTOM R/G/B]. The color you have made will be stored in [CUSTOM R/G/B].</p> <ol style="list-style-type: none">1 Press the volume knob to enter the detailed color adjustment.2 Press \leftarrow or \rightarrow to select the color ([R]/[G]/[B]) to adjust.3 Turn the volume knob to adjust the level ([0] to [9]), then press the knob.
[DIMMER]	<p>Dims the illumination.</p> <p>[ON]: Dimmer is turned on. [OFF]: Dimmer is turned off.</p> <p>[DIMMER TIME]: Set the time to turn on dimmer and to turn off dimmer.</p> <ol style="list-style-type: none">1 Turn the volume knob to adjust the [ON] time, then press the knob.2 Turn the volume knob to adjust the [OFF] time, then press the knob. Default: [ON]: [6:00PM] ; [OFF]: [6:00AM]
[BRIGHTNESS]	<p>Sets the brightness for day and night separately.</p> <ol style="list-style-type: none">1 [DAY]/[NIGHT]: Select day or night.2 Select a zone. (See the illustration on page 26.)3 [LVL00] to [LVL31]: Set the brightness level.
[TEXT SCROLL]	<p>[ONCE]: Scrolls the display information once. ; [AUTO]: Repeats scrolling at 5-second intervals. ; [OFF]: Cancels.</p>
[CLOCK]	
[CLOCK DISPLAY]	<p>[ON]: The clock time is shown on the display even when the unit is turned off. ; [OFF]: Cancels.</p>
[DEMO MODE]	<p>[ON]: Activates the display demonstration automatically if no operation is done for about 15 seconds. ; [OFF]: Deactivates.</p>

Installation/Connection

This section is for the professional installer.
For safety's sake, leave wiring and mounting to professionals. Consult the car audio dealer.

▲ WARNING

- The unit can only be used with a 12 V DC power supply, negative ground.
- Disconnect the battery's negative terminal before wiring and mounting.
- Do not connect Battery wire (yellow) and Ignition wire (red) to the car chassis or Ground wire (black) to prevent a short circuit.
- To prevent short circuit:
 - Insulate unconnected wires with vinyl tape.
 - Be sure to ground this unit to the car's chassis again after installation.
 - Secure the wires with cable clamps and wrap vinyl tape around the wires that comes into contact with metal parts to protect the wires.

▲ CAUTION

- Install this unit in the console of your vehicle. Do not touch the metal parts of this unit during and shortly after use of the unit. Metal parts such as the heat sink and enclosure become hot.
- Do not connect the \ominus wires of speakers to the car chassis or Ground wire (black), or connect them in parallel.
- Mount the unit at an angle of less than 30°.
- If your vehicle wiring harness does not have the ignition terminal, connect Ignition wire (red) to the terminal on the vehicle's fuse box which provides 12 V DC power supply and is turned on and off by the ignition key.
- Keep all cables away from heat dissipate metal parts.
- After the unit is installed, check whether the brake lamps, blinkers, wipers, etc. on the car are working properly.
- If the fuse blows, first make sure the wires are not touching car's chassis, then replace the old fuse with one that has the same rating.

Installation/Connection

Part list for installation

(A) Faceplate (×1)



(B) Trim plate (×1)



(C) Mounting sleeve (×1)

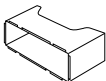

(D) Wiring harness (×1)



(E) Extraction key (×2)



Basic procedure

- 1 Remove the key from the ignition switch, then disconnect the \ominus terminal of the car battery.
- 2 Connect the wires properly.
See "Wiring connection" on page 30.
- 3 Install the unit to your car.
See the following "Installing the unit (in-dash mounting)".
- 4 Connect the \ominus terminal of the car battery.
- 5 Press \odot SRC to turn on the power.
- 6 Detach the faceplate and reset the unit within 5 seconds. (Page 3)

Installing the unit (in-dash mounting)

1

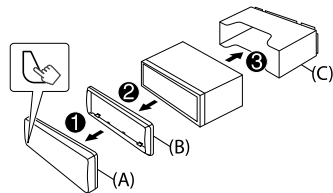

2

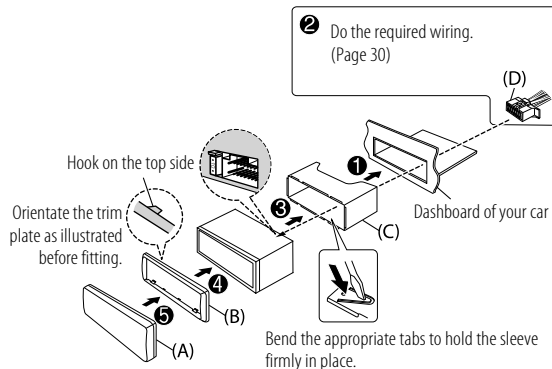

Installation/Connection

Installing the unit (without mounting sleeve)

- 1 Remove the mounting sleeve and trim plate from the unit.
- 2 Align the holes in the unit (on both sides) with the vehicle mounting bracket and secure the unit with screws (commercially available).

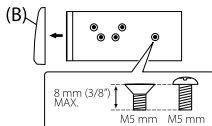

▲ Use only the specified screws. Using wrong screws might damage the unit.

Removing the unit

- 1 Detach the faceplate.
- 2 Remove the trim plate.
- 3 Insert the extraction keys deeply into the slots on each side, then follow the arrows as shown on the illustration.

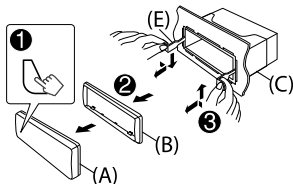

Connect external components

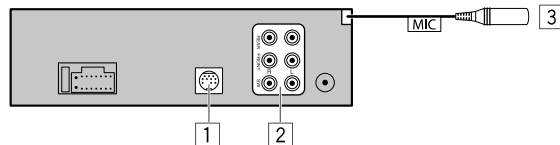

No Part

- 1 Expansion port (12 V \equiv 500 mA):
To the optional SiriusXM Vehicle Tuner (commercially available) (Page 10)
- 2 Output terminals
REAR: Rear output
FRONT: Front output
SW: Subwoofer output
 - When connecting an external amplifier to the output terminals of this unit, securely connect the amplifier ground wire to the car chassis to prevent damage to the unit.
- 3 MIC (Microphone input terminal) (Page 14)

Installation/Connection

Wiring connection

IMPORTANT

We recommend installing the unit with a commercially available custom wiring harness specific for your car and leave this job to professionals for your safety. Consult your car audio dealer.

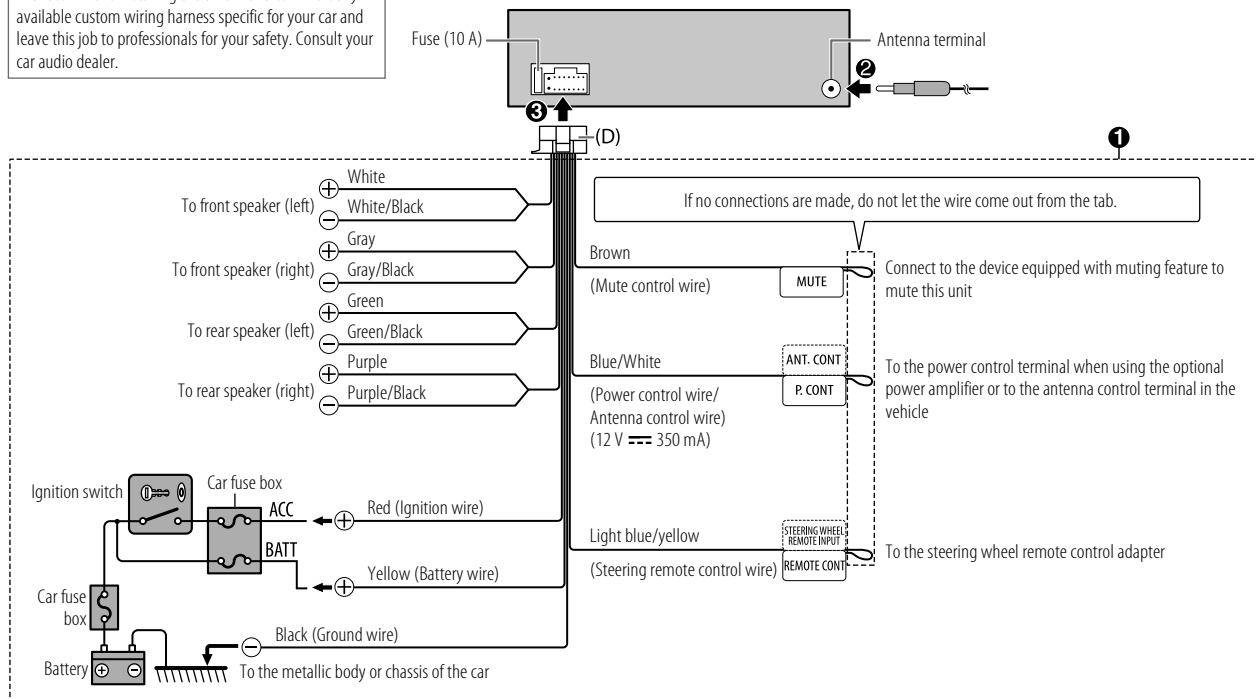

References

Maintenance

Cleaning the unit

Wipe off dirt on the faceplate with a dry silicone or soft cloth.

Cleaning the connector

Detach the faceplate and clean the connector gently with a cotton swab. Be careful not to damage the connector.



Connector (on the reverse side of the faceplate)

More information

- For:
- Latest firmware updates and latest compatible item list
 - KENWOOD original application
 - Any other latest information

Visit <<https://www.kenwood.com/cs/ce/>>.

Playable files

- USB mass storage class device:
Playable audio file:
MP3 (.mp3), WMA (.wma), AAC (.aac), AAC (.m4a), WAV (.wav), FLAC (.flac)
Playable file system: FAT12, FAT16, FAT32

Even when audio files comply with the standards listed above, playback may be impossible depending on the types or conditions of media or devices.

- For detailed information and notes about the playable audio files, visit <<https://www.kenwood.com/cs/ce/audiofile/>>.

About USB devices

- You cannot connect a USB device via a USB hub.
- Connecting a cable whose total length is longer than 5 m may result in abnormal playback.
- This unit cannot recognize a USB device whose rating is other than 5 V and exceeds 1.5 A.

About iPod/iPhone

- Made for
 - iPod touch (6th generation)
 - iPhone 5S, 6, 6 Plus, 6S, 6S Plus, SE, 7, 7 Plus, 8, 8 Plus, X, XS, XS MAX, XR, 11, 11 Pro, 11 Pro MAX, SE (2nd generation), 12, 12 Mini, 12 Pro, 12 Pro MAX
- The song order displayed on the selection menu of this unit may differ from that of the iPod/iPhone.
- Depending on the version of the operating system of the iPod/iPhone, some functions may not operate on this unit.

About AMAZON ALEXA

- Alexa is a third party service, therefore the specifications are subject to change without prior notice. Accordingly, compatibility may be impaired or some or all of the services may become unavailable.
- Alexa supported languages on this unit: US English/Canada English/US Spanish/Canada French/Mexico Spanish/UK English/Italy Italian/Spain Spanish/France French/Deutschland Deutsch/Australia English/Japan Japanese

About Program Type

For Radio Broadcast Data System:

[SPEECH]:

[NEWS], [INFORM] (information), [SPORTS], [TALK], [LANGUAGE], [REL TALK] (religious talk), [PERSONLTY] (personality), [PUBLIC], [COLLEGE], [HABL ESP] (spanish talk), [WEATHER]

[MUSIC]:

[ROCK], [CLS ROCK] (classic rock), [ADLT HIT] (adult hits), [SOFT RCK] (softrock), [TOP 40], [COUNTRY], [OLDIES], [SOFT], [NOSTALGA] (nostalgia), [JAZZ], [CLASSICL] (classical), [R & B] (rhythm and blues), [SOFT R&B] (soft rhythm and blues), [REL MUSC] (religious music), [MUSC ESP] (spanish music), [HIP HOP]

The unit will search for the Program Type categorized under [SPEECH] or [MUSIC] if selected.

Preset color

[INITIAL COLOR]/[VARIABLE SCAN]/[CUSTOM R/G/B]/[RED1]/[RED2]/[RED3]/[PURPLE1]/[PURPLE2]/[PURPLE3]/[PURPLE4]/[BLUE1]/[BLUE2]/[BLUE3]/[SKYBLUE1]/[SKYBLUE2]/[LIGHTBLUE]/[AQUA1]/[AQUA2]/[GREEN1]/[GREEN2]/[GREEN3]/[YELLOWGREEN1]/[YELLOWGREEN2]/[YELLOW]/[ORANGE1]/[ORANGE2]/[ORANGERED]

References

Change the display information

Each time you press DISP, the display information changes.

- If the information is unavailable or not recorded, "NO TEXT", "NO INFO", or other information (eg. station name) appears or display will be blank.

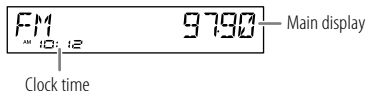

Source name	Display information: Main display
STANDBY	Source name → Date → back to the beginning
RADIO	Frequency → Date → back to the beginning For FM Radio Broadcast Data System stations only: Station name/Program type → Radio text → Radio text+ → Radio text+ song title/Radio text+ artist → Frequency → Date → back to the beginning
USB	For MP3/WMA/AAC/WAV/FLAC files: Song title/Artist → Album title/Artist → Folder name → File name → Playing time → Date → back to the beginning
iPod USB/iPod BT	Song title/Artist → Album title/Artist → Playing time → Date → back to the beginning
SIRIUS XM	Channel number → Channel name → Artist → Song title → Content information → Category name → Date → back to the beginning
BT AUDIO/ALEXA	Song title/Artist → Album title/Artist → Playing time → Date → back to the beginning
AUX	Source name → Date → back to the beginning

Troubleshooting

Symptom	Remedy	
Sound cannot be heard.	<ul style="list-style-type: none"> • Adjust the volume to the optimum level. • Check the cords and connections. 	
"MISWIRING CHECK WIRING THEN PWR ON" appears.	Turn the power off, then check to be sure the terminals of the speaker wires are insulated properly. Turn the power on again.	
"PROTECTING SEND SERVICE" appears.	Send the unit to the nearest service center.	
Source cannot be selected.	Check the [SOURCE SELECT] setting. (Page 5)	
General	<ul style="list-style-type: none"> • Sound cannot be heard. • The unit does not turn on. • Information shown on the display is incorrect. 	Clean the connectors. (Page 31)
	The unit does not work at all.	Reset the unit. (Page 3)
Radio	Correct characters are not displayed.	<ul style="list-style-type: none"> • This unit can only display uppercase letters, numbers, and a limited number of symbols. • Depending on the display language you have selected (page 5), some characters may not be displayed correctly.
	<ul style="list-style-type: none"> • Radio reception is poor. • Static noise while listening to the radio. 	Connect the antenna firmly.
USB/iPod	Playback order is not as intended.	USB device, the folders are played in the order of creation (date and time). The files within each folder are played in the order of the file name (alphabet).
	Elapsed playing time is not correct.	This depends on the recording process earlier (USB).
	"READING" keeps flashing.	<ul style="list-style-type: none"> • Do not use too many hierarchical levels and folders. • Reattach the device (USB/iPod/iPhone).

Troubleshooting

Symptom	Remedy
"UNSUPPORTED DEVICE" appears.	<ul style="list-style-type: none"> Check whether the connected USB device is compatible with this unit and ensure the file systems are in supported formats. (Page 31) Reattach the USB device.
"UNRESPONSIVE DEVICE" appears.	Make sure the USB device is not malfunction and reattach the USB device.
"USB HUB IS NOT SUPPORTED" appears.	This unit cannot support a USB device connected via a USB hub.
<ul style="list-style-type: none"> The source does not change to "USB" when you connect a USB device while listening to another source. "USB ERROR" appears. 	<p>The USB port is drawing more power than the design limit. Turn the power off and unplug the USB device. Then, turn on the power and reattach the USB device. If this does not solve the problem, turn the power off and on (or reset the unit) before replacing with another USB device.</p>
The iPod/iPhone does not turn on or does not work.	<ul style="list-style-type: none"> Check the connection between this unit and iPod/iPhone. Disconnect and reset the iPod/iPhone using hard reset.
"LOADING" appears when you enter search mode by pressing Q/↵ .	This unit is still preparing the iPod/iPhone music list. It may take some time to load, try again later.
"NA FILE"	Make sure the media (USB) contain supported audio files. (Page 31)
"COPY PRO"	A copy-protected file is played (USB).
"NO DEVICE"	Connect a device (USB/iPod/iPhone), and change the source to USB/iPod USB again.
"NO MUSIC"	Connect a device (USB/iPod/iPhone) that contains playable audio files.

USB/iPod

Symptom	Remedy
USB/iPod "iPod ERROR"	<ul style="list-style-type: none"> Reconnect the iPod. Reset the iPod. Press and hold ⏻ SRC to turn off the power. Turn the power on again for error recovery.
"MEMORY FULL"	You have reached the maximum storage limit of your iPod/iPhone.
"CH LOCKED LOCK CODE?"	The selected channel is locked. Enter the correct pass code to unlock. (Page 12)
"CHAN UNSUB"	The selected channel is unsubscribed. Call 1-866-635-2349 in the U.S.A. or 1-888-539-7474 in Canada to subscribe. (Page 10)
"CH UNAVAIL"	The selected channel is unavailable. For more information about the SiriusXM channel lineup, visit <www.siriusxm.com>.
SiriusXM® Radio "CHECK ANTENNA"	Check that the antenna and its connection are in good condition.
"CHECK TUNER"	Make sure the SiriusXM Vehicle Tuner is connected to the unit.
"NO SIGNAL"	Make sure the antenna is mounted outside the vehicle.
"SUBSCRIPTION UPDATED – PRESS ENTER TO CONTINUE."	Your subscription is updated. Press the volume knob to continue.
"CODE ERROR"	Make sure you have entered the correct pass code. (Page 12)
"NO CONTENT"	There is insufficient content to start TuneScan.
"SCAN CANCEL"	TuneScan has been aborted.

Troubleshooting

Symptom	Remedy
No Bluetooth device is detected.	<ul style="list-style-type: none"> Search from the Bluetooth device again. Reset the unit. (Page 3)
Bluetooth pairing cannot be made.	<ul style="list-style-type: none"> Make sure you have entered the same PIN code to both the unit and Bluetooth device. Delete pairing information from both the unit and the Bluetooth device, then perform pairing again. (Page 15)
Echo or noise is heard during a phone conversation.	<ul style="list-style-type: none"> Adjust the microphone unit's position. (Page 14) Check the [ECHO CANCEL] setting. (Page 16)
Phone sound quality is poor.	<ul style="list-style-type: none"> Reduce the distance between the unit and the Bluetooth device. Move the car to a place where you can get a better signal reception.
Phone call sound cannot be heard from the car speakers.	<ul style="list-style-type: none"> Press 6 ► during a call to switch between hands-free and private talk mode. (Page 16)
Voice calling method is not successful.	<ul style="list-style-type: none"> Use voice calling method in a more quiet environment. Reduce the distance from the microphone when you speak the name. Make sure the same voice as the registered voice tag is used.
Sound is being interrupted or skipped during playback of a Bluetooth audio player.	<ul style="list-style-type: none"> Reduce the distance between the unit and the Bluetooth audio player. Turn off, then turn on the unit and try to connect again. Other Bluetooth devices might be trying to connect to the unit.
The connected Bluetooth audio player cannot be controlled.	<ul style="list-style-type: none"> Check whether the connected Bluetooth audio player supports Audio/Video Remote Control Profile (AVRCP). (Refer to the instructions of your audio player.) Disconnect and connect the Bluetooth player again.

Bluetooth®

Symptom	Remedy
"NOT SUPPORT"	The connected phone does not support Voice Recognition feature or phonebook transfer.
"NO ENTRY"	There is no registered device connected/found via Bluetooth.
"ERROR"	Try the operation again. If "ERROR" appears again, check if the device supports the function you have tried.
"NO INFO"/"NO DATA"	Bluetooth device cannot get the contact information.
"HF ERROR XX"/ "BT ERROR"	Reset the unit and try the operation again. If this does not solve the problem, consult your nearest service center.
"SWITCHING NG"	The connected phones might not support phone switching feature.
The Bluetooth connection between the Bluetooth device and the unit is unstable.	Delete the unused registered Bluetooth device from the unit. (Page 18)
No response from Alexa after the voice input.	Amazon cloud was unable to analyze the voice input.
Wrong response from Alexa.	Alexa misunderstood what was said or did not catch the entire request or sentence spoken. Please try again. (Page 21)
"DISCONNECTED"	Be sure to connect your smartphone to the unit via Bluetooth. (Page 15)

Bluetooth®

AMAZON ALEXA

Troubleshooting

	Symptom	Remedy
AMAZON ALEXA	Not able to connect or reconnect to Alexa mobile application.	<ul style="list-style-type: none"> Be sure the audio device is connected via Bluetooth. Select the audio device from [AUDIO SELECT] in [BT MODE]. (Page 18) Perform the one-time setup process again. See "Setup for the first time" on page 20. Turn off, then turn on the unit and try to connect again. For iOS device, make sure Alexa source or iPod BT source is selected.
	Not able to exit from "TALKING" screen after ending the call.	It may take some time for the unit to exit the "TALKING" screen. Press number button 6 to return to the previous source control screen.
	Not able to go to "LISTENING" screen after activated Alexa.	<ul style="list-style-type: none"> Disconnect and connect the Bluetooth connection again. (Page 15) Disconnect and connect the Alexa connection again. (Page 20) Turn off the unit for about 10 seconds, then turn on the unit and try again.

Specifications

Tuner	FM	Frequency Range	87.9 MHz — 107.9 MHz (200 kHz step)
		Usable Sensitivity (S/N = 30 dB)	8.2 dBf (0.71 μ V/75 Ω)
		Quieting Sensitivity (DIN S/N = 46 dB)	17.2 dBf (2.0 μ V/75 Ω)
		Frequency Response (\pm 3.0 dB)	30 Hz — 15 kHz
		Signal-to-Noise Ratio (MONO)	64.0 dB
		Stereo Separation (1 kHz)	40 dB
AM	Frequency Range	530 kHz — 1 700 kHz (10 kHz step)	
	Usable Sensitivity (S/N = 20 dB)	29 dB μ (28.2 μ V)	
USB	USB Standard	USB 1.1, USB 2.0 (High speed)	
	File System	FAT12/16/32	
	Maximum Supply Current	DC 5 V $\overline{\text{---}}$ 1.5 A	
	Frequency Response (\pm 1 dB)	20 Hz — 20 kHz	
	Signal-to-Noise Ratio (1 kHz)	98 dB	
	Dynamic Range	90 dB	
	Channel Separation	92 dB	
	MP3 Decode	Compliant with MPEG-1/2 Audio Layer-3	
	WMA Decode	Compliant with Windows Media Audio	
	AAC Decode	AAC-LC ".aac", ".m4a" files	
WAV Decode	Linear-PCM		
FLAC Decode	FLAC file (Up to 96 kHz/24 bit)		

Specifications

Bluetooth	Version	Bluetooth 4.2
	Frequency Range	2.402 GHz — 2.480 GHz
	RF Output Power (E.I.R.P.)	+4 dBm (MAX), Power Class 2
	Maximum Communication Range	Line of sight approx. 10 m (32.8 ft)
	Profile	HFP 1.7.1 (Hands-Free Profile) SPP (Serial Port Profile) PBAP (Phonebook Access Profile) A2DP (Advanced Audio Distribution Profile) AVRCP 1.6.1 (Audio/Video Remote Control Profile)

Auxiliary	Frequency Response (± 3 dB)	20 Hz — 20 kHz
	Input Maximum Voltage	1 000 mV
	Input Impedance	30 k Ω

Audio	Maximum Output Power	50 W \times 4
	Full Bandwidth Power (at less than 1 % THD)	22 W \times 4
	Speaker Impedance	4 Ω — 8 Ω

Audio	Tone Action	Band 1: 62.5 Hz \pm 9 dB Band 2: 100 Hz \pm 9 dB Band 3: 160 Hz \pm 9 dB Band 4: 250 Hz \pm 9 dB Band 5: 400 Hz \pm 9 dB Band 6: 630 Hz \pm 9 dB Band 7: 1 kHz \pm 9 dB Band 8: 1.6 kHz \pm 9 dB Band 9: 2.5 kHz \pm 9 dB Band 10: 4 kHz \pm 9 dB Band 11: 6.3 kHz \pm 9 dB Band 12: 10 kHz \pm 9 dB Band 13: 16 kHz \pm 9 dB
	Preout Level/Load	2 500 mV/10 k Ω
	Preout Impedance	\leq 600 Ω

General	Operating Voltage	12 V DC car battery
	Installation Size (W \times H \times D)	182 mm \times 53 mm \times 100 mm (7-3/16" \times 2-1/16" \times 3-15/16")
	Net Weight (includes Trim plate and Mounting sleeve)	0.6 kg (1.3 lbs)

Subject to change without notice.

Table des matières

Avant l'utilisation	3
Fonctionnement de base	3
Prise en main	4
1 Sélectionne la langue d'affichage et annule la démonstration	
2 Réglez l'horloge et la date	
3 Réglage des autres réglages optionnels	
Radio	6
USB/iPod	7
Radio SiriusXM®	10
AUX.....	13
Application KENWOOD Remote	13
Bluetooth®	14
Bluetooth – Connexion	
Bluetooth – Téléphone portable	
Bluetooth – Audio	
AMAZON ALEXA.....	20
Réglages audio.....	23
Réglages d'affichage.....	26
Installation/Connexion.....	27

Références.....	31
Entretien	
Plus d'informations	
Changez l'information sur l'affichage	
Guide de dépannage	32
Spécifications	35

Comment lire ce manuel

- Les affichages et les façades montrés dans ce mode d'emploi sont des exemples utilisés pour offrir une explication claire des opérations. Pour cette raison, ils peuvent différer des affichages et des façades réels.
- Les opérations sont expliquées principalement en utilisant les touches de la façade du **KMM-BT332U**.
- Les indications en anglais sont utilisées dans un but explicatif. Vous pouvez choisir la langue d'affichage à partir du menu **[FUNCTION]**. (Page 5)
- **[XX]** indique les éléments choisis.
- (Page XX) indique que des références sont disponibles aux page citées.



Ce symbole sur le produit indique que ce mode d'emploi contient d'importantes instructions d'utilisation et d'entretien. Assurez-vous de lire attentivement les instructions de ce mode d'emploi.

Avant l'utilisation

IMPORTANTES

- Pour utiliser correctement l'appareil, veuillez ce manuel complément avant de l'utiliser. Il est particulièrement important que vous lisiez et acceptiez les avertissements et les précautions de ce manuel.
- Veuillez garder ce manuel dans un endroit sûr et accessible pour une utilisation future.

▲ MISE EN GARDE

- **N'utilisez aucune fonction qui risque de vous distraire de la conduite sûre de votre véhicule.**

▲ AVERTISSEMENT

Réglage du volume:

- Ajustez le volume de façon à pouvoir entendre les sons extérieurs à la voiture afin d'éviter tout risque d'accident.
- Réduisez le volume avant de reproduire des sources numériques afin d'éviter d'endommager les enceintes par la soudaine augmentation du niveau de sortie.

Généralités:

- Éviter d'utiliser le périphérique extérieur s'il peut gêner une conduite en toute sécurité.
- Assurez-vous que toutes les données importantes ont été sauvegardées. Nous ne pouvons pas être tenu responsable pour toute perte des données enregistrées.
- Veuillez faire en sorte de ne jamais mettre ou laisser d'objets métalliques (tels que des pièces ou des outils) dans l'appareil, afin d'éviter tout risque de court-circuit.
- La classe USB est indiquée sur l'appareil principal. Pour le voir, détachez la façade.
- En fonction du type de voiture, l'antenne s'étendra automatiquement quand vous mettez l'appareil sous tension si le câble de commande d'antenne est connecté (page 30). Mettez l'appareil hors tension ou changez la source sur STANDBY quand vous vous gardez dans un parking avec un plafond bas.

Fonctionnement de base

Façade

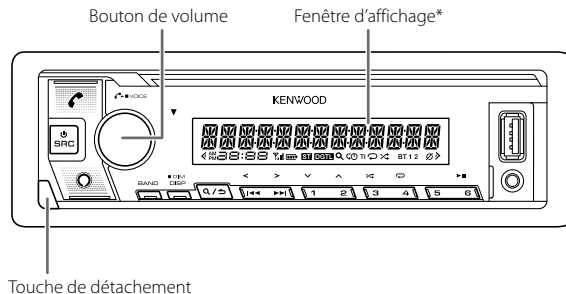

* Uniquement à des fins d'illustration.

Attachez



Détachez

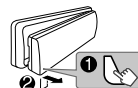

Comment réinitialiser

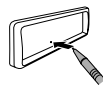

Réinitialisez l'appareil en moins de 5 secondes après avoir détaché la façade.

Fonctionnement de base

Pour	Sur la façade
Mettez l'appareil sous tension	Appuyez sur SRC . <ul style="list-style-type: none">Maintenez la touche enfoncée pour mettre l'appareil hors tension.
Ajustez le volume	Tournez le bouton de volume.
Sélectionner la source	<ul style="list-style-type: none">Appuyez répétitivement sur SRC.Appuyez sur SRC, puis tournez le bouton de volume avant 2 secondes.
Changez l'information sur l'affichage	Appuyez répétitivement sur DISP. (Page 32)

Prise en main

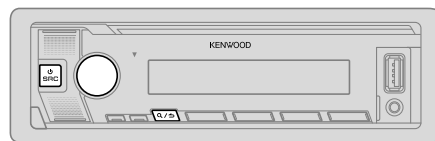

1 Sélectionne la langue d'affichage et annule la démonstration

Quand vous mettez l'appareil sous tension pour la première fois (ou que [FACTORY RESET] est réglé sur [YES], voir page 5), l'affichage montre: "SEL LANGUAGE" → "PRESS" → "VOLUME KNOB"

- 1 Tournez le bouton de volume pour sélectionner [ENG] (anglais) / [SPA] (espagnol) / [FRE] (français), puis appuyez sur le bouton. [ENG] est choisi pour le réglage initial. Puis, l'affichage montre: "CANCEL DEMO" → "PRESS" → "VOLUME KNOB".
- 2 Appuyez de nouveau sur le bouton de volume. [YES] est choisi pour le réglage initial.
- 3 Appuyez de nouveau sur le bouton de volume. "DEMO OFF" apparaît.

2 Réglez l'horloge et la date

- 1 Appuyez sur le bouton de volume pour entrer [FUNCTION].
- 2 Tournez le bouton de volume pour choisir [CLOCK], puis appuyez sur le bouton.

Pour ajuster l'horloge

- 3 Tournez le bouton de volume pour choisir [CLOCK ADJUST], puis appuyez sur le bouton.
- 4 Tournez le bouton de volume pour faire les réglages, puis appuyez sur le bouton. Réglez l'heure dans l'ordre "Heures" → "Minutes".
- 5 Tournez le bouton de volume pour choisir [CLOCK FORMAT], puis appuyez sur le bouton.
- 6 Tournez le bouton de volume pour choisir [12H] ou [24H], puis appuyez sur le bouton.

Prise en main

Pour régler la date

- 1 Tournez le bouton de volume pour choisir [DATE FORMAT], puis appuyez sur le bouton.
- 2 Tournez le bouton de volume pour choisir [DD/MM/YY] ou [MM/DD/YY], puis appuyez sur le bouton.
- 3 Tournez le bouton de volume pour choisir [DATE SET], puis appuyez sur le bouton.
- 4 Tournez le bouton de volume pour faire les réglages, puis appuyez sur le bouton.
Réglez la date dans l'ordre "Jour" → "Mois" → "Année" ou "Mois" → "Jour" → "Année".

- 5 Maintenez enfoncée **Q/↵** pour quitter.

Pour retourner à l'option de réglage précédente, appuyez sur **Q/↵**.

3 Réglage des autres réglages optionnels

Vous pouvez régler uniquement les éléments suivants quand l'appareil est sur la source STANDBY.

- 1 Appuyez répétitivement sur **⏻** SRC pour entrer en veille STANDBY.
- 2 Appuyez sur le bouton de volume pour entrer [FUNCTION].
- 3 Tournez le bouton de volume pour sélectionner un élément (voir le tableau suivant), puis appuyez sur le bouton.
- 4 Répétez l'étape 3 jusqu'à ce que l'élément souhaité soit sélectionné ou activé.
- 5 Maintenez enfoncée **Q/↵** pour quitter.

Pour retourner à l'option de réglage précédente, appuyez sur **Q/↵**.

Défaut: [XX]

[DISPLAY]	
[EASY MENU]	Quand vous entrez dans [FUNCTION]... [ON]: L'éclairage de [ZONE 1] change sur la couleur blanche. ; [OFF]: L'éclairage de [ZONE 1] reste sur la couleur [COLOR SELECT]. (Page 27) • L'éclairage de [ZONE 2] change sur la couleur bleu clair quand vous entrez [FUNCTION], quel que soit le réglage [EASY MENU]. • Reportez-vous à l'illustration de la page 26 pour l'identification de zone.

[TUNER SETTING]	
[PRESET TYPE]	[NORMAL]: Mémorise une station pour chaque touche de présélection dans chaque bande (FM1/FM2/FM3/AM). ; [MIX]: Mémorise une station ou un canal SiriusXM pour chaque touche de présélection, quelle que soit la bande ou le canal SiriusXM sélectionné.
[SYSTEM]	
[KEY BEEP]	[ON]: Met en service la tonalité des touches. ; [OFF]: Met hors service la fonction.
[SOURCE SELECT]	
[BT AUDIO SRC]	[ON]: Met en service BT AUDIO dans la sélection de la source. ; [OFF]: Hors service. (Page 19)
[BUILT-IN AUX]	[ON]: Met en service AUX dans la sélection de la source. ; [OFF]: Hors service. (Page 13)
[F/W UPDATE]	
[UPDATE SYSTEM]	
[F/W UP xxxx]	[YES]: Démarrer la mise à niveau du micrologiciel. ; [NO]: Annulation (la mise à niveau n'est pas activée). Pour en savoir plus sur la mise à niveau du micrologiciel, consultez < ">https://www.kenwood.com/cs/ce/> . • Une fois que vous avez mis à niveau le micrologiciel, vous ne pouvez plus revenir à une version inférieure du micrologiciel.
[FACTORY RESET]	[YES]: Réinitialise les réglages aux valeurs par défaut (sauf la station mémorisée). ; [NO]: Annulation.
[ENGLISH]	Sélectionnez la langue d'affichage pour le menu [FUNCTION] et l'information sur le morceau si elle est disponible.
[ESPAÑOL]	Par défaut, [ENGLISH] est sélectionné.
[FRANCAIS]	

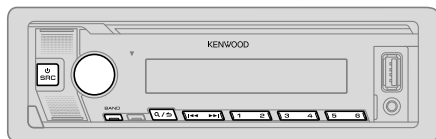

- L'indicateur "ST" s'allume lors de la réception d'une émission FM stéréo avec un signal suffisamment fort.
- L'appareil commute sur l'alarme FM automatiquement lors de la réception d'un signal d'alarme d'une émission FM.

Recherchez une station

- 1 Appuyez répétitivement sur **SRC** pour sélectionner RADIO.
- 2 Appuyez répétitivement sur **BAND** pour sélectionner FM1/FM2/FM3/AM.
- 3 Appuyez sur **◀▶** pour recherche une station.

Vous pouvez mémoriser un maximum de 18 stations pour FM et de 6 stations pour AM.

- **Pour mémoriser une station:** Maintenez enfoncée une des touches numériques (1 à 6).
- **Pour choisir une station mémorisée:** Appuyez sur l'une des touches numériques (1 à 6).

Autres paramètres

- 1 Appuyez sur le bouton de volume pour entrer [FUNCTION].
- 2 Tournez le bouton de volume pour sélectionner un élément (voir le tableau suivant), puis appuyez sur le bouton.
- 3 Répétez l'étape 2 jusqu'à ce que l'élément souhaité soit sélectionné/activé ou suivez les instructions données pour l'élément sélectionné.
- 4 Maintenez enfoncée **Q/↵** pour quitter.

Pour retourner à l'option de réglage précédente, appuyez sur **Q/↵**.

[TUNER SETTING]

[SEEK MODE] Sélectionne la méthode de recherche quand vous appuyez sur les touches **◀▶**. [AUTO1]: Recherche automatiquement une station. ; [AUTO2]: Recherche d'une station préréglée. ; [MANUAL]: Recherche manuellement une station.

[AUTO MEMORY] [YES]: Mémorise automatiquement 6 stations dont la réception est bonne. ; [NO]: Annulation.
• Peut être sélectionné uniquement si [NORMAL] est sélectionné pour [PRESET TYPE]. (Page 5)

[MONO SET] [ON]: Améliore la réception FM mais l'effet stéréo sera perdu. ; [OFF]: Annulation.

[TI] [ON]: Permet à l'appareil de commuter temporairement sur les informations routières si elles sont disponibles (L'indicateur "TI" s'allume) pendant l'écoute de n'importe quelle source sauf AM. ; [OFF]: Annulation.

[PTY SEARCH] Sélectionne le type de programme disponible (voir "À propos du type de programme" à la page 31), puis appuyez sur **◀▶** pour démarrer.

[CLOCK]

[TIME SYNC] [ON]: Synchronise l'heure de l'appareil à l'heure de la station Radio Broadcast Data System. ; [OFF]: Annulation.

- [MONO SET]/[TI]/[PTY SEARCH] peut être choisi uniquement quand la bande est FM1/FM2/FM3.
- Si le volume est ajusté pendant la réception des informations routières, d'alarmes ou de bulletins d'information, le volume ajusté est automatiquement mémorisé. Il sera appliqué la prochaine fois que les informations routières, d'alarme ou de bulletin d'information seront activées.

USB/iPod

Connectez un périphérique USB

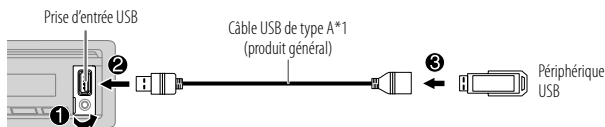

La source change automatiquement sur USB et la lecture démarre.

Connectez un iPod/iPhone

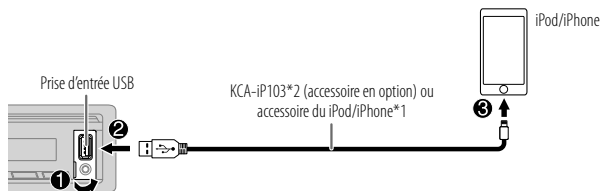

Reportez-vous à "Réglage de la source de lecture pour iPod/iPhone" à la page 8 pour démarrer la lecture.

• Vous pouvez aussi connecter l'iPod/iPhone via Bluetooth. (Page 15)

*1 Ne laissez pas le câble à l'intérieur de la voiture quand il n'est pas utilisé.

*2 KCA-iP103: type d'éclairage

Opérations de base

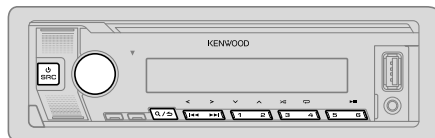

Sources sélectionnables: USB/iPod USB ou iPod BT

Pour les fichiers audio compatibles, reportez-vous à "Fichiers pouvant être lus" à la page 31.

Pour	Sur la façade
Lecture/pause	Appuyez sur 6 ► .
Recherche rapide vers l'arrière/vers l'avant	Maintenez enfoncée ◀◀ / ▶▶.
Sélectionnez un fichier	Appuyez sur ◀◀ / ▶▶.
Sélectionnez un dossier*	Appuyez sur 2 ^ / 1 v.
Lecture répétée	Appuyez répétitivement sur 4 ↺. [FILE REPEAT]/[FOLDER REPEAT]/[ALL REPEAT]: Fichier MP3/WMA/AAC/WAV/FLAC [REPEAT ONE]/[REPEAT ALL]/[REPEAT OFF]: iPod
Lecture aléatoire	Appuyez répétitivement sur 3 ✂. [FOLDER RANDOM]/[RANDOM OFF]: Fichier MP3/WMA/AAC/WAV/FLAC [SHUFFLE ON]/[SHUFFLE OFF]: iPod Maintenez enfoncée 3 ✂ pour sélectionner [ALL RANDOM].*

* Cela ne fonctionne pas pour l'iPod.

Sélectionnez le lecteur de musique

Quand la source est USB, appuyez répétitivement sur 5.

Les morceaux mémorisés dans le lecteur suivant seront lus.

- Mémoire sélectionnée interne ou externe d'un smartphone (Mass Storage Class).
- Lecteur sélectionné parmi plusieurs lecteurs. (Cet appareil peut prendre en charge un maximum de 4 lecteurs. Cependant, la lecture peut prendre un certain temps si trois cartes ou plus sont connectées.)

Vous pouvez aussi choisir le lecteur de musique à partir du menu [FUNCTION].

- 1 Appuyez sur le bouton de volume pour entrer [FUNCTION].
- 2 Tournez le bouton de volume pour choisir [USB], puis appuyez sur le bouton.
- 3 Tournez le bouton de volume pour choisir [MUSIC DRIVE], puis appuyez sur le bouton.
- 4 Tournez le bouton de volume pour choisir [DRIVE CHANGE], puis appuyez sur le bouton.

Le lecteur suivant ((DRIVE 1) à [DRIVE 4]) est sélectionné automatiquement et la lecture démarre.

- 5 Répétez les étapes 1 à 4 pour choisir les lecteurs suivants.
- 6 Maintenez enfoncée **Q/↵** pour quitter.

Pour retourner à l'option de réglage précédente, appuyez sur **Q/↵**.

Réglage de la source de lecture pour iPod/iPhone

Vous pouvez réaliser le réglage suivant pour toutes les sources à l'exception de la source iPod USB et de la source iPod BT.

- 1 Appuyez sur le bouton de volume pour entrer [FUNCTION].
- 2 Tournez le bouton de volume pour sélectionner un élément (voir le tableau suivant), puis appuyez sur le bouton.
- 3 Répétez l'étape 2 jusqu'à ce que l'élément souhaité soit sélectionné ou activé.
- 4 Maintenez enfoncée **Q/↵** pour quitter.

Pour retourner à l'option de réglage précédente, appuyez sur **Q/↵**.

Défaut: [XX]

[USB]

[IPHONE SETUP]

[BT]: La source iPod BT est disponible sur l'iPod/iPhone est connecté via Bluetooth.

- Si vous connectez l'iPod/iPhone via la prise d'entrée USB, la source iPod USB n'est pas disponible. Cependant, une fois que le Bluetooth est déconnecté, la source iPod USB devient disponible. ;

[USB]: La source iPod USB est disponible sur l'iPod/iPhone est connecté via la prise d'entrée USB, que la connexion Bluetooth soit disponible ou non.

- L'application mobile Alexa ne peut pas être utilisée quand la source iPod USB est sélectionnée.

Sélectionnez un fichier à lire

À partir d'un dossier ou d'une liste

- 1 Appuyez sur **Q/↵**.
- 2 Tournez le bouton de volume pour sélectionner un dossier/liste, puis appuyez sur le bouton.
- 3 Tournez le bouton de volume pour choisir un fichier, puis appuyez sur le bouton.

La lecture du fichier sélectionné démarre.

Recherche rapide (applicable uniquement pour la source USB)

Si vous avez beaucoup de fichiers, vous pouvez effectuer une recherche rapide parmi eux.

- 1 Appuyez sur **Q/↵**.
- 2 Tournez le bouton de volume pour sélectionner un dossier/liste, puis appuyez sur le bouton.
- 3 Tournez rapidement le bouton de volume pour parcourir la liste rapidement.
- 4 Tournez le bouton de volume pour choisir un fichier, puis appuyez sur le bouton.

La lecture du fichier sélectionné démarre.

Recherche à saut (applicable uniquement pour la source iPod USB et la source iPod BT)

S'il y a plusieurs fichiers dans la liste sélectionnée, vous pouvez réaliser ce qui suit pour rechercher un fichier en avançant dans la liste à une vitesse sélectionnée dans [SKIP SEARCH].

- 1 Appuyez sur **Q/↵**.
- 2 Tournez le bouton de volume pour choisir une liste, puis appuyez sur le bouton.
- 3 Appuyez sur **◀◀/▶▶** pour faire une recherche d'une ampleur prédéfinie.
 - Maintenir enfoncer **◀◀/▶▶** permet de faire une recherche avec une ampleur de 10% quel que soit les réglages [SKIP SEARCH].
- 4 Tournez le bouton de volume pour choisir un fichier, puis appuyez sur le bouton.

La lecture du fichier sélectionné démarre.

Réglage [SKIP SEARCH]

- 1 Appuyez sur le bouton de volume pour entrer [FUNCTION].
- 2 Tournez le bouton de volume pour choisir [USB], puis appuyez sur le bouton.
- 3 Tournez le bouton de volume pour choisir [SKIP SEARCH], puis appuyez sur le bouton.
- 4 Tournez le bouton de volume pour choisir l'ampleur de saut, puis appuyez sur le bouton.

[0.5%] (défaut)/[1%]/[5%]/[10%]

L'ampleur de saut est affiché comme un pourcentage de tous les fichiers.

- 5 Maintenez enfoncée **Q/↵** pour quitter.

Recherche alphabétique (applicable uniquement pour la source iPod USB et la source iPod BT)

Vous pouvez rechercher un fichier en fonction du premier caractère.

- 1 Appuyez sur **Q/↵**.
- 2 Tournez le bouton de volume pour choisir une liste, puis appuyez sur le bouton.
- 3 Tournez le bouton de volume rapidement pour entrer en recherche de caractères.
- 4 Tournez le bouton de volume pour sélectionner un caractère.
 - Sélectionnez "*" pour chercher un caractère autre que A à Z, 0 à 9.
- 5 Appuyez sur **◀◀/▶▶** pour déplacer la position d'entrée.
 - Vous pouvez entrer un maximum de trois caractères.
- 6 Appuyez sur le bouton de volume pour démarrer la recherche.
- 7 Tournez le bouton de volume pour choisir un fichier, puis appuyez sur le bouton.

La lecture du fichier sélectionné démarre.

- Pour retourner au dossier racine/premier fichier/menu supérieur, appuyez sur 5. (Ne s'applique pas à la source BT AUDIO.)
- Pour retourner à l'option de réglage précédente, appuyez sur **Q/↵**.
- Pour annuler, maintenez enfoncée **Q/↵**.

Radio SiriusXM®

Seul SiriusXM® vous apporte plus de ce que vous aimez écouter, en un seul endroit. Obtenez plus de 140 canaux, y compris de la musique sans pauses publicitaires, le meilleur du sport, les nouvelles, les discussions, les comédies et de les divertissements. Bienvenue dans le monde de la radio satellite.

Un tuner SiriusXM Vehicle et un abonnement sont nécessaires.

- Pour plus d'informations, consultez <www.siriusxm.com>.

Préparation:

- 1 Connectez le tuner SiriusXM Vehicle optionnel (en vente dans le commerce).

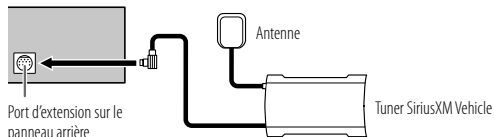

- 2 Vérifiez votre numéro d'identification radio pour l'activation.

Le numéro d'identification de Radio SiriusXM est nécessaire pour l'activation et peut être trouvé en accordant le canal 0 de même que sur l'étiquette qui se trouve sur le tuner SiriusXM Vehicle et sur son emballage.

Le numéro d'identification radio ne comprend pas les lettres I, O, S ou F.

- 3 Activez l'abonnement.

Pour les utilisateurs aux États-Unis:

En ligne: Allez sur <www.siriusxm.com/activatenow>

Téléphone: Appelez le 1-866-635-2349

Pour les utilisateurs au Canada:

En ligne: Allez sur <www.siriusxm.ca/activate>

Téléphone: Appelez le 1-888-539-7474

- 4 Appuyez répétitivement sur **SRC** pour sélectionner SIRIUS XM et démarrer la mise à jour.

Démarrez l'écoute

- 1 Appuyez répétitivement sur **SRC** pour sélectionner SIRIUS XM.

- 2 Appuyez répétitivement sur **BAND** pour sélectionner une bande.

- 3 Appuyez sur **Q**.

L'indicateur "Q" s'allume.

- 4 Tournez le bouton de volume pour choisir une catégorie, puis appuyez sur le bouton.

Si "ALL CHANNELS" est sélectionné, tous les canaux disponibles sont affichés.

- 5 Tournez le bouton de volume pour choisir un canal, puis appuyez sur le bouton.

- Maintenir enfoncée 1/2 permet de changer le canal rapidement.

- Si aucune opération n'est effectuée pendant 10 secondes, un canal est sélectionné automatiquement.

(ou)

Appuyez sur **◀▶** pour rechercher un canal manuellement.

- Maintenir enfoncée **◀▶** permet de changer le canal rapidement.

Si un canal verrouillé ou un canal adulte est sélectionné, un écran d'entrée de code secret apparaît. Entrez le code secret pour recevoir le canal. (Page 12)

Contrôle parental

La fonction de contrôle parental vous permet de limiter l'accès à tous les canaux SiriusXM, y compris ceux dont le contenu est destiné aux adultes.

Lorsqu'elle est activée, la fonction de contrôle parental vous demande de saisir un code secret pour accorder les canaux verrouillés.

- Les informations sur le réglage du code secret et le verrouillage des canaux se trouvent à la page 12.

Mode de touche SiriusXM

Maintenez enfoncé la touche de volume pour changer le mode de touche (canal ou relecture). (Défaut: Mode de touche canal)
L'indicateur "📶" s'allume quand le mode de touche de relecture est sélectionné.

Quand le mode de touche de canal est sélectionné...

Pour	Sur la façade
Sélectionner un canal	Appuyez sur ◀◀ / ▶▶.
Changer un canal rapidement	Maintenez enfoncée ◀◀ / ▶▶.
Mémoriser un canal de la bande actuelle	Maintenez enfoncée une des touches numériques (1 à 6).
Sélectionner un canal mémorisé de la bande actuelle	Appuyez sur l'une des touches numériques (1 à 6).

Quand le mode de touche de relecture est sélectionné...

Pour	Sur la façade
Lecture/pause	Appuyez sur 6 ▶▶.
Saut en arrière/avant	Appuyez sur ◀◀ / ▶▶.*
Retour/avance rapide	Maintenez enfoncée ◀◀ / ▶▶.*
Aller au direct	Appuyez sur 1*.

* Lorsque le Direct est atteint ou sélectionné, le mode de touche passe automatiquement en mode de touche de canal.

SmartFavorites et TuneStart™

Les canaux mémorisés de l'utilisateur sont reconnus comme canaux SmartFavorite*. Le tuner SiriusXM Vehicle met automatiquement en cache le contenu diffusé en tâche de fond.

- La fonction SmartFavorites est disponible avec le tuner SXV200 ou les modèles ultérieurs de tuner SiriusXM Vehicle.
- * Le tuner SiriusXM Vehicle SXV300 (et ultérieur) peut utiliser les 18 canaux mémorisés comme canaux SmartFavorites.
Le tuner SiriusXM Vehicle SXV200 peut utiliser les 6 canaux mémorisés de la bande actuelle comme canaux SmartFavorites.

Quand vous sintonisez un canal SmartFavorite vous pouvez revenir en arrière et relire 30 minutes maximum de n'importe quel contenu manqué: nouvelles, discussions, sport ou musique.

- La lecture démarre à partir du début du morceau si [TUNE START] est réglé sur [ON] (page 12) pour la plupart des canaux de musique mémorisés comme SmartFavorite.

Appuyez sur une des touches numériques (1 à 6) pour sélectionner un canal mémorisé.

TuneScan™

Vous pouvez obtenir un bref aperçu des morceaux que vous avez manqués sur chacun de vos canaux de musique SmartFavorites ou sur le canal de musique que vous écoutez actuellement.

Maintenez enfoncée **BAND** pour démarrer le balayage des 6 premières secondes du contenu musical enregistré.

- Pour écouter le morceau actuel, appuyez sur le bouton de volume pour arrêter le balayage. L'appareil continue de lire le morceau actuel.
- Pour sélectionner le morceau précédent/suivant, appuyez sur ◀◀ / ▶▶.
- Pour annuler le balayage, maintenez enfoncé le bouton de volume. L'appareil retour sur le canal que vous écoutiez avant de lancer TuneScan.
- Appuyez sur n'importe quelle autre touche que la touche de volume ou ◀◀ / ▶▶ interrompra le balayage et finira par l'arrêter.

Réglages SiriusXM

- 1 Appuyez sur le bouton de volume pour entrer [FUNCTION].
- 2 Tournez le bouton de volume pour sélectionner un élément (voir le tableau suivant), puis appuyez sur le bouton.
- 3 Répétez l'étape 2 jusqu'à ce que l'élément souhaité soit sélectionné/activé ou suivez les instructions données pour l'élément sélectionné.
- 4 Maintenez enfoncée **Q** / **S** pour quitter.

Pour retourner à l'option de réglage précédente, appuyez sur **Q** / **S**.

Défaut: [XX]

[SIRIUS XM]	
[SEEK MODE]	Sélectionne la méthode de syntonisation quand vous appuyez sur les touches ◀◀ / ▶▶ . [CHANNEL]: Recherchez manuellement un canal. ; [PRESET]: Recherchez un canal préréglé de la bande sélectionnée. (Recherche automatique du canal préréglé 1 si le canal actuel n'est pas un canal préréglé.)
[CHANNEL LOCK]	Pour déverrouiller les réglages: 1 Tournez le bouton de volume pour sélectionner un numéro. 2 Appuyez sur ◀◀ / ▶▶ pour déplacer la position d'entrée. 3 Répétez les étapes 1 et 2 pour entrer le code secret actuel. (Le code secret initial est 0000.) 4 Appuyez sur le bouton de volume pour valider.
[CODE SET]	1 Tournez le bouton de volume pour sélectionner un numéro. 2 Appuyez sur ◀◀ / ▶▶ pour déplacer la position d'entrée. 3 Répétez les étapes 1 et 2 pour entrer un nouveau code secret de 4 chiffres. 4 Appuyez sur le bouton de volume pour valider. 5 Répétez les étapes 1 à 4 pour confirmer le code secret. • Notez le nouveau code secret afin de pouvoir accéder aux réglages de verrouillage de canal la fois suivante.

[LOCK SETTING]	[MATURE CH]: Sélectionne le réglage du verrouillage défini SiriusXM. ; [USER DEFINED]: Sélectionne les canaux individuels que l'utilisateur souhaite verrouiller. ; [OFF]: Annulation.
[CHANNEL EDIT]*1	1 Tournez le bouton de volume pour choisir une catégorie, puis appuyez sur le bouton. 2 Tournez le bouton de volume pour choisir un canal que vous souhaitez verrouiller, puis appuyez sur le bouton. "L" apparaît devant le numéro de canal. 3 Maintenez enfoncée Q / S pour quitter.
[CHANNEL CLEAR]*1	[YES]: Annule tous les canaux verrouillés. ; [NO]: Annulation.
[TUNE START]*2	[ON]: Tous les canaux de musique qualifiés dans SmartFavorites démarrent la lecture à partir du début du morceau. ; [OFF]: Annulation.
[SIGNAL LEVEL]	Montre la puissance ([NO SIGNAL]/[WEAK]/[GOOD]/[STRONG]) du signal actuellement reçu.
[BUFFER USAGE]	Montre l'utilisation actuelle ([0%] à [100%]) pour la mémoire tampon de relecture.
[SXM RESET]	[YES]: Réinitialise tous les réglages SiriusXM aux valeurs par défaut. ; [NO]: Annulation.

*1 Affiché uniquement quand [LOCK SETTING] est réglé sur [USER DEFINED].

*2 Disponible uniquement si le tuner SiriusXM Vehicle connecté est le SXV200 ou un tuner ultérieur qui prend en charge SmartFavorites.

AUX

Vous pouvez écouter de la musique à partir d'un lecteur audio portable via la prise d'entrée auxiliaire.

Préparation:

Sélectionnez [ON] pour [BUILT-IN AUX] dans [SOURCE SELECT]. (Page 5)

Démarrez l'écoute

- 1 Connectez un lecteur audio portable (en vente dans le commerce).

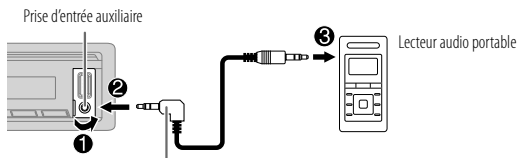

Mini fiche stéréo de 3,5 mm (1/8 pouces) avec connecteur en forme de "L" (en vente dans le commerce)

- 2 Appuyez répétitivement sur \odot SRC pour sélectionner AUX.
- 3 Mettez sous tension le lecteur audio portable et démarrez la lecture.

Réglez le nom du périphérique extérieur

Lors de l'écoute d'un lecteur audio portable connecté à l'appareil...

- 1 Appuyez sur le bouton de volume pour entrer [FUNCTION].
- 2 Tournez le bouton de volume pour choisir [SYSTEM], puis appuyez sur le bouton.
- 3 Tournez le bouton de volume pour choisir [AUX NAME SET], puis appuyez sur le bouton.
- 4 Tournez le bouton de volume pour choisir un élément, puis appuyez sur le bouton.
[AUX] (défaut)/[DVD]/[PORTABLE]/[GAME]/[VIDEO]/[TV]
- 5 Maintenez enfoncée \mathcal{Q} / \mathcal{S} pour quitter.

Pour retourner à l'option de réglage précédente, appuyez sur \mathcal{Q} / \mathcal{S} .

Application KENWOOD Remote

Vous pouvez commander l'autoradio KENWOOD à partir d'un iPhone/iPod touch (via Bluetooth ou via la prise d'entrée USB) ou d'un périphérique Android (via Bluetooth) en utilisant l'application KENWOOD Remote.

- Pour plus d'informations, consultez <<https://www.kenwood.com/cs/ce/>>.

Préparation:

Installez la dernière version de l'application KENWOOD Remote sur votre périphérique avant la connexion.

Commencez à utiliser l'application KENWOOD Remote

- 1 Démarrez l'application KENWOOD Remote sur votre appareil.
- 2 Connectez votre périphérique.
 - Pour un périphérique Android:
Appariez le périphérique Android avec cet appareil via Bluetooth. (Page 15)
 - Pour iPhone/iPod touch:
Connectez l'iPhone/iPod touch à la prise d'entrée USB. (Page 7)
(ou)
Appariez le l'iPhone/iPod touch avec cet appareil via Bluetooth. (Page 15)
(Assurez-vous que la prise d'entrée USB n'est connectée à aucun périphérique.)
- 3 Sélectionnez le périphérique à utiliser à partir du menu [FUNCTION].
Reportez-vous à "Réglages pour utiliser l'application KENWOOD Remote" ci-après.
Par défaut, [ANDROID] est sélectionné. Pour utiliser l'iPhone/iPod touch, sélectionnez [YES] pour [IOS].

Réglages pour utiliser l'application KENWOOD Remote

- 1 Appuyez sur le bouton de volume pour entrer [FUNCTION].
- 2 Tournez le bouton de volume pour choisir un élément (page 14), puis appuyez sur le bouton.
- 3 Répétez l'étape 2 jusqu'à ce que l'élément souhaité soit sélectionné ou activé.
- 4 Maintenez enfoncée \mathcal{Q} / \mathcal{S} pour quitter.

Pour retourner à l'option de réglage précédente, appuyez sur \mathcal{Q} / \mathcal{S} .

Défaut: [XX]

[REMOTE APP]

[SELECT] Sélectionnez le périphérique ([IOS] ou [ANDROID]) pour utiliser l'application.

[IOS]

[YES]: Sélectionnez iPhone/iPod touch pour utiliser l'application via Bluetooth ou connecté via la prise d'entrée USB. ; [NO]: Annulation.
Si [IOS] est sélectionné, sélectionnez la source iPod BT (ou la source iPod USB si votre iPhone/iPod touch est connecté via la prise d'entrée USB) pour activer l'application.

- Reportez-vous à "Réglage de la source de lecture pour iPod/iPhone" à la page 8 pour plus d'informations.
- La connectivité de l'application est interrompue ou déconnectée si:
 - Vous changez la source de iPod BT à n'importe quelle source de lecture connectée via la prise d'entrée USB.
 - Vous passez de la source iPod USB à la source iPod BT.

[ANDROID]

[YES]: Sélectionnez le périphérique Android pour utiliser l'application via Bluetooth. ; [NO]: Annulation.

[ANDROID LIST]

Sélectionnez le périphérique Android à utiliser dans la liste.
• Affiché uniquement quand [ANDROID] de [SELECT] est réglé sur [YES].

[STATUS]

Montre l'état du périphérique sélectionné.
[IOS CONNECTED]: Vous pouvez utiliser l'application à l'aide de l'iPhone/iPod touch connecté via Bluetooth ou par la prise d'entrée USB.
[IOS NOT CONNECTED]: Aucun périphérique iOS n'est connecté pour utiliser l'application.
[ANDROID CONNECTED]: Vous pouvez utiliser l'application à l'aide du périphérique Android connecté via Bluetooth.
[ANDROID NOT CONNECTED]: Aucun périphérique Android n'est connecté pour utiliser l'application.

Bluetooth®

- En fonction de la version Bluetooth, du système d'exploitation et de la version du micrologiciel de votre téléphone portable, la fonction Bluetooth peut ne pas fonctionner avec cet appareil.
- Assurez-vous d'activer la fonction Bluetooth du périphérique pour réaliser les opérations suivantes.
- La condition du signal varie de l'environnement.

Bluetooth — Connexion

Profils Bluetooth pris en charge

- Hands-Free Profile — Profile mains libres (HFP)
- Advanced Audio Distribution Profile — Profile de distribution audio avancé (A2DP)
- Audio/Video Remote Control Profile — Profile de télécommande audio/vidéo (AVRCP)
- Serial Port Profile — Profile de port série (SPP)
- Phonebook Access Profile — Profile d'accès au répertoire d'adresses (PBAP)

Codecs Bluetooth pris en charge

- Codec Sous-bande (SBC)
- Codage audio avancé (AAC)

Connectez le microphone

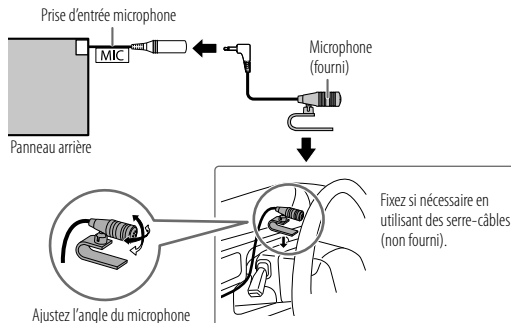

Faites le pairage et connectez un périphérique Bluetooth pour la première fois

- 1 Appuyez sur **SRC** pour mettre l'appareil sous tension.
- 2 Recherchez et sélectionnez le nom de votre récepteur ("KMM-BT332U"/ "KMM-BT38") sur le périphérique Bluetooth.
"PAIRING" → "PASS XXXXXX" → "Nom du périphérique" → "PRESS" → "VOLUME KNOB" apparaît sur l'affichage.
 - Pour certains périphériques Bluetooth, il se peut que vous ayez besoin d'entrer le code PIN (numéro d'identification personnel) immédiatement après la recherche.
- 3 Appuyez sur le bouton de volume pour démarrer le pairage.
"PAIRING OK" apparaît quand le pairage est terminé.

Une fois le pairage terminé la connexion Bluetooth est établie automatiquement.

- "BT 1" et/ou "BT 2" s'allument sur la fenêtre d'affichage.
- L'indicateur "🔋" s'allume pour montre la puissance de la batterie et du signal du périphérique connecté.
- Cet appareil prend en charge le Pairage simple sécurisé (SSP).
- Un maximum de cinq appareils peuvent être enregistrés (appariés) en tout.
- Une fois que le pairage est terminé, le périphérique Bluetooth reste enregistré sur l'appareil même si vous réinitialisez l'appareil. Pour supprimer un périphérique apparié, voir [DEVICE DELETE] à la page 18.
- Un maximum de deux téléphones Bluetooth et un périphérique audio Bluetooth peuvent être connectés en même temps. Pour connecter ou déconnecter le périphérique enregistré, reportez-vous à [PHONE SELECT] ou [AUDIO SELECT] dans [BT MODE]. (Page 18)
Cependant, quand la source est BT AUDIO, vous pouvez vous connecter à cinq périphériques audio Bluetooth et commuter parmi ces cinq périphériques. (Page 19, 20)
- Certains périphériques Bluetooth peuvent ne pas se connecter automatiquement au système après le pairage. Connectez le périphérique à l'appareil manuellement.
- Référez-vous au mode d'emploi de votre périphérique Bluetooth pour en savoir plus.

Pairage automatique

Quand vous connectez un iPhone/iPod touch à la prise d'entrée USB, la demande de pairage (via Bluetooth) est activée automatiquement si [AUTO PAIRING] est réglé sur [ON]. (Page 18)

Appuyez sur le bouton de volume pour faire le pairage une fois que vous avez validé le nom de périphérique.

Bluetooth — Téléphone portable

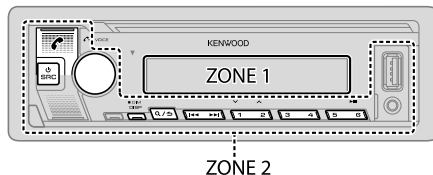

Réception d'un appel

Quand il y a un appel entrant:













- [ZONE 2] s'allume en couleur verte et clignote.
- L'appareil répond automatiquement à l'appel si [AUTO ANSWER] sur une heure sélectionnée. (Page 16)

Pendant un appel:

- [ZONE 1] s'éclaire en fonction des réglages réalisés pour [DISPLAY] (page 27) et [ZONE 2] s'allume en couleur verte.
- Si vous mettez hors tension l'appareil ou détachez la façade, la connexion Bluetooth est déconnectée.

Bluetooth®

Les opérations suivantes peuvent différer ou peuvent ne pas être disponibles en fonction du téléphone connecté.



Pour	Sur la façade
Premier appel entrant...	
Répondre à un appel	Appuyez sur  , sur le bouton de volume ou sur l'une des touches numériques (1 à 6).
Refuser un appel	Appuyez sur  /  .
Fin d'un appel	Appuyez sur  /  .
Pendant que vous parlez pour le premier appel entrant...	
Répondez à un autre appel entrant et mettez en attente l'appel actuel	Appuyez sur  .
Refusez un autre appel entrant	Appuyez sur  /  .
Quand vous avez deux appels actifs...	
Terminez l'appel actuel et activez l'appel en attente	Appuyez sur  /  .
Commutez entre l'appel actuel et l'appel en attente	Appuyez sur  .
Ajustez le volume du téléphone*1 [00] à [35] (Défaut: [15])	Tournez le bouton de volume pendant un appel.
Commute entre le mode mains libres et le mode de conversation privée*2	Appuyez sur 6  pendant un appel.

*1 Cet ajustement n'affecte pas le volume des autres sources.

*2 Les opérations peuvent différer en fonction du périphérique Bluetooth connecté.

Amélioration de la qualité des voix

Quand vous parlez au téléphone...

- 1 Appuyez sur le bouton de volume pour entrer [FUNCTION].
- 2 Tournez le bouton de volume pour sélectionner un élément (voir le tableau suivant), puis appuyez sur le bouton.
- 3 Répétez l'étape 2 jusqu'à ce que l'élément souhaité soit sélectionné ou activé.
- 4 Maintenez enfoncée  /  pour quitter.



Pour retourner à l'option de réglage précédente, appuyez sur  / .

Défaut: [XX]

[MIC GAIN]	[-10] à [+10] ([-4]): La sensibilité du microphone augmente quand le numéro augmente.
[NR LEVEL]	[LEVEL -5] à [LEVEL +5] ([LEVEL 0]): Ajustez le niveau de réduction de bruit jusqu'à ce qu'un minimum de bruit soit entendu pendant une conversation téléphonique.
[ECHO CANCEL]	[LEVEL -5] à [LEVEL +5] ([LEVEL 0]): Ajustez le temps de retard d'annulation de l'écho jusqu'à ce que le dernier écho est entendu pendant une conversation téléphonique.

- La qualité de l'appel peut dépendre du téléphone portable.

Réalisez le réglage pour répondre à un appel





- 1 Appuyez sur  pour entrer en mode Bluetooth.
- 2 Tournez le bouton de volume pour choisir [SETTINGS], puis appuyez sur le bouton.
- 3 Tournez le bouton de volume pour choisir [AUTO ANSWER], puis appuyez sur le bouton.
- 4 Tournez le bouton de volume pour sélectionner le temps (en secondes) avant que l'appareil réponde automatiquement à l'appel, puis appuyez sur le bouton.
[01] à [30], ou sélectionnez [OFF] pour annuler. (Défaut: [OFF])
- 5 Maintenez enfoncée  /  pour quitter.

Pour retourner à l'option de réglage précédente, appuyez sur  / .

Bluetooth®

Faire un appel

Vous pouvez faire un appel à partir de l'historique, du répertoire d'adresses ou composer le numéro. Un appel par commande vocale est possible si votre téléphone portable possède cette fonction.

- 1 Appuyez sur  pour entrer en mode Bluetooth.
“(Nom du premier périphérique)” apparaît.
 - Si deux téléphones Bluetooth sont connectés, appuyez de nouveau sur  pour connecter sur un autre téléphone.
“(Nom du deuxième périphérique)” apparaît.
- 2 Tournez le bouton de volume pour sélectionner un élément (voir le tableau suivant), puis appuyez sur le bouton.
- 3 Répétez l'étape 2 jusqu'à ce que l'élément souhaité soit sélectionné/activé ou suivez les instructions données pour l'élément sélectionné.
- 4 Maintenez enfoncée  /  pour quitter.

Pour retourner à l'option de réglage précédente, appuyez sur  / .





[CALL HISTORY]

(Applicable uniquement quand le téléphone prend en charge PBAP)



- 1 Appuyez sur le bouton de volume pour sélectionner un nom ou un numéro de téléphone.
 - “I” indique l'appel reçu, “O” indique un appel passé, “M” indique un appel manqué.
 - Appuyez sur DISP pour changer la catégorie de l'affichage (NUMBER ou NAME).
 - “NO DATA” apparaît s'il n'y a pas d'historique d'appels enregistré ou de numéro d'appel.
- 2 Appuyez sur le bouton de volume pour appeler.

[PHONE BOOK]

(Applicable uniquement quand le téléphone prend en charge PBAP)

- 1 Tournez le bouton de volume rapidement pour entrer en mode de recherche alphabétique (si le répertoire d'adresses contient beaucoup de contacts). Le premier menu (ABCDEFGHIJK) apparaît.
 - Pour passer sur les autres menus (LMNOPQRSTUVWXYZ), appuyez sur  / .
 - Pour sélectionner la première lettre souhaitée, touchez le bouton de volume ou appuyez sur  / , puis appuyez sur le bouton. Sélectionnez “I” pour faire une recherche avec les numéros et sélectionnez “X” pour faire une recherche avec les symboles.
- 2 Tournez le bouton de volume pour choisir un nom, puis appuyez sur le bouton.
- 3 Tournez le bouton de volume pour choisir un numéro de téléphone, puis appuyez sur le bouton pour appeler.
 - Pour utiliser le répertoire d'adresses avec cet appareil, assurez-vous d'autoriser l'accès ou le transfert à partir de votre smartphone. En fonction du téléphone connecté, le processus peut différer.
 - Les contacts sont catégorisés de la façon suivante: HM (maison), OF (bureau), MO (portable), OT (autres), GE (général)
 - Cet appareil peut uniquement afficher les lettres non accentuées. (Les lettres accentuées telles que “U” sont affichées comme “U”).

[NUMBER DIAL]

- 1 Tournez le bouton de volume pour sélectionner un numéro (0 à 9) ou un caractère (*, #, +).
- 2 Appuyez sur  /  pour déplacer la position d'entrée. Répétez les étapes 1 et 2 jusqu'à ce que vous terminiez d'entrer le numéro de téléphone.
- 3 Appuyez sur le bouton de volume pour appeler.

[VOICE]

Dites le nom du contact que vous souhaitez appeler ou la commande vocale pour commander les fonctions du téléphone. (Reportez-vous aussi à “Faites au appel en utilisant la reconnaissance vocale” à la page 18.)

[LOW]/[MID]/[FULL]: Affiche la puissance de la batterie.*

[NO SIGNAL]/[LOW]/[MID]/[MAX]: Montre la puissance du signal actuellement reçu.*

* Les fonctionnalités dépendent du type de téléphone utilisé.

Bluetooth®

Faites au appel en utilisant la reconnaissance vocale

- 1 Maintenez enfoncée  pour activer la reconnaissance vocale du téléphone connecté.
 - 2 Dites le nom du contact que vous souhaitez appeler ou la commande vocale pour commander les fonctions du téléphone.
- Les fonctions de reconnaissance vocale prises en charge varient pour chaque téléphone. Référez-vous au mode d'emploi du téléphone connecté pour les détails.

Stockage d'un contact en mémoire

Vous pouvez mémoriser un maximum de 6 contacts sur les touches numériques (1 à 6).



- 1 Appuyez sur  pour entrer en mode Bluetooth.
- 2 Tournez le bouton de volume pour choisir [CALL HISTORY], [PHONE BOOK] ou [NUMBER DIAL], puis appuyez sur le bouton.
- 3 Tournez le bouton de volume pour sélectionner un contact ou entrez un numéro de téléphone.
Si un contact est sélectionné, appuyez sur le bouton de volume pour afficher le numéro de téléphone.
- 4 Maintenez enfoncée une des touches numériques (1 à 6).
"STORED" apparaît quand les contacts sont mémorisés.

Pour supprimer un contact de la mémoire préreglée, choisissez [NUMBER DIAL] à l'étape 2 et mémorisez un numéro vide à l'étape 3 et passez à l'étape 4.

Passez un appel sur un numéro préreglé



- 1 Appuyez sur  pour entrer en mode Bluetooth.
- 2 Appuyez sur l'une des touches numériques (1 à 6).
- 3 Appuyez sur le bouton de volume pour appeler.
"NO MEMORY" apparaît s'il n'y a pas de contact mémorisé.

Réglages du mode Bluetooth

- 1 Appuyez sur le bouton de volume pour entrer [FUNCTION].
- 2 Tournez le bouton de volume pour sélectionner un élément (voir le tableau suivant), puis appuyez sur le bouton.
- 3 Répétez l'étape 2 jusqu'à ce que l'élément souhaité soit sélectionné/activé ou suivez les instructions données pour l'élément sélectionné.
- 4 Maintenez enfoncée  /  pour quitter.

Pour retourner à l'option de réglage précédente, appuyez sur  / .

Défaut: [XX]

[BT MODE]	
[PHONE SELECT]	Permet de sélectionner le téléphone ou le périphérique audio à connecter ou déconnecter. "✳" apparaît devant le nom de l'appareil quand il est connecté. "▷" apparaît devant le périphérique de lecture audio actuel.
[AUDIO SELECT]	<ul style="list-style-type: none">• Vous pouvez connecter un maximum de deux téléphones Bluetooth et un périphérique audio Bluetooth en même temps.
[DEVICE DELETE]	<ol style="list-style-type: none">1 Tournez le bouton de volume pour choisir le périphérique à supprimer, puis appuyez sur le bouton.2 Tournez le bouton de volume pour choisir [YES] ou [NO], puis appuyez sur le bouton.
[PIN CODE EDIT] (0000)	Change le code PIN (6 chiffres maximum). <ol style="list-style-type: none">1 Tournez le bouton de volume pour sélectionner un numéro.2 Appuyez sur  /  pour déplacer la position d'entrée. Répétez les étapes 1 et 2 jusqu'à ce que le code PIN soit entré complètement.3 Appuyez sur le bouton de volume pour valider.
[RECONNECT]	[ON]: L'appareil se reconnecte automatiquement quand le dernier périphérique Bluetooth connecté est dans la plage. ; [OFF]: Annullation.
[AUTO PAIRING]	[ON]: L'appareil est apparié automatiquement avec le périphérique Bluetooth pris en charge (iPhone/iPod touch) quand il est connecté par la prise d'entrée USB. En fonction du système d'exploitation du périphérique connecté, il se peut que cette fonction ne fonctionne pas. ; [OFF]: Annullation.

Bluetooth®

[INITIALIZE]

[YES]: Initialise tous les réglages Bluetooth (y compris le pairage mémorisé, le répertoire téléphonique, etc.); [NO]: Annulation.

Mode de vérification Bluetooth

Vous pouvez vérifier la connectivité du profil pris en charge entre le périphérique Bluetooth et l'appareil.

- Assurez-vous qu'il n'y a aucun périphérique Bluetooth apparié.

1 Maintenez enfoncée

"PLEASE PAIR YOUR PHONE PIN 0000" apparaît sur l'affichage.

2 Recherchez et sélectionnez le nom de votre récepteur ("KMM-BT32U"/"KMM-BT38") sur le périphérique Bluetooth.

3 Utilisez le périphérique Bluetooth pour valider le pairage.

"TESTING" clignote sur l'affichage.

Le résultat de la connectivité (OK ou NG) apparaît après la vérification.

PAIRING: État du pairage

HF CNT: Compatibilité avec le Profile mains libres (HFP)

AUD CNT: Compatibilité avec le Profile de distribution audio avancé (A2DP)

PB DL: Compatibilité avec le Profile d'accès au répertoire d'adresses (PBAP)

Pour annuler le mode de vérification, maintenez enfoncée  SRC pour mettre l'appareil hors tension.

Bluetooth — Audio

- Les opérations et les indications de l'affichage peuvent différer en fonction de leur disponibilité sur le périphérique connecté.
- En fonction du périphérique connecté, il se peut que certains fonctions ne fonctionnent pas avec votre appareil.

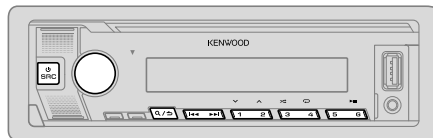





Quand la source est BT AUDIO, vous pouvez vous connecter à cinq périphériques audio Bluetooth et commuter parmi ces cinq périphériques.

Écoute du lecteur audio via Bluetooth

- Appuyez répétitivement sur  SRC pour sélectionner BT AUDIO.
- Commandez le lecteur audio via Bluetooth pour démarrer la lecture.

Pour

Sur la façade

Lecture/pause	Appuyez sur  .
Choisissez un groupe ou un dossier	Appuyez sur  .
Saut vers l'arrière/saut vers l'avant	Appuyez sur  .
Recherche rapide vers l'arrière/vers l'avant	Maintenez enfoncée  .
Lecture répétée	Appuyez répétitivement sur  [ALL REPEAT], [FILE REPEAT], [GROUP REPEAT], [REPEAT OFF]

Bluetooth®

Pour	Sur la façade
Lecture aléatoire	Maintenez enfoncée 3 >< pour sélectionner [ALL RANDOM] ou [GROUP RANDOM]. <ul style="list-style-type: none">• Appuyez sur 3 >< pour sélectionner [RANDOM OFF].
Sélectionnez un fichier à partir d'un dossier/liste	Reportez-vous à "Sélectionnez un fichier à lire" à la page 8.
Commutation entre les périphériques audio Bluetooth	Appuyez sur 5. (Appuyer sur la touche "Play" directement sur le périphérique connecté permet aussi de commuter sur la sortie sonore du périphérique.)

Écoute de l'iPod/iPhone via Bluetooth

Vous pouvez écouter des morceaux sur l'iPod/iPhone via Bluetooth sur cet appareil.

Appuyez répétitivement sur  SRC pour sélectionner iPod BT.

- Vous pouvez commander iPod/iPhone de la même façon que iPod/iPhone via prise d'entrée USB. (Page 7)
- Reportez-vous à "Réglage de la source de lecture pour iPod/iPhone" à la page 8 pour plus d'informations.

AMAZON ALEXA

Alexa est le service vocal de cloud mis au point par Amazon. Vous pouvez demander à Alexa de lire de la musique, d'obtenir des bulletins météo, des informations routières, de commander des périphériques de maison intelligente, de faire des achats sur Amazon, de faire des recherches sur Internet, de programmer des rappels, etc.

Préparation:



- Créez un compte sur <www.amazon.com>.
- Installez la dernière version de l'application mobile Alexa sur votre appareil (iPhone/iPod touch ou périphérique Android), puis connectez-vous à l'application.
- Assurez-vous d'activer la connexion internet sur votre smartphone.

Configuration pour la première fois

Pour un périphérique Android

- 1 Appariez votre périphérique avec cet appareil via Bluetooth. (Page 15)
- 2 Démarrez l'application Alexa mobile sur votre appareil.
- 3 Appariez cet appareil à l'application mobile Alexa.
Réalisez l'option A ou l'option B. (Page 21)

Pour iPhone/iPod touch

- 1 Appariez votre périphérique avec cet appareil via Bluetooth. (Page 15)
- 2 Démarrez l'application Alexa mobile sur votre appareil.
- 3 Appuyez sur  sur l'appareil pour accéder à la source ALEXA.
 - Vous pouvez aussi appuyer répétitivement sur  SRC pour sélectionner la source iPod BT.
 - Reportez-vous à "Réglage de la source de lecture pour iPod/iPhone" à la page 8 pour plus d'informations.
- 4 Appariez cet appareil à l'application mobile Alexa.
Réalisez l'option A ou l'option B. (Page 21)

AMAZON ALEXA

Option A: Liaison directe

Accédez à l'URL suivant ou scannez le code QR avec votre smartphone:

<https://www.kenwood.com/car/alexa>



Option B: Pairage manuel

- 1 Démarrez l'application mobile Alexa et accédez à l'ongle "Devices (Périphériques)".
- 2 Touchez l'icône " + " dans le coin supérieur droit.
- 3 Touchez "Add Device (Ajout de périphérique)".
- 4 Touchez "Automotive Accessory (Accessoire automobile)" ou "Headphones (Casque d'écoute)" sur la liste des types de périphérique.
- 5 Touchez le nom de votre autoradio ("KMM-BT332U"/"KMM-BT38") et suivez les instructions.

Une fois le processus de configuration terminé, l'application Alexa mobile établit une connexion avec l'appareil.

- La connexion Alexa peut se déconnecter si:
 - Le profil A2DP est déconnecté
 - Le Bluetooth est déconnecté
 - Cet appareil est mis hors tension
 - Arrêtez l'application mobile Alexa qui fonctionne au premier plan/arrière-plan de votre périphérique.
 - Toute autre condition relative au périphérique connectéPour rétablir la connexion avec Alexa, reconnectez le profil A2DP.
- La connexion avec Alexa ne peut pas être rétablie si vous:
 - Réinstallez l'application Alexa mobile
 - Supprimez le périphérique apparié et réalisez de nouveau le pairage (pour un périphérique Android)Pour rétablir la connexion avec Alexa, réalisez de nouveau le processus de configuration.
- Vous pouvez vérifier la connexion avec Alexa à partir de l'application Alexa mobile.
Si le nom de cet appareil apparaît sur l'écran "ALL DEVICES", vous n'avez pas besoin de réaliser de nouveau le processus de configuration.

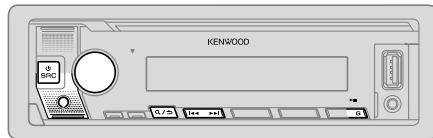

Opérations de base

Pour les langues prises en charge par Alexa, reportez-vous à la page 31 pour plus d'informations. Certaines des langues indiquées seront disponibles en mettant à jour le micrologiciel de cet appareil lorsque la nouvelle version du micrologiciel sera disponible.

Pour mettre à jour le micrologiciel, reportez-vous à la page 5 pour plus d'informations.

Une fois que la connexion avec Alexa est établie...

- 1 Dites le mot "Alexa" sur le microphone connecté (Page 14) pour activer Alexa.

(ou)

Appuyez sur **O** sur l'appareil pour parler avec Alexa.

L'affichage montre: "ALEXA" ➔ "LISTENING...".

Alexa ne peut pas être activé vocalement si:

- L'application mobile Alexa n'est pas activée.
- Le microphone est désactivé, l'indicateur "Ø" est allumé.
Voir "Activation/désactivation du microphone" à la page 22.
- La source de lecture actuelle est iPod USB.
- Lors de l'utilisation des fonctionnalités Bluetooth.





- 2 Communiquez avec Alexa via le microphone connecté. (Page 14)

"THINKING..." apparaît pendant qu'Alexa traite l'entrée vocale.

"SPEAKING..." apparaît pendant qu'Alexa répond à votre entrée vocale.

"ALEXA" ou une information sur l'affichage telle que la durée de lecture, le titre due morceau, etc. apparaît pendant que Alexa est en attente.

AMAZON ALEXA

- Pour retourner à la source précédente à ALEXA, appuyez sur  SRC.
- Pour activer Alexa, appuyez sur  ou dites "Alexa".
- Pour annuler l'état d'écoute actuel, appuyez sur .
- Pour annuler les états penser/parler et passer à l'état d'écoute, appuyez sur  ou dites "Alexa".
- Une seule connexion Alexa peut être réalisée en même temps.
- "DOWNLOAD" ➔ "ALEXA APP" ➔ "AND PAIR" ➔ "BLUETOOTH" ➔ "TO USE ALEXA" apparaît si l'appareil est déconnecté de l'application Alexa mobile ou si la connexion Bluetooth est coupée.
- Alexa est prêt dans l'attente du mot de réveil après la reconnexion.

■ Activation/désactivation du microphone

Maintenez  enfoncé pour activer et désactiver le microphone.

- L'indicateur  s'allume quand le microphone est désactivé.
- Vous ne pouvez pas réaliser cette opération lors de l'utilisation des fonctionnalités Bluetooth.

Démarrez l'écoute

Quand Alexa est en attente...

- 1 Dites le mot "Alexa" sur le microphone connecté (Page 14) pour activer Alexa.
(ou)
Appuyez sur  sur l'appareil pour parler avec Alexa.
L'affichage montre: "LISTENING..."
- 2 Communiquez avec Alexa via le microphone connecté.
- 3 Pendant la lecture de musique avec la source ALEXA, vous pouvez réaliser les opérations suivantes.

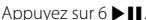
Pour	Sur la façade
Lecture/pause	Appuyez sur  .
Saut vers l'arrière/saut vers l'avant	Appuyez sur  .

Pendant la lecture de musique, appuyez sur  ou dites "Alexa" pour mettre la musique en pause et activer Alexa. Vous pouvez maintenant communiquer avec Alexa.

Réglages audio

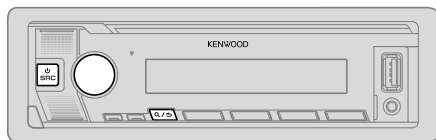

- 1 Appuyez sur le bouton de volume pour entrer [FUNCTION].
- 2 Tournez le bouton de volume pour sélectionner un élément (voir le tableau suivant), puis appuyez sur le bouton.
- 3 Répétez l'étape 2 jusqu'à ce que l'élément souhaité soit sélectionné ou activé.
- 4 Maintenez enfoncée **Q/S** pour quitter.

Pour retourner à l'option de réglage précédente, appuyez sur **Q/S**.

Défaut: **[XX]**

[AUDIO CONTROL]	
[SUB-W LEVEL]	[LEVEL -50] à [LEVEL +10] ([LEVEL 0]): Ajuste le niveau de sortie du caisson de grave.
[EASY EQ]	Ajustez vos propres ajustements sonores. <ul style="list-style-type: none"> • Les réglages sont mémorisés sur [USER] dans [PRESET EQ]. • Les réglages réalisés peuvent affecter les réglages actuels de [MANUAL EQ].
[SW]:	[LEVEL -50] à [LEVEL +10] (Défaut: [LEVEL 0])
[BASS]:	[LEVEL -9] à [LEVEL +9] ([LEVEL 0])
[MID]:	[LEVEL -9] à [LEVEL +9] ([LEVEL 0])
[TRE]:	[LEVEL -9] à [LEVEL +9] ([LEVEL 0])

[MANUAL EQ]	Ajuste vos propres réglages sonores pour chaque source. <ul style="list-style-type: none"> • Les réglages sont mémorisés sur [USER] dans [PRESET EQ]. • Les réglages réalisés peuvent affecter les réglages actuels de [EASY EQ]. 	
[6.2.5HZ]	[LEVEL]	[LEVEL -9] à [LEVEL +9] ([LEVEL 0]): Réglez le niveau à mémoriser pour chaque source. (Avant de réaliser un ajustement, choisissez la source que vous souhaitez ajuster.)
	[BASS EXTEND]	[ON]: Met en service les graves étendus.; [OFF]: Annulation.
[100HZ]/[160HZ]/ [250HZ]/[400HZ]/ [630HZ]/[1KHZ]/ [1.6KHZ]/[2.5KHZ]/ [4KHZ]/[6.3KHZ]/ [10KHZ]/[16KHZ]	[LEVEL -9] à [LEVEL +9] ([LEVEL 0]):	Réglez le niveau à mémoriser pour chaque source. (Avant de réaliser un ajustement, choisissez la source que vous souhaitez ajuster.)
[Q FACTOR]	[1.35]/[1.50]/[2.00]:	Règle le facteur de qualité.
[PRESET EQ]	[NATURAL]/[ROCK]/[POPS]/[EASY]/[TOP40]/[JAZZ]/[POWERFUL]/[USER]: Sélectionner un égaliseur pré-réglé adapté à votre genre de musique. (Sélectionnez [USER] pour utiliser les réglages réalisés dans [EASY EQ] ou [MANUAL EQ].)	
[BASS BOOST]	[LV1] à [LV5]:	Choisit votre niveau préféré d'accentuation des graves.; [OFF]: Annulation.
[LOUDNESS]	[LV1]/[LV2]:	Sélectionner votre accentuations préférée pour les basses ou hautes fréquences pour produire un son plus équilibré aux faibles niveaux de volume.; [OFF]: Annulation.
[SUBWOOFER SET]	[ON]:	Met en service la sortie du caisson de grave.; [OFF]: Annulation.
[FADER]	[R15] à [F15] ([0]):	Règle la balance de sortie des enceintes avant et arrière.
[BALANCE]	[L15] à [R15] ([0]):	Règle la balance de sortie des enceintes gauche et droite.
[VOLUME OFFSET]	[-15] à [+6] ([0]):	Prérègle le niveau de volume initial de chaque source en comparaison avec le niveau de volume FM. (Avant un ajustement, sélectionnez la source que vous souhaitez ajuster.)

Réglages audio

[SOUND EFFECT]	
[SOUND RECNSTR] (Reconstruction sonore)	(Ne s'applique pas à la source RADIO, à la source AUX et à la source SIRIUS XM.) [ON] : Crée un son réaliste en compensant les composants haute fréquence et en rétablissant le temps de montée de la forme d'onde qui est perdu lors de la compression des données audio. ; [OFF] : Annulation.
[SPACE ENHANCE]	(Ne s'applique pas à la source RADIO.) [SML]/[MED]/[LRG] : Améliore virtuellement l'espace sonore. ; [OFF] : Annulation.
[SND REALIZER]	[LV1]/[LV2]/[LV3] : Rend virtuellement le son plus réaliste. ; [OFF] : Annulation.
[STAGE EQ]	[LOW]/[MID]/[HI] : Ajuste virtuellement la position sonore entendue par les enceintes. ; [OFF] : Annulation.
[DRIVE EQ]	[ON] : Accentue la fréquence pour réduire le bruit entendu de l'extérieur de la voiture ou le bruit roulement des pneus. ; [OFF] : Annulation.
[SPEAKER SIZE] Les réglages de la fréquence et de la pente sont réalisés automatiquement pour la transition de l'enceinte sélectionnée.	
[FRONT]	[SIZE] [3.5"/[4"/[4.75"/[5"/[6.5"/[6.75"/[7"/[4×6]/[5×7]/[6×8]/[6×9]/[7×10]: La sélection est faite en fonction de la taille de l'enceinte connectée permettant d'obtenir les performances optimales.
	[TWEETER] [SMALL]/[MIDDLE]/[LARGE]: La sélection est faite en fonction de la taille de l'enceinte des aigus connectée permettant d'obtenir les performances optimales. ; [NONE] : Non connecté.
[REAR]	[3.5"/[4"/[4.75"/[5"/[6.5"/[6.75"/[7"/[4×6]/[5×7]/[6×8]/[6×9]/[7×10]: La sélection est faite en fonction de la taille de l'enceinte connectée permettant d'obtenir les performances optimales. ; [NONE] : Non connecté.
[SUBWOOFER]	[6.5"/[8"/[10"/[12"/[15" OVER]: La sélection est faite en fonction de la taille de l'enceinte connectée permettant d'obtenir les performances optimales. ; [NONE] : Non connecté.

[X' OVER]		
[TWEETER]	[FRQ]	[1KHZ]/[1.6KHZ]/[2.5KHZ]/[4KHZ]/[5KHZ]/[6.3KHZ]/[8KHZ]/[10KHZ]/[12.5KHZ]: Ajuste la fréquence de transition de l'enceinte des aigus.
	[GAIN LEFT]	[-8] à [0]: Ajuste le volume de sortie de l'enceinte des aigus gauche.
	[GAIN RIGHT]	[-8] à [0]: Ajuste le volume de sortie de l'enceinte des aigus droite.
[FRONT HPF]	[F-HPF FRQ]	[30HZ]/[40HZ]/[50HZ]/[60HZ]/[70HZ]/[80HZ]/[90HZ]/[100HZ]/[120HZ]/[150HZ]/[180HZ]/[220HZ]/[250HZ]: Ajuste la fréquence de transition pour les enceintes sélectionnées (filtre passe haut). ; [THROUGH] : Tous les signaux sont envoyés aux enceintes sélectionnées.
	[F-HPF SLOPE]	[-6DB]/[-12DB]/[-18DB]/[-24DB]: Ajuste la pente de transition. (Peut être uniquement sélectionné si un réglage autre que [THROUGH] est choisi pour [F - HPF FRQ] .)
	[F-HPF GAIN]	[-8] à [0]: Ajuste le volume de sortie de l'enceinte sélectionnée.
[REAR HPF]	[R-HPF FRQ]	Configurez les réglages pour les enceintes arrière de la même façon que pour les enceintes avant.
	[R-HPF SLOPE]	
	[R-HPF GAIN]	
[SUBWOOFER LPF]	[SW LPF FRQ]	[30HZ]/[40HZ]/[50HZ]/[60HZ]/[70HZ]/[80HZ]/[90HZ]/[100HZ]/[120HZ]/[150HZ]/[180HZ]/[220HZ]/[250HZ]: Ajuste la fréquence de transition pour le caisson de grave (filtre passe bas). ; [THROUGH] : Tous les signaux sont envoyés au caisson de grave.

Réglages audio

[SW LPF SLOPE]	[−6DB]/[−12DB]/[−18DB]/[−24DB]: Ajuste la pente de transition. (Peut être uniquement sélectionné si un réglage autre que [THROUGH] est choisi pour [SW LPF FRQ].) (Page 24)
[SW LPF PHASE]	[REVERSE] (180°)/[NORMAL] (0°): Sélectionne la phase de la sortie du caisson de grave à synchroniser avec la sortie des enceintes afin d'obtenir des performances optimales.
[SW LPF GAIN]	[−8] à [0]: Ajuste le niveau de sortie du caisson de graves.
[DTA SETTINGS]	Pour les réglages, reportez-vous à "Réglages de l'alignement temporel numérique", ci-après.
[CAR SETTINGS]	

- L'élément suivant est sélectionnable uniquement si [SUBWOOFER SET] est réglé sur [ON] (page 23):
 - [SUB-W LEVEL]
 - [SW LEVEL] de [EASY EQ]
 - [SUBWOOFER] de [SPEAKER SIZE]
 - [SUBWOOFER LPF] de [X' OVER]
 - [SUBWOOFER] de [DISTANCE] et [GAIN] dans [DTA SETTINGS]
- L'élément suivant est sélectionnable uniquement si un autre réglage que [NONE] est sélectionné pour [TWEETER], [REAR] et [SUBWOOFER] de [SPEAKER SIZE] (page 24):
 - [TWEETER], [REAR HPF], [SUBWOOFER LPF] de [X' OVER]

Réglages de l'alignement temporel numérique

L'alignement temporel numérique règle la temporisation de la sortie d'enceinte pour créer un environnement qui convient mieux à votre véhicule.

- Pour plus d'informations, voir "Détermination automatique du temps de retard" à la page 26.

[DTA SETTINGS]	
[POSITION]	Sélectionne votre position d'écoute (point de référence). [ALL]: Sans compensation ; [FRONT RIGHT]: Siège avant droit ; [FRONT LEFT]: Siège avant gauche ; [FRONT ALL]: Sièges avant
[DISTANCE]	[OFF] à [20.01FT]: Ajuste avec précision la distance de compensation. (Avant de réaliser un ajustement, choisissez l'enceinte que vous souhaitez ajuster.)
[GAIN]	[−8DB] à [0DB]: Ajuste avec précision le volume de sortie de l'enceinte sélectionnée. (Avant de réaliser un ajustement, choisissez l'enceinte que vous souhaitez ajuster.)
[DTA RESET]	[YES]: Réinitialise les réglages ([DISTANCE] et [GAIN]) du réglage [POSITION] sélectionné au réglages par défaut ; [NO]: Annulation.
[CAR SETTINGS]	Identifiez votre type de voiture et l'emplacement des enceintes arrière afin de réaliser les ajustement pour [DTA SETTINGS].
[CAR TYPE]	[COMPACT]/[FULL SIZE CAR]/[WAGON]/[MINIVAN]/[SUV]/[MINIVAN(LONG)]: Sélectionne le type de véhicule. ; [OFF]: Sans compensation.
[R-SP LOCATION]	Sélectionne l'emplacement des enceintes arrière de votre véhicule pour calculer la distance la plus loin de la position d'écoute sélectionnée (point de référence). <ul style="list-style-type: none"> • [DOOR]/[REAR DECK]: Sélectionnable uniquement quand [CAR TYPE] est sélectionné pour [OFF], [COMPACT], [FULL SIZE CAR], [WAGON] ou [SUV]. • [2ND ROW]/[3RD ROW]: Sélectionnable uniquement quand [CAR TYPE] est sélectionné pour [MINIVAN] ou [MINIVAN(LONG)].

Réglages audio

- Avant de réaliser un ajustement pour [DISTANCE] et [GAIN] de [DTA SETTINGS], sélectionnez l'enceinte que vous souhaitez ajuster: [FRONT LEFT]/[FRONT RIGHT]/[REAR LEFT]/[REAR RIGHT]/[SUBWOOFER]
 - Vous pouvez sélectionner uniquement [REAR LEFT], [REAR RIGHT] et [SUBWOOFER] si un autre réglage que [NONE] est sélectionné pour [REAR] et [SUBWOOFER] de [SPEAKER SIZE]. (Page 24)
- [R-SP LOCATION] de [CAR SETTING] est sélectionnable uniquement si un autre réglage que [NONE] est sélectionné pour [REAR] de [SPEAKER SIZE]. (Page 24)

Détermination automatique du temps de retard

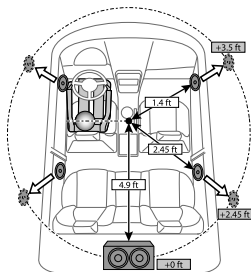

Si vous spécifiez la distance à partir de la position d'écoute actuellement réglée pour n'importe quelle enceinte, le temps de retard est calculé automatiquement.

- 1 Réglez [POSITION] et déterminez la position d'écoute comme point de référence (le point de référence pour [FRONT ALL] est le centre entre les sièges avant droite et gauche).
- 2 Mesure la distance entre la position de référence et les enceintes.
- 3 Calculez la distance entre l'enceinte la plus éloignée (caisson de grave sur l'illustration) et les autres enceintes.
- 4 Règle [DISTANCE] calculé à l'étape 3 pour les enceintes individuelles.
- 5 Ajuste [GAIN] pour les enceintes individuelles.

Exemple: Quand [FRONT ALL] est sélectionné comme position d'écoute.

Réglages d'affichage

Identification de zone pour les réglages de la couleur et les réglages de la luminosité

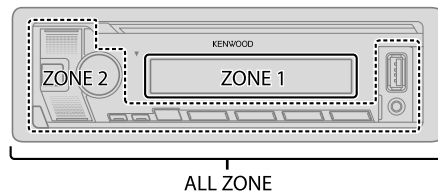

Réglez le gradateur

Maintenez DISP (DIM) enfoncé pour activer/désactiver le gradateur.

- Une fois que vous avez maintenu enfoncé ce bouton, le réglage [DIMMER] (page 27) est remplacé par le nouveau.

Changez les réglages d'affichage

- 1 Appuyez sur le bouton de volume pour entrer [FUNCTION].
- 2 Tournez le bouton de volume pour choisir un élément (page 27), puis appuyez sur le bouton.
- 3 Répétez l'étape 2 jusqu'à ce que l'élément souhaité soit sélectionné/activé ou suivez les instructions données pour l'élément sélectionné.
- 4 Maintenez enfoncée \mathcal{Q}/\mathcal{S} pour quitter.

Pour retourner à l'option de réglage précédente, appuyez sur \mathcal{Q}/\mathcal{S} .

Installation/Connexion

Liste des pièces pour l'installation

(A) Façade (×1)



(B) Plaque d'assemblage (×1)



(C) Manchon de montage (×1)

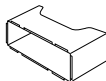

(D) Faisceau de fils (×1)



(E) Clé d'extraction (×2)



Procédure de base

- 1 Retirez la clé de contact, puis déconnectez la borne \ominus de la batterie de la voiture.
- 2 Connectez les fils correctement.
Voir "Connexions" à la page 30.
- 3 Installez l'appareil dans votre voiture.
Reportez-vous à "Installation de l'appareil (montage encastré)" ci-après.
- 4 Connectez la borne \ominus de la batterie de la voiture.
- 5 Appuyez sur \odot SRC pour mettre l'appareil sous tension.
- 6 Détachez la façade et réinitialisez l'appareil avant 5 secondes. (Page 3)

Installation de l'appareil (montage encastré)

1

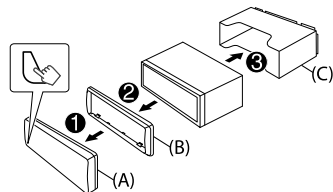

2

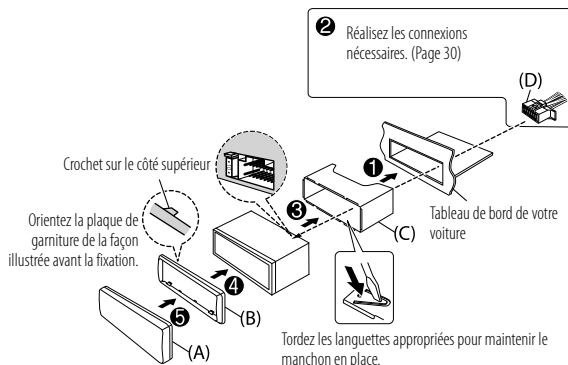

Installation/Connexion

Installation de l'appareil (sans le manchon de montage)

- 1 Retirez le manchon de montage et la plaque de garniture de l'appareil.
- 2 Alignez les entailles de l'appareil (des deux côtés) avec le support de montage du véhicule et fixez l'appareil avec les vis (en vente dans le commerce).

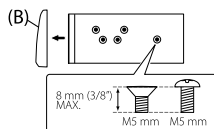

⚠ N'utiliser que les vis spécifiés. L'utilisation de vis incorrects peut endommager l'appareil.

Retrait de l'appareil

- 1 Retirez la façade.
- 2 Retirez la plaque d'assemblage.
- 3 Insérez les clés d'extraction profondément dans les fentes de chaque côté, puis suivez les flèches indiquées sur l'illustration.

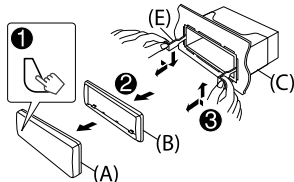

Connexion d'appareils extérieurs

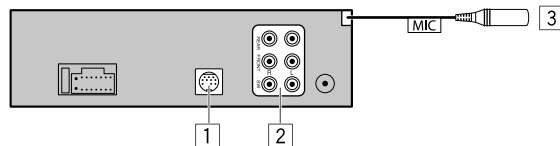

No. Pièce

- 1 Port d'extension (12V $\overline{=}$ 500 mA):
Au tuner SiriusXM Vehicle optionnel (en vente dans le commerce) (Page 10)
- 2 Prises de sortie
REAR: Sortie arrière
FRONT: Sortie avant
SW: Sortie de caisson de grave
 - Lors de la connexion d'un amplificateur extérieur aux prises de sortie de cet appareil, connectez solidement le fil de masse de l'amplificateur au châssis de la voiture pour éviter d'endommager l'appareil.
- 3 MIC (prise d'entrée microphone) (Page 14)

Installation/Connexion

Connexions

IMPORTANTES

Nous recommandons d'installer l'appareil en utilisant un harnais de câblage en vente dans le commerce recommandé spécifiquement pour votre voiture et, pour votre sécurité, de laisser ce travail à des professionnels. Consultez votre revendeur autoradio.

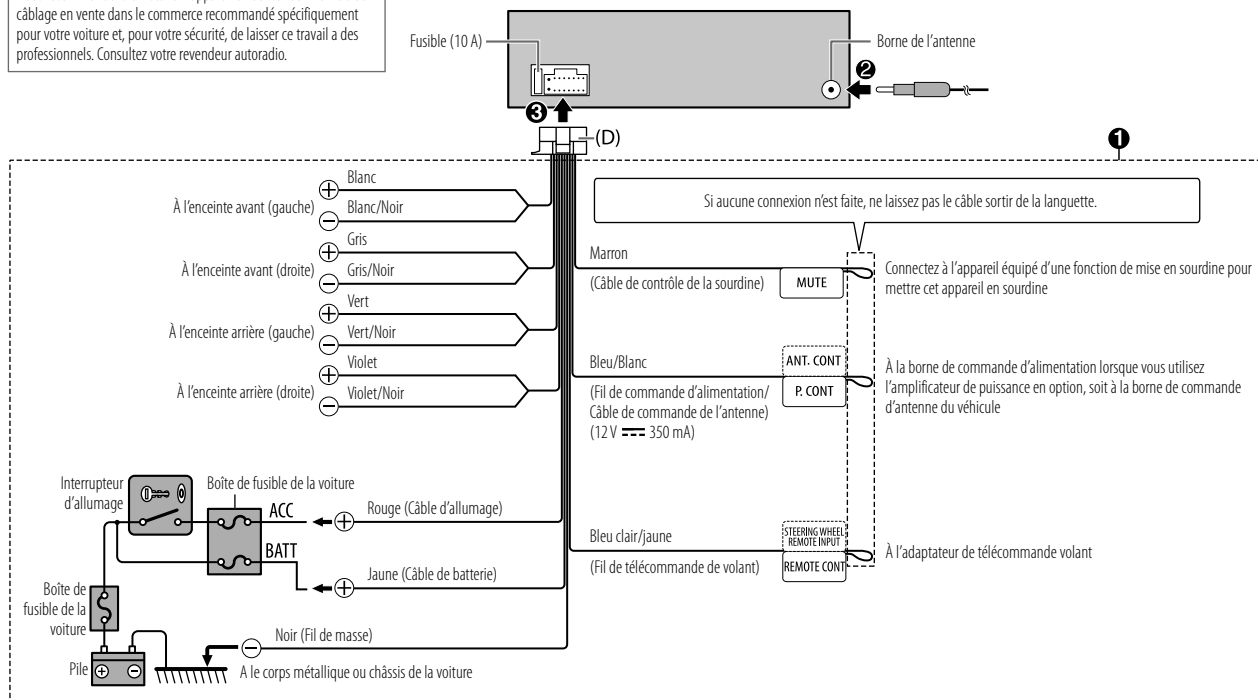

Références

Entretien

Nettoyage de l'appareil

Essayez la saleté de la façade avec un chiffon sec au silicone ou un chiffon doux.

Nettoyage du connecteur

Détachez la façade et nettoyez le connecteur à l'aide d'un coton tige. Faites attention de ne pas endommager le connecteur.



Connecteur (sur la face arrière de la façade)

Plus d'informations

- Pour :
- Les dernières mise à jour du micrologiciel et la liste de compatibilité la plus récente
 - Application originale KENWOOD
 - Autres informations récentes

Consultez <<https://www.kenwood.com/cs/ce/>>.

Fichiers pouvant être lus

- Périphériques USB à mémoire de grande capacité:
Fichier audio reproductible:
MP3 (.mp3), WMA (.wma), AAC (.aac), AAC (.m4a), WAV (.wav), FLAC (.flac)
Système de fichiers compatibles: FAT12, FAT16, FAT32

Même quand les fichiers audio sont conformes aux normes établies ci-dessus, il est possible que la lecture ne soit pas possible suivant le type ou les conditions du support ou périphériques.

- Pour des informations détaillées et des remarques sur les fichiers audio compatibles, reportez-vous à <<https://www.kenwood.com/cs/ce/audiofile/>>.

À propos des périphériques USB

- Vous ne pouvez pas connecter un périphérique USB via un hub USB.
- La connexion d'un câble dont la longueur totale dépasse 5 m peut avoir pour conséquence un fonctionnement anormal de la lecture.
- Cet appareil ne peut pas reconnaître les périphériques USB dont l'alimentation n'est pas de 5 V et dépasse 1,5 A.

À propos de l'iPod/iPhone

- Made for
 - iPod touch (6th generation)
 - iPhone 5S, 6, 6 Plus, 6S, 6S Plus, SE, 7, 7 Plus, 8, 8 Plus, X, XS, XS MAX, XR, 11, 11 Pro, 11 Pro MAX, SE (2nd generation), 12, 12 Mini, 12 Pro, 12 Pro MAX
- L'ordre des morceaux affichés sur le menu de sélection de cet appareil peut être différent de celui de iPod/iPhone.
- En fonction de la version du système d'exploitation de l'iPod/iPhone, certaines fonctions peuvent ne pas être utilisables sur cet appareil.

À propos d'AMAZON ALEXA

- Alexa est un service tiers, et par conséquent les spécifications sont sujettes à changement sans notification préalable. Par conséquent, la compatibilité peut réduite ou certains services ou même tous les services peuvent devenir indisponibles.
- Langues prises en charge par Alexa sur cet appareil: US Anglais/Canada Anglais/US Espagnol/Canada Français/Mexique Espagnol/UK Anglais/Italie Italien/Espagne Espagnol/France Français/Allemagne Allemand/Australie Anglais/Japon Japonais

À propos du type de programme

Pour Radio Broadcast Data System:

[SPEECH]:

[NEWS], [INFORM] (information), [SPORTS], [TALK], [LANGUAGE], [REL TALK] (discussion religieuse), [PERSONLTY] (personnalité), [PUBLIC], [COLLEGE], [HABL ESP] (discussion en espagnol), [WEATHER]

[MUSIC]:

[ROCK], [CLS ROCK] (rock classique), [ADLT HIT] (hit adulte), [SOFT RCK] (rock soft), [TOP 40], [COUNTRY], [OLDIES], [SOFT], [NOSTALGA] (nostalgique), [JAZZ], [CLASSICL] (classique), [R & B] (rhythm et blues), [SOFT R&B] (rhythm et blues soft), [REL MUSC] (musique religieuse), [MUSC ESP] (musique espagnole), [HIP HOP]

L'appareil recherche le type de programme catégorisé dans [SPEECH] ou [MUSIC] s'il a été choisi.

Couleur préreglée

[INITIAL COLOR]/[VARIABLE SCAN]/[CUSTOM R/G/B]/[RED1]/[RED2]/[RED3]/[PURPLE1]/[PURPLE2]/[PURPLE3]/[PURPLE4]/[BLUE1]/[BLUE2]/[BLUE3]/[SKYBLUE1]/[SKYBLUE2]/[LIGHTBLUE]/[AQUA1]/[AQUA2]/[GREEN1]/[GREEN2]/[GREEN3]/[YELLOWGREEN1]/[YELLOWGREEN2]/[YELLOW]/[ORANGE1]/[ORANGE2]/[ORANGERED]

Références

Changez l'information sur l'affichage

Chaque fois que vous appuyez sur DISP, les informations affichées changent.

- Si aucune information n'est disponible ou si aucune information n'est enregistrée, "NO TEXT", "NO INFO", ou une autre information (par ex. le nom de la station) apparaît ou l'affichage est vide.

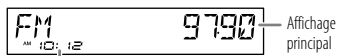

Heure de l'horloge

Nom de la source	Informations sur l'affichage: Affichage principal
STANDBY	Nom de la source ➔ Date ➔ retour au début
RADIO	Fréquence ➔ Date ➔ retour au début Pour les stations FM Radio Broadcast Data System uniquement: Nom de la station/Type de programme ➔ Radio texte ➔ Radio texte+ ➔ Radio texte+ titre de morceau/Radio texte+ artiste ➔ Fréquence ➔ Date ➔ retour au début
USB	Pour les fichiers MP3/WMA/AAC/WAV/FLAC: Titre du morceau/Artiste ➔ Titre d'album/Artiste ➔ Nom de dossier ➔ Nom de fichier ➔ Durée de lecture ➔ Date ➔ retour au début
iPod USB/iPod BT	Titre du morceau/Artiste ➔ Titre d'album/Artiste ➔ Durée de lecture ➔ Date ➔ retour au début
SIRIUS XM	Numéro de canal ➔ Nom de canal ➔ Artiste ➔ Titre de morceau ➔ Informations sur le contenu ➔ Nom de catégorie ➔ Date ➔ retour au début
BT AUDIO/ALEXA	Titre du morceau/Artiste ➔ Titre d'album/Artiste ➔ Durée de lecture ➔ Date ➔ retour au début
AUX	Nom de la source ➔ Date ➔ retour au début

Guide de dépannage

	Symptôme	Remède
Généralités	Le son ne peut pas être entendu.	<ul style="list-style-type: none"> • Ajustez le volume sur le niveau optimum. • Vérifiez les cordons et les connexions.
	"MISWIRING CHECK WIRING THEN PWR ON" apparaît.	Mettez l'appareil hors tension, puis assurez-vous que les prises des câbles d'enceinte sont correctement isolées. Mettez de nouveau l'appareil sous tension.
	"PROTECTING SEND SERVICE" apparaît.	Envoyez l'appareil au centre de service le plus proche.
	Vous ne pouvez pas choisir la source.	Cochez le réglage [SOURCE SELECT]. (Page 5)
	<ul style="list-style-type: none"> • Le son ne peut pas être entendu. • L'appareil ne se met pas sous tension. • L'information affichée sur l'afficheur est incorrecte. 	Nettoyez les connecteurs. (Page 31)
Radio	Cet appareil ne fonctionne pas du tout.	Réinitialisez l'appareil. (Page 3)
	Les caractères corrects ne sont pas affichés.	<ul style="list-style-type: none"> • Cet appareil peut uniquement afficher les lettres majuscules, les chiffres et un nombre limité de symboles. • En fonction de la langue d'affichage que vous avez choisie (page 5), certains caractères peuvent ne pas être affichés correctement.
	<ul style="list-style-type: none"> • La réception radio est mauvaise. • Bruit statique pendant l'écoute de la radio. 	Connectez l'antenne solidement.
USB/iPod	L'ordre de lecture n'est pas celui que vous pensiez.	Périphérique USB, les dossiers sont lus dans l'ordre de leur création (date et heure). Les fichiers de chaque dossier sont lus dans l'ordre du nom du fichier (alphabet).
	La durée de lecture écoulée n'est pas correcte.	Cela dépend du processus d'enregistrement utilisé (USB).
	"READING" clignote sur.	<ul style="list-style-type: none"> • N'utilisez pas trop de niveaux de hiérarchie et de dossiers. • Reconnectez le périphérique (USB/iPod/iPhone).

Guide de dépannage

Symptôme	Remède
"UNSUPPORTED DEVICE" apparaît.	<ul style="list-style-type: none"> Vérifiez si le périphérique USB connecté est compatible avec cet appareil et assurez-vous que le système de fichiers est dans un format compatible. (Page 31) Reconnectez le périphérique USB.
"UNRESPONSIVE DEVICE" apparaît.	Assurez-vous que le périphérique USB n'est pas défaillant et reconnectez-le.
"USB HUB IS NOT SUPPORTED" apparaît.	Cet appareil ne peut pas prendre en charge un périphérique USB connecté via un hub USB.
<ul style="list-style-type: none"> La source ne change pas sur "USB" quand vous connectez un périphérique USB lors de l'écoute d'une autre source. "USB ERROR" apparaît. 	<p>Le port USB consomme plus de puissance que la limite de conception. Mettez l'appareil hors tension et débranchez le périphérique USB. Puis, remettez l'appareil sous tension et rebranchez le périphérique USB.</p> <p>Si cette solution ne résout pas le problème, mettez l'appareil hors tension puis de nouveau sous tension (ou réinitialisez l'appareil) avant de remplacer le périphérique USB par un autre.</p>
iPod/iPhone ne peut pas être mis sous tension ou ne fonctionne pas.	<ul style="list-style-type: none"> Vérifiez la connexion entre cet appareil et l'iPod/iPhone. Déconnectez et réinitialisez l'iPod/iPhone en utilisant un réinitialisation matérielle.
"LOADING" apparaît quand vous entrez en mode de recherche en appuyant sur  .	Cet appareil continue de préparer la liste des morceaux de l'iPod/iPhone. Le chargement des données peut être long, essayez de nouveau plus tard.
"NA FILE"	Assurez-vous que le support (USB) contient des fichiers audio compatibles. (Page 31)
"COPY PRO"	Un fichier interdit de copie a été lu (USB).
"NO DEVICE"	Connectez un périphérique (USB/iPod/iPhone), puis repassez à la source USB/iPod USB.
"NO MUSIC"	Connectez un périphérique (USB/iPod/iPhone) qui contient des fichiers audio compatibles.

USB/iPod

Symptôme	Remède
USB/iPod	<p>"iPod ERROR"</p> <ul style="list-style-type: none"> Reconnectez l'iPod. Réinitialisez l'iPod. Maintenez  SRC enfoncée pour mettre l'appareil hors tension. Remettez l'appareil sous tension pour rétablir les erreurs.
	<p>"MEMORY FULL"</p> <p>Vous avez atteint la limite maximum de mémoire de votre iPod/iPhone.</p>
	<p>"CH LOCKED LOCK CODE?"</p> <p>Le canal sélectionné est verrouillé. Entrez le code secret correct pour déverrouiller. (Page 12)</p>
	<p>"CHAN UNSUB"</p> <p>Le canal sélectionné ne fait pas parti de l'abonnement. Appelez le 1-866-635-2349 aux États-Unis ou le 1-888-539-7474 au Canada pour vous abonner. (Page 10)</p>
	<p>"CH UNAVAIL"</p> <p>Le canal sélectionné n'est pas disponible. Pour obtenir plus d'informations sur les canaux disponibles SiriusXM, consultez <www.siriusxm.com>.</p>
Radio SiriusXM®	<p>"CHECK ANTENNA"</p> <p>Vérifiez que l'antenne et sa connexion sont correctes.</p>
	<p>"CHECK TUNER"</p> <p>Assurez-vous que le tuner SiriusXM Vehicle est connecté à l'appareil.</p>
	<p>"NO SIGNAL"</p> <p>Assurez-vous que l'antenne est montée à l'extérieure du véhicule.</p>
	<p>"SUBSCRIPTION UPDATED – PRESS ENTER TO CONTINUE."</p> <p>Votre abonnement a été mis à jour. Appuyez sur le bouton de volume pour continuer.</p>
	<p>"CODE ERROR"</p> <p>Assurez-vous que vous avez entré le code secret correct. (Page 12)</p>
	<p>"NO CONTENT"</p> <p>Le contenu est insuffisant pour démarrer TuneScan.</p>
	<p>"SCAN CANCEL"</p> <p>TuneScan a été interrompu.</p>

Symptôme	Remède
Aucun périphérique Bluetooth n'est détecté.	<ul style="list-style-type: none"> Faites de nouveau une recherche à partir du périphérique Bluetooth. Réinitialisez l'appareil. (Page 3)
Le pairage Bluetooth ne peut pas être réalisé.	<ul style="list-style-type: none"> Assurez-vous que vous avez entré le même code PIN pour l'appareil et le périphérique Bluetooth. Supprimez les informations de pairage pour cet appareil et le périphérique Bluetooth, puis effectuez de nouveau le pairage. (Page 15)
Un écho ou du bruit est entendu pendant une conversation téléphonique.	<ul style="list-style-type: none"> Ajustez la position du microphone. (Page 14) Cochez le réglage [ECHO CANCEL]. (Page 16)
Le son du téléphone est de mauvaise qualité.	<ul style="list-style-type: none"> Réduisez la distance entre cet appareil et le périphérique Bluetooth. Déplacez la voiture dans un endroit où vous pouvez obtenir un meilleur signal de réception.
La sonnerie d'appel téléphonique n'est pas audible par les haut-parleurs de la voiture.	<ul style="list-style-type: none"> Appuyez sur 6 ► pendant un appel pour passer du mode mains libres au mode de conversation privée. (Page 16)
La méthode d'appel vocal ne réussie pas.	<ul style="list-style-type: none"> Utilisez la méthode d'appel vocal dans un environnement plus calme. Réduisez la distance au microphone quand vous dites le nom. Assurez-vous que la même voix que la voix enregistrée est utilisée.
Le son est interrompu ou saute pendant la lecture d'un lecteur audio Bluetooth.	<ul style="list-style-type: none"> Réduisez la distance entre cet appareil et le lecteur audio Bluetooth. Mettez cet appareil hors tension, puis de nouveau sous tension et essayez de nouveau de connecter l'appareil. D'autres périphériques Bluetooth peuvent être en train de se connecter à l'appareil.
Le lecteur audio Bluetooth connecté ne peut pas être commandé.	<ul style="list-style-type: none"> Vérifiez si le lecteur audio Bluetooth connecté prend en charge AVRCP (Audio/Video Remote Control Profile). (Référez-vous aux instructions de votre lecteur audio.) Déconnectez et reconnectez à nouveau le lecteur Bluetooth.

Bluetooth®

Symptôme	Remède
"NOT SUPPORT"	Le téléphone connecté ne prend pas en charge la fonction de reconnaissance vocale ou le transfert de répertoire téléphonique.
"NO ENTRY"	Il n'y a aucun appareil enregistré connecté/trouvé par Bluetooth.
"ERROR"	Essayez de nouveau l'opération. Si "ERROR" apparaît de nouveau, vérifiez si l'appareil extérieur prend en charge la fonction que vous avez essayée.
"NO INFO"/"NO DATA"	L'appareil Bluetooth ne peut pas obtenir les informations du contact.
"HF ERROR XX"/ "BT ERROR"	Réinitialiser l'appareil et essayez de nouveau l'opération. Si cela ne résout pas le problème, consultez votre centre de service le plus proche.
"SWITCHING NG"	Les téléphones connectés ne prennent peut-être pas en charge la fonction de commutation de téléphone.
La connexion Bluetooth entre le périphérique Bluetooth et l'appareil est instable.	Supprimer de l'appareil un périphérique Bluetooth enregistré que vous n'utilisez pas. (Page 18)
Aucune réponse d'Alexa après l'entrée vocale.	Amazon cloud n'a pas été capable d'analyser l'entrée vocale.
Mauvaise réponse d'Alexa.	Alexa n'a pas compris ce que vous avez dit ou n'a pas reçu toute la requête ou la phrase parlée. Essayez de nouveau. (Page 21)
"DISCONNECTED"	Assurez-vous de connecter votre smartphone à l'appareil via Bluetooth. (Page 15)

Bluetooth®

AMAZON ALEXA

Guide de dépannage

		Symptôme	Remède
AMAZON ALEXA	Impossible de connecter ou de reconnecter l'application Alexa mobile.	<ul style="list-style-type: none"> Assurez-vous que le périphérique audio est connecté via Bluetooth. Sélectionnez le périphérique audio à partir de [AUDIO SELECT] dans [BT MODE]. (Page 18) Réalisez de nouveau le processus de configuration unique. Voir "Configuration pour la première fois" à la page 20. Mettez cet appareil hors tension, puis de nouveau sous tension et essayez de nouveau de connecter l'appareil. Pour un périphérique iOS, assurez-vous que la source Alexa ou que la source iPod BT est sélectionnée. 	
	Impossible de quitter l'écran "TALKING" après avoir terminé un appel.	Il peut s'écouler un certain temps avant que l'appareil ne quitte l'écran "TALKING". Appuyez sur la touche numérique 6 pour retourner à l'écran précédent de commande de source.	
	Impossible d'accéder à l'écran "LISTENING" après l'activation d'Alexa.	<ul style="list-style-type: none"> Déconnectez et reconnectez à nouveau la connexion Bluetooth. (Page 15) Déconnectez et reconnectez à nouveau la connexion Alexa. (Page 20) Mettez l'appareil hors tension pendant environ 10 secondes, remettez-le sous tension et essayez de nouveau. 	

Spécifications

Tuner	FM	Plage de fréquences	87,9 MHz — 107,9 MHz (pas de 200 kHz)
		Sensibilité utilisable (S/B = 30 dB)	8,2 dBf (0,71 µV/75 Ω)
		Seuil de sensibilité (DIN S/B = 46 dB)	17,2 dBf (2,0 µV/75 Ω)
		Réponse en fréquence (±3,0 dB)	30 Hz — 15 kHz
		Taux de Signal/Bruit (MONO)	64,0 dB
		Séparation stéréo (1 kHz)	40 dB
	AM	Plage de fréquences	530 kHz — 1 700 kHz (pas de 10 kHz)
		Sensibilité utilisable (S/B = 20 dB)	29 dBµ (28,2 µV)
USB		Standard USB	USB 1.1, USB 2.0 (Grande vitesse)
		Système de fichiers	FAT12/16/32
		Courant d'alimentation maximum	CC 5 V  1,5 A
		Réponse en fréquence (±1 dB)	20 Hz — 20 kHz
		Taux de Signal/Bruit (1 kHz)	98 dB
		Gamme dynamique	90 dB
		Séparation des canaux	92 dB
		Décodage MP3	Compatible avec MPEG-1/2 Audio Layer-3
		Décodage WMA	Compatible avec Windows Media Audio
		Décodage AAC	Fichiers AAC-LC ".aac", ".m4a"
	Décodage WAV	PCM linéaire	
	Décodage FLAC	Fichier FLAC (96 kHz maximum/24 bits)	

Spécifications

Bluetooth	Version	Bluetooth 4.2
	Plage de fréquences	2,402 GHz — 2,480 GHz
	Puissance de sortie RF (E.I.R.P.)	+4 dBm (MAX), Classe d'alimentation 2
	Portée de communication maximale	Ligne de vue approximative 10 m (32,8 pieds)
Auxiliaire	Profil	HFP 1.7.1 (Hands-Free Profile — Profile mains libres) SPP (Serial Port Profile — Profile de port série) PBAP (Phonebook Access Profile — Profile d'accès au répertoire d'adresses) A2DP (Advanced Audio Distribution Profile — Profile de distribution audio avancé) AVRCP 1.6.1 (Audio/Video Remote Control Profile — Profile de télécommande audio/vidéo)
	Réponse en fréquence (± 3 dB)	20 Hz — 20 kHz
	Tension maximum d'entrée	1 000 mV
	Impédance d'entrée	30 k Ω
Audio	Puissance de sortie maximum	50 W \times 4
	Pleine Puissance de Largeur de Bande (avec moins de 1% DHT)	22 W \times 4
	Impédance d'enceinte	4 Ω — 8 Ω

Audio	Action en tonalité	Bande 1: 62,5 Hz \pm 9 dB Bande 2: 100 Hz \pm 9 dB Bande 3: 160 Hz \pm 9 dB Bande 4: 250 Hz \pm 9 dB Bande 5: 400 Hz \pm 9 dB Bande 6: 630 Hz \pm 9 dB Bande 7: 1 kHz \pm 9 dB Bande 8: 1,6 kHz \pm 9 dB Bande 9: 2,5 kHz \pm 9 dB Bande 10: 4 kHz \pm 9 dB Bande 11: 6,3 kHz \pm 9 dB Bande 12: 10 kHz \pm 9 dB Bande 13: 16 kHz \pm 9 dB
	Niveau de préamplification/charge	2 500 mV/10 k Ω
	Impédance du préamplificateur	\leq 600 Ω
Généralités	Tension de fonctionnement	Batterie de voiture 12 V CC
	Dimensions d'installation (L \times H \times P)	182 mm \times 53 mm \times 100 mm (7-3/16 pouces \times 2-1/16 pouces \times 3-15/16 pouces)
	Poids net (y compris la plaque d'assemblage et le manchon de montage)	0,6 kg (1,3 livres)

Sujet à changement sans notification.

Contenido

Antes del uso	3
Puntos básicos	3
Procedimientos iniciales	4
1 Seleccione el idioma de visualización y cancele la demostración	
2 Ajuste del reloj y la fecha	
3 Configure los otros ajustes opcionales	
Radio	6
USB/iPod	7
Radio SiriusXM®	10
AUX.....	13
Aplicación KENWOOD Remote	13
Bluetooth®	14
Bluetooth – Conexión	
Bluetooth – Teléfono móvil	
Bluetooth – Audio	
AMAZON ALEXA.....	20
Ajustes de audio	23
Ajustes de visualización	26
Instalación/Conexión.....	27

Referencias	31
Mantenimiento	
Más información	
Cambiar la información en pantalla	
Localización y solución de problemas.....	32
Especificaciones.....	35

Cómo leer este manual

- Las pantallas y las placas frontales que se muestran como ejemplos en este manual se utilizan para explicar claramente las operaciones. Por esta razón, pueden diferir de las pantallas o placas frontales del producto real.
- Las operaciones se explican utilizando principalmente los botones de la placa frontal del **KMM-BT332U**.
- Se utilizan indicaciones en inglés para las explicaciones. Puede seleccionar el idioma de visualización desde el menú **[FUNCTION]**. (Página 5)
- **[XX]** indica los elementos seleccionados.
- (Página XX) significa que hay información disponible en la página indicada.



Este símbolo fijado en el producto indica que hay instrucciones importantes de operación y mantenimiento en este manual. Asegúrese de leer atentamente las instrucciones contenidas en este manual.

Antes del uso

IMPORTANTE

- Antes de utilizar este producto y para asegurar su uso correcto, lea completamente este manual. En especial, lea y acate las Advertencias y Precauciones incluidas en este manual.
- Guarde el manual en un lugar seguro y accesible para futuras consultas.

▲ ADVERTENCIA

- **No utilice ninguna función que pueda desviar su atención mientras está conduciendo el vehículo.**

▲ PRECAUCIÓN

Ajuste del volumen:

- Ajuste el volumen a un nivel que le permita oír los ruidos del exterior para impedir accidentes.
- Antes de reproducir fuentes digitales, baje el volumen para evitar que el repentino aumento del nivel de salida cause daños a los altavoces.

General:

- Evite el uso de dispositivos externos cuando puedan afectar la seguridad de conducción.
- Asegúrese de tener una copia de respaldo de todos los datos importantes. No aceptamos responsabilidad alguna por la pérdida de los datos grabados.
- Para evitar cortocircuitos, nunca coloque ni deje objetos metálicos (por ejemplo, monedas o herramientas metálicas) dentro de la unidad.
- La clasificación USB se encuentra en la unidad principal. Para verla, desprenda la placa frontal.
- Dependiendo del tipo de vehículo, la antena se extiende automáticamente cuando se enciende la unidad con el cable de control de antena conectado (página 30). Apague la unidad o cambie la fuente a STANDBY cuando estacione en un lugar con techo bajo.

Puntos básicos

Placa frontal

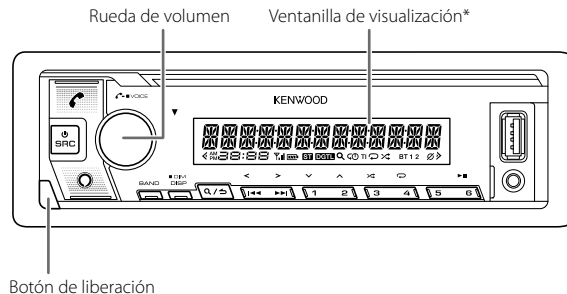

* Solo para fines ilustrativos.

Fijar



Desmontar

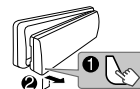

Cómo reinicializar

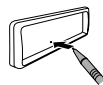

Reinicialice la unidad en menos de 5 segundos después de haber extraído la placa frontal.

Puntos básicos

Para	En la placa frontal
Encender la unidad	Pulse SRC . <ul style="list-style-type: none">• Pulse y mantenga pulsado para apagar la unidad.
Ajustar el volumen	Gire la rueda de volumen.
Seleccionar una fuente	<ul style="list-style-type: none">• Pulse SRC repetidamente.• Pulse SRC y, a continuación, gire la rueda de volumen antes de que transcurran 2 segundos.
Cambiar la información en pantalla	Pulse DISP repetidamente. (Página 32)

Procedimientos iniciales

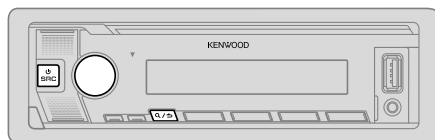

1 Seleccione el idioma de visualización y cancele la demostración

Cuando enciende la unidad por primera vez (o [FACTORY RESET] está ajustado a [YES], consulte la página 5), en la pantalla se muestra: "SEL LANGUAGE" → "PRESS" → "VOLUME KNOB"

- 1 Gire la rueda de volumen para seleccionar [ENG] (inglés) / [SPA] (español) / [FRE] (francés) y, a continuación, pulse la rueda.

Se selecciona [ENG] para la configuración inicial.

A continuación, en la pantalla se muestra: "CANCEL DEMO" → "PRESS" → "VOLUME KNOB".

- 2 Pulse de nuevo la rueda de volumen.
Se selecciona [YES] para la configuración inicial.

- 3 Pulse de nuevo la rueda de volumen.

Aparece "DEMO OFF".

2 Ajuste del reloj y la fecha

- 1 Pulse la rueda de volumen para ingresar en [FUNCTION].
- 2 Gire la rueda de volumen para seleccionar [CLOCK] y, a continuación, pulse la rueda.

Para ajustar el reloj

- 3 Gire la rueda de volumen para seleccionar [CLOCK ADJUST] y, a continuación, pulse la rueda.
- 4 Gire la rueda de volumen para realizar los ajustes y, a continuación, pulse la rueda.
Ajuste la hora en el orden de "Hora" → "Minutos".
- 5 Gire la rueda de volumen para seleccionar [CLOCK FORMAT] y, a continuación, pulse la rueda.
- 6 Gire la rueda de volumen para seleccionar [12H] o [24H] y, a continuación, pulse la rueda.

Procedimientos iniciales

Para ajustar la fecha



- 7 Gire la rueda de volumen para seleccionar [DATE FORMAT] y, a continuación, pulse la rueda.
- 8 Gire la rueda de volumen para seleccionar [DD/MM/YY] o [MM/DD/YY] y, a continuación, pulse la rueda.
- 9 Gire la rueda de volumen para seleccionar [DATE SET] y, a continuación, pulse la rueda.
- 10 Gire la rueda de volumen para realizar los ajustes y, a continuación, pulse la rueda.
Ajuste la fecha en el orden de "Día" → "Mes" → "Año" o "Mes" → "Día" → "Año".

11 Para salir, pulse y mantenga pulsado .

Para volver al elemento de ajuste anterior, pulse .

3 Configure los otros ajustes opcionales

Los siguientes elementos se pueden configurar solamente mientras la unidad está en la fuente STANDBY.

- 1 Pulse  SRC repetidamente para ingresar a STANDBY.
- 2 Pulse la rueda de volumen para ingresar en [FUNCTION].
- 3 Gire la rueda de volumen para seleccionar un elemento (consulte la siguiente tabla) y, a continuación, pulse la rueda.
- 4 Repita el paso 3 hasta que se seleccione o active el elemento deseado.
- 5 Para salir, pulse y mantenga pulsado .

Para volver al elemento de ajuste anterior, pulse .

Predefinido: XX

[DISPLAY]

[EASY MENU]

Cuando se acceda a [FUNCTION]...

- [ON]: La iluminación de la [ZONE 1] cambia a color blanco. ;
- [OFF]: La iluminación de la [ZONE 1] permanece en el ajuste de color de [COLOR SELECT]. (Página 27)
- La iluminación de [ZONE 2] cambia a color azul claro cuando se introduce [FUNCTION], independientemente del ajuste de [EASY MENU].
- Para la información sobre identificación de la zona, consulte la ilustración de la página 26.

[TUNER SETTING]

[PRESET TYPE]

[NORMAL]: Memoriza una emisora para cada botón predefinido de cada banda (FM1/FM2/FM3/AM). ; [MIX]: Programa una emisora o un canal SiriusXM para cada botón de presintonía, independientemente de la banda seleccionada o del canal SiriusXM.

[SYSTEM]

[KEY BEEP]

[ON]: Activa el tono de pulsación de teclas. ; [OFF]: Se desactiva.

[SOURCE SELECT]

[BT AUDIO SRC]

[ON]: Habilita BT AUDIO en la selección de la fuente. ;
[OFF]: Se deshabilita. (Página 19)

[BUILT-IN AUX]

[ON]: Habilita AUX en la selección de la fuente. ; [OFF]: Se deshabilita. (Página 13)

[F/W UPDATE]

[UPDATE SYSTEM]

[F/W UP xxxx]

[YES]: Se empieza a actualizar el firmware. ; [NO]: Se cancela (la actualización no se activa).
Para obtener información sobre cómo actualizar el firmware, visite
<<https://www.kenwood.com/cs/ce/>>.
• Una vez que haya actualizado el firmware, no podrá cambiar a una versión inferior de firmware.

[FACTORY RESET]

[YES]: Se restablecen los ajustes predeterminados (excepto la emisora memorizada). ;
[NO]: Se cancela.

[ENGLISH]

Seleccione el idioma de visualización para [FUNCTION] y la información de la música, si corresponde.

[ESPANOL]

Por defecto, se selecciona [ENGLISH].

[FRANCAIS]

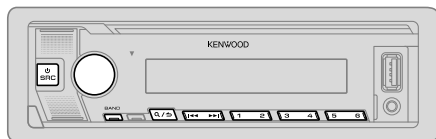

- El indicador "ST" se enciende cuando se recibe una radiodifusión FM estéreo con una intensidad de señal suficientemente potente.
- Al recibir una señal de alarma de radiodifusión FM, la unidad cambia automáticamente a la alarma FM.

Búsqueda de una emisora

- 1 Pulse SRC repetidamente para seleccionar RADIO.
- 2 Pulse BAND repetidamente para seleccionar FM1/FM2/FM3/AM.
- 3 Pulse / para buscar una emisora.

Puede almacenar hasta 18 emisoras de FM y 6 emisoras de AM en la memoria.

- **Para programar una emisora:** Pulse y mantenga pulsado uno de los botones numéricos (1 a 6).
- **Para seleccionar una emisora programada:** Pulse uno de los botones numéricos (1 a 6).

Otros ajustes

- 1 Pulse la rueda de volumen para ingresar en [FUNCTION].
- 2 Gire la rueda de volumen para seleccionar un elemento (consulte la siguiente tabla) y, a continuación, pulse la rueda.
- 3 Repita el paso 2 hasta que se seleccione o active el elemento que desee o siga las instrucciones indicadas en el elemento seleccionado.
- 4 Para salir, pulse y mantenga pulsado / .

Para volver al elemento de ajuste anterior, pulse / .

[TUNER SETTING]

[SEEK MODE]

Al pulsarlos, selecciona el método de búsqueda de los botones / . [AUTO1]: Realiza automáticamente la búsqueda de una emisora. ; [AUTO2]: Busca una emisora presintonizada. ; [MANUAL]: Buscar manualmente una emisora.

[AUTO MEMORY]

[YES]: Memorización automática de 6 emisoras con buena señal de recepción. ; [NO]: Se cancela.
• Solo puede seleccionarse si se selecciona previamente [NORMAL] en [PRESET TYPE]. (Página 5)

[MONO SET]

[ON]: Mejora la recepción de FM pero se puede perder el efecto estéreo. ; [OFF]: Se cancela.

[TI]

[ON]: Permite que la unidad cambie temporalmente a Información sobre el tráfico si está disponible (El indicador "TI" se enciende) mientras escucha todas las fuentes, excepto AM. ; [OFF]: Se cancela.

[PTY SEARCH]

Selecciona el tipo de programa disponible (consulte "Acerca del tipo de programa" en la página 31) y, a continuación, pulse / para iniciar.

[CLOCK]

[TIME SYNC]

[ON]: Sincroniza la hora de la unidad con la hora de la emisora Radio Broadcast Data System. ; [OFF]: Se cancela.

- [MONO SET]/[TI]/[PTY SEARCH] solo se puede seleccionar cuando la banda es FM1/FM2/FM3.
- Si el volumen se ajusta durante la recepción de la información sobre tráfico, alarma o boletín de noticias, el volumen ajustado queda automáticamente programado. Se aplicará la próxima vez que se active la información sobre el tráfico, alarma o boletín de noticias.

USB/iPod

Conecte un dispositivo USB

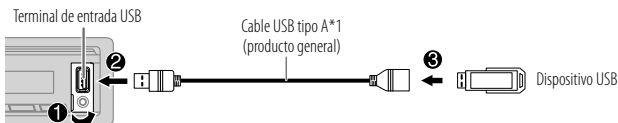

La fuente cambia automáticamente a USB y se inicia la reproducción.

Conecte un iPod/iPhone



Consulte "Ajuste de la fuente reproducible para iPod/iPhone" en la página 8 para iniciar la reproducción.

- También puede conectar un iPod/iPhone a través de Bluetooth. (Página 15)

*1 No deje el cable dentro del vehículo cuando no lo esté utilizando.

*2 KCA-iP103: Tipo Lightning

Operaciones básicas

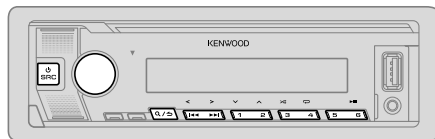

Fuentes seleccionables: USB/iPod USB o iPod BT

Para obtener información sobre los archivos de audio reproducibles, consulte "Archivos reproducibles" en la página 31.

Para	En la placa frontal
Reproducción/pausa	Pulse 6 ► .
Retroceder/avanzar rápidamente	Pulse y mantenga pulsado ◀◀ / ▶▶.
Seleccionar un archivo	Pulse ◀◀ / ▶▶.
Seleccionar una carpeta*	Pulse 2 ^ / 1 v.
Repetir reproducción	Pulse 4 ↻ repetidamente. [FILE REPEAT]/[FOLDER REPEAT]/[ALL REPEAT]: Archivo MP3/WMA/AAC/WAV/FLAC [REPEAT ONE]/[REPEAT ALL]/[REPEAT OFF]: iPod
Reproducción aleatoria	Pulse 3 ✂ repetidamente. [FOLDER RANDOM]/[RANDOM OFF]: Archivo MP3/WMA/AAC/WAV/FLAC [SHUFFLE ON]/[SHUFFLE OFF]: iPod Pulse y mantenga pulsado 3 ✂ para seleccionar [ALL RANDOM].*

* Esto no funciona para iPod.

Seleccionar Music drive

Pulse 5 repetidamente mientras está en una fuente USB.

Se reproducirán las canciones almacenadas en la siguiente unidad.

- Memoria interna o externa seleccionada de un smartphone (Clase de almacenamiento masivo).
- Unidad seleccionada de un dispositivo de múltiples unidades. (Esta unidad puede utilizarse con varios dispositivos de memoria (hasta 4 unidades). Sin embargo, esta unidad puede tardar cierto tiempo en leer la información si hay conectadas tres tarjetas o más.)

También puede seleccionar Music drive desde el menú [FUNCTION].

- 1 Pulse la rueda de volumen para ingresar en [FUNCTION].
- 2 Gire la rueda de volumen para seleccionar [USB] y, a continuación, pulse la rueda.
- 3 Gire la rueda de volumen para seleccionar [MUSIC DRIVE] y, a continuación, pulse la rueda.
- 4 Gire la rueda de volumen para seleccionar [DRIVE CHANGE] y, a continuación, pulse la rueda.
La siguiente unidad ((DRIVE 1) a [DRIVE 4]) se selecciona automáticamente y se inicia la reproducción.
- 5 Repita los pasos 1 a 4 para seleccionar las siguientes unidades.
- 6 Para salir, pulse y mantenga pulsado **Q/↵**.

Para volver al elemento de ajuste anterior, pulse **Q/↵**.

Ajuste de la fuente reproducible para iPod/iPhone

Puede realizar los siguientes ajustes en todas las fuentes excepto en la fuente iPod USB y en la fuente iPod BT.

- 1 Pulse la rueda de volumen para ingresar en [FUNCTION].
- 2 Gire la rueda de volumen para seleccionar un elemento (consulte la siguiente tabla) y, a continuación, pulse la rueda.
- 3 Repita el paso 2 hasta que se seleccione o active el elemento deseado.
- 4 Para salir, pulse y mantenga pulsado **Q/↵**.

Para volver al elemento de ajuste anterior, pulse **Q/↵**.

[USB]

[IPHONE SETUP]

[BT]: La fuente iPod BT está disponible si el iPod/iPhone está conectado a través de Bluetooth.

• Si conecta el iPod/iPhone a través del terminal de entrada USB, la fuente iPod USB no estará disponible.

Sin embargo, una vez que haya desconectado el Bluetooth, la fuente iPod USB estará disponible. ;

[USB]: La fuente iPod USB está disponible si el iPod/iPhone se conecta a través del terminal de entrada USB, independientemente de si la conexión Bluetooth está disponible o no.

• La aplicación móvil Alexa no se puede utilizar cuando se selecciona la fuente iPod USB.

Seleccione el archivo que desea reproducir

■ De una carpeta o una lista

- 1 Pulse **Q/↵**.
- 2 Gire la rueda de volumen para seleccionar una carpeta/lista y, a continuación, pulse la rueda.
- 3 Gire la rueda de volumen para seleccionar un archivo y, a continuación, pulse la rueda.

Se inicia la reproducción del archivo seleccionado.

■ Búsqueda rápida (aplicable solo para fuente USB)

Si existen numerosos archivos, puede realizar una búsqueda rápida.

- 1 Pulse **Q/↵**.
- 2 Gire la rueda de volumen para seleccionar una carpeta/lista y, a continuación, pulse la rueda.
- 3 Gire la rueda de volumen rápidamente para navegar por la lista con rapidez.
- 4 Gire la rueda de volumen para seleccionar un archivo y, a continuación, pulse la rueda.

Se inicia la reproducción del archivo seleccionado.

Búsqueda por Salto (aplicable solo a la fuente iPod USB y la fuente iPod BT)

Si tiene muchos archivos en la lista seleccionada, la búsqueda por omisión le permitirá realizar la búsqueda de un archivo a un índice seleccionado en [SKIP SEARCH].

- 1 Pulse **Q/↵**.
- 2 Gire la rueda de volumen para seleccionar una lista y, a continuación, pulse la rueda.
- 3 Pulse **◀◀/▶▶** para realizar una búsqueda a un índice de búsqueda por salto predeterminado.
 - Pulse y mantenga pulsado **◀◀/▶▶** para realizar la búsqueda a un índice de 10%, independientemente de la configuración de [SKIP SEARCH].
- 4 Gire la rueda de volumen para seleccionar un archivo y, a continuación, pulse la rueda.
Se inicia la reproducción del archivo seleccionado.

Configuración de [SKIP SEARCH]

- 1 Pulse la rueda de volumen para ingresar en [FUNCTION].
- 2 Gire la rueda de volumen para seleccionar [USB] y, a continuación, pulse la rueda.
- 3 Gire la rueda de volumen para seleccionar [SKIP SEARCH] y, a continuación, pulse la rueda.
- 4 Gire la rueda de volumen para seleccionar el índice de búsqueda por omisión y, a continuación, pulse la rueda.
[0.5%] (predeterminado)/[1%]/[5%]/[10%]
El índice de búsqueda por omisión se muestra como porcentaje del total de archivos.
- 5 Para salir, pulse y mantenga pulsado **Q/↵**.

Búsqueda alfabética (aplicable solo a la fuente iPod USB y la fuente iPod BT)

Puede realizar la búsqueda de un archivo por el primer carácter.

- 1 Pulse **Q/↵**.
- 2 Gire la rueda de volumen para seleccionar una lista y, a continuación, pulse la rueda.
- 3 Gire rápidamente la rueda de volumen para acceder a la búsqueda de caracteres.
- 4 Gire la rueda de volumen para seleccionar el carácter.
 - Seleccione "*" para buscar un carácter distinto de A a Z y 0 a 9.
- 5 Pulse **◀◀/▶▶** para mover la posición de ingreso.
 - Podrá introducir hasta tres caracteres.
- 6 Pulse la rueda de volumen para iniciar la búsqueda.
- 7 Gire la rueda de volumen para seleccionar un archivo y, a continuación, pulse la rueda.
Se inicia la reproducción del archivo seleccionado.

- Para volver a la carpeta raíz/primer archivo/menú superior, pulse 5. (No aplicable para la fuente BT AUDIO.)
- Para volver al elemento de ajuste anterior, pulse **Q/↵**.
- Para cancelar, pulse y mantenga pulsado **Q/↵**.

Radio SiriusXM®

Solo SiriusXM® ofrece todo lo que quiere escuchar, en un solo lugar. Con más de 140 canales, incluida música sin publicidad además de lo mejor en deportes, noticias, entrevistas, comedia y entretenimiento. Bienvenido al mundo de la radio satelital.

Se requiere un sintonizador para vehículos SiriusXM y una suscripción.

- Para obtener más información, visite <www.siriusxm.com>.

Preparativos:

- 1 Conecte el sintonizador para vehículos SiriusXM opcional (disponible en el mercado).

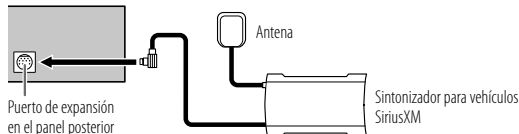

- 2 Revise su ID de Radio para la activación.

Se necesita el ID de Radio SiriusXM para la activación; lo encontrará sintonizando el canal 0, en la etiqueta del sintonizador para vehículos SiriusXM y en su empaque.

El ID de Radio no incluye las letras I, O, S ni F.

- 3 Active la suscripción.

Para usuarios en los EE. UU.:

En línea: Visite <www.siriusxm.com/activatenow>

Teléfono: Llame al 1-866-635-2349

Para los usuarios de Canadá:

En línea: Visite <www.siriusxm.ca/activate>

Teléfono: Llame al 1-888-539-7474

- 4 Pulse **SRC** repetidamente para seleccionar SIRIUS XM e iniciar la actualización.

Comience a escuchar

- 1 Pulse **SRC** repetidamente para seleccionar SIRIUS XM.

- 2 Pulse **BAND** repetidamente para seleccionar una banda.

- 3 Pulse **Q**.

El indicador "Q" se enciende.

- 4 Gire la rueda de volumen para seleccionar una categoría y, a continuación, pulse la rueda.

Si se selecciona "ALL CHANNELS", se mostrarán todos los canales disponibles.

- 5 Gire la rueda de volumen para seleccionar un canal y, a continuación, pulse la rueda.

- Para cambiar rápidamente de canal mantenga pulsado 1/2.

- Si no se realiza ninguna operación durante 10 segundos, se seleccionará automáticamente un canal.

(o)

Pulse **◀▶** para la búsqueda manual de un canal.

- Para cambiar rápidamente de canal mantenga pulsado **◀▶**.

La pantalla de entrada del código de acceso aparece cuando se selecciona un canal bloqueado o con contenido para adultos. Para recibir el canal, introduzca el código de acceso. (Página 12)

Control parental

La función Control parental le permite limitar el acceso a cualquier canal de SiriusXM, incluyendo aquellos con contenido para adultos.

Cuando está habilitada, la función Control parental requiere que introduzca un código de acceso para sintonizar los canales bloqueados.

- Puede encontrar información sobre la configuración del código de acceso y los canales de bloqueo en la página 12.

Radio SiriusXM®

Modo de tecla SiriusXM

Pulse y mantenga pulsada la rueda de volumen para cambiar el modo de tecla (canal o repetición). (Predeterminado: Modo de tecla Canal)

El indicador "🔊" se enciende cuando se selecciona el modo de tecla Repetición.

Cuando se selecciona el modo de tecla Canal...

Para	En la placa frontal
Seleccionar un canal	Pulse ◀◀ / ▶▶ .
Cambiar de canal rápidamente	Pulse y mantenga pulsado ◀◀ / ▶▶ .
Guardar un canal de la banda actual	Pulse y mantenga pulsado uno de los botones numéricos (1 a 6).
Seleccionar un canal guardado de la banda actual	Pulse uno de los botones numéricos (1 a 6).

Cuando se selecciona el modo de tecla Repetición...

Para	En la placa frontal
Reproducción/pausa	Pulse 6 ▶▶ .
Saltar hacia atrás/hacia adelante	Pulse ◀◀ / ▶▶ .*
Retroceder/Adelantar	Pulse y mantenga pulsado ◀◀ / ▶▶ .*
Pasar al modo en vivo	Pulse 1 *.

* Cuando se alcanza o selecciona Live (En vivo), el modo de tecla cambia automáticamente al modo de tecla de canal.

SmartFavorites y TuneStart™

Los canales presintonizados por el usuario se reconocen como canales SmartFavorite*. El sintonizador para vehículos SiriusXM almacena automáticamente el contenido de difusión en segundo plano.

• La función SmartFavorites está disponible con SXV200 o con el último sintonizador para vehículos SiriusXM.

* El sintonizador para vehículos SXV300 (y posterior) SiriusXM puede utilizar los 18 canales memorizados como SmartFavorites.

El sintonizador para vehículos SXV200 SiriusXM puede utilizar los 6 canales memorizados desde la banda actual como SmartFavorites.

Le permite rebobinar y reproducir hasta 30 minutos de cualquier programa de noticias, charlas, deportes o música al seleccionar un canal SmartFavorite.

• La reproducción comienza desde el principio de la canción si **[TUNE START]** está ajustado en **[ON]** (página 12) para la mayoría de los canales de música almacenados como SmartFavorite.

Para seleccionar un canal almacenado, pulse uno de los botones numéricos (1 a 6).

TuneScan™

Puede obtener una pequeña vista previa de las canciones que se perdió en cada uno de los canales de música SmartFavorites o el canal de música sintonizado actualmente.

Pulse y mantenga pulsado **BAND** para iniciar la exploración de los primeros 6 segundos de los contenidos de la música grabada.

- Para escuchar la canción actual, pulse la rueda de volumen para detener la exploración. La unidad continúa reproduciendo la canción actual.
- Para seleccionar la canción anterior/siguiente, pulse **◀◀ / ▶▶**.
- Para cancelar la exploración, mantenga pulsada la rueda de volumen. La reproducción vuelve al canal en que estaba antes de acceder a TuneScan.
- Al pulsar cualquier botón que no sea el mando de volumen o **◀◀ / ▶▶**, la exploración se interrumpirá y detendrá eventualmente.

Ajustes de SiriusXM

- 1 Pulse la rueda de volumen para ingresar en [FUNCTION].
- 2 Gire la rueda de volumen para seleccionar un elemento (consulte la siguiente tabla) y, a continuación, pulse la rueda.
- 3 Repita el paso 2 hasta que se seleccione o active el elemento que desee o siga las instrucciones indicadas en el elemento seleccionado.
- 4 Para salir, pulse y mantenga pulsado **Q/↵**.

Para volver al elemento de ajuste anterior, pulse **Q/↵**.

Predeterminado: [XX]

[SIRIUS XM]	
[SEEK MODE]	Al pulsarlos, selecciona el método de sintonización de los botones ◀◀ / ▶▶ . [CHANNEL]: Buscar manualmente un canal. ; [PRESET]: Buscar un canal presintonizado para la banda seleccionada. (Busca automáticamente el canal presintonizado 1 si el canal actual no es un canal presintonizado.)
[CHANNEL LOCK]	Para desbloquear los ajustes: 1 Gire la rueda de volumen para seleccionar un número. 2 Pulse ◀◀ / ▶▶ para mover la posición de ingreso. 3 Repita los pasos 1 y 2 para ingresar el código de acceso actual. (El código de acceso inicial es 0000.) 4 Pulse la rueda de volumen para confirmar.
[CODE SET]	1 Gire la rueda de volumen para seleccionar un número. 2 Pulse ◀◀ / ▶▶ para mover la posición de ingreso. 3 Repita los pasos 1 y 2 para ingresar un nuevo código de acceso de 4 dígitos. 4 Pulse la rueda de volumen para confirmar. 5 Repita los pasos 1 a 4 para volver a confirmar el código de acceso. • Tome nota del nuevo código de acceso para la próxima vez que ingrese a la configuración de bloqueo de canales.

[LOCK SETTING]	[MATURE CH]: Selecciona la configuración de bloqueo definida por SiriusXM. ; [USER DEFINED]: Selecciona los canales individuales que el usuario desea bloquear. ; [OFF]: Se cancela.
[CHANNEL EDIT]*1	1 Gire la rueda de volumen para seleccionar una categoría y, a continuación, pulse la rueda. 2 Gire la rueda de volumen para seleccionar el canal que desea bloquear y, a continuación, pulse la rueda. La "L" antecede al número de canal. 3 Para salir, pulse y mantenga pulsado Q/↵ .
[CHANNEL CLEAR]*1	[YES]: Borra todos los canales bloqueados. ; [NO]: Se cancela.
[TUNE START]*2	[ON]: Todos los canales de música calificados de SmartFavorites comenzarán a reproducir desde el principio de la canción. ; [OFF]: Se cancela.
[SIGNAL LEVEL]	Muestra la intensidad ([NO SIGNAL]/[WEAK]/[GOOD]/[STRONG]) de la recepción actual de la señal.
[BUFFER USAGE]	Muestra el uso de la memoria ([0%] a [100%]) del búfer de reproducción.
[SXM RESET]	[YES]: Todos los ajustes de SiriusXM se restablecen a sus valores predeterminados. ; [NO]: Se cancela.

*1 Se visualiza sólo cuando [LOCK SETTING] se ajusta a [USER DEFINED].

*2 Solo está disponible si el sintonizador para vehículos SiriusXM es un modelo SXV200 o posterior compatible con SmartFavorites.

AUX

La música de un reproductor de audio portátil se puede escuchar a través de una toma de entrada auxiliar.

Preparativos:

Seleccione [ON] para [BUILT-IN AUX] en [SOURCE SELECT]. (Página 5)

Comience a escuchar

- 1 Conecte un reproductor de audio portátil (disponible en el mercado).

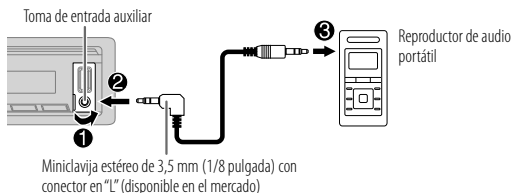

- 2 Pulse \odot SRC repetidamente para seleccionar AUX.
- 3 Encienda el reproductor de audio portátil e inicie la reproducción.

Establezca el nombre del dispositivo externo

Mientras escucha un reproductor de audio portátil conectado a la unidad...

- 1 Pulse la rueda de volumen para ingresar en [FUNCTION].
- 2 Gire la rueda de volumen para seleccionar [SYSTEM] y, a continuación, pulse la rueda.
- 3 Gire la rueda de volumen para seleccionar [AUX NAME SET] y, a continuación, pulse la rueda.
- 4 Gire la rueda de volumen para seleccionar un elemento y, a continuación, pulse la rueda.
[AUX] (predeterminado)/[DVD]/[PORTABLE]/[GAME]/[VIDEO]/[TV]
- 5 Para salir, pulse y mantenga pulsado \mathcal{Q}/\rightarrow .

Para volver al elemento de ajuste anterior, pulse \mathcal{Q}/\rightarrow .

Aplicación KENWOOD Remote

La aplicación KENWOOD Remote le permite controlar el receptor para automóvil KENWOOD desde un iPhone/iPod touch (a través de Bluetooth o del terminal de entrada USB) o un dispositivo Android (a través de Bluetooth).

- Para obtener más información, visite <<https://www.kenwood.com/cs/ce/>>.

Preparativos:

Antes de la conexión, instale la versión más reciente de la aplicación KENWOOD Remote en su dispositivo.

Comience a utilizar la aplicación KENWOOD Remote

- 1 Inicie la aplicación KENWOOD Remote en su dispositivo.
- 2 Conecte su dispositivo.
 - Para el dispositivo Android:
Empareje el dispositivo Android con esta unidad a través de Bluetooth. (Página 15)
 - Para iPhone/iPod touch:
Conecte el iPhone/iPod touch al terminal de entrada USB. (Página 7)
(o)
Empareje el iPhone/iPod touch con esta unidad a través de Bluetooth. (Página 15)
(Asegúrese de que el terminal de entrada USB no esté conectado a ningún dispositivo.)
- 3 Seleccione el dispositivo que desea utilizar en el menú [FUNCTION].
Consulte lo siguiente "Ajustes para utilizar la aplicación KENWOOD Remote".
Por defecto, se selecciona [ANDROID]. Para utilizar el iPhone/iPod touch, seleccione [YES] para [IOS].

Ajustes para utilizar la aplicación KENWOOD Remote

- 1 Pulse la rueda de volumen para ingresar en [FUNCTION].
- 2 Gire la rueda de volumen para seleccionar un elemento (página 14) y, a continuación, pulse la rueda.
- 3 Repita el paso 2 hasta que se seleccione o active el elemento deseado.
- 4 Para salir, pulse y mantenga pulsado \mathcal{Q}/\rightarrow .

Para volver al elemento de ajuste anterior, pulse \mathcal{Q}/\rightarrow .

Predeterminado: **[XX]**

[REMOTE APP]

[SELECT] Seleccione el dispositivo ([IOS] o [ANDROID]) en el que desea ejecutar la aplicación.

[IOS]

[YES]: Seleccione iPhone/iPod touch para usar la aplicación a través de Bluetooth o a través del terminal de entrada USB conectado. ; [NO]: Se cancela.

Si selecciona [IOS], seleccione la fuente iPod BT (o la fuente iPod USB si su iPhone/iPod touch está conectado a través del terminal de entrada USB) para activar la aplicación.

- Consulte "Ajuste de la fuente reproducible para iPod/iPhone" en la página 8 para obtener más información.
- La conectividad de la aplicación será interrumpida o desconectada si:
 - Se cambia de la fuente iPod BT a cualquier fuente de reproducción conectada a través del terminal de entrada USB.
 - Se cambia de la fuente iPod USB a la fuente iPod BT.

[ANDROID]

[YES]: Seleccione el dispositivo Android para utilizar la aplicación a través de Bluetooth. ; [NO]: Se cancela.

[ANDROID LIST]

Selección en la lista el dispositivo Android a utilizar.
• Se visualiza sólo cuando [ANDROID] de [SELECT] se ajusta a [YES].

[STATUS]

Muestra el estado del dispositivo seleccionado.

[IOS CONNECTED]: Puede utilizar la aplicación mediante el iPhone/iPod touch conectado a través de Bluetooth o del terminal de entrada USB.

[IOS NOT CONNECTED]: No se ha conectado ningún dispositivo iOS para usar la aplicación.

[ANDROID CONNECTED]: La aplicación se puede utilizar en el dispositivo Android conectado a través de Bluetooth.

[ANDROID NOT CONNECTED]: No se ha conectado ningún dispositivo Android para usar la aplicación.

Bluetooth®

- Las funciones Bluetooth podrían no funcionar con esta unidad, dependiendo de la versión de Bluetooth, del sistema operativo y de la versión de firmware de su teléfono móvil.
- Para realizar las siguientes operaciones, asegúrese de activar la función Bluetooth del dispositivo.
- Las condiciones de la señal varían dependiendo del entorno.

Bluetooth — Conexión

Perfiles Bluetooth compatibles

- Perfil manos libres (HFP)
- Perfil Avanzado de Distribución de Audio (A2DP)
- Perfil de mando a distancia de Audio/Video (AVRCP)
- Perfil del puerto en serie (SPP)
- Perfil de acceso a la guía telefónica (PBAP)

Códexs Bluetooth compatibles

- Códex de sub-banda (SBC)
- Codificador avanzado de audio (AAC)

Conecte el micrófono

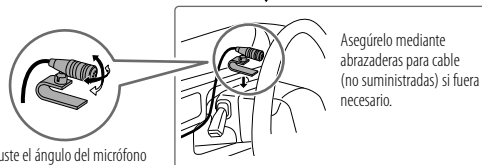
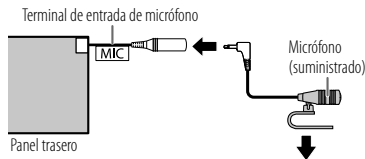

Emparejar y conectar por primera vez un dispositivo Bluetooth

- 1 Pulse **SRC** para encender la unidad.
- 2 Busque y seleccione el nombre de su receptor ("KMM-BT332U"/"KMM-BT38") en el dispositivo Bluetooth.
En la pantalla aparece los mensajes "PAIRING" → "PASS XXXXXX" → "Nombre del dispositivo" → "PRESS" → "VOLUME KNOB".
 - En el caso de algunos dispositivos Bluetooth, puede ser necesario ingresar el número de identificación personal (código PIN) inmediatamente después de la búsqueda.
- 3 Pulse la rueda de volumen para iniciar el emparejamiento.
El mensaje "PAIRING OK" aparece cuando ha finalizado el emparejamiento.

Cuando haya finalizado el emparejamiento, la conexión Bluetooth se establece automáticamente.

- "BT 1" y/o "BT 2" se iluminan en la ventanilla de visualización.
El indicador  se enciende para mostrar la carga de la batería y la intensidad de la señal del dispositivo conectado.
- Esta unidad es compatible con Emparejamiento Simple y Seguro (SSP).
- Pueden registrarse (emparejarse) hasta cinco dispositivos en total.
- Una vez finalizado el procedimiento, el dispositivo Bluetooth quedará registrado en la unidad aunque la reinicialice. Para borrar el dispositivo emparejado, consulte [DEVICE DELETE] en la página 18.
- Pueden conectarse dos teléfonos Bluetooth y un dispositivo de audio Bluetooth a la vez. Para conectar o desconectar el dispositivo registrado, consulte [PHONE SELECT] o [AUDIO SELECT] en [BT MODE]. (Página 18)
No obstante, mientras está activada la fuente BT AUDIO, es posible conectar a cinco dispositivos de audio Bluetooth y cambiar entre los cinco dispositivos. (Página 19, 20)
- Algunos dispositivos Bluetooth pueden no conectarse automáticamente a la unidad después del emparejamiento. Conecte el dispositivo a la unidad manualmente.
- Si desea más información, consulte el manual de instrucciones del dispositivo Bluetooth.

Emparejamiento automático

Cuando hay un iPhone/iPod touch conectado al terminal de entrada USB, la solicitud de emparejamiento (a través de Bluetooth) se activa automáticamente si [AUTO PAIRING] está activado [ON]. (Página 18)

Para el emparejamiento, pulse la rueda de volumen después de confirmar el nombre del dispositivo.

Bluetooth — Teléfono móvil

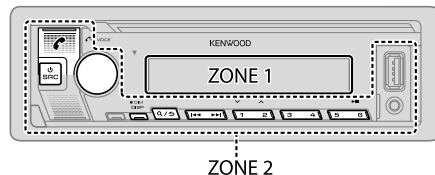

Recibir una llamada

Cuando se recibe una llamada entrante:









- [ZONE 2] se ilumina en verde y parpadea.
- Si [AUTO ANSWER] está ajustado al tiempo seleccionado, la unidad contesta automáticamente la llamada. (Página 16)

Durante una llamada:

- [ZONE 1] se ilumina según los ajustes realizados para [DISPLAY] (página 27) y [ZONE 2] se ilumina en verde.
- Si apaga la unidad o extrae la placa frontal, la conexión Bluetooth se interrumpe.

Bluetooth®

Las siguientes operaciones pueden diferir o no estar disponibles dependiendo del teléfono que se haya conectado.

Para	En la placa frontal
Primera llamada entrante...	
Contestar una llamada	Pulse  o la rueda de volumen o uno de los botones numéricos (1 a 6).
Rechazar una llamada	Pulse  .
Finalizar una llamada	Pulse  .
Mientras habla con la primera llamada entrante...	
Responder a otra llamada entrante y dejar en espera la llamada actual	Pulse  .
Rechazar otra llamada entrante	Pulse  .
Mientras tiene dos llamadas activas...	
Finalizar la llamada actual y activar la llamada en espera	Pulse  .
Pase de la llamada actual a la llamada en espera y viceversa	Pulse  .
Ajustar el volumen del teléfono*1 [00] a [35] (Predeterminado: [15])	Gire la rueda de volumen durante una llamada.
Cambiar entre los modos manos libres y conversación privada*2	Pulse  durante una llamada.

*1 Este ajuste no influirá en el volumen del resto de las fuentes.

*2 Las operaciones pueden variar dependiendo del dispositivo Bluetooth conectado.

Mejorar la calidad de voz

Mientras habla por teléfono...

- 1 Pulse la rueda de volumen para ingresar en [FUNCTION].
- 2 Gire la rueda de volumen para seleccionar un elemento (consulte la siguiente tabla) y, a continuación, pulse la rueda.
- 3 Repita el paso 2 hasta que se seleccione o active el elemento deseado.
- 4 Para salir, pulse y mantenga pulsado .



Para volver al elemento de ajuste anterior, pulse .

Predeterminado: [XX]

[MIC GAIN]	[-10] a [+10] ([-4]): La sensibilidad del micrófono aumenta a medida que aumenta el número.
[NR LEVEL]	[LEVEL -5] a [LEVEL +5] ([LEVEL 0]): Ajuste el nivel de reducción de ruido hasta que el ruido que se escucha durante una conversación telefónica sea mínimo.
[ECHO CANCEL]	[LEVEL -5] a [LEVEL +5] ([LEVEL 0]): Ajuste el tiempo de retardo de cancelación de eco hasta que el eco que escucha durante una conversación telefónica sea mínimo.

- La calidad de la llamada puede depender del teléfono móvil.

Configurar el ajuste para contestar una llamada





- 1 Pulse  para ingresar al modo Bluetooth.
- 2 Gire la rueda de volumen para seleccionar [SETTINGS] y, a continuación, pulse la rueda.
- 3 Gire la rueda de volumen para seleccionar [AUTO ANSWER] y, a continuación, pulse la rueda.
- 4 Para seleccionar el tiempo (en segundos) de espera hasta que la unidad conteste automáticamente, gire la rueda de volumen y, a continuación, pulse la rueda.
[01] a [30], o seleccione [OFF] para cancelar. (Predeterminado: [OFF])
- 5 Para salir, pulse y mantenga pulsado .

Para volver al elemento de ajuste anterior, pulse .

Bluetooth®

Realizar una llamada

Puede realizar una llamada desde el historial de llamadas, la guía telefónica o mediante marcación del número. La llamada con marcación por voz también es posible si su teléfono móvil dispone de esta función.

- 1 Pulse  para ingresar al modo Bluetooth.**
Aparece "(nombre del primer dispositivo)".
 - Si hay dos teléfonos Bluetooth conectados, pulse nuevamente  para cambiar al otro teléfono.
Aparece "(nombre del segundo dispositivo)".
- 2 Gire la rueda de volumen para seleccionar un elemento (consulte la siguiente tabla) y, a continuación, pulse la rueda.**
- 3 Repita el paso 2 hasta que se seleccione o active el elemento que desee o siga las instrucciones indicadas en el elemento seleccionado.**
- 4 Para salir, pulse y mantenga pulsado  / .**

Para volver al elemento de ajuste anterior, pulse  / .





[CALL HISTORY]

(Solo si el teléfono es compatible con PBAP)



- 1 Pulse la rueda de volumen para seleccionar un nombre o un número de teléfono.**
 - "I" indica llamada recibida, "O" indica llamada realizada, "M" indica llamada perdida.
 - Pulse DISP para cambiar la categoría de la pantalla (NUMBER o NAME).
 - El mensaje "NO DATA" aparece si no existe un historial de llamadas o número de llamada registrado.
- 2 Pulse la rueda de volumen para llamar.**

[PHONE BOOK]

(Solo si el teléfono es compatible con PBAP)

- 1 Gire rápidamente la rueda de volumen para acceder al modo de búsqueda alfabética (si la guía telefónica contiene numerosos contactos).**
Aparece el primer menú (ABCDEFGHIJK).
 - Para pasar al otro menú (LMNOPQRSTU o WXYZ1*), pulse 2  / 1 .
 - Gire la rueda de volumen o pulse  /  para seleccionar la primera letra que desea y, a continuación, pulse la rueda.
Seleccione "1" para realizar la búsqueda con números y "*" para realizar la búsqueda con símbolos.
- 2 Gire la rueda de volumen para seleccionar un nombre y, a continuación, pulse la rueda.**
- 3 Gire la rueda de volumen para seleccionar un número de teléfono y, a continuación, pulse la rueda para hacer la llamada.**
 - Para utilizar la guía telefónica con esta unidad, asegúrese de permitir el acceso o la transferencia desde su smartphone. El proceso puede diferir según el teléfono conectado.
 - Los contactos están categorizados como: HM (casa), OF (oficina), MO (móvil), OT (otros), GE (general)
 - Esta unidad puede visualizar solamente letras sin acento. (Las letras acentuadas tal como la "U" se muestran como "U").

[NUMBER DIAL]

- 1 Gire la rueda de volumen para seleccionar un número (0 a 9) o un carácter (*, #, +).**
- 2 Pulse  /  para mover la posición de ingreso.**
Repita los pasos 1 y 2 hasta finalizar el ingreso del número telefónico.
- 3 Pulse la rueda de volumen para llamar.**

[VOICE]

Pronuncie el nombre del contacto al que desea llamar o el comando de voz para controlar las funciones del teléfono. (Consulte también "Realice una llamada mediante reconocimiento de voz" en la página 18.)

[LOW]/[MID]/[FULL]: Muestra la carga de la batería.*

[NO SIGNAL]/[LOW]/[MID]/[MAX]: Muestra la intensidad de la recepción actual de la señal.*

* La funcionalidad depende del tipo de teléfono en uso.

Bluetooth®

Realice una llamada mediante reconocimiento de voz

- 1 Pulse y mantenga pulsado  para activar la función de reconocimiento de voz del teléfono conectado.
 - 2 Pronuncie el nombre del contacto al que desea llamar o el comando de voz para controlar las funciones del teléfono.
- Las características de reconocimiento de voz compatibles varían según el teléfono. Si desea más información, consulte el manual de instrucciones del teléfono conectado.

Almacenar un contacto en la memoria

Puede guardar hasta 6 contactos en los botones numéricos (1 a 6).

- 1 Pulse  para ingresar al modo Bluetooth.
- 2 Gire la rueda de volumen para seleccionar [CALL HISTORY], [PHONE BOOK] o [NUMBER DIAL] y, a continuación, pulse la rueda.
- 3 Gire la rueda de volumen para seleccionar un contacto o ingrese un número de teléfono.
Si se ha seleccionado un contacto, pulse la rueda de volumen para que aparezca el número de teléfono.
- 4 Pulse y mantenga pulsado uno de los botones numéricos (1 a 6).
Aparece "STORED" cuando se almacena un contacto.

Para borrar un contacto de la memoria preajustada, seleccione [NUMBER DIAL] en el paso 2, almacene un número en blanco en el paso 3 y avance al paso 4.

Llame a un número registrado



- 1 Pulse  para ingresar al modo Bluetooth.
- 2 Pulse uno de los botones numéricos (1 a 6).
- 3 Pulse la rueda de volumen para llamar.
Aparece "NO MEMORY" si no hay ningún contacto guardado.

Ajustes del modo Bluetooth

- 1 Pulse la rueda de volumen para ingresar en [FUNCTION].
- 2 Gire la rueda de volumen para seleccionar un elemento (consulte la siguiente tabla) y, a continuación, pulse la rueda.
- 3 Repita el paso 2 hasta que se seleccione o active el elemento que desee o siga las instrucciones indicadas en el elemento seleccionado.
- 4 Para salir, pulse y mantenga pulsado .

Para volver al elemento de ajuste anterior, pulse .

Predeterminado: [XX]

[BT MODE]	
[PHONE SELECT]	Selecciona el teléfono o el dispositivo de audio que desea conectar o desconectar. Al conectarse, aparece "*" delante del nombre del dispositivo. Aparece "▷" delante del actual dispositivo de audio para reproducción.
[AUDIO SELECT]	<ul style="list-style-type: none">• Solo se puede conectar un máximo de dos teléfonos con Bluetooth y un dispositivo de audio con Bluetooth a la vez.
[DEVICE DELETE]	<ol style="list-style-type: none">1 Gire la rueda de volumen para seleccionar el dispositivo a eliminar y, a continuación, pulse la rueda.2 Gire la rueda de volumen para seleccionar [YES] o [NO] y, a continuación, pulse la rueda.
[PIN CODE EDIT] (0000)	Cambia el código PIN (hasta 6 dígitos). <ol style="list-style-type: none">1 Gire la rueda de volumen para seleccionar un número.2 Pulse  /  para mover la posición de ingreso. Repita los pasos 1 y 2 hasta terminar de ingresar el código PIN.3 Pulse la rueda de volumen para confirmar.
[RECONNECT]	[ON]: La unidad se vuelve a conectar automáticamente cuando el último dispositivo Bluetooth conectado esté dentro del rango de conexión. ; [OFF]: Se cancela.
[AUTO PAIRING]	[ON]: La unidad se empareja automáticamente con el dispositivo Bluetooth compatible (iPhone/iPod touch) cuando se conecta a través del terminal de entrada USB. Esta función podrá no estar disponible, dependiendo del sistema operativo del dispositivo conectado. ; [OFF]: Se cancela.

Bluetooth®

[INITIALIZE]

[YES]: Inicializa todos los ajustes Bluetooth (incluyendo el emparejamiento almacenado, directorio telefónico y etc.). ; [NO]: Se cancela.

Modo de prueba Bluetooth

Puede comprobar la conectividad del perfil compatible entre el dispositivo Bluetooth y la unidad.

- Asegúrese de que no haya ningún dispositivo Bluetooth emparejado.

1 Pulse y mantenga pulsado .

Aparece "PLEASE PAIR YOUR PHONE PIN 0000" en la pantalla.

2 Busque y seleccione el nombre de su receptor ("KMM-BT32U"/"KMM-BT38") en el dispositivo Bluetooth.

3 Opere el dispositivo Bluetooth para confirmar el emparejamiento. "TESTING" parpadea en la pantalla.

Después de la prueba, aparece el resultado de la conectividad (OK o NG).

PAIRING: Estado de emparejamiento

HF CNT: Compatibilidad con el Perfil Manos Libres (HFP, Hands-Free Profile)

AUD CNT: Compatibilidad con el Perfil Avanzado de Distribución de Audio (A2DP, Advanced Audio Distribution Profile)

PB DL: Compatibilidad con el Perfil de acceso a la guía telefónica (PBAP, Phonebook Access Profile)

Para cancelar el modo de prueba, pulse y mantenga pulsado  SRC para apagar la unidad.

Bluetooth — Audio



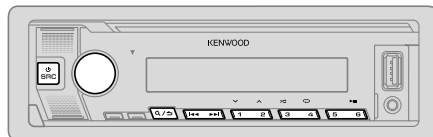





- Las operaciones y las indicaciones en pantalla difieren según su disponibilidad en el dispositivo conectado.
- Dependiendo del dispositivo conectado, algunas características podrían no funcionar con su dispositivo.



Mientras está activada la fuente BT AUDIO, es posible conectar a cinco dispositivos de audio Bluetooth y cambiar entre los cinco dispositivos.

Escuche desde el reproductor de audio a través de Bluetooth

- 1 Pulse  SRC repetidamente para seleccionar BT AUDIO.
- 2 Para iniciar la reproducción, utilice el reproductor de audio a través de Bluetooth.

Para	En la placa frontal
Reproducción/pausa	Pulse 6  .
Seleccione un grupo o carpeta	Pulse 2  / 1  .
Omisión hacia atrás/omisión hacia delante	Pulse 1  /  .
Retroceder/avanzar rápidamente	Pulse y mantenga pulsado 1  /  .
Repetir reproducción	Pulse 4  repetidamente. [ALL REPEAT], [FILE REPEAT], [GROUP REPEAT], [REPEAT OFF]

Bluetooth®

Para	En la placa frontal
Reproducción aleatoria	Pulse y mantenga pulsado 3 >⏮ para seleccionar [ALL RANDOM] o [GROUP RANDOM] . <ul style="list-style-type: none">• Pulse 3 >⏮ para seleccionar [RANDOM OFF].
Seleccionar un archivo de una carpeta/lista	Consulte el apartado "Seleccione el archivo que desea reproducir" que aparece en la página 8.
Cambiar entre los dispositivos de audio Bluetooth conectados	Pulse 5. (Si pulsa la tecla "Play" en el dispositivo conectado también se cambiará el sonido generado por el dispositivo.)

Escuchar el iPod/iPhone a través de Bluetooth

Puede escuchar las canciones en el iPod/iPhone a través de la conexión Bluetooth de esta unidad.

Pulse  SRC repetidamente para seleccionar iPod BT.

- Puede operar el iPod/iPhone de la misma forma en que lo hace cuando el iPod/iPhone está conectado a través del terminal de entrada USB. (Página 7)
- Consulte "Ajuste de la fuente reproducible para iPod/iPhone" en la página 8 para obtener más información.

AMAZON ALEXA

Alexa es un servicio de voz basado en la nube desarrollado por Amazon. Puede pedirle a Alexa que reproduzca música, obtenga informes meteorológicos, información sobre el tráfico, controle dispositivos domésticos inteligentes, haga compras en Amazon, realice búsquedas en Internet, crea recordatorios y más.

Preparativos:



- Cree una cuenta en <www.amazon.com>.
- Instale la última versión de la aplicación móvil Alexa en su dispositivo (iPhone/iPod touch o dispositivo Android) y, a continuación, inicie sesión en la aplicación.
- Asegúrese de habilitar la conexión a Internet en su smartphone.

Cómo configurar por primera vez

Para el dispositivo Android

- 1 Empareje su dispositivo con esta unidad a través de Bluetooth. (Página 15)
- 2 Inicie la aplicación móvil de Alexa en su dispositivo.
- 3 Empareje esta unidad con la aplicación móvil Alexa. Realice Opción A u Opción B. (Página 21)

Para iPhone/iPod touch

- 1 Empareje su dispositivo con esta unidad a través de Bluetooth. (Página 15)
- 2 Inicie la aplicación móvil de Alexa en su dispositivo.
- 3 Pulse  en la unidad para ingresar a la fuente ALEXA.
 - También puede pulsar  SRC repetidas veces para seleccionar la fuente iPod BT.
 - Consulte "Ajuste de la fuente reproducible para iPod/iPhone" en la página 8 para obtener más información.
- 4 Empareje esta unidad con la aplicación móvil Alexa. Realice Opción A u Opción B. (Página 21)

AMAZON ALEXA

Opción A: Vínculo directo

Acceda a la siguiente URL o escanee el código QR con su smartphone:

<https://www.kenwood.com/car/alexa>



Opción B: Emparejamiento manual

- 1 Inicie la aplicación móvil Alexa y pase a la pestaña "Devices (Dispositivos)".
- 2 Toque el icono "+" en la esquina superior derecha.
- 3 Toque "Add Device (Añadir dispositivo)".
- 4 Toque "Automotive Accessory (Accesorio automotriz)" o "Headphones (Auriculares)" en la lista de tipos de dispositivos.
- 5 Toque el nombre de su receptor ("KMM-BT332U"/"KMM-BT38") y siga las instrucciones.

Una vez completado el proceso de configuración, la aplicación móvil de Alexa establecerá una conexión con esta unidad.

- La conexión de Alexa se puede desconectar si:
 - Se desconecta el perfil A2DP
 - El Bluetooth está desconectado
 - Se apaga esta unidad
 - Detiene la aplicación móvil Alexa en primer plano/en segundo plano de su dispositivo
 - Cualquier otra condición según el dispositivo conectado.Para volver a establecer la conexión de Alexa, vuelva a conectar el perfil A2DP.
- La conexión de Alexa no se podrá volver a establecer si usted:
 - Vuelve a instalar la aplicación móvil de Alexa
 - Elimina el dispositivo emparejado y vuelve a realizar el emparejamiento (dispositivo Android)Para volver a establecer la conexión de Alexa, vuelva a realizar el proceso de configuración.
- La conexión de Alexa se puede comprobar desde la aplicación móvil de Alexa. Si el nombre de esta unidad aparece en la pantalla "ALL DEVICES", no será necesario volver a realizar el proceso de configuración.

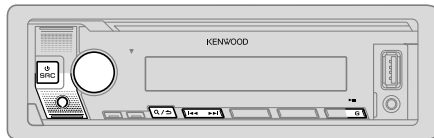

Operaciones básicas

Para los idiomas compatibles con Alexa, consulte la página 31 para obtener más información. Algunos de los idiomas enumerados estarán disponibles actualizando el firmware de esta unidad cuando haya disponible una nueva versión de firmware.

Para actualizar el firmware, consulte la página 5 para obtener más información.

Una vez establecida la conexión de Alexa...

- 1 Diga la palabra "Alexa" al micrófono conectado (página 14) para activar Alexa.

(o)

Pulse  en la unidad para hablar con Alexa.

En la pantalla se muestra: "ALEXA" → "LISTENING..."

Alexa no se puede activar por voz si:

- La aplicación móvil Alexa no está activada.
- El micrófono está apagado, el indicador "Ø" está encendido. Consulte "Activar/desactivar el micrófono" en la página 22.
- La fuente de reproducción actual es iPod USB.
- Mientras usa las funciones de teléfono Bluetooth.





- 2 Comuníquese con Alexa a través del micrófono conectado. (Página 14)

"THINKING..." aparece cuando Alexa está procesando su entrada de voz.

"SPEAKING..." aparece cuando Alexa está respondiendo a su entrada de voz.

"ALEXA" o la información en pantalla, tal como el tiempo de reproducción, el título de la canción, etc., aparece mientras Alexa está en estado de inactividad.

AMAZON ALEXA

- Para volver a la fuente anterior a ALEXA, pulse  SRC.
- Para activar Alexa, pulse  o diga "Alexa".
- Para cancelar el estado de audición actual, pulse .
- Para cancelar los estados "thinking/speaking (pensando/hablando)" actuales y volver al estado de audición, pulse  o diga "Alexa".
- Solo es posible una conexión Alexa a la vez.
- "DOWNLOAD" → "ALEXA APP" → "AND PAIR" → "BLUETOOTH" → "TO USE ALEXA" aparece cuando la unidad se desconecta de la aplicación móvil de Alexa o cuando se desconecta la conexión Bluetooth.
- Alexa estará lista para escuchar la palabra de activación después de reconectarse.

Activar/desactivar el micrófono

Mantenga pulsado  para activar y desactivar el micrófono.

- El indicador  se enciende cuando se apaga el micrófono.
- No puede realizar esta operación mientras use las funciones del teléfono Bluetooth.

Comience a escuchar

Cuando Alexa está en estado de inactividad...

- 1 Diga la palabra "Alexa" al micrófono conectado (página 14) para activar Alexa.**
(o)
Pulse  en la unidad para hablar con Alexa.
En la pantalla se muestra: "LISTENING...".
- 2 Comuníquese con Alexa a través del micrófono conectado.**
- 3 Puede realizar las siguientes operaciones durante la reproducción de música de la fuente ALEXA:**

Para	En la placa frontal
Reproducción/pausa	Pulse 6  .
Omisión hacia atrás/omisión hacia delante	Pulse  .

Durante la reproducción de música, pulse  o diga "Alexa" para pausar la música y activar Alexa. Ahora ya puede comunicarse con Alexa.

Ajustes de audio

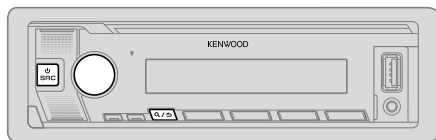

- 1 Pulse la rueda de volumen para ingresar en [FUNCTION].
- 2 Gire la rueda de volumen para seleccionar un elemento (consulte la siguiente tabla) y, a continuación, pulse la rueda.
- 3 Repita el paso 2 hasta que se seleccione o active el elemento deseado.
- 4 Para salir, pulse y mantenga pulsado **Q/↵**.

Para volver al elemento de ajuste anterior, pulse **Q/↵**.

Predeterminado: **[XX]**

[AUDIO CONTROL]	
[SUB-W LEVEL]	[LEVEL -50] a [LEVEL +10] ([LEVEL 0]): Ajusta el nivel de salida del subwoofer.
[EASY EQ]	Ajuste su propia configuración de sonido. <ul style="list-style-type: none"> • Los ajustes se guardan en [USER] para [PRESET EQ]. • Los ajustes realizados afectan a los ajustes actuales de [MANUAL EQ].
[SW]:	[LEVEL -50] a [LEVEL +10] (Predeterminado: [LEVEL 0])
[BASS]:	[LEVEL -9] a [LEVEL +9] [LEVEL 0]
[MID]:	[LEVEL -9] a [LEVEL +9] [LEVEL 0]
[TRE]:	[LEVEL -9] a [LEVEL +9] [LEVEL 0]

[MANUAL EQ]	Configura sus propios ajustes de sonido para cada fuente. <ul style="list-style-type: none"> • Los ajustes se guardan en [USER] para [PRESET EQ]. • Los ajustes realizados afectan a los ajustes actuales de [EASY EQ]. 	
[62.5HZ]	[LEVEL]	[LEVEL -9] a [LEVEL +9] ([LEVEL 0]): Ajusta el volumen a programarse para cada fuente. (Antes de realizar un ajuste, seleccione la fuente que desea ajustar.)
	[BASS EXTEND]	[ON]: Activa la ampliación de graves. ; [OFF]: Se cancela.
[100HZ]/[160HZ]/[250HZ]/[400HZ]/[630HZ]/[1KHZ]/[1.6KHZ]/[2.5KHZ]/[4KHZ]/[6.3KHZ]/[10KHZ]/[16KHZ]	[LEVEL -9] a [LEVEL +9] ([LEVEL 0]): Ajusta el volumen a programarse para cada fuente. (Antes de realizar un ajuste, seleccione la fuente que desea ajustar.)	
[Q FACTOR]	[1.35]/[1.50]/[2.00]: Ajusta el factor de calidad.	
[PRESET EQ]	[NATURAL]/[ROCK]/[POPS]/[EASY]/[TOP40]/[JAZZ]/[POWERFUL]/[USER]: Selección un ecualizador preajustado adecuado para el género musical. (Seleccione [USER] para utilizar los ajustes realizados en [EASY EQ] o [MANUAL EQ].)	
[BASS BOOST]	[LV1] a [LV5]: Selección su nivel de refuerzo de graves preferido. ; [OFF]: Se cancela.	
[LOUDNESS]	[LV1]/[LV2]: Selección los niveles preferidos de refuerzo para frecuencias altas o bajas para producir un sonido bien equilibrado a bajos niveles de volumen. ; [OFF]: Se cancela.	
[SUBWOOFER SET]	[ON]: Activa la salida del subwoofer. ; [OFF]: Se cancela.	
[FADER]	[R15] a [F15] ([0]): Ajusta el balance de salida de los altavoces delanteros y traseros.	
[BALANCE]	[L15] a [R15] ([0]): Ajusta el balance de salida de los altavoces izquierdo y derecho.	
[VOLUME OFFSET]	[-15] a [+6] ([0]): Preajusta el nivel de volumen inicial de cada fuente comparándolo con el nivel de volumen de FM. (Antes de realizar el ajuste, seleccione la fuente que desea ajustar.)	

Ajustes de audio

[SOUND EFFECT]	
[SOUND RECNSTR] (Reconstrucción del sonido)	(No aplicable para la fuente RADIO, para la fuente AUX ni para la fuente SIRIUS XM.) [ON] : Crea un sonido real compensando los componentes de alta frecuencia y restableciendo el tiempo de subida de la forma de onda que se pierde en la compresión de los datos de audio. ; [OFF] : Se cancela.
[SPACE ENHANCE]	(No aplicable para la fuente RADIO.) [SML]/[MED]/[LRG] : Aumenta virtualmente el espacio acústico. ; [OFF] : Se cancela.
[SND REALIZER]	[LV1]/[LV2]/[LV3] : Hace que el sonido sea virtualmente más realista. ; [OFF] : Se cancela.
[STAGE EQ]	[LOW]/[MID]/[HI] : Realiza el ajuste virtual de la posición de escucha del sonido emitido por los altavoces. ; [OFF] : Se cancela.
[DRIVE EQ]	[ON] : Refuerza la frecuencia para reducir el ruido proveniente del exterior del vehículo o el rido producido por los neumáticos. ; [OFF] : Se cancela.
[SPEAKER SIZE] Los ajustes de frecuencia y pendiente se definen automáticamente para el crossover del altavoz seleccionado.	
[FRONT]	[SIZE] [3.5"/[4"/[4.75"/[5"/[6.5"/[6.75"/[7"/[4×6]/[5×7]/[6×8]/[6×9]/[7×10]: Selección, dependiendo del tamaño del altavoz conectado, el rendimiento óptimo. [TWEETER] [SMALL]/[MIDDLE]/[LARGE]: Selecciona, dependiendo del rango de tamaño del tweeter conectado, el rendimiento óptimo. ; [NONE] : No conectado.
[REAR]	[3.5"/[4"/[4.75"/[5"/[6.5"/[6.75"/[7"/[4×6]/[5×7]/[6×8]/[6×9]/[7×10]: Selección, dependiendo del tamaño del altavoz conectado, el rendimiento óptimo. ; [NONE] : No conectado.
[SUBWOOFER]	[6.5"/[8"/[10"/[12"/[15" OVER]: Selección, dependiendo del tamaño del altavoz conectado, el rendimiento óptimo. ; [NONE] : No conectado.

[X' OVER]		
[TWEETER]	[FRQ]	[1KHZ]/[1.6KHZ]/[2.5KHZ]/[4KHZ]/[5KHZ]/[6.3KHZ]/[8KHZ]/[10KHZ]/[12.5KHZ]: Ajusta la frecuencia de cruce del altavoz tweeter.
	[GAIN LEFT]	[-8] a [0]: Ajusta el volumen de salida del tweeter de la izquierda.
	[GAIN RIGHT]	[-8] a [0]: Ajusta el volumen de salida del tweeter de la derecha.
[FRONT HPF]	[F-HPF FRQ]	[30HZ]/[40HZ]/[50HZ]/[60HZ]/[70HZ]/[80HZ]/[90HZ]/[100HZ]/[120HZ]/[150HZ]/[180HZ]/[220HZ]/[250HZ]: Ajusta la frecuencia de cruce del altavoz seleccionado (filtro de paso alto). ; [THROUGH] : Todas las señales se envían a los altavoces seleccionados.
	[F-HPF SLOPE]	[-6DB]/[-12DB]/[-18DB]/[-24DB]: Ajusta la pendiente de cruce. (Puede seleccionarse solo si se seleccionó un ajuste distinto de [THROUGH] para [F - HPF FRQ] .)
	[F-HPF GAIN]	[-8] a [0]: Ajusta el volumen de salida del altavoz seleccionado.
[REAR HPF]	[R-HPF FRQ]	Configure los ajustes de los altavoces traseros de manera similar a los altavoces delanteros.
	[R-HPF SLOPE]	
	[R-HPF GAIN]	
[SUBWOOFER LPF]	[SW LPF FRQ]	[30HZ]/[40HZ]/[50HZ]/[60HZ]/[70HZ]/[80HZ]/[90HZ]/[100HZ]/[120HZ]/[150HZ]/[180HZ]/[220HZ]/[250HZ]: Ajusta la frecuencia de cruce del subwoofer (filtro de paso bajo). ; [THROUGH] : Todas las señales se envían al subwoofer.

Ajustes de audio

[SW LPF SLOPE]	[−6DB]/[−12DB]/[−18DB]/[−24DB]: Ajusta la pendiente de cruce. (Puede seleccionarse solo si se seleccionó un ajuste distinto de [THROUGH] para [SW LPF FRQ].) (Página 24)
[SW LPF PHASE]	[REVERSE] (180°)/[NORMAL] (0°): Selecciona la fase de la salida del subwoofer de acuerdo con la salida de los altavoces, para lograr un desempeño óptimo.
[SW LPF GAIN]	[−8] a [0]: Ajusta el volumen de salida del subwoofer.

[DTA SETTINGS]

Para los ajustes, consulte "Ajustes de la alineación del tiempo digital" a continuación.

[CAR SETTINGS]

- El siguiente elemento solo se puede seleccionar si [SUBWOOFER SET] está ajustado a [ON] (página 23):
 - [SUB-W LEVEL]
 - [SW LEVEL] de [EASY EQ]
 - [SUBWOOFER] de [SPEAKER SIZE]
 - [SUBWOOFER LPF] de [X' OVER]
 - [SUBWOOFER] de [DISTANCE] y [GAIN] en [DTA SETTINGS]
- El siguiente elemento solo se puede seleccionar si se seleccionó un ajuste distinto de [NONE] para [TWEETER], [REAR] y [SUBWOOFER] de [SPEAKER SIZE] (página 24):
 - [TWEETER], [REAR HPF], [SUBWOOFER LPF] de [X' OVER]

Ajustes de la alineación del tiempo digital

La Alineación de Tiempo Digital ajusta el tiempo de retardo de la salida de los altavoces creando un entorno más adecuado para su vehículo.

- Para obtener más información, consulte "Cómo determinar automáticamente el tiempo de retraso" en la página 26.

[DTA SETTINGS]

[POSITION]	Selecciona su posición de escucha (punto de referencia). [ALL]: Sin compensación ; [FRONT RIGHT]: Asiento delantero derecho ; [FRONT LEFT]: Asiento delantero izquierdo ; [FRONT ALL]: Asientos delanteros
[DISTANCE]	[0FT] a [20.01FT]: Ajusta con precisión la distancia a compensar. (Antes de hacer un ajuste, seleccione el altavoz que desee ajustar.)
[GAIN]	[−8DB] a [0DB]: Ajusta con precisión el volumen de salida del altavoz seleccionado. (Antes de hacer un ajuste, seleccione el altavoz que desee ajustar.)
[DTA RESET]	[YES]: Restablece los ajustes ([DISTANCE] y [GAIN]) de la posición seleccionada en [POSITION] a sus valores predeterminados ; [NO]: Se cancela.

[CAR SETTINGS]

Identifica su tipo de automóvil y la ubicación del altavoz trasero para realizar el ajuste de [DTA SETTINGS].

[CAR TYPE]	[COMPACT]/[FULL SIZE CAR]/[WAGON]/[MINIVAN]/[SUV]/[MINIVAN(LONG)]: Selecciona el tipo de vehículo. ; [OFF]: Sin compensación.
[R-SP LOCATION]	Selecciona la ubicación de los altavoces traseros en su vehículo para calcular la distancia mayor desde la posición de escucha seleccionada (punto de referencia). <ul style="list-style-type: none"> [DOOR]/[REAR DECK]: Solo se puede seleccionar si se seleccionó previamente [CAR TYPE] como [OFF], [COMPACT], [FULL SIZE CAR], [WAGON] o [SUV]. [2ND ROW]/[3RD ROW]: Solo se puede seleccionar si se seleccionó previamente [CAR TYPE] como [MINIVAN] o [MINIVAN(LONG)].

Ajustes de audio

- Antes de realizar un ajuste para [DISTANCE] y [GAIN] de [DTA SETTINGS], seleccione el altavoz que desea ajustar: [FRONT LEFT]/[FRONT RIGHT]/[REAR LEFT]/[REAR RIGHT]/[SUBWOOFER]
 - Solo se puede seleccionar [REAR LEFT], [REAR RIGHT] y [SUBWOOFER] si se seleccionó previamente un ajuste distinto de [NONE] para [REAR] y [SUBWOOFER] de [SPEAKER SIZE]. (Página 24)
- Solo se puede seleccionar [R-SP LOCATION] de [CAR SETTING] si se seleccionó previamente un ajuste distinto de [NONE] para [REAR] de [SPEAKER SIZE]. (Página 24)

Cómo determinar automáticamente el tiempo de retraso

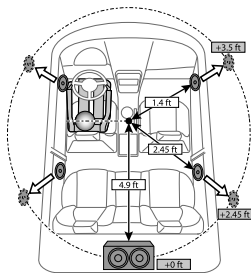

Si especifica la distancia a cada altavoz desde la posición de escucha actualmente establecida, el tiempo de retraso se calcula automáticamente.

- 1 Configure [POSITION] y determine la posición de escucha como punto de referencia (el punto de referencia para [FRONT ALL] estará en el centro entre la derecha e izquierda de los asientos delanteros).
- 2 Mida las distancias desde el punto de referencia hacia los altavoces.
- 3 Calcule la distancia entre el altavoz más alejado (subwoofer en la ilustración) y otros altavoces.
- 4 Ajuste la [DISTANCE] calculada en el paso 3 para cada uno de los altavoces.
- 5 Ajuste [GAIN] para cada uno de los altavoces.

Ejemplo: Cuando se seleccionó [FRONT ALL] como la posición de escucha.

Ajustes de visualización

Identificación de zonas para los ajustes de color y de brillo

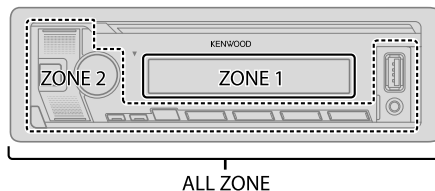

Ajuste del dimmer

- Pulse y mantenga pulsado DISP (DIM) para activar o desactivar el dimmer.
- Una vez que pulse y mantenga pulsado este botón, se sobrescribirá el ajuste [DIMMER] (página 27).

Cambie los ajustes de visualización

- 1 Pulse la rueda de volumen para ingresar en [FUNCTION].
- 2 Gire la rueda de volumen para seleccionar un elemento (página 27) y, a continuación, pulse la rueda.
- 3 Repita el paso 2 hasta que se seleccione o active el elemento que desee o siga las instrucciones indicadas en el elemento seleccionado.
- 4 Para salir, pulse y mantenga pulsado .

Para volver al elemento de ajuste anterior, pulse .

Ajustes de visualización

Predefinido: **[XX]**

[DISPLAY]

[COLOR SELECT] Selecciona por separado los colores de iluminación para **[ALL ZONE]**, **[ZONE 1]** y **[ZONE 2]**.

- 1 Selecciona una zona. (Véase la ilustración en la página 26.)
- 2 Selecciona un color preajustado para la zona seleccionada. (Página 31)
Predefinido: **[VARIABLE SCAN]**

Para crear su propio color, seleccione **[CUSTOM R/G/B]**. El color creado se guardará en **[CUSTOM R/G/B]**.

- 1 Pulse la rueda de volumen para introducir el ajuste detallado de color.
- 2 Pulse **◀◀/▶▶** para seleccionar el color (**[R]/[G]/[B]**) que desea ajustar.
- 3 Gire la rueda de volumen para ajustar el nivel (**[0]** a **[9]**) y, a continuación, pulse la rueda.

[DIMMER]

Oscurece la iluminación.

[ON]: El dimmer está activado.

[OFF]: El dimmer está desactivado.

[DIMMER TIME]: Fije la hora para activar y desactivar el dimmer.

- 1 Gire la rueda de volumen para ajustar el tiempo de activación **[ON]** y, a continuación, pulse la rueda.
- 2 Gire la rueda de volumen para ajustar el tiempo de desactivación **[OFF]** y, a continuación, pulse la rueda.
Predefinido: **[ON]: [6:00PM]**; **[OFF]: [6:00AM]**

[BRIGHTNESS]

Ajuste separadamente el brillo para uso diurno y nocturno.

- 1 **[DAY]/[NIGHT]**: Selecciona ajuste diurno o nocturno.
- 2 Selecciona una zona. (Véase la ilustración en la página 26.)
- 3 **[LVL00]** a **[LVL31]**: Ajusta el nivel de brillo.

[TEXT SCROLL]

[ONCE]: Desplaza una vez la información en pantalla. ; **[AUTO]**: El desplazamiento se repite a intervalos de 5 segundos. ; **[OFF]**: Se cancela.

[CLOCK]

[CLOCK DISPLAY] **[ON]**: La hora del reloj siempre se visualiza en la pantalla cuando la unidad está apagada. ; **[OFF]**: Se cancela.

[DEMO MODE]

[ON]: La demostración en pantalla se activa automáticamente tras un periodo de inactividad de aproximadamente 15 segundos. ; **[OFF]**: Se desactiva.

Instalación/Conexión

Esta sección es para los instaladores profesionales.

Para fines de seguridad, deje que un profesional realice el cableado y el montaje. Consulte con un distribuidor de productos de audio para automóviles.

▲ ADVERTENCIA

- La unidad puede utilizarse solamente con una fuente de alimentación de 12 V CC con negativo a masa.
- Desconecte el terminal negativo de la batería antes de realizar el cableado y el montaje.
- Para evitar un cortocircuito, no conecte el cable de la batería (amarillo) ni el cable de encendido (rojo) al chasis del vehículo o cable de conexión a masa (negro).
- Para evitar cortocircuitos:
 - Utilice una cinta de vinilo para aislar los cables no conectados.
 - Asegúrese de volver a conectar a masa esta unidad al chasis del automóvil después de la instalación.
 - Para proteger los cables, asegúrelos con abrazaderas de cables y con una cinta de vinilo, enrolle los cables que entran en contacto con partes metálicas.

▲ PRECAUCIÓN

- Instale esta unidad en la consola de su vehículo. No toque las partes metálicas de la unidad durante o un poco después del uso de la unidad. Las partes metálicas, tales como el disipador de calor o la carcasa, pueden estar muy calientes.
- No conecte los cables \ominus de los altavoces al chasis del vehículo, al cable de conexión a masa (negro) o en paralelo.
- Monte la unidad a un ángulo de menos de 30°.
- Si el mazo de conductores de su vehículo no dispone de terminal de encendido, conecte el cable de encendido (rojo) al terminal de la caja de fusibles del vehículo, el cual suministrará una alimentación de 12 V CC y podrá conectarse y desconectarse mediante la llave de encendido.
- Mantenga todos los cables alejados de las partes metálicas disipadoras de calor.
- Después de instalar la unidad, compruebe que las lámparas de freno, las luces intermitentes, el limpiaparabrisas, etc. funcionen satisfactoriamente.
- Si se funde el fusible, en primer lugar asegúrese de que los cables no estén en contacto con el chasis del vehículo y, a continuación, reemplace el fusible usado por otro del mismo régimen.

Instalación/Conexión

Lista de piezas para la instalación

(A) Placa frontal (×1)



(B) Placa embellecedora (×1)



(C) Manguito de montaje (×1)

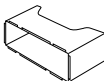

(D) Mazo de conductores (×1)



(E) Herramienta de extracción (×2)



Procedimiento básico

- 1 Quite la llave del interruptor de encendido; después, desconecte el terminal \ominus de la batería del automóvil.
- 2 Conecte los cables correctamente.
Consulte "Conexión del cableado" en la página 30.
- 3 Instale la unidad en su automóvil.
Consulte lo siguiente "Instalación de la unidad (montaje en el tablero)".
- 4 Conecte el terminal \ominus de la batería del automóvil.
- 5 Pulse \odot SRC para encender la unidad.
- 6 Extraiga la placa frontal y reinicie la unidad en menos de 5 segundos.
(Página 3)

Instalación de la unidad (montaje en el tablero)

1

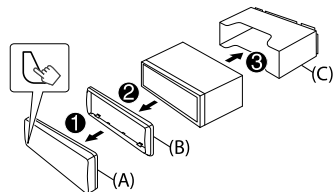

2

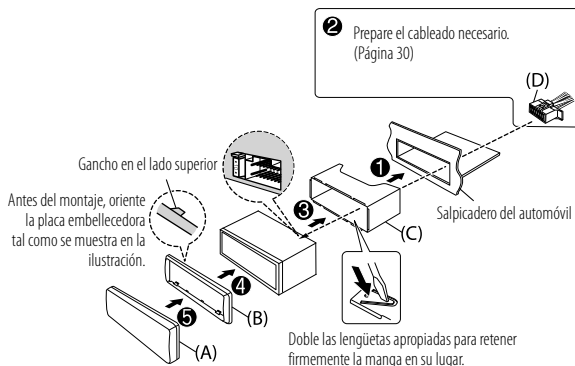

Instalación/Conexión

Instalación de la unidad (sin manguito de montaje)

- 1 Retire de la unidad, el manguito de montaje y la placa embellecedora.
- 2 Alinee los orificios de la unidad (en ambos lados) con la ménsula de montaje del vehículo y asegure la unidad con los tornillos (disponibles en el mercado).

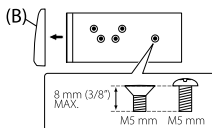

⚠ Utilice solo los tornillos especificados. El uso de tornillos incorrectos puede dañar la unidad.

Desmontaje de la unidad

- 1 Desmonte la placa frontal.
- 2 Retire la placa embellecedora.
- 3 Inserte las herramientas de extracción hasta el fondo de las ranuras a ambos lados y, a continuación, siga la dirección de las flechas, como se muestra en la ilustración.

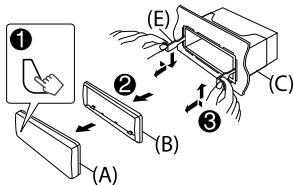

Conecte los componentes externos

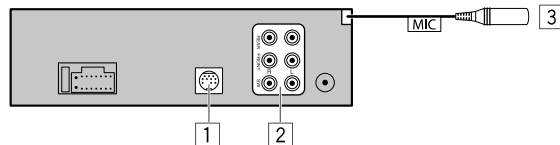

No. Pieza

- 1 Puerto de expansión (12V $\overline{\text{---}}$ 500 mA):
Al sintonizador para vehículos SiriusXM opcional (disponible en el mercado) (Página 10)
- 2 Terminales de salida
REAR: Salida posterior
FRONT: Salida frontal
SW : Salida del subwoofer
• Cuando conecte un amplificador externo a los terminales de salida de esta unidad, conecte firmemente el cable a tierra del amplificador al chasis del vehículo para evitar daños a la unidad.
- 3 MIC (terminal de entrada de micrófono) (Página 14)

Conexión del cableado

IMPORTANTE

Se recomienda instalar la unidad con un mazo de cables disponible en el mercado que sea adecuado para su automóvil y, para fines de seguridad, deje esta tarea en manos de profesionales. Consulte con un distribuidor de productos de audio para automóviles.

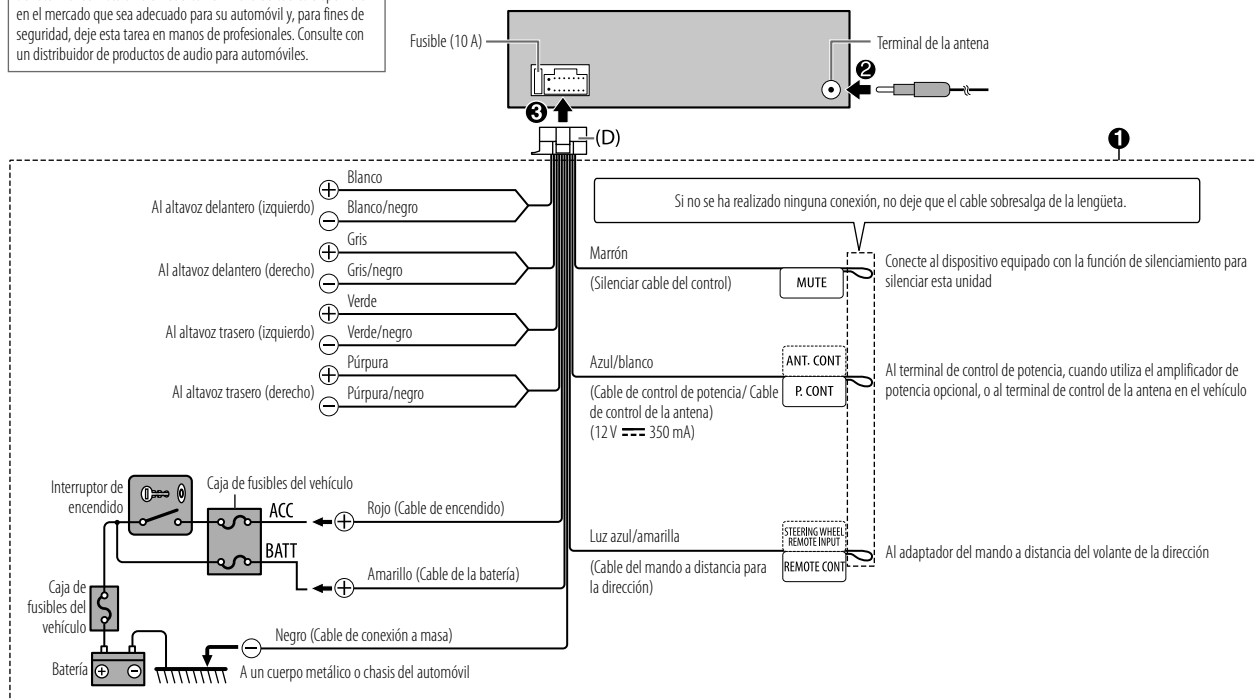

Referencias

Mantenimiento

Limpieza de la unidad

Limpie la suciedad de la placa frontal con un paño suave o paño de silicona seco.

Limpieza del conector

Desmonte la placa frontal y limpie el conector con un palillo de algodón. Tenga cuidado de no dañar el conector.



Conector (en el reverso de la placa frontal)

Más información

Para:

- Últimas actualizaciones de firmware y lista de los últimos elementos compatibles
- Aplicación original KENWOOD
- Cualquier otra información más reciente

Visite <<https://www.kenwood.com/cs/ce/>>.

Archivos reproducibles

- Dispositivo de clase de almacenamiento masivo USB:
Archivos de audio que pueden reproducirse:
MP3 (.mp3), WMA (.wma), AAC (.aac), AAC (.m4a), WAV (.wav), FLAC (.flac)
Sistema de archivos reproducibles: FAT12, FAT16, FAT32

Aunque los archivos de audio cumplan con los criterios mencionados arriba, la reproducción podría no ser posible dependiendo de los tipos o condiciones del medio o dispositivos.

- Para obtener información detallada y notas acerca de los archivos de audio que pueden reproducirse, visite <<https://www.kenwood.com/cs/ce/audiofile/>>.

Acerca de los dispositivos USB

- No es posible conectar un dispositivo USB a través de un concentrador USB.
- La conexión con un cable de más de 5 m de largo puede ocasionar una reproducción anormal.
- Esta unidad no puede reconocer ningún dispositivo USB cuyo régimen sea distinto de 5 V y que exceda de 1,5 A.

Acerca del iPod/iPhone

- Made for
 - iPod touch (6th generation)
 - iPhone 5S, 6, 6 Plus, 6S, 6S Plus, SE, 7, 7 Plus, 8, 8 Plus, X, XS, XS MAX, XR, 11, 11 Pro, 11 Pro MAX, SE (2nd generation), 12, 12 Mini, 12 Pro, 12 Pro MAX
- El orden de canciones mostrado en el menú de selección de esta unidad puede diferir del que se encuentra en el iPod/iPhone.
- Según la versión del sistema operativo del iPod/iPhone, algunas funciones podrían no estar disponibles en esta unidad.

Acerca de AMAZON ALEXA

- Debido a que Alexa es un servicio de terceros, las especificaciones se encuentran sujetas a cambios sin previo aviso. Por consiguiente, la compatibilidad podría verse afectada, y alguno o todos los servicios podrían dejar de estar disponibles.
- Idiomas compatibles con Alexa en esta unidad: Inglés de EE. UU./Inglés de Canadá/Español de EE. UU./Francés de Canadá/Español de México/Inglés del Reino Unido/Italiano de Italia/Español de España/Francés de Francia/Alemán de Alemania/Inglés de Australia/Japonés de Japón

Acerca del tipo de programa

Para Radio Broadcast Data System:

[SPEECH]:
[NEWS], [INFORM] (información), [SPORTS], [TALK], [LANGUAGE], [REL TALK] (charlas sobre religión), [PERSONLTY] (personalidad), [PUBLIC], [COLLEGE], [HABL ESP] (charlas en español), [WEATHER]

[MUSIC]:
[ROCK], [CLS ROCK] (rock clásico), [ADLT HIT] (éxitos antiguos), [SOFT RCK] (rock suave), [TOP 40], [COUNTRY], [OLDIES], [SOFT], [NOSTALGA] (nostalgia), [JAZZ], [CLASSICL] (clásica), [R & B] (ritmos y blues), [SOFT R&B] (ritmos y blues suaves), [REL MUSC] (música religiosa), [MUSC ESP] (música española), [HIP HOP]

La unidad realizará la búsqueda del tipo de programa categorizado en [SPEECH] o [MUSIC], si está seleccionado.

Color preajustado

[INITIAL_COLOR]/[VARIABLE_SCAN]/[CUSTOM R/G/B]/[RED1]/[RED2]/[RED3]/[PURPLE1]/[PURPLE2]/[PURPLE3]/[PURPLE4]/[BLUE1]/[BLUE2]/[BLUE3]/[SKYBLUE1]/[SKYBLUE2]/[LIGHTBLUE]/[AQUA1]/[AQUA2]/[GREEN1]/[GREEN2]/[GREEN3]/[YELLOWGREEN1]/[YELLOWGREEN2]/[YELLOW]/[ORANGE1]/[ORANGE2]/[ORANGERD]

Referencias

Cambiar la información en pantalla

Cada vez que pulsa DISP, la información en pantalla cambia.

- Si la información no está disponible o no está registrada, aparecerá "NO TEXT", "NO INFO", u otra información (por ej., nombre de la emisora) o la pantalla quedará en blanco.

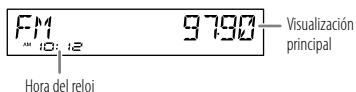

Nombre de la fuente	Información en pantalla: Visualización principal
STANDBY	Nombre de la fuente ➔ Fecha ➔ vuelta al comienzo
RADIO	Frecuencia ➔ Fecha ➔ vuelta al comienzo Solo para emisoras del FM Radio Broadcast Data System: Nombre de la emisora/Tipo de programa ➔ Radio texto ➔ Radio texto+ ➔ Radio texto+ título de la canción/Radio texto+ artista ➔ Frecuencia ➔ Fecha ➔ vuelta al comienzo
USB	Para archivos MP3/WMA/AAC/WAV/FLAC: Título de la canción/Artista ➔ Título del álbum/Artista ➔ Nombre de la carpeta ➔ Nombre del archivo ➔ Tiempo de reproducción ➔ Fecha ➔ vuelta al comienzo
iPod USB/iPod BT	Título de la canción/Artista ➔ Título del álbum/Artista ➔ Tiempo de reproducción ➔ Fecha ➔ vuelta al comienzo
SIRIUS XM	Número de canal ➔ Nombre del canal ➔ Artista ➔ Título de la canción ➔ Información del contenido ➔ Nombre de la categoría ➔ Fecha ➔ vuelta al comienzo
BT AUDIO/ALEXA	Título de la canción/Artista ➔ Título del álbum/Artista ➔ Tiempo de reproducción ➔ Fecha ➔ vuelta al comienzo
AUX	Nombre de la fuente ➔ Fecha ➔ vuelta al comienzo

Localización y solución de problemas

Síntoma	Solución
El sonido no se escucha.	<ul style="list-style-type: none"> • Ajuste el volumen al nivel óptimo. • Inspeccione los cables y las conexiones.
Aparece "MISWIRING CHECK WIRING THEN PWR ON".	Apague la unidad y luego compruebe que los terminales de los cables de altavoz estén correctamente aislados. A continuación, vuelva a encender la unidad.
Aparece "PROTECTING SEND SERVICE".	Lleve la unidad al centro de servicio más cercano.
La fuente no se puede seleccionar.	Verifique el ajuste [SOURCE SELECT]. (Página 5)
General	<ul style="list-style-type: none"> • El sonido no se escucha. • La unidad no se enciende. • La información mostrada en la pantalla no es correcta.
El receptor no funciona en absoluto.	Reinicie la unidad. (Página 3)
No se visualizan los caracteres correctos.	<ul style="list-style-type: none"> • Esta unidad visualiza sólo letras mayúsculas, números, y un número limitado de símbolos. • Dependiendo del idioma en pantalla que haya seleccionado en (página 5), algunos caracteres podrían no visualizarse correctamente.
Radio	<ul style="list-style-type: none"> • Recepción de radio deficiente. • Ruidos estáticos mientras se escucha la radio.
USB/iPod	El orden de reproducción no es el que se esperaba.
	Dispositivo USB, las carpetas se reproducen en el orden de creación (fecha y hora). Los archivos de cada carpeta se reproducen en el orden del nombre de archivo (alfabético).
	El tiempo de reproducción transcurrido no es correcto.
	Esto depende del proceso de grabación anterior (USB).
	El mensaje "READING" sigue destellando.
	<ul style="list-style-type: none"> • No utilice demasiados niveles de jerarquías y carpetas. • Vuelva a conectar el dispositivo (USB/iPod/iPhone).

Localización y solución de problemas

Síntoma	Solución
Aparece "UNSUPPORTED DEVICE".	<ul style="list-style-type: none"> Verifique si el dispositivo USB conectado es compatible con esta unidad y asegúrese de que los sistemas de archivos estén en formatos compatibles. (Página 31) Vuelva a conectar el dispositivo USB.
Aparece "UNRESPONSIVE DEVICE".	Asegúrese de que no exista ningún fallo de funcionamiento en el dispositivo USB y vuelva a conectarlo.
Aparece "USB HUB IS NOT SUPPORTED".	No es posible conectar un dispositivo USB a través de un concentrador USB a esta unidad.
<ul style="list-style-type: none"> La fuente no cambia a "USB" cuando se conecta un dispositivo USB mientras escucha cualquier otra fuente. Aparece "USB ERROR". 	<p>El puerto USB está emitiendo más potencia que el límite de diseño. Apague la alimentación y desconecte el dispositivo USB. A continuación, encienda la alimentación y vuelva a conectar el dispositivo USB.</p> <p>Si con lo anterior no se soluciona el problema, apague la alimentación o vuélvala a encender (o reinicie la unidad) antes de reemplazarlo por otro dispositivo USB.</p>
El iPod/iPhone no se enciende o no funciona.	<ul style="list-style-type: none"> Verifique la conexión entre esta unidad y el iPod/iPhone. Desconecte y realice el reinicio forzado del iPod/iPhone.
"LOADING" aparece al acceder al modo búsqueda presionando 	Esta unidad está preparando todavía la lista de música del iPod/iPhone. Puede que tarde un poco, inténtelo de nuevo más tarde.
"NA FILE"	Asegúrese de que el medio (USB) contenga archivos de audio compatibles. (Página 31)
"COPY PRO"	Se reprodujo un archivo con protección contra copias (USB).
"NO DEVICE"	Conecte un dispositivo (USB/iPod/iPhone) y cambie de nuevo a la fuente USB/iPod USB.
"NO MUSIC"	Conecte un dispositivo (USB/iPod/iPhone) que contenga archivos de audio reproducibles.

USB/iPod

Síntoma	Solución	
USB/iPod	"iPod ERROR"	<ul style="list-style-type: none"> Vuelva a conectar el iPod. Reinicie el iPod. Pulse y mantenga pulsado  SRC para apagar la unidad. A continuación, vuelva a encender la unidad para la recuperación de errores.
	"MEMORY FULL"	Ha alcanzado el límite máximo de almacenamiento en su iPod/iPhone.
	"CH LOCKED LOCK CODE?"	El canal seleccionado está bloqueado. Para desbloquearlo, ingrese el código de bloqueo correcto. (Página 12)
Radio SiriusXM®	"CHAN UNSUB"	Se ha seleccionado un canal al que no está suscrito. Para suscribirse, llame al 1-866-635-2349, en EE. UU., o al 1-888-539-7474, en Canadá. (Página 10)
	"CH UNAVAIL"	Se ha seleccionado un canal que no está disponible. Si desea más información acerca de la línea de canales SiriusXM, visite www.siriusxm.com .
	"CHECK ANTENNA"	Verifique que la antena y su conexión estén en condiciones satisfactorias.
	"CHECK TUNER"	Asegúrese de que el sintonizador para vehículos SiriusXM esté conectado a la unidad.
	"NO SIGNAL"	Asegúrese de que la antena esté montada fuera del vehículo.
	"SUBSCRIPTION UPDATED – PRESS ENTER TO CONTINUE."	Su suscripción ha sido actualizada. Para continuar, pulse la rueda de volumen.
"CODE ERROR"	Asegúrese de haber ingresado el código de acceso correcto. (Página 12)	
"NO CONTENT"	No existe suficiente contenido para iniciar TuneScan.	
"SCAN CANCEL"	TuneScan ha sido cancelado.	

Localización y solución de problemas

Síntoma	Solución
No se detecta ningún dispositivo Bluetooth.	<ul style="list-style-type: none"> Vuelva a buscar el dispositivo Bluetooth. Reinicie la unidad. (Página 3)
No es posible el emparejamiento de Bluetooth.	<ul style="list-style-type: none"> Asegúrese de haber ingresado el mismo código PIN en la unidad y en el dispositivo Bluetooth. Elimine la información de emparejamiento de la unidad y del dispositivo Bluetooth; a continuación, vuelva a realizar el emparejamiento. (Página 15)
Se escucha ruido o eco durante una conversación telefónica.	<ul style="list-style-type: none"> Ajuste la posición del micrófono. (Página 14) Verifique el ajuste [ECHO CANCEL]. (Página 16)
La calidad del sonido del teléfono es baja.	<ul style="list-style-type: none"> Reduzca la distancia entre la unidad y el dispositivo Bluetooth. Mueva el automóvil a un lugar donde exista mejor recepción de señal.
El sonido de la llamada telefónica no se oye a través de los altavoces del automóvil.	<ul style="list-style-type: none"> Pulse 6  durante una llamada para cambiar entre el modo manos libres y conversación privada. (Página 16)
El método de llamada de voz no funciona.	<ul style="list-style-type: none"> Utilice el método de llamada de voz en un entorno con menos bullicio. Reduzca la distancia al micrófono cuando pronuncia el nombre. Asegúrese de utilizar la misma voz que la etiqueta de voz registrada.
El sonido se interrumpe o se omite durante la reproducción de un reproductor de audio Bluetooth.	<ul style="list-style-type: none"> Reduzca la distancia entre la unidad y el reproductor de audio Bluetooth. Apague la unidad y vuelva a encenderla; intente conectar nuevamente. Otros dispositivos Bluetooth pueden estar intentando conectarse a la unidad.
No se puede controlar el reproductor de audio Bluetooth conectado.	<ul style="list-style-type: none"> Verifique si el reproductor de audio Bluetooth conectado es compatible con Audio/Video Remote Control Profile (AVRCP). (Consulte las instrucciones del reproductor de audio.) Desconecte y vuelva a conectar el reproductor Bluetooth.

Bluetooth®

Síntoma	Solución
"NOT SUPPORT"	El teléfono conectado no es compatible con la función de reconocimiento de voz ni con la de transferencia de la guía telefónica.
"NO ENTRY"	No hay ningún dispositivo registrado conectado/localizado a través de Bluetooth.
"ERROR"	Inténtelo nuevamente. Si vuelve a aparecer "ERROR", verifique si el dispositivo es compatible con la función que está intentando utilizar.
"NO INFO"/"NO DATA"	El dispositivo Bluetooth no puede obtener la información de contacto.
"HF ERROR XX"/ "BT ERROR"	Reinicie la unidad y vuelva a intentar la operación. Si con esto no se consigue resolver el problema, póngase en contacto con su centro de servicio más cercano.
"SWITCHING NG"	Los teléfonos conectados no son compatibles con la función cambio de teléfono.
La conexión Bluetooth entre el dispositivo Bluetooth y la unidad es inestable.	Elimine de la unidad el dispositivo Bluetooth registrado no utilizado. (Página 18)
Alexa no responde a las entradas de voz.	La nube de Amazon no pudo analizar la entrada de voz.
Respuesta incorrecta de Alexa.	Alexa no me entiende o no capta toda mi petición o frase. Por favor intente de nuevo. (Página 21)
"DISCONNECTED"	Asegúrese de conectar su smartphone a la unidad a través de Bluetooth. (Página 15)

Bluetooth®

AMAZON ALEXA

Localización y solución de problemas

Síntoma	Solución
AMAZON ALEXA	<p>No se puede conectar o volver a conectar a la aplicación móvil de Alexa.</p> <ul style="list-style-type: none"> Asegúrese de que el dispositivo de audio esté conectado a través de Bluetooth. Seleccione el dispositivo de audio desde [AUDIO SELECT] en [BT MODE]. (Página 18) Repita el proceso One-Time Setup. Consulte "Cómo configurar por primera vez" en la página 20. Apague la unidad y vuelva a encenderla; intente conectar nuevamente. En el dispositivo iOS, asegúrese de seleccionar la fuente Alexa o la fuente iPod BT.
	<p>No puede salir de la pantalla "TALKING" después de finalizar la llamada.</p> <p>La unidad puede tardar cierto tiempo en salir de la pantalla "TALKING". Pulse el botón numérico 6 para volver a la pantalla de control de la fuente anterior.</p>
	<p>No puede ir a la pantalla "LISTENING" después de activar Alexa.</p> <ul style="list-style-type: none"> Desconecte y vuelva a conectar la conexión de Bluetooth. (Página 15) Desconecte y vuelva a conectar la conexión a Alexa. (Página 20) Apague la unidad durante unos 10 segundos, enciéndala y vuelva a intentarlo.

Especificaciones

Sintonizador	FM	Gama de frecuencias	87,9 MHz — 107,9 MHz (pasos de 200 kHz)
		Sensibilidad útil (Relación señal/ruido = 30 dB)	8,2 dBf (0,71 μ V/75 Ω)
		Sensibilidad de silenciamiento (DIN S/N = 46 dB)	17,2 dBf (2,0 μ V/75 Ω)
		Respuesta de frecuencia ($\pm 3,0$ dB)	30 Hz — 15 kHz
		Relación señal a ruido (MONO)	64,0 dB
		Separación estéreo (1 kHz)	40 dB
AM	Gama de frecuencias	530 kHz — 1 700 kHz (pasos de 10 kHz)	
	Sensibilidad útil (Relación señal/ruido = 20 dB)	29 dB μ (28,2 μ V)	
USB	Estándar USB	USB 1.1, USB 2.0 (Alta velocidad)	
	Sistema de archivos	FAT12/16/32	
	Corriente máxima de alimentación	5 V CC  1,5 A	
	Respuesta de frecuencia (± 1 dB)	20 Hz — 20 kHz	
	Relación señal a ruido (1 kHz)	98 dB	
	Gama dinámica	90 dB	
	Separación de canales	92 dB	
	MP3 decodificado	Compatible con MPEG-1/2 Audio Layer-3	
	WMA decodificado	Compatible con Windows Media Audio	
	AAC decodificado	Archivos AAC-LC ".aac", ".m4a"	
WAV decodificado	PCM lineal		
FLAC decodificado	Archivo FLAC (Hasta 96 kHz/24 bits)		

Especificaciones

Bluetooth	Versión	Bluetooth 4.2
	Gama de frecuencias	2,402 GHz — 2,480 GHz
	Potencia de salida RF (E.I.R.P.)	+4 dBm (MAX), potencia clase 2
	Alcance máximo de comunicación	En línea recta, aproximadamente 10 m (32,8 pies)
	Perfil	HFP 1.7.1 (Perfil manos libres) SPP (Perfil del puerto en serie) PBAP (Perfil de acceso a la guía telefónica) A2DP (Perfil Avanzado de Distribución de Audio) AVRCP 1.6.1 (Perfil de mando a distancia de Audio/Video)
Auxiliar	Respuesta de frecuencia (± 3 dB)	20 Hz — 20 kHz
	Voltaje de entrada máximo	1 000 mV
	Impedancia de entrada	30 k Ω
Audio	Potencia de salida máxima	50 W \times 4
	Potencia en todo el ancho de banda (a menos del 1 % THD)	22 W \times 4
	Impedancia del altavoz	4 Ω — 8 Ω

Audio	Acción tonal	Banda 1: 62,5 Hz ± 9 dB Banda 2: 100 Hz ± 9 dB Banda 3: 160 Hz ± 9 dB Banda 4: 250 Hz ± 9 dB Banda 5: 400 Hz ± 9 dB Banda 6: 630 Hz ± 9 dB Banda 7: 1 kHz ± 9 dB Banda 8: 1,6 kHz ± 9 dB Banda 9: 2,5 kHz ± 9 dB Banda 10: 4 kHz ± 9 dB Banda 11: 6,3 kHz ± 9 dB Banda 12: 10 kHz ± 9 dB Banda 13: 16 kHz ± 9 dB
	Nivel de salida de preamplificador/carga	2 500 mV/10 k Ω
	Impedancia de salida de preamplificador	$\leq 600 \Omega$
General	Voltaje de trabajo	Batería de 12 V CC para vehículos
	Tamaño de instalación (An \times Al \times F)	182 mm \times 53 mm \times 100 mm (7-3/16 pulgada \times 2-1/16 pulgada \times 3-15/16 pulgada)
	Peso neto (incluyendo placa embellecedora y manguito de montaje)	0,6 kg (1,3 lbs)

Sujeto a cambios sin previo aviso.

- Windows Media is a registered trademark or trademark of Microsoft Corporation in the United States and/or other countries. This product is protected by certain intellectual property rights of Microsoft. Use or distribution of such technology outside of this product is prohibited without a license from Microsoft.
- Use of the Made for Apple badge means that an accessory has been designed to connect specifically to the Apple product(s) identified in the badge and has been certified by the developer to meet Apple performance standards. Apple is not responsible for the operation of this device or its compliance with safety and regulatory standards. Please note that the use of this accessory with an Apple product may affect wireless performance.
- Apple, iPhone, iPod, iPod touch, and Lightning are trademarks of Apple Inc., registered in the U.S. and other countries.
- iOS is a trademark or registered trademark of Cisco in the U.S. and other countries and is used under license.
- Android is a trademark of Google LLC.
- SiriusXM and all related marks and logos are trademarks of Sirius XM Radio, Inc. All rights reserved.
- The Bluetooth® word mark and logos are registered trademarks owned by Bluetooth SIG, Inc. and any use of such marks by JVCKENWOOD Corporation is under license. Other trademarks and trade names are those of their respective owners.
- Amazon, Alexa and all related marks are trademarks of Amazon.com, Inc. or its affiliates.
- Alexa is not available in all languages and countries. Alexa features and functionality may vary by location.

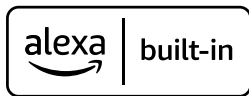

Free Manuals Download Website

<http://myh66.com>

<http://usermanuals.us>

<http://www.somanuals.com>

<http://www.4manuals.cc>

<http://www.manual-lib.com>

<http://www.404manual.com>

<http://www.luxmanual.com>

<http://aubethermostatmanual.com>

Golf course search by state

<http://golfingnear.com>

Email search by domain

<http://emailbydomain.com>

Auto manuals search

<http://auto.somanuals.com>

TV manuals search

<http://tv.somanuals.com>