

KENWOOD

KDC-X997
KDC-BT955HD
KDC-X897
KDC-BT855U
KDC-X697
KDC-655U
KMR-555U

CD-RECEIVER

Quick Start Guide

AMPLI-TUNER LECTEUR DE CD

Guide de démarrage rapide

REPRODUCTOR DE DISCOS COMPACTOS RECEPTOR DE FM/AM

Guía de inicio rápido

JVC KENWOOD Corporation

Take the time to read through this instruction manual.

Familiarity with installation and operation procedures will help you obtain the best performance from your new CD-Receiver.

For your records

Record the serial number, found on the back of the unit, in the spaces designated on the warranty card, and in the space provided below. Refer to the model and serial numbers whenever you call upon your Kenwood dealer for information or service on the product.
Model KDC-X997/ KDC-BT955HD/ KDC-X897/ KDC-BT855U/ KDC-X697/ KDC-655U/ KMR-555U
Serial number _____

US Residence Only

Register Online

Register your Kenwood product at www.Kenwoodusa.com

Contents

About the Quick Start Guide.....	2
Before use	3
Preparations	4
General operations	6
Playing music (CD/USB/iPod).....	7
Listening to the radio/HD Radio™ tuner/ SiriusXM™ Satellite Radio	8
Hands-free phoning	9
Before installation	10
Connecting wires to terminals	12
Installing/Removing the unit.....	14
Installing the Microphone unit	15
Appendix	15

About the Quick Start Guide

This Quick Start Guide describes basic functions of this unit.

For functions not described in this Guide, refer to the Instruction Manual on the following website:

manual2.jvckenwood.com/edition/im362/



To refer to the Instruction Manual, a browser such as Internet Explorer® 7 or later, Firefox® 3.6 or later, Chrome™ 20 or later, Safari® 5.1 or later, iOS Safari® 4.0 or later, or Android™ 2.2 or later is required.

The illustrations of the display and panel appearing in this manual are examples used to explain more clearly how the controls are used. Therefore, what appears on the display in the illustrations may differ from what appears on the display on the actual equipment, and some of the images on the display may be inapplicable.

CAUTION

- Keep battery out of reach of children and in original package until ready to use. Dispose of used batteries promptly. If swallowed, contact a physician immediately.
- Do not leave the battery near fire or under direct sunlight. A fire, explosion or excessive heat generation may result.
- Do not set the remote control in hot places such as on the dashboard.
- The Lithium battery is in danger of explosion if replaced incorrectly. Replace it only with the same or equivalent type.

Before use

▲ WARNING

To prevent injuries or a fire, take the following precautions:

- Stop the car before operating the unit.
- To prevent a short circuit, never put or leave any metallic objects (such as coins or metal tools) inside the unit.

▲ CAUTION

- Adjust the volume so that you can hear sound outside the car. Driving with the volume adjusted to a too high level may cause an accident.
- Wipe off the dirt on the panel with a dry silicon or soft cloth.
Failure to observe this precaution may result in damage to the monitor or unit.

Cleaning the connector

The unit may not function properly if the connector between the unit and faceplate are dirty. Detach the faceplate and clean the connector with a cotton swab gently, being careful not to damage the connector.



Condensation

When the car is air-conditioned, moisture may collect on the laser lens. This may cause disc read errors. In this case, remove the disc and wait for the moisture to evaporate.

Notes

- If you experience problems during installation, consult your Kenwood dealer.
- When you purchase optional accessories, check with your Kenwood dealer to make sure that they can work with your model and in your area.
- Characters that conform to ISO 8859-1 can be displayed.

About the discs used with this unit

- This unit can only play the CDs with



- The following discs cannot be used:
 - A disc that is not round
 - A disc with coloring on the recording surface or a disc that is dirty
 - A recordable/rewritable disc that has not been finalized (For the finalization process, refer to the instruction manual that came with your disc writing software or your disc recorder.)
 - An 8 cm (3 inch) disc (An attempt to insert using an adapter can cause malfunction.)

Handling discs

- Do not touch the recording surface of the disc.
- Do not stick tape etc. on the disc, or use a disc with tape stuck on it.
- Do not use any accessories for the disc.
- Do not use any solvents to clean discs. Use a dry silicon or soft cloth.
- Clean the disc by moving the cloth outward from the center of the disc.
- When removing a disc from this unit, pull it out horizontally.
- If the center hole or outside rim of a disc has burrs, remove them before inserting a disc.

How to reset your unit

If the unit fails to operate properly, press the Reset button. The unit returns to the factory settings.

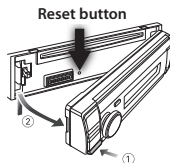

Preparations

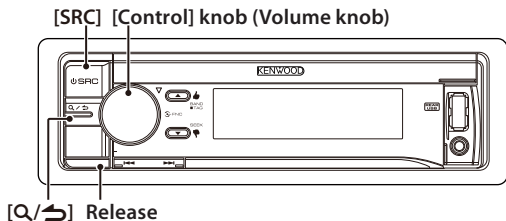

KDC-X997 KDC-BT955HD KDC-X897

KDC-BT855U KDC-X697 KDC-655U

Canceling the Demonstration mode

Cancel the Demonstration mode when you use the unit for the first time after installation.

- 1 Press **[Control]** knob to cancel the Demonstration mode when the message "To cancel DEMO Press the volume knob" appears (approx. 15 seconds).
- 2 Turn **[Control]** knob to select "YES", and then press **[Control]** knob.
The Demonstration mode can also be canceled in the Function Setting mode. Refer to <14-5. Demonstration mode setting> in Instruction manual

Adjusting the clock

- 1 Press **[Control]** knob to enter the Function setting mode.
The item can be selected and determined as follows.
"Settings" → "Clock & Date" → "Clock Adjust"
Turn **[Control]** knob to select the item, and press **[Control]** knob.
- 2 Turn **[Control]** knob to adjust the hour, and then press **[Control]** knob.
- 3 Turn **[Control]** knob to adjust the minute, and then press **[Control]** knob.
- 4 Press and hold **[Q/↵]** to exits the Function setting mode.

Detaching/ Attaching the faceplate

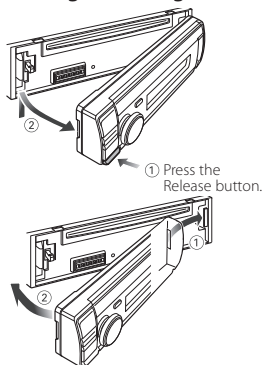

- Remove the faceplate at once after pressing the Release button; otherwise it can fall down due to vibration.
- The faceplate is a precision component of the unit and can be damaged by shocks or jolts.
- Keep the faceplate in its case while detached.
- Do not place the faceplate (and case) in areas exposed to direct sunlight, excessive heat or humidity. Also avoid places with too much dust or the possibility of water

splashing.

Power

To turn the power ON, press **[SRC]**.

To turn the power OFF, press and hold **[SRC]**.

General operations

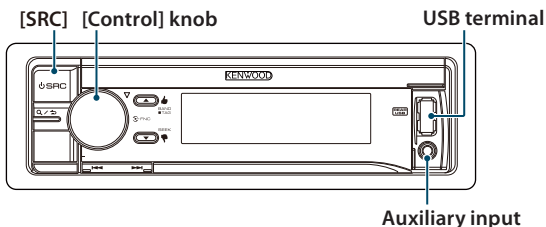

Source selection

- 1 Press **[SRC]**.
- 2 Turn **[Control]** knob to select source, and then press **[Control]** knob.

Source	Display
Standby	"STANDBY"
SiriusXM (optional accessory) ^[1]	"SiriusXM"
HD Radio ^[2]	"HD RADIO"
Tuner ^[4]	"TUNER"
USB device connected to front USB terminal	"USB (FRONT)"
USB device connected to rear USB terminal	"USB (REAR)"
iPod connected to front USB terminal ^[1]	"iPod (FRONT)"
iPod connected to rear USB terminal ^[1]	"iPod (REAR)"
Pandora [®] of iPod connected to front USB terminal ^[1]	"Pandora (FRONT)"
Pandora of iPod connected to rear USB terminal ^[1]	"Pandora (REAR)"
Pandora of device connected via Bluetooth ^{[1][3]}	"Pandora"
iHeartRADIO of iPod connected to front USB terminal ^[1]	"iHeartRADIO (FRONT)"
iHeartRADIO of iPod connected to rear USB terminal ^[1]	"iHeartRADIO (REAR)"
iHeartRADIO of device connected via Bluetooth ^{[1][3]}	"iHeartRADIO"
aha [™] of iPod connected to front USB terminal ^{[1][3]}	"aha (FRONT)"

aha [™] of iPod connected to rear USB terminal ^{[1][3]}	"aha (REAR)"
aha [™] of device connected via Bluetooth ^{[1][3]}	"aha"
Bluetooth audio ^[3]	"BT AUDIO"
CD ^[1]	"CD"
Auxiliary Input	"AUX"

^[1] This source can be selected only when it can be played.

^[2] Function of KDC-X997/ KDC-BT955HD, KDC-X897/ KDC-BT855U.

^[4] Function of KDC-X897/ KDC-BT855U/ KDC-X697/ KDC-655U/ KMR-555U.

Volume

Turn **[Control]** knob to adjust the sound volume.

USB terminal

A USB device or iPod can be connected. The CA-U1EX (Max. 500mA) or KCA-iP102 (optional accessories) is recommended to connect a USB device or iPod.

Auxiliary input

A portable audio device can be connected with a stereo mini-plug (3.5 mm \varnothing).

Playing music (CD/iPod)

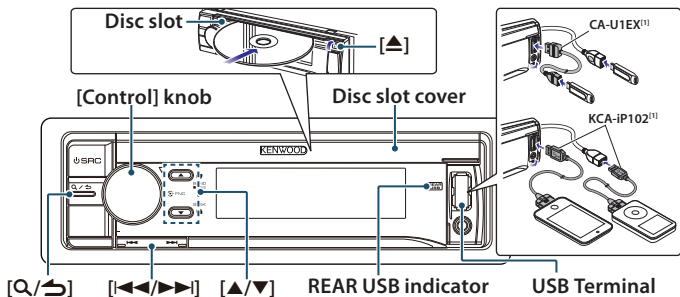

Playing a disc

Open the **Disc slot cover**.
Insert a disc in the **Disc slot**.
When it is inserted, the source is switched automatically and playback starts.
Close the **Disc slot cover**.

Playing a USB device/ iPod

Connect a USB device or iPod to the **USB terminal** as shown above.
When it is connected, the source is switched automatically and playback starts.

You can connect the iPod or USB device to either one of the USB terminals provided at the front and rear of this unit. If you connect it to the rear USB terminal, the "REAR USB" indicator stays lit.
⁽¹⁾ optional accessories

Selecting an audio file folder

Press [▲] or [▼].

Selecting a song (track or file)

Press [⏪] or [⏩].

Fast-forwarding or fast-backwarding a song (track or file)

Press and hold [⏪] or [⏩].

Pause and play a song (track or file)

Press and hold [Q/⏪].

Music search

You can search for the song you want to play.

- 1 Press [Q/⏪].
- 2 Search for a song.

Operation type	Operation
Selecting items	Turn [Control] knob .
Determining selection	Press [Control] knob .
Returning to previous item	Press [Q/⏪].

To cancel music search in audio files or iPod, Press and hold [Q/⏪].

Ejecting disc

Open the **Disc slot cover** upward, and press [▲].

Removing USB device/ iPod

Switch to a source other than USB, iPod, Pandora, Aha Radio, and iHeartRADIO, and then remove the USB device.
Data contained in the USB device/ iPod may be damaged if you remove it when it is used as the active source.

Listening to the radio/HD Radio™ tuner/ SiriusXM™ Satellite Radio

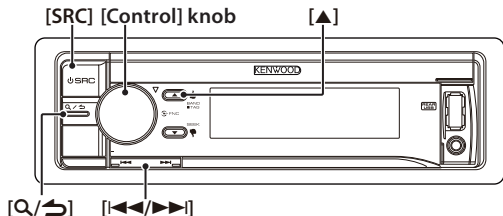

Selecting a tuner source

Select "HD RADIO" (KDC-X997, KDC-BT955HD only)/"TUNER" (KDC-X897/ KDC-BT855U/ KDC-X697/ KDC-655U/ KMR-555U) or "SiriusXM" (optional accessory). Refer to <Source selection> (page 6).

Selecting a band (FM or AM) (HD Radio tuner / Tuner only)

Press [▲].

Selecting a station

Press [◀◀] or [▶▶].

The seek mode can be changed. Refer to <11-5. Tuner setting>, <12-8. HD Radio tuner setting>, or <19-20. SiriusXM tuner setting> in Instruction manual

Station preset memory

- 1 Press [▲] to select a band. (HD Radio tuner / Tuner only)
- 2 Press [◀◀] or [▶▶] to select the station you want to save in the station preset memory.
- 3 "HD RADIO"/"TUNER": Press [Q/↵]. "SiriusXM": Press [Q/↵] twice. Press [Q/↵] again to enter the Mix Station preset mode. In this mode, different bands and tuner sources (Radio, SiriusXM, HD Radio tuner etc.) can be saved in the same preset layer, which

allows you to recall a desired station without switching between bands and/or tuner sources. Maximum of 6 stations can be preset in the Mix Station preset mode.

- 4 Turn [Control] knob to select preset number (FM: "1" – "18", AM: "1" – "6", SiriusXM: "1" – "24"), and then press and hold [Control] knob.

Recalling the stations/Channel in the memory

- 1 Press [▲] to select a band. (HD Radio tuner / Tuner only)

- 2 "HD RADIO"/"TUNER": Press [Q/↵]. "SiriusXM": Press [Q/↵] twice.

- 3 Turn [Control] knob to select a preset number (FM: "1" – "18", AM: "1" – "6", SiriusXM: "1" – "24"), and then press [Control] knob.

In the Mix Station preset mode, band names of tuner sources are displayed as follows:

FM: FM broadcast station

AM: AM broadcast station

SXM: SiriusXM channel

Hands-free phoning

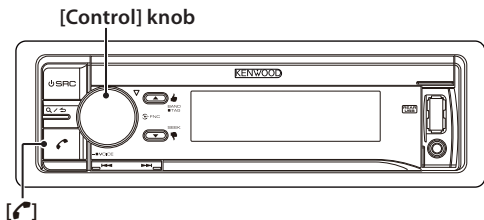

Pairing a Bluetooth device

You can pairing your Bluetooth device in this unit.

- 1 Operate the Bluetooth device to request this unit for connection.

The name of this unit ("KDC-####") appears on the Bluetooth device. "Press the volume knob" appears.



- 2 Press **[Control]** knob. Connection to your Bluetooth device starts, "Pairing Success" appears a while later, and then the previous source is selected.

When registration of your cell phone is completed, the phone book of the cell phone is automatically downloaded to this unit. (If the phone book has not been downloaded to this unit, operate the cell phone to download it.)

Dialing a number in the phone book

Dial the phone number in the phone book of your cell phone.

If the phone book has not been downloaded to this unit, operate the cell phone to download it.

- 1 Press .
- 2 Turn **[Control]** knob to select "Phone Book", and then press **[Control]** knob.
- 3 Turn **[Control]** knob to select a name, and then press **[Control]** knob.
- 4 Turn **[Control]** knob to select a phone number.
- 5 Press .

Answering a phone call

Press .

Disconnecting a call

Press .

Before installation

⚠ WARNING

- The unit can only be installed in a car with a 12V DC power supply, negative ground.
- If you connect the ignition wire (red) and the battery wire (yellow) to the car chassis (ground), you may cause a short circuit, that in turn may start a fire. Always connect those wires to the power source running through the fuse box.

⚠ CAUTION

- Install this unit in the console of your vehicle.
- Do not touch the metal parts of this unit during and shortly after use of the unit. Metal parts such as the heat sink and enclosure become hot.
- Mounting and wiring this product requires skills and experience. For safety's sake, leave the mounting and wiring work to professionals.
- If you experience any problem during installation, consult your Kenwood dealer.
- Disconnect the battery's negative terminal before installing the unit.
- Insulate unconnected wires with vinyl tape or other similar materials. To prevent a short circuit, do not remove the caps on the ends of the unconnected wires and terminals.
- Be sure to ground this unit to the car's chassis again after mounting.
- If the fuse blows, first make sure the wires are not touching other parts to cause a short circuit, and then replace the old fuse with one with a new the same rating.
- When connecting only two speakers, connect the connectors either to both of the front output terminals or to both of the rear output terminals (do not mix front and rear terminals). For example, if you connect the ⊕ connector of the left speaker to a front output terminal, do

not connect the ⊖ connector to a rear output terminal.

- Connect the speaker wires correctly to the corresponding terminals. The unit may be damaged or fail to work if you share the ⊖ wires or ground them to any metal part in the car.
- Do not use your own screws. Use only the supplied screws. Using wrong screws, could damage the unit.
- If your car's ignition key switch does not have an ACC position, connect the ignition wires to a power source that can be turned on and off with the ignition key. If you connect the ignition wires to a constant-voltage power source, as with battery wires, the battery may die.
- If the console has a lid, make sure to install the unit so that the faceplate will not hit the lid when it is closed or opened.
- After the installing the unit, check whether the brake lamps, blinkers, wipers, etc. on the car are working properly.
- Mount the unit so that the mounting angle is 30° or less.
- Reception may become poor if there are metal objects near the Bluetooth antenna. (KDC-X997, KDC-BT955HD, KDC-X897, KDC-BT855U only)



Bluetooth antenna unit

Installation accessories

①

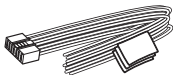

.....1

②

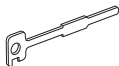

.....2

③



.....4

④



.....4

⑤^[1]



.....1 (3m, 9.5 ft)

^[1] KDC-X997, KDC-BT955HD, KDC-X897,
KDC-BT855U only

For Good Reception

To assure good reception, note the following:

- Communicate with the cell phone within the line-of-sight distance of 10 m (30 ft). The communication range becomes shorter depending on the surrounding environment. The communication range also becomes shorter when there is an obstacle between this unit and the cell phone. The above maximum communication range (10 m) is not always assured.
- A broadcast station or walkie-talkie located nearby can interfere with communication due to a too strong signal.

Connecting wires to terminals

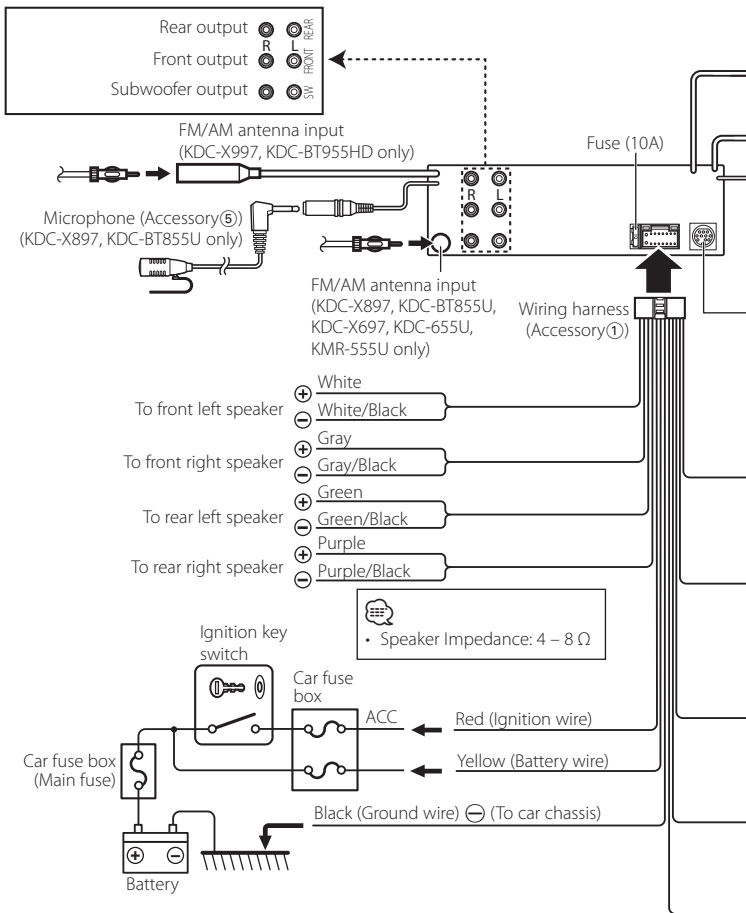

USB connector
(0.8m, 2.5ft)

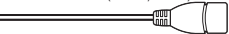

To USB device.

USB maximum power supply current
: DC 5 V ≡ 1 A



To KCA-RC107MR/ KCA-RC55MR
(optional accessory) (KMR-555U only)



To connect the
KCA-RC107MR/ KCA-RC55MR,
consult your KCA-RC107MR/
KCA-RC55MR manual.



Microphone (Accessory[Ⓢ])
(KDC-X997, KDC-BT955HD only)



To SiriusXM Connect Vehicle Tuner.
(optional accessory)

If no connections are made, do not let the wire come out from the tab.

Blue/White
(Power control wire)

P.CONT

When using the optional power amplifier, connect this wire to its power control terminal.

Blue (Antenna control wire)

ANT. CONT

Depending on what antenna you are using, connect either to the control terminal of the motor antenna, or to the power terminal for the booster amplifier of the film-type or short pole type antenna.
(Max. 300mA, 12V)

Brown (Mute control wire)

MUTE

When connecting to the Kenwood navigation system: Refer to your navigation manual.
When connecting to a car telephone: To connect the terminal that is grounded when the telephone rings or during conversation. (KDC-X697, KDC-655U, KMR-555U only)

Orange/ White
(Dimmer control wire)

ILLUMI

To car light control switch.

Light Blue/ Yellow
(Steering remote control wire)

REMOTE CONT
STEERING WHEEL
REMOTE INPUT

To use the steering wheel remote control feature, an exclusive remote adapter (not supplied) that matches your car is required.

Installing/Removing the unit

Non-Japanese cars

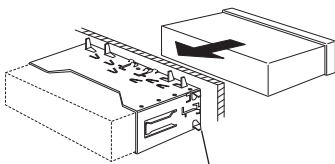

Bend the tabs of the mounting sleeve with a screwdriver or the like and attach it in place.



- Make sure that the unit is installed securely in place. If the unit is unstable, it may malfunction (for example, the sound may skip).

Japanese cars

- 1 Remove the trim plate with reference to <Removing the trim plate>.
- 2 Align the holes in the unit (two locations on each side) with the vehicle mounting bracket and secure the unit with the accessory screws.

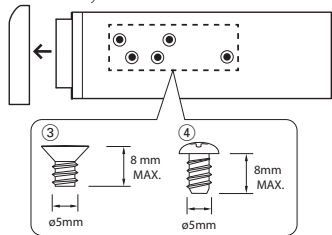

Removing the trim plate

- 1 Engage the catch pins on the extraction key (Accessory ②) and release the two locks on the upper part of frame. Lift up and pull the frame forward as shown in the figure.

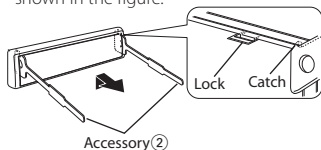

- 2 When the upper part of frame is removed, remove the lower part of frame.



- The frame can be removed from the bottom side in the same manner.

Removing the unit

- 1 Remove the trim plate with reference to <Removing the trim plate>.
- 2 Remove the faceplate.
- 3 Insert the two extraction keys (Accessory ②) deeply into the slots on both sides as shown.
- 4 Lower the extraction key toward the bottom, and then pull out the unit halfway while pressing the extraction key towards the inside.

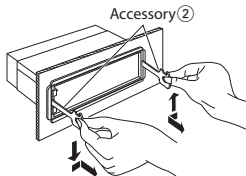

- Be careful to avoid injury from the catch pins on the extraction key.
- 5 Pull the unit all the way out with your hands, being careful not to drop it.

Installing the Microphone unit

- 1 Check the installation position of the microphone (Accessory ⑤).
- 2 Clean the installation surface.
- 3 Install the microphone.
- 4 Lay the cable up to the unit with it secured at several positions using tape or the like.



- Install the microphone as far as possible from the cell phone.

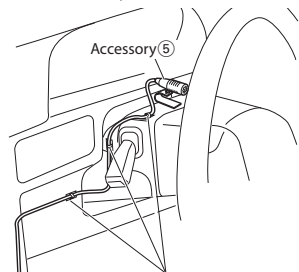

Fix the cable with a commercial item of tape.

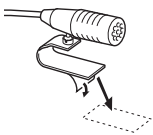

Remove the separator of the microphone, and stick the microphone to the place shown above.



Adjust the direction of the microphone to the driver.

Appendix

About Audio file

- Playable Audio files
AAC-LC (.m4a), MP3 (.mp3), WMA (.wma), WAV (.wav) of USB device
- Playable disc media
CD-R/RW/ROM
- Playable disc file formats
ISO 9660 Level 1/2, Joliet, Long file name.
- Playable USB devices
USB mass storage class
- Playable USB device file systems
FAT12, FAT16, FAT32

The online manual about audio files is put on the site, www.kenwood.com/cs/ce/audiofile/.

Models of iPods/iPhones that can be connected to this unit

Made for

- iPod touch (4th generation)
- iPod touch (3rd generation)
- iPod touch (2nd generation)
- iPod touch (1st generation)
- iPod classic
- iPod with video
- iPod nano (6th generation)
- iPod nano (5th generation)
- iPod nano (4th generation)
- iPod nano (3rd generation)
- iPod nano (2nd generation)
- iPod nano (1st generation)
- iPhone 4S
- iPhone 4
- iPhone 3GS
- iPhone 3G
- iPhone

For information on the compatibility with iPod/iPhone software, visit www.kenwood.com/cs/ce/ipod/.

Table des matières

À propos du Guide de démarrage rapide.....	16
Avant utilisation.....	17
Préparatifs	18
Fonctionnement général.....	20
Reproduction de la musique (CD/USB/iPod).....	21
Écoute de la radio/ du syntoniseur HD Radio™/ de la Radio satellite SiriusXM™	22
Téléphonie mains libres	23
Avant installation	24
Connexion des câbles aux bornes	26
Installation/Désinstallation de l'appareil.....	28
Montage du microphone	29
Annexe	29

Les illustrations d'affichage et de panneau utilisées dans ce manuel sont des exemples qui permettent d'expliquer plus clairement l'utilisation des commandes. Il est donc possible que les illustrations d'affichage soient différentes de ce qui apparaît réellement sur votre appareil et que certaines images d'affichage ne soient pas applicables.

À propos du Guide de démarrage rapide

Ce Guide de démarrage rapide décrit les fonctions de base de cet appareil.

Les fonctions qui ne sont pas décrites ici, le sont dans le mode d'emploi que vous trouverez à l'adresse suivante :

manual2.jvckenwood.com/edition/im362/



Pour consulter le mode d'emploi, vous devez disposer d'un navigateur Internet, par exemple Internet Explorer® 7 (ou une version ultérieure), Firefox® 3.6 (ou une version ultérieure), Chrome™ 20 (ou une version ultérieure), Safari® 5.1 (ou une version ultérieure), iOS Safari® 4.0 (ou une version ultérieure) ou bien Android™ 2.2 (ou une version ultérieure).

ATTENTION

- Conservez les piles hors de portée des enfants dans leur conditionnement original jusqu'à leur utilisation. Débarrassez-vous des piles usagées rapidement. En cas d'ingestion, contactez immédiatement un médecin.
- Ne pas laisser la pile près d'une flamme ni en plein soleil. Cela pourrait provoquer un incendie, une explosion ou une surchauffe excessive.
- Ne pas poser la télécommande sur des endroits chauds, comme par exemple sur le tableau de bord.
- Une pile au lithium peut exploser en cas de remplacement incorrect. Remplacez-la uniquement par une pile du même type ou d'un type équivalent.

Avant utilisation

▲ AVERTISSEMENT

Pour éviter toute blessure et/ou incendie, veuillez prendre les précautions suivantes :

- Arrêtez le véhicule avant d'utiliser l'appareil.
- Pour éviter tout court-circuit, ne posez jamais d'objets métalliques (telles que pièces ou outils métalliques) à l'intérieur de l'appareil.

▲ ATTENTION

- Réglez le volume de façon à pouvoir entendre le son à l'extérieur du véhicule. Conduire avec un volume sonore trop élevé peut entraîner un accident.
- Nettoyez les poussières se déposant sur la façade à l'aide d'un chiffon sec siliconé ou d'un chiffon doux.
Si vous ne prenez pas cette précaution, vous pouvez endommager l'écran ou l'appareil.

Nettoyage des connecteurs

L'appareil ne fonctionne pas correctement si les connecteurs le reliant au panneau frontal sont sales. Retirez le panneau frontal et nettoyez le connecteur délicatement avec une tige de coton ouaté, en prenant soin de ne pas endommager le connecteur.



Condensation

De la condensation peut se former sur la lentille du laser si le véhicule est climatisé. Cela peut entraîner des erreurs de lecture des disques. En pareil cas, retirez le disque et laissez l'appareil au repos le temps que la condensation s'évapore.

Remarques

- Si vous rencontrez des problèmes pendant l'installation, consultez votre revendeur Kenwood.
- Lorsque vous achetez des accessoires en option, vérifiez auprès de votre revendeur Kenwood que ceux-ci fonctionnent avec votre modèle et dans votre région.
- Les caractères conformes à l'ISO 8859-1 peuvent être affichés.

À propos des disques utilisables avec cet appareil

- Cet appareil ne peut lire que les CD comportant les formats suivants :
 - CD FORMATS COMPACT DISC DIGITAL AUDIO
 - CD FORMATS COMPACT DISC DIGITAL AUDIO
 - CD FORMATS COMPACT DISC DIGITAL AUDIO
- Les disques suivants sont incompatibles avec cet appareil :
 - Les disques qui ne sont pas ronds.
 - Les disques sales ou comportant des colorations sur la surface d'enregistrement.
 - Les disques inscriptibles/réinscriptibles dont la gravure n'a pas été finalisée (pour plus d'informations sur la finalisation d'une gravure, reportez-vous au manuel d'utilisation fourni avec votre logiciel de gravure ou votre graveur.)
 - Les disques de 8 cm de diamètre (une tentative d'insertion avec un adaptateur peut entraîner des dysfonctionnements.)

Manipulation des disques

- Ne touchez pas la surface d'enregistrement des disques.
- Ne collez pas de ruban adhésif, etc. sur les disques et n'utilisez pas de disques avec du ruban adhésif collé dessus.
- N'utilisez aucun accessoire avec les disques.
- N'utilisez aucun solvant pour nettoyer les disques. Utilisez un chiffon sec siliconé ou un chiffon doux.
- Nettoyez le disque avec un chiffon, radialement en partant du centre vers l'extérieur.
- Pour retirer un disque de cet appareil, tirez-le horizontalement.
- Si l'anneau intérieur ou la bordure extérieure d'un disque présente des bavures, retirez-les avant d'insérer le disque.

Comment réinitialiser votre appareil

Si l'appareil ne fonctionne pas correctement, appuyez sur le bouton de réinitialisation. Les paramètres d'usine sont alors restaurés.

Bouton de réinitialisation

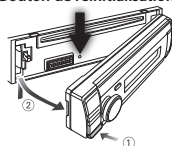

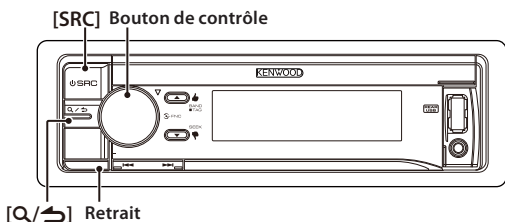

KDC-X997 **KDC-BT955HD** **KDC-X897**

KDC-BT855U **KDC-X697** **KDC-655U**

Désactiver le mode de démonstration

Vous devez désactiver le mode de démonstration lors de la première utilisation de l'appareil.

- 1 Appuyez sur le bouton de **contrôle** pour annuler le mode de démonstration lorsque le message « To cancel DEMO Press the volume knob » (Appuyez sur le bouton de contrôle pour désactiver le mode de démonstration) s'affiche à l'écran (vous disposez d'environ 15 secondes).
- 2 Tournez le bouton bouton de **contrôle** de façon à sélectionner « YES » (Oui), puis appuyez sur le bouton bouton de **contrôle**. Le mode de démonstration peut également être désactivé via le mode de réglage des fonctions. Reportez-vous à la section <14-5. Réglage du mode de démonstration> dans le mode d'emploi

Réglage de l'horloge

- 1 Appuyez sur le bouton de **contrôle** pour passer en mode de réglage des fonctions. Accédez à l'option "Settings" → "Clock & Date" → "Clock Adjust" Tournez le bouton bouton de **contrôle** pour sélectionner l'option, puis appuyez sur le bouton bouton de **contrôle**
- 2 Tournez le bouton de **contrôle** pour régler l'heure, puis appuyez sur le bouton de **contrôle**.
- 3 Tournez le bouton bouton de **contrôle** pour régler les minutes, puis appuyez sur le bouton de **contrôle**.
- 4 Appuyez sur [Q/↘] en maintenant le bouton enfoncé pour quitter le mode de réglage des fonctions.

Retrait/fixation de la façade

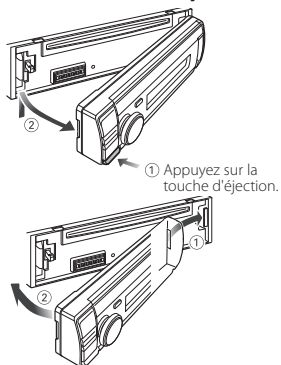

- Retirez la façade immédiatement après avoir appuyé sur la touche de dégagement ; vous éviterez tout risque de chute du fait des vibrations.
- La façade est un composant de précision de l'appareil et peut être endommagée en cas de chocs ou de secousses.
- Conservez la façade dans son étui lorsqu'elle est détachée.
- N'exposez pas la façade (et son étui) à la lumière directe du soleil ou à une chaleur ou humidité excessive. Évitez également les endroits trop poussiéreux ou exposés aux éclaboussures.

Alimentation

Appuyez sur la touche [SRC] pour mettre l'appareil sous tension.

Maintenez la touche [SRC] enfoncée pour mettre l'appareil hors tension.

Fonctionnement général

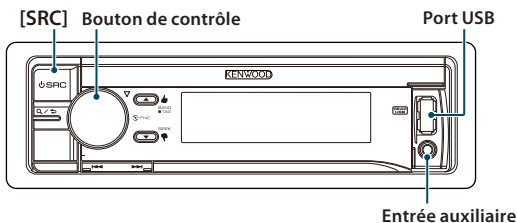

Sélection de la source

- 1 Appuyez sur **[SRC]**.
- 2 Tournez le bouton de **contrôle** de façon à sélectionner la source, puis appuyez sur le bouton de **contrôle**.

Source	Option affichée
Mode veille	"STANDBY"
SiriusXM (accessoire en option) ^[1]	"SiriusXM"
HD Radio ^[2]	"HD RADIO"
Tuner ^[4]	"TUNER"
Périphérique USB relié au port USB en façade	"USB (FRONT)"
Périphérique USB relié au port USB à l'arrière de l'appareil	"USB (REAR)"
iPod relié au port USB en façade ^[1]	"iPod (FRONT)"
iPod relié au port USB à l'arrière de l'appareil ^[1]	"iPod (REAR)"
Pandora® de l'iPod relié au port USB en façade ^[1]	"Pandora (FRONT)"
Pandora de l'iPod relié au port USB à l'arrière de l'appareil ^[1]	"Pandora (REAR)"
Pandora du périphérique connecté via Bluetooth ^{[1][3]}	"Pandora"
iHeartRADIO de l'iPod relié au port USB en façade ^[1]	"iHeartRADIO (FRONT)"
iHeartRADIO de l'iPod relié au port USB à l'arrière de l'appareil ^[1]	"iHeartRADIO (REAR)"
iHeartRADIO du périphérique connecté via Bluetooth ^{[1][3]}	"iHeartRADIO"

AHA™ de l'iPod relié au port USB en façade ^{[1][3]}	"aha (FRONT)"
AHA™ de l'iPod relié au port USB à l'arrière de l'appareil ^{[1][3]}	"aha (REAR)"
AHA™ du périphérique connecté via Bluetooth ^{[1][3]}	"aha"
Audio Bluetooth ^[3]	"BT AUDIO"
CD ^[1]	"CD"
Entrée auxiliaire	"AUX"

^[1] Cette source n'est disponible que lorsqu'un dispositif compatible est connecté.

^[2] Fonction du modèle KDC-X997/ KDC-BT955HD.

^[3] Fonction du modèle KDC-X997/ KDC-BT955HD/ KDC-X897/ KDC-BT855U.

^[4] Fonction du modèle KDC-X897/ KDC-BT855U/ KDC-X697/ KDC-655U/ KMR-555U.

Volume

Tournez le bouton de **contrôle** pour ajuster le volume.

Port USB

Vous pouvez connecter un périphérique USB ou un iPod.

Il est recommandé d'utiliser les câbles adaptateurs CA-U1EX (intensité maximale 500 mA) ou KCA-iP102, proposés en option, pour relier un périphérique USB ou un iPod.

Entrée auxiliaire

Un périphérique audio portable peut être connecté avec une mini-prise stéréo (ø 3,5 mm).

Reproduction de la musique (CD/iPod)

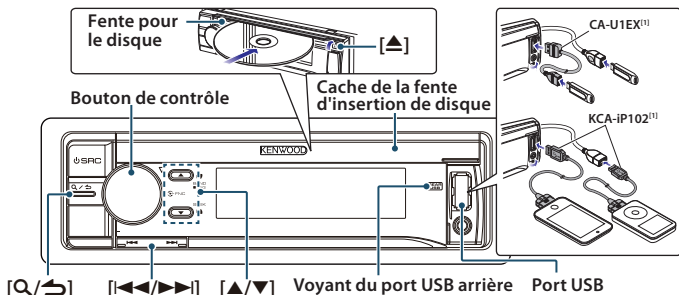

Écouter un disque

Soulevez le **cache de la fente d'insertion de disque**.

Insérez un disque dans la **fente pour le disque**.

Une fois le disque inséré, la source change automatiquement et la lecture démarre.

Refermez le **cache de la fente d'insertion de disque**.

Retrait d'un périphérique USB/iPod

Connectez un périphérique USB ou un iPod à la **port USB**.

Une fois le périphérique connecté, la source change automatiquement et la lecture démarre.

Vous pouvez relier l'iPod ou le périphérique USB indifféremment sur l'un des deux ports USB de l'appareil, celui en façade ou bien celui situé à l'arrière. Lorsque vous connectez un périphérique sur le port USB situé à l'arrière de l'appareil, le voyant « REAR USB » (Port USB arrière) reste allumé.

⁽¹⁾ Accessoires proposés en option

Sélection d'un dossier de fichiers audio

Appuyez sur la touche [▲] ou [▼].

Choix d'un morceau (piste ou fichier)

Appuyez sur la touche [◀▶] ou [▶▶].

Avance ou retour rapide pour un morceau (piste ou fichier)

Maintenez la touche [◀▶] ou [▶▶] enfoncée.

Mise en pause et lecture d'un morceau (piste ou fichier)

Maintenez la touche [Q/➔] enfoncée.

Recherche de morceau

Vous pouvez rechercher le morceau que vous voulez écouter.

- 1 Appuyez sur la touche [Q/➔].
- 2 Recherchez un morceau.

Type d'opération	Description
Sélection d'éléments	Tourner le bouton de contrôle .
Confirmation d'une sélection	Appuyez sur le bouton de contrôle .
Retour à l'élément précédent	Appuyez sur la touche [Q/➔].

Pour annuler la recherche musicale dans les fichiers audio ou sur l'iPod, maintenez la touche [Q/➔] enfoncée.

Éjection du disque

Soulevez le **cache de la fente d'insertion de disque** puis appuyez sur la touche [▲].

Retrait d'un périphérique USB/iPod

Basculez sur une source autre qu'USB, iPod, Pandora, Aha Radio et iHeartRADIO, puis retirez le périphérique USB.

Les données stockées sur le périphérique USB/iPod risquent d'être altérées si vous le retirez lorsqu'il est utilisé en tant que source active.

Écoute de la radio/du syntoniseur HD Radio™/de la Radio satellite SiriusXM™

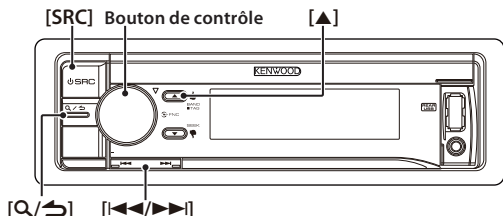

Sélection d'une source radio

Sélectionnez "HD RADIO" (KDC-X997, KDC-BT955HD uniquement)/"TUNER" (KDC-X897/ KDC-BT855U/ KDC-X697/ KDC-655U/ KMR-555U) ou "SiriusXM" (accessoire en option). Reportez-vous à la section <Sélection de la source> (page 20).

Sélection d'une bande (FM ou AM) (tuner HD Radio/tuner uniquement)

Appuyez sur la touche [▲].

Sélection d'une station

Appuyez sur la touche [◀▶] ou [▶▶]. Il est possible de modifier le mode de recherche de station. Reportez-vous à la section <11-5. Réglages radio>, <12-8. Réglage du syntoniseur SiriusXM>, ou <19-20. Réglage du syntoniseur HD Radio> dans le mode d'emploi.

Favoris radio/RNT

- 1 Appuyez sur la touche [▲] pour sélectionner une bande de fréquences. (tuner HD Radio/tuner uniquement)
- 2 Appuyez sur [◀▶] ou [▶▶] pour sélectionner la station que vous voulez enregistrer dans la mémoire de présélection.
- 3 "HD RADIO"/"TUNER" : appuyez sur la touche [Q/S].
"SiriusXM" : appuyez deux fois sur la touche [Q/S].
Appuyez à nouveau sur la touche [Q/S] pour passer en mode de réglage combiné des favoris radio. Ce mode permet d'enregistrer différentes bandes et sources

radio (Radio, SiriusXM, tuner HD Radio, etc.) dans une même gamme de pré-réglages. Vous pouvez ainsi rappeler une station sans devoir permuter entre les bandes de fréquences ou les sources radio. Vous pouvez enregistrer un maximum de 6 stations dans le mode de pré-réglage toutes stations confondues.

- 4 Tournez le bouton de **contrôle** pour sélectionner le numéro de pré-réglage (FM : entre "1" et "18", bande AM : "1" - "6", SiriusXM : entre "1" et "24"), puis appuyez sur le bouton de **contrôle** et maintenez-le enfoncé.

Rappel des stations/canaux mis en mémoire

- 1 Appuyez sur la touche [▲] pour sélectionner une bande de fréquences. (tuner HD Radio/tuner uniquement)
- 2 "HD RADIO"/"TUNER" : appuyez sur la touche [Q/S].
"SiriusXM" : appuyez deux fois sur la touche [Q/S].
- 3 Tournez le bouton de **contrôle** pour sélectionner un numéro de pré-réglage (FM : entre "1" et "18", bande AM : "1" - "6", SiriusXM : entre "1" et "24"), puis appuyez sur le bouton de **contrôle**.
Le nom des sources/modes de diffusion radio sont affichés comme suit dans le mode de réglage combiné des favoris radio :
FM : station diffusée sur la bande FM
AM : station diffusée sur la bande AM
SXM : canal SiriusXM

Téléphonie mains libres

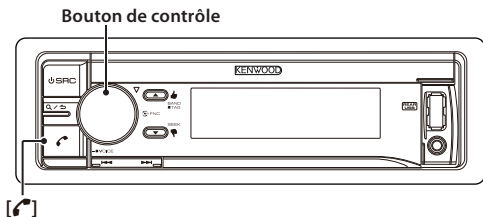

Appairage d'un périphérique Bluetooth

Vous pouvez appairer votre téléphone Bluetooth avec cet appareil.

- 1 Définissez sur le périphérique Bluetooth une demande de connexion de l'autoradio. Le nom de l'autoradio ("KDC-####") s'affiche sur le périphérique Bluetooth. La mention « Paring Press the volume knob » apparaît.
- 2 Appuyez sur le bouton de **contrôle**. La connexion au périphérique Bluetooth commence. Elle est suivie peu de temps après de l'affichage de la mention « Pairing Success » (Appairage réussi), puis l'appareil revient à la source active avant l'appairage. Une fois l'appairage de votre téléphone réalisé, son répertoire téléphonique est automatiquement téléchargé sur l'autoradio. (Si le répertoire téléphonique n'est pas téléchargé automatiquement sur l'autoradio, vous devrez effectuer un téléchargement manuel.)

Composition d'un numéro du répertoire téléphonique

Composition d'un numéro de téléphone via le répertoire de votre téléphone. Si le répertoire téléphonique n'est pas téléchargé automatiquement sur l'autoradio, vous devrez effectuer un téléchargement manuel.

- 1 Appuyez sur la touche [☞].
- 2 Tournez le bouton de **contrôle** de façon à sélectionner "Phone Book" (Répertoire téléphonique), puis appuyez sur le bouton de **contrôle** pour confirmer.
- 3 Tournez le bouton de **contrôle** de façon à sélectionner le nom d'un contact, puis appuyez sur le bouton de **contrôle** pour confirmer.
- 4 Tournez le bouton de **contrôle** pour sélectionner un numéro de téléphone.
- 5 Appuyez sur la touche [☞].

Répondre à un appel téléphonique

Appuyez sur la touche [☞].

Mettre fin à un appel

Appuyez sur la touche [☞].

Avant installation

▲ AVERTISSEMENT

- L'appareil ne peut être installé que dans un véhicule doté d'une alimentation 12 V CC avec borne négative reliée à la masse.
- Si vous connectez le câble d'allumage (rouge) et le câble de batterie (jaune) au châssis de la voiture (masse), vous risquez de causer un court-circuit qui peut provoquer un incendie. Connectez toujours ces câbles à la source d'alimentation passant par le boîtier de fusibles.

⚠ ATTENTION

- Installez cet appareil sur la console de votre véhicule.
- Ne touchez pas les pièces métalliques de cet appareil pendant son utilisation et dans les minutes qui la suivent. Les pièces métalliques, telles que le dissipateur thermique et le boîtier, peuvent être très chauds.
- Le montage et le câblage de ce produit nécessitent des compétences spécifiques. Pour des raisons de sécurité, laissez un professionnel effectuer le travail de montage et de câblage.
- Si vous rencontrez des problèmes au cours de l'installation, consultez votre revendeur Kenwood.
- Déconnectez la borne négative de la batterie avant d'installer l'appareil.
- Isolez les câbles non connectés avec un ruban de vinyle ou un autre matériel similaire. Pour éviter tout court-circuit, ne retirez pas les capuchons des extrémités des fils non connectés ou des bornes.
- Une fois l'appareil installé, assurez-vous qu'il est bien relié à la masse du châssis du véhicule.
- Si un fusible saute, assurez-vous d'abord que les fils n'ont pas causé de court-circuit suite à un contact avec une autre pièce, puis remplacez le fusible défectueux par un nouveau de même calibre.
- Si deux haut-parleurs seulement sont raccordés au système, raccordez les fils aux deux bornes de sortie avant ou aux

deux bornes de sortie arrière (n'utilisez pas simultanément la sortie avant et la sortie arrière). Par exemple, si vous connectez le câble ⊕ du haut-parleur gauche à une prise de sortie avant, ne connectez pas le câble ⊖ du haut-parleur droit à la prise de sortie arrière.

- Raccordez les câbles du haut-parleur aux bornes correspondantes. L'appareil peut être endommagé si le câble négatif ⊖ pour un des haut-parleurs ou le câble de masse entre en contact avec une partie métallique du véhicule.
- N'utilisez pas vos propres vis. N'utilisez que les vis fournies. L'utilisation de vis non appropriées risque d'endommager l'appareil.
- Si l'interrupteur d'allumage de votre voiture n'est pas équipé de la position ACC, connectez les fils d'allumage à une source d'alimentation pouvant être mise sous tension et hors tension avec la clé de contact. Si vous connectez les câbles d'allumage à une source d'alimentation à tension constante, comme un câble de batterie, la batterie risque de se décharger.
- Si la console est équipée d'un couvercle, veillez à installer l'appareil de façon à ce que la façade ne touche pas le couvercle lors de la fermeture ou de l'ouverture de celui-ci.
- Une fois l'appareil installé, contrôlez que les feux de freinage, les clignotants, les essuie-glaces, etc. du véhicule fonctionnent correctement.
- Montez l'appareil selon un angle de montage de 30° ou moins.
- La réception peut se détériorer si des objets métalliques se trouvent à proximité de l'antenne Bluetooth. (KDC-X997, KDC-BT955HD, KDC-X897, KDC-BT855U uniquement)



Antenne Bluetooth

Accessoires pour l'installation

①

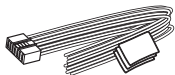

.....1

②

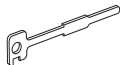

.....2

③



.....4

④



.....4

⑤^[1]



.....1 (3 m, 9,5 pi)

^[1] KDC-X997, KDC-BT955HD, KDC-X897,
KDC-BT855U uniquement

Pour obtenir une bonne réception

Pour assurer une bonne réception, veuillez tenir compte des indications suivantes :

- La communication avec le téléphone doit se faire en respectant une distance de séparation directe maximale de 10 m (30 pieds). La portée de communication diminue selon l'environnement. La portée de communication diminue également si un obstacle se trouve entre cet appareil et le téléphone. La portée de communication maximale (10 m) indiquée ci-dessus n'est pas toujours garantie.
- La présence d'une station radio ou d'un émetteur-récepteur portable (talkie-walkie) à proximité peut entraîner des interférences avec la communication en raison d'un signal trop fort.

Connexion des câbles aux bornes

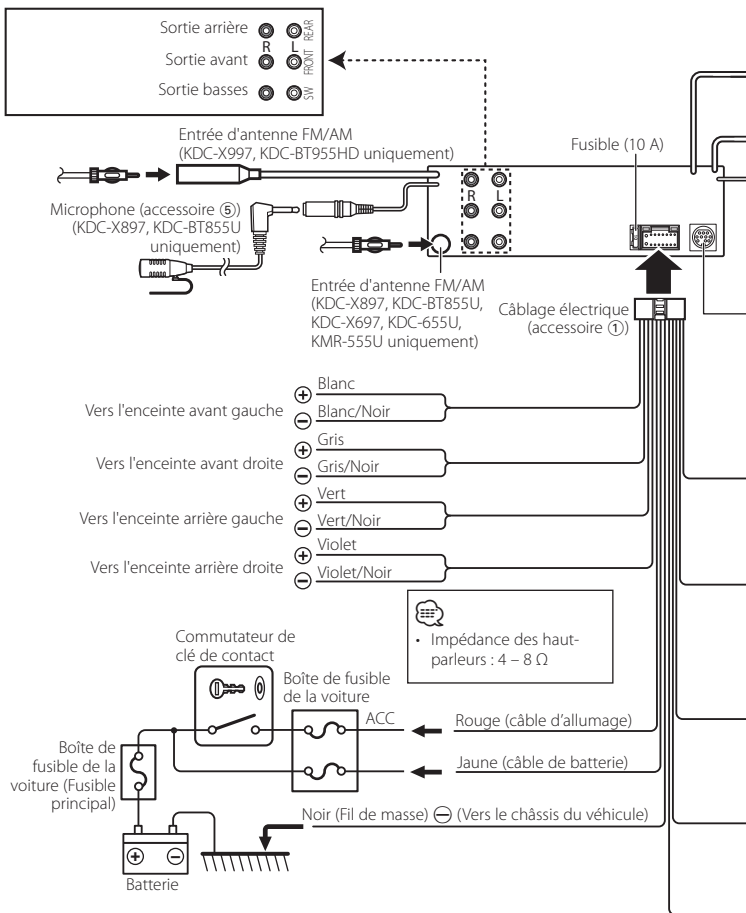

Connecteur USB
(0,8 m, 2,5 pi)

Vers périphérique USB.

Alimentation maximale
via le port USB
: 5 V CC \approx 1 A

Vers KCA-RC107MR/ KCA-RC55MR
(accessoire en option) (KMR-555U
uniquement)

Microphone (accessoire ⑤)
(KDC-X997, KDC-BT955HD uniquement)



Pour connecter le périphérique
KCA-RC107MR/ KCA-RC55MR,
consultez le mode d'emploi
KCA-RC107MR/ KCA-RC55MR.

Vers syntoniseur de véhicule
SiriusXMTuner (accessoire en option)

Si aucune connexion n'est faite, ne laissez pas le câble
sortir de la languette.

Bleu/Blanc
(Fil de commande d'alimentation)

P.CONT

Lorsque vous utilisez l'amplificateur de puissance
optionnel, connectez ce fil à sa borne de commande
d'alimentation.

Bleu (Fil de commande
d'antenne)

ANT.
CONT

En fonction de l'antenne utilisée, connectez soit à la
borne de commande de l'antenne motorisée, soit à la
borne d'alimentation de l'amplificateur de puissance de
l'antenne film ou de l'antenne à tige courte.
(Max. 300 mA, 12 V)

Marron (câble de commande
de la sourdine)

MUTE

Dans le cas d'une connexion au système de navigation
Kenwood : reportez-vous au manuel de votre système
de navigation.

Orange/Blanc
(Fil de commande d'atténuation)

ILLUMI

Dans le cas d'une connexion à un téléphone embarqué
: à relier à la borne qui est mise à la terre lorsque
le téléphone sonne ou lors d'une conversation
téléphonique. (KDC-X697, KDC-655U, KMR-555U
uniquement)

Bleu clair/Jaune
(Fil de télécommande de volant)

REMOTE CONT

Vers commutateur des feux de la voiture

Pour utiliser la télécommande au volant, un adaptateur
exclusif (non fourni) adapté à votre véhicule est
nécessaire.

STEERING WHEEL
REMOTE INPUT

Installation/Désinstallation de l'appareil

Voitures non japonaises

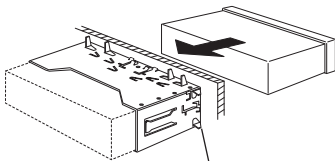

Tordez les languettes du manchon de montage avec un tournevis ou un outil similaire et fixez le manchon.



- Assurez-vous que l'appareil est solidement installé. Si l'appareil est instable, il risque de mal fonctionner (par ex. le son risque de sauter).

Voitures japonaises

- Retirez l'habillage en vous reportant à la section <Retrait de l'habillage>.
- Alignez les orifices de l'appareil (deux de chaque côté) et ceux du support de fixation du véhicule, puis fixez l'appareil à l'aide des vis accessoires.

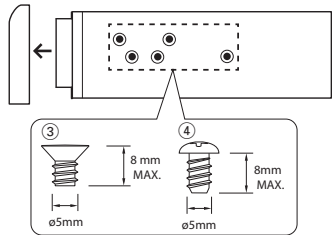

Retrait de l'habillage

- Insérez les ergots de l'outil de retrait (accessoire ②) et dégagez les deux pattes de blocage sur la partie supérieure du cadre. Soulevez et poussez le cadre vers l'avant, tel qu'illustré sur la figure.

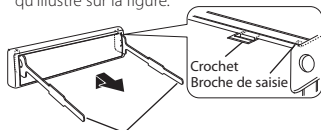

Accessoire ②

- Une fois la partie supérieure du cadre retirée, vous pouvez dégager la partie inférieure.



- Le cadre peut être retiré par le bas de la même façon.

Retrait de l'appareil

- Retirez l'habillage en vous reportant à la section <Retrait de l'habillage>.
- Retirez la façade.
- Insérez correctement les deux clés d'extraction (accessory ②) dans les logements de chaque côté, comme illustré.
- Appuyez sur les outils d'extraction pour les enfoncer vers le bas, puis extrayez l'appareil tout en enfonçant les outils d'extraction dans le logement.

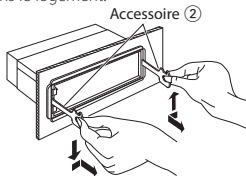

- Faites attention de ne pas vous blesser avec les ergots de l'outil de retrait.
- Extrayez totalement l'appareil en le manipulant avec les mains, et en faisant attention de ne pas le faire tomber.

Montage du microphone

- 1 Vérifiez la position d'installation du microphone (accessoire ⑤).
- 2 Nettoyez la surface destinée à l'installation.
- 3 Installez le microphone.
- 4 Reliez le câble à l'appareil en le fixant en plusieurs endroits avec du ruban adhésif ou équivalent.



- Installez le microphone aussi loin que possible du téléphone.

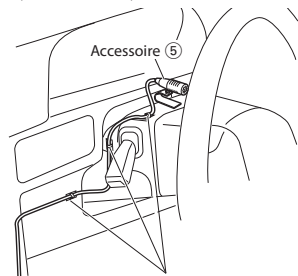

Fixez le câble avec du ruban adhésif disponible dans le commerce.

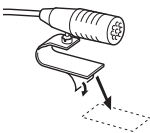

Retirez le film protecteur du microphone puis collez ce dernier à l'emplacement indiqué ci-dessus.



Ajuster l'orientation du microphone par rapport au poste conducteur.

Annexe

À propos des fichiers audio

- Fichiers audio compatibles AAC-LC (.m4a), MP3 (.mp3), WMA (.wma), WAV (.wav) du périphérique USB
- Supports de disque compatibles CD-R/RW/ROM
- Formats de fichiers de disques compatibles ISO 9660 niveau 1/2, Joliet, Nom de fichier étendu.
- Périphériques USB compatibles Classe de stockage de masse USB
- Systèmes de fichier de périphérique USB compatibles FAT12, FAT16, FAT32

Un guide en ligne sur les fichiers audio est disponible sur le site à l'adresse suivante :

www.kenwood.com/cs/ce/audiofile/.

Modèles d'iPod/iPhone pouvant être connectés à cet appareil

Made for

- iPod touch (4th generation)
- iPod touch (3rd generation)
- iPod touch (2nd generation)
- iPod touch (1st generation)
- iPod classic
- iPod with video
- iPod nano (6th generation)
- iPod nano (5th generation)
- iPod nano (4th generation)
- iPod nano (3rd generation)
- iPod nano (2nd generation)
- iPod nano (1st generation)
- iPhone 4S
- iPhone 4
- iPhone 3GS
- iPhone 3G
- iPhone

Pour plus d'informations sur la compatibilité avec les logiciels iPod/iPhone, visitez le site

www.kenwood.com/cs/ce/ipod/.

Índice

Acerca de la guía de inicio rápido.....	30
Antes de usar	31
Preparación.....	32
Funcionamiento general	34
Reproducción de música (CD/USB/iPod).....	35
Escucha de la radio/sintonizador HD Radio™/SiriusXM™ Satellite Radio	36
Dispositivo manos libres	37
Antes de la instalación	38
Conexión de los cables a los terminales	40
Montaje y desmontaje de la unidad	42
Montaje de la unidad de micrófono	43
Apéndice	43

Acerca de la guía de inicio rápido

En esta Guía de inicio rápido se describen las funciones básicas de esta unidad.

En el caso de funciones no descritas en la guía, consulte el Manual de instrucciones en el siguiente sitio web:

manual2.jvckenwood.com/edition/im362/



Para consultar el manual de instrucciones, se requiere un navegador como Internet Explorer® 7 o posterior, Firefox® 3.6 o posterior, Chrome™ 20 o posterior, Safari® 5.1 o posterior, iOS Safari® 4.0 o posterior, o Android™ 2.2 o posterior.

Las ilustraciones de este manual donde puede verse la pantalla de visualización y el panel son sólo ejemplos que se utilizan para explicar claramente la forma en la cual se utilizan los controles. Por lo tanto, lo que aparece en la pantalla en las ilustraciones puede diferir de lo que aparece realmente en la pantalla del equipo; asimismo, algunas de las imágenes de la pantalla pueden no ser aplicables.

PRECAUCIÓN

- Mantenga la batería fuera del alcance de los niños y en su embalaje original hasta que esté lista para su uso. Deseche las baterías utilizadas de forma rápida. En caso de ingestión, póngase en contacto con un médico inmediatamente.
- No deje la batería cerca del fuego o expuesta a la luz solar directa. Puede producirse un incendio, una explosión o un calor excesivo.
- No deje el mando a distancia en superficies calientes como el salpicadero.
- Existe peligro de explosión de la batería de litio si ésta se sustituye de forma incorrecta. Sustitúyala únicamente por otra del mismo tipo o un tipo equivalente.

Antes de usar

▲ ADVERTENCIA

Para evitar el riesgo de lesiones o de fuego, observe las siguientes precauciones:

- Detenga el coche antes de comenzar a utilizar la unidad.
- Para evitar cortocircuitos, nunca coloque ni deje objetos metálicos (por ejemplo, monedas o herramientas metálicas) dentro de la unidad.

▲ PRECAUCIÓN

- Ajuste el volumen a un nivel que le permita oír los sonidos procedentes del exterior. Conducir con el volumen demasiado alto puede provocar un accidente.
- Retire la suciedad del panel con un paño suave o una gamuza seca. La no observación de esta precaución puede provocar daños en el monitor o en la unidad.

Limpieza del conector

La unidad puede no funcionar adecuadamente si los conectores entre la unidad y la placa frontal están sucios. Extraiga la placa frontal y utilice un algodón para limpiar el conector, teniendo cuidado de no dañarlo.



Condensación

Si el aire acondicionado del coche está encendido, se puede producir condensación de humedad en la lente del láser. Esto puede provocar errores en la lectura del disco. En tal caso, retire el disco y espere hasta que la humedad se evapore.

Notas

- Si tiene problemas durante la instalación, consulte a su distribuidor Kenwood.
- Antes de comprar accesorios opcionales, consulte a su distribuidor Kenwood para asegurarse de que funcionan con su modelo en su área.
- Pueden mostrarse en pantalla caracteres de conformidad con la norma ISO 8859-1.

Acerca de los discos utilizados en esta unidad

• Esta unidad sólo puede reproducir los CD con



- No se pueden utilizar los siguientes discos:
 - Discos que no sean redondos
 - Discos coloreados en la superficie de grabación o discos que estén sucios
 - Discos regrabables/reescribibles que no hayan sido finalizados (para obtener detalles sobre el proceso de finalización, consulte el manual de instrucciones que se le entregó con el software de escritura de discos o con grabador de discos.)
 - Discos de 8 cm (3 pulgadas) (Intentar insertar uno con un adaptador puede provocar una avería.)

Manejo de los discos

- No toque la superficie de grabación del disco.
- No pegue cintas etc. sobre el disco ni utilice un disco con cinta pegada sobre él.
- No utilice accesorios para el disco.
- No utilice disolventes para limpiar los discos. Use un paño suave o una gamuza seca.
- Limpie el disco moviendo el paño desde el centro hacia el borde.
- Cuando extraiga los discos de esta unidad, tire de ellos en sentido horizontal.
- Si el orificio central o el borde del disco presentan rebabas, elimínelas antes de insertar dicho disco.

Cómo reiniciar su unidad

Si la unidad no funciona correctamente, pulse el botón de reinicio. La unidad recupera los ajustes de fábrica.

Botón de reinicio

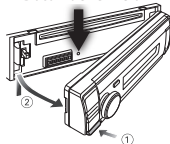

Preparación

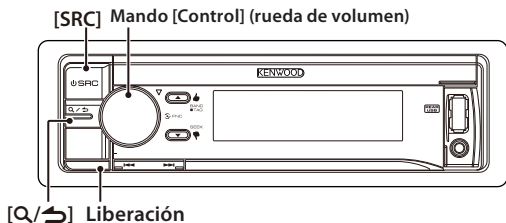

KDC-X997 KDC-BT955HD KDC-X897

KDC-BT855U KDC-X697 KDC-655U

Cancelación del modo de demostración

Cancele el modo de demostración cuando utilice la unidad por primera vez después de la instalación.

- 1 Pulse el mando **[Control]** para cancelar el modo de demostración cuando aparezca el mensaje "To cancel DEMO Press the volume knob" (aprox. 15 segundos).
- 2 Gire el mando **[Control]** para seleccionar "YES" y, a continuación, pulse el mando **[Control]**.

El modo de demostración también puede cancelarse en el modo de configuración de las funciones. Consulte <14-5. Ajuste del modo de demostración> en el manual de instrucciones

Ajuste del reloj

- 1 Pulse el mando **[Control]** para acceder al modo de configuración de funciones. La opción puede seleccionarse y determinarse del siguiente modo. "Settings" → "Clock & Date" → "Clock Adjust"
Gire el mando **[Control]** para seleccionar el elemento y, a continuación, pulse dicho **mando**.
- 2 Gire el mando **[Control]** para ajustar la hora y, a continuación, pulse el mando **[Control]**.
- 3 Gire el mando **[Control]** para ajustar los minutos y, a continuación, pulse el mando **[Control]**.
- 4 Mantenga pulsado **[Q/↵]** para salir del modo de configuración de funciones.

Extracción/instalación de la placa frontal

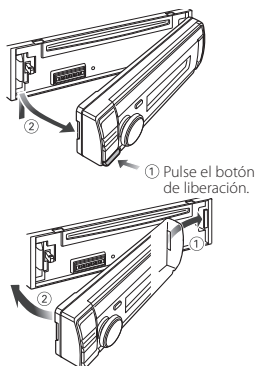

- Extraiga la placa frontal después de pulsar el botón de liberación; en caso contrario, podría caerse debido a la vibración.
- La placa frontal es un componente de precisión que puede resultar dañado por golpes o sacudidas.
- Guarde la placa frontal en su estuche cuando no la tenga conectada.
- No deje la placa frontal desmontada (ni su estuche) en lugares expuestos a la luz directa del sol o excesivamente húmedos o calurosos. Además deberá evitar sitios con

mucho polvo o la posibilidad de que se derrame agua sobre ella.

Encendido

Para encender la unidad, pulse **[SRC]**.
Para apagar la unidad, mantenga pulsado **[SRC]**.

Funcionamiento general

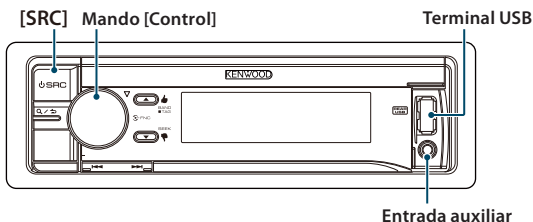

Selección de fuente

- 1 Pulse **[SRC]**.
- 2 Gire el mando **[Control]** para seleccionar la fuente y, a continuación, pulse el mando **[Control]**.

Fuente	Visualización
Espera	"STANDBY"
SiriusXM (accesorio opcional) ⁽¹⁾	"SiriusXM"
HD Radio ⁽²⁾	"HD RADIO"
Sintonizador ⁽⁴⁾	"TUNER"
Dispositivo USB conectado al terminal USB delantero	"USB (FRONT)"
Dispositivo USB conectado al terminal USB trasero	"USB (REAR)"
iPod conectado al terminal USB delantero ⁽¹⁾	"iPod (FRONT)"
iPod conectado al terminal USB trasero ⁽¹⁾	"iPod (REAR)"
Pandora® de iPod conectado al terminal USB delantero ⁽¹⁾	"Pandora (FRONT)"
Pandora de iPod conectado al terminal USB trasero ⁽¹⁾	"Pandora (REAR)"
Pandora de dispositivo conectado a través de Bluetooth ⁽¹⁾⁽³⁾	"Pandora"
iHeartRADIO de iPod conectado al terminal USB delantero ⁽¹⁾	"iHeartRADIO (FRONT)"
iHeartRADIO de iPod conectado al terminal USB trasero ⁽¹⁾	"iHeartRADIO (REAR)"
iHeartRADIO de dispositivo conectado a través de Bluetooth ⁽¹⁾⁽³⁾	"iHeartRADIO"

aha™ de iPod conectado al terminal USB delantero ⁽¹⁾⁽³⁾	"aha (FRONT)"
aha™ de iPod conectado al terminal USB trasero ⁽¹⁾⁽³⁾	"aha (REAR)"
aha™ de dispositivo conectado a través de Bluetooth ⁽¹⁾⁽³⁾	"aha"
Audio Bluetooth ⁽³⁾	"BT AUDIO"
CD ⁽¹⁾	"CD"
Entrada auxiliar	"AUX"

⁽¹⁾ Esta fuente podrá seleccionarse únicamente si puede reproducirse.

⁽²⁾ Función de KDC-X997/ KDC-BT955HD.

⁽³⁾ Función de KDC-X997/ KDC-BT955HD/ KDC-X897/ KDC-BT855U.

⁽⁴⁾ Función de KDC-X897/ KDC-BT855U/ KDC-X697/ KDC-655U/ KMR-555U.

Volumen

Gire el mando **[Control]** para ajustar el volumen de sonido.

Terminal USB

Puede conectar un dispositivo USB o un iPod.

Se recomienda utilizar CA-U1EX (máx. 500 mA) o KCA-iP102 (accesorios opcionales) para conectar un dispositivo USB o un iPod.

Entrada auxiliar

Es posible conectar un dispositivo de audio portátil con un conector mini estéreo (3,5 mm ø).

Reproducción de música (CD/USB/iPod)

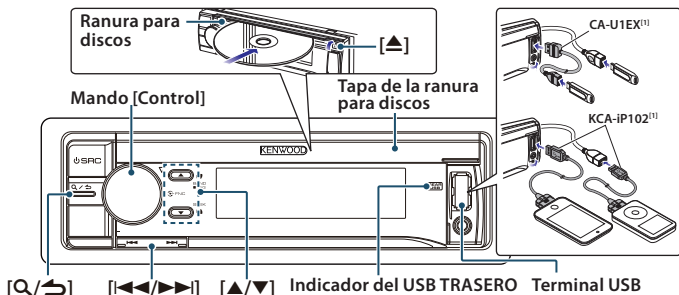

Reproducción de un disco

Levante la **tapa de la ranura para discos** hacia arriba.

Inserte un disco en la **ranura para discos**.

Una vez introducido el disco, la fuente cambia automáticamente y comienza la reproducción.

Cierre la **tapa de la ranura para discos**.

Reproducción de un dispositivo USB/iPod

Conecte un dispositivo USB o un iPod al **terminal USB** tal y como se muestra anteriormente.

Una vez conectado, la fuente cambia automáticamente y comienza la reproducción.

Puede conectar el iPod o dispositivo USB a uno de los terminales USB situados en la parte delantera o trasera de esta unidad.

Si lo conecta al terminal USB trasero, el indicador del "REAR USB" permanecerá iluminado.

^[1] accesorios opcionales

Selección de una carpeta de archivos de audio

Pulse [▲] o [▼].

Selección de una canción (pista o archivo)

Pulse [◀▶] o [▶▶].

Avance o retroceso rápido de una canción (pista o archivo)

Mantenga pulsado [◀▶] o [▶▶].

Pausa y reproducción de una canción (pista o archivo)

Mantenga pulsado [Q/⏏].

Búsqueda de música

Puede buscar la canción que desea reproducir.

1 Pulse [Q/⏏].

2 Busque una canción.

Tipo de operación	Operación
Selección de elementos	Gire el mando [Control] .
Confirmación de la selección	Pulse el mando [Control] .
Vuelta al elemento anterior	Pulse [Q/⏏].

Para cancelar la búsqueda de música en archivos de audio o en el iPod, mantenga pulsado [Q/⏏].

Expulsión del disco

Abra la **tapa de la ranura para discos** y pulse [▲].

Extracción del dispositivo USB/iPod

Cambie a una fuente distinta de USB, iPod, Pandora, aha radio y iHeartRADIO, a continuación, retire el dispositivo USB.

Los datos contenidos en el dispositivo USB/iPod pueden resultar dañados si lo retira mientras lo está utilizando como fuente activa.

Escucha de la radio/sintonizador HD Radio™/ SiriusXM™ Satellite Radio

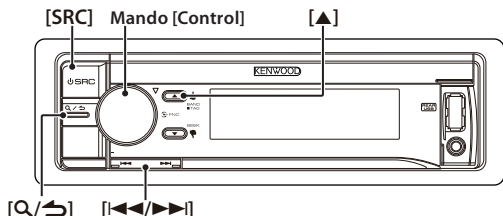

Selección de una fuente del sintonizador

Seleccione "HD RADIO" (solo KDC-X997, KDC-BT955HD)/ "TUNER" (KDC-X897/ KDC-BT855U/ KDC-X697/ KDC-655U/ KMR-555U) o "SiriusXM" (accesorio opcional). Consulte <Selección de fuente> (página 34).

Selección de una banda (FM o AM) (Sintonizador de HD Radio/ Solo sintonizador)

Pulse [▲].

Selección de una emisora

Pulse [◀◀] o [▶▶].

El modo de búsqueda se puede modificar. Consulte <11-5. Configuración del sintonizador>, <12-8. Configuración del sintonizador SiriusXM> o <19-20. Configuración del sintonizador HD Radio> en el manual de instrucciones

Memoria de preajuste de emisoras

- 1 Pulse [▲] para seleccionar una banda. (Sintonizador de HD Radio/ Solo sintonizador)
- 2 Pulse [◀◀] o [▶▶] para seleccionar la emisora que desea guardar en la memoria de preajuste de emisoras.
- 3 "HD RADIO"/ "TUNER": Pulse [Q/5]. "SiriusXM": Pulse [Q/5] dos veces. Pulse de nuevo [Q/5] para acceder al modo de preajuste de emisoras mezcladas. En este modo, se pueden guardar diferentes bandas y fuentes del sintonizador (Radio,

SiriusXM, sintonizador de HD Radio, etc.) en la misma capa predefinida, para que pueda recuperar la emisora que desee sin cambiar entre bandas y/o fuentes del sintonizador. En el modo de preajuste de emisoras combinadas se puede presintonizar un máximo de 6 emisoras.

- 4 Gire el mando [Control] para seleccionar el número preajustado (FM: "1" – "18", AM: "1" – "6", SiriusXM: "1" – "24") y, a continuación, mantenga pulsado dicho mando.

Recuperación de las emisoras/ canales de la memoria

- 1 Pulse [▲] para seleccionar una banda. (Sintonizador de HD Radio/ Solo sintonizador)
- 2 "HD RADIO"/ "TUNER": Pulse [Q/5]. "SiriusXM": Pulse [Q/5] dos veces.
- 3 Gire el mando [Control] para seleccionar un número preajustado (FM: "1" – "18", AM: "1" – "6", SiriusXM: "1" – "24") y, a continuación, pulse el mando [Control]. En el modo de preajuste de emisoras mezcladas, los nombres de las bandas de las fuentes de sintonizador se muestran del siguiente modo:
FM: Emisora de difusión FM
AM: Emisora de difusión AM
SXM: Canal SiriusXM

Dispositivo manos libres

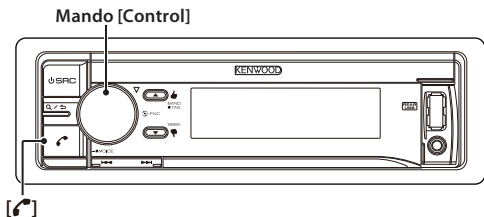

Emparejamiento de un dispositivo Bluetooth

Puede emparejar su dispositivo Bluetooth en esta unidad.

- 1 Utilice el dispositivo Bluetooth para solicitar la conexión de esta unidad. Aparece el nombre de esta unidad ("KDC-####") en el dispositivo Bluetooth. Aparece "Press the volume knob".
- 2 Pulse el mando **[Control]**. Da comienzo la conexión a su dispositivo Bluetooth; a continuación aparece "Pairing Success" y, seguidamente, se selecciona la fuente anterior. Cuando haya finalizado el registro de su teléfono móvil, la agenda telefónica del teléfono se descargará automáticamente a esta unidad. (Si la agenda telefónica no se ha descargado a esta unidad, utilice el teléfono móvil para descargarla.)

Marcación de un número de la agenda telefónica

Marque el número de teléfono de la agenda telefónica de su teléfono móvil. Si la agenda telefónica no se ha descargado automáticamente a esta unidad, utilice el teléfono móvil para descargarla.

- 1 Pulse **[↶]**.
- 2 Gire el mando **[Control]** para seleccionar "Phone Book" y, a continuación, pulse el mando **[Control]**.
- 3 Gire el mando **[Control]** para seleccionar un nombre y, a continuación, pulse dicho mando.
- 4 Gire el mando **[Control]** para seleccionar un número de teléfono.
- 5 Pulse **[↶]**.

Contestar llamadas

Pulse **[↶]**.

Cortar llamadas

Pulse **[↶]**.

Antes de la instalación

▲ ADVERTENCIA

- La unidad sólo se puede instalar en un coche que disponga de una fuente de alimentación de 12 V CC con conexión a tierra negativa.
- Si conecta el cable de encendido (rojo) y el cable de la batería (amarillo) al chasis del automóvil (tierra), podría producir un cortocircuito y esto, a su vez, un incendio. Conecte siempre esos cables a la fuente de alimentación que pasa por la caja de fusibles.

▲ PRECAUCIÓN

- Instale esta unidad en la consola de su vehículo.
- No toque las partes metálicas de la unidad mientras la esté utilizando ni poco después de utilizarla. Las partes metálicas, tales como el disipador de calor o la carcasa, pueden estar muy calientes.
- La instalación y el cableado de este producto requieren de habilidad y experiencia. Por motivos de seguridad, deje la labor de montaje y conexión de cables en manos de profesionales.
- Si tiene problemas durante la instalación, consulte a su distribuidor Kenwood.
- Desconecte el borne negativo de la batería antes de instalar la unidad.
- Aísle los cables no conectados con una cinta de vinilo u otros materiales similares. Para evitar cortocircuitos, no retire los tapones de los extremos de los cables o terminales no conectados.
- Después de la instalación compruebe otra vez que esta unidad está conectada a tierra a través del chasis del coche.
- Si se funde el fusible, asegúrese en primer lugar de que los cables no se están tocando otros componentes y causando un cortocircuito y, a continuación, reemplace el fusible usado por otro del mismo amperaje.
- Si sólo va a conectar dos altavoces, enchufe los conectores a ambos terminales de salida delanteros o a ambos terminales de salida traseros (es decir, no mezcle terminales delanteros y traseros). Por ejemplo, si conecta

el cable ⊕ del altavoz izquierdo a un terminal de salida frontal, no conecte el cable ⊖ a un terminal de salida posterior.

- Conecte los cables de los altavoces a los terminales que les corresponden. La conexión compartida de los cables ⊖ o la conexión a tierra de los mismos a cualquier parte metálica del automóvil podrá dañar la unidad o impedir su correcto funcionamiento.
- No utilice sus propios tornillos. Utilice solo los tornillos suministrados. El uso de tornillos diferentes podría causar daños en la unidad.
- Si la llave de encendido de su automóvil no está provista de la posición de contacto, conecte los cables de encendido a una fuente de alimentación que pueda conectarse y desconectarse con la llave de encendido. Si conecta los cables de encendido a una fuente de alimentación que recibe un suministro constante de corriente, tales como los cables de la batería, la batería podría descargarse.
- Si la consola tiene una tapa, asegúrese de instalar la unidad de modo que la placa frontal no golpee dicha tapa al abrir y cerrar.
- Después de instalar la unidad, compruebe que las luces de freno, las luces intermitentes, el limpiaparabrisas, etc. funcionen correctamente.
- Instale la unidad en un ángulo de 30° o menos.
- La recepción podría reducirse si existen objetos metálicos cerca de la antena Bluetooth. (solo KDC-X997, KDC-BT955HD, KDC-X897, KDC-BT855U)



Unidad de antena Bluetooth

Instalación de accesorios

①

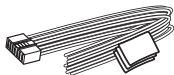

.....1

②

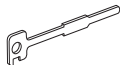

.....2

③



.....4

④



.....4

⑤^[1]



.....1 (3 m, 9,5 pies)

^[1] Solo KDC-X997, KDC-BT955HD, KDC-X897, KDC-BT855U

Para una buena recepción

Para garantizar una buena recepción, tenga en cuenta lo siguiente:

- Comuníquese con el teléfono móvil dentro de la distancia de línea de visibilidad directa de 10 m (30 pies). El intervalo de comunicación puede acortarse en función del entorno de la zona. El intervalo de comunicación también puede acortarse cuando hay un obstáculo entre esta unidad y el teléfono móvil. El intervalo de comunicación máximo mencionado anteriormente (10 m) no siempre está garantizado.
- Una estación emisora o un walkie-talkie situados en los alrededores pueden interferir en la comunicación debido a una señal demasiado fuerte.

Conexión de los cables a los terminales

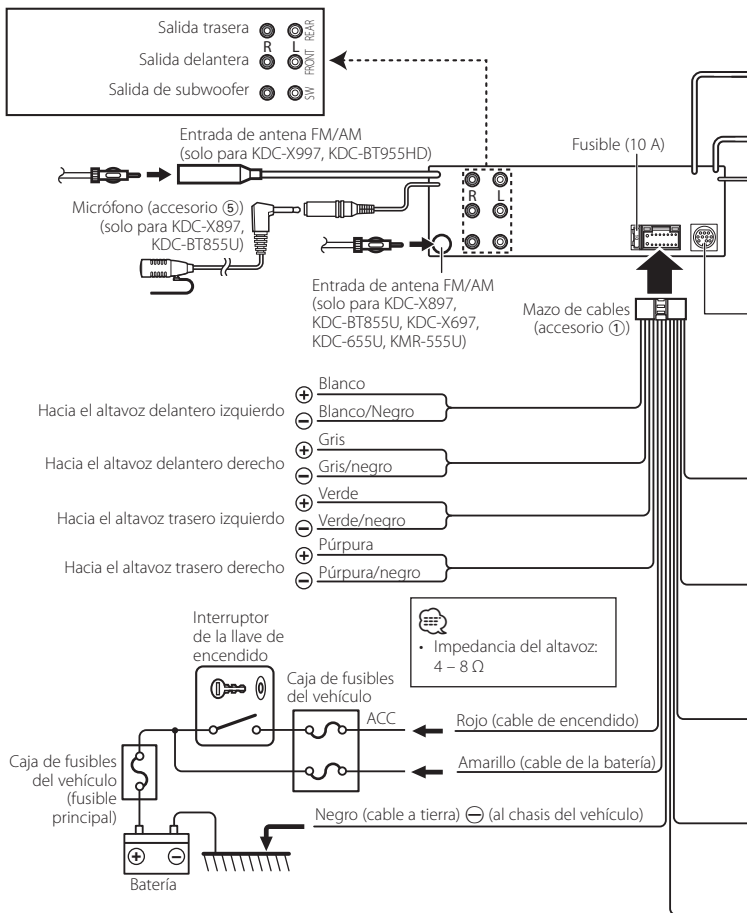

Conector USB
(0,8 m, 2,5 pies)

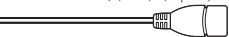

Al dispositivo USB. Corriente eléctrica máxima del USB
: CC 5 V \equiv 1 A



Al KCA-RC107MR/ KCA-RC55MR
(accesorio opcional) (solo para
KMR-555U)



Micrófono (accesorio ⑤)
(solo para KDC-X997, KDC-BT955HD)



Para conectar KCA-RC107MR/
KCA-RC55MR, consulte su
manual de KCA-RC107MR/ KCA-
RC55MR.

Al sintonizador para vehículos SiriusXM
Connect. (accesorio opcional)

Si no se ha realizado ninguna conexión, no deje que el cable sobresalga de la lengüeta.

Azul/blanco
(cable del control de alimentación)

P.CONT

Si utiliza el amplificador de potencia opcional, conecte este cable a su terminal de control de alimentación.

Azul (cable de control de la
antena)

ANT.
CONT

Según el tipo de antena que utilice, conéctela al terminal de control de la antena del motor o al terminal de alimentación del amplificador del sobrealimentador de la antena de película o de polo corto. (Máx. 300 mA, 12 V)

Marrón (cable de control de
silenciamiento)

MUTE

Al conectarse al sistema de navegación de Kenwood: consulte el manual de navegación.
Al realizar la conexión al teléfono de un vehículo: conecte el terminal conectado a tierra cuando suena el teléfono o durante una conversación. (solo KDC-X697, KDC-655U, KMR-555U)

Naranja/blanco
(cable del reductor de luz)

ILLUMI

Al interruptor de control de luces del vehículo.

Luz azul/amarilla
(cable del mando a distancia
de la dirección)

REMOTE CONT

Para utilizar la función de mando a distancia en el volante es necesario un adaptador remoto exclusivo (no suministrado) para su vehículo.

STEERING WHEEL
REMOTE INPUT

Montaje y desmontaje de la unidad

Automóviles no japoneses

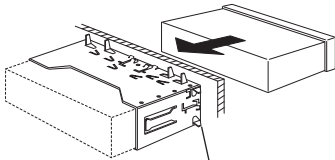

Doble las lengüetas del manguito de montaje con un destornillador o similar y fíjelo.



- Asegúrese de que la unidad esté firmemente instalada en su lugar. Si está instalada de forma inestable, podrían ocurrir fallos de funcionamiento (p. ej., saltos de sonido).

Automóviles japoneses

- 1 Retire la placa protectora según lo indicado en <Retirada de la placa protectora>.
- 2 Alinee las ranuras en la unidad (dos en cada lado) con el soporte de montaje del vehículo y asegúrelas con los tornillos de la unidad.

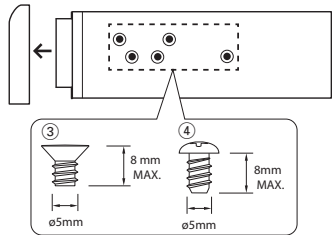

Retirada de la placa protectora

- 1 Enganche los pasadores de la llave de extracción (accesorio ②) y libere los dos bloqueos de la parte superior del marco. Suba el bastidor y tire de él hacia adelante tal como se indica en la imagen.

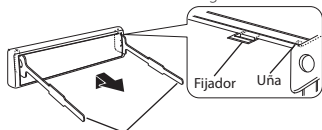

Accesorio ②

- 2 Al retirar la parte superior del marco, retire también la parte inferior del mismo.



- Se puede quitar el marco desde la parte de abajo de la misma forma.

Desmontaje de la unidad

- 1 Retire la placa protectora según lo indicado en <Retirada de la placa protectora>.
- 2 Extraiga la placa frontal.
- 3 Introduzca las dos llaves de extracción (accesorio ②) profundamente en las ranuras de ambos lados, tal y como se muestra.
- 4 Mueva las llaves de extracción hacia abajo y, a continuación, extraiga la unidad hasta la mitad mientras presiona las llaves de extracción hacia adentro.

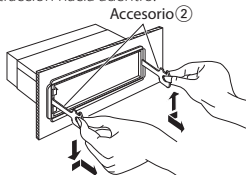

- Tenga cuidado de no hacerse daño con los pasadores de bloqueo de la llave de extracción.
- 5 Termine de sacar la unidad con las manos, prestando atención para no dejarla caer.

Montaje de la unidad de micrófono

- 1 Compruebe la posición de instalación del micrófono (accesorio ⑤).
- 2 Limpie la superficie de instalación.
- 3 Instale el micrófono.
- 4 Conecte el cable del micrófono a la unidad de forma segura fijándolo en varias posiciones con cinta adhesiva o material similar.



- Instale el micrófono lo más lejos posible del teléfono móvil.

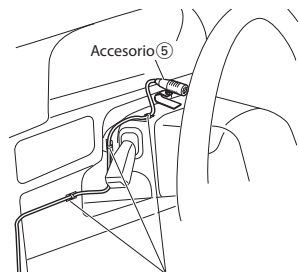

Fije el cable con un trozo de cinta adhesiva.

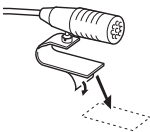

Retire el separador del micrófono y pegue el micrófono en el lugar que se muestra en la figura anterior.



Ajuste la dirección del micrófono hacia el conductor.

Apéndice

Acerca de los archivos de audio

- Archivos de audio reproducibles AAC-LC (.m4a), MP3 (.mp3), WMA (.wma), WAV (.wav) de un dispositivo USB
- Soportes de disco que se pueden reproducir CD-R/RW/ROM
- Formatos de archivo de disco reproducibles ISO 9660 Level 1/2, Joliet y archivos con nombre largo.
- Dispositivos USB reproducibles Clase de almacenamiento masivo USB
- Sistemas de archivos del dispositivo USB reproducibles FAT12, FAT16, FAT32

Puede encontrar un manual en línea sobre los archivos de audio en el sitio web www.kenwood.com/cs/ce/audiofile/.

Modelos de iPod/iPhone que pueden conectarse a esta unidad

Made for

- iPod touch (4th generation)
- iPod touch (3rd generation)
- iPod touch (2nd generation)
- iPod touch (1st generation)
- iPod classic
- iPod with video
- iPod nano (6th generation)
- iPod nano (5th generation)
- iPod nano (4th generation)
- iPod nano (3rd generation)
- iPod nano (2nd generation)
- iPod nano (1st generation)
- iPhone 4S
- iPhone 4
- iPhone 3GS
- iPhone 3G
- iPhone

Para obtener información sobre la compatibilidad con el software iPod/iPhone, visite www.kenwood.com/cs/ce/ipod/.

▲CAUTION

Use of controls or adjustments or performance of procedures other than those specified herein may result in hazardous radiation exposure.

In compliance with Federal Regulations, following are reproductions of labels on, or inside the product relating to laser product safety.

JVC KENWOOD Corporation
2967-3, ISHIKAWA-MACHI,
HACHIOJI-SHI, TOKYO, JAPAN

THIS PRODUCT COMPLIES WITH DHHS RULES
21 CFR SUBCHAPTER J IN EFFECT AT DATE OF
MANUFACTURE.

Location : Top plate

FCC WARNING

This equipment may generate or use radio frequency energy. Changes or modifications to this equipment may cause harmful interference unless the modifications are expressly approved in the instruction manual. The user could lose the authority to operate this equipment if an unauthorized change or modification is made.

FCC NOTE

This equipment has been tested and found to comply with the limits for a Class B digital device, pursuant to Part 15 of the FCC Rules. These limits are designed to provide reasonable protection against harmful interference in a residential installation. This equipment may cause harmful interference to radio communications, if it is not installed and used in accordance with the instructions. However, there is no guarantee that interference will not occur in a particular installation. If this equipment does cause harmful interference to radio or television reception, which can be determined by turning the equipment off and on, the user is encouraged to try to correct the interference by one or more of the following measures:

- Reorient or relocate the receiving antenna.
- Increase the separation between the equipment and receiver.
- Connect the equipment into an outlet on a circuit different from that to which the receiver is connected.
- Consult the dealer or an experienced radio/TV technician for help.

IC (Industry Canada) Notice

Operation is subject to the following two conditions:

- (1) This device may not cause interference, and
- (2) this device must accept any interference, including interference that may cause undesired operation of the device.

The term "IC:" before the certification/registration number only signifies that the Industry Canada technical specification were met.

Note de IC (Industrie Canada)

"L'utilisation de ce dispositif est autorisée seulement aux conditions suivantes :

- (1) il ne doit pas produire de brouillage et
- (2) l'utilisateur du dispositif doit être prêt à accepter tout brouillage radioélectrique reçu, même si ce brouillage est susceptible de compromettre le fonctionnement du dispositif."

L'expression "IC:" avant le numéro d'homologation/enregistrement signifie seulement que les spécifications techniques d'Industrie Canada ont été respectées.

- Contains Transmitter Module
FCC ID : XQN-BTR60X
- Contains Transmitter Module
IC: 9688A-BTR601

▲CAUTION

This equipment complies with FCC/IC radiation exposure limits set forth for an uncontrolled environment and meets the FCC radio frequency (RF) Exposure Guidelines in Supplement C to OET65 and RSS-102 of the IC radio frequency (RF) Exposure rules. This equipment has very low levels of RF energy that it deemed to comply without maximum permissible exposure evaluation (MPE). But it is desirable that it should be installed and operated keeping the radiator at least 20cm or more away from person's body (excluding extremities: hands, wrists, feet and ankles).

Under Industry Canada regulations, this radio transmitter may only operate using an antenna of a type and maximum (or lesser) gain approved for the transmitter by Industry Canada. To reduce potential radio interference to other users, the antenna type and its gain should be so chosen that the equivalent isotropically radiated power (e.i.r.p.) is not more than that necessary for successful communication.

▲ATTENTION

Cet équipement est conforme aux limites d'exposition aux rayonnements énoncées pour un environnement non contrôlé et respecte les règles d'exposition aux fréquences radioélectriques (RF) CNR-102 de l'IC. Cet équipement émet une énergie RF très faible qui est considérée conforme sans évaluation de l'exposition maximale autorisée. Cependant, cet équipement doit être installé et utilisé en gardant une distance de 20 cm ou plus entre le dispositif rayonnant et le corps (à l'exception des extrémités : mains, poignets, pieds et chevilles).

Conformément à la réglementation d'Industrie Canada, le présent émetteur radio peut fonctionner avec une antenne d'un type et d'un gain maximal (ou inférieur) approuvé pour l'émetteur par Industrie Canada. Dans le but de réduire les risques de brouillage radioélectrique à l'intention des autres utilisateurs, il faut choisir le type d'antenne et son gain de sorte que la puissance isotrope rayonnée équivalente (p.i.r.e.) ne dépasse pas l'intensité nécessaire à l'établissement d'une communication satisfaisante.

CALIFORNIA, USA

This product contains a CR Coin Cell Lithium Battery which contains Perchlorate Material – special handling may apply. See www.dtsc.ca.gov/hazardouswaste/perchlorate

Información acerca de la eliminación de equipos eléctricos y electrónicos al final de la vida útil (aplicable a los países que hayan adoptado sistemas independientes de recogida de residuos)



Los productos con el símbolo de un contenedor con ruedas tachado no podrán ser desechados como residuos domésticos.

Los equipos eléctricos y electrónicos al final de la vida útil, deberán ser reciclados en instalaciones que puedan dar el tratamiento adecuado a estos productos y a sus subproductos residuales correspondientes. Póngase en contacto con su administración local para obtener información sobre el punto de recogida más cercano. Un tratamiento correcto del reciclaje y la eliminación de residuos ayuda a conservar los recursos y evita al mismo tiempo efectos perjudiciales en la salud y el medio ambiente.

Para cumplimiento de la COFETEL:

"La operación de este equipo esta sujeta a las siguientes dos condiciones:

- (1) es posible que este equipo o dispositivo no cause interferencia perjudicial y
- (2) este equipo o dispositivo debe aceptar cualquier interferencia, incluyendo la que pueda causar su operación no deseada."

Requirements Pandora:

Requirements for listening to the Pandora are as follows:

iPhone or iPod touch

- Use an Apple iPhone or iPod touch running under iOS3 or later.
- Search for "Pandora" in the Apple iTunes App Store to find and install the most current version of the Pandora application on your device.
- iPhone/ iPod touch connected to this unit with a KCA-iP102.

Android™ or BlackBerry®

- Download the Pandora application to your smartphone from Pandora site using it's standard browser.
- Bluetooth must be built in and the following profiles must be supported.
 - SPP (Serial Port Profile)
 - A2DP (Advanced Audio Distribution Profile)

NOTE

- In the application on your device, log in and create an account with Pandora. (If you are not already a registered user, an account can also be created at www.pandora.com.)
- Internet connection by LTE, 3G, EDGE, or WiFi.
- Pandora is available only in the U.S, Canada, Australia and New Zealand.
- Because Pandora is a third-party service, the specifications are subject to change without prior notice. Accordingly, compatibility may be impaired or some or all of the services may become unavailable.
- Some functions of Pandora cannot be operated from this unit.
- For issues using the application, please contact Pandora at pandora-support@pandora.com

Requirements Aha™:

Requirements for listening to the Aha™ are as follows:

iPhone or iPod touch

- Use an Apple iPhone or iPod touch running iOS4 or later.
- Search for "aha" in the Apple iTunes App Store to find and install the most current version of the Aha™ application on your device.
- iPhone/ iPod touch connected to this unit with a KCA-iP102.

Android™

- Use Android OS 2.2 or later.
- Download the Aha™ application to your smartphone from the Google Play.
- Bluetooth must be built in and the following profiles must be supported.
 - SPP (Serial Port Profile)
 - A2DP (Advanced Audio Distribution Profile)

NOTE

- In the application on your device, log in and create a free account with Aha.
- Internet connection by LTE, 3G, EDGE, or WiFi.
- Because Aha™ is a third-party service, the specifications are subject to change without prior notice. Accordingly, compatibility may be impaired or some or all of the services may become unavailable.
- Some Aha™ functionality cannot be operated from this unit.

Requirements iHeartRADIO™:

Requirements for listening to the iHeartRADIO™ are as follows:

iPhone or iPod touch

- Use an Apple iPhone or iPod touch running iOS4 or later.
- Search for "iHeart Link for KENWOOD" in the Apple iTunes App Store to find and install the most current version of the iHeart Link application on your device.
- iPhone/ iPod touch connected to this unit with a KCA-iP102.

Android™

- Use Android OS 2.2 or later.
- Download the iHeart Link application to your smartphone from the Google Play.
- Bluetooth must be built in and the following profiles must be supported.
 - SPP (Serial Port Profile)
 - A2DP (Advanced Audio Distribution Profile)

NOTE

- In the application on your device, log in and create a free account with iHeartRADIO.
- Internet connection by LTE, 3G, EDGE, or WiFi.
- Because iHeartRADIO™ is a third-party service, the specifications are subject to change without prior notice. Accordingly, compatibility may be impaired or some or all of the services may become unavailable.
- Some iHeartRADIO™ functionality cannot be operated from this unit.

- The Bluetooth word mark and logos are owned by the Bluetooth SIG, Inc. and any use of such marks by JVC KENWOOD Corporation is under license. Other trademarks and trade names are those of their respective owners.
- The "AAC" logo is a trademark of Dolby Laboratories.
- "Made for iPod" and "Made for iPhone" mean that an electronic accessory has been designed to connect specifically to iPod or iPhone, respectively, and has been certified by the developer to meet Apple performance standards. Apple is not responsible for the operation of this device or its compliance with safety and regulatory standards. Please note that the use of this accessory with iPod or iPhone may affect wireless performance.
- iPhone, iPod, iPod classic, iPod nano, and iPod touch are trademarks of Apple Inc., registered in the U.S. and other countries.
- iTunes and Safari are trademark of Apple Inc.
- IOS is a trademark or registered trademark of Cisco in the U.S. and other countries and is used under license.
- Sirius, XM and all related marks and logos are trademarks of Sirius XM Radio Inc. All rights reserved.
- HD Radio Technology manufactured under license from iBiquity Digital Corporation. U.S. and Foreign Patents. HD Radio™ and the HD, HD Radio, and "Arc" logos are proprietary trademarks of iBiquity Digital Corp.
- Adobe, Acrobat and Reader are either registered trademarks or trademarks of Adobe Systems Incorporated in the United States and/or other countries.
- Android and Chrome are trademark of Google Inc.
- BlackBerry®, RIM®, Research In Motion® and related trademarks, names and logos are the property of Research In Motion Limited and are registered and/or used in the U.S. and countries around the world. Used under license from Research In Motion Limited.
- Internet Explorer and Windows Media are registered trademark of Microsoft Corporation in the United States and other countries.
- Firefox is a registered trademark of Mozilla Foundation in the United States and other countries.
- PANDORA, the PANDORA logo, and the Pandora trade dress are trademarks or registered trademarks of Pandora Media, Inc., used with permission.
- aha, the Aha logo, and the Aha trade dress are trademarks or registered trademarks of HARMAN International Industries, used with permission.

HD) Radio®

aha™

**iHeart
RADIO**

**((SiriusXM))
READY**

Bluetooth®



Made for



iPod



iPhone



Designed for

**Windows
Media™**

Works With

PANDORA®

HD) Radio®

This HD Radio receiver enables:

PSD)

HD2/HD3)

Digital Sound)

iTunes® Tagging)

Free Manuals Download Website

<http://myh66.com>

<http://usermanuals.us>

<http://www.somanuals.com>

<http://www.4manuals.cc>

<http://www.manual-lib.com>

<http://www.404manual.com>

<http://www.luxmanual.com>

<http://aubethermostatmanual.com>

Golf course search by state

<http://golfingnear.com>

Email search by domain

<http://emailbydomain.com>

Auto manuals search

<http://auto.somanuals.com>

TV manuals search

<http://tv.somanuals.com>