

KENWOOD

**KDC-X399
KDC-BT362U**

**KDC-MP362BT
KMR-D362BT**

CD-RECEIVER

INSTRUCTION MANUAL

AMPLI-TUNER LECTEUR DE CD

MODE D'EMPLOI

REPRODUCTOR DE DISCOS COMPACTOS RECEPTOR DE FM/AM

MANUAL DE INSTRUCCIONES

JVCKENWOOD Corporation

Take the time to read through this instruction manual.

Familiarity with installation and operation procedures will help you obtain the best performance from your new CD-receiver.

For your records

Record the serial number, found on the back of the unit, in the spaces designated on the warranty card, and in the space provided below. Refer to the model and serial numbers whenever you call upon your Kenwood dealer for information or service on the product.

Model KDC-X399/ KDC-BT362U/ KDC-MP362BT/ KMR-D362BT

Serial number _____

US Residents Only

Register Online

Register your Kenwood product at www.Kenwoodusa.com

CAUTION

Use of controls or adjustments or performance of procedures other than those specified herein may result in hazardous radiation exposure.
In compliance with Federal Regulations, following are reproductions of labels on, or inside the product relating to laser product safety.

JVC KENWOOD Corporation
2967-3, ISHIKAWA-MACHI,
HACHIOJI-SHI, TOKYO, JAPAN

THIS PRODUCT COMPLIES WITH DHHS RULES 21CFR
SUBCHAPTER J IN EFFECT AT DATE OF MANUFACTURE.

Location : Top Plate

FCC WARNING

This equipment may generate or use radio frequency energy. Changes or modifications to this equipment may cause harmful interference unless the modifications are expressly approved in the instruction manual. The user could lose the authority to operate this equipment if an unauthorized change or modification is made.

FCC NOTE

This equipment has been tested and found to comply with the limits for a Class B digital device, pursuant to Part 15 of the FCC Rules. These limits are designed to provide reasonable protection against harmful interference in a residential installation. This equipment may cause harmful interference to radio communications, if it is not installed and used in accordance with the instructions. However, there is no guarantee that interference will not occur in a particular installation. If this equipment does cause harmful interference to radio or television reception, which can be determined by turning the equipment off and on, the user is encouraged to try to correct the interference by one or more of the following measures:

- Reorient or relocate the receiving antenna.
- Increase the separation between the equipment and receiver.
- Connect the equipment into an outlet on a circuit different from that to which the receiver is connected.
- Consult the dealer or an experienced radio/TV technician for help.

Información acerca de la eliminación de equipos eléctricos y electrónicos al final de la vida útil (aplicable a los países que hayan adoptado sistemas independientes de recogida de residuos)

Los productos con el símbolo de un contenedor con ruedas tachado no podrán ser desechados como residuos domésticos. Los equipos eléctricos y electrónicos al final de la vida útil, deberán ser reciclados en instalaciones que puedan dar el tratamiento adecuado a estos productos y a sus subproductos residuales correspondientes. Póngase en contacto con su administración local para obtener información sobre el punto de recogida más cercano. Un tratamiento correcto del reciclaje y la eliminación de residuos ayuda a conservar los recursos y evita al mismo tiempo efectos perjudiciales en la salud y el medio ambiente.

Informação sobre a eliminação de pilhas

Este produto não deve ser eliminado como lixo doméstico geral. Devolva a pilha usada ao revendedor ou entidade autorizada para que a mesma seja devolvida ao fabricante ou importador.

A reciclagem e a eliminação de lixo de maneira apropriada ajudarão a conservar os recursos naturais ao mesmo tempo que prevenirão os efeitos prejudiciais à nossa saúde e ao meio ambiente.

CALIFORNIA, USA ONLY

This product contains a CR Coin Cell Lithium Battery which contains Perchlorate Material—special handling may apply. See www.dtsc.ca.gov/hazardouswaste/perchlorate

IC (Industry Canada) Notice

This device complies with Industry Canada licence-exempt RSS standard(s).

Operation is subject to the following two conditions:

- (1) This device may not cause interference, and
- (2) this device must accept any interference, including interference that may cause undesired operation of the device.

The term "IC:" before the certification/ registration number only signifies that the Industry Canada technical specification were met.

Note de IC (Industrie Canada)

Le présent appareil est conforme aux CNR d'Industrie Canada applicables aux appareils radio exempts de licence.

L'exploitation est autorisée aux deux conditions suivantes:

- (1) l'appareil ne doit pas produire de brouillage, et
- (2) l'utilisateur de l'appareil doit accepter tout brouillage radioélectrique subi, même si le brouillage est susceptible d'en compromettre le fonctionnement.

L'expression "IC:" avant le numéro d'homologation/ enregistrement signifie seulement que les spécifications techniques d'Industrie Canada ont été respectées.

Para cumplimiento de la COFETEL:

"La operación de este equipo está sujeta a las siguientes dos condiciones:

- (1) es posible que este equipo o dispositivo no cause interferencia perjudicial y
- (2) este equipo o dispositivo debe aceptar cualquier interferencia, incluyendo la que pueda causar su operación no deseada"

CAUTION

This equipment complies with FCC/IC radiation exposure limits set forth for an uncontrolled environment and meets the FCC radio frequency (RF) Exposure Guidelines in Supplement C to OET65 and RSS-102 of the IC radio frequency (RF) Exposure rules. This equipment has very low levels of RF energy that it deemed to comply without maximum permissive exposure evaluation (MPE). But it is desirable that it should be installed and operated keeping the radiator at least 20cm or more away from person's body (excluding extremities: hands, wrists, feet and ankles).

Under Industry Canada regulations, this radio transmitter may only operate using an antenna of a type and maximum (or lesser) gain approved for the transmitter by Industry Canada. To reduce potential radio interference to other users, the antenna type and its gain should be so chosen that the equivalent isotropically radiated power (e.i.r.p.) is not more than that necessary for successful communication.

ATTENTION

Cet équipement est conforme aux limites d'exposition aux rayonnements énoncées pour un environnement non contrôlé et respecte les règles d'exposition aux fréquences radioélectriques (RF) CNR-102 de l'IC. Cet équipement émet une énergie RF très faible qui est considérée conforme sans évaluation de l'exposition maximale autorisée. Cependant, cet équipement doit être installé et utilisé en gardant une distance de 20 cm ou plus entre le dispositif rayonnant et le corps (à l'exception des extrémités : mains, poignets, pieds et chevilles).

Conformément à la réglementation d'Industrie Canada, le présent émetteur radio peut fonctionner avec une antenne d'un type et d'un gain maximal (ou inférieur) approuvé pour l'émetteur par Industrie Canada. Dans le but de réduire les risques de brouillage radioélectrique à l'intention des autres utilisateurs, il faut choisir le type d'antenne et son gain de sorte que la puissance isotrope rayonnée équivalente (p.i.r.e.) ne dépasse pas l'intensité nécessaire à l'établissement d'une communication satisfaisante.

CONTENTS

BEFORE USE	2
BASICS	3
GETTING STARTED	4
RADIO	5
CD / USB / iPod / ANDROID	7
Pandora® (except for KDC-MP362BT)	9
iHeartRadio® (except for KDC-MP362BT)	10
SiriusXM® Radio (for KMR-D362BT)	11
BLUETOOTH®	13
AUX	19
AUDIO SETTINGS	19
DISPLAY SETTINGS	21
MORE INFORMATION	21
TROUBLESHOOTING	22
SPECIFICATIONS	25
INSTALLATION / CONNECTION	27

How to read this manual

- Operations are explained mainly using buttons on the faceplate.
- [XX] indicates the selected items.
- (→ XX) indicates references are available on the stated page.

BEFORE USE

▲ Warning

Do not operate any function that takes your attention away from safe driving.

▲ Caution

Volume setting:

- Adjust the volume so that you can hear sounds outside the car to prevent accidents.
- Lower the volume before playing digital sources to avoid damaging the speakers by the sudden increase of the output level.

General:

- Avoid using the external device if it might hinder safe driving.
- Make sure all important data has been backed up. We shall bear no responsibility for any loss of recorded data.
- Never put or leave any metallic objects (such as coins or metal tools) inside the unit, to prevent a short circuit.
- If a disc error occurs due to condensation on the laser lens, eject the disc and wait for the moisture to evaporate.

Remote control (RC-406):

- Do not leave the remote control in hot places such as on the dashboard.
- The Lithium battery is in danger of explosion if replaced incorrectly. Replace it only with the same or equivalent type.
- The battery pack or batteries shall not be exposed to excessive heat such as sunshine, fire or the like.
- Keep the battery out of reach of children and in its original packaging when not in used. Dispose of used batteries promptly. If swallowed, contact a physician immediately.

Maintenance

Cleaning the unit: Wipe off dirt on the faceplate with a dry silicone or soft cloth.

Cleaning the connector: Detach the faceplate and clean the connector gently with a cotton swab, being careful not to damage the connector.

Handling discs:

- Do not touch the recording surface of the disc.
- Do not stick tape etc. on the disc, or use a disc with tape stuck on it.
- Do not use any accessories for the disc.
- Clean from the center of the disc and move outward.
- Clean the disc with a dry silicone or soft cloth. Do not use any solvents.
- When removing discs from this unit, pull them out horizontally.
- Remove burrs from the center hole and disc edge before inserting a disc.

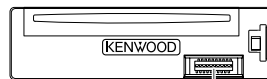

Connector (on the reverse side of the faceplate)

BASICS

Faceplate

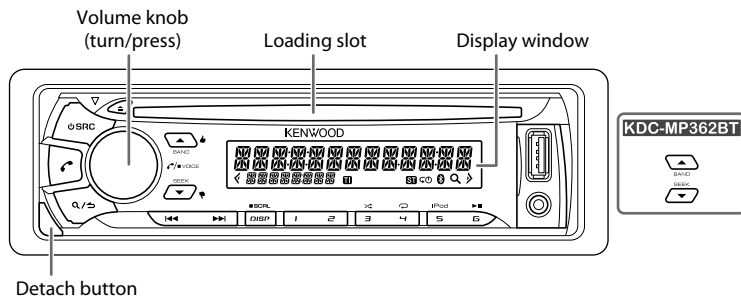

<p>Attach</p>	<p>Detach</p>	<p>How to reset</p> <p>Your preset adjustments will also be erased.</p>
----------------------	----------------------	--

To	On the faceplate	On the remote control
Turn on the power	Press SRC . • Press and hold to turn off the power.*1	Press and hold SRC to turn off the power. (Pressing SRC does not turn on the power.)
Adjust the volume	Turn the volume knob.	Press VOL or VOL .
Select a source	Press SRC repeatedly.	Press ATT during playback to attenuate the sound. • Press again to cancel.
Change the display information*2	Press DISP SCRL repeatedly. • Press and hold to scroll the current display information.	Press SRC repeatedly. (not available)

*1 For **KMR-D362BT**: The power will automatically turn off after 20 minutes when in standby mode (Auto Power Off).

*2 For **KDC-MP362BT**: You can also select to turn off the display information by pressing **DISP SCRL** repeatedly.

Remote control (RC-406) (supplied for **KDC-X399/** **KDC-BT362U/** **KDC-MP362BT**)

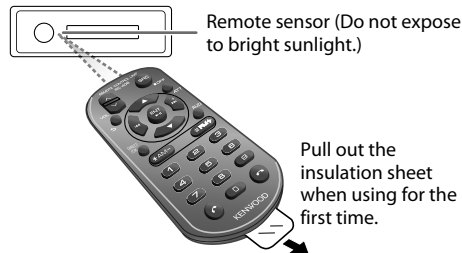

Remote control functions are not available for **KMR-D362BT**.

How to replace the battery

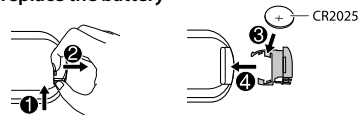

GETTING STARTED



1 Cancel the demonstration (except for **KMR-D362BT**)

When you turn on the power (or after you reset the unit), the display shows: "CANCEL DEMO" → "PRESS" → "VOLUME KNOB"

- 1 Press the volume knob.
[YES] is selected for the initial setup.
- 2 Press the volume knob again.
"DEMO OFF" appears.

2 Set the clock

- 1 Press the volume knob to enter [FUNCTION].
- 2 Turn the volume knob to select [CLOCK], then press the knob.
- 3 Turn the volume knob to select [CLOCK ADJUST], then press the knob.
- 4 Turn the volume knob to make the settings, then press the knob.
Day → Hour → Minute
- 5 Turn the volume knob to select [CLOCK FORMAT], then press the knob.
- 6 Turn the volume knob to select [12H] or [24H], then press the knob.
- 7 Press and hold **Q/↵** to exit.

To return to the previous setting item, press **Q/↵**.

3 Set the initial settings

- 1 Press **⏻ SRC** repeatedly to enter STANDBY.
- 2 Press the volume knob to enter [FUNCTION].
- 3 Turn the volume knob to make a selection (see the following table), then press the knob.
- 4 Repeat step 3 until the desired item is selected or activated.
- 5 Press and hold **Q/↵** to exit.

To return to the previous setting item, press **Q/↵**.

Default: **XX**

AUDIO CONTROL

SWITCH PREOUT	(For KDC-MP362BT) REAR/ SUBWOOFER : Selects whether rear speakers or a subwoofer are connected to the line out terminals on the rear (through an external amplifier).
SP SELECT	OFF/ 5/4/ 6 × 9/6/ OEM : Selects according to the speaker size (5 inches or 4 inches, 6×9 inches or 6 inches) or OEM speakers for optimum performance.

DISPLAY

EASY MENU	ON : Both display and button illumination change to white color when entering [FUNCTION]. ; OFF : Both display and button illumination remain as [COLOR SELECT] color. (→ 21)
-----------	---

TUNER SETTING

PRESET TYPE	NORMAL : Memorizes one station for each preset button in each band (FM1/ FM2/ FM3/ AM). ; MIX : Memorizes one station or SiriusXM channel for each preset button, regardless of the selected band or SiriusXM channel.
-------------	--

GETTING STARTED

SYSTEM

KEY BEEP **ON:** Activates the keypress tone. ; **OFF:** Deactivates.

SOURCE SELECT

PANDORA SRC (Except for **KDC-MP362BT**)
ON: Enables PANDORA in source selection. ;
OFF: Disables. (➔ 9)

IHEART SRC (Except for **KDC-MP362BT**)
ON: Enables IHEARTRADIO in source selection. ;
OFF: Disables. (➔ 10)

BUILT-IN AUX **ON:** Enables AUX in source selection. ; **OFF:** Disables.
(➔ 19)

CD READ **1:** Automatically distinguishes between audio file disc and music CD. ; **2:** Forces to play as a music CD. No sound can be heard if an audio file disc is played.

F/W UPDATE

UPDATE SYSTEM / UPDATE BT

F/W UP xx.xx **YES:** Starts upgrading the firmware. ; **NO:** Cancels (upgrading is not activated).
For details on how to update the firmware, see:
www.kenwood.com/cs/ce/

CLOCK

CLOCK DISPLAY **ON:** The clock time is shown on the display even when the unit is turned off. ; **OFF:** Cancels.

RADIO

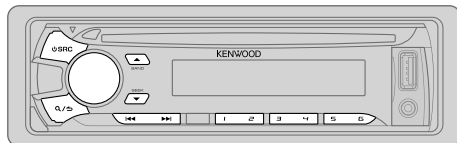

Search for a station

- 1 Press **SRC** repeatedly to select TUNER.
- 2 Press **BAND** repeatedly (or press **#FM+** / ***AM-** on RC-406) to select FM1/ FM2/ FM3/ AM.
- 3 Press **◀◀** / **▶▶** (or press **◀◀** / **▶▶** (+) on RC-406) to search for a station.

- To change the searching method for **◀◀** / **▶▶**: Press **▼SEEK** repeatedly.
AUTO1 : Automatically search for a station.
AUTO2 : Search for a preset station.
MANUAL : Manually search for a station.
- To store a station: Press and hold one of the number buttons (**1** to **6**).
- To select a stored station: Press one of the number buttons (**1** to **6**) (or press one of the number buttons (**1** to **6**) on RC-406).

Direct Access Tuning (using RC-406) (except for **KMR-D362BT**)

- 1 Press **DIRECT** to enter Direct Access Tuning.
 - 2 Press the number buttons to enter a frequency.
 - 3 Press **ENT ▶||** to search for a station.
- To cancel, press **↶** or **DIRECT**.
 - If no operation is done for 10 seconds after step 2, Direct Access Tuning is automatically canceled.

RADIO

Other settings

- 1 Press the volume knob to enter [FUNCTION].
- 2 Turn the volume knob to make a selection (see the following table), then press the knob.
- 3 Repeat step 2 until the desired item is selected or activated.
- 4 Press and hold **Q**/**↵** to exit.

To return to the previous setting item, press **Q**/**↵**.

Default: **XX**

TUNER SETTING

AUTO MEMORY	YES: Automatically starts memorizing 6 stations with good reception. ; NO: Cancels. • Selectable only if [NORMAL] is selected for [PRESET TYPE]. (→ 4)
MONO SET	ON: Improves the FM reception, but the stereo effect may be lost. ; OFF: Cancels.
NEWS SET	(For [KDC-MP362BT]) ON: The unit will temporarily switch to News Programme if available. ; OFF: Cancels.
REGIONAL	(For [KDC-MP362BT]) ON: Switches to another station only in the specific region using the "AF" control. ; OFF: Cancels.
AF SET	(For [KDC-MP362BT]) ON: Automatically searches for another station broadcasting the same program in the same Radio Data System network with better reception when the current reception is poor. ; OFF: Cancels.
TI	ON: Allows the unit to temporarily switch to Traffic Information if available ("TI" lights up). ; OFF: Cancels.
PTY SEARCH	Selects the available Program Type (see the following), then, press ⏪ / ⏩ to start.

CLOCK

TIME SYNC	ON: Synchronizes the unit's time to the Radio Data System or Radio Broadcast Data System station time. ; OFF: Cancels.
------------------	--

• [**MONO SET**]/ [**NEWS SET**]/ [**REGIONAL**]/ [**AF SET**]/ [**TI**]/ [**PTY SEARCH**] is selectable only when the band is FM1/ FM2/ FM3.

• Available Program Type:

(For **[KDC-X399]**/ **[KDC-BT362U]**/ **[KMR-D362BT]**)

SPEECH : **NEWS, INFORM** (information), **SPORTS, TALK, LANGUAGE, REL TALK** (religious talk), **PERSNLTY** (personality), **PUBLIC, COLLEGE, HABL ESP** (spanish talk), **WEATHER**

MUSIC : **ROCK, CLS ROCK** (classic rock), **ADLT HIT** (adult hits), **SOFT RCK** (softrock), **TOP 40, COUNTRY, OLDIES, SOFT, NOSTALGA** (nostalgia), **JAZZ, CLASSICL** (classical), **R & B** (rhythm and blues), **SOFT R&B** (soft rhythm and blues), **REL MUSC** (religious music), **MUSC ESP** (spanish music), **HIP HOP**

(For **[KDC-MP362BT]**)

SPEECH : **NEWS, AFFAIRS, INFO** (information), **SPORT, EDUCATE, DRAMA, CULTURE, SCIENCE, VARIED, WEATHER, FINANCE, CHILDREN, SOCIAL, RELIGION, PHONE IN, TRAVEL, LEISURE, DOCUMENT**

MUSIC : **POP M** (music), **ROCK M** (music), **EASY M** (music), **LIGHT M** (music), **CLASSICS, OTHER M** (music), **JAZZ, COUNTRY, NATION M** (music), **OLDIES, FOLK M** (music)

The unit will search for the Program Type categorized under [**SPEECH**] or [**MUSIC**] if selected.

- If the volume is adjusted during reception of traffic information or news bulletin, the adjusted volume is memorized automatically. It will be applied the next time traffic information or news bulletin is turned on.

CD / USB / iPod / ANDROID

Start playback

The source changes automatically and playback starts.

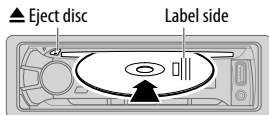

USB input terminal

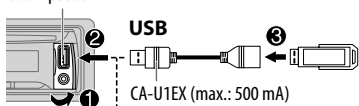

CA-U1EX (max.: 500 mA)
(optional accessory)

iPod/iPhone

KCA-iP102 / KCA-iP103
(optional accessory)*1
or accessory cable of the
iPod/iPhone*2



ANDROID*3

Micro USB 2.0 cable*2
(commercially available)



*1 KCA-iP102 : 30-pin type, KCA-iP103 : Lightning type

*2 Do not leave the cable inside the car when not using.

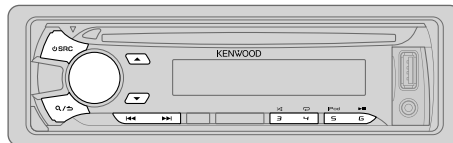

To	On the faceplate	On the remote control
Playback / pause	Press 6 ► .	Press ENT ► .
Reverse / Fast-forward*4	Press and hold ◀◀ / ▶▶.	Press and hold ◀◀ / ▶▶ (+).
Select a track/file	Press ◀◀ / ▶▶.	Press ◀◀ / ▶▶ (+).
Select a folder*5	Press ▲ / ▼.	Press #FM+ / *AM- .
Repeat play*6	Press 4 ↻ repeatedly. TRACK REPEAT/ REPEAT OFF : Audio CD FILE REPEAT/ FOLDER REPEAT/ REPEAT OFF : MP3/WMA/AAC/WAV file, iPod or ANDROID FILE REPEAT/ REPEAT OFF : KME Light/ KMC file*7	
Random play*6	Press 3 ↻ repeatedly. DISC RANDOM/ RANDOM OFF : Audio CD FOLDER RANDOM/ RANDOM OFF : MP3/WMA/AAC/WAV file, KME Light/ KMC file, iPod or ANDROID Press and hold 3 ↻ to select ALL RANDOM.*8	
Select control mode	While in iPod source, press 5 iPod repeatedly. MODE ON : Control from the iPod*9 MODE OFF : Control from the unit While in ANDROID source, (➔ 8, [ANDROID SETUP])	
Select music drive (➔ 8, [MUSIC DRIVE])	Press 5 iPod repeatedly. The stored songs in the following start playback. • Selected internal or external memory of a smartphone (Mass Storage Class). • Selected drive of a multiple drives device.	

CD / USB / iPod / ANDROID

- *3 When connecting an Android device, "Press [VIEW] to install KENWOOD MUSIC PLAY APP" is shown. Follow the instructions to install the application. You can also install the latest version of KENWOOD MUSIC PLAY application on your Android device before connecting. (→ 22)
- *4 For ANDROID: Applicable only when [BROWSE MODE] is selected. (→ [ANDROID SETUP])
- *5 For CD: Only for MP3/WMA/AAC files. This does not work for iPod/ ANDROID.
- *6 For iPod/ ANDROID: Applicable only when [MODE OFF]/ [BROWSE MODE] is selected.
- *7 KME Light : KENWOOD Music Editor Light, KMC : KENWOOD Music Control (→ 21)
- *8 For CD: Only for MP3/WMA/AAC files.
- *9 You can still play/pause, file skip, fast-forward or reverse files from the unit.

Select a file from a folder/list

- 1 Press **Q/↵**.
- 2 Turn the volume knob to select a folder/list, then press the knob.
- 3 Turn the volume knob to select a file, then press the knob.

Quick Search

If you have many files, you can search through them quickly.

For USB (for KME Light/ KMC files):

Press **◀◀ / ▶▶** to search at a preset skip search ratio. (→ [SKIP SEARCH])

Press and hold **◀◀ / ▶▶** to search at a 10% ratio.

- Not applicable for CD and MP3/WMA/AAC/WAV files.

For iPod:

You can search for a file according to the first character.

- 1 Turn the volume knob quickly to enter character search.
- 2 Turn the volume knob to select the character.
To search for a character other than A to Z and 0 to 9, enter only "※".
- 3 Press **◀◀ / ▶▶** to move to the entry position.
 - You can enter up to 3 characters.
- 4 Press the volume knob to start searching.

- To return to the root folder/ first file/ top menu, press **5 iPod**.
- To return to the previous setting item, press **Q/↵**.
- To cancel, press and hold **Q/↵**.
- For iPod, applicable only when [MODE OFF] is selected. (→ 7)
- For ANDROID, applicable only when [BROWSE MODE] is selected. (→ [ANDROID SETUP])

Direct Music Search (using RC-406) (except for [KMR-D362BT])

- 1 Press **DIRECT**.
 - 2 Press the number buttons to enter a track/file number.
 - 3 Press **ENT ▶||** to search for music.
- To cancel, press **↵** or **DIRECT**.
 - Not available if Random Play is selected.
 - Not applicable for iPod, ANDROID, KME Light/ KMC file.

Listen to Tuneln Radio/ Tuneln Radio Pro/ Aupeo

While listening to Tuneln Radio, Tuneln Radio Pro or Aupeo, connect the iPod/iPhone to the USB input terminal of the unit.

- The unit will output the sound from these applications.

Other settings

- 1 Press the volume knob to enter [FUNCTION].
- 2 Turn the volume knob to make a selection (see the following table), then press the knob.
- 3 Repeat step 2 until the desired item is selected or activated.
- 4 Press and hold **Q/↵** to exit.

To return to the previous setting item, press **Q/↵**.

Default: **XX**

ANDROID SETUP

BROWSE MODE: Control from the unit (using KENWOOD MUSIC PLAY application). ;
HAND MODE: Control other media player applications from the Android device (without using KENWOOD MUSIC PLAY application). However, you can still play/pause and file skip from the unit.

USB

MUSIC DRIVE **DRIVE CHANGE:** The next drive ([DRIVE 1] to [DRIVE 5]) is selected automatically and playback starts.
Repeat steps **1** to **3** to select the following drives.

SKIP SEARCH **0.5%/ 1%/ 5%/ 10%:** While listening to iPod, ANDROID or KME Light/ KMC file, selects the skip search ratio over the total files.

Preparation:

Install the latest version of the Pandora application on your device (iPhone/ iPod touch), then create an account and log in to Pandora.

- Select **[ON]** for **[PANDORA SRC]**. (→ 5)

Start listening

- 1 Open the Pandora application on your device.
- 2 Connect your device to the USB input terminal.

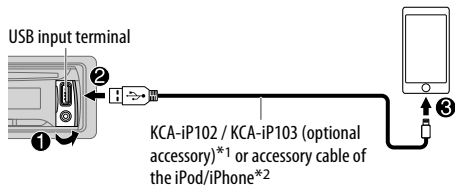

The source changes to PANDORA and broadcast starts.

To	On the faceplate	On the remote control
Playback / pause	Press 6 ►►.	Press ENT ►►.
Skip a track	Press ►►.	Press ►► (+).
Thumbs up or thumbs down*3	Press ▲ / ▼ / ▼.	Press #FM+ / *AM- .

*1 KCA-iP102 : 30-pin type, KCA-iP103 : Lightning type

*2 Do not leave the cable inside the car when not using.

*3 If thumbs down is selected, the current track is skipped.

Create and save a new station

- 1 Press and hold the volume knob.
- 2 Turn the volume knob to select **[FROM TRACK]** or **[FROM ARTIST]**, then press the knob.

A new station is created based on the current song or artist.

- 3 Press and hold one of the number buttons (**1** to **5**) to store.

To select a stored station, press one of the number buttons (**1** to **5**).

Search for a registered station

- 1 Press **Q/↵**.
- 2 Turn the volume knob to make a selection, then press the knob.
[BY DATE]: According to the registered date
[A-Z]: Alphabetical order
- 3 Turn the volume knob to the desired station, then press the knob.

To cancel, press and hold **Q/↵**.

(or using RC-406)

Press **▲/▼** to search for a station, then press **ENT** ►►.

Bookmark a song or artist information

- 1 Press and hold **▲**.
- 2 Turn the volume knob to make a selection, then press the knob.
[THIS TRACK]: Current song information
[THIS ARTIST]: Current artist information
"BOOKMARKED" appears and the information is stored to your device.
The bookmark is available on your Pandora account but not on this unit.

iHeartRadio® (except for KDC-MP362BT)

Preparation:

Install the latest version of iHeart Link for KENWOOD application on your device (iPhone/ iPod touch), then create an account and log in to iHeartRadio.

- Select [ON] for [IHEART SRC]. (→ 5)

Start listening

- 1 Open the iHeart Link application on your device.
- 2 Connect your device to the USB input terminal.

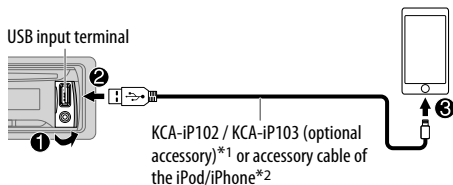

- 3 Press **SRC** repeatedly to select IHEARTRADIO. Broadcast starts automatically.

To	On the faceplate	On the remote control
Playback / pause	Press 6 ► .	Press ENT ► .
Skip a track for custom station	Press ►► .	Press ►► (+).
Thumbs up or thumbs down*3 for custom station	Press ▲▲ / ▼▼.	—
Create a new/custom station	Press 1 .	—
Add to favorite stations for live station	Press 2 .	—
Scan for live station	Press 5 .	—

*1 KCA-iP102 : 30-pin type, KCA-iP103 : Lightning type

*2 Do not leave the cable inside the car when not using.

*3 If thumbs down is selected, the current track is skipped.

Search for a station

- 1 Press **Q/↵**.
- 2 Turn the volume knob to select a category, then press the knob.
- 3 Turn the volume knob to the desired station, then press the knob.

When a city list appears, you can skip cities in alphabetical order.

To cancel, press and hold **Q/↵**.

(or using RC-406)

Press **▲/▼** to search for a station, then press **ENT** ►||.

Skip cities by alphabetical order

While a city list appears during search...

- 1 Turn the volume knob quickly to enter character search.
- 2 Turn the volume knob or press ◀◀ / ▶▶ to select the character to be searched for.
- 3 Press **▲/▼** to move to the previous/next page.
- 4 Press the volume knob to start searching.

To cancel, press and hold **Q/↵**.

Delete a station

While listening to IHEARTRADIO...

- 1 Press the volume knob to enter [FUNCTION].
- 2 Turn the volume knob to select [SYSTEM], then press the knob.
- 3 Turn the volume knob to select [STATION DEL], then press the knob.
- 4 Turn the volume knob to select [LIVE] or [CUSTOM], then press the knob.
- 5 Turn the volume knob to select the desired station to delete, then press the knob.
- 6 Turn the volume knob to select [YES], then press the knob.
- 7 Press and hold **Q/↵** to exit.

To return to the previous setting item, press **Q/↵**.

SiriusXM® Radio (for KMR-D362BT)

Only SiriusXM® brings you more of what you love to listen to, all in one place. Get over 140 channels, including commercial-free music plus the best sports, news, talk, comedy and entertainment. Welcome to the world of satellite radio. A SiriusXM Vehicle Tuner and Subscription are required. For more information, visit www.siriusxm.com.

Preparation:

- 1 Connect the optional SiriusXM Vehicle Tuner (commercially available).

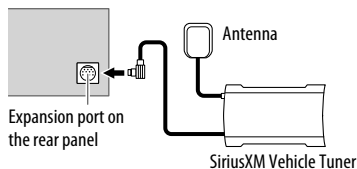

- 2 **Check your Radio ID for activation.**
The SiriusXM Radio ID is required for activation and can be found by tuning to Channel 0 as well as on the label found on the SiriusXM Connect tuner and its' packaging. The Radio ID does not include the letters I, O, S or F.
- 3 **Activate the subscription.**
For users in U.S.A.:
Online: Go to www.siriusxm.com
Phone: Call 1-866-635-2349
For users in Canada:
Online: Go to www.siriusxm.ca/activatexm
Phone: Call 1-877-438-9677
- 4 Press **SRC** repeatedly to select SIRIUS XM to start updating.

Start listening

- 1 Press **SRC** repeatedly to select SIRIUS XM.
- 2 Press **BAND** repeatedly to select a band.
- 3 Press **Q** / **↵**.
"Q" lights up.
- 4 Turn the volume knob to select a category, then press the knob.
If "ALL CHANNELS" is selected, all the available channels will be shown.
- 5 Turn the volume knob to select a channel, then press the knob.
(or)
Press **◀▶** to search for a channel manually.
 - Pressing and holding **◀▶** changes the channel rapidly.

If a locked channel or a mature channel is selected, a pass code input screen appears. Enter the pass code to receive the channel. (→ 12)

To change the tuning method for **◀▶:**
Press **SEEK**.
Each time you press **SEEK**, the tuning method switches between "CHANNEL" (manually search for a channel) and "PRESET" (searches for a preset channel of the selected band).

SiriusXM Keymode

Press and hold **SEEK** to change the keymode (channel or replay).
(Default: Channel keymode)
"◁▷" lights up when replay keymode is selected.

When channel keymode is selected...

To	On the faceplate
Select a channel	Press ◀▶ .
Change a channel rapidly	Press and hold ◀▶ .
Store a channel of the current band	Press and hold one of the number buttons (1 to 6).
Select a stored channel of the current band	Press one of the number buttons (1 to 6).

When replay keymode is selected...

To	On the faceplate
Playback / pause	Press 6 ▶ II .
Select a track	Press ◀▶ .
Rewind / Fast-forward	Press and hold ◀▶ .
Go to Live	Press 1 .

SiriusXM® Radio

SmartFavorites and TuneStart™

User stored channels (1 to 6) of the current band are recognized as SmartFavorite channels. SiriusXM Vehicle Tuner automatically buffers the broadcast content in the background.

- SmartFavorites feature is available with SXV200 or later SiriusXM tuner models.

When you select a SmartFavorite channel, you can rewind and replay up to 30 minutes of any of the missed news, talk, sports or music content.

- Playback starts from the beginning of the song if [TUNE START] is set to [ON] for most music channels stored as SmartFavorite.

- 1 Press one of the number buttons (1 to 6) to select a channel.
- 2 For operation (⇒ 11, SiriusXM Keymode)

TuneScan™

You can get a short preview of the songs that you have missed on each of your SmartFavorite music channels or current tuned music channel.

Press and hold ▲ **BAND** to start scanning the first 6 seconds of the recorded music contents.

- To listen to the current song, press the volume knob to stop scanning. The unit continues playing the current song.
- To select the previous/next song, press ◀◀ / ▶▶.
- To cancel scanning, press and hold the volume knob. Playback returns to the channel before you enter TuneScan.

SiriusXM settings

- 1 Press the volume knob to enter [FUNCTION].
- 2 Turn the volume knob to select [SIRIUS XM], then press the knob.
- 3 Turn the volume knob to make a selection (see the following table), then press the knob.
- 4 Repeat step 3 until the desired item is selected/activated or follow the instructions stated on the selected item.
- 5 Press and hold ⏪ / ⏩ to exit.

To return to the previous setting item, press ⏪ / ⏩.

CHANNEL LOCK	To unlock settings: <ol style="list-style-type: none">1 Turn the volume knob to select a number.2 Press ◀◀ / ▶▶ to move to the entry position.3 Repeat steps 1 and 2 to enter the current pass code. (Initial pass code is 0000.)4 Press the volume knob to confirm.
CODE SET	<ol style="list-style-type: none">1 Turn the volume knob to select a number.2 Press ◀◀ / ▶▶ to move to the entry position.3 Repeat steps 1 and 2 to enter a new 4-digit pass code.4 Press the volume knob to confirm.5 Repeat steps 1 to 4 to reconfirm the pass code. <ul style="list-style-type: none">• Make a note of the new pass code to enter channel lock settings from next time.
LOCK SETTING	MATURE CH: Selects the SiriusXM-defined lock setting. ; USER DEFINED: Selects the user-defined lock setting. ; OFF: Cancels.
CHANNEL EDIT*1	<ol style="list-style-type: none">1 Turn the volume knob to select a category, then press the knob.2 Turn the volume knob to select a channel you want to lock, then press the knob. "L" appears in front of the channel number.3 Press and hold ⏪ / ⏩ to exit.
CHANNEL CLEAR*1	YES: Clears all the locked channels. ; NO: Cancels.
TUNE START*2	ON: Selected SmartFavorite channel starts playback from the beginning of the song. ; OFF: Cancels.
SIGNAL LEVEL	NO SIGNAL/ WEAK/ GOOD/ STRONG: Shows the strength of the current received signal.
BUFFER USAGE	0% — 100% (Q): Shows the memory usage for Replay buffer.
SXM RESET	YES: Resets stored channel and lock setting to default. ; NO: Cancels.

*1 Displayed only when [USER DEFINED] is selected.

*2 Available only if the connected SiriusXM Vehical Tuner is SXV200 or later that supports SmartFavorites.

BLUETOOTH®

BLUETOOTH — Connection

Supported Bluetooth profiles

- Hands-Free Profile (HFP)
- Serial Port Profile (SPP)
- Phonebook Access Profile (PBAP)
- Advanced Audio Distribution Profile (A2DP)
- Audio/Video Remote Control Profile (AVRCP)

Supported Bluetooth codecs

- Sub Band Codec (SBC)
- Advanced Audio Coding (AAC)

Connect the microphone

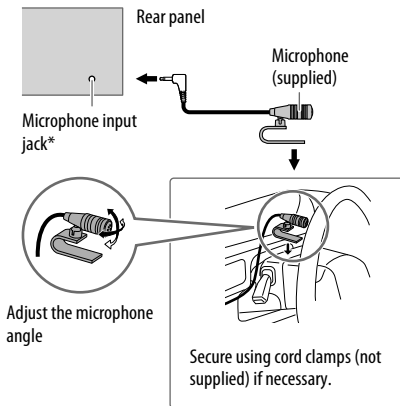

* For **[KMR-D362BT]**, connect to the microphone input terminal. (➔ 29)

Pair a Bluetooth device

When connecting a Bluetooth device to the unit for the first time, perform pairing between the unit and the device.

- 1 Press **⏻ SRC** to turn on the unit.
- 2 Search and select this unit model name (**KDC-X3**/ KDC-BT3**U/ KDC-MP3**BT/ KMR-D3**BT**) on the Bluetooth device.
"PAIRING" ➔ "PASS XXXXXX" ➔ Device name ➔ "PRESS" ➔ "VOLUME KNOB" scrolls on the display.
 - For some Bluetooth devices, you may need to enter the Personal Identification Number (PIN) code immediately after searching.
 - Refer also to the manual supplied with your Bluetooth device.
- 3 Press the volume knob to start pairing.
"PAIRING OK" appears when pairing is completed and **[📶]** will light up when the Bluetooth connection is established.

- Up to five devices can be registered (paired) in total.
- Only one Bluetooth device can be connected at any time.
- This unit supports Secure Simple Pairing (SSP).
- Some Bluetooth devices may not automatically connect to the unit after pairing. Connect the device to the unit manually. Refer to the instruction manual of the Bluetooth device for more information.
- Once the pairing is completed, the Bluetooth device will remain registered in the unit even if you reset the unit. To delete the paired device, ➔ 17, **[DEVICE DELETE]**.
- When you connect iPhone/ iPod touch/ Android device to the USB input terminal, pairing request (via Bluetooth) is automatically activated. Press the volume knob to pair once you have confirmed the device name.
Automatic pairing request is activated only if:
 - Bluetooth function of the connected device is turned on.
 - **[AUTO PAIRING]** is set to **[ON]**. (➔ 17)
 - **KENWOOD MUSIC PLAY** application is installed on the Android device.

BLUETOOTH — Mobile phone

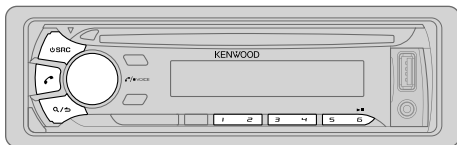

Receive a call

When there is an incoming call:

- All the buttons and display flash.
- The unit answers the call automatically if [AUTO ANSWER] is set to a selected time. (➔ 15)

During a call:

- The buttons and display illuminate according to the settings made for [DISPLAY]. (➔ 21)
- If you turn off the unit or detach the faceplate, the Bluetooth connection is disconnected.

To	On the faceplate	On the remote control
Answer a call	Press or the volume knob or one of the number buttons (1 to 6).	Press .
Reject a call	Press SRC.	Press .
End a call	Press or SRC.	Press .
Adjust the phone volume [00] to [35] (Default: [15])*	Turn the volume knob during a call. <ul style="list-style-type: none"> • This adjustment will not affect the volume of the other sources. 	—
Switch between hands-free and private talk modes	Press 6 during a call. <ul style="list-style-type: none"> • Operations may vary according to the connected Bluetooth device. 	—

* Not applicable for iPhone. During a call, the unit synchronizes the phone volume on the iPhone to the unit.

■ Improve the voice quality

While talking on the phone...



- 1 Press the volume knob to enter [FUNCTION].
- 2 Turn the volume knob to make a selection (see the following table), then press the knob.
- 3 Repeat step 2 until the desired item is selected or activated.
- 4 Press and hold to exit.



To return to the previous setting item, press .

Default: **XX**

MIC GAIN	–10 — +10 (–4): The sensitivity of the microphone increases as the number increased.
NR LEVEL	–5 — +5 (0): Adjust the noise reduction level until the least noise is being heard during a phone conversation.
ECHO CANCEL	–5 — +5 (0): Adjust the echo cancellation delay time until the least echo is being heard during a phone conversation.

Make the settings for receiving a call

- 1 Press  to enter Bluetooth mode.
- 2 Turn the volume knob to make a selection (see the following table), then press the knob.
- 3 Repeat step 2 until the desired item is selected or activated.
- 4 Press and hold  to exit.

To return to the previous setting item, press  / .

Default: **XX**



SETTINGS

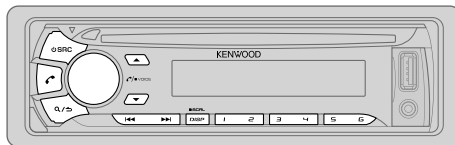

AUTO ANSWER	1 — 30: The unit answers incoming call automatically in the selected time (in seconds). ; OFF: Cancels.
BATT/SIGNAL	AUTO: Shows the strength of the battery and signal when the unit detects a Bluetooth device and the Bluetooth device is connected. ; OFF: Cancels. Clock time is shown.







Make a call

You can make a call from the call history, phonebook, or dialing the number. Call by voice is also possible if your mobile phone has the feature.

- 1 Press  to enter Bluetooth mode.
- 2 Turn the volume knob to make a selection (see the following table), then press the knob.
- 3 Repeat step 2 until the desired item is selected/activated or follow the instructions stated on the selected item.
- 4 Press and hold  to exit.

To return to the previous setting item, press  / .

- | | |
|---------------------|--|
| CALL HISTORY | <ol style="list-style-type: none"> 1 Press the volume knob to select a name or a phone number. <ul style="list-style-type: none"> • “INCOMING”, “OUTGOING”, or “MISSED” is shown on the lower part of the display to indicate the previous call status. • Press DISP SCRL to change the display category (NUMBER or NAME). • “NO DATA” appears if there is no recorded call history. 2 Press the volume knob to call. |
|---------------------|--|

- | | |
|-------------------|---|
| PHONE BOOK | <ol style="list-style-type: none"> 1 Turn the volume knob quickly to enter alphabet search mode (if the phonebook contains many contacts). The first menu (ABCDEFGHIJK) appears. <ul style="list-style-type: none"> • To go to the other menu (LMNOPQRSTUVWXYZ*), press  / . • To select the desired first letter, turn the volume knob or press  / , then press the knob. Select “1” to search with numbers and select “*” to search with symbols. 2 Turn the volume knob to select a name, then press the knob. 3 Turn the volume knob to select a phone number, then press the knob to call. <ul style="list-style-type: none"> • If the phone supports PBAP, the phonebook of the connected phone is automatically transferred to the unit when pairing. • Contacts are categorized as: HOME, OFFICE, MOBILE, OTHER, GENERAL • This unit can display only non-accent letters. (Accent letters such as “Ú” is shown as “U”.) |
|-------------------|---|

BLUETOOTH®

NUMBER DIAL	<ol style="list-style-type: none">1 Turn the volume knob to select a number (0 to 9) or character (*, #, +).2 Press ◀ / ▶ to move the entry position. Repeat steps 1 and 2 until you finish entering the phone number.3 Press the volume knob to call. (or using RC-406)<ol style="list-style-type: none">1 Press the number buttons (0 to 9) to enter the phone number.2 Press ↻ to call.
VOICE	Speak the name of the contact you want to call or the voice command to control the phone functions. (→ Make a call using voice recognition)
BATT*	LOW/ MID/ FULL: Shows the strength of the battery.
SIGNAL*	NO SIGNAL/ LOW/ MID/ MAX: Shows the strength of the current received signal.

* Functionality depends on the type of the phone used.

Make a call using voice recognition

- 1 Press and hold **↻** to activate the connected phone.
- 2 Speak the name of the contact you want to call or the voice command to control the phone functions.

- Supported Voice Recognition features vary for each phone. Refer to the instruction manual of the connected phone for details.
- This unit also supports the intelligent personal assistant function of iPhone.

Delete a contact

- 1 Press **↻** to enter Bluetooth mode.
- 2 Turn the volume knob to select **[CALL HISTORY]**, then press the knob.
- 3 Turn the volume knob to select a contact.
- 4 Press and hold the volume knob to enter delete mode.
- 5 Turn the volume knob to select **[DELETE ONE]** or **[DELETE ALL]**, then press the knob.
DELETE ONE: Selected name or phone number in step **3** is deleted.
DELETE ALL: All names or phone numbers in **[CALL HISTORY]** in step **2** is deleted.
- 6 Turn the volume knob to select **[YES]**, then press the knob.
- 7 Press and hold **↻** to exit.

- To return to the previous setting item, press **↻**.
- Not applicable for mobile phone that supports PBAP.

Settings in memory

Store a contact in memory

You can store up to 6 contacts into the number buttons (**1** to **6**).

- 1 Press **↻** to enter Bluetooth mode.
- 2 Turn the volume knob to select **[CALL HISTORY]**, **[PHONE BOOK]**, or **[NUMBER DIAL]**, then press the knob.
- 3 Turn the volume knob to select a contact or enter a phone number.
If a contact is selected, press the volume knob to show the phone number.
- 4 Press and hold one of the number buttons (**1** to **6**).
"STORED" appears when the contact is stored.

To erase a contact from the preset memory, select **[NUMBER DIAL]** in step **2** and store a blank number.

Make a call from memory

- 1 Press **↻** to enter Bluetooth mode.
- 2 Press one of the number buttons (**1** to **6**).
- 3 Press the volume knob to call.
"NO MEMORY" appears if there is no contacts stored.



Other settings

- 1 Press the volume knob to enter [FUNCTION].
- 2 Turn the volume knob to make a selection (see the following table), then press the knob.
- 3 Repeat step 2 until the desired item is selected/activated or follow the instructions stated on the selected item.
- 4 Press and hold  to exit.

To return to the previous setting item, press .

Default: **XX**

BT MODE

PHONE SELECT	Selects the phone or audio device to connect or disconnect. “*” appears in front of the device name when connected.
AUDIO SELECT	<ul style="list-style-type: none"> You can only connect another Bluetooth device by disconnecting the connected Bluetooth device first. “*” disappears when disconnected.
DEVICE DELETE	<ol style="list-style-type: none"> 1 Turn the volume knob to select a device to delete, then press the knob. 2 Turn the volume knob to select [YES] or [NO], then press the knob.
PIN CODE EDIT (0000)	<p>Changes the PIN code (up to 6 digits).</p> <ol style="list-style-type: none"> 1 Turn the volume knob to select a number. 2 Press  /  to move the entry position. Repeat steps 1 and 2 until you finish entering the PIN code. 3 Press the volume knob to confirm.
RECONNECT	<p>ON: The unit automatically reconnect when the last connected Bluetooth device is within range. ;</p> <p>OFF: Cancels.</p>
AUTO PAIRING	<p>ON: The unit automatically pair supported Bluetooth device (iPhone/ iPod touch/ Android device) when it is connected through USB input terminal. Depending on the operating system of the connected device, this function may not work. ;</p> <p>OFF: Cancels.</p>
INITIALIZE	<p>YES: Initializes all the Bluetooth settings (including stored pairing, phonebook, and etc.) ;</p> <p>NO: Cancels.</p>

Bluetooth test mode

You can check the connectivity of the supported profile between the Bluetooth device and the unit.

- Make sure there is no Bluetooth device paired.

- 1 Press and hold .
“PLEASE PAIR YOUR PHONE PIN 0000” appears.
- 2 Search and select this unit model name (KDC-X3**/ KDC-BT3**U/ KDC-MP3**BT/ KMR-D3**BT) on the Bluetooth device.
- 3 Operate the Bluetooth device to confirm pairing.
“TESTING” flashes on the display.

The connectivity result (OK or NG) appears after the test.

PAIRING: Pairing status
 HF CNT: Hands-Free Profile (HFP) compatibility
 AUD CNT: Advanced Audio Distribution Profile (A2DP) compatibility
 PB DL: Phonebook Access profile (PBAP) compatibility

To cancel test mode, press and hold  **SRC** to turn off the unit.

BLUETOOTH®

BLUETOOTH — Audio

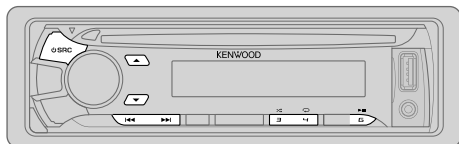

Audio player via Bluetooth

- 1 Press **SRC** repeatedly to select BT AUDIO (or press **SRC** on RC-406).
- 2 Operate the Bluetooth audio player to start playback.

To	On the faceplate	On the remote control
Playback / pause	Press 6 ► .	Press ENT ► .
Select group or folder	Press ▲ / ▼ .	Press #FM+ / *AM- .
Reverse / Forward skip	Press ◀◀ / ▶▶ .	Press ◀◀ / ▶▶ (+).
Reverse / Fast-forward	Press and hold ◀◀ / ▶▶ .	Press and hold ◀◀ / ▶▶ (+).
Repeat play	Press 4 ↻ repeatedly. ALL REPEAT, FILE REPEAT, REPEAT OFF	—
Random play	Press 3 ↻ repeatedly. FOLDER RANDOM, RANDOM OFF	—
	Press and hold 3 ↻ to select ALL RANDOM.	—

Operations and display indications may differ according to their availability on the connected device.

Internet radio via Bluetooth (except for KDC-MP362BT)

Listen to Pandora

Preparation:

Select **[ON]** for **[PANDORA SRC]**. (→ 5)

You can listen to Pandora on your smart phone (Android OS) through Bluetooth on this unit.

- 1 Open the Pandora application on your device.
- 2 Connect your Bluetooth audio player via Bluetooth connection. (→ 13)
- 3 Press **SRC** repeatedly to select PANDORA.
The source switches and broadcast starts automatically.

You can operate Pandora in the same way as Pandora for iPod/iPhone. (→ 9)

Listen to iHeartRadio

Preparation:

Select **[ON]** for **[IHEART SRC]**. (→ 5)

You can listen to iHeartRadio on your smart phone (Android OS) through Bluetooth on this unit.

- 1 Open the iHeart Link application on your smart phone.
- 2 Connect your smart phone via Bluetooth connection. (→ 13)
- 3 Press **SRC** repeatedly to select IHEART RADIO.
The source switches and broadcast starts automatically.

You can operate iHeartRadio in the same way as iHeartRadio for iPod/iPhone. (→ 10)

AUX

Preparation:

Select [ON] for [BUILT-IN AUX]. (→ 5)

Start listening

- 1 Connect a portable audio player (commercially available).

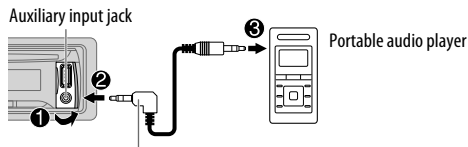

3.5 mm (1/8") stereo mini plug with "L" shaped connector (commercially available)

- 2 Press **SRC** repeatedly to select **AUX**.
- 3 Turn on the portable audio player and start playback.

Set the AUX name

While listening to a portable audio player connected to the unit...

- 1 Press the volume knob to enter [FUNCTION].
- 2 Turn the volume knob to select [SYSTEM], then press the knob.
- 3 Turn the volume knob to select [AUX NAME SET], then press the knob.
- 4 Turn the volume knob to make a selection, then press the knob.
AUX (default) / DVD / PORTABLE / GAME / VIDEO / TV
- 5 Press and hold **Q/↵** to exit.

To return to the previous setting item, press **Q/↵**.

AUDIO SETTINGS

While listening to any source...

- 1 Press the volume knob to enter [FUNCTION].
- 2 Turn the volume knob to select [AUDIO CONTROL], then press the knob.
- 3 Turn the volume knob to make a selection (see the following table), then press the knob.
- 4 Repeat step 3 until the desired item is selected or activated.
- 5 Press and hold **Q/↵** to exit.

(or using RC-406)

- 1 Press **AUD** to enter [AUDIO CONTROL].
- 2 Press **▲/▼** to make a selection, then press **ENT ▶||**.

To return to the previous setting item, press **Q/↵**.

Default: **XX**

SUB-W LEVEL -15 to +15 (0) Adjusts the subwoofer output level.

For **KDC-X399**:

BAND1 LEVEL -8 to +8 (+6)

BAND2 LEVEL -8 to +8 (+6)

BAND3 LEVEL -8 to +8 (+7)

BAND4 LEVEL -8 to +8 (+3)

BAND5 LEVEL -8 to +8 (0)

The sound elements (frequency level, tone level, Q factor) are preset into each selection (**BAND1 LEVEL** to **BAND5 LEVEL**).

Adjusts the level to memorize for each source. (Before making an adjustment, select the source you want to adjust.)

For **KDC-BT362U** / **KDC-MP362BT** / **KMR-D362BT**:

BASS LEVEL -8 to +8 (+6)

MID LEVEL -8 to +8 (+5)

TRE LEVEL -8 to +8 (0)

Adjusts the level to memorize for each source. (Before making an adjustment, select the source you want to adjust.)

AUDIO SETTINGS

EQ PRO (for KDC-BT362U / KDC-MP362BT / KMR-D362BT)	
BASS ADJUST	BASS CTR FRQ 60HZ/ 80HZ/ 100HZ/ 200HZ: Selects the center frequency.
	BASS LEVEL -8 to +8 (+6): Adjusts the level.
	BASS Q FACTOR 1.00/ 1.25/ 1.50/ 2.00: Adjusts the quality factor.
	BASS EXTEND ON: Turns on the extended bass. ; OFF: Cancels.
MID ADJUST	MID CTR FRQ 0.5KHZ/ 1.0KHZ/ 1.5KHZ/ 2.5KHZ: Selects the center frequency.
	MID LEVEL -8 to +8 (+5): Adjusts the level.
	MID Q FACTOR 0.75/ 1.00/ 1.25: Adjusts the quality factor.
TRE ADJUST	TRE CTR FRQ 10.0KHZ/ 12.5KHZ/ 15.0KHZ/ 17.5KHZ: Selects the center frequency.
	TRE LEVEL -8 to +8 (0): Adjusts the level.
PRESET EQ	DRIVE EQ/ TOP40/ POWERFUL/ ROCK/ POPS/ EASY/ JAZZ/ NATURAL/ USER: Selects a preset equalizer suitable to the music genre. (Select [USER] to use the customized settings.) [DRIVE EQ] is a preset equalizer that reduces noise outside the car or running noise of the tyres.
BASS BOOST	LEVEL1/ LEVEL2/ LEVEL3: Selects your preferred bass boost level. ; OFF: Cancels.
LOUDNESS	LEVEL1/ LEVEL2: Selects your preferred low and high frequencies boost to produce a well-balanced sound at a low volume level. ; OFF: Cancels.
EXTRA EQ	(For KDC-X399) LEVEL1/ LEVEL2/ LEVEL3: Selects your preferred elevation level to enhance the sound in [PRESET EQ]. ; OFF: Cancels.
SUBWOOFER SET	ON: Turns on the subwoofer output. ; OFF: Cancels.
LPF SUBWOOFER	THROUGH: All signals are sent to the subwoofer. ; 85HZ/ 120HZ/ 160HZ: Audio signals with frequencies lower than 85 Hz/ 120 Hz/ 160 Hz are sent to the subwoofer.
SUB-W PHASE	REVERSE (180°)/ NORMAL (0°): Selects the phase of the subwoofer output to be in line with the speaker output for optimum performance. (Selectable only if a setting other than [THROUGH] is selected for [LPF SUBWOOFER].)
HPF	(Except for KDC-MP362BT) THROUGH: All signals are sent to the speakers. ; 100HZ/ 120HZ/ 150HZ: Audio signals with frequencies higher than 100 Hz/ 120 Hz/ 150 Hz are sent to the speakers.
FADER	R15 to F15 (0): Adjusts the rear and front speaker output balance.
BALANCE	L15 to R15 (0): Adjusts the left and right speaker output balance.
VOLUME OFFSET	For AUX: -8 to +8 (0) ; For other sources: -8 to 0: Presets the volume adjustment level of each source. (Before adjustment, select the source you want to adjust.)
SOUND RECNRSTR (Sound reconstruction)	ON: Creates realistic sound by compensating the high-frequency components and restoring the rise-time of the waveform that are lost in audio data compression. ; OFF: Cancels.

- For **KDC-MP362BT** : [SUB-W LEVEL]/ [SUBWOOFER SET]/ [LPF SUBWOOFER]/ [SUB-W PHASE] is selectable only if [SWITCH PREOUT] is set to [SUBWOOFER]. (→ 4)
- [SUB-W LEVEL]/ [LPF SUBWOOFER]/ [SUB-W PHASE] is selectable only if [SUBWOOFER SET] is set to [ON].

DISPLAY SETTINGS

- 1 Press the volume knob to enter [FUNCTION].
- 2 Turn the volume knob to select [DISPLAY], then press the knob.
- 3 Turn the volume knob to make a selection (see the following table), then press the knob.
- 4 Repeat step 3 until the desired item is selected/activated or follow the instructions stated on the selected item.
- 5 Press and hold \mathcal{Q} / \mathcal{S} to exit.

To return to the previous setting item, press \mathcal{Q} / \mathcal{S} .

Default: **XX**

COLOR SELECT	VARIABLE SCAN/ CUSTOM R/G/B/ preset colors*: Selects your preferred key and display illumination color. You can create your own color (when [CUSTOM R/G/B] or preset colors* is selected). The color you have created can be stored in [CUSTOM R/G/B]. 1 Press and hold the volume knob to enter the detailed color adjustment. 2 Press \mathcal{L} / \mathcal{R} to select the color (R/ G/ B) to adjust. 3 Turn the volume knob to adjust the level (0 — 9), then press the knob.
DIMMER	ON: Dims the display and button illumination.; OFF: Cancels.
BRIGHTNESS	0 — 31 : Selects your preferred brightness level for display and button illumination.
TEXT SCROLL	AUTO/ ONCE: Selects whether to scroll the display information automatically, or scroll only once.; OFF: Cancels.

* Preset colors: RED1/ RED2/ RED3/ PURPLE1/ PURPLE2/ PURPLE3/ PURPLE4/ BLUE1/ BLUE2/ BLUE3/ SKYBLUE1/ SKYBLUE2/ LIGHTBLUE/ AQUA1/ AQUA2/ GREEN1/ GREEN2/ GREEN3/ YELLOWGREEN1/ YELLOWGREEN2/ YELLOW/ ORANGE1/ ORANGE2/ ORANGERED

MORE INFORMATION

General

- This unit can only play the following CDs:



- Detailed information and notes about the playable audio files are stated in an online manual on the following web site: www.kenwood.com/cs/ce/audiofile/

Playable files

- Playable audio file: MP3 (.mp3), WMA (.wma), AAC (.m4a)
- Playable disc media: CD-R/CD-RW/CD-ROM
- Playable disc file format: ISO 9660 Level 1/2, Joliet, Long file name.
- Playable USB device file system: FAT12, FAT16, FAT32

Even when audio files comply with the standards listed above, playback may be impossible depending on the types or conditions of media or device.

Unplayable discs

- Discs that are not round.
- Discs with coloring on the recording surface or discs that are dirty.
- Recordable/ReWritable discs that have not been finalized.
- 8 cm CD. Attempting to insert using an adapter may cause malfunction.

About USB devices

- This unit can play MP3/WMA/AAC/WAV files stored on a USB mass storage class device.
- You cannot connect a USB device via a USB hub.
- Connecting a cable whose total length is longer than 5 m may result in abnormal playback.
- This unit cannot recognize a USB device whose rating is other than 5 V and exceeds 1 A.

About KENWOOD Music Editor Light and KENWOOD Music Control

- This unit supports the PC application KENWOOD Music Editor Light and Android™ application KENWOOD Music Control.
- When you play audio files with song data added using the KENWOOD Music Editor Light or KENWOOD Music Control, you can search for audio files by Genres, Artists, Albums, Playlists, and Songs.
- KENWOOD Music Editor Light and KENWOOD Music Control are available on the following web site: www.kenwood.com/cs/ce/

MORE INFORMATION

About iPod/iPhone

Made for

- iPod touch (2nd, 3rd, 4th, and 5th generation)
- iPod classic
- iPod nano (3rd, 4th, 5th, 6th, and 7th generation)
- iPhone 3G, 3GS, 4, 4S, 5, 5S, 5C
- For the latest compatible list and software versions of iPhone/iPod, see: www.kenwood.com/cs/ce/ipod
- You cannot operate iPod if “KENWOOD” or “” is displayed on iPod.

About Android device

- This unit supports Android OS 4.1 and above.
- Some Android devices (with OS 4.1 and above) may not fully support Android Open Accessory (AOA) 2.0.
- If the Android device supports both mass storage class device and AOA 2.0, this unit always playback via AOA 2.0 as priority.
- For more information and the latest compatible list, see: www.kenwood.com/cs/ce/

About Pandora

- Pandora is available only in the U.S., Australia and New Zealand.
- Because Pandora is a third-party service, the specifications are subject to change without prior notice. Accordingly, compatibility may be impaired, or some or all of the services may become unavailable.
- Some functions of Pandora cannot be operated from this unit.
- For issues using the application, please contact Pandora at pandora-support@pandora.com.

About iHeartRadio

- iHeartRadio® is a third-party service, therefore the specifications are subject to change without prior notice. Accordingly, compatibility may be impaired or some or all of the services may become unavailable.
- Some iHeartRadio® functionality cannot be operated from this unit.

About Bluetooth

- Depending on the Bluetooth version of the device, some Bluetooth devices may not be able to connect to this unit.
- This unit may not work with some Bluetooth devices.
- Signal conditions vary, depending on the surroundings.
- For more information about Bluetooth, visit the following website: www.kenwood.com/cs/ce/

TROUBLESHOOTING

	Symptom	Remedy
General	Sound cannot be heard.	<ul style="list-style-type: none">• Adjust the volume to the optimum level.• Check the cords and connections.
	“MISWIRING CHECK WIRING THEN PWR ON” appears.	Turn the power off, then check to be sure the terminals of the speaker wires are insulated properly. Turn the power on again.
	“PROTECTING SEND SERVICE” appears.	Send the unit to the nearest service center.
Radio	<ul style="list-style-type: none">• Sound cannot be heard.• The unit does not turn on.• Information shown on the display is incorrect.	Clean the connectors. (➔ 2)
	The unit does not work at all.	Reset the unit. (➔ 3)
CD / USB / iPod	<ul style="list-style-type: none">• Radio reception is poor.• Static noise while listening to the radio.	<ul style="list-style-type: none">• Connect the antenna firmly.• Pull the antenna out all the way.
	Disc cannot be ejected.	Press and hold  to forcibly eject the disc. Be careful not to drop the disc when it is ejected. If this does not solve the problem, reset the unit. (➔ 3)
	Noise is generated.	Skip to another track or change the disc.
	Tracks do not play back as you intended them to play.	Playback order is determined when files are recorded.
	“READING” keeps flashing.	Do not use too many hierarchical levels or folders.
	Elapsed playing time is not correct.	This is caused by how the tracks are recorded.
	Correct characters are not displayed (e.g. album name).	This unit can only display uppercase letters, numbers, and a limited number of symbols.

TROUBLESHOOTING

Symptom	Remedy		
"NA FILE"	Make sure the disc contains supported audio files. (➔ 21)		
"NO DISC"	Insert a playable disc into the loading slot.		
"TOC ERROR"	Make sure the disc is clean and inserted properly.		
"PLEASE EJECT"	Reset the unit. If this does not solve the problem, consult your nearest service center.		
CD / USB / iPod	"READ ERROR"	Copy the files and folders onto the USB device again. If this does not solve the problem, reset the USB device or use another USB device.	
	"NO DEVICE"	Connect a USB device, and change the source to USB again.	
	"COPY PRO"	A copy-protected file is played.	
	"NA DEVICE"	Connect a supported USB device, and check the connections.	
	"NO MUSIC"	Connect a USB device that contains playable audio files.	
	"iPod ERROR"	<ul style="list-style-type: none"> Reconnect the iPod. Reset the iPod. 	
	ANDROID	<ul style="list-style-type: none"> Sound cannot be heard during playback. Sound output only from the Android device. 	<ul style="list-style-type: none"> Reconnect the Android device. If in [HAND MODE], launch any media player application on the Android device and start playback. If in [HAND MODE], relaunch the current media player application or use another media player application. Restart the Android device. If this does not solve the problem, the connected Android device is unable to route the audio signal to unit. (➔ 22)

Symptom	Remedy	
ANDROID	Cannot playback at [BROWSE MODE].	<ul style="list-style-type: none"> Make sure KENWOOD MUSIC PLAY APP is installed on the Android device. (➔ 8) Reconnect the Android device and make the appropriate setting in [ANDROID SETUP]. (➔ 8) If this does not solve the problem, the connected Android device does not support [BROWSE MODE]. (➔ 22)
	"NO DEVICE" or "READING" keeps flashing.	<ul style="list-style-type: none"> Switch off the developer options on the Android device. Reconnect the Android device. If this does not solve the problem, the connected Android device does not support [BROWSE MODE]. (➔ 22)
	Playback is intermittent or sound skips.	Turn off the power saving mode on the Android device.
	"ANDROID ERROR" / "NA DEVICE"	<ul style="list-style-type: none"> Reconnect the Android device. Restart the Android device.
Pandora	"ADD ERROR" / "SEARCH ERROR"	New station creation is unsuccessful.
	"CHECK DEVICE"	Check the Pandora application on your device.
	"NO SKIPS"	The skip limit has been reached.
	"NO STATIONS"	No stations are found.
	"STATION LIMIT"	The number of registered stations has reached its limit. Retry after deleting unnecessary stations from your device.
	"CONNECT ERROR"	Communication is unstable.
	"RATING ERROR"	Registration of thumbs up/thumbs down has failed.
	"LICENSE ERROR"	You try to access from a country which Pandora is not deliverable.

TROUBLESHOOTING

Symptom	Remedy
iHeartRadio station cannot be selected.	If "Explicit Content" in [Account Settings] is checked in the web version of iHeartRADIO, custom stations become unavailable.
"CANNOT CREATE"	Custom station name creation is unsuccessful.
"CANNOT SAVE"	Addition to the favorite category failed.
"DISCONNECTED"	Check the connection to the device.
"NO SKIPS"	The skip limit has been reached. Retry later.
"NO STATIONS"	No stations are found.
"NOT CONNECTED"	Link to the application is impossible.
"IHEARTLINK UP"	Make sure you have installed the latest version of the iHeart Link for KENWOOD application on your device.
"PLEASE LOGIN"	You haven't log in. Log in again.
"STATION NOT AVAILABLE"	Broadcast from the station is over.
"STATION NOT SELECTED"	No station is selected.
"STREAM ERROR"	Broadcast data is interrupted.
"THUMB FAILED"	Registration of Thumbs Up/Down has failed.
"TIMED OUT"	The request has resulted in time-out.

Symptom	Remedy
"CH LOCKED LOCK CODE?"	The selected channel is locked. Enter the correct pass code to unlock. (➔ 12)
"CHAN UNSUB"	The selected channel is unsubscribed. Call 1-866-635-2349 in U.S.A. or 1-877-438-9677 in Canada to subscribe. (➔ 11)
"CH UNAVAIL"	The selected channel is unavailable. Visit www.siriusxm.com for more information about the SiriusXM channel lineup.
"CHECK ANTENNA"	Check the antenna and its connection are in good condition.
"CHECK TUNER"	Make sure the SiriusXM Vehicle Tuner is connected to the unit.
"NO SIGNAL"	Make sure the antenna is mounted outside the vehicle.
"SUBSCRIPTION UPDATED – PRESS ENTER TO CONTINUE."	Your subscription is updated. Press the volume knob to continue.
"CODE ERROR"	Make sure you have entered the correct pass code. (➔ 12)
"NO CONTENT"	There is insufficient content to start TuneScan.
"SCAN CANCEL"	TuneScan has been aborted.
No Bluetooth device is detected.	<ul style="list-style-type: none"> • Search from the Bluetooth device again. • Reset the unit. (➔ 3)
Bluetooth pairing cannot be made.	<ul style="list-style-type: none"> • Make sure you have entered the same PIN code to both the unit and Bluetooth device. • Delete pairing information from both the unit and the Bluetooth device, then perform pairing again. (➔ 13)
Echo or noise is heard during a phone conversation.	<ul style="list-style-type: none"> • Adjust the microphone unit's position. (➔ 13) • Check the [ECHO CANCEL] setting. (➔ 14)

TROUBLESHOOTING

Symptom	Remedy
Phone sound quality is poor.	<ul style="list-style-type: none"> Reduce the distance between the unit and the Bluetooth device. Move the car to a place where you can get a better signal reception.
Voice calling method is not successful.	<ul style="list-style-type: none"> Use voice calling method in a more quiet environment. Reduce the distance from the microphone when you speak the name. Make sure the same voice as the registered voice tag is used.
Sound is being interrupted or skipped during playback of a Bluetooth audio player.	<ul style="list-style-type: none"> Reduce the distance between the unit and the Bluetooth audio player. Turn off, then turn on the unit and try to connect again. Other Bluetooth devices might be trying to connect to the unit.
The connected Bluetooth audio player cannot be controlled.	<ul style="list-style-type: none"> Check whether the connected Bluetooth audio player supports Audio/Video Remote Control Profile (AVRCP). (Refer to the instructions of your audio player.) Disconnect and connect the Bluetooth player again.
"DEVICE FULL"	The number of registered devices has reached its limit. Retry after deleting an unnecessary device. (➔ 17, DEVICE DELETE)
"N/A VOICE TAG"	Make sure the same voice as the registered voice tag is used.
"NOT SUPPORT"	The connected phone does not support Voice Recognition feature.
"NO ENTRY" / "NO PAIR"	There is no registered device connected/found via Bluetooth.
"ERROR"	Try the operation again. If "ERROR" appears again, check if the device supports the function you have tried.
"NO INFO"	Bluetooth device cannot get the contact information.
"HF ERROR XX" / "BT ERROR"	Reset the unit and try the operation again. If this does not solve the problem, consult your nearest service center.

Bluetooth®

SPECIFICATIONS

Tuner	FM Frequency Range	KDC-X399 / KDC-BT362U / KMR-D362BT : 87.9 MHz — 107.9 MHz (200 kHz space) KDC-MP362BT : 87.5 MHz — 108.0 MHz (50 kHz space)
	Usable Sensitivity (S/N = 26 dB)	8.2 dBf (0.71 μV/75 Ω)
	Quieting Sensitivity (DIN S/N = 46 dB)	17.2 dBf (2.0 μV/75 Ω)
	Frequency Response (±3 dB)	30 Hz — 15 kHz
	Signal-to-Noise Ratio (MONO)	64 dB
	Stereo Separation (1 kHz)	40 dB
AM	Frequency Range	530 kHz — 1 700 kHz (10 kHz space)
	Usable Sensitivity (S/N = 20 dB)	29 dBμ (28.2 μV)
CD player	Laser Diode	GaAlAs
	Digital Filter (D/A)	8 times over sampling
	Spindle Speed	500 rpm — 200 rpm (CLV)
	Wow & Flutter	Below measurable limit
	Frequency Response (±1 dB)	20 Hz — 20 kHz
	Total Harmonic Distortion (1 kHz)	0.01 %
	Signal-to-Noise Ratio (1 kHz)	KDC-X399 : 110 dB Other models: 105 dB
	Dynamic Range	90 dB
	Channel Separation	85 dB
	MP3 Decode	Compliant with MPEG-1/2 Audio Layer-3
WMA Decode	Compliant with Windows Media Audio	
AAC Decode	AAC-LC ".m4a" files	

SPECIFICATIONS

USB	USB Standard	USB 1.1, USB 2.0 (Full speed)
	File System	FAT12/ 16/ 32
	Maximum Supply Current	DC 5 V \pm 1 A
	MP3 Decode	Compliant with MPEG-1/2 Audio Layer-3
	WMA Decode	Compliant with Windows Media Audio
	AAC Decode	AAC-LC “.m4a” files
	WAV Decode	Linear-PCM
Bluetooth	Version	Bluetooth Ver.2.1+EDR / Bluetooth 3.0
	Frequency Range	2.402 GHz — 2.480 GHz
	Output Power	+4 dBm (MAX), 0 dBm (AVE) Power Class 2
	Maximum Communication Range	Line of sight approx. 10 m (32.8 ft)
	Profile	HFP (Hands-Free Profile) SPP (Serial Port Profile) PBAP (Phonebook Access Profile) A2DP (Advanced Audio Distribution Profile) AVRCP (Audio/Video Remote Control Profile)
Auxiliary	Frequency Response (\pm 3 dB)	20 Hz — 20 kHz
	Input Maximum Voltage	1 000 mV
	Input Impedance	30 k Ω

Audio	Maximum Output Power	50 W \times 4
	Full Bandwidth Power	22 W \times 4 (at less than 1 % THD)
	Speaker Impedance	4 Ω — 8 Ω
	Tone Action	KDC-X399: Band 1: 100 Hz \pm 8 dB Band 2: 315 Hz \pm 8 dB Band 3: 1 kHz \pm 8 dB Band 4: 4 kHz \pm 8 dB Band 5: 12.5 kHz \pm 8 dB Other models: Bass: 200 Hz \pm 8 dB Middle: 2.5 kHz \pm 8 dB Treble: 12.5 kHz \pm 8 dB
	Preout Level/Load (CD)	KDC-X399: 4 000 mV/10 k Ω Other models: 2 500 mV/10 k Ω
	Preout Impedance	\leq 600 Ω
General	Operating Voltage	14.4 V (10.5 V — 16 V allowable)
	Maximum Current Consumption	10 A
	Operational Temperature Range	0°C — +40°C
	Installation Size (W \times H \times D)	182 mm \times 53 mm \times 159 mm (7-3/16" \times 2-1/16" \times 6-1/4")
	Weight	1.3 kg (2.87 lbs)

Subject to change without notice.

INSTALLATION / CONNECTION

▲ Warning

- The unit can only be used with a 12 V DC power supply, negative ground.
- Disconnect the battery's negative terminal before wiring and mounting.
- Do not connect Battery wire (yellow) and Ignition wire (red) to the car chassis or Ground wire (black) to prevent a short circuit.
- Insulate unconnected wires with vinyl tape to prevent a short circuit.
- Be sure to ground this unit to the car's chassis again after installation.

▲ Caution

- For safety's sake, leave wiring and mounting to professionals. Consult the car audio dealer.
- Install this unit in the console of your vehicle. Do not touch the metal parts of this unit during and shortly after use of the unit. Metal parts such as the heat sink and enclosure become hot.
- Do not connect the \ominus wires of speakers to the car chassis or Ground wire (black), or connect them in parallel.
- Mount the unit at an angle of less than 30°.
- If your vehicle wiring harness does not have the ignition terminal, connect Ignition wire (red) to the terminal on the vehicle's fuse box which provides 12 V DC power supply and is turned on and off by the ignition key.
- Keep all cables away from heat dissipate metal parts.
- After the unit is installed, check whether the brake lamps, blinkers, wipers, etc. on the car are working properly.
- If the fuse blows, first make sure the wires are not touching car's chassis, then replace the old fuse with one that has the same rating.

Basic procedure

- 1 Remove the key from the ignition switch, then disconnect the \ominus terminal of the car battery.
- 2 Connect the wires properly.
See Wiring connection. (➔ 28, 29)
- 3 Install the unit to your car.
See Installing the unit (in-dash mounting).
- 4 Connect the \ominus terminal of the car battery.
- 5 Reset the unit. (➔ 3)

Installing the unit (in-dash mounting)

1

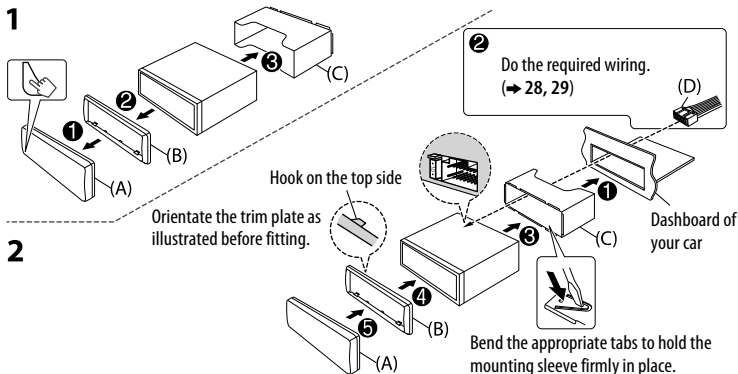

When installing without the mounting sleeve

- 1 Remove the mounting sleeve and trim plate from the unit.
- 2 Align the holes in the unit (on both sides) with the vehicle mounting bracket and secure the unit with screws (commercially available).

▲ Use only the specified screws. Using wrong screws might damage the unit.

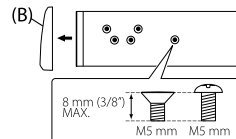

How to remove the unit

- 1 Detach the faceplate.
- 2 Fit the catch pin on the extraction keys into the holes on both sides of the trim plate, then pull it out.
- 3 Insert the extraction keys deeply into the slots on each side, then follow the arrows as shown on the right.

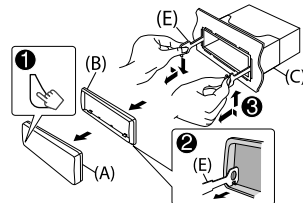

INSTALLATION / CONNECTION

Wiring connection (for **KDC-X399** / **KDC-BT362U** / **KDC-MP362BT**)

When connecting to an external amplifier, connect its ground wire to the car's chassis to avoid damaging the unit.

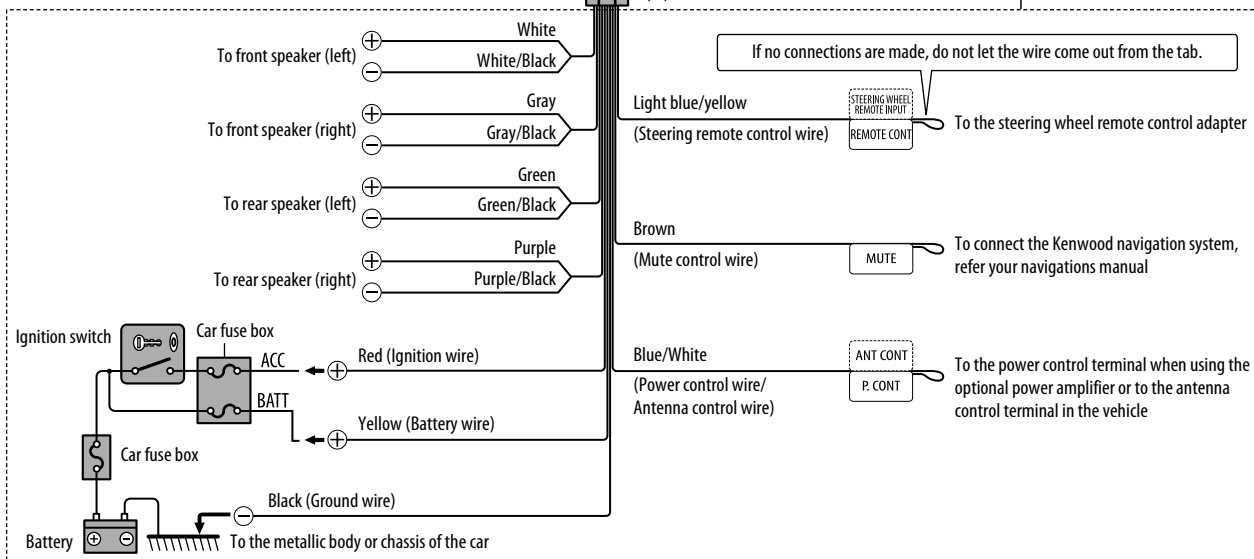
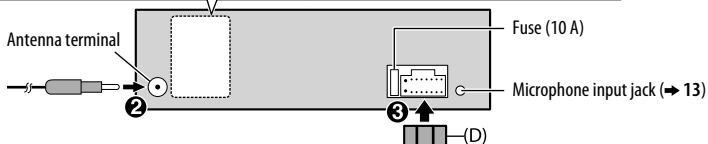
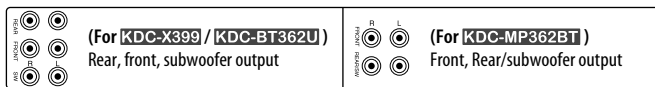

INSTALLATION / CONNECTION

Wiring connection (for **KMR-D362BT**)

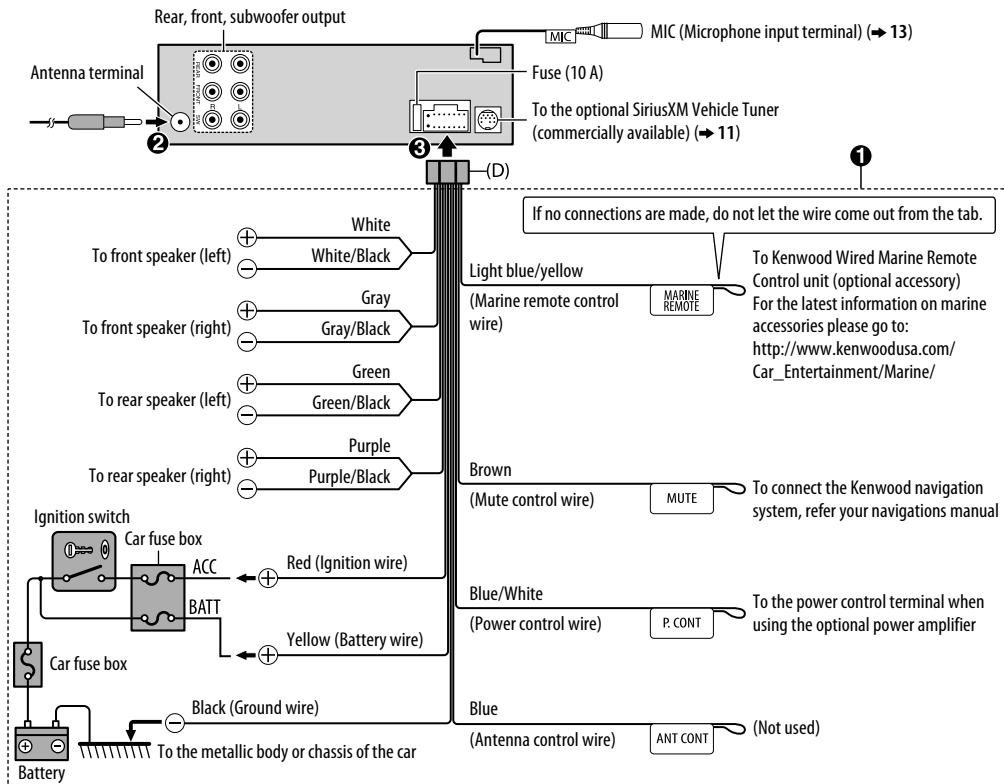

When connecting to an external amplifier, connect its ground wire to the car's chassis to avoid damaging the unit.

Part list for installation

(A) Faceplate

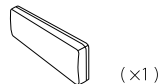

(B) Trim plate

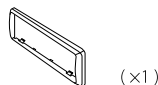

(C) Mounting sleeve

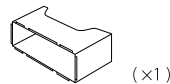

(D) Wiring harness

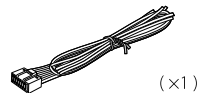

(E) Extraction key



TABLE DES MATIERES

AVANT L'UTILISATION	2
FONCTIONNEMENT DE BASE	3
PRISE EN MAIN	4
RADIO	5
CD / USB / iPod / ANDROID	7
Pandora® (sauf pour KDC-MP362BT)	9
iHeartRadio® (sauf pour KDC-MP362BT)	10
SiriusXM® Radio (pour KMR-D362BT)	11
BLUETOOTH®	13
AUX	19
RÉGLAGES AUDIO	19
RÉGLAGES D'AFFICHAGE	21
PLUS D'INFORMATIONS	21
GUIDE DE DÉPANNAGE	22
SPÉCIFICATIONS	25
INSTALLATION / RACCORDEMENT	27

Comment lire ce manuel

- Les opérations sont expliquées principalement en utilisant les touches de la façade.
- [XX] indique les éléments choisis.
- (➔ XX) indique que des références sont disponibles aux page citées.

AVANT L'UTILISATION

▲ Avertissement

N'utilisez aucune fonction qui risque de vous distraire de la conduite sûre de votre véhicule.

▲ Précautions

Réglage du volume:

- Ajustez le volume de façon à pouvoir entendre les sons extérieurs à la voiture afin d'éviter tout risque d'accident.
- Réduisez le volume avant de reproduire des sources numériques afin d'éviter d'endommager les enceintes par la soudaine augmentation du niveau de sortie.

Généralités:

- Éviter d'utiliser le périphérique extérieur s'il peut gêner une conduite en toute sécurité.
- Assurez-vous que toutes les données importantes ont été sauvegardées. Nous ne pouvons pas être tenu responsable pour toute perte des données enregistrées.
- Veuillez faire en sorte de ne jamais mettre ou laisser d'objets métalliques (tels que des pièces ou des outils) dans l'appareil, afin d'éviter tout risque de court-circuit.
- Si une erreur de disque se produit à cause de la condensation sur l'objectif laser, éjectez le disque et attendez que l'humidité s'évapore.

Télécommande (RC-406):

- Ne laissez pas la télécommande dans des endroits exposés à la chaleur, comme sur le tableau de bord par exemple.
- La pile au lithium risque d'exploser si elle est remplacée incorrectement. Ne la remplacez uniquement qu'avec le même type de pile ou son équivalent.
- Le boîtier de la pile ou les piles ne doivent pas être exposés à des chaleurs excessives telles que les rayons du soleil, du feu, etc.
- Gardez la pile hors de la portée des enfants et dans son emballage d'origine quand elle n'est pas utilisée. Débarrassez-vous des piles usagées rapidement. En cas d'ingestion, contactez un médecin immédiatement.

Entretien

Nettoyage de l'appareil: Essuyez la saleté de la façade avec un chiffon sec au silicone ou un chiffon doux.

Nettoyage du connecteur: Détachez la façade et nettoyez le connecteur à l'aide d'un coton tige en faisant attention de ne pas endommager le connecteur.

Manipulation des disques:

- Ne pas toucher la surface d'enregistrement du disque.
- Ne pas coller de ruban adhésif, etc. sur les disques et ne pas utiliser de disque avec du ruban adhésif collé dessus.
- N'utilisez aucun accessoire pour le disque.
- Nettoyer le disque en partant du centre vers l'extérieur.
- Nettoyez le disque avec un chiffon sec au silicone ou un chiffon doux. N'utilisez aucun solvant.
- Pour retirer les disques de cet appareil, tirez-les horizontalement.
- Retirez les ébarbures du bord du trou central du disque avant d'insérer un disque.

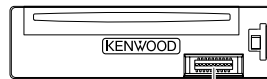

Connecteur (sur la face arrière de la façade)

FONCTIONNEMENT DE BASE

Façade

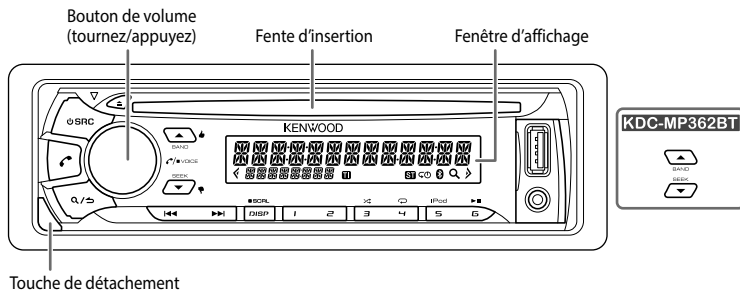

Attachez

Détachez

Comment réinitialiser

Vos ajustements préréglés sont aussi effacés.

Pour

Sur la façade

Mettez l'appareil sous tension

Appuyez sur **SRC**.
• Maintenez la touche enfoncée pour mettre l'appareil hors tension.*1

Ajustez le volume

Tournez le bouton de volume.

Sélectionner la source

Appuyez répétitivement sur **SRC**.

Changez l'information sur l'affichage*2

Appuyez répétitivement sur **DISP SCRL**.
• Maintenez la touche enfoncée pour faire défiler les informations actuelles de l'affichage.

Télécommande (RC-406) (fourni pour **KDC-X399/ KDC-BT362U/ KDC-MP362BT**)

Capteur de télécommande (NE l'exposez PAS à la lumière directe du soleil.)



Les fonctions de la télécommande ne sont pas disponibles pour **KMR-D362BT**.

Comment remplacer la pile

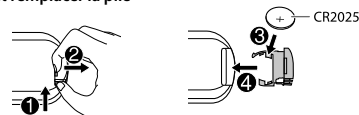

Sur la télécommande

Maintenez **SRC** enfoncée pour mettre l'appareil hors tension. (Appuyer sur **SRC** ne met pas l'appareil hors tension.)

Appuyez sur **VOL** \wedge ou **VOL** \vee .

Appuyez sur **ATT** pendant la lecture pour atténuer le son.
• Appuyez une nouvelle fois pour annuler.

Appuyez répétitivement sur **SRC**.

(non disponible)

*1 Pour **KMR-D362BT** : L'appareil se met automatiquement hors tension après 20 minutes de mode de veille (mise hors tension automatique).

*2 Pour **KDC-MP362BT** : Vous pouvez aussi sélectionner de mettre hors service les informations sur l'affichage en appuyant répétitivement sur **DISP SCRL**.

PRISE EN MAIN



1 Annulez la démonstration (sauf pour **KMR-D362BT**)

Quand vous mettez l'appareil sous tension (ou après une réinitialisation de l'appareil), l'affichage apparaît: "CANCEL DEMO" → "PRESS" → "VOLUME KNOB"

- 1 Appuyez sur le bouton de volume.
[YES] est choisi pour le réglage initial.
- 2 Appuyez de nouveau sur le bouton de volume.
"DEMO OFF" apparaît.

2 Réglez l'horloge

- 1 Appuyez sur le bouton de volume pour entrer [FUNCTION].
- 2 Tournez le bouton de volume pour choisir [CLOCK], puis appuyez sur le bouton.
- 3 Tournez le bouton de volume pour choisir [CLOCK ADJUST], puis appuyez sur le bouton.
- 4 Tournez le bouton de volume pour faire les réglages, puis appuyez sur le bouton.
Jour → Heure → Minute
- 5 Tournez le bouton de volume pour choisir [CLOCK FORMAT], puis appuyez sur le bouton.
- 6 Tournez le bouton de volume pour choisir [12H] ou [24H], puis appuyez sur le bouton.
- 7 Maintenez enfoncée **Q/↵** pour quitter.

Pour retourner à l'option de réglage précédente, appuyez sur **Q/↵**.

3 Faites les réglages initiaux

- 1 Appuyez répétitivement sur **⏻ SRC** pour entrer en veille **STANDBY**.
- 2 Appuyez sur le bouton de volume pour entrer [FUNCTION].
- 3 Tournez le bouton de volume pour réaliser une sélection (voir le tableau suivant), puis appuyez sur le bouton.
- 4 Répétez l'étape 3 jusqu'à ce que l'élément souhaité soit sélectionné ou activé.
- 5 Maintenez enfoncée **Q/↵** pour quitter.

Pour retourner à l'option de réglage précédente, appuyez sur **Q/↵**.

Défaut: **XX**

AUDIO CONTROL

SWITCH PREOUT	(Pour KDC-MP362BT) REAR/ SUBWOOFER : Choisit si les enceintes arrière ou un caisson de grave sont connectés aux prises de sortie de ligne à l'arrière (à travers un amplificateur extérieur).
SP SELECT	OFF/ 5/4/ 6 × 9/6/ OEM : La sélection est faite en fonction de la taille des enceintes (5 pouces ou 4 pouces, 6×9 pouces ou 6 pouces) ou des enceintes OEM pour obtenir une performance optimale.

DISPLAY

EASY MENU	ON : L'éclairage de l'affichage et des touches change sur blanc quand vous entrez dans [FUNCTION]. ; OFF : L'éclairage de l'affichage et des touches reste sur la couleur du réglage [COLOR SELECT]. (→ 21)
------------------	---

TUNER SETTING

PRESET TYPE	NORMAL : Mémorise une station pour chaque touche de préréglage dans chaque bande (FM1/ FM2/ FM3/ AM). ; MIX : Mémorise une station ou un canal SiriusXM pour chaque touche de préréglage, quelle que soit la bande ou le canal SiriusXM sélectionné.
--------------------	--

PRISE EN MAIN

SYSTEM	
KEY BEEP	ON: Met en service la tonalité des touches. ; OFF: Met hors service la fonction.
SOURCE SELECT	
PANDORA SRC	(Sauf pour KDC-MP362BT) ON: Met en service PANDORA dans la sélection de la source. ; OFF: Hors service. (➡ 9)
IHEART SRC	(Sauf pour KDC-MP362BT) ON: Met en service IHEARTRADIO dans la sélection de la source. ; OFF: Hors service. (➡ 10)
BUILT-IN AUX	ON: Met en service AUX dans la sélection de la source. ; OFF: Hors service. (➡ 19)
CD READ	1: Distingue automatiquement les disques de fichiers audio et les CD de musique. ; 2: Reproduit de force le disque comme un CD de musique. Aucun son n'est entendu si un disque de fichiers audio est reproduit.
F/W UPDATE	
UPDATE SYSTEM / UPDATE BT	
F/W UP xx.xx	YES: Démarrer la mise à niveau du micrologiciel. ; NO: Annulation (la mise à niveau n'est pas activée). Pour en savoir plus sur la mise à niveau du micrologiciel, référez-vous à : www.kenwood.com/cs/ce/
CLOCK	
CLOCK DISPLAY	ON: L'horloge apparaît sur l'affichage même quand l'appareil est hors tension. ; OFF: Annulation.

RADIO

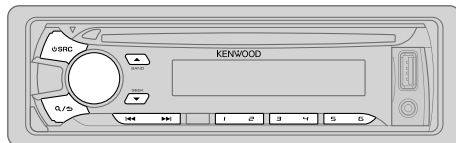

Recherchez une station

- 1 Appuyez répétitivement sur **SRC** pour sélectionner TUNER.
 - 2 Appuyez répétitivement sur **BAND** (ou appuyez sur **#FM+** / ***AM-** sur la RC-406) pour sélectionner FM1/ FM2/ FM3/ AM.
 - 3 Appuyez sur **◀◀ / ▶▶** (ou appuyez sur **◀◀ / ▶▶ (+)** sur la RC-406) pour rechercher une station.
- Pour changer la méthode de recherche pour **◀◀ / ▶▶**: Appuyez répétitivement sur **▼ SEEK**.
AUTO1 : Recherche automatiquement une station.
AUTO2 : Recherche d'une station préregistrée
MANUAL : Recherche manuellement une station.
 - Pour mémoriser une station: Maintenez pressée une des touches numériques (**1** à **6**).
 - Pour choisir une station mémorisée: Appuyez sur une des touches numériques (**1** à **6**) (ou appuyez sur une des touches numériques (**1** à **6**) sur la RC-406).

Syntonisation à accès direct (en utilisant la RC-406) (sauf pour **KMR-D362BT**)

- 1 Appuyez sur **DIRECT** pour entrer en mode de Syntonisation à accès direct.
 - 2 A l'aide des touches numériques, entrez une fréquence.
 - 3 Appuyez sur **ENT ▶▶** pour rechercher une station.
- Pour annuler, appuyez sur **↶** ou **DIRECT**.
 - Si aucune opération n'est effectuée pendant 10 secondes après l'étape **2**, la syntonisation à accès direct est annulée automatiquement.

RADIO

Autres paramètres

- 1 Appuyez sur le bouton de volume pour entrer [FUNCTION].
- 2 Tournez le bouton de volume pour réaliser une sélection (voir le tableau suivant), puis appuyez sur le bouton.
- 3 Répétez l'étape 2 jusqu'à ce que l'élément souhaité soit sélectionné ou activé.
- 4 Maintenez enfoncée **Q** / **↵** pour quitter.

Pour retourner à l'option de réglage précédente, appuyez sur **Q** / **↵**.

Défaut: **XX**

TUNER SETTING

AUTO MEMORY	YES: Mémorise automatiquement 6 stations dont la réception est bonne. ; NO: Annulation. • Peut être sélectionné uniquement si [NORMAL] est sélectionné pour [PRESET TYPE]. (↔ 4)
MONO SET	ON: Améliore la réception FM mais l'effet stéréo peut être perdu. ; OFF: Annulation.
NEWS SET	(Pour KDC-MP362BT) ON: L'appareil commute temporairement sur le programme d'information s'il est disponible. ; OFF: Annulation.
REGIONAL	(Pour KDC-MP362BT) ON: Commute sur une autre station uniquement dans la région spécifiée, à l'aide de la commande "AF" ; OFF: Annulation.
AF SET	(Pour KDC-MP362BT) ON: Recherche automatiquement une autre station diffusant le même programme dans le même réseau Radio Data System mais qui possède une meilleure réception quand la réception actuelle est mauvaise. ; OFF: Annulation.
TI	ON: Permet à l'appareil de commuter temporairement sur les informations routières si elles sont disponibles ("TI" s'allume). ; OFF: Annulation.
PTY SEARCH	Sélectionne le type de programme disponible (voir ci-après), puis appuyez sur ◀◀ / ▶▶ pour démarrer.

CLOCK

TIME SYNC	ON: Synchronise l'heure de l'appareil à l'heure de la station Radio Broadcast System ou Radio Broadcast Data System. ; OFF: Annulation.
------------------	---

- [MONO SET]/ [NEWS SET]/ [REGIONAL]/ [AF SET]/ [TI]/ [PTY SEARCH] peut être choisi uniquement quand la bande est FM1/ FM2/ FM3.
- Type de programme disponible:

(Pour **KDC-X399**/ **KDC-BT362U**/ **KMR-D362BT**)

SPEECH : NEWS, INFORM (information), SPORTS, TALK, LANGUAGE, REL TALK (discussion religieuse), PERSONLTY (personnalité), PUBLIC, COLLEGE, HABL ESP (discussion en espagnol), WEATHER

MUSIC : ROCK, CLS ROCK (rock classique), ADLT HIT (hit adulte), SOFT RCK (rock soft), TOP 40, COUNTRY, OLDIES, SOFT, NOSTALGA (nostalgique), JAZZ, CLASSICL (classique), R & B (rhythm et blues), SOFT R&B (rhythm et blues soft), REL MUSC (musique religieuse), MUSC ESP (musique espagnole), HIP HOP

(Pour **KDC-MP362BT**)

SPEECH : NEWS, AFFAIRS, INFO (information), SPORT, EDUCATE, DRAMA, CULTURE, SCIENCE, VARIED, WEATHER, FINANCE, CHILDREN, SOCIAL, RELIGION, PHONE IN, TRAVEL, LEISURE, DOCUMENT

MUSIC : POP M (musique), ROCK M (musique), EASY M (musique), LIGHT M (musique), CLASSICS, OTHER M (musique), JAZZ, COUNTRY, NATION M (musique), OLDIES, FOLK M (musique)

L'appareil recherche le type de programme catégorisé dans [SPEECH] ou [MUSIC] s'il a été choisi.

- Si le volume est ajusté pendant la réception des informations routières ou de bulletins d'information, le volume ajusté est automatiquement mémorisé. Il sera appliqué la prochaine fois que les informations routières ou de bulletin d'information seront activées.

CD / USB / iPod / ANDROID

Démarrez la lecture

La source change automatiquement et la lecture démarre.

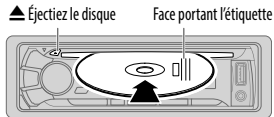

Prise d'entrée USB

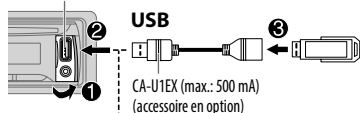

USB

CA-U1EX (max.: 500 mA)
(accessoire en option)

iPod/iPhone

KCA-iP102 / KCA-iP103
(accessoire en option)*1
ou accessoire câble du
iPod/iPhone*2

ANDROID*3

Câble Micro USB 2.0*2
(en vente dans le commerce)

*1 KCA-iP102 : Type à 30 broches, KCA-iP103 : Type d'éclairage

*2 Ne laissez pas le câble à l'intérieur de la voiture quand il n'est pas utilisé.

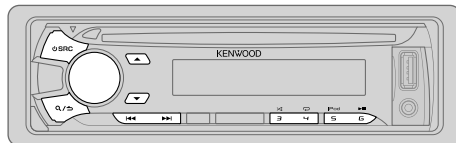

Pour	Sur la façade	Sur la télécommande
Lecture / pause	Appuyez sur 6 ► .	Appuyez sur ENT ► .
Recherche rapide vers l'arrière / vers l'avant*4	Maintenez enfoncée ◀◀ / ▶▶ .	Maintenez enfoncée ◀◀ / ▶▶ (+) .
Sélectionnez un une plage ou un fichier	Appuyez sur ◀ / ▶ .	Appuyez sur ◀◀ / ▶▶ (+) .
Sélectionnez un dossier*5	Appuyez sur ▲ / ▼ .	Appuyez sur #FM+ / *AM- .
Répéter la lecture*6	Appuyez répétitivement sur 4 ↻. TRACK REPEAT/ REPEAT OFF : CD Audio FILE REPEAT/ FOLDER REPEAT/ REPEAT OFF : Fichier MP3/ WMA/AAC/ WAV, iPod ou ANDROID FILE REPEAT/ REPEAT OFF : Fichier KME Light/ KMC*7	
Lecture aléatoire*6	Appuyez répétitivement sur 3 ↻. DISC RANDOM/ RANDOM OFF : CD Audio FOLDER RANDOM/ RANDOM OFF : Fichier MP3/ WMA/AAC/ WAV, fichier KME Light/ KMC, iPod ou ANDROID Maintenez enfoncée 3 ↻ pour sélectionner ALL RANDOM .*8	
Sélectionnez le mode de commande	Quand la source est iPod, appuyez répétitivement sur 5 iPod. MODE ON : Commande à partir de l'iPod*9 MODE OFF : Commande à partir de l'appareil Dans le cas d'une source ANDROID, (⇒ 8 , [ANDROID SETUP])	
Sélectionnez le lecteur de musique (⇒ 8 , [MUSIC DRIVE])	Appuyez répétitivement sur 5 iPod. Les morceaux mémorisés dans le support suivant sont lus. • Mémoire interne ou smartphone (Mass Storage Class) sélectionné. • Lecteur sélectionné parmi plusieurs lecteurs.	

- *3 Lors de la connexion d'un périphérique Android, "Press [VIEW] to install KENWOOD MUSIC PLAY APP" apparaît. Suivez les instructions pour installer l'application. Vous pouvez aussi installer la dernière version de l'application KENWOOD MUSIC PLAY sur votre périphérique Android avant la connexion. (➔ 22)
- *4 Pour ANDROID: Fonctionne uniquement quand [BROWSE MODE] est sélectionné. (➔ [ANDROID SETUP])
- *5 Pour CD: Uniquement pour les fichiers MP3/WMA/ AAC. Cela ne fonctionne pas pour l'iPod/ ANDROID.
- *6 Pour iPod/ ANDROID: Fonctionne uniquement quand [MODE OFF]/ [BROWSE MODE] est sélectionné.
- *7 KME Light : KENWOOD Music Editor Light, KMC : KENWOOD Music Control (➔ 21)
- *8 Pour CD: Uniquement pour les fichiers MP3/WMA/ AAC.
- *9 Vous pouvez toujours faire une lecture/pause, sauter des fichiers, et faire une recherche rapide de fichiers vers l'arrière/ vers l'avant à partir de l'appareil.

Sélectionnez un fichier à partir d'un dossier/liste

- 1 Appuyez sur **Q/↵**.
- 2 Tournez le bouton de volume pour sélectionner un dossier/liste, puis appuyez sur le bouton.
- 3 Tournez le bouton de volume pour choisir un fichier, puis appuyez sur le bouton.

Recherche rapide

Si vous avez beaucoup de fichiers, vous pouvez effectuer une recherche rapide parmi eux.

Pour USB (pour les fichiers KME Light/ KMC):

Appuyez sur **◀◀/ ▶▶** pour faire une recherche d'une amplitude prédéfinie. (➔ [SKIP SEARCH])

Maintenez enfoncé **◀◀/ ▶▶** pour rechercher avec une amplitude de 10%.

- Non applicable pour les CD et les fichiers MP3/ WMA/AAC/ WAV.

Pour iPod:

Vous pouvez rechercher un fichier en fonction du premier caractère.

- 1 Tournez le bouton de volume rapidement pour entrer en recherche de caractères.
- 2 Tournez le bouton de volume pour sélectionner un caractère.
Pour rechercher un autre caractère qu'une lettre de A à Z et un chiffre de 0 à 9, entrez seulement "*".
- 3 Appuyez sur **◀◀/ ▶▶** pour déplacer la position d'entrée.
 - Vous pouvez entrer un maximum de trois caractères.
- 4 Appuyez sur le bouton de volume pour démarrer la recherche.

- Pour retourner au dossier racine/premier fichier/menu supérieur, appuyez sur **5 iPod**.
- Pour retourner à l'option de réglage précédente, appuyez sur **Q/↵**.
- Pour annuler, maintenez enfoncée **Q/↵**.
- Pour l'iPod, applicable uniquement quand [MODE OFF] est sélectionné. (➔ 7)
- Pour ANDROID, applicable uniquement quand [BROWSE MODE] est sélectionné. (➔ [ANDROID SETUP])

Recherche directe de morceau (en utilisant la RC-406) (sauf pour KMR-D362BT)

- 1 Appuyez sur **DIRECT**.
- 2 A l'aide des touches numériques, entrez le numéro de plage/fichier.
- 3 Appuyez sur **ENT ▶||** pour rechercher un morceau.

- Pour annuler, appuyez sur **↵** ou **DIRECT**.
- Non disponible si la lecture aléatoire est sélectionnée.
- Ne peut pas être utilisé pour iPod, ANDROID, fichier KME Light/ KMC.

Écoute de Tuneln Radio/ Tuneln Radio Pro/ Aupeo

Lors de l'écoute de Tuneln Radio, Tuneln Radio Pro ou Aupeo, connectez l'iPod/ iPhone à la prise d'entrée USB de l'appareil.

- L'appareil sort le son de ces applications.

Autres paramètres

- 1 Appuyez sur le bouton de volume pour entrer [FUNCTION].
- 2 Tournez le bouton de volume pour réaliser une sélection (voir le tableau suivant), puis appuyez sur le bouton.
- 3 Répétez l'étape 2 jusqu'à ce que l'élément souhaité soit sélectionné ou activé.
- 4 Maintenez enfoncée **Q/↵** pour quitter.

Pour retourner à l'option de réglage précédente, appuyez sur **Q/↵**.

Défaut: **XX**

ANDROID SETUP

BROWSE MODE: Commande à partir de l'appareil (en utilisant l'application KENWOOD MUSIC PLAY). ;
HAND MODE: Commande d'autres applications de lecture multimédia à partir du périphérique Android (sans utiliser l'application KENWOOD MUSIC PLAY). Cependant, vous pouvez encore utiliser la lecture/pause et le saut de fichier de l'appareil.

USB

MUSIC DRIVE	DRIVE CHANGE: Le lecteur suivant ([DRIVE 1] à [DRIVE 5]) est sélectionné automatiquement et la lecture démarre. Répétez les étapes 1 à 3 pour choisir les lecteurs suivants.
SKIP SEARCH	0.5%/ 1%/ 5%/ 10%: Lors de l'écoute de l'iPod, ANDROID ou de fichiers KME Light/ KMC, sélectionnez l'amplitude de saut sur le total des fichiers.

Pandora® (sauf pour **KDC-MP362BT**)

Préparation:

Installez la dernière version de l'application Pandora sur votre appareil (iPhone/ iPod touch), puis créez un compte et connectez-vous sur Pandora.

- Sélectionnez [ON] pour [PANDORA SRC]. (→ 5)

Démarrez l'écoute

- 1 Ouvrez l'application Pandora sur votre appareil.
- 2 Connectez votre appareil à la prise d'entrée USB.

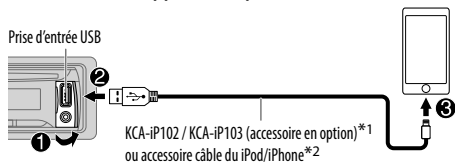

La source change sur PANDORA et la diffusion démarre.

Pour	Sur la façade	Sur la télécommande
Lecture / pause	Appuyez sur ▶ .	Appuyez sur ENT ▶ .
Sauter une page	Appuyez sur ▶▶ .	Appuyez sur ▶▶ (+) .
Fait défiler vers le haut ou vers le bas*3	Appuyez sur ▲ / ▼ .	Appuyez sur #FM+ / *AM- .

*1 KCA-iP102 : Type à 30 broches, KCA-iP103 : Type d'éclairage

*2 Ne laissez pas le câble à l'intérieur de la voiture quand il n'est pas utilisé.

*3 Si le défilement vers le bas est sélectionné, la plage actuelle est sautée.

Création et sauvegarde d'une nouvelle station

- 1 Maintenez enfoncé le bouton de volume.
- 2 Tournez le bouton de volume pour choisir [FROM TRACK] ou [FROM ARTIST], puis appuyez sur le bouton.

Une nouvelle station est créée sur la base du morceau ou de l'artiste actuel.

- 3 Maintenez pressée une des touches numériques (1 à 5) pour mémoriser.

Pour sélectionner une station mémorisée, appuyez sur les touches numériques (1 à 5).

Recherchez une station mémorisée

- 1 Appuyez sur **Q / ↵**.
- 2 Tournez le bouton de volume pour faire une sélection, puis appuyez sur le bouton.

[BY DATE]: En fonction de la date d'enregistrement

[A-Z]: Ordre alphabétique

- 3 Tournez le bouton de volume sur la station souhaitée, puis appuyez sur le bouton.

Pour annuler, maintenez enfoncée **Q / ↵**.

(ou lors de l'utilisation de RC-406)

Appuyez sur **▲ / ▼** pour rechercher une station, puis appuyez sur **ENT ▶ ||**.

Marquez un morceau ou une informations d'artiste

- 1 Maintenez enfoncée **▲**.
- 2 Tournez le bouton de volume pour faire une sélection, puis appuyez sur le bouton.

[THIS TRACK]: Informations sur le morceau actuel

[THIS ARTIST]: Informations sur l'artiste actuel

"BOOKMARKED" apparaît et l'information est mémorisée sur votre périphérique.

Le signet est disponible sur votre compte Pandora mais pas sur cet appareil.

Préparation:

Installez la dernière version de l'application iHeart Link for KENWOOD sur votre appareil (iPhone/ iPod touch), puis créez un compte et connectez-vous sur iHeartRadio.

- Sélectionnez [ON] pour [IHEART SRC]. (➔ 5)

Démarrez l'écoute

- 1 Ouvrez l'application iHeart Link sur votre appareil.
- 2 Connectez votre appareil à la prise d'entrée USB.

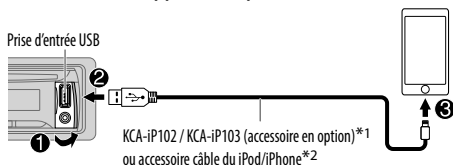

- 3 Appuyez répétitivement sur **SRC** pour sélectionner IHEARTRADIO. La diffusion démarre automatiquement.

Pour	Sur la façade	Sur la télécommande
Lecture / pause	Appuyez sur 6 ► .	Appuyez sur ENT ► .
Saute une plage pour choisir une station personnalisée	Appuyez sur ►►i.	Appuyez sur ►►i (+).
Fait défiler vers le haut ou le bas*3 pour choisir une station personnalisée	Appuyez sur ▲↓ / ▼↑.	—
Crée une nouvelle station/station personnalisée	Appuyez sur 1 .	—
Ajoute la station actuelle aux stations préférées	Appuyez sur 2 .	—
Recherche d'une station en direct	Appuyez sur 5 .	—

*1 KCA-iP102 : Type à 30 broches, KCA-iP103 : Type d'éclairage

*2 Ne laissez pas le câble à l'intérieur de la voiture quand il n'est pas utilisé.

*3 Si le défilement vers le bas est sélectionné, la plage actuelle est sautée.

Recherchez une station

- 1 Appuyez sur **Q/↵**.
- 2 Tournez le bouton de volume pour choisir une catégorie, puis appuyez sur le bouton.
- 3 Tournez le bouton de volume sur la station souhaitée, puis appuyez sur le bouton.
Quand une liste des villes apparaît, vous pouvez sauter les villes dans l'ordre alphabétique.

Pour annuler, maintenez enfoncée **Q/↵**.

(ou lors de l'utilisation de RC-406)

Appuyez sur **▲/▼** pour rechercher une station, puis appuyez sur **ENT** ►||.

Saute les villes dans l'ordre alphabétique

Quand une liste de villes apparaît pendant la recherche...

- 1 Tournez le bouton de volume rapidement pour entrer en recherche de caractères.
- 2 Tournez le bouton du volume ou appuyez sur **◀◀ / ▶▶** pour choisir le caractère à rechercher.
- 3 Appuyez sur **▲/▼** pour passer à la page précédente/suivante.
- 4 Appuyez sur le bouton de volume pour démarrer la recherche.

Pour annuler, maintenez enfoncée **Q/↵**.

Suppression d'une station

Lors de l'écoute de IHEARTRADIO...

- 1 Appuyez sur le bouton de volume pour entrer [FUNCTION].
- 2 Tournez le bouton de volume pour choisir [SYSTEM], puis appuyez sur le bouton.
- 3 Tournez le bouton de volume pour choisir [STATION DEL], puis appuyez sur le bouton.
- 4 Tournez le bouton de volume pour choisir [LIVE] ou [CUSTOM], puis appuyez sur le bouton.
- 5 Tournez le bouton de volume pour choisir la station à supprimer, puis appuyez sur le bouton.
- 6 Tournez le bouton de volume pour choisir [YES], puis appuyez sur le bouton.
- 7 Maintenez enfoncée **Q/↵** pour quitter.

Pour retourner à l'option de réglage précédente, appuyez sur **Q/↵**.

SiriusXM® Radio (pour KMR-D362BT)

Seul SiriusXM® vous apporte plus de ce que vous aimez écouter, en un seul endroit. Obtenez plus de 140 canaux, y compris de la musique sans pauses publicitaires, le meilleur du sport, les nouvelles, les discussions, les comédies et de les divertissements. Bienvenue dans le monde de la radio satellite. Un tuner SiriusXM Vehicle et un abonnement sont nécessaires. Pour plus d'informations, consultez www.siriusxm.com.

Préparation:

- 1 **Connectez le tuner SiriusXM Vehicle optionnel (en vente dans le commerce).**

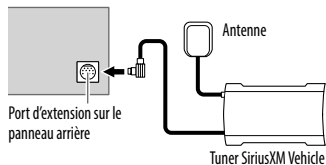

- 2 **Vérifiez votre numéro d'identification radio pour l'activation.**

Le numéro d'identification de SiriusXM Radio est nécessaire pour l'activation et peut être trouvé en accordant le canal 0 de même que sur l'étiquette qui se trouve sur le tuner SiriusXM Connect et sur son emballage.

Le numéro d'identification radio ne comprend pas les lettres I, O, S ou F.

- 3 **Activez l'abonnement.**

Pour les utilisateurs au États-Unis:

En ligne: Allez sur www.siriusxm.com

Téléphone: Appelez le 1-866-635-2349





Pour les utilisateurs au Canada:

En ligne: Allez sur www.siriusxm.ca/activatexm



Téléphone: Appelez le 1-877-438-9677

- 4 **Appuyez répétitivement sur  SRC pour sélectionner SIRIUS XM et démarrer la mise à jour.**

Démarez l'écoute

- 1 **Appuyez répétitivement sur  SRC pour sélectionner SIRIUS XM.**
- 2 **Appuyez répétitivement sur  BAND pour sélectionner une bande.**
- 3 **Appuyez sur  Q.**
"Q" s'allume.
- 4 **Tournez le bouton de volume pour choisir une catégorie, puis appuyez sur le bouton.**
Si "ALL CHANNELS" est sélectionné, tous les canaux disponibles sont affichés.
- 5 **Tournez le bouton de volume pour choisir un canal, puis appuyez sur le bouton.**
(ou)
Appuyez sur  pour rechercher un canal manuellement.
 - Maintenir enfoncée  permet de changer le canal rapidement.

Si un canal verrouillé ou un canal adulte est sélectionné, un écran d'entrée de code secret apparaît. Entrez le code secret pour recevoir le canal. (➔ 12)



Pour changer la méthode de syntonisation pour  : Appuyez sur **** SEEK.

Chaque fois que vous appuyez sur **** SEEK, la méthode de recherche change entre "CHANNEL" (recherche manuelle d'un canal) et "PRESET" (recherche d'un canal préréglé de la bande choisie).



Mode de touche SiriusXM

Maintenez pressé **** SEEK pour changer le mode de touche (canal ou relecture). (Défaut: Mode de touche canal)
"G" s'allume quand le mode de touche de relecture est sélectionné.

Quand le mode de touche de canal est sélectionné...

Pour	Sur la façade
Sélectionner un canal	Appuyez sur  ◀◀ / ▶▶.
Changer un canal rapidement	Maintenez enfoncée  ◀◀ / ▶▶.
Mémoriser un canal de la bande actuelle	Maintenez pressée une des touches numériques (1 à 6).
Sélectionner un canal mémorisé de la bande actuelle	Appuyez sur l'une des touches numériques (1 à 6).

Quand le mode de touche de relecture est sélectionné...

Pour	Sur la façade
Lecture / pause	Appuyez sur 6 ▶▶.
Sélectionner une page	Appuyez sur  ◀◀ / ▶▶.
Retour/avance rapide	Maintenez enfoncée  ◀◀ / ▶▶.
Aller au direct	Appuyez sur 1 .

Radio SiriusXM®

SmartFavorites et TuneStart™

Les canaux mémorisés de l'utilisateur (1 à 6) de la bande actuelle sont reconnus comme canaux préférés intelligents. Le tuner SiriusXM Vehicle met automatiquement en cache le contenu diffusé en tache de fond.

- La fonction SmartFavorites est disponible avec le tuner SiriusXM SXV200 ou les modèles ultérieurs.

Quand vous syntonisez un canal préféré intelligent, vous pouvez revenir en arrière et relire 30 minutes maximum de n'importe quel contenu manqué: nouvelles, discussions, sport ou musique.

- La lecture démarre à partir du début du morceau si [TUNE START] est réglé sur [ON] pour la plupart des canaux de musique mémorisés comme SmartFavorite.

- 1 Appuyez sur une des touches numériques (1 à 6) pour sélectionner un canal.
- 2 Pour les opérations (→ 11, Mode de touche SiriusXM)

TuneScan™

Vous pouvez obtenir un bref aperçu des morceaux que vous avez manqués sur chacun de vos canaux de musique SmartFavorite ou sur le canal de musique que vous écoutez actuellement.

Maintenez pressé ▲ **BAND** pour démarrer le balayage des 6 premières secondes du contenu musical enregistré.

- Pour écouter le morceau actuel, appuyez sur le bouton de volume pour arrêter le balayage. L'appareil continue de lire le morceau actuel.
- Pour sélectionner le morceau précédent/suivant, appuyez sur ◀◀ / ▶▶.
- Pour annuler le balayage, maintenez enfoncé le bouton de volume. L'appareil retour sur le canal que vous écoutiez avant de lancer TuneScan.

Réglages SiriusXM

- 1 Appuyez sur le bouton de volume pour entrer [FUNCTION].
- 2 Tournez le bouton de volume pour choisir [SIRIUS XM], puis appuyez sur le bouton.
- 3 Tournez le bouton de volume pour réaliser une sélection (voir le tableau suivant), puis appuyez sur le bouton.
- 4 Répétez l'étape 3 jusqu'à ce que l'élément souhaité soit sélectionné/activé ou suivez les instructions données pour l'élément sélectionné.
- 5 Maintenez enfoncée Q / S pour quitter.

Pour retourner à l'option de réglage précédente, appuyez sur Q / S.

CHANNEL LOCK

Pour déverrouiller les réglages:

- 1 Tournez le bouton de volume pour sélectionner un numéro.
- 2 Appuyez sur ◀◀ / ▶▶ pour déplacer la position d'entrée.
- 3 Répétez les étapes 1 et 2 pour entrer un nouveau code secret actuel. (Le code secret initial est 0000.)
- 4 Appuyez sur le bouton de volume pour valider.

CODE SET

- 1 Tournez le bouton de volume pour sélectionner un numéro.
 - 2 Appuyez sur ◀◀ / ▶▶ pour déplacer la position d'entrée.
 - 3 Répétez les étapes 1 et 2 pour entrer un nouveau code secret de 4 chiffres.
 - 4 Appuyez sur le bouton de volume pour valider.
 - 5 Répétez les étapes 1 à 4 pour confirmer le code secret.
- Notez le nouveau code secret afin de pouvoir accéder aux réglages de verrouillage de canal à partir de la fois suivante.

LOCK SETTING

MATURE CH: Sélectionne le réglage du verrouillage défini SiriusXM. ;
USER DEFINED: Sélectionne le réglage du verrouillage défini par l'utilisateur. ;
OFF: Annulation.

CHANNEL EDIT*1

- 1 Tournez le bouton de volume pour choisir une catégorie, puis appuyez sur le bouton.
- 2 Tournez le bouton de volume pour choisir un canal que vous souhaitez verrouiller, puis appuyez sur le bouton.
"L" apparaît devant le numéro de canal.
- 3 Maintenez enfoncée Q / S pour quitter.

CHANNEL CLEAR*1

YES: Annule tous les canaux verrouillés. ; **NO:** Annulation.

TUNE START*2

ON: La lecture du canal SmartFavorite sélectionné démarre à partir du début du morceau. ; **OFF:** Annulation.

SIGNAL LEVEL

NO SIGNAL/ WEAK/ GOOD/ STRONG: Montre la puissance du signal actuellement reçu.

BUFFER USAGE

0% — 100% (0): Montre l'utilisation actuelle pour la mémoire tampon de relecture.

SXM RESET

YES: Réinitialise les canaux mémorisés et le réglage de verrouillage aux défauts. ;
NO: Annulation.

*1 Affiché uniquement quand [USER DEFINED] est sélectionné.

*2 Disponible uniquement si le tuner SiriusXM Vehical connecté est le SXV200 ou un tuner ultérieur qui prend en charge SmartFavorites.

BLUETOOTH — Connexion

Profils Bluetooth pris en charge

- Hands-Free Profile — Profile mains libres (HFP)
- Serial Port Profile — Profile de port série (SPP)
- Phonebook Access Profile — Profile d'accès au répertoire d'adresses (PBAP)
- Advanced Audio Distribution Profile — Profile de distribution audio avancé (A2DP)
- Audio/Video Remote Control Profile — Profile de télécommande audio/vidéo (AVRCP)

Codecs Bluetooth pris en charge

- Codec Sous-bande (SBC)
- Codage audio avancé (AAC)

Connectez le microphone

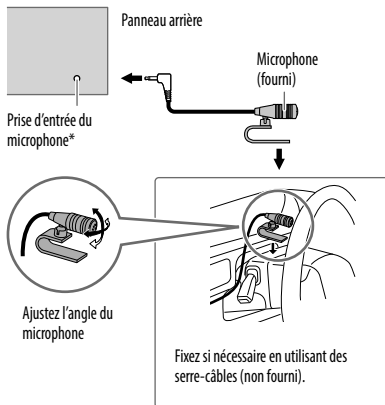

* Pour le **[KMR-D362BT]** faites la connexion à la prise d'entrée du microphone. (→ 29)

Pairage d'un périphérique Bluetooth

Lors de la connexion d'un périphérique Bluetooth à l'appareil pour la première fois, faites les pairage entre l'appareil et le périphérique.

1 Appuyez sur SRC pour mettre l'appareil sous tension.

2 Recherchez et sélectionnez le nom de ce modèle (KDC-X3*/ KDC-BT3**U/ KDC-MP3**BT/ KMR-D3**BT) sur le périphérique Bluetooth.**

"PAIRING" → "PASS XXXXXX" → Nom du périphérique → "PRESS" → "VOLUME KNOB" défile sur l'affichage.

- Pour certains périphériques Bluetooth, il se peut que vous ayez besoin d'entrer le code PIN (numéro d'identification personnel) immédiatement après la recherche.
- Référez-vous aussi au manuel fourni avec votre périphérique Bluetooth.

3 Appuyez sur le bouton de volume pour démarrer le pairage.

"PAIRING OK" apparaît quand le pairage est terminé et s'allume quand la connexion Bluetooth est établie.

- Un maximum de cinq appareils peuvent être enregistrés (appariés) en tout.
- Seul un périphérique Bluetooth peut être connecté n'importe quand.
- Cet appareil prend en charge le Pairage simple sécurisé (SSP).
- Certains périphériques Bluetooth peuvent ne pas se connecter automatiquement au système après le pairage. Connectez le périphérique à l'appareil manuellement. Référez-vous au manuel d'instructions de votre périphérique Bluetooth pour en savoir plus.
- Une fois que le pairage est terminé, le périphérique Bluetooth reste enregistré sur l'appareil même si vous réinitialisez l'appareil. Pour supprimer un périphérique apparié, → 17, [DEVICE DELETE].
- Quand vous connectez un périphérique iPhone/ iPod touch/ Android à la prise d'entrée USB, la demande de pairage (via Bluetooth) est activée automatiquement. Appuyez sur le bouton de volume pour faire le pairage une fois que vous avez validé le nom de périphérique.
La demande de pairage automatique est activée uniquement si:
 - La fonction Bluetooth du périphérique connecté est activée.
 - [AUTO PAIRING] est réglé sur [ON]. (→ 17)
 - L'application KENWOOD MUSIC PLAY est installée sur le périphérique Android.

BLUETOOTH — Téléphone portable

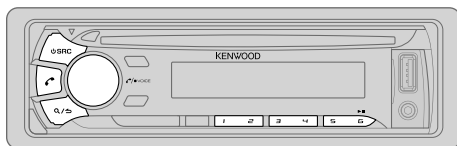









Réception d'un appel

Quand il y a un appel entrant:

- Toutes les touches et l'affichage clignotent.
- L'appareil répond automatiquement à l'appel si [AUTO ANSWER] sur une heure sélectionnée. (→ 15)

Pendant un appel:

- Les touches et les affichages s'allument en fonction du réglage réalisé pour [DISPLAY]. (→ 21)
- Si vous mettez hors tension l'appareil ou détachez la façade, la connexion Bluetooth est déconnectée.

Pour	Sur la façade	Sur la télécommande
Répondre à un appel	Appuyez sur  , sur le bouton de volume ou sur l'une des touches numériques (1 à 6).	Appuyez sur  .
Refuser un appel	Appuyez sur  SRC.	Appuyez sur  .
Fin d'un appel	Appuyez sur  ou  SRC.	Appuyez sur  .
Ajustez le volume du téléphone [00] à [35] (Défaut: [15]*)	Tournez le bouton de volume pendant un appel. <ul style="list-style-type: none"> • Cet ajustement n'affecte pas le volume des autres sources. 	—
Commute entre le mode mains libres et le mode de conversation privée	Appuyez sur  pendant un appel. <ul style="list-style-type: none"> • Les opérations peuvent différer en fonction du périphérique Bluetooth connecté. 	—

* Ne peut pas être utilisé pour iPhone. Pendant un appel, l'appareil synchronise le volume téléphonique de l'iPhone sur l'appareil.

Amélioration de la qualité des voix

Quand vous parlez au téléphone...



- 1 Appuyez sur le bouton de volume pour entrer [FUNCTION].
- 2 Tournez le bouton de volume pour réaliser une sélection (voir le tableau suivant), puis appuyez sur le bouton.
- 3 Répétez l'étape 2 jusqu'à ce que l'élément souhaité soit sélectionné ou activé.
- 4 Maintenez enfoncée  pour quitter.

Pour retourner à l'option de réglage précédente, appuyez sur .

Défaut: **XX**

MIC GAIN	–10 — +10 (–4): La sensibilité du microphone augmente quand le numéro augmente.
NR LEVEL	–5 — +5 (0): Ajustez le niveau de réduction de bruit jusqu'à ce qu'un minimum de bruit soit entendu pendant une conversation téléphonique.
ECHO CANCEL	–5 — +5 (0): Ajustez le temps de retard d'annulation de l'écho jusqu'à ce que le dernier écho est entendu pendant une conversation téléphonique.

Réalise les réglages de réception d'un appel

- 1 Appuyez sur  pour entrer en mode Bluetooth.
- 2 Tournez le bouton de volume pour réaliser une sélection (voir le tableau suivant), puis appuyez sur le bouton.
- 3 Répétez l'étape 2 jusqu'à ce que l'élément souhaité soit sélectionné ou activé.
- 4 Maintenez enfoncée  pour quitter.

Pour retourner à l'option de réglage précédente, appuyez sur .

Défaut: **XX**

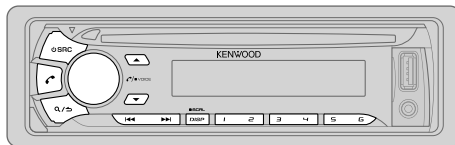

SETTINGS

AUTO ANSWER	1 — 30: L'appareil répond au téléphone entrant automatiquement pendant le temps sélectionné (secondes). ; OFF: Annulation.
BATT/SIGNAL	AUTO: Indique la puissance de la batterie et du signal quand l'appareil détecte un périphérique Bluetooth et que le périphérique Bluetooth est connecté. ; OFF: Annulation. L'horloge apparaît.





Faire un appel

Vous pouvez faire un appel à partir de l'historique, du répertoire d'adresses ou composer le numéro. Un appel par commande vocale est possible si votre téléphone portable possède cette fonction.

- 1 Appuyez sur  pour entrer en mode Bluetooth.
- 2 Tournez le bouton de volume pour réaliser une sélection (voir le tableau suivant), puis appuyez sur le bouton.
- 3 Répétez l'étape 2 jusqu'à ce que l'élément souhaité soit sélectionné/activé ou suivez les instructions données pour l'élément sélectionné.
- 4 Maintenez enfoncée  pour quitter.

Pour retourner à l'option de réglage précédente, appuyez sur .

- CALL HISTORY**
- 1 Appuyez sur le bouton de volume pour sélectionner un nom ou un numéro de téléphone.
 - "INCOMING", "OUTGOING" ou "MISSED" apparaît sur la partie inférieure de l'affichage pour indiquer l'état de l'appel précédent.
 - Appuyez sur **DISP SCRL** pour changer la catégorie de l'affichage (NUMBER ou NAME).
 - "NO DATA" apparaît s'il n'y a pas d'historique d'appels enregistré.
 - 2 Appuyez sur le bouton de volume pour appeler.

- PHONE BOOK**
- 1 Tournez le bouton de volume rapidement pour entrer en mode de recherche alphabétique (si le répertoire d'adresses contient beaucoup de contacts).
Le premier menu (ABCDEFGHIJK) apparaît.
 - Pour passer sur les autres menus (LMNOPQRSTU ou WXYZ1-6), appuyez sur .
 - Pour sélectionner la première lettre souhaitée, touchez le bouton de volume ou appuyez sur  / , puis appuyez sur le bouton.
Sélectionnez "1" pour faire une recherche avec les numéros et sélectionnez "*" pour faire une recherche avec les symboles.
 - 2 Tournez le bouton de volume pour choisir un nom, puis appuyez sur le bouton.
 - 3 Tournez le bouton de volume pour choisir un numéro de téléphone, puis appuyez sur le bouton pour appeler.
 - Si le téléphone prend en charge PBAP, le répertoire d'adresse du téléphone connecté est transféré automatiquement sur l'appareil lors du pairing.
 - Les contacts sont catégorisés de la façon suivante: HOME, OFFICE, MOBILE, OTHER, GENERAL
 - Cet appareil peut uniquement afficher les lettres non accentuées. (Les lettres accentuées telles que "Ü" sont affichées comme "U").

NUMBER DIAL	<ol style="list-style-type: none"> 1 Tournez le bouton de volume pour sélectionner un numéro (0 à 9) ou un caractère (*, #, +). 2 Appuyez sur ◀◀ / ▶▶ pour déplacer la position d'entrée. Répétez les étapes 1 et 2 jusqu'à ce que vous terminiez d'entrer le numéro de téléphone. 3 Appuyez sur le bouton de volume pour appeler. (ou utilisation de la RC-406) <ol style="list-style-type: none"> 1 Appuyez sur les touches numérique (0 à 9) pour entrer le numéro de téléphone. 2 Appuyez sur ↶ pour appeler.
VOICE	Dites le nom du contact que vous souhaitez appeler ou la commande vocale pour commander les fonctions du téléphone. (→ Faites au appel en utilisant la reconnaissance vocale)
BATT*	LOW/ MID/ FULL: Affiche la puissance de la batterie.
SIGNAL*	NO SIGNAL/ LOW/ MID/ MAX: Montre la puissance du signal actuellement reçu.

* Les fonctionnalités dépendent du type de téléphone utilisé.

Faites au appel en utilisant la reconnaissance vocale

- 1 **Maintenez pressé **↶** pour activer le téléphone connecté.**
 - 2 **Dites le nom du contact que vous souhaitez appeler ou la commande vocale pour commander les fonctions du téléphone.**
- Les fonctions de reconnaissance vocale prises en charge varient pour chaque téléphone. Référez-vous au mode d'emploi du téléphone connecté pour les détails.
 - L'appareil prend aussi en charge la fonction d'assistant personnel intelligent de l'iPhone.

Suppression d'un contact

- 1 Appuyez sur **↶** pour entrer en mode Bluetooth.
- 2 Tournez le bouton de volume pour choisir **[CALL HISTORY]**, puis appuyez sur le bouton.
- 3 Tournez le bouton de volume pour sélectionner un contact.
- 4 Maintenez enfoncé le bouton de volume pour entrer en mode de suppression.
- 5 Tournez le bouton de volume pour choisir **[DELETE ONE]** ou **[DELETE ALL]**, puis appuyez sur le bouton.
DELETE ONE: Le nom ou le numéro de téléphone choisi à l'étape **3** est supprimé.
DELETE ALL: Tous les noms ou numéros de téléphone de **[CALL HISTORY]** à l'étape **2** sont supprimés.
- 6 Tournez le bouton de volume pour choisir **[YES]**, puis appuyez sur le bouton.
- 7 Maintenez enfoncée **↵** pour quitter.

- Pour retourner à l'option de réglage précédente, appuyez sur **↵**.
- Ne fonctionne pas pour les téléphone portable qui prennent en charge PBAP.

Réglages en mémoire

Stockage d'un contact en mémoire

Vous pouvez mémoriser un maximum de 6 contacts sur les touches numériques (**1 à 6**).

- 1 Appuyez sur **↶** pour entrer en mode Bluetooth.
- 2 Tournez le bouton de volume pour choisir **[CALL HISTORY]**, **[PHONE BOOK]**, ou **[NUMBER DIAL]**, puis appuyez sur le bouton.
- 3 Tournez le bouton de volume pour sélectionner un contact ou entrez un numéro de téléphone.
Si un contact est sélectionné, appuyez sur le bouton de volume pour afficher le numéro de téléphone.
- 4 Maintenez pressée une des touches numériques (**1 à 6**).
"STORED" apparaît quand les contacts sont mémorisés.

Pour supprimer un contact de la mémoire pré-réglée, choisissez **[NUMBER DIAL]** à l'étape **2** et mémorisez un numéro vide.

Pour passer un appel à partir de la mémoire

- 1 Appuyez sur **↶** pour entrer en mode Bluetooth.
- 2 Appuyez sur l'une des touches numériques (**1 à 6**).
- 3 Appuyez sur le bouton de volume pour appeler.
"NO MEMORY" apparaît s'il n'y a pas de contact mémorisé.

Autres paramètres

- 1 Appuyez sur le bouton de volume pour entrer [FUNCTION].
- 2 Tournez le bouton de volume pour réaliser une sélection (voir le tableau suivant), puis appuyez sur le bouton.
- 3 Répétez l'étape 2 jusqu'à ce que l'élément souhaité soit sélectionné/activé ou suivez les instructions données pour l'élément sélectionné.
- 4 Maintenez enfoncée **Q** / **S** pour quitter.

Pour retourner à l'option de réglage précédente, appuyez sur **Q** / **S**.

Défaut: **XX**

BT MODE

PHONE SELECT	Permet de sélectionner le téléphone ou le périphérique audio à connecter ou déconnecter. "✱" apparaît devant le nom de l'appareil quand il est connecté.
AUDIO SELECT	<ul style="list-style-type: none"> Vous pouvez connecter un autre périphérique Bluetooth uniquement en déconnectant d'abord le périphérique Bluetooth actuellement connecté. "✱" disparaît quand la connexion est établie.
DEVICE DELETE	<ol style="list-style-type: none"> 1 Tournez le bouton de volume pour choisir le périphérique à supprimer, puis appuyez sur le bouton. 2 Tournez le bouton de volume pour choisir [YES] ou [NO], puis appuyez sur le bouton.
PIN CODE EDIT (0000)	<p>Change le code PIN (6 chiffres maximum).</p> <ol style="list-style-type: none"> 1 Tournez le bouton de volume pour sélectionner un numéro. 2 Appuyez sur ← / → pour déplacer la position d'entrée. Répétez les étapes 1 et 2 jusqu'à ce que le code PIN soit entré complètement. 3 Appuyez sur le bouton de volume pour valider.
RECONNECT	ON : L'appareil se reconnecte automatiquement quand le dernier périphérique Bluetooth connecté est dans la plage. ; OFF : Annulation.
AUTO PAIRING	ON : L'appareil apparie automatiquement le périphérique Bluetooth pris en charge (iPhone/ iPod touch/ Appareil Android) quand il est connecté par la prise d'entrée USB. En fonction du système d'exploitation du périphérique connecté, il se peut que cette fonction ne fonctionne pas. ; OFF : Annulation.
INITIALIZE	YES : Initialise tous les réglages Bluetooth (y compris le pairing mémorisé, le répertoire téléphonique, etc.). ; NO : Annulation.

Mode de vérification Bluetooth

Vous pouvez vérifier la connectivité du profil pris en charge entre le périphérique Bluetooth et l'appareil.

- Assurez-vous que le périphérique Bluetooth est apparié.

- 1 Maintenez enfoncée **Q**.
"PLEASE PAIR YOUR PHONE PIN 0000" apparaît.
- 2 Recherchez et sélectionnez le nom de ce modèle (KDC-X3***/ KDC-BT3***/ KDC-MP3***/KMR-D3***) sur le périphérique Bluetooth.
- 3 Utilisez le périphérique Bluetooth pour valider le pairing.
"TESTING" clignote sur l'affichage.

Le résultat de la connectivité (OK ou NG) apparaît après la vérification.

- PAIRING: État du pairing
HF CNT: Compatibilité avec le Profil mains libres (HFP)
AUD CNT: Compatibilité avec le Profil de distribution audio avancé (A2DP)
PB DL: Compatibilité avec le Profil d'accès au répertoire d'adresses (PBAP)

Pour annuler le mode de vérification, maintenez enfoncée **Q** **SRC** pour mettre l'appareil hors tension.

BLUETOOTH — Audio

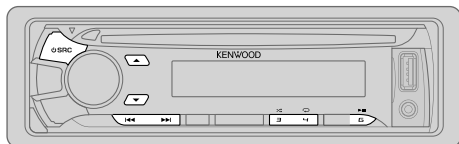

Lecteur audio via Bluetooth

- 1 Appuyez répétitivement sur **SRC** pour sélectionner BT AUDIO (ou appuyez sur **SRC** sur RC-406).
- 2 Commandez le lecture audio Bluetooth pour démarrer la lecture.

Pour	Sur la façade	Sur la télécommande
Lecture / pause	Appuyez sur 6 ▶ .	Appuyez sur ENT ▶ .
Choisissez un groupe ou un dossier	Appuyez sur ▲ / ▼ .	Appuyez sur #FM+ / *AM- .
Saut vers l'arrière / saut vers l'avant	Appuyez sur ◀◀ / ▶▶ .	Appuyez sur ◀◀ / ▶▶ (+) .
Recherche rapide vers l'arrière / vers l'avant	Maintenez enfoncée ◀◀ / ▶▶ .	Maintenez enfoncée ◀◀ / ▶▶ (+) .
Lecture répétée	Appuyez répétitivement sur 4 ↻ . ALL REPEAT, FILE REPEAT, REPEAT OFF	—
Lecture aléatoire	Appuyez répétitivement sur 3 ↻ . FOLDER RANDOM, RANDOM OFF Maintenez enfoncée 3 ↻ pour sélectionner ALL RANDOM.	—

Les opérations et les indications de l'affichage peuvent différer en fonction de leur disponibilité sur le périphérique connecté.

Internet radio via Bluetooth (sauf pour [KDC-MP362BT])

Écoute de Pandora

Préparation:

Sélectionnez **[ON]** pour **[PANDORA SRC]**. (→ 5)

Vous pouvez écouter Pandora sur votre smartphone (Android OS) via le Bluetooth de cet appareil.

- 1 Ouvrez l'application Pandora sur votre appareil.
- 2 Connectez votre lecteur audio Bluetooth via la connexion Bluetooth. (→ 13)
- 3 Appuyez répétitivement sur **SRC** pour sélectionner PANDORA.

La source est sélectionnée automatiquement et le lecture démarre.

Vous pouvez commander Pandora de la même façon que Pandora pour iPod/iPhone. (→ 9)

Écoute de iHeartRadio

Préparation:

Sélectionnez **[ON]** pour **[IHEART SRC]**. (→ 5)

Vous pouvez écouter iHeartRadio sur votre smartphone (Android OS) via le Bluetooth de cet appareil.

- 1 Ouvrez l'application iHeart Link sur votre smartphone.
- 2 Connectez votre smartphone via la connexion Bluetooth. (→ 13)
- 3 Appuyez répétitivement sur **SRC** pour sélectionner IHEARTRADIO.

La source est sélectionnée automatiquement et le lecture démarre.

Vous pouvez commander iHeartRadio de la même façon que iHeartRadio pour iPod/iPhone. (→ 10)

AUX

Préparation:

Sélectionnez [ON] pour [BUILT-IN AUX]. (→ 5)

Démarrez l'écoute

- 1 Connectez un lecteur audio portable (en vente dans le commerce).

Prise d'entrée auxiliaire

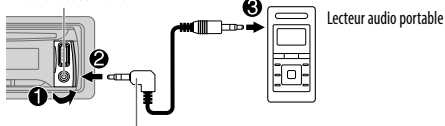

Mini fiche stéréo de 3,5 mm (1/8 pouce) avec connecteur en forme de "L" (en vente dans le commerce)

- 2 Appuyez répétitivement sur **SRC** pour sélectionner AUX.
- 3 Mettez sous tension le lecteur audio portable et démarrez la lecture.

Réglez le nom pour AUX

Lors de l'écoute d'un lecteur audio portable connecté à l'appareil...

- 1 Appuyez sur le bouton de volume pour entrer [FUNCTION].
- 2 Tournez le bouton de volume pour choisir [SYSTEM], puis appuyez sur le bouton.
- 3 Tournez le bouton de volume pour choisir [AUX NAME SET], puis appuyez sur le bouton.
- 4 Tournez le bouton de volume pour faire une sélection, puis appuyez sur le bouton.
AUX (défaut) / DVD / PORTABLE / GAME / VIDEO / TV
- 5 Maintenez enfoncée **Q/↵** pour quitter.

Pour retourner à l'option de réglage précédente, appuyez sur **Q/↵**.

RÉGLAGES AUDIO

Pendant l'écoute de n'importe quelle source...

- 1 Appuyez sur le bouton de volume pour entrer [FUNCTION].
- 2 Tournez le bouton de volume pour choisir [AUDIO CONTROL], puis appuyez sur le bouton.
- 3 Tournez le bouton de volume pour réaliser une sélection (voir le tableau suivant), puis appuyez sur le bouton.
- 4 Répétez l'étape 3 jusqu'à ce que l'élément souhaité soit sélectionné ou activé.
- 5 Maintenez enfoncée **Q/↵** pour quitter.
(ou lors de l'utilisation de RC-406)

- 1 Appuyez sur **AUD** pour entrer en veille [AUDIO CONTROL].
- 2 Appuyez sur **▲/▼** pour faire un choix, puis appuyez sur **ENT ▶||**.

Pour retourner à l'option de réglage précédente, appuyez sur **Q/↵**.

Défaut: **XX**

SUB-W LEVEL	-15 à +15 (0)	Ajuste le niveau de sortie du caisson de grave.
Pour KDC-X399 :		
BAND1 LEVEL	-8 à +8 (+6)	Les éléments du son (niveau de fréquence, niveau de tonalité, facteur Q) sont pré-réglés pour chaque sélection (BAND1 LEVEL à BAND5 LEVEL). Réglez le niveau à mémoriser pour chaque source. (Avant de réaliser un ajustement, choisissez la source que vous souhaitez ajuster.)
BAND2 LEVEL	-8 à +8 (+6)	
BAND3 LEVEL	-8 à +8 (+7)	
BAND4 LEVEL	-8 à +8 (+3)	
BAND5 LEVEL	-8 à +8 (0)	
Pour KDC-BT362U / KDC-MP362BT / KMR-D362BT :		
BASS LEVEL	-8 à +8 (+6)	Réglez le niveau à mémoriser pour chaque source. (Avant de réaliser un ajustement, choisissez la source que vous souhaitez ajuster.)
MID LEVEL	-8 à +8 (+5)	
TRE LEVEL	-8 à +8 (0)	

RÉGLAGES AUDIO

EQ PRO (pour KDC-BT362U / KDC-MP362BT / KMR-D362BT)	
BASS ADJUST	BASS CTR FRQ 60HZ/ 80HZ/ 100HZ/ 200HZ : Choisissez la fréquence centrale.
	BASS LEVEL -8 à +8 (+6) : Règle le niveau.
	BASS Q FACTOR 1.00/ 1.25/ 1.50/ 2.00 : Règle le facteur de qualité.
	BASS EXTEND ON : Met en service les graves étendus. ; OFF : Annulation.
MID ADJUST	MID CTR FRQ 0.5KHZ/ 1.0KHZ/ 1.5KHZ/ 2.5KHZ : Choisissez la fréquence centrale.
	MID LEVEL -8 à +8 (+5) : Règle le niveau.
	MID Q FACTOR 0.75/ 1.00/ 1.25 : Règle le facteur de qualité.
TRE ADJUST	TRE CTR FRQ 10.0KHZ/ 12.5KHZ/ 15.0KHZ/ 17.5KHZ : Choisissez la fréquence centrale.
	TRE LEVEL -8 à +8 (0) : Règle le niveau.
PRESET EQ	DRIVE EQ/ TOP40/ POWERFUL/ ROCK/ POPS/ EASY/ JAZZ/ NATURAL/ USER : Sélectionnez un égaliseur pré-réglé adapté à votre genre de musique. (Sélectionnez [USER] pour utiliser les réglages personnalisés.) [DRIVE EQ] est un égaliseur pré-réglé qui réduit le bruit extérieur à la voiture ou le bruit des pneus de la voiture en déplacement.
BASS BOOST	LEVEL1/ LEVEL2/ LEVEL3 : Choisissez votre niveau préféré d'accentuation des graves. ; OFF : Annulation.
LOUDNESS	LEVEL1/ LEVEL2 : Sélectionnez votre accentuation préférée pour les basses et hautes fréquences pour produire un son plus équilibré aux faibles niveaux de volume. ; OFF : Annulation.
EXTRA EQ	(Pour KDC-X399) LEVEL1/ LEVEL2/ LEVEL3 : Sélectionnez votre niveau de pente préféré pour améliorer le son de [PRESET EQ] . ; OFF : Annulation.

SUBWOOFER SET	ON : Met en service la sortie du caisson de grave. ; OFF : Annulation.
LPF SUBWOOFER	THROUGH : Tous les signaux sont envoyés au caisson de grave. ; 85HZ/ 120HZ/ 160HZ : Les signaux audio avec des fréquences inférieures à 85 Hz/ 120 Hz/ 160 Hz sont envoyés sur le caisson de grave.
SUB-W PHASE	REVERSE (180°) / NORMAL (0°): Sélectionnez la phase de la sortie du caisson de grave à synchroniser avec la sortie des enceintes afin d'obtenir des performances optimales. (Peut être uniquement sélectionné si un réglage autre que [THROUGH] est choisi pour [LPF SUBWOOFER] .)
HPF	(Sauf pour KDC-MP362BT) THROUGH : Tous les signaux sont envoyés aux enceintes. ; 100HZ/ 120HZ/ 150HZ : Les signaux audio avec des fréquences supérieures à 100 Hz/ 120 Hz/ 150 Hz sont envoyés aux enceintes.
FADER	R15 à F15 (0) : Règle la balance de sortie des enceintes arrière et avant.
BALANCE	L15 à R15 (0) : Règle la balance de sortie des enceintes gauche et droite.
VOLUME OFFSET	Pour AUX : -8 à +8 (0) ; Pour les autres sources: -8 à 0 : Pré-règle le niveau de réglage du volume pour chaque source. (Avant un ajustement, sélectionnez la source que vous souhaitez ajuster.)
SOUND RECNRSTR (Reconstruction sonore)	ON : Crée un son réaliste en compensant les composants haute fréquence et en rétablissant le temps de montée de la forme d'onde qui est perdu lors de la compression des données audio. ; OFF : Annulation.

- Pour **KDC-MP362BT**: **[SUB-W LEVEL]/ [SUBWOOFER SET]/ [LPF SUBWOOFER]/ [SUB-W PHASE]** peut être sélectionné uniquement si **[SWITCH PREOUT]** est réglé sur **[SUBWOOFER]**. (↔ 4)
- **[SUB-W LEVEL]/ [LPF SUBWOOFER]/ [SUB-W PHASE]** peut être sélectionné uniquement si **[SUBWOOFER SET]** est réglé sur **[ON]**.

RÉGLAGES D’AFFICHAGE

- 1 Appuyez sur le bouton de volume pour entrer [FUNCTION].
- 2 Tournez le bouton de volume pour choisir [DISPLAY], puis appuyez sur le bouton.
- 3 Tournez le bouton de volume pour réaliser une sélection (voir le tableau suivant), puis appuyez sur le bouton.
- 4 Répétez l'étape 3 jusqu'à ce que l'élément souhaité soit sélectionné/activé ou suivez les instructions données pour l'élément sélectionné.
- 5 Maintenez enfoncée \mathcal{R}/\mathcal{S} pour quitter.

Pour retourner à l'option de réglage précédente, appuyez sur \mathcal{R}/\mathcal{S} .

Défaut: **XX**

COLOR SELECT	VARIABLE SCAN/ CUSTOM R/G/B/ couleurs préréglées*: Sélectionne votre couleur de touches et d'éclairage préférée. Vous pouvez créer votre propre couleur (quand [CUSTOM R/G/B] ou une couleur préréglée* est sélectionnée). La couleur que vous avez créé peut être mémorisée dans [CUSTOM R/G/B]. 1 Maintenez pressé le bouton de volume pour entrer en mode d'ajustement détaillé des couleurs. 2 Appuyez sur \leftarrow / \rightarrow pour sélectionner la couleur (R/ G/ B) à ajuster. 3 Tournez le bouton de volume pour ajuster le niveau (0 — 9), puis appuyez sur le bouton.
DIMMER	ON: Assombrir l'éclairage de l'affichage de des touches. ; OFF: Annulation.
BRIGHTNESS	0 — 31 : Sélectionne votre niveau de luminosité préféré pour l'éclairage de l'affichage et des touches.
TEXT SCROLL	AUTO/ ONCE: Sélectionne de faire défiler automatiquement l'information sur l'affichage, ou de la faire défiler une seule fois. ; OFF: Annulation.

* Couleurs préréglées: RED1/ RED2/ RED3/ PURPLE1/ PURPLE2/ PURPLE3/ PURPLE4/ BLUE1/ BLUE2/ BLUE3/ SKYBLUE1/ SKYBLUE2/ LIGHTBLUE/ AQUA1/ AQUA2/ GREEN1/ GREEN2/ GREEN3/ YELLOWGREEN1/ YELLOWGREEN2/ YELLOW/ ORANGE1/ ORANGE2/ ORANGERED

PLUS D’INFORMATIONS

Généralités

- Cet appareil ne peut lire que les CD suivants:



- Des informations détaillées et des remarques à propos des fichiers audio pouvant être lus se trouvent dans le manuel en ligne disponible sur le site suivant: www.kenwood.com/cs/ce/audiofile/

Fichiers pouvant être lus

- Fichier audio reproductible: MP3 (.mp3), WMA (.wma), AAC (.m4a)
 - Supports de disque compatibles: CD-R/CD-RW
 - Formats de fichiers de disques compatibles: ISO 9660 Niveau 1/2, Joliet, Nom de fichier étendu.
 - Systèmes de fichier de périphérique USB compatibles: FAT12, FAT16, FAT32
- Même quand les fichiers audio sont conformes aux normes établies ci-dessus, il est possible que la lecture ne soit pas possible suivant le type ou les conditions du support ou périphérique.

Disques ne pouvant pas être lus

- Disques qui ne sont pas ronds.
- Disques avec des colorations sur la surface d'enregistrement ou disques sales.
- Disques enregistrables/réinscriptibles qui n'ont pas été finalisés.
- CD de 8 cm. Essayer d'insérer un disque à l'aide d'un adaptateur peut entraîner un dysfonctionnement de l'appareil.

À propos des périphériques USB

- Cet appareil peut reproduire les fichiers MP3/WMA/AAC/WAV mémorisés sur un périphérique USB à mémoire de grande capacité.
- Vous ne pouvez pas connecter un périphérique USB via un hub USB.
- La connexion d'un câble dont la longueur totale dépasse 5 m peut avoir pour conséquence un fonctionnement anormal de la lecture.
- Cet appareil ne peut pas reconnaître les périphériques USB dont l'alimentation n'est pas de 5 V et dépasse 1 A.

À propos de KENWOOD Music Editor Light et de KENWOOD Music Control

- Cet appareil prend en charge l'application PC KENWOOD Music Editor Light et l'application Android™ KENWOOD Music Control.
- Quand vous reproduisez des fichiers audio avec des données de chanson ajoutée en utilisant KENWOOD Music Editor Light ou KENWOOD Music Control, vous pouvez rechercher des fichiers audio par genre, artiste, album, liste de lecture et chansons.
- KENWOOD Music Editor Light et KENWOOD Music Control sont disponibles à partir des sites web suivants: www.kenwood.com/cs/ce/

PLUS D'INFORMATIONS

À propos de l'iPod/iPhone

Made for

- iPod touch (2nd, 3rd, 4th et 5th generation)
- iPod classic
- iPod nano (3rd, 4th, 5th, 6th et 7th generation)
- iPhone 3G, 3GS, 4, 4S, 5, 5S, 5C
- Pour la liste des iPhone/iPod les plus récents compatibles et la version du logiciel, reportez-vous à : www.kenwood.com/cs/ce/ipod
- Il n'est pas possible d'utiliser un iPod lorsque "KENWOOD" ou "✓" est affiché sur l'iPod.

À propos du périphérique Android

- Cet appareil prend en charge Android OS 4.1 et ultérieur.
- Certains périphériques Android (avec OS 4.1 et ultérieur) peuvent ne pas prendre en charge complètement Android Open Accessory (AOA) 2.0.
- Si le périphérique Android prend en charge à la fois le protocole mass storage class et AOA 2.0, cet appareil utilise toujours en priorité la lecture via AOA 2.0.
- Pour plus d'informations et la liste de compatibilité la plus récente, reportez-vous à : www.kenwood.com/cs/ce/

À propos de Pandora

- Pandora est disponible uniquement aux États-Unis, en Australie et en Nouvelle-Zélande.
- Puisque Pandora est un service tiers, les spécifications sont sujettes à changement sans notification préalable. Par conséquent, la compatibilité peut réduite ou certains services ou même tous les services peuvent devenir indisponibles.
- Certaines fonction de Pandora ne peuvent pas être utilisées à partir de cet appareil.
- Pour les problèmes lors de l'utilisation de l'application, veuillez contacter Pandora à pandora-support@pandora.com.

À propos de iHeartRadio

- iHeartRadio® est un service tiers, et par conséquent les spécifications sont sujettes à changement sans notification préalable. Par conséquent, la compatibilité peut réduite ou certains services ou même tous les services peuvent devenir indisponibles.
- Certaines fonction de iHeartRadio® ne peuvent pas être utilisées à partir de cet appareil.

À propos de Bluetooth

- En fonction de la version Bluetooth du périphérique, il se peut que certains périphériques Bluetooth ne puissent pas être connectés à cet appareil.
- Cet appareil peut ne pas fonctionner avec certains périphériques Bluetooth.
- La condition du signal varie en fonction de l'environnement.
- Pour plus d'informations sur Bluetooth, consulter le site Web suivant : www.kenwood.com/cs/ce/

GUIDE DE DÉPANNAGE

	Symptôme	Remède
Généralités	Le son ne peut pas être entendu.	<ul style="list-style-type: none">• Ajustez le volume sur le niveau optimum.• Vérifiez les cordons et les connexions.
	"MISWIRING CHECK WIRING THEN PWR ON" apparaît.	Mettez l'appareil hors tension, puis assurez-vous que les prises des câbles d'enceinte sont correctement isolées. Mettez de nouveau l'appareil sous tension.
	"PROTECTING SEND SERVICE" apparaît.	Envoyez l'appareil au centre de service le plus proche.
	<ul style="list-style-type: none">• Le son ne peut pas être entendu.• L'appareil ne se met pas sous tension.• L'information affichée sur l'afficheur est incorrecte.	Nettoyez les connecteurs. (➔ 2)
Radio	Cet autoradio ne fonctionne pas du tout.	Réinitialisez l'appareil. (➔ 3)
	<ul style="list-style-type: none">• La réception radio est mauvaise.• Bruit statique pendant l'écoute de la radio.	<ul style="list-style-type: none">• Connectez l'antenne solidement.• Sortez l'antenne complètement.
CD / USB / iPod	Le disque ne peut pas être éjecté.	Maintenez enfoncée ▲ pour éjecter le disque de force. Faites attention que le disque ne tombe pas quand il est éjecté. Si cela ne résout pas le problème, essayez de réinitialiser l'appareil. (➔ 3)
	Du bruit est produit.	Sautez à une autre plage ou changez le disque.
	Les plages ne sont pas reproduites comme vous le souhaitez.	L'ordre de lecture est déterminé quand les fichiers sont enregistrés.
	"READING" clignote sur.	N'utilisez pas trop de niveaux de hiérarchie ou de dossiers.
	La durée de lecture écoulée n'est pas correcte.	C'est causé par la façon don't les plages ont été enregistrées sur le disque.
	Les caractères corrects ne sont pas affichés (ex.: nom de l'album).	Cet appareil peut uniquement afficher les lettres majuscules, les chiffres et un nombre limité de symboles.

Symptôme	Remède
"NA FILE"	Assurez-vous que le disque contient des fichiers audio compatibles. (→ 21)
"NO DISC"	Insérez un disque reproductible dans la fente d'insertion.
"TOC ERROR"	Assurez-vous que le disque est propre et inséré correctement.
"PLEASE EJECT"	Réinitialisez l'appareil. Si cela ne résout pas le problème, consultez votre centre de service le plus proche.
"READ ERROR"	Copiez les fichiers et les dossiers de nouveau sur le périphérique USB. Si cela ne résout pas le problème, réinitialisez le périphérique USB ou utilisez en un autre.
"NO DEVICE"	Connectez un périphérique USB puis repassez à la source USB.
"COPY PRO"	Un fichier interdit de copie a été lu.
"NA DEVICE"	Connectez un périphérique USB compatible et vérifiez les connexions.
"NO MUSIC"	Connectez un périphérique USB qui contient des fichiers audio compatibles.
"iPod ERROR"	<ul style="list-style-type: none"> Reconnectez l'iPod. Réinitialisez l'iPod.
<ul style="list-style-type: none"> Aucun son ne peut être entendu pendant la lecture. Le son sort uniquement du périphérique Android. 	<ul style="list-style-type: none"> Reconnectez le périphérique Android. En mode [HAND MODE], lancez n'importe quelle application multimédia sur le périphérique Android et démarrez la lecture. En mode [HAND MODE], relancez l'application multimédia actuelle ou utilisez une autre application multimédia. Redémarrez le périphérique Android. Si cela ne résout pas le problème, c'est que le périphérique Android connecté ne peut pas diriger le signal audio sur l'appareil. (→ 22)

CD / USB / iPod

ANDROID

Symptôme	Remède
Lecture impossible en mode [BROWSE MODE].	<ul style="list-style-type: none"> Assurez-vous que KENWOOD MUSIC PLAY APP est installé sur le périphérique Android. (→ 8) Reconnectez le périphérique Android et réalisez les réglages appropriés dans [ANDROID SETUP]. (→ 8) Si cela ne résout pas le problème, c'est que le périphérique connecté ne prend pas en charge [BROWSE MODE]. (→ 22)
"NO DEVICE" ou "READING" clignote sur.	<ul style="list-style-type: none"> Déactivez les options développeur sur le périphérique Android. Reconnectez le périphérique Android. Si cela ne résout pas le problème, c'est que le périphérique connecté ne prend pas en charge [BROWSE MODE]. (→ 22)
La lecture est intermittente ou le son saute.	Déactivez le mode d'économie d'énergie sur le périphérique Android.
"ANDROID ERROR" / "NA DEVICE"	<ul style="list-style-type: none"> Reconnectez le périphérique Android. Redémarrez le périphérique Android.
"ADD ERROR" / "SEARCH ERROR"	La création d'une nouvelle station n'a pas réussi.
"CHECK DEVICE"	Vérifiez l'application Pandora sur votre appareil.
"NO SKIPS"	La limite de saut a été atteinte.
"NO STATIONS"	Aucune station n'a été trouvée.
"STATION LIMIT"	Le nombre de stations enregistrées a atteint la limite. Essayez de nouveau après avoir supprimé des stations inutiles de votre appareil.
"CONNECT ERROR"	La communication est instable.
"RATING ERROR"	L'enregistrement du défilement vers le haut/vers le bas a échoué.
"LICENSE ERROR"	Vous avez essayé d'accéder à un pays pour lequel Pandora n'est pas disponible.

ANDROID

Pandora

GUIDE DE DÉPANNAGE

Symptôme	Remède
La station iHeartRadio ne peut pas être sélectionnée.	Si "Explicit Content" est coché pour [Account Settings] dans la version web de iHeartRADIO, les stations personnalisées deviennent disponibles.
"CANNOT CREATE"	La création d'un nom de station personnalisé n'a pas réussi.
"CANNOT SAVE"	L'ajout à la catégorie préférée a échoué.
"DISCONNECTED"	Vérifiez la connexion à l'appareil.
"NO SKIPS"	La limite de saut a été atteinte. Réessayez plus tard.
"NO STATIONS"	Aucune station n'a été trouvée.
"NOT CONNECTED"	La liaison à l'application est impossible.
"IHEARTLINK UP"	Assurez-vous que vous avez bien installé la dernière version de l'application iHeart Link for KENWOOD sur votre appareil.
"PLEASE LOGIN"	Vous n'êtes pas connecté. Connectez-vous de nouveau.
"STATION NOT AVAILABLE"	La diffusion de la station est terminée.
"STATION NOT SELECTED"	Aucune station n'est sélectionnée.
"STREAM ERROR"	La diffusion des données est interrompue.
"THUMB FAILED"	L'enregistrement du défilement vers le haut/vers le bas a échoué.
"TIMED OUT"	Le délai autorisé pour la demande a expiré.

iHeartRadio

Symptôme	Remède
"CH LOCKED LOCK CODE?"	Le canal sélectionné est verrouillé. Entrez le code secret correct pour déverrouiller. (➔ 12)
"CHAN UNSUB"	Le canal sélectionné ne fait pas parti de l'abonnement. Appelez le 1-866-635-2349 aux États-Unis ou le 1-877-438-9677 au Canada pour vous abonner. (➔ 11)
"CH UNAVAIL"	Le canal sélectionné n'est pas disponible. Consultez www.siriusxm.com pour obtenir plus d'informations sur les canaux disponibles SiriusXM.
"CHECK ANTENNA"	Vérifiez l'antenne et si sa connexion est correcte.
"CHECK TUNER"	Assurez-vous que le tuner SiriusXM Vehicle est connecté à l'appareil.
"NO SIGNAL"	Assurez-vous que l'antenne est montée à l'extérieure du véhicule.
"SUBSCRIPTION UPDATED – PRESS ENTER TO CONTINUE."	Votre abonnement a été mis à jour. Appuyez sur le bouton de volume pour continuer.
"CODE ERROR"	Assurez-vous que vous avez entré le code secret correct. (➔ 12)
"NO CONTENT"	Le contenu est insuffisant pour démarrer TuneScan.
"SCAN CANCEL"	TuneScan a été interrompu.
Aucun périphérique Bluetooth n'est détecté.	<ul style="list-style-type: none"> Faites de nouveau une recherche à partir du périphérique Bluetooth. Réinitialisez l'appareil. (➔ 3)
Le pairage Bluetooth ne peut pas être réalisé.	<ul style="list-style-type: none"> Assurez-vous que vous avez entré le même code PIN pour l'appareil et le périphérique Bluetooth. Supprimez les informations de pairage pour cet appareil et le périphérique Bluetooth, puis effectuez de nouveau le pairage. (➔ 13)
Un écho ou du bruit est entendu pendant une conversation téléphonique.	<ul style="list-style-type: none"> Ajustez la position du microphone. (➔ 13) Cochez le réglage [ECHO CANCEL]. (➔ 14)

Radio SiriusXM®

Bluetooth®

GUIDE DE DÉPANNAGE

Symptôme	Remède	
Bluetooth®	Le son du téléphone est de mauvaise qualité.	<ul style="list-style-type: none"> • Réduisez la distance entre cet appareil et le périphérique Bluetooth. • Déplacez la voiture dans un endroit où vous pouvez obtenir un meilleur signal de réception.
	La méthode d'appel vocal ne réussie pas.	<ul style="list-style-type: none"> • Utilisez la méthode d'appel vocal dans un environnement plus calme. • Réduisez la distance au microphone quand vous dites le nom. • Assurez-vous que la même voix que la voix enregistrée est utilisée.
	Le son est interrompu ou saute pendant la lecture d'un lecteur audio Bluetooth.	<ul style="list-style-type: none"> • Réduisez la distance entre cet appareil et le lecteur audio Bluetooth. • Mettez cet appareil hors tension, puis de nouveau sous tension et essayez de nouveau de connecter l'appareil. • D'autres périphériques Bluetooth peuvent être en train de se connecter à l'appareil.
	Le lecteur audio Bluetooth connecté ne peut pas être commandé.	<ul style="list-style-type: none"> • Vérifiez si le lecteur audio Bluetooth connecté prend en charge AVRCP (Audio/Video Remote Control Profile). (Référez-vous aux instructions de votre lecteur audio.) • Déconnectez et reconnectez à nouveau le lecteur Bluetooth.
	"DEVICE FULL"	Le nombre de périphériques enregistrés a atteint la limite. Essayez de nouveau après avoir supprimé un périphérique inutile. (➔ 17, DEVICE DELETE)
	"N/A VOICE TAG"	Assurez-vous que la même voix que la voix enregistrée est utilisée.
	"NOT SUPPORT"	Le téléphone connecté ne prend pas en charge la fonction de reconnaissance vocale.
	"NO ENTRY" / "NO PAIR"	Il n'y a aucun appareil enregistré connecté/trouvé par Bluetooth.
	"ERROR"	Essayez de nouveau l'opération. Si "ERROR" apparaît de nouveau, vérifiez si l'appareil extérieur prend en charge la fonction que vous avez essayée.
	"NO INFO"	L'appareil Bluetooth ne peut pas obtenir les informations du contact.
"HF ERROR XX" / "BT ERROR"	Réinitialiser l'appareil et essayez de nouveau l'opération. Si cela ne résout pas le problème, consultez votre centre de service le plus proche.	

SPÉCIFICATIONS

Tuner	FM	Plage de fréquences	KDC-X399 / KDC-BT362U / KMR-D362BT : 87,9 MHz — 107,9 MHz (intervalle de 200 kHz) KDC-MP362BT : 87,5 MHz — 108,0 MHz (intervalle de 50 kHz)
		Sensibilité utilisable (S/B = 26 dB)	8,2 dBf (0,71 µV/75 Ω)
		Seuil de sensibilité (DIN S/N = 46 dB)	17,2 dBf (2,0 µV/75 Ω)
		Réponse en fréquence (±3 dB)	30 Hz — 15 kHz
		Taux de Signal/Bruit (MONO)	64 dB
AM		Séparation stéréo (1 kHz)	40 dB
		Plage de fréquences	530 kHz — 1 700 kHz (intervalle de 10 kHz)
		Sensibilité utilisable (S/B = 20 dB)	29 dBµ (28,2 µV)
Lecteur CD		Diode laser	GaAlAs
		Filtre numérique (D/A)	8 fois suréchantillonnage
		Vitesse de rotation	500 t/min. — 200 t/min. (CLV)
		Pleurage et scintillement	Non mesurables
		Réponse en fréquence (±1 dB)	20 Hz — 20 kHz
		Distorsion harmonique totale (1 kHz)	0,01 %
		Taux de Signal/Bruit (1 kHz)	KDC-X399 : 110 dB Autres modèles: 105 dB
		Gamme dynamique	90 dB
		Séparation des canaux	85 dB
		Décodage MP3	Compatible avec le format MPEG-1/2 Audio Layer-3
	Décodeur WMA	Compatible Windows Media Audio	
	Décode AAC	Fichiers AAC-LC ".m4a"	

SPÉCIFICATIONS

USB	Standard USB	USB 1.1, USB 2.0 (Vitesse maximale)
	Système de fichiers	FAT12/ 16/ 32
	Courant d'alimentation maximum	CC 5V $\overline{=}$ 1 A
	Décodage MP3	Compatible avec le format MPEG-1/2 Audio Layer-3
	Décodeur WMA	Compatible Windows Media Audio
	Décodeur AAC	Fichiers AAC-LC ".m4a"
	Décodeur WAV	PCM linéaire
Bluetooth	Version	Bluetooth Ver.2.1+EDR / Bluetooth 3.0
	Plage de fréquences	2,402 GHz — 2,480 GHz
	Puissance de sortie	+4 dBm (MAX), 0 dBm (AVE) Power Class 2
	Portée de communication maximale	Ligne de vue approximative 10 m (32,8 pieds)
	Profil	HFP (Hands-Free Profile — Profile mains libres) SPP (Serial Port Profile — Profile de port série) PBAP (Phonebook Access Profile — Profile d'accès au répertoire d'adresses) A2DP (Advanced Audio Distribution Profile — Profile de distribution audio avancé) AVRCP (Audio/Video Remote Control Profile — Profile de télécommande audio/vidéo)
Auxiliaire	Réponse en fréquence (± 3 dB)	20 Hz — 20 kHz
	Tension maximum d'entrée	1 000 mV
	Impédance d'entrée	30 k Ω

Audio	Puissance de sortie maximum	50 W \times 4
	Pleine Puissance de Largeur de Bande	22 W \times 4 (avec moins de 1 % DHT)
	Impédance d'enceinte	4 Ω — 8 Ω
	Action en tonalité	KDC-X399: Bande 1: 100 Hz \pm 8 dB Bande 2: 315 Hz \pm 8 dB Bande 3: 1 kHz \pm 8 dB Bande 4: 4 kHz \pm 8 dB Bande 5: 12,5 kHz \pm 8 dB Autres modèles: Graves: 200 Hz \pm 8 dB Médiums: 2,5 kHz \pm 8 dB Aiguës: 12,5 kHz \pm 8 dB
	Niveau de préamplification/charge (CD)	KDC-X399: 4 000 mV/10 k Ω Autres modèles: 2 500 mV/10 k Ω
	Impédance du préamplificateur	\leq 600 Ω
Généralités	Tension de fonctionnement	14,4 V (10,5 V — 16 V admissible)
	Consommation de courant maximale	10 A
	Plage de températures de fonctionnement	0°C à +40°C
	Dimensions d'installation (L \times H \times P)	182 mm \times 53 mm \times 159 mm (7-3/16 pouces \times 2-1/16 pouces \times 6-1/4 pouces)
Poids	1,3 kg (2,87 livres)	

Sujet à changement sans notification.

INSTALLATION / RACCORDEMENT

▲ Avertissement

- L'appareil peut uniquement être utilisé avec une alimentation de 12 V CC, à masse négative.
- Déconnectez la borne négative de la batterie avant le câblage et le montage.
- Ne connectez pas le fil de batterie (jaune) et le fil d'allumage (rouge) au châssis de la voiture ou au fil de masse (noir) pour éviter les courts-circuits.
- Isolez les fils non connectés avec du ruban adhésif pour éviter les courts-circuits.
- Assurez-vous de raccorder de nouveau la mise à la masse de cet appareil au châssis de la voiture après l'installation.

▲ Précautions

- Pour des raisons de sécurité, laissez le travail de câblage et de montage des professionnels. Consultez votre revendeur autoradio.
- Installez cet appareil dans la console de votre véhicule. Ne touchez pas les parties métalliques de cet appareil pendant ou juste après son utilisation. Les parties métalliques, comme le dissipateur de chaleur et le boîtier, deviennent chaudes.
- Ne connectez pas les fils \ominus des enceintes au châssis de la voiture, au fil de masse (noir) ou en parallèle.
- Montez l'appareil avec un angle de moins de 30°.
- Si le faisceau de fils de votre véhicule ne possède pas de borne d'allumage, connectez le fil d'allumage (rouge) à la borne du boîtier de fusible de votre véhicule qui offre une alimentation de 12 V CC et qui se met en et hors service avec la clé de contact.
- Gardez tous les câbles à l'écart des dissipateurs thermiques.
- Après avoir installé l'appareil, vérifiez si les lampes de frein, les indicateurs, les clignotants, etc. de la voiture fonctionnent correctement.
- Si un fusible saute, assurez-vous d'abord que les câbles ne touchent pas le châssis de la voiture puis remplacez le vieux fusible par un nouveau de même valeur.

Procédure de base

- 1 Retirez la clé de contact, puis déconnectez la borne \ominus de la batterie de la voiture.
- 2 Connectez les fils correctement.
Reportez-vous à Connexions. (→ 28, 29)
- 3 Installez l'appareil dans votre voiture.
Reportez-vous à Installation de l'appareil (montage encastré).
- 4 Connectez la borne \ominus de la batterie de la voiture.
- 5 Réinitialisez l'appareil. (→ 3)

Installation de l'appareil (montage encastré)

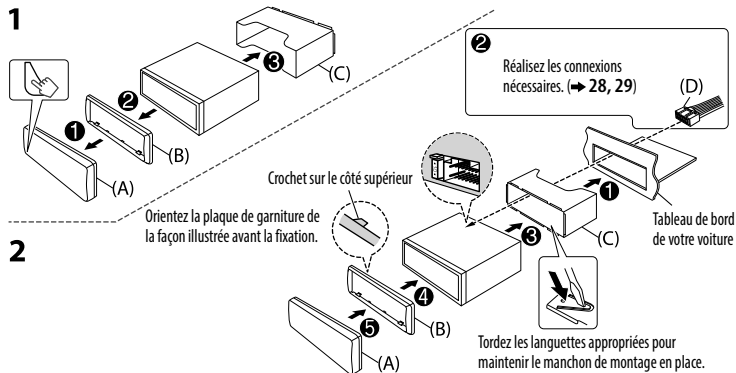

Lors d'une installation sans manchon de montage

- 1 Retirez le manchon de montage et la plaque d'assemblage de l'appareil.
- 2 Alignez les entailles de l'appareil (des deux côtés) avec le support de montage du véhicule et fixez l'appareil avec les vis (en vente dans le commerce).

▲ N'utiliser que les vis spécifiées. L'utilisation de vis incorrectes peut endommager l'appareil.

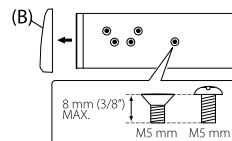

Comment retirer l'appareil

- 1 Retirez la façade.
- 2 Insérez le loquet des clés d'extraction dans les trous de chaque côté de la plaque d'assemblage, puis tirez vers l'extérieur.
- 3 Insérez les clés d'extraction profondément dans les fentes de chaque côté, puis suivez les flèches indiquées ci-à droite.

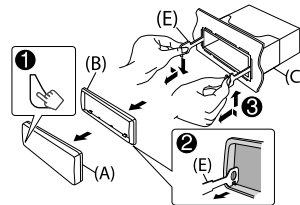

INSTALLATION / RACCORDEMENT

Connexions (pour **KDC-X399** / **KDC-BT362U** / **KDC-MP362BT**)

Lors de la connexion à un amplificateur extérieur, connectez son fil de masse au châssis de la voiture pour éviter d'endommager l'appareil.

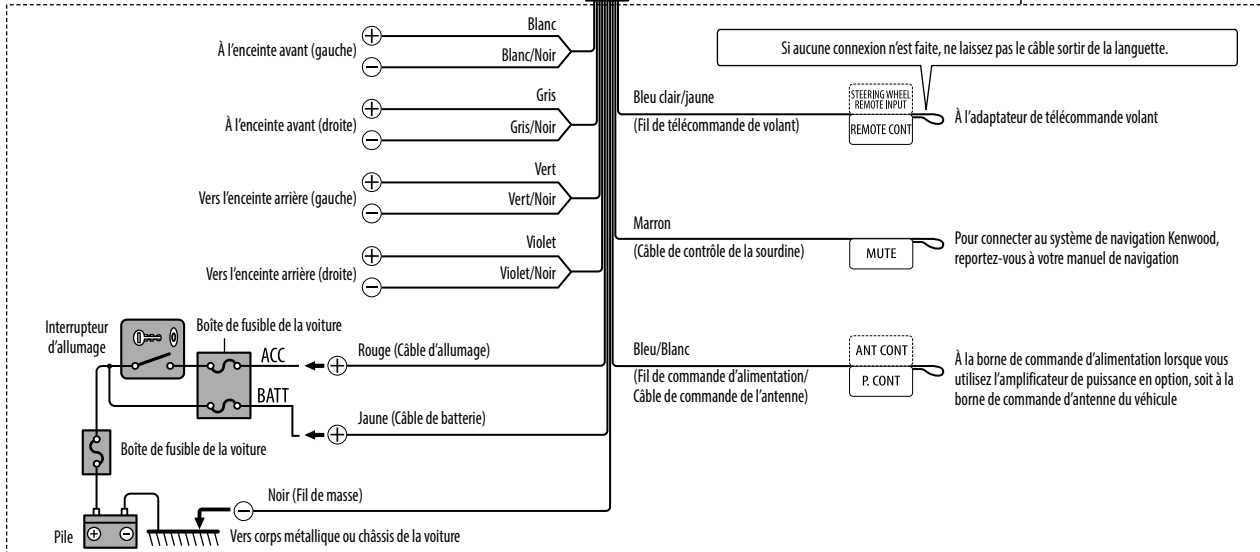
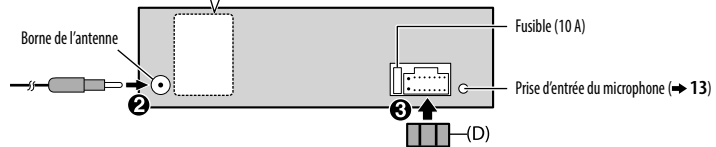
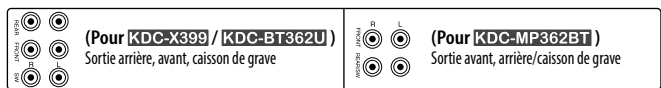

INSTALLATION / RACCORDEMENT

Connexions (pour **KMR-D362BT**)

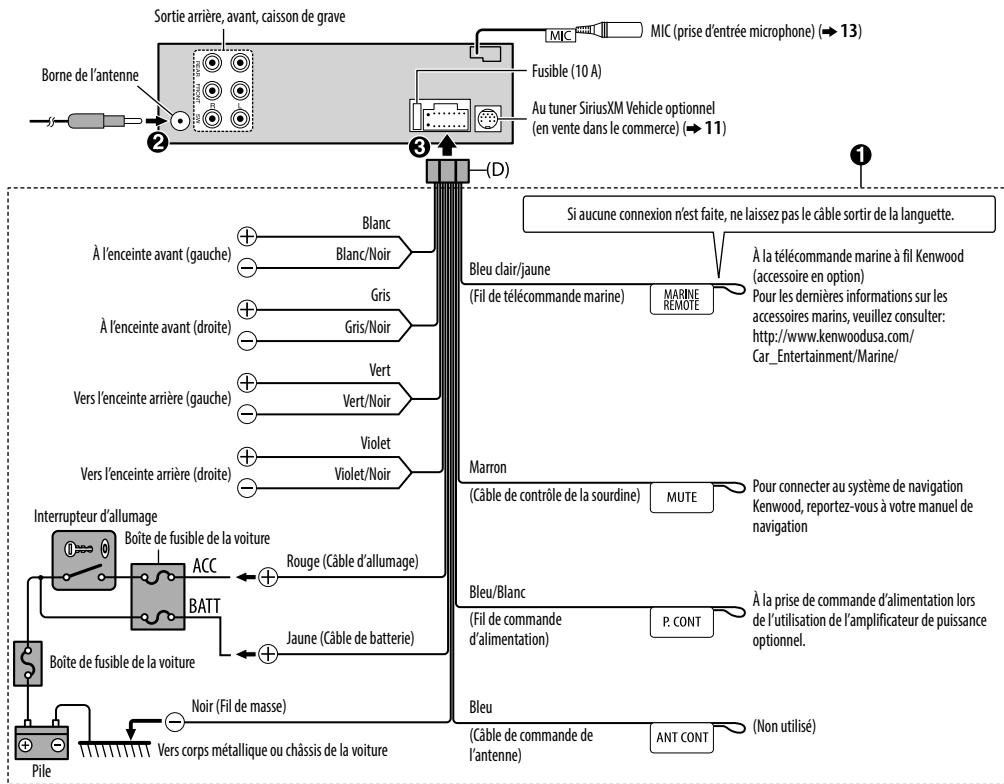

Lors de la connexion à un amplificateur extérieur, connectez son fil de masse au châssis de la voiture pour éviter d'endommager l'appareil.

Liste des pièces pour l'installation

(A) Façade

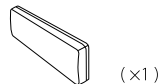

(B) Plaque d'assemblage

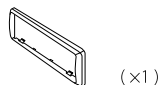

(C) Manchon de montage

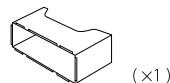

(D) Faisceau de fils

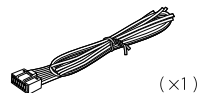

(E) Clé d'extraction



CONTENIDO

ANTES DEL USO	2
PUNTOS BÁSICOS	3
PROCEDIMIENTOS INICIALES	4
RADIO	5
CD / USB / iPod / ANDROID	7
Pandora® (excepto para KDC-MP362BT)	9
iHeartRadio® (excepto para KDC-MP362BT)	10
SiriusXM® Radio (para KMR-D362BT)	11
BLUETOOTH®	13
AUX	19
AJUSTES DE AUDIO	19
AJUSTES DE VISUALIZACIÓN	21
MÁS INFORMACIÓN	21
LOCALIZACIÓN Y SOLUCIÓN DE PROBLEMAS	22
ESPECIFICACIONES	25
INSTALACIÓN / CONEXIÓN	27

Cómo leer este manual

- Las operaciones se explican utilizando principalmente los botones de la placa frontal.
- [XX] indica los elementos seleccionados.
- (→ XX) significa que hay información disponible en la página indicada.

ANTES DEL USO

▲ Advertencia

No utilice ninguna función que pueda desviar su atención mientras está conduciendo el vehículo.

▲ Precaución

Ajuste del volumen:

- Ajuste el volumen a un nivel que le permita oír los ruidos del exterior para impedir accidentes.
- Antes de reproducir fuentes digitales, baje el volumen para evitar que el repentino aumento del nivel de salida cause daños a los altavoces.

General:

- Evite el uso de dispositivos externos cuando puedan afectar la seguridad de conducción.
- Asegúrese de tener una copia de respaldo de todos los datos importantes. No aceptamos responsabilidad alguna por la pérdida de los datos grabados.
- Para evitar cortocircuitos, nunca coloque ni deje objetos metálicos (por ejemplo, monedas o herramientas metálicas) dentro de la unidad.
- Si ocurre un error de disco debido a la condensación en el lente láser, extraiga el disco y espere hasta que se evapore la humedad.

Mando a distancia (RC-406):

- No deje el mando a distancia sobre superficies calientes, tales como el salpicadero.
- Si la batería de litio no se instala correctamente, existirá el peligro de una explosión. Sustituya la pila únicamente por otra del mismo tipo o un tipo equivalente.
- El bloque de baterías no debe exponerse a una fuente de calor excesiva, como luz solar, fuego o similar.
- Mantenga la batería fuera del alcance de los niños y en su estuche original cuando no esté en uso. Deseche las baterías utilizadas de forma rápida. En caso de tragarse, póngase con un médico inmediatamente.

Mantenimiento

Limpieza de la unidad: Limpie la suciedad de la placa frontal con un paño suave o paño de silicona seco.

Limpieza del conector: Desmonte la placa frontal y limpie el conector con un palillo de algodón, teniendo cuidado de no dañarlo.

Cómo manipular los discos:

- No toque la superficie de grabación del disco.
- No pegue cinta etc. sobre el disco ni utilice un CD con cinta pegada sobre él.
- No utilice accesorios para el disco.
- Limpie desde el centro del disco hacia el exterior.
- Limpie el disco con un paño seco o de silicona. No utilice disolventes.
- Cuando extraiga los discos de esta unidad, tire de estos en sentido horizontal.
- Antes de insertar un disco, quite las rebabas de los bordes del orificio central y del borde exterior.

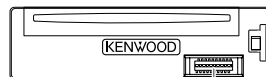

Conector (en el reverso de la placa frontal)

PUNTOS BÁSICOS

Placa frontal

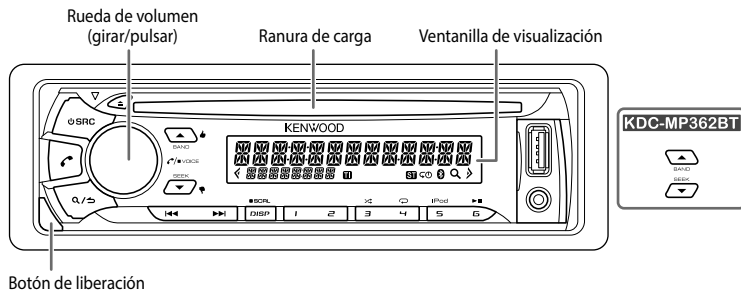

Mando a distancia (RC-406) (suministrado para KDC-X399/ KDC-BT362U/ KDC-MP362BT)

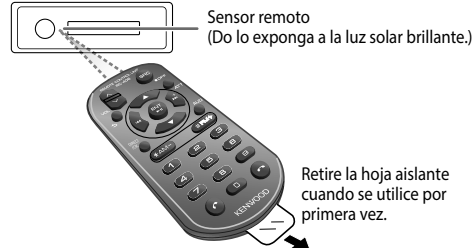

Las funciones de control remoto no están disponibles para **KMR-D362BT**.

<p>Fijar</p>	<p>Desmontar</p>	<p>Cómo reinicializar</p> <p>También se borrarán los ajustes preestablecidos por usted.</p>
---------------------	-------------------------	--

Cómo cambiar la batería

Diagrama de cómo cambiar la batería CR2025. Se muestran los pasos para abrir la tapa de la batería y insertar la pila correctamente.

Para	En la placa frontal	En el control remoto
Encender la unidad	Pulse SRC . • Pulse y mantenga pulsado para apagar la unidad.*1	Pulse y mantenga pulsado SRC para apagar la unidad. (La unidad no se enciende pulsando SRC .)
Ajustar el volumen	Gire la rueda de volumen.	Pulse VOL \wedge o VOL \vee .
Seleccionar una fuente	Pulse SRC repetidamente.	Pulse ATT durante la reproducción para atenuar el sonido. • Pulse otra vez para cancelar.
Cambiar la información en pantalla*2	Pulse DISP SCRL repetidamente. • Pulse y mantenga pulsado para desplazar la información en pantalla.	Pulse SRC repetidamente. (no disponible)

*1 Para **KMR-D362BT**: Después de transcurridos 20 minutos en el modo de espera, la unidad se apaga automáticamente (Apagado automático).

*2 Para **KDC-MP362BT**: La información en pantalla también se puede apagar si pulsa **DISP SCRL** repetidamente.

PROCEDIMIENTOS INICIALES



1 Cancele la demostración (excepto para **KMR-D362BT**)

Cuando enciende la unidad (o después de reinicializarla) la pantalla muestra: "CANCEL DEMO" → "PRESS" → "VOLUME KNOB"

- 1 Pulse la rueda de volumen.
Se selecciona [YES] para la configuración inicial.
- 2 Pulse de nuevo la rueda de volumen.
Aparece "DEMO OFF".

2 Puesta en hora del reloj

- 1 Pulse la rueda de volumen para ingresar en [FUNCTION].
- 2 Gire la rueda de volumen para seleccionar [CLOCK] y luego púlsela.
- 3 Gire la rueda de volumen para seleccionar [CLOCK ADJUST] y luego púlsela.
- 4 Gire la rueda de volumen para realizar los ajustes y, a continuación, púlsela.
Día → Hora → Minutos
- 5 Gire la rueda de volumen para seleccionar [CLOCK FORMAT] y luego púlsela.
- 6 Gire la rueda de volumen para seleccionar [12H] o [24H] y, a continuación, púlsela.
- 7 Para salir, pulse y mantenga pulsado Q/PS.

Para volver al elemento de ajuste anterior, pulse Q/PS.

3 Configuración de los ajustes iniciales

- 1 Pulse SRC repetidas veces para ingresar a STANDBY.
- 2 Pulse la rueda de volumen para ingresar en [FUNCTION].
- 3 Gire la rueda de volumen para seleccionar (consulte la siguiente tabla) y luego púlsela.
- 4 Repita el paso 3 hasta que se seleccione o active el elemento deseado.
- 5 Para salir, pulse y mantenga pulsado Q/PS.

Para volver al elemento de ajuste anterior, pulse Q/PS.

Predefinido: **XX**

AUDIO CONTROL

SWITCH PREOUT (Para **KDC-MP362BT**)
REAR/ SUBWOOFER: Selecciona cuando hay altavoces traseros o un subwoofer conectados a los terminales de salida de línea de la parte posterior (mediante un amplificador externo).

SP SELECT **OFF/ 5/4/ 6 × 9/6/ OEM:** Selección de acuerdo con el tamaño de los altavoces (5 pulgadas o 4 pulgadas, 6×9 pulgadas o 6 pulgadas) o altavoces OEM para un rendimiento óptimo.

DISPLAY

EASY MENU **ON:** La iluminación de la pantalla y de los botones cambia a color blanco cuando se introduce [FUNCTION].; **OFF:** La iluminación de la pantalla y de los botones permanece en el ajuste de color de [COLOR SELECT]. (→ 21)

TUNER SETTING

PRESET TYPE **NORMAL:** Memoriza una emisora para cada botón predefinido de cada banda (FM1/ FM2/ FM3/ AM).; **MIX:** Programa una emisora o un canal SiriusXM para cada botón de presintonía, independientemente de la banda seleccionada o del canal SiriusXM.

PROCEDIMIENTOS INICIALES

SYSTEM

KEY BEEP **ON:** Activa el tono de pulsación de teclas. ; **OFF:** Se desactiva.

SOURCE SELECT

PANDORA SRC (Excepto para **KDC-MP362BT**)
ON: Habilita PANDORA en la selección de la fuente. ;
OFF: Se deshabilita. (➔ 9)

IHEART SRC (Excepto para **KDC-MP362BT**)
ON: Habilita IHEARTRADIO en la selección de la fuente. ;
OFF: Se deshabilita. (➔ 10)

BUILT-IN AUX **ON:** Habilita AUX en la selección de la fuente. ;
OFF: Se deshabilita. (➔ 19)

CD READ **1:** Distingue automáticamente entre disco de archivos de audio y CD de música. ; **2:** Reproduce a la fuerza un disco como CD de música. No se puede escuchar el sonido si se reproduce un disco de archivo de audio.

F/W UPDATE

UPDATE SYSTEM / UPDATE BT

F/W UP xx.xx **YES:** Se empieza a actualizar el firmware. ;
NO: Se cancela (la actualización no se activa).
Para obtener información sobre cómo actualizar el firmware,
consulte: www.kenwood.com/cs/ce/

CLOCK

CLOCK DISPLAY **ON:** La hora del reloj siempre se visualiza en la pantalla cuando la unidad está apagada. ; **OFF:** Se cancela.

RADIO

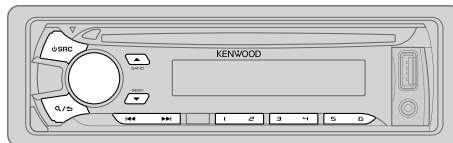

Búsqueda de una emisora



- 1 Pulse **SRC** repetidas veces para seleccionar TUNER.
 - 2 Pulse **▲ BAND** repetidamente (o pulse **#FM+** / ***AM-** en el RC-406) para seleccionar FM1/ FM2/ FM3/ AM.
 - 3 Pulse **◀◀ / ▶▶** (o pulse **◀◀ / ▶▶ (+)** en el RC-406) para buscar una emisora.
- Para cambiar el método de búsqueda con **◀◀ / ▶▶**: Pulse **▼ SEEK** repetidamente.
AUTO1 : Realiza automáticamente la búsqueda de una emisora.
AUTO2 : Busca una emisora presintonizada.
MANUAL : Buscar manualmente una emisora.
 - Para programar una emisora: Pulse y mantenga pulsado uno de los botones numéricos (**1 a 6**).
 - Para seleccionar una emisora programada: Pulse uno de los botones numéricos (**1 a 6**) (o pulse uno de los botones numéricos (**1 a 6**) en el RC-406).



Sintonización de acceso directo (mediante RC-406) (excepto para **KMR-D362BT**)

- 1 Pulse **DIRECT** para ingresar a la Sintonización de acceso directo.
 - 2 Pulse los botones numéricos para ingresar una frecuencia.
 - 3 Pulse **ENT ▶▶** para buscar una emisora.
- Para cancelar, pulse **↶** o **DIRECT**.
 - Si después del paso **2** no se realiza ninguna operación durante 10 segundos, la sintonización de acceso directo se cancela automáticamente.

RADIO



Otros ajustes

- 1 Pulse la rueda de volumen para ingresar en [FUNCTION].
- 2 Gire la rueda de volumen para seleccionar (consulte la siguiente tabla) y luego púlsela.
- 3 Repita el paso 2 hasta que se seleccione o active el elemento deseado.
- 4 Para salir, pulse y mantenga pulsado  / .

Para volver al elemento de ajuste anterior, pulse  / .

Predeterminado: **XX**

TUNER SETTING

AUTO MEMORY	YES: Memorización automática de 6 emisoras con buena señal de recepción.; NO: Se cancela. • Solo puede seleccionarse si se selecciona previamente [NORMAL] en [PRESET TYPE]. (→ 4)
MONO SET	ON: Mejora la recepción de FM pero se puede perder el efecto estéreo.; OFF: Se cancela.
NEWS SET	(Para [KDC-MP362BT]) ON: Si estuviera disponible, la unidad cambiará temporalmente al Noticiero.; OFF: Se cancela.
REGIONAL	(Para [KDC-MP362BT]) ON: Cambia a otra emisora sólo en la región específica que utiliza el control "AF".; OFF: Se cancela.
AF SET	(Para [KDC-MP362BT]) ON: Cuando la recepción actual es deficiente, busca automáticamente otra emisora que transmita el mismo programa en la misma red Radio Data System con mejor recepción de señal.; OFF: Se cancela.
TI	ON: Permite que la unidad cambie temporalmente a Información sobre el tráfico, si está disponible ("TI" se enciende).; OFF: Se cancela.
PTY SEARCH	Selecciona el tipo de programa disponible (véase lo siguiente) y, a continuación, pulse  /  para iniciar.

CLOCK

TIME SYNC	ON: Sincroniza la hora de la unidad con la hora de la emisora Radio Data System o Radio Broadcast Data System.; OFF: Se cancela.
------------------	--

- [MONO SET]/ [NEWS SET]/ [REGIONAL]/ [AF SET]/ [TI]/ [PTY SEARCH] solo se puede seleccionar cuando la banda es FM1/ FM2/ FM3.
- Tipo de programa disponible:

(Para **[KDC-X399]/ [KDC-BT362U]/ [KMR-D362BT]**)

SPEECH : NEWS, INFORM (información), SPORTS, TALK, LANGUAGE, REL TALK (charlas sobre religión), PERSONLTY (personalidad), PUBLIC, COLLEGE, HABL ESP (charlas en español), WEATHER

MUSIC : ROCK, CLS ROCK (rock clásico), ADLT HIT (éxitos antiguos), SOFT RCK (rock suave), TOP 40, COUNTRY, OLDIES, SOFT, NOSTALGA (nostalgia), JAZZ, CLASSICL (clásica), R & B (ritmos y blues), SOFT R&B (ritmos y blues suaves), REL MUSC (música religiosa), MUSC ESP (música española), HIP HOP

(Para **[KDC-MP362BT]**)

SPEECH : NEWS, AFFAIRS, INFO (información), SPORT, EDUCATE, DRAMA, CULTURE, SCIENCE, VARIED, WEATHER, FINANCE, CHILDREN, SOCIAL, RELIGION, PHONE IN, TRAVEL, LEISURE, DOCUMENT

MUSIC : POP M (música), ROCK M (música), EASY M (música), LIGHT M (música), CLASSICS, OTHER M (música), JAZZ, COUNTRY, NATION M (música), OLDIES, FOLK M (música)

La unidad realizará la búsqueda del tipo de programa categorizado en [SPEECH] o [MUSIC], si está seleccionado.

- Si el volumen se ajusta durante la recepción de la información sobre tráfico o boletín de noticias, el volumen ajustado queda automáticamente programado. Se aplicará la próxima vez que se active la información sobre el tráfico o boletín de noticias.

CD / USB / iPod / ANDROID

Inicie la reproducción

La fuente cambia automáticamente y se inicia la reproducción.

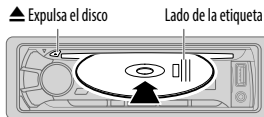

Terminal de entrada USB

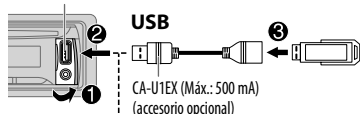

USB
CA-U1EX (Máx.: 500 mA)
(accesorio opcional)

iPod/iPhone

KCA-iP102 / KCA-iP103 (accesorio opcional)*1 o accesorio cable del iPod/iPhone*2

ANDROID*3

Cable Micro USB 2.0*2
(disponible en el mercado)

*1 KCA-iP102: Tipo de 30 pines, KCA-iP103: Tipo Lightning

*2 No deje el cable dentro del vehículo cuando no lo esté utilizando.

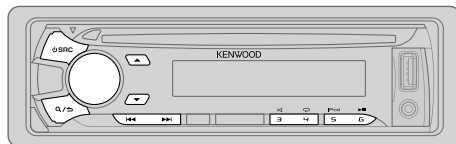

Para	En la placa frontal	En el control remoto
Reproducción / pausa	Pulse 6 ► .	Pulse ENT ► .
Retroceder/avanzar rápidamente*4	Pulse y mantenga pulsado ◀◀ / ▶▶.	Pulse y mantenga pulsado ◀◀ / ▶▶ (+).
Seleccionar una pista/archivo	Pulse ◀◀ / ▶▶.	Pulse ◀◀ / ▶▶ (+).
Seleccionar una carpeta*5	Pulse ▲ / ▼.	Pulse #FM+ / *AM- .
Repetir reproducción*6	Pulse 4 ↻ repetidamente. TRACK REPEAT/ REPEAT OFF : CD de audio FILE REPEAT/ FOLDER REPEAT/ REPEAT OFF : Archivo MP3/ WMA/AAC/ WAV, iPod o ANDROID FILE REPEAT/ REPEAT OFF : Archivo KME Light/ KMC*7	
Reproducción aleatoria*6	Pulse 3 ↻ repetidamente. DISC RANDOM/ RANDOM OFF : CD de audio FOLDER RANDOM/ RANDOM OFF : Archivo MP3/ WMA/AAC/ WAV, archivo KME Light/ KMC, iPod o ANDROID Pulse y mantenga pulsado 3 ↻ para seleccionar ALL RANDOM .*8	
Seleccionar modo de control	Pulse 5 iPod repetidamente mientras está en una fuente iPod. MODE ON : Control desde el iPod*9 MODE OFF : Control desde la unidad Mientras está en una fuente ANDROID, (➔ 8, [ANDROID SETUP])	
Seleccionar Music drive (➔ 8, [MUSIC DRIVE])	Pulse 5 iPod repetidamente. Se iniciará la reproducción de las canciones guardadas en: • Memoria interna o externa seleccionada de un smartphone (Clase de almacenamiento masivo). • Unidad seleccionada de un dispositivo de múltiples unidades.	

- *3 Cuando conecte un dispositivo Android, se mostrará "Press [VIEW] to install KENWOOD MUSIC PLAY APP". Siga las instrucciones para instalar la aplicación. Antes de la conexión, también puede instalar la versión más reciente de la aplicación KENWOOD MUSIC PLAY en su dispositivo Android. (→ 22)
- *4 Para ANDROID: Aplicable sólo cuando se selecciona [BROWSE MODE]. (→ [ANDROID SETUP])
- *5 Para CD: Sólo para archivos MP3/WMA/AAC. Esto no funciona para iPod/ ANDROID.
- *6 Para iPod/ ANDROID: Aplicable sólo cuando se selecciona [MODE OFF]/ [BROWSE MODE].
- *7 KME Light : KENWOOD Music Editor Light, KMC : KENWOOD Music Control (→ 21)
- *8 Para CD: Sólo para archivos MP3/WMA/AAC.
- *9 Aún podrá continuar controlando la reproducción/pausa, salto de archivos, avance rápido o retroceso de archivos desde la unidad.

Seleccionar un archivo de una carpeta/lista

- 1 Pulse **Q/↵**.
- 2 Gire la rueda de volumen para seleccionar una carpeta/lista y luego púlsela.
- 3 Gire la rueda de volumen para seleccionar un archivo y luego púlsela.

Búsqueda rápida

Si existen numerosos archivos, puede realizar una búsqueda rápida.

Para USB (para archivos KME Light/ KMC):

Pulse **◀◀/▶▶** para realizar una búsqueda a un índice de búsqueda por salto predeterminado. (→ [SKIP SEARCH])

Pulse y mantenga pulsado **◀◀/▶▶** para realizar la búsqueda a un índice de 10%.

- No aplicable para CD ni archivos MP3/ WMA/AAC/ WAV.

Para iPod:

Puede realizar la búsqueda de un archivo por el primer carácter.

- 1 Gire rápidamente la rueda de volumen para acceder a la búsqueda de caracteres.
- 2 Gire la rueda de volumen para seleccionar el carácter.

Para realizar la búsqueda de un carácter distinto de A a Z y 0 a 9, introduzca solamente "*".

- 3 Pulse **◀◀/▶▶** para mover la posición de ingreso.
 - Podrá introducir hasta tres caracteres.
- 4 Pulse la rueda de volumen para iniciar la búsqueda.

- Para volver a la carpeta raíz/ primer archivo/ menú superior, pulse **5 iPod**.
- Para volver al elemento de ajuste anterior, pulse **Q/↵**.
- Para cancelar, pulse y mantenga pulsado **Q/↵**.
- Para iPod, aplicable solo cuando se selecciona [MODE OFF]. (→ 7)
- Para ANDROID, aplicable solo cuando se selecciona [BROWSE MODE]. (→ [ANDROID SETUP])

Búsqueda directa de música (mediante RC-406) (excepto para [KMR-D362BT])

- 1 Pulse **DIRECT**.
- 2 Pulse los botones numéricos para ingresar un número de pista/ archivo.
- 3 Pulse **ENT ▶▶** para realizar la búsqueda de música.

- Para cancelar, pulse **↵** o **DIRECT**.
- No disponible si se selecciona la reproducción aleatoria.
- No es aplicable para iPod, ANDROID, archivo KME Light/ KMC.

Escuchar TuneIn Radio/ TuneIn Radio Pro/ Aupeo

Mientras escucha TuneIn Radio, TuneIn Radio Pro o Aupeo, conecte el iPod/iPhone al terminal de entrada USB de la unidad.

- La unidad generará el sonido a través de estas aplicaciones.

Otros ajustes

- 1 Pulse la rueda de volumen para ingresar en [FUNCTION].
- 2 Gire la rueda de volumen para seleccionar (consulte la siguiente tabla) y luego púlsela.
- 3 Repita el paso 2 hasta que se seleccione o active el elemento deseado.
- 4 Para salir, pulse y mantenga pulsado **Q/↵**.

Para volver al elemento de ajuste anterior, pulse **Q/↵**.

Predeterminado: **XX**

ANDROID SETUP

BROWSE MODE: Control desde la unidad (utilizando la aplicación KENWOOD MUSIC PLAY). ;

HAND MODE: Control de otras aplicaciones del reproductor de medios desde el dispositivo Android (sin utilizar la aplicación KENWOOD MUSIC PLAY). No obstante, aún podrá seguir controlando la reproducción/ pausa y el salto de archivos desde la unidad.

USB

MUSIC DRIVE **DRIVE CHANGE:** La siguiente unidad ([DRIVE 1] a [DRIVE 5]) se selecciona automáticamente y se inicia la reproducción.
Repita los pasos **1 a 3** para seleccionar las siguientes unidades.

SKIP SEARCH **0.5%/ 1%/ 5%/ 10%:** Mientras escucha un iPod, ANDROID o archivo KME Light/ KMC, seleccione el índice de búsqueda por salto sobre el total de archivos.

Pandora® (excepto para KDC-MP362BT)

Preparativos:

Instale la última versión de la aplicación Pandora en su dispositivo (iPhone/ iPod touch) y, a continuación, cree una cuenta e inicie sesión en Pandora.

- Seleccione [ON] para [PANDORA SRC]. (→ 5)

Comience a escuchar

- 1 Abra la aplicación Pandora en su dispositivo.
- 2 Conecte su dispositivo al terminal de entrada USB.

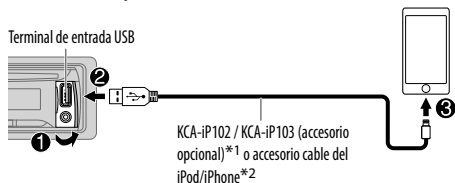

La fuente cambia a PANDORA y se inicia su emisión.

Para	En la placa frontal	En el control remoto
Reproducción / pausa	Pulse 6 ►► .	Pulse ENT ►► .
Saltar una pista	Pulse ►►►i.	Pulse ►►► (+).
Pulgar arriba o pulgar abajo*3	Pulse ▲ / ▼ / ◀ / ▶.	Pulse #FM+ / *AM- .

*1 KCA-iP102 : Tipo de 30 pines, KCA-iP103 : Tipo Lightning

*2 No deje el cable dentro del vehículo cuando no lo esté utilizando.

*3 Si selecciona pulgar abajo, se omitirá la pista actual.

Crear y guardar una emisora nueva

- 1 Pulse y mantenga pulsada la rueda de volumen.
- 2 Gire la rueda de volumen para seleccionar [FROM TRACK] o [FROM ARTIST] y luego púlsela.
Una nueva emisora se crea en base a la canción o al artista actual.
- 3 Para almacenarlas, pulse y mantenga pulsado uno de los botones numéricos (1 a 5).

Para seleccionar una emisora presintonizada, pulse y mantenga pulsado uno de los botones numéricos (1 a 5).

Buscar una emisora registrada

- 1 Pulse **Q** / **S**.
 - 2 Gire la rueda de volumen para seleccionar y luego púlsela.
[BY DATE]: Según la fecha de registro
[A-Z]: Por orden alfabético
 - 3 Gire la rueda de volumen a la emisora deseada y luego pulse la rueda.
- Para cancelar, pulse y mantenga pulsado **Q** / **S**.

(o utiliza RC-406)

Pulse **▲** / **▼** para buscar una emisora y, a continuación, pulse **ENT** ►►||.

Para marcar canción o la información de un artista

- 1 Pulse y mantenga pulsado **▲**.
- 2 Gire la rueda de volumen para seleccionar y luego púlsela.
[THIS TRACK]: Información sobre la canción actual
[THIS ARTIST]: Información sobre el artista actual
Aparece "BOOKMARKED" y la información se almacena en su dispositivo. El marcador está disponible en su cuenta de Pandora pero no en esta unidad.

Preparativos:

Instale la última versión de la aplicación iHeart Link for KENWOOD en su dispositivo (iPhone/ iPod touch) y, a continuación, cree una cuenta e inicie sesión en iHeartRadio.

- Seleccione [ON] para [IHEART SRC]. (→ 5)

Comience a escuchar

- 1 Abra la aplicación iHeart Link en su dispositivo.
- 2 Conecte su dispositivo al terminal de entrada USB.

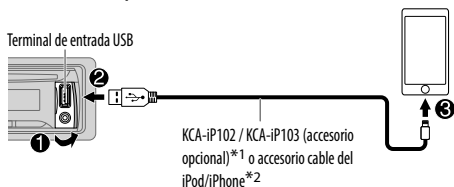

- 3 Pulse **⏻ SRC** repetidas veces para seleccionar IHEARTRADIO. El programa de difusión se inicia automáticamente.

Para	En la placa frontal	En el control remoto
Reproducción / pausa	Pulse 6 ▶▶ .	Pulse ENT ▶▶ .
Omitir una pista para personalizar una emisora	Pulse ▶▶▶ .	Pulse ▶▶▶ (+) .
Pulgar arriba o pulgar abajo*3 para personalizar una emisora	Pulse ▲ / ▼ .	—
Crear una emisora nueva/ personalizada	Pulse 1 .	—
Agregar emisoras favoritas para emisoras en vivo	Pulse 2 .	—
Buscar una emisora en vivo	Pulse 5 .	—

*1 KCA-iP102 : Tipo de 30 pines, KCA-iP103 : Tipo Lightning

*2 No deje el cable dentro del vehículo cuando no lo esté utilizando.

*3 Si selecciona pulgar abajo, se omitirá la pista actual.

Búsqueda de una emisora

- 1 Pulse **⏻ / ▶**.
- 2 Gire la rueda de volumen para seleccionar una categoría y luego púlsela.
- 3 Gire la rueda de volumen a la emisora deseada y luego pulse la rueda. Cuando aparezca una lista de ciudades, podrá omitir ciudades en orden alfabético.

Para cancelar, pulse y mantenga pulsado **⏻ / ▶**.

(o utiliza RC-406)

Pulse **▲ / ▼** para buscar una emisora y, a continuación, pulse **ENT ▶▶**.

Omisión de ciudades en orden alfabético

Mientras se está mostrando una lista de ciudades durante la búsqueda...

- 1 Gire rápidamente la rueda de volumen para acceder a la búsqueda de caracteres.
- 2 Gire la rueda de volumen o pulse **◀◀ / ▶▶** para seleccionar el carácter que desea buscar.
- 3 Pulse **▲ / ▼** para desplazarse a la página anterior/siguiente.
- 4 Pulse la rueda de volumen para iniciar la búsqueda.

Para cancelar, pulse y mantenga pulsado **⏻ / ▶**.

Eliminación de emisoras

Mientras se escucha desde un IHEARTRADIO...

- 1 Pulse la rueda de volumen para ingresar en [FUNCTION].
- 2 Gire la rueda de volumen para seleccionar [SYSTEM] y luego púlsela.
- 3 Gire la rueda de volumen para seleccionar [STATION DEL] y luego púlsela.
- 4 Gire la rueda de volumen para seleccionar [LIVE] o [CUSTOM] y luego púlsela.
- 5 Gire la rueda de volumen para seleccionar la emisora que desea eliminar, a continuación, pulse la rueda.
- 6 Gire la rueda de volumen para seleccionar [YES] y luego púlsela.
- 7 Para salir, pulse y mantenga pulsado **⏻ / ▶**.

Para volver al elemento de ajuste anterior, pulse **⏻ / ▶**.

SiriusXM® Radio (para KMR-D362BT)

Solo SiriusXM® ofrece todo lo que quiere escuchar, en un solo lugar. Con más de 140 canales, incluida música sin publicidad además de lo mejor en deportes, noticias, entrevistas, comedia y entretenimiento. Bienvenido al mundo de la radio satelital. Se requiere un sintonizador para vehículos SiriusXM y una suscripción. Para obtener más información, visite www.siriusxm.com.

Preparativos:

- 1 Conecte el sintonizador para vehículos SiriusXM opcional (disponible en el mercado).

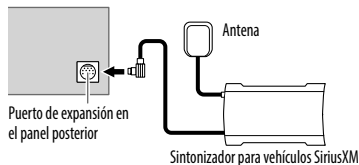

- 2 **Revise su ID de Radio para la activación.**
Se necesita el ID de SiriusXM Radio para la activación; lo encontrará sintonizando el canal 0 y en la etiqueta del sintonizador SiriusXM Connect y en su empaque. El ID de Radio no incluye las letras I, O, S ni F.
- 3 **Actíve la suscripción.**
Para los usuarios de EE. UU.:
En línea: Visite www.siriusxm.com
Teléfono: Llame al 1-866-635-2349
Para los usuarios de Canadá:
En línea: Visite www.siriusxm.ca/activatexm
Teléfono: Llame al 1-877-438-9677
- 4 Pulse **SRC** repetidamente para seleccionar SIRIUS XM y comenzar la actualización.

Comience a escuchar

- 1 Pulse **SRC** repetidamente para seleccionar SIRIUS XM.
- 2 Pulse **BAND** repetidamente para seleccionar una banda.
- 3 Pulse **Q** / **↵**.
"Q" se enciende.
- 4 Gire la rueda de volumen para seleccionar una categoría y luego púlsela.
Si se selecciona "ALL CHANNELS", se mostrarán todos los canales disponibles.
- 5 Gire la rueda de volumen para seleccionar un canal y luego púlsela.
(o)
Pulse **◀▶** / **▶▶** para la búsqueda manual de un canal.
 - Para cambiar rápidamente de canal mantenga pulsado **◀▶** / **▶▶**.

La pantalla de entrada del código de acceso aparece cuando se selecciona un canal bloqueado o con contenido para adultos. Para recibir el canal, introduzca el código de acceso. (► 12)

Para cambiar el método de sintonización con **◀▶** / **▶▶**: Pulse **▼ SEEK**.
Cada vez que pulse **▼ SEEK**, el método de sintonización cambiará entre "CHANNEL" (búsqueda manual de un canal) y "PRESET" (búsqueda de un canal presintonizado de la banda seleccionada).

Modo de tecla SiriusXM

Pulse y mantenga pulsado **▼ SEEK** para cambiar el modo de tecla (canal o repetición). (Predeterminado: Modo de tecla Canal)
Se ilumina "GO" cuando se selecciona el modo de tecla Repetición.

Cuando se selecciona el modo de tecla Canal...

Para	En la placa frontal
Seleccionar un canal	Pulse ◀◀ / ▶▶ .
Cambiar de canal rápidamente	Pulse y mantenga pulsado ◀◀ / ▶▶ .
Guardar un canal de la banda actual	Pulse y mantenga pulsado uno de los botones numéricos (1 a 6).
Seleccionar un canal guardado de la banda actual	Pulse uno de los botones numéricos (1 a 6).

Cuando se selecciona el modo de tecla Repetición...

Para	En la placa frontal
Reproducción / pausa	Pulse 6 ▶▶ .
Seleccionar una pista	Pulse ◀◀ / ▶▶ .
Retroceder / Adelantar	Pulse y mantenga pulsado ◀◀ / ▶▶ .
Pasar al modo en vivo	Pulse 1 .

Radio SiriusXM®

SmartFavorites y TuneStart™

Los canales presintonizados por el usuario (1 a 6) de la banda actual se conocen como canales SmartFavorite. El sintonizador para vehículos SiriusXM almacena automáticamente el contenido de difusión en segundo plano.

- La función SmartFavorites está disponible en los sintonizadores modelo SXV200 y en los últimos modelos SiriusXM.

Le permite rebobinar y reproducir hasta 30 minutos de cualquier programa de noticias, charlas, deportes o música al seleccionar un canal SmartFavorite.

- La reproducción comienza desde el principio de la canción si [TUNE START] está ajustado en [ON] para la mayoría de los canales de música almacenados como SmartFavorite.

- 1 Para seleccionar un canal, pulse uno de los botones numéricos (1 a 6).
- 2 Para la operación (→ 11, Modo de tecla SiriusXM)

TuneScan™

Puede obtener una pequeña vista previa de las canciones que se perdió en cada uno de los canales de música SmartFavorites o el canal de música actualmente sintonizado.

Pulse y mantenga pulsado ▲ BAND para iniciar la exploración de los primeros 6 segundos de los contenidos de la música grabada.

- Para escuchar la canción actual, pulse la rueda de volumen para detener la exploración. La unidad continúa reproduciendo la canción actual.
- Para seleccionar la canción anterior/siguiente, pulse |◀◀/▶▶|.
- Para cancelar la exploración, mantenga pulsada la rueda de volumen. La reproducción vuelve al canal anterior a haber ingresado a TuneScan.

Ajustes de SiriusXM

- 1 Pulse la rueda de volumen para ingresar en [FUNCTION].
- 2 Gire la rueda de volumen para seleccionar [SIRIUS XM] y luego púlsela.
- 3 Gire la rueda de volumen para seleccionar (consulte la siguiente tabla) y luego púlsela.
- 4 Repita el paso 3 hasta que se seleccione o active el elemento que desee o siga las instrucciones indicadas en el elemento seleccionado.
- 5 Para salir, pulse y mantenga pulsado Q/↵.

Para volver al elemento de ajuste anterior, pulse Q/↵.

CHANNEL LOCK

Para desbloquear los ajustes:

- 1 Gire la rueda de volumen para seleccionar un número.
- 2 Pulse |◀◀/▶▶| para mover la posición de ingreso.
- 3 Repita los pasos 1 y 2 para ingresar el código de acceso actual. (El código de acceso inicial es 0000.)
- 4 Pulse la rueda de volumen para confirmar.

CODE SET

- 1 Gire la rueda de volumen para seleccionar un número.
 - 2 Pulse |◀◀/▶▶| para mover la posición de ingreso.
 - 3 Repita los pasos 1 y 2 para ingresar un nuevo código de acceso de 4 dígitos.
 - 4 Pulse la rueda de volumen para confirmar.
 - 5 Repita los pasos 1 a 4 para volver a confirmar el código de acceso.
- Tome nota del nuevo código de acceso para la próxima vez que ingrese a la configuración de bloqueo de canales.

LOCK SETTING

MATURE CH: Selecciona la configuración de bloqueo definida por SiriusXM. ;
USER DEFINED: Selecciona la configuración de bloqueo definida por el usuario. ;
OFF: Se cancela.

CHANNEL EDIT*1

- 1 Gire la rueda de volumen para seleccionar una categoría y luego púlsela.
- 2 Gire la rueda de volumen para seleccionar el canal que desea bloquear y luego púlsela.
La "L" antecede al número de canal.
- 3 Para salir, pulse y mantenga pulsado Q/↵.

CHANNEL CLEAR*1

YES: Borra todos los canales bloqueados. ; **NO:** Se cancela.

TUNE START*2

ON: El canal SmartFavorite seleccionado comienza la reproducción desde el comienzo de la canción. ; **OFF:** Se cancela.

SIGNAL LEVEL

NO SIGNAL/ WEAK/ GOOD/ STRONG: Muestra la intensidad de la recepción actual de la señal.

BUFFER USAGE

0% — 100% (0): Muestra el uso de la memoria del búfer de reproducción.

SXM RESET

YES: Restablece los canales presintonizados y la configuración de bloqueo a los valores predeterminados. ; **NO:** Se cancela.

*1 Solo se visualiza cuando [USER DEFINED] está seleccionado.

*2 Solo está disponible si el sintonizador para vehículos SiriusXM es un modelo SXV200 o posterior compatible con SmartFavorites.

BLUETOOTH — Conexión

Perfiles Bluetooth compatibles

- Perfil manos libres (HFP)
- Perfil del puerto en serie (SPP)
- Perfil de acceso a la guía telefónica (PBAP)
- Perfil Avanzado de Distribución de Audio (A2DP)
- Perfil de Control Remoto de Audio/Video (AVRCP)

Códexs Bluetooth compatibles

- Códex de sub-banda (SBC)
- Codificador avanzado de audio (AAC)

Conecte el micrófono

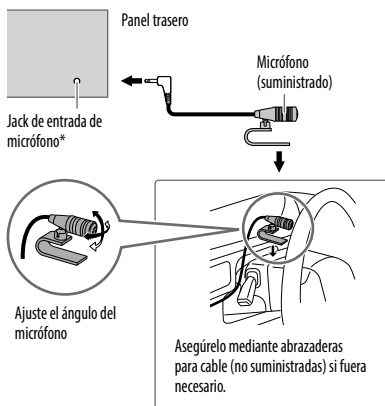

* En el modelo **KMR-D362BT** conecte al terminal de entrada de micrófono. (➔ 29)

Empareje el dispositivo Bluetooth

Cuando conecte un dispositivo Bluetooth a la unidad por primera vez, debe emparejar la unidad con el dispositivo.

1 Pulse **⏻ SRC** para encender la unidad.

2 Busque y seleccione el nombre de modelo de esta unidad (**KDC-X3**/ KDC-BT3**U/ KDC-MP3**BT/KMR-D3**BT**) en el dispositivo Bluetooth.

Los mensajes "PAIRING" ➔ "PASS XXXXXX" ➔ Nombre del dispositivo ➔ "PRESS" ➔ "VOLUME KNOB" se desplazan en la pantalla.

- En el caso de algunos dispositivos Bluetooth, puede ser necesario ingresar el número de identificación personal (código PIN) inmediatamente después de la búsqueda.
- Véase también el manual suministrado con su dispositivo Bluetooth.

3 Pulse la rueda de volumen para iniciar el emparejamiento.

El mensaje "PAIRING OK" aparece cuando ha finalizado el emparejamiento; **Ⓜ** se iluminará cuando se establezca la conexión Bluetooth.

- Pueden registrarse (emparejarse) hasta cinco dispositivos en total.
- Solo es posible conectar a un solo dispositivo Bluetooth a la vez.
- Esta unidad es compatible con Emparejamiento Simple y Seguro (SSP).
- Algunos dispositivos Bluetooth pueden no conectarse automáticamente a la unidad después del emparejamiento. Conecte el dispositivo a la unidad manualmente. Si desea más información, consulte el manual de instrucciones del dispositivo Bluetooth.
- Una vez finalizado el procedimiento, el dispositivo Bluetooth quedará registrado en la unidad aunque la reinicialice. Para borrar el dispositivo emparejado, ➔ 17, [DEVICE DELETE].
- La solicitud de emparejamiento (a través de Bluetooth) se activa automáticamente si hay un iPhone/ iPod touch/ dispositivo Android conectado a través del terminal de entrada USB. Para el emparejamiento, pulse la rueda de volumen después de confirmar el nombre del dispositivo.
La solicitud de emparejamiento automático se activa únicamente si:
 - Está activada la función Bluetooth del dispositivo conectado.
 - [AUTO PAIRING] está ajustado a [ON]. (➔ 17)
 - La aplicación KENWOOD MUSIC PLAY está instalada en el dispositivo Android.

BLUETOOTH — Teléfono móvil

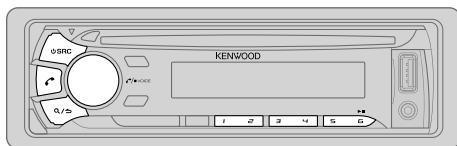

Recibir una llamada

Cuando se recibe una llamada entrante:

– Todos los botones y la pantalla parpadearán.

– Si **[AUTO ANSWER]** está ajustado al tiempo seleccionado, la unidad contesta automáticamente la llamada. (→ 15)

Durante una llamada:

– Los botones y la pantalla se iluminan según los ajustes realizados para **[DISPLAY]**. (→ 21)

– Si apaga la unidad o extrae el panel frontal, la conexión Bluetooth se interrumpe.

Para	En la placa frontal	En el control remoto
Contestar una llamada	Pulse o la rueda de volumen o uno de los botones numéricos (1 a 6).	Pulse .
Rechazar una llamada	Pulse .	Pulse .
Finalizar una llamada	Pulse o .	Pulse .
Ajustar el volumen del teléfono [00] a [35] (Predeterminado: [15]*)	Gire la rueda de volumen durante una llamada. <ul style="list-style-type: none"> Este ajuste no influirá en el volumen del resto de las fuentes. 	—
Cambiar entre los modos manos libres o conversación privada	Pulse durante una llamada. <ul style="list-style-type: none"> Las operaciones pueden variar dependiendo del dispositivo Bluetooth conectado. 	—

* No aplicable para iPhone. Durante una llamada, la unidad ajusta el volumen del teléfono en el iPhone con el de la unidad.

Mejorar la calidad de voz

Mientras habla por teléfono...



- 1 Pulse la rueda de volumen para ingresar en **[FUNCTION]**.
- 2 Gire la rueda de volumen para seleccionar (consulte la siguiente tabla) y luego púlsela.
- 3 Repita el paso 2 hasta que se seleccione o active el elemento deseado.
- 4 Para salir, pulse y mantenga pulsado .

Para volver al elemento de ajuste anterior, pulse .

Predeterminado: **XX**

MIC GAIN	–10 — +10 (–4): La sensibilidad del micrófono aumenta a medida que aumenta el número.
NR LEVEL	–5 — +5 (0): Ajuste el nivel de reducción de ruido hasta que el ruido que se escucha durante una conversación telefónica sea mínimo.
ECHO CANCEL	–5 — +5 (0): Ajuste el tiempo de retardo de cancelación de eco hasta que el eco que escucha durante una conversación telefónica sea mínimo.

Realice los ajustes para recibir una llamada

- 1 Pulse  para ingresar al modo Bluetooth.
- 2 Gire la rueda de volumen para seleccionar (consulte la siguiente tabla) y luego púlsela.
- 3 Repita el paso 2 hasta que se seleccione o active el elemento deseado.
- 4 Para salir, pulse y mantenga pulsado .

Para volver al elemento de ajuste anterior, pulse .

Predeterminado: **XX**

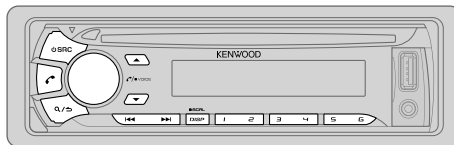

SETTINGS

AUTO ANSWER	1 — 30: La unidad contesta automáticamente las llamadas entrantes en el tiempo seleccionado (en segundos). ; OFF: Se cancela.
BATT/SIGNAL	AUTO: Muestra el estado de la carga y la intensidad de la señal cuando la unidad detecta un dispositivo Bluetooth y se conecta el dispositivo Bluetooth. ; OFF: Se cancela. Se muestra la hora del reloj.



Realizar una llamada

Puede realizar una llamada desde el historial de llamadas, la guía telefónica o mediante marcación del número. La llamada con marcación por voz también es posible si su teléfono móvil dispone de esta función.



- 1 Pulse  para ingresar al modo Bluetooth.
- 2 Gire la rueda de volumen para seleccionar (consulte la siguiente tabla) y luego púlsela.
- 3 Repita el paso 2 hasta que se seleccione o active el elemento que desee o siga las instrucciones indicadas en el elemento seleccionado.
- 4 Para salir, pulse y mantenga pulsado .

Para volver al elemento de ajuste anterior, pulse .

CALL HISTORY

- 1 Presione la rueda de volumen para seleccionar un nombre o un número de teléfono.
 - "INCOMING", "OUTGOING", o "MISSED" aparece en la parte inferior de la pantalla para indicar el estado de la llamada anterior.
 - Pulse **DISP SCRL** para cambiar la categoría de la pantalla (NUMBER o NAME).
 - El mensaje "NO DATA" aparece si no existe un historial de llamadas registrado.
- 2 Pulse la rueda de volumen para llamar.

PHONE BOOK

- 1 Gire rápidamente la rueda de volumen para acceder al modo de búsqueda alfabética (si la guía telefónica contiene numerosos contactos). Aparece el primer menú (ABCDEFGHIJK).
 - Para pasar al otro menú (LMNOPQRSTUVWXYZ*), pulse .
 - Gire la rueda de volumen o pulse  para seleccionar la primera letra que desea y, a continuación, pulse la rueda. Seleccione "1" para realizar la búsqueda con números y "*" para realizar la búsqueda con símbolos.
- 2 Gire la rueda de volumen para seleccionar un nombre y, a continuación, pulse la rueda.
- 3 Gire la rueda de volumen para seleccionar un número de teléfono y, a continuación, pulse la rueda para hacer la llamada.
 - Si el teléfono móvil admite PBAP, la guía telefónica del teléfono conectado se transfiere automáticamente a la unidad cuando se realiza el emparejamiento.
 - Los contactos están categorizados como: HOME, OFFICE, MOBILE, OTHER, GENERAL
 - Esta unidad puede visualizar solamente letras sin acento. (Las letras acentuadas tal como la "ü" se muestra como "U".)

NUMBER DIAL	<ol style="list-style-type: none"> 1 Gire la rueda de volumen para seleccionar un número (0 a 9) o un carácter (*, #, +). 2 Pulse ◀◀ / ▶▶ para mover la posición de ingreso. Repita los pasos 1 y 2 hasta finalizar el ingreso del número telefónico. 3 Pulse la rueda de volumen para llamar. (o utilizando el RC-406) <ol style="list-style-type: none"> 1 Pulse los botones numéricos (0 a 9) para ingresar el número de teléfono. 2 Pulse  para llamar.
VOICE	Pronuncie el nombre del contacto al que desea llamar o el comando de voz para controlar las funciones del teléfono. (→ Realice una llamada mediante reconocimiento de voz)
BATT*	LOW/ MID/ FULL: Muestra la carga de la batería.
SIGNAL*	NO SIGNAL/ LOW/ MID/ MAX: Muestra la intensidad de la recepción actual de la señal.

* La funcionalidad depende del tipo de teléfono en uso.

Realice una llamada mediante reconocimiento de voz

- 1 Pulse y mantenga pulsado  para activar el teléfono conectado.
- 2 Pronuncie el nombre del contacto al que desea llamar o el comando de voz para controlar las funciones del teléfono.

- Las características de reconocimiento de voz compatibles varían según el teléfono. Si desea más información, consulte el manual de instrucciones del teléfono conectado.
- Esta unidad también es compatible con las funciones de asistente personal inteligente de iPhone.

Eliminar un contacto

- 1 Pulse  para ingresar al modo Bluetooth.
- 2 Gire la rueda de volumen para seleccionar [CALL HISTORY] y luego púlsela.
- 3 Gire la rueda de volumen para seleccionar un contacto.
- 4 Pulse y mantenga pulsada la rueda de volumen para ingresar en el modo de borrado.
- 5 Gire la rueda de volumen para seleccionar [DELETE ONE] o [DELETE ALL] y luego púlsela.
DELETE ONE: El nombre o número de teléfono seleccionado en el paso **3** se elimina.
DELETE ALL: Todos los nombres o números de teléfono de [CALL HISTORY] del paso **2** se borran.
- 6 Gire la rueda de volumen para seleccionar [YES] y luego púlsela.
- 7 Para salir, pulse y mantenga pulsado .

- Para volver al elemento de ajuste anterior, pulse .
- No aplicable para teléfonos móviles compatibles con PBAP.

Ajustes en la memoria

Almacenar un contacto en la memoria

Puede guardar hasta 6 contactos en los botones numéricos (**1 a 6**).



- 1 Pulse  para ingresar al modo Bluetooth.
- 2 Gire la rueda de volumen para seleccionar [CALL HISTORY], [PHONE BOOK], o [NUMBER DIAL] y luego púlsela.
- 3 Gire la rueda de volumen para seleccionar un contacto o ingrese un número de teléfono. Si se ha seleccionado un contacto, pulse la rueda de volumen para que aparezca el número de teléfono.
- 4 Pulse y mantenga pulsado uno de los botones numéricos (**1 a 6**).
Aparece "STORED" cuando se almacena un contacto.

Para borrar un contacto de la memoria preajustada, seleccione [NUMBER DIAL] en el paso **2** y almacene un número en blanco.

Realizar una llamada desde la memoria



- 1 Pulse  para ingresar al modo Bluetooth.
- 2 Pulse uno de los botones numéricos (**1 a 6**).
- 3 Pulse la rueda de volumen para llamar.
Aparece "NO MEMORY" si no hay ningún contacto guardado.

Otros ajustes

- 1 Pulse la rueda de volumen para ingresar en [FUNCTION].
 - 2 Gire la rueda de volumen para seleccionar (consulte la siguiente tabla) y luego púlsela.
 - 3 Repita el paso 2 hasta que se seleccione o active el elemento que desee o siga las instrucciones indicadas en el elemento seleccionado.
 - 4 Para salir, pulse y mantenga pulsado .
- Para volver al elemento de ajuste anterior, pulse .

Predeterminado: **XX**

BT MODE

PHONE SELECT	Selecciona el teléfono o el dispositivo de audio que desea conectar o desconectar. Al conectarse, aparece “*” delante del nombre del dispositivo.
AUDIO SELECT	<ul style="list-style-type: none"> • Si desea conectar otro dispositivo Bluetooth, primero deberá desconectar el dispositivo Bluetooth actual. Cuando se desconecte, desaparecerá “*”.
DEVICE DELETE	<ol style="list-style-type: none"> 1 Gire la rueda de volumen para seleccionar el dispositivo a eliminar y, a continuación, púlsela. 2 Gire la rueda de volumen para seleccionar [YES] o [NO] y luego púlsela.
PIN CODE EDIT (0000)	<p>Cambia el código PIN (hasta 6 dígitos).</p> <ol style="list-style-type: none"> 1 Gire la rueda de volumen para seleccionar un número. 2 Pulse  /  para mover la posición de ingreso. Repita los pasos 1 y 2 hasta terminar de ingresar el código PIN. 3 Pulse la rueda de volumen para confirmar.
RECONNECT	ON: La unidad restablecerá automáticamente la conexión cuando el dispositivo Bluetooth conectado en último término vuelva dentro del rango. ; OFF: Se cancela.
AUTO PAIRING	ON: La unidad empareja automáticamente el dispositivo Bluetooth compatible (iPhone/ iPod touch/ Dispositivo Android) cuando se lo conecta a través del terminal de entrada USB. Esta función podrá no estar disponible, dependiendo del sistema operativo del dispositivo conectado. ; OFF: Se cancela.
INITIALIZE	YES: Inicializa todos los ajustes Bluetooth (incluyendo el emparejamiento almacenado, directorio telefónico y etc.). ; NO: Se cancela.

Modo de prueba Bluetooth

Puede comprobar la conectividad del perfil compatible entre el dispositivo Bluetooth y la unidad.

- Asegúrese de que no haya ningún dispositivo Bluetooth emparejado.

- 1 **Pulse y mantenga pulsado** .
Aparece “PLEASE PAIR YOUR PHONE PIN 0000”.
- 2 **Busque y seleccione el nombre de modelo de esta unidad (KDC-X3***/ KDC-BT3***/ KDC-MP3***/BT/KMR-D3***/BT) en el dispositivo Bluetooth.**
- 3 **Opere el dispositivo Bluetooth para confirmar el emparejamiento.**
“TESTING” parpadea en la pantalla.

Después de la prueba, aparece el resultado de la conectividad (OK o NG).

PAIRING :	Estado de emparejamiento
HF CNT:	Compatibilidad con el Perfil Manos Libres (HFP, Hands-Free Profile)
AUD CNT:	Compatibilidad con el Perfil de Distribución de Audio Avanzada (A2DP, Advanced Audio Distribution Profile)
PB DL:	Compatibilidad con el perfil de acceso a la guía telefónica (PBAP, Phonebook Access Profile)

Para cancelar el modo de prueba, pulse y mantenga pulsado  **SRC** para apagar la unidad.

BLUETOOTH — Audio

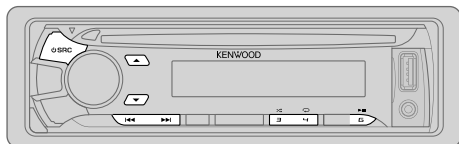

Reproductor de audio a través de Bluetooth

- 1 Pulse **SRC** repetidas veces para seleccionar BT AUDIO (o pulse **SRC** en RC-406).
- 2 Opere el reproductor de audio Bluetooth para comenzar la reproducción.

Para	En la placa frontal	En el control remoto
Reproducción / pausa	Pulse 6 ► .	Pulse ENT ► .
Seleccione un grupo o carpeta	Pulse ▲ / ▼ .	Pulse #FM+ / *AM- .
Omisión hacia atrás / hacia delante	Pulse ◀◀ / ▶▶ .	Pulse ◀◀ / ▶▶ (+) .
Retroceder / avanzar rápidamente	Pulse y mantenga pulsado ◀◀ / ▶▶ .	Pulse y mantenga pulsado ◀◀ / ▶▶ (+) .
Repetir reproducción	Pulse 4 ↻ repetidamente. ALL REPEAT, FILE REPEAT, REPEAT OFF	—
Reproducción aleatoria	Pulse 3 ↻ repetidamente. FOLDER RANDOM, RANDOM OFF Pulse y mantenga pulsado 3 ↻ para seleccionar ALL RANDOM.	—

Las operaciones y las indicaciones en pantalla difieren según su disponibilidad en el dispositivo conectado.

Radio Internet a través de Bluetooth (excepto para **KDC-MP362BT**)

Escuchar Pandora

Preparativos:

Seleccione **[ON]** para **[PANDORA SRC]**. (→ 5)

Puede escuchar Pandora en su teléfono inteligente (Android OS) a través de la conexión Bluetooth de esta unidad.

- 1 Abra la aplicación Pandora en su dispositivo.
- 2 Conecte su reproductor de audio Bluetooth a través de la conexión Bluetooth. (→ 13)
- 3 Pulse **SRC** repetidas veces para seleccionar **PANDORA**.

La fuente cambia y la transmisión comienza automáticamente.

Puede operar Pandora de la forma en que lo hace en el iPod/iPhone. (→ 9)

Escuchar iHeartRadio

Preparativos:

Seleccione **[ON]** para **[IHEART SRC]**. (→ 5)

Puede escuchar iHeartRadio en su teléfono inteligente (Android OS) a través de la conexión Bluetooth de esta unidad.

- 1 Abra la aplicación iHeart Link en su smartphone.
- 2 Conecte su smartphone a través de la conexión Bluetooth. (→ 13)
- 3 Pulse **SRC** repetidas veces para seleccionar **IHEART RADIO**.

La fuente cambia y la transmisión comienza automáticamente.

Puede operar iHeartRadio de la forma en que lo hace en el iPod/iPhone. (→ 10)

AUX

Preparativos:

Seleccione [ON] para [BUILT-IN AUX]. (→5)

Comience a escuchar

- 1 Conecte un reproductor de audio portátil (disponible en el mercado).

Toma de entrada auxiliar

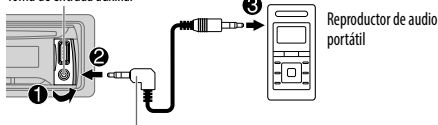

Minicavija estéreo de 3,5 mm (1/8 pulgada) con conector en "L" (disponible en el mercado)

- 2 Pulse **⏻ SRC** repetidas veces para seleccionar AUX.
- 3 Encienda el reproductor de audio portátil e inicie la reproducción.

Defina el nombre de una entrada auxiliar (AUX)

Mientras escucha un reproductor de audio portátil conectado a la unidad...

- 1 Pulse la rueda de volumen para ingresar en [FUNCTION].
- 2 Gire la rueda de volumen para seleccionar [SYSTEM] y luego púlsela.
- 3 Gire la rueda de volumen para seleccionar [AUX NAME SET] y luego púlsela.
- 4 Gire la rueda de volumen para seleccionar y luego púlsela. AUX (predeterminado)/ DVD/ PORTABLE/ GAME/ VIDEO/ TV
- 5 Para salir, pulse y mantenga pulsado **Q/↵**.

Para volver al elemento de ajuste anterior, pulse **Q/↵**.

AJUSTES DE AUDIO

Mientras se escucha desde cualquier fuente...

- 1 Pulse la rueda de volumen para ingresar en [FUNCTION].
- 2 Gire la rueda de volumen para seleccionar [AUDIO CONTROL] y luego púlsela.
- 3 Gire la rueda de volumen para seleccionar (consulte la siguiente tabla) y luego púlsela.
- 4 Repita el paso 3 hasta que se seleccione o active el elemento deseado.
- 5 Para salir, pulse y mantenga pulsado **Q/↵**.

(o utiliza RC-406)

- 1 Pulse **AUD** para ingresar a [AUDIO CONTROL].
- 2 Pulse **▲/▼** para hacer una selección y luego pulse **ENT ▶||**.

Para volver al elemento de ajuste anterior, pulse **Q/↵**.

Predeterminado: **XX**

SUB-W LEVEL -15 a +15 (0) Ajusta el nivel de salida del subwoofer.

Para **KDC-X399**:

BAND1 LEVEL -8 a +8 (+6)

BAND2 LEVEL -8 a +8 (+6)

BAND3 LEVEL -8 a +8 (+7)

BAND4 LEVEL -8 a +8 (+3)

BAND5 LEVEL -8 a +8 (0)

Los elementos de sonido (nivel de frecuencia, nivel de tono, factor Q) están preestablecidos para cada selección (**BAND1 LEVEL** a **BAND5 LEVEL**).

Ajusta el volumen a programarse para cada fuente. (Antes de realizar un ajuste, seleccione la fuente que desea ajustar.)

Para **KDC-BT362U** / **KDC-MP362BT** / **KMR-D362BT**:

BASS LEVEL -8 a +8 (+6)

MID LEVEL -8 a +8 (+5)

TRE LEVEL -8 a +8 (0)

Ajusta el volumen a programarse para cada fuente. (Antes de realizar un ajuste, seleccione la fuente que desea ajustar.)

AJUSTES DE AUDIO

EQ PRO (para **KDC-BT362U** / **KDC-MP362BT** / **KMR-D362BT**)

BASS ADJUST	BASS CTR FRQ	60HZ/ 80HZ/ 100HZ/ 200HZ: Selecciona la frecuencia central.
	BASS LEVEL	-8 a +8 (+6): Ajusta el nivel.
	BASS Q FACTOR	1.00/ 1.25/ 1.50/ 2.00: Ajusta el factor de calidad.
	BASS EXTEND	ON: Activa la ampliación de graves. ; OFF: Se cancela.
MID ADJUST	MID CTR FRQ	0.5KHZ/ 1.0KHZ/ 1.5KHZ/ 2.5KHZ: Selecciona la frecuencia central.
	MID LEVEL	-8 a +8 (+5): Ajusta el nivel.
	MID Q FACTOR	0.75/ 1.00/ 1.25: Ajusta el factor de calidad.
TRE ADJUST	TRE CTR FRQ	10.0KHZ/ 12.5KHZ/ 15.0KHZ/ 17.5KHZ: Selecciona la frecuencia central.
	TRE LEVEL	-8 a +8 (0): Ajusta el nivel.
	PRESET EQ	DRIVE EQ/ TOP40/ POWERFUL/ ROCK/ POPS/ EASY/ JAZZ/ NATURAL/ USER: Selecciona un ecualizador predefinido adecuado para el género musical. (Selecciona [USER] para utilizar los ajustes personalizados.) [DRIVE EQ] es un ecualizador preajustado que reduce el ruido exterior o el nivel de ruido de los neumáticos.
BASS BOOST	LEVEL1/ LEVEL2/ LEVEL3: Selecciona su nivel de refuerzo de graves preferido. ; OFF: Se cancela.	
LOUDNESS	LEVEL1/ LEVEL2: Selecciona los niveles preferidos de refuerzo para frecuencias altas y bajas para producir un sonido bien equilibrado a bajos niveles de volumen. ; OFF: Se cancela.	
EXTRA EQ	(Para KDC-X399) LEVEL1/ LEVEL2/ LEVEL3: Selecciona su nivel de elevación preferido para realzar el sonido en [PRESET EQ]. ; OFF: Se cancela.	

SUBWOOFER SET	ON: Activa la salida del subwoofer. ; OFF: Se cancela.
LPF SUBWOOFER	THROUGH: Todas las señales se envían al subwoofer. ; 85HZ/ 120HZ/ 160HZ: Las señales de audio con frecuencias inferiores a 85 Hz/ 120 Hz/ 160 Hz se envían al subwoofer.
SUB-W PHASE	REVERSE (180°)/ NORMAL (0°): Selecciona la fase de la salida del subwoofer de acuerdo con la salida de los altavoces, para lograr un desempeño óptimo. (Puede seleccionarse solo si se seleccionó un ajuste distinto de [THROUGH] para [LPF SUBWOOFER].)
HPF	(Excepto para KDC-MP362BT) THROUGH: Todas las señales se envían a los altavoces. ; 100HZ/ 120HZ/ 150HZ: Las señales de audio con frecuencias superiores a 100 Hz/ 120 Hz/ 150 Hz se envían a los altavoces.
FADER	R15 a F15 (0): Ajusta el balance de salida de los altavoces trasero y delantero.
BALANCE	L15 a R15 (0): Ajusta el balance de salida de los altavoces izquierdo y derecho.
VOLUME OFFSET	Para AUX: -8 a +8 (0) ; Para otras fuentes: -8 a 0: Predefine el nivel de ajuste de volumen para cada fuente. (Antes de realizar el ajuste, seleccione la fuente que desea ajustar.)
SOUND RECNRSTR (Reconstrucción del sonido)	ON: Crea un sonido real compensando los componentes de alta frecuencia y restableciendo el tiempo de subida de la forma de onda que se pierde en la compresión de los datos de audio. ; OFF: Se cancela.

- Para **KDC-MP362BT** : [SUB-W LEVEL]/ [SUBWOOFER SET]/ [LPF SUBWOOFER]/ [SUB-W PHASE] solo pueden seleccionarse si [SWITCH PREOUT] está ajustado en [SUBWOOFER]. (↔ 4)
- [SUB-W LEVEL]/ [LPF SUBWOOFER]/ [SUB-W PHASE] solo pueden seleccionarse si [SUBWOOFER SET] está ajustado en [ON].

AJUSTES DE VISUALIZACIÓN

- 1 Pulse la rueda de volumen para ingresar en [FUNCTION].
- 2 Gire la rueda de volumen para seleccionar [DISPLAY] y luego púlsela.
- 3 Gire la rueda de volumen para seleccionar (consulte la siguiente tabla) y luego púlsela.
- 4 Repita el paso 3 hasta que se seleccione o active el elemento que desee o siga las instrucciones indicadas en el elemento seleccionado.
- 5 Para salir, pulse y mantenga pulsado \mathcal{Q} / \mathcal{S} .

Para volver al elemento de ajuste anterior, pulse \mathcal{Q} / \mathcal{S} .

Predeterminado: **XX**

COLOR SELECT	VARIABLE SCAN/ CUSTOM R/G/B/ colores preajustados*. Selecciona el color de la iluminación de las teclas y de la pantalla según sus preferencias. Puede crear su propio color (cuando se selecciona [CUSTOM R/G/B] o colores preajustados*). El color que haya creado se podrá guardar en [CUSTOM R/G/B]. 1 Pulse y mantenga pulsada la rueda de volumen para ingresar el ajuste detallado de color. 2 Pulse \mathcal{L} / \mathcal{R} para seleccionar el color (R/ G/ B) que desea ajustar. 3 Gire la rueda de volumen para ajustar el nivel (0 — 9) y luego pulse la rueda.
DIMMER	ON: La iluminación de la pantalla y de los botones se oscurece. ; OFF: Se cancela.
BRIGHTNESS	0 — 31: Selecciona su nivel de brillo preferido para la iluminación de la pantalla y de los botones.
TEXT SCROLL	AUTO/ ONCE: Selecciona entre el desplazamiento automático de la información en pantalla o un desplazamiento único. ; OFF: Se cancela.

* Colores preajustados: **RED1/ RED2/ RED3/ PURPLE1/ PURPLE2/ PURPLE3/ PURPLE4/ BLUE1/ BLUE2/ BLUE3/ SKYBLUE1/ SKYBLUE2/ LIGHTBLUE/ AQUA1/ AQUA2/ GREEN1/ GREEN2/ GREEN3/ YELLOWGREEN1/ YELLOWGREEN2/ YELLOW/ ORANGE1/ ORANGE2/ ORANGERED**

MÁS INFORMACIÓN

General

- Esta unidad puede reproducir sólo los siguientes CD:



- Encontrará información detallada y notas acerca de los archivos de audio que pueden reproducirse en el manual en línea en el siguiente sitio web: www.kenwood.com/cs/ce/audinfo/

Archivos reproducibles

- Archivos de audio que pueden reproducirse: MP3 (.mp3), WMA (.wma), AAC (.m4a)
 - Medio de disco reproducible: CD-R/CD-RW/CD-ROM
 - Formato de archivo de disco reproducible: ISO 9660 Nivel 1/2, Joliet, nombre de archivo largo.
 - Sistema de archivos del dispositivo USB reproducible: FAT12, FAT16, FAT32
- Aunque los archivos de audio cumplan con los criterios mencionados arriba, la reproducción podría no ser posible dependiendo de los tipos o condiciones del medio o dispositivo.

Discos no reproducibles

- Discos que no son redondos.
- Discos con la superficie de grabación pintada o discos sucios.
- Discos grabables/reescribibles que no hayan sido finalizados.
- CD de 8 cm. Si intenta insertarlo con un adaptador podrán causar fallos de funcionamiento.

Acera de los dispositivos USB

- Esta unidad puede reproducir archivos MP3/WMA/AAC/WAV guardados en un dispositivo de clase de almacenamiento masivo USB.
- No es posible conectar un dispositivo USB a través de un concentrador USB.
- La conexión con un cable de más de 5 m de largo puede ocasionar una reproducción anormal.
- Esta unidad no puede reconocer ningún dispositivo USB cuyo régimen sea distinto de 5 V y que exceda de 1 A.

Acera de KENWOOD Music Editor Light y KENWOOD Music Control

- Esta unidad es compatible con la aplicación para PC KENWOOD Music Editor Light y la aplicación para Android™ KENWOOD Music Control.
- Cuando reproduce audio con archivos de canciones añadidos mediante KENWOOD Music Editor Light o KENWOOD Music Control, puede buscar archivos de audio por género, artista, álbum, lista de producción o canción.
- KENWOOD Music Editor Light y KENWOOD Music Control están disponibles desde el siguiente sitio web: www.kenwood.com/cs/ce/

MÁS INFORMACIÓN

Acerca del iPod/iPhone

Made for

- iPod touch (2nd, 3rd, 4th y 5th generation)
- iPod classic
- iPod nano (3rd, 4th, 5th, 6th y 7th generation)
- iPhone 3G, 3GS, 4, 4S, 5, 5S, 5C
- Para obtener información sobre la última lista de compatibilidades y las nuevas versiones de los software de iPhone/iPod, consulte: www.kenwood.com/cs/ce/ipod
- El iPod no se puede utilizar si se visualiza "KENWOOD" o "✓" en el iPod.

Acerca del dispositivo Android

- Esta unidad es compatible con Android OS 4.1 y superior.
- Algunos dispositivos Android (con OS 4.1 y superior) pueden no ser completamente compatibles con Android Open Accessory (AOA) 2.0.
- Si el dispositivo Android es compatible con dispositivos de clase de almacenamiento masivo y con AOA 2.0, esta unidad siempre reproducirá con prioridad a través de AOA 2.0.
- Para obtener más información y la lista de compatibilidad más reciente, consulte: www.kenwood.com/cs/ce/

Acerca de Pandora

- Pandora sólo está disponible en los EE.UU., Australia y Nueva Zelanda.
- Debido a que el servicio de radio por Internet Pandora es de un tercero, las especificaciones se encuentran sujetas a cambios sin previo aviso. Por consiguiente, la compatibilidad podría verse afectada, y alguno o todos los servicios podrían dejar de estar disponibles.
- Algunas funciones de Pandora no están disponibles desde esta unidad.
- Si tiene alguna duda sobre el uso de esta aplicación, póngase en contacto con pandora-support@pandora.com.

Acerca de iHeartRadio

- Debido a que iHeartRadio® es un servicio de terceros, las especificaciones se encuentran sujetas a cambios sin previo aviso. Por consiguiente, la compatibilidad podría verse afectada, y alguno o todos los servicios podrían dejar de estar disponibles.
- Algunas funciones de iHeartRadio® no se pueden controlar desde esta unidad.

Acerca de Bluetooth

- Dependiendo de la versión Bluetooth del dispositivo, algunos dispositivos pueden no conectarse a esta unidad.
- Esta unidad puede no funcionar con algunos dispositivos Bluetooth.
- Las condiciones de la señal varían dependiendo del entorno.
- Si desea más información acerca de Bluetooth, visite el siguiente sitio web: www.kenwood.com/cs/ce/

LOCALIZACIÓN Y SOLUCIÓN DE PROBLEMAS

Síntoma	Solución	
General	El sonido no se escucha. <ul style="list-style-type: none">• Ajuste el volumen al nivel óptimo.• Inspeccione los cables y las conexiones.	
	Aparece "MISWIRING CHECK WIRING THEN PWR ON". Aparece "PROTECTING SEND SERVICE".	Apague la unidad y luego compruebe que los terminales de los cables de altavoz estén correctamente aislados. A continuación, vuelva a encender la unidad. Lleve la unidad al centro de servicio más cercano.
	El sonido no se escucha. La unidad no se enciende. La información mostrada en la pantalla no es correcta.	Limpie los conectores. (→ 2)
El receptor no funciona en absoluto.	Reinicie la unidad. (→ 3)	
Radio	Recepción de radio deficiente. Ruidos estáticos mientras se escucha la radio.	Conecte firmemente la antena. Extraiga completamente la antena.
	El disco no puede ser expulsado. Se generan ruidos.	Pulse y mantenga pulsado  para forzar la expulsión del disco. Tenga cuidado de no dejar caer el disco cuando sea expulsado. Si con esto no se resuelve el problema, reinicie la unidad. (→ 3) Salte a otra pista o cambie el disco.
CD / USB / iPod	Las pistas no se reproducen de la manera intentada por usted.	Se ha determinado el orden de reproducción durante la grabación de los archivos.
	El mensaje "READING" sigue destellando.	No utilice demasiados niveles de jerarquías o carpetas.
	El tiempo de reproducción transcurrido no es correcto.	Esto depende de cómo fueron grabadas las pistas.
	No se visualizan los caracteres correctos (por ej.: nombre del álbum).	Esta unidad visualiza sólo letras mayúsculas, números, y un número limitado de símbolos.

LOCALIZACIÓN Y SOLUCIÓN DE PROBLEMAS

Síntoma	Solución	
CD / USB / iPod	"NA FILE"	Asegúrese de que los archivos de audio contenidos en el disco sean compatibles. (➔ 21)
	"NO DISC"	Inserte un disco reproducible en la ranura de carga.
	"TOC ERROR"	Asegúrese de que el disco esté limpio e insertado correctamente.
	"PLEASE EJECT"	Reinicialice la unidad. Si con esto no se consigue resolver el problema, póngase en contacto con su centro de servicio más cercano.
	"READ ERROR"	Vuelva a copiar los archivos y carpetas en el dispositivo USB. Si con esto no se resuelve el problema, reinicialice el dispositivo USB o utilice otro dispositivo USB.
	"NO DEVICE"	Conecte un dispositivo USB y cambie de nuevo a la fuente USB.
	"COPY PRO"	Se reprodujo un archivo con protección contra copias.
	"NA DEVICE"	Conecte un dispositivo USB compatible y verifique las conexiones.
	"NO MUSIC"	Conecte un dispositivo USB que contenga archivos de audio reproducibles.
	"iPod ERROR"	<ul style="list-style-type: none"> • Vuelva a conectar el iPod. • Reinicialice el iPod.
ANDROID	<ul style="list-style-type: none"> • El sonido no se escucha durante la reproducción. • El sonido se genera solo por el dispositivo Android. 	<ul style="list-style-type: none"> • Vuelva a conectar el dispositivo Android. • Si está en [HAND MODE], arranque la aplicación de cualquier reproductor de medios en el dispositivo Android e inicie la reproducción. • Si está en [HAND MODE], vuelva a arrancar la aplicación del reproductor de medios actual o utilice otra aplicación. • Vuelva a iniciar el dispositivo Android. • Si con esto no se consigue resolver el problema, el dispositivo Android conectado no podrá enviar la señal de audio a la unidad. (➔ 22)

Síntoma	Solución	
ANDROID	No se puede reproducir en [BROWSE MODE] .	<ul style="list-style-type: none"> • Asegúrese de que KENWOOD MUSIC PLAY APP esté instalado en el dispositivo Android. (➔ 8) • Vuelva a conectar el dispositivo Android y realice el ajuste apropiado en [ANDROID SETUP]. (➔ 8) • Si con esto no se consigue resolver el problema, el dispositivo Android conectado no es compatible con [BROWSE MODE]. (➔ 22)
	El mensaje "NO DEVICE" o "READING" sigue destellando.	<ul style="list-style-type: none"> • Desactive las opciones del desarrollador en el dispositivo Android. • Vuelva a conectar el dispositivo Android. • Si con esto no se consigue resolver el problema, el dispositivo Android conectado no es compatible con [BROWSE MODE]. (➔ 22)
	Reproducción intermitente o con saltos de sonido.	Desactive el modo de ahorro de energía en el dispositivo Android.
	"ANDROID ERROR" / "NA DEVICE"	<ul style="list-style-type: none"> • Vuelva a conectar el dispositivo Android. • Vuelva a iniciar el dispositivo Android.
	"ADD ERROR" / "SEARCH ERROR"	Fracasó la creación de la nueva emisora.
Pandora	"CHECK DEVICE"	Verifique la aplicación Pandora en su dispositivo.
	"NO SKIPS"	Se ha llegado al límite de saltos.
	"NO STATIONS"	No se pueden encontrar emisoras.
	"STATION LIMIT"	Se alcanzó el número límite de emisoras registradas. Vuelva a intentarlo después de eliminar emisoras que no necesite de su dispositivo.
	"CONNECT ERROR"	La comunicación es inestable.
	"RATING ERROR"	El registro con el pulgar arriba/abajo ha fracasado.
	"LICENSE ERROR"	Está intentando acceder desde un país donde Pandora no está disponible.

LOCALIZACIÓN Y SOLUCIÓN DE PROBLEMAS

Síntoma	Solución
No se pudo seleccionar iHeartRadio.	Si se marca "Explicit Content" en [Account Settings] en la versión web de iHeartRADIO, las emisoras personalizadas no estarán disponibles.
"CANNOT CREATE"	Fracasó la creación del nombre de la emisora personalizada.
"CANNOT SAVE"	Fracasó la adición a la categoría de favoritos.
"DISCONNECTED"	Verifique la conexión con el dispositivo.
"NO SKIPS"	Se ha llegado al límite de saltos. Vuelva a intentar más tarde.
"NO STATIONS"	No se pueden encontrar emisoras.
"NOT CONNECTED"	El enlace con la aplicación es imposible.
"IHEARTLINK UP"	Asegúrese de haber instalado en su dispositivo, la última versión de la aplicación iHeart Link for KENWOOD.
"PLEASE LOGIN"	No se inició sesión. Inicie sesión otra vez.
"STATION NOT AVAILABLE"	Finalizó la difusión de la emisora.
"STATION NOT SELECTED"	No hay ninguna emisora seleccionada.
"STREAM ERROR"	Se ha interrumpido la difusión de datos.
"THUMB FAILED"	El registro con el pulgar arriba/abajo ha fracasado.
"TIMED OUT"	Ha expirado el tiempo de la solicitud.

iHeartRadio

Síntoma	Solución
"CH LOCKED LOCK CODE?"	El canal seleccionado está bloqueado. Para desbloquearlo, ingrese el código de bloqueo correcto. (➔ 12)
"CHAN UNSUB"	Se ha seleccionado un canal al que no está suscrito. Para suscribirse, llame al 1-866-635-2349, en EE. UU., o al 1-877-438-9677, en Canadá. (➔ 11)
"CH UNAVAIL"	Se ha seleccionado un canal que no está disponible. Si desea más información acerca de la línea de canales SiriusXM, visite www.siriusxm.com .
"CHECK ANTENNA"	Verifique que la antena y su conexión estén en condiciones satisfactorias.
"CHECK TUNER"	Asegúrese de que el sintonizador para vehículos SiriusXM esté conectado a la unidad.
"NO SIGNAL"	Asegúrese de que la antena esté montada fuera del vehículo.
"SUBSCRIPTION UPDATED – PRESS ENTER TO CONTINUE."	Su suscripción ha sido actualizada. Para continuar, pulse la rueda de volumen.
"CODE ERROR"	Asegúrese de haber ingresado el código de acceso correcto. (➔ 12)
"NO CONTENT"	No existe suficiente contenido para iniciar TuneScan.
"SCAN CANCEL"	TuneScan ha sido cancelado.
No se detecta ningún dispositivo Bluetooth.	<ul style="list-style-type: none"> Vuelva a buscar el dispositivo Bluetooth. Reinicialice la unidad. (➔ 3)
No es posible el emparejamiento de Bluetooth.	<ul style="list-style-type: none"> Asegúrese de haber ingresado el mismo código PIN en la unidad y en el dispositivo Bluetooth. Elimine la información de emparejamiento de la unidad y del dispositivo Bluetooth; a continuación, vuelva a realizar el emparejamiento. (➔ 13)
Se escucha ruido o eco durante una conversación telefónica.	<ul style="list-style-type: none"> Ajuste la posición del micrófono. (➔ 13) Verifique el ajuste [ECHO CANCEL]. (➔ 14)

Radio SiriusXM®

Bluetooth®

LOCALIZACIÓN Y SOLUCIÓN DE PROBLEMAS

Síntoma	Solución
La calidad del sonido del teléfono es baja.	<ul style="list-style-type: none"> Reduzca la distancia entre la unidad y el dispositivo Bluetooth. Mueva el automóvil a un lugar donde exista mejor recepción de señal.
El método de llamada de voz no funciona.	<ul style="list-style-type: none"> Utilice el método de llamada de voz en un entorno con menos bullicio. Reduzca la distancia al micrófono cuando pronuncia el nombre. Asegúrese de utilizar la misma voz que la etiqueta de voz registrada.
El sonido se interrumpe o se omite durante la reproducción de un reproductor de audio Bluetooth.	<ul style="list-style-type: none"> Reduzca la distancia entre la unidad y el reproductor de audio Bluetooth. Apague la unidad y vuelva a encenderla; intente conectar nuevamente. Otros dispositivos Bluetooth pueden estar intentando conectarse a la unidad.
No se puede controlar el reproductor de audio Bluetooth conectado.	<ul style="list-style-type: none"> Verifique si el reproductor de audio Bluetooth conectado es compatible con Audio/Video Remote Control Profile (AVRCP). (Consulte las instrucciones del reproductor de audio.) Desconecte y vuelva a conectar el reproductor Bluetooth.
Bluetooth® "DEVICE FULL"	Se alcanzó la cantidad límite de dispositivos registrados. Vuelva a intentarlo después de eliminar algún dispositivo innecesario. (⇒ 17, DEVICE DELETE)
"N/A VOICE TAG"	Asegúrese de utilizar la misma voz que la etiqueta de voz registrada.
"NOT SUPPORT"	El teléfono conectado no es compatible con la función de reconocimiento de voz.
"NO ENTRY" / "NO PAIR"	No hay ningún dispositivo registrado conectado/localizado a través de Bluetooth.
"ERROR"	Inténtelo nuevamente. Si vuelve a aparecer "ERROR", verifique si el dispositivo es compatible con la función que está intentando utilizar.
"NO INFO"	El dispositivo Bluetooth no puede obtener la información de contacto.
"HF ERROR XX" / "BT ERROR"	Reinicie la unidad y vuelva a intentar la operación. Si con esto no se consigue resolver el problema, póngase en contacto con su centro de servicio más cercano.

ESPECIFICACIONES

Sintonizador	FM Gama de frecuencias	KDC-X399 / KDC-BT362U / KMR-D362BT: 87,9 MHz — 107,9 MHz (espacio 200 kHz) KDC-MP362BT: 87,5 MHz — 108,0 MHz (espacio 50 kHz)
	Sensibilidad útil (Relación señal/ruido = 26 dB)	8,2 dBf (0,71 µV/75 Ω)
	Sensibilidad de silenciamiento (DIN S/N = 46 dB)	17,2 dBf (2,0 µV/75 Ω)
	Respuesta de frecuencia (±3 dB)	30 Hz — 15 kHz
	Relación señal a ruido (MONO)	64 dB
AM	Separación estéreo (1 kHz)	40 dB
	Gama de frecuencias	530 kHz — 1 700 kHz (espacio 10 kHz)
	Sensibilidad útil (Relación señal/ruido = 20 dB)	29 dBµ (28,2 µV)
Reproductor de CD	Diodo láser	GaAlAs
	Filtro digital (D/A)	8 veces sobremuestreo
	Velocidad de giro	500 rpm — 200 rpm (CLV)
	Fluctuación y trémolo	Por debajo del límite medible
	Respuesta de frecuencia (±1 dB)	20 Hz — 20 kHz
	Distorsión armónica total (1 kHz)	0,01 %
	Relación señal a ruido (1 kHz)	KDC-X399: 110 dB Otros modelos: 105 dB
	Gama dinámica	90 dB
	Separación de canales	85 dB
	MP3 decodificado	Compatible con MPEG-1/2 Audio Layer-3
WMA decodificado	Compatible con Windows Media Audio	
Decodificación AAC	Archivos AAC-LC ".m4a"	

ESPECIFICACIONES

USB	Estándar USB	USB 1.1, USB 2.0 (Alta velocidad)
	Sistema de archivos	FAT12/ 16/ 32
	Corriente máxima de alimentación	5V CC \approx 1 A
	MP3 decodificado	Compatible con MPEG-1/2 Audio Layer-3
	WMA decodificado	Compatible con Windows Media Audio
	Decodificación AAC	Archivos AAC-LC ".m4a"
	WAV decodificado	PCM lineal
Bluetooth	Versión	Bluetooth Ver.2.1+EDR / Bluetooth 3.0
	Gama de frecuencias	2,402 GHz — 2,480 GHz
	Potencia de salida	Clase de potencia 2 +4 dBm (MÁX), 0 dBm (AVE)
	Alcance máximo de comunicación	En línea recta, aproximadamente 10 m (32,8 pies)
	Perfil	HFP (Perfil manos libres) SPP (Perfil del puerto en serie) PBAP (Perfil de acceso a la guía telefónica) A2DP (Perfil Avanzado de Distribución de Audio) AVRCP (Perfil de Control Remoto de Audio/Video)
Auxiliar	Respuesta de frecuencia (± 3 dB)	20 Hz — 20 kHz
	Voltaje de entrada máximo	1 000 mV
	Impedancia de entrada	30 k Ω

Audio	Potencia de salida máxima	50 W \times 4
	Potencia en todo el ancho de banda	22 W \times 4 (a menos del 1 % THD)
	Impedancia del altavoz	4 Ω — 8 Ω
	Acción tonal	KDC-X399: Banda 1: 100 Hz \pm 8 dB Banda 2: 315 Hz \pm 8 dB Banda 3: 1 kHz \pm 8 dB Banda 4: 4 kHz \pm 8 dB Banda 5: 12,5 kHz \pm 8 dB Otros modelos: Graves: 200 Hz \pm 8 dB Registro medio: 2,5 kHz \pm 8 dB Agudos: 12,5 kHz \pm 8 dB
	Nivel de salida de preamplificador/carga (CD)	KDC-X399: 4 000 mV/10 k Ω Otros modelos: 2 500 mV/10 k Ω
	Impedancia de salida de preamplificador	\leq 600 Ω
General	Voltaje de trabajo	14,4 V (10,5 V — 16 V admisibles)
	Consumo de corriente máxima	10 A
	Gama de temperaturas de funcionamiento	0°C — +40°C
	Tamaño de instalación (An \times Al \times F)	182 mm \times 53 mm \times 159 mm (7-3/16 pulgada \times 2-1/16 pulgada \times 6-1/4 pulgada)
	Peso	1,3 kg (2,87 lbs)

Sujeto a cambios sin previo aviso.

INSTALACIÓN / CONEXIÓN

▲ Advertencia

- La unidad puede utilizarse solamente con una fuente de alimentación de 12V CC con negativo a masa.
- Desconecte el terminal negativo de la batería antes de realizar el cableado y el montaje.
- Para evitar un cortocircuito, no conecte el cable de la batería (amarillo) ni el cable de encendido (rojo) al chasis del vehículo o cable de conexión a masa (negro).
- Para evitar un cortocircuito, utilice una cinta de vinilo para aislar los cables no conectados.
- Asegúrese de volver a conectar a masa esta unidad al chasis del automóvil después de la instalación.

▲ Precaución

- Para fines de seguridad, deje que un profesional realice el cableado y el montaje. Consulte con un distribuidor de productos de audio para automóviles.
- Instale esta unidad en la consola de su vehículo. No toque las partes metálicas de la unidad durante o un poco después del uso de la unidad. Las partes metálicas, tales como el disipador de calor o la carcasa, pueden estar muy calientes.
- No conecte los cables \ominus de los altavoces al chasis del vehículo, al cable de conexión a masa (negro) o en paralelo.
- Monte la unidad a un ángulo de menos de 30°.
- Si el mazo de conductores de su vehículo no dispone de terminal de encendido, conecte el cable de encendido (rojo) al terminal de la caja de fusibles del vehículo, el cual suministrará una alimentación de 12V CC y podrá conectarse y desconectarse mediante la llave de encendido.
- Mantenga todos los cables alejados de las partes metálicas disipadoras de calor.
- Después de instalar la unidad, compruebe que las lámparas de freno, las luces intermitentes, el limpiaparabrisas, etc. funcionen satisfactoriamente.
- Si se funde el fusible, en primer lugar asegúrese de que los cables no estén en contacto con el chasis del vehículo y, a continuación, reemplace el fusible usado por otro del mismo régimen.

Procedimiento básico

- 1 Quite la llave del interruptor de encendido; después, desconecte el terminal \ominus de la batería del automóvil.
- 2 Conecte los cables correctamente. Consulte Conexión del cableado. (→ 28, 29)
- 3 Instale la unidad en su automóvil. Consulte Instalación de la unidad (montaje en el tablero).
- 4 Conecte el terminal \ominus de la batería del automóvil.
- 5 Reinicialice la unidad. (→ 3)

Instalación de la unidad (montaje en el tablero)

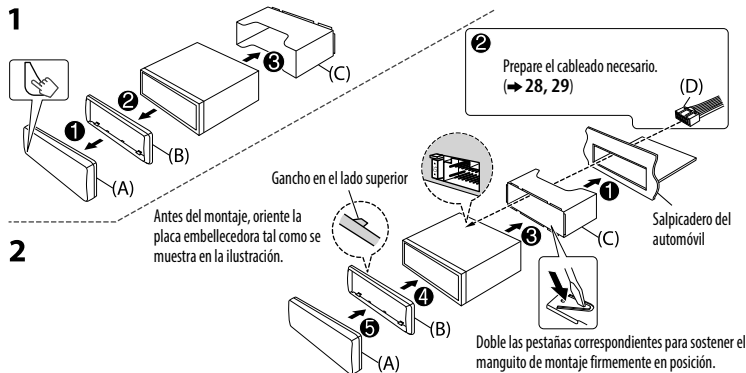

Cuando instale sin el manguito de montaje

- 1 Retire de la unidad, el manguito de montaje y la placa embellecedora.
- 2 Alinee los orificios de la unidad (en ambos lados) con la ménsula de montaje del vehículo y asegure la unidad con los tornillos (disponibles en el mercado).

▲ Utilice solo los tornillos especificados. El uso de tornillos incorrectos puede dañar la unidad.

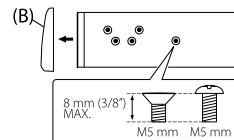

Cómo desmontar la unidad

- 1 Desmonte la placa frontal.
- 2 Enganche las uñas de agarre dispuestas en las herramientas de extracción, en los orificios a ambos lados de la placa embellecedora y, a continuación, extráigala.
- 3 Inserte las herramientas de extracción hasta el fondo de las ranuras a ambos lados y, a continuación, siga la dirección de las flechas, como se muestra a la derecha.

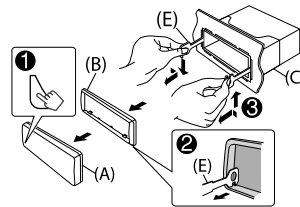

INSTALACIÓN / CONEXIÓN

Conexión del cableado (para **KDC-X399** / **KDC-BT362U** / **KDC-MP362BT**)

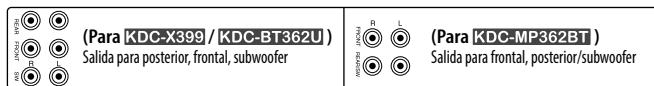

Quando conecte a un amplificador externo, conecte su cable de tierra al chasis del vehículo para evitar daños en la unidad.

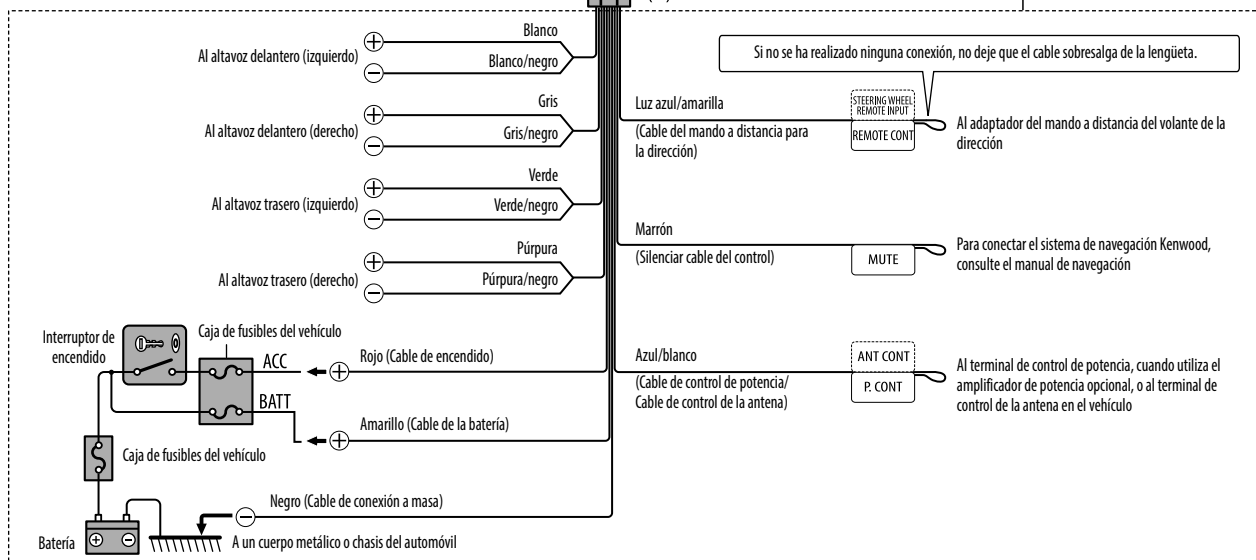
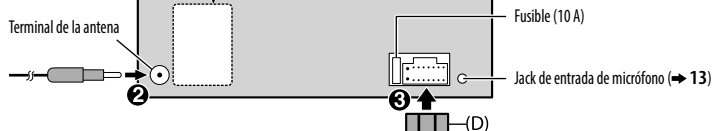

INSTALACIÓN / CONEXIÓN

Conexión del cableado (para KMR-D362BT)

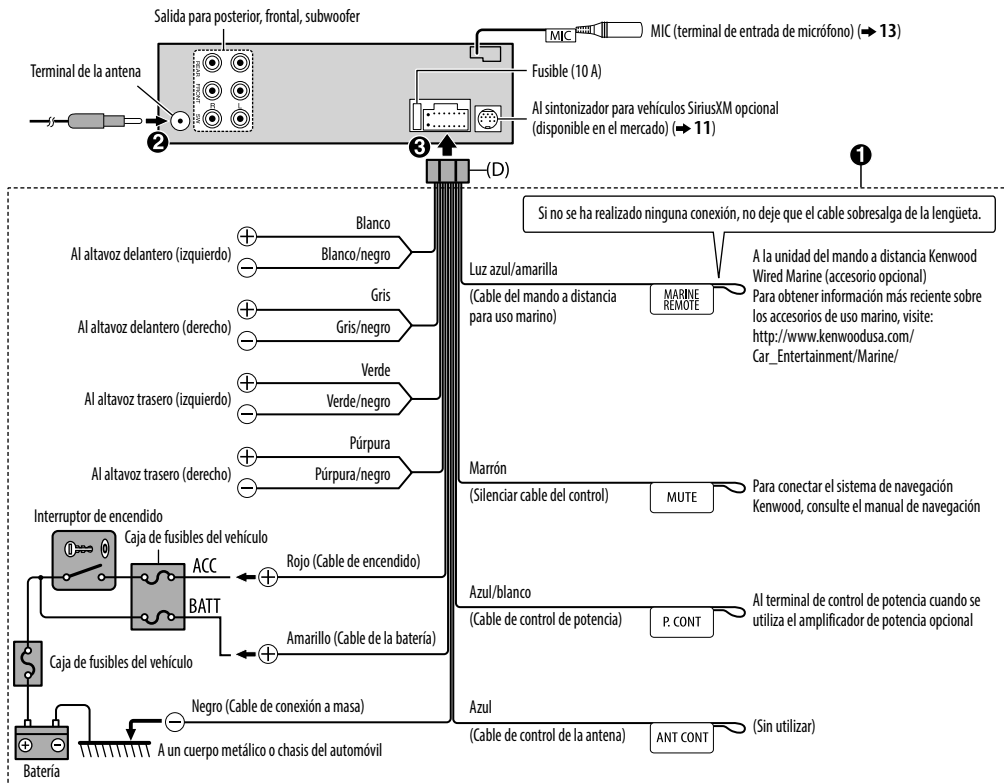

Cuando conecte a un amplificador externo, conecte su cable de tierra al chasis del vehículo para evitar daños en la unidad.

Lista de piezas para la instalación

(A) Placa frontal

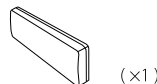

(B) Placa embellecedora

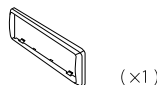

(C) Manguito de montaje

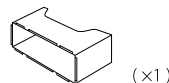

(D) Mazo de conductores

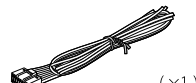

(E) Herramienta de extracción





- “Made for iPod,” and “Made for iPhone” mean that an electronic accessory has been designed to connect specifically to iPod, or iPhone, respectively, and has been certified by the developer to meet Apple performance standards. Apple is not responsible for the operation of this device or its compliance with safety and regulatory standards. Please note that the use of this accessory with iPod or iPhone may affect wireless performance.
- iPhone, iPod, iPod classic, iPod nano, and iPod touch are trademarks of Apple Inc., registered in the U.S. and other countries.
- Lightning is a trademark of Apple Inc.
- Pandora, the Pandora logo, and the Pandora trade dress are trademarks or registered trademarks of Pandora Media, Inc., used with permission.
- iHeartRadio® is a registered mark of Clear Channel Broadcasting, Inc. in the United States and other countries. Such marks are used under license.
- Sirius, XM and all related marks and logos are trademarks of Sirius XM Radio Inc. All rights reserved.
- The “AAC” logo is a trademark of Dolby Laboratories.
- Android is trademark of Google Inc.
- The Bluetooth® word mark and logos are registered trademarks owned by Bluetooth SIG, Inc. and any use of such marks by JVC KENWOOD Corporation is under license. Other trademarks and trade names are those of their respective owners.

Free Manuals Download Website

<http://myh66.com>

<http://usermanuals.us>

<http://www.somanuals.com>

<http://www.4manuals.cc>

<http://www.manual-lib.com>

<http://www.404manual.com>

<http://www.luxmanual.com>

<http://aubethermostatmanual.com>

Golf course search by state

<http://golfingnear.com>

Email search by domain

<http://emailbydomain.com>

Auto manuals search

<http://auto.somanuals.com>

TV manuals search

<http://tv.somanuals.com>