

KENWOOD

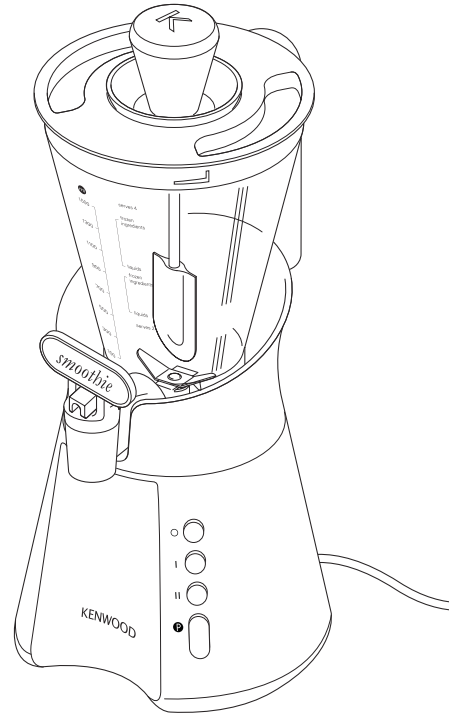

instructions and recipe ideas	2 - 8
gebruiksaanwijzing en recepten	9 - 16
mode d'emploi et idées de recettes	17 - 24
Anleitung und Rezeptvorschläge	25 - 32
istruzioni e idee per le ricette	33 - 40
instrucciones e ideas para recetas	41 - 48
anvisningar och recepttips	49 - 55
bruksanvisning og oppskrifter	56 - 62
käyttöohjeet ja valmistusohjeita	63 - 70
οδηγίες και ιδέες για συνταγές	71 - 80
instruções e ideias para receitas	81 - 88
vejledning og ideer til opskrifter	89 - 95
Инструкция по эксплуатации, рецепты	96 - 105
Návod k použití a receptář	106 - 113
Használati utasítás és recept-ötletek	114 - 122
Instrukcja obsługi i przepisy	123 - 131
Kullanım Yönergeleri ve soğuk içecek tarifleri	132 - 139

تعليمات وافكار عن طرق الاعداد ٦٤١ - .٤١



Head Office Address:
Kenwood Limited, New Lane, Havant, Hampshire PO9 2NH, UK
www.kenwoodworld.com

Designed and engineered by Kenwood in the UK

Made in China

18956/2

SB260 series *smoothie*
SB270 series

UNFOLD

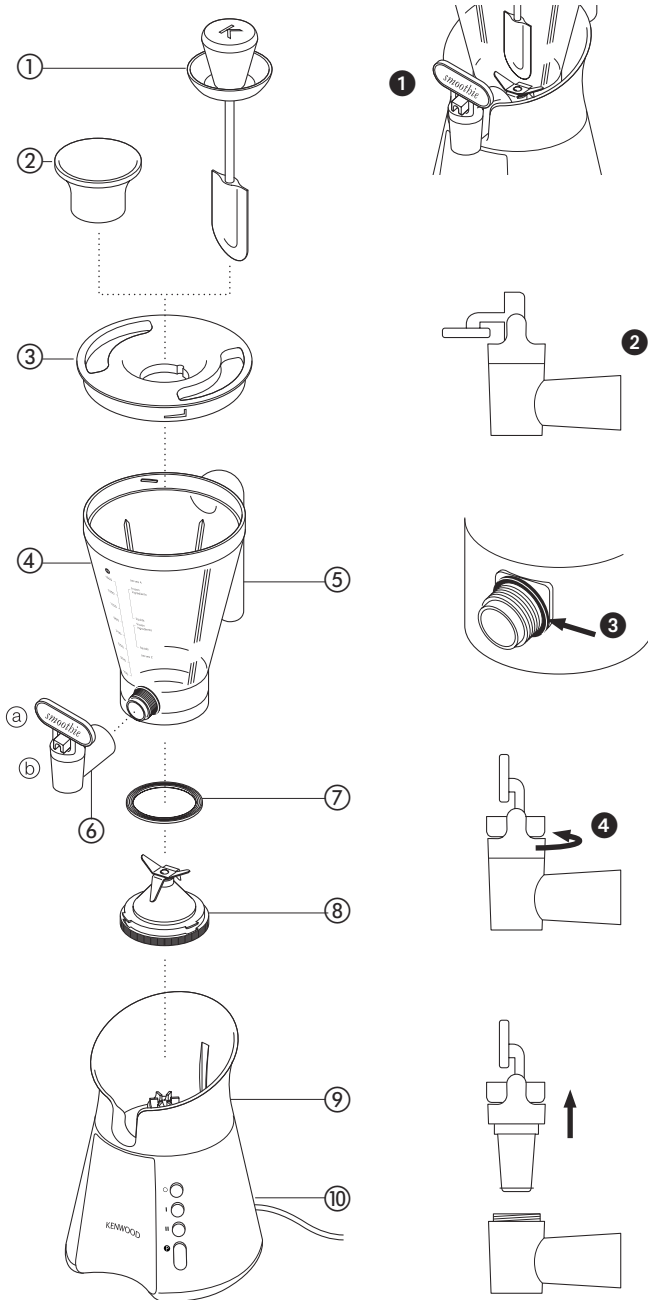

You can use your Smoothie Blender for making delicious and nutritious cold drinks. It's easy to use and the smoothie drink can be dispensed directly into a cup or glass. We've also included a stirring device to assist with the blending.

A selection of recipes can be found at the back of the instructions, but the handy markings on the goblet allow you to mix ingredients of your choice. Combinations of fruit and yoghurt (both fresh and frozen), ice cream, ice cubes, juice and milk can be used.

before using your Kenwood appliance

- Read these instructions carefully and retain for future reference.
- Remove all packaging and any labels.

safety

- Switch off and unplug:
 - before fitting and removing parts
 - after use
 - before cleaning.
- Never let the power unit, cord or plug get wet.
- Keep hands and utensils, other than the stirrer out of the goblet when it's on the power unit.
- Never use a damaged machine. Get it checked or repaired : see 'service'.
- Never use an unauthorised attachment.
- Never leave the machine on unattended.
- When removing the Smoothie Blender from the power unit, wait until the blades have completely stopped.
- Only operate the Smoothie Blender with the lid and stirrer in place.
- Never use the stirrer unless the lid is fitted to the goblet.
- The unit may also be used for making soups. Liquids should be allowed to cool to room temperature before blending.
- Always take care when handling the blade assembly and avoid touching the cutting edge of the blades when cleaning.
- Only use the Smoothie Blender with the blade assembly supplied.
- Always use the Smoothie Blender on a secure, dry, level surface.
- Never place this appliance on or near a hot gas or electric burner or where it could touch a heated appliance.

SB270 series Important - The skirt on the base of the goblet is fitted during manufacture and no attempt should be made to remove it.

- Misuse of your Smoothie Blender can result in injury.
- This appliance is not intended for use by persons (including children) with reduced physical, sensory or mental capabilities, or lack of experience and knowledge, unless they have been given supervision or instruction concerning use of the appliance by a person responsible for their safety.
- Children should be supervised to ensure that they do not play with the appliance.
- Only use the appliance for its intended domestic use. Kenwood will not accept any liability if the appliance is subject to improper use, or failure to comply with these instructions.

before plugging in

- Make sure your electricity supply is the same as the one shown on the underside of the machine.
- This appliance conforms to EC directive 2004/108/EC on Electromagnetic Compatibility and EC regulation no. 1935/2004 of 27/10/2004 on materials intended for contact with food.

before using for the first time

- Wash the parts: see 'care & cleaning'.

key

- ① stirrer
- ② cap
- ③ lid
- ④ goblet
- ⑤ handle
- ⑥ tap assembly - tap lever (a)
- tap body (b)
- ⑦ sealing ring
- ⑧ blade assembly
- ⑨ power unit
- ⑩ cord storage

to use your smoothie blender

- 1 Fit the sealing ring over the blade assembly.
- 2 **SB260 series**
Screw the blade assembly onto the goblet.
SB270 series
To fit the blade assembly to the goblet, line up the ▲ symbol on the blade assembly with the ◼ symbol on the goblet. Then turn to the ◻ symbol to lock into place.

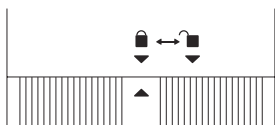

- 3 Screw the tap assembly onto the goblet. Check that the dispensing tap lever is in the off position ①.

- 4 Place the assembled goblet on the power unit.
- 5 Place the liquid ingredients into the goblet.
 - This includes fruit (not frozen), fresh yoghurt, milk and fruit juices. These can be placed into the goblet to the level marked LIQUIDS for either 2 or 4 servings.
- 6 Add ice or frozen ingredients to the goblet.
 - This includes frozen fruit, frozen yoghurt, ice cream or ice. These can be added **up to** the level marked FROZEN INGREDIENTS for the corresponding number of servings.
- 7 **SB260 series**
Screw the lid onto the goblet.
SB270 series
Push the lid onto the goblet.
- 8 Either push the cap into the lid or place the stirrer in the hole.
 - The stirrer can be used when blending thick mixtures or when large quantities of frozen foods with liquids are used.
- 9 Plug in. (SB270 series - the base will illuminate).
- 10 Press the low 'I' button for up to 30 seconds, this is to start the mixing process, then press the high 'II' button. Allow the ingredients to blend until smooth.
 - Use the stirrer by moving it in an anti clockwise direction.
- 11 Place a glass underneath the tap, press the low 'I' button and pull forward the dispensing tap lever.
 - Thinner drinks may dispense without having to switch on the power unit.
 - Use the stirrer to assist when dispensing thick smoothie drinks.
 - To help dispense the last amount of a thick smoothie drink, add a few tablespoons of liquid to increase the flow.

- When the glass is full, switch off and release the lever. Unplug after use.

OR

Switch off 'O', remove the goblet and pour the drink. Unplug after use.

hints

- To make a thinner smoothie drink add more liquid.
- To make a thicker smoothie drink add more frozen ingredients but do not exceed the frozen limit marked on the goblet.
- Before fitting the lid, push the solid ingredients into the liquid using the stirrer.
- Use the pulse 'P' button to operate the power unit in a start stop action to control the texture of your drink. Take care as this automatically selects the higher speed and may cause the drink to be thrown up the sides and onto the lid of the goblet.
- After blending, some drinks may not be completely smooth due to seeds or the fibrous nature of ingredients.
- Some drinks may separate on standing, therefore, it's best to drink them straight away. Separated drinks should be stirred before drinking.

important

- Never blend more than the maximum capacity of 1500ml marked on the goblet.
- Never blend dry ingredients (eg spices, nuts) or run the Smoothie Blender empty.
- Don't use the Smoothie Blender as a storage container. Keep it empty before and after use.
- Some liquids increase in volume and froth during blending eg milk, so do not overfill and ensure the lid is correctly fitted.
- To ensure long life of your Smoothie Blender, never run it continuously for longer than 60 seconds.

- Never blend food that has formed a solid mass during freezing, break it up before adding to the goblet.

care & cleaning

- Always switch off, unplug and dismantle before cleaning.
- Never let the power unit, cord or plug get wet.
- Empty the goblet before unscrewing the blade unit.
- Always wash immediately after use. Don't let food dry onto the goblet assembly as this will make cleaning difficult.
- Don't wash any part in the dishwasher.
- Regularly dismantle the tap and clean the parts thoroughly.

Smoothie Blender unit

Before dismantling the Smoothie Blender, half fill the goblet with warm water. Fit the lid and stirrer then place on the power unit. Switch to low 'I' and whilst running open the tap and allow the water to drain into a container to clean the valve. This can be repeated until the water runs clear. If further cleaning is necessary dismantle the unit first.

power unit

- Wipe with a damp cloth, then dry.
- Push excess cord into the back of the power unit.

blade unit

- 1 Remove and wash the sealing ring.
- 2 Don't touch the sharp blades - brush them clean using hot soapy water, then rinse thoroughly under the tap. Don't immerse the blade assembly in water.
- 3 Leave to dry upside down away from children.

goblet, lid, cap and stirrer

Wash by hand, rinse with clean water then dry.

cleaning the tap

Remove the tap assembly from the goblet, then soak the tap in hot soapy water with the valve open ②. Wash thoroughly then rinse and dry. Wash and dry the goblet then refit the tap ensuring that the seal is correctly positioned on the goblet ③.

dismantling the tap

- 1 Unscrew the tap lever from the tap body ④. **Do not remove the clear plastic cover from the assembly.**
- 2 Wash the components then rinse and dry thoroughly.
- 3 Reassemble the unit by reversing the above procedure.

service and customer care

- If the cord is damaged it must, for safety reasons, be replaced by KENWOOD or an authorised KENWOOD repairer.
If you need help with:
 - using your Smoothie Blender
 - servicing or repairsContact the shop where you bought your Smoothie Blender.
- Designed and engineered by Kenwood in the UK.
- Made in China.



IMPORTANT INFORMATION FOR CORRECT DISPOSAL OF THE PRODUCT IN ACCORDANCE WITH EC DIRECTIVE 2002/96/EC.

At the end of its working life, the product must not be disposed of as urban waste.

It must be taken to a special local authority differentiated waste collection centre or to a dealer providing this service.

Disposing of a household appliance separately avoids possible negative consequences for the environment and health deriving from inappropriate disposal and enables the constituent materials to be recovered to obtain significant savings in energy and resources. As a reminder of the need to dispose of household appliances separately, the product is marked with a crossed-out wheeled dustbin.

recipes

strawberry lemon surprise

2 x 150g pots strawberry yoghurt
500ml lemonade
400g frozen strawberries
Makes 4 large glasses

Place the yoghurt and lemonade into the goblet. Add the frozen strawberries. Switch to low 'I' for 10 seconds, then to high 'II' for 10 seconds. Serve immediately.

thick banana milkshake

3 medium bananas (cut into chunks)
500mls semi skimmed milk
6 small scoops vanilla ice-cream (approximate weight 300g)
Makes 4 large glasses

Place the bananas and milk into the goblet. Add the ice cream. Switch to low 'I' for 10 seconds, then to high 'II' for 10 seconds. Serve immediately.

pineapple and coconut refresher

1 can (425g) pineapple pieces in juice
250mls pineapple juice
8 x 15ml spoons coconut milk
6 small scoops vanilla ice cream (approximate weight 300g)
Makes 4 large glasses

Place the contents of the can of pineapple in juice into the goblet together with the additional pineapple juice and coconut milk. Add the ice cream. Switch to low 'I' for 10 seconds, then to high 'II' for 30 seconds. Serve immediately.

raspberry cream

3 x 150g pots raspberry yoghurt
250ml orange juice
150g frozen raspberries
150g (approximately 2 scoops) frozen yoghurt dessert, vanilla flavour
Makes 4 large glasses

Place the fresh yoghurt and orange juice into the goblet. Add the frozen raspberries and frozen yoghurt. Switch to low 'I' for 10 seconds, then to high 'II' for 30 seconds. Serve immediately.

choco mint shake

400ml semi skimmed milk
few drops peppermint essence to taste
4 small scoops chocolate ice cream (approximate weight 200g)
Makes 2 large glasses

Place the milk and essence into the goblet. Add the ice cream. Switch to low 'I' for 10 seconds, then to high 'II' for 10 seconds. Serve immediately.

ice cool fruity

3 peeled kiwi fruit, quartered
300g fresh strawberries
350ml orange juice
8 ice cubes
Makes 4 large glasses

Place the fruit and orange juice into the goblet. Add the ice cubes. Switch to low 'I' for 20 seconds, then to high 'II' for 20 seconds. Serve immediately.

ginger smoothie

300ml milk
6 - 8 pieces of stem ginger or to taste
30 ml juice from stem ginger
4 small scoops vanilla ice cream (approximate weight 200g)
Makes 2 to 3 glasses

Place the milk, stem ginger and juice into the goblet. Add the ice cream. Switch to low 'I' for 15 seconds, then to high 'II' for 30 seconds. Serve immediately.

pineapple and apricot smoothie

200ml pineapple juice
200ml Greek yoghurt
200g fresh pineapple, cut into pieces
3 fresh apricots, stones removed and flesh cut up
10 ice cubes
Makes 3 to 4 large glasses

Place the pineapple juice, yoghurt, pineapple and apricot into the goblet. Add the ice cubes. Switch to low 'I' for 20 seconds, then to high 'II' for 30 seconds. Serve immediately.

breakfast in a glass

150ml skimmed milk
100ml low fat yoghurt
1 banana cut into chunks
1 apple, cored and cut up
10ml wheatgerm
15ml runny honey
4 ice cubes
Makes 2 large glasses

Place the milk, yoghurt, banana, apple, wheatgerm and honey into the goblet. Add the ice cubes. Switch to low 'I' for 30 seconds, then to high 'II' for 20 seconds. Serve immediately.

coffee smoothie

200ml Espresso coffee
150ml milk
15ml Baileys liqueur (optional)
sugar to taste
4 small scoops vanilla ice cream (approximate weight 200g)
Makes 2 large glasses

Place the coffee, milk, liqueur and sugar (if used) into the goblet. Add the ice cream. Switch to low 'I' for 10 seconds, then to high 'II' for 10 seconds. Serve immediately.

banoffee smoothie

2 bananas, cut up
200ml milk
4 small scoops toffee ice cream (approximate weight 200g)
Makes 2 large glasses

Place the banana and milk in the goblet. Add the ice cream. Switch to low 'I' for 10 seconds, then to high 'II' for 20 seconds. Serve immediately.

fruit smasher

2 nectarines, stones removed and flesh cut up
100g fresh raspberries
100g fresh strawberries
100ml lemonade
100ml apple juice
6 ice cubes
Makes 3 large glasses

Place all the fruit and juice into the goblet. Add the ice cubes. Switch to low 'I' for 10 seconds, then to high 'II' for 20 seconds. Serve immediately.

raspberry refresher

800ml cranberry juice
250g frozen raspberries
3 small scoops raspberry sorbet
(approximate weight 225g)
Makes 5 large glasses

Place the cranberry juice into the goblet, then add the frozen raspberries and sorbet. Switch to low 'I' for 15 seconds, then to high 'II' for 15 seconds. Serve immediately.

tropical ginger

400ml ginger beer
300g mixture frozen pineapple,
melon and mango
Makes 2 large glasses

Place the ginger beer into the goblet, then add the frozen fruit. Switch to low 'I' for 15 seconds, then to high 'II' for 30 seconds. Serve immediately.

fruits of the forest zinger

700ml lemonade
2 meringue shells, broken up
450g frozen black forest fruits
Makes 5 large glasses

Place the lemonade and meringue into the goblet, then add the frozen fruit. Switch to low 'I' for 15 seconds, then to high 'II' for 30 seconds. Serve immediately.

oriental splendour

1 can lychees, drained weight 200g
(juice not required)
500ml orange juice
100g crème fraiche
10 ice cubes
Makes 3-4 large glasses

Place the drained fruit, orange juice and crème fraiche into the goblet, then add the ice cubes. Switch to low 'I' for 15 seconds, then to high 'II' for 15 seconds. Serve immediately.

cool as cucumber

450ml apple juice
half cucumber, cut up
2 kiwi fruit, cut up
4 mint leaves
10 ice cubes
Makes 4 large glasses

Place the apple juice, cucumber, kiwi and mint leaves into the goblet, then add the ice cubes. Switch to 'low 'I' for 15 seconds, then to high 'II' for 15 seconds. Serve immediately.

berry blast

600ml cranberry juice
200g condensed milk
500g frozen mixed berries
Makes 4 large glasses

Place the cranberry juice and condensed milk into the goblet, then add the frozen fruit. Switch to low 'I' for 15 seconds, then to 'high 'II' for 15 seconds. Serve immediately.

Vouw vóór het lezen a.u.b. de voorpagina met illustraties uit

Met uw smoothie blender kunt u heerlijke, voedzame koude dranken maken. Hij is gemakkelijk te bedienen en de smoothie kan direct in een kop of glas worden geschonken. We hebben een roerlepel toegevoegd om het mengproces te vergemakkelijken.

Achter in de gebruiksaanwijzing staan enkele recepten, maar dankzij de handige merkstrepen op de beker kunt u ook uw eigen ingrediënten mengen. U kunt combinaties van fruit en yoghurt (zowel vers als bevroren), ijs, ijsblokjes, sap en melk gebruiken.

voordat u uw Kenwood-apparaat gebruikt:

- Lees deze instructies zorgvuldig door en bewaar ze voor toekomstig gebruik.
- Verwijder alle verpakking en labels.

veiligheid

- Schakel de blender uit en trek de stekker uit het stopcontact:
 - voordat u onderdelen aanbrengt of verwijdert
 - na gebruik
 - vóór u het apparaat reinigt
- Laat het motorblok, het snoer of de stekker nooit nat worden
- Steek niet uw handen of keukengereedschap, met uitzondering van de roerlepel, in de beker als deze op het motorblok is aangebracht.
- Gebruik nooit een beschadigd apparaat. Laat het nakijken of repareren: zie Onderhoud.
- Gebruik nooit een niet-goedgekeurd hulpstuk.
- Laat het apparaat nooit onbeheerd aanstaan.
- Haal de smoothie blender pas van het motorblok nadat de messen volledig tot stilstand zijn gekomen.
- Zet de smoothie blender uitsluitend in werking als het deksel en de roerlepel geïnstalleerd zijn.

- Gebruik de roerlepel alleen als het deksel op de beker geïnstalleerd is.
- Het apparaat kan ook worden gebruikt om soep te maken. Laat warme vloeistoffen eerst tot kamertemperatuur afkoelen voordat u ze in de blender verwerkt.
- Wees voorzichtig wanneer u de messeneenheid hanteert en raak het snijvlak van de messen bij het reinigen niet aan.
- Gebruik de smoothie blender uitsluitend met de bijgeleverde messeneenheid.
- Gebruik de smoothie blender altijd op een vaste, droge, vlakke ondergrond.
- Plaats dit apparaat nooit op of in de buurt van een hete gas- of elektrische brander of waar het in aanraking kan komen met een heet apparaat.

SB270-serie

Belangrijk – De rand rond de beker is tijdens de vervaardiging gemonteerd; probeer niet om deze rand te verwijderen.

- Misbruik van uw smoothie blender kan tot letsel leiden.
- Dit apparaat is niet bedoeld voor gebruik door personen (inclusief kinderen) met verminderde lichamelijke, zintuiglijke of geestelijke vermogens of gebrek aan ervaring en kennis, tenzij ze toezicht of instructies over het gebruik van het apparaat hebben gekregen van de persoon die verantwoordelijk is voor hun veiligheid.
- Op kinderen moet toezicht gehouden worden om er zeker van te zijn dat ze niet met het apparaat spelen.
- Gebruik het apparaat alleen voor het huishoudelijke gebruik waarvoor het is bedoeld. Kenwood kan niet aansprakelijk worden gesteld in het geval dat het apparaat niet correct is gebruikt, of waar deze instructies niet worden opgevolgd.

vóór u de stekker in het stopcontact steekt

- Zorgt u dat de elektriciteitsvoorziening dezelfde spanning heeft als op de onderkant van het apparaat wordt aangegeven.
- Dit apparaat voldoet aan de EC-richtlijn 2004/108/EC betreffende de elektromagnetische compatibiliteit en EC-bepaling 1935/2004 van 27/10/2004 betreffende materialen die bestemd zijn voor contact met voedsel.

vóór het eerste gebruik

- Was de onderdelen: zie Onderhoud en reiniging.

legenda

- ① roerlepel
- ② dop
- ③ deksel
- ④ beker
- ⑤ handvat
- ⑥ tapkraan – hendel van de tapkraan
 - ⓐ
- ⓑ tap as - hoofddeel van de kraan
- ⑦ afsluitring
- ⑧ messeneenheid
- ⑨ motorblok
- ⑩ snoeropslag

uw smoothie blender gebruiken

- 1 Zet de afdichtring op de messeneenheid.
- 2 **SB260-serie**
Schroef de messeneenheid op de beker.

SB270-serie

Om de messeneenheid op de beker te passen moet het symbool ▲ op de messeneenheid op één lijn liggen met het symbool ◻ op de beker. Draai de messeneenheid vervolgens in de richting van het symbool ◻ om ze te vergrendelen.

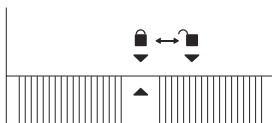

- 3 Schroef de tapkraan op de beker. Controleer of de hendel van de tapkraan in de uitstand staat ①.
- 4 Zet de bekerconstructie op het motorblok.
- 5 Doe de vloeibare ingrediënten in de beker.
 - Gebruik hiervoor bijvoorbeeld fruit (niet bevroren), verse yoghurt, melk en vruchtensap. Vul de beker tot het maatstreepje LIQUIDS (vloeistoffen) voor 2 of 4 porties.
- 6 Voeg ijsblokjes of bevroren ingrediënten toe aan de beker.
 - Gebruik hiervoor bijvoorbeeld bevroren fruit, bevroren yoghurt, ijs of ijsblokjes. Deze kunnen worden toegevoegd tot aan het maatstreepje FROZEN INGREDIENTS (bevroren ingrediënten) voor het overeenkomstige gewenste aantal porties.
- 7 **SB260-serie**
Schroef het deksel op de beker.
SB270-serie
Duw het deksel op de beker.
- 8 Duw de dop in het deksel of zet de roerlepel in het gat.
 - De roerlepel kan gebruikt worden bij het verwerken van dikke mengsels of als een grote hoeveelheid bevroren voedsel met vloeistoffen gebruikt wordt.
- 9 Steek de stekker in het stopcontact. (SB270-serie – de basis wordt verlicht).

10 Druk maximaal 30 seconden op de knop Laag 'I' om het mengproces op gang te brengen; druk vervolgens op de knop Hoog 'II' Meng de ingrediënten tot ze glad zijn.

- Gebruik de roerlepel door hem linksom te bewegen.

11 Zet een beker onder de tapkraan, druk op de knop Laag 'I' en trek de hendel van de tapkraan naar voren.

- Dunnere dranken kunnen geserveerd worden zonder de motor in te schakelen.
- Gebruik de roerlepel bij het serveren van dikke smoothies.
- Om de laatste hoeveelheid van een dikke smoothie uit de blender te laten lopen, voegt u een paar eetlepels vloeistof toe, zodat de drank beter stroomt
- Als het glas vol is, schakelt u het apparaat uit en laat u de hendel los. Na gebruik de stekker uit het stopcontact halen.

OF

Schakel het apparaat uit 'O', verwijder de beker en giet de drank uit de blender. Na gebruik de stekker uit het stopcontact halen.

tips

- U kunt een smoothie dunner maken door er meer vloeistof aan toe te voegen.
- Om de smoothie dikker te maken, voegt u meer bevroren ingrediënten toe; pas op dat u de gemarkeerde lijn op de beker voor bevroren ingrediënten niet overschrijdt.
- Voordat u het deksel op het apparaat zet, duwt u de vaste ingrediënten met de roerlepel in de vloeistof.
- Gebruik de pulseerstand P om de motor in en uit te schakelen tot u de gewenste textuur bereikt hebt. Pas op: hierdoor wordt automatisch de hogere snelheid geselecteerd waardoor de drank tegen zijkanten en het deksel van de beker geslingerd wordt.

- Na het mengen zijn sommige dranken mogelijk niet helemaal glad door de aanwezigheid van zaden of de vezelige aard van sommige ingrediënten.
- Sommige dranken kunnen schiften als u ze laat staan; u kunt ze daarom het best onmiddellijk opdrinken. Geschifte dranken moeten geroerd worden voordat ze genuttigd worden.

belangrijk

- Meng nooit meer dan de maximum capaciteit van 1500 ml die op de beker aangegeven is.
- Meng nooit droge ingrediënten (bijv. specerijen, noten) en laat de smoothie blender nooit draaien als hij leeg is.
- Gebruik de smoothie blender niet als opslagcontainer. Houd het apparaat vóór en na gebruik leeg.
- Sommige vloeistoffen, zoals melk, nemen in volume toe en schuimen tijdens het mixen; doe de beker dus niet te vol en zorg ervoor dat het deksel er goed op zit.
- Om een lange levensduur van uw smoothie blender te garanderen, mag u hem nooit langer dan 60 seconden achter elkaar gebruiken.
- Meng nooit voedsel dat door bevrozing een vaste massa is geworden; breek het in stukken voordat u het in de beker doet.

onderhoud & reiniging

- Voordat u het apparaat reinigt, dient u het apparaat altijd uit te schakelen, de stekker uit het stopcontact te halen en het apparaat uit elkaar te nemen.
- Laat de motor, het snoer of de stekker nooit nat worden
- Leeg de beker voordat u de messeneenheid losschroeft.
- Na gebruik altijd onmiddellijk afwassen.

Laat geen voedsel in de beker opdrogen; dit bemoeilijkt de reiniging.

- Was de onderdelen niet in de afwasmachine.
- Haal de kraan regelmatig uit elkaar en reinig de onderdelen grondig.

Smoothie blender

Voordat u de smoothie blender uit elkaar haalt, vult u de beker voor de helft met warm water. Zet het deksel met de roerlepel op de beker en plaats het geheel op het motorblok. Schakel het apparaat in op de stand Laag 'I' en open de kraan terwijl het apparaat draait; om de kraan te reinigen, laat u het water in een container lopen. Dit kan herhaald worden totdat het water helder blijft. Als verdere reiniging nodig is, haalt u het apparaat eert uit elkaar.

motor

- Met een vochtige doek afvegen en daarna drogen.
- Duw overtollig snoer in de achterkant van het motorblok.

messeneenheid

- 1 Verwijder en was de afdichtring.
- 2 Raak de scherpe messen niet aan – borstel ze met heet zeepsop schoon en spoel ze vervolgens onder de kraan goed af. Dompel de messeneenheid niet in water onder.
- 3 Laat hem ondersteboven en uit de buurt van kinderen drogen.

beker, deksel, dop en roerlepel

Met de hand afwassen, met schoon water spoelen en vervolgens drogen.

de kraan reinigen

Haal de tapkraan van de beker en week hem in heet zeepsop met de klep open ②. Was en droog hem zorgvuldig. Was en droog de beker en bevestig de kraan er weer aan; zorg dat de afdichtring goed op de beker geplaatst is ③.

de kraan uit elkaar nemen

- 1 Schroef de hendel van de tapkraan van het hoofddeel ④. **Verwijder de helder plastic hoes niet.**
- 2 Was de onderdelen en spoel en droog ze daarna zorgvuldig.
- 3 Zet het apparaat weer in elkaar door bovenstaande procedure in omgekeerde volgorde uit te voeren.

onderhoud en klantenservice

- Als het snoer beschadigd is, moet het om veiligheidsredenen door KENWOOD of een door KENWOOD geautoriseerd reparatiebedrijf vervangen worden.

Als u hulp nodig hebt met:

- het gebruik van uw apparaat of
- onderhoud en reparatie kunt u contact opnemen met de winkel waar u het apparaat gekocht hebt.
- Ontworpen en ontwikkeld door Kenwood in het VK.
- Vervaardigd in China.



**BELANGRIJKE INFORMATIE
VOOR DE CORRECTE
VERWERKING VAN HET
PRODUCT IN
OVEREENSTEMMING MET DE
EUROPESE RICHTLIJN
2002/96/EC**

Aan het einde van de levensduur van het product mag het niet samen met het gewone huishoudelijke afval worden verwerkt. Het moet naar een speciaal centrum voor gescheiden afvalinzameling van de gemeente worden gebracht, of naar een verkooppunt dat deze service verschaft. Het apart verwerken van een huishoudelijk apparaat voorkomt mogelijke gevolgen voor het milieu en de gezondheid die door een ongeschikte verwerking ontstaan en zorgt ervoor dat de materialen waaruit het apparaat bestaat, teruggewonnen kunnen worden om een aanmerkelijke besparing van energie en grondstoffen te verkrijgen. Om op de verplichting tot gescheiden verwerking van elektrische huishoudelijke apparatuur te wijzen, is op het product het symbool van een doorgekruiste vuilnisbak aangebracht.

recepten

verrassing met aardbeien en citroen

2 potten van 150 g met
aardbeienyoghurt
500 ml citroenlimonade
400 g bevroren aardbeien
Dit is voldoende voor 4 grote glazen.

Breng de yoghurt en citroenlimonade in de kom. Voeg de bevroren aardbeien eraan toe. Zet de machine 10 seconden lang op Laag 'I' en daarna 10 seconden lang op Hoog 'II'. Onmiddellijk opdienen.

dikke bananenmilkshake

3 middelmatig grote bananen (in
stukken gesneden)
500 ml halfvolle melk
6 schepjes vanilleijs
(ca. 300 g)
Dit is voldoende voor 4 grote glazen.

Breng de bananen en melk in de kom. Voeg het ijs toe. Zet de machine 10 seconden lang op Laag 'I' en daarna 10 seconden lang op Hoog 'II'. Onmiddellijk opdienen.

verfrissing met ananas en kokos

1 blik (425 g) met stukjes ananas op
sap
250 ml ananassap
8 15ml-lepels met kokosmelk
6 schepjes vanilleijs
(ca. 300 g)
Dit is voldoende voor 4 grote glazen.

Breng de inhoud van het blik met ananas op sap in de kom samen met het extra ananassap en de kokosmelk. Voeg het ijs toe. Zet de machine 10 seconden lang op Laag 'I' en daarna 30 seconden lang op Hoog 'II'. Onmiddellijk opdienen.

frambozencrème

3 potten van 150 g met frambozenyoghurt
250 ml sinaasappelsap
150 g bevroren frambozen
150 g (ongeveer 2 scheppen) bevroren yoghurt met vanillesmaak
Dit is voldoende voor 4 grote glazen.

Breng de verse yoghurt en het sinaasappelsap in de kom. Voeg de bevroren frambozen en bevroren yoghurt toe. Zet de machine 10 seconden lang op Laag 'I' en daarna 30 seconden lang op Hoog 'II'. Onmiddellijk opdienen.

milkshake met chocolade en pepermint

400 ml halfvolle melk
naar smaak een paar druppels pepermuntaroma
4 schepjes chocoladeijs (ca. 200 g)
Dit is voldoende voor 2 grote glazen.

Breng de melk en aroma in de kom. Voeg het ijs toe. Zet de machine 10 seconden lang op Laag 'I' en daarna 10 seconden lang op Hoog 'II'. Onmiddellijk opdienen.

ijskoud vruchtengerecht

3 geschilde kiwi's, in vier parten
300 g verse aardbeien
350 ml sinaasappelsap
8 ijsblokjes
Dit is voldoende voor 4 grote glazen.

Breng het fruit en sinaasappelsap in de kom. Voeg de ijsblokjes toe. Zet de machine 20 seconden lang op Laag 'I' en daarna 20 seconden lang op Hoog 'II'. Onmiddellijk opdienen.

gembersmoothie

300 ml melk
6-8 stukjes gemberwortel of zoveel als gewenst
30 ml gemberwortelsap
4 schepjes vanilleijs (ca. 200 g)
Dit is voldoende voor 2-3 glazen.

Breng de melk, de gemberwortel en het sap in de kom. Voeg het ijs toe. Zet de machine 15 seconden lang op Laag 'I' en daarna 30 seconden lang op Hoog 'II'. Onmiddellijk opdienen.

ananas/abrikozen-smoothie

200 ml ananassap
200 ml Griekse yoghurt
200 g verse ananas, in stukjes gesneden
3 verse abrikozen waaruit de pitten zijn verwijderd en waarvan het vruchtvlees in stukjes is gesneden
10 ijsblokjes
Dit is voldoende voor 3-4 grote glazen.

Breng het ananassap, de yoghurt, de ananas en de abrikozen in de kom. Voeg de ijsblokjes toe. Zet de machine 20 seconden lang op Laag 'I' en daarna 30 seconden lang op Hoog 'II'. Onmiddellijk opdienen.

ontbijt in een glas

150 ml taptemelk
100 ml magere yoghurt
1 banaan, in stukken gesneden
1 appel, van het klokhuis ontdaan en in stukjes gesneden
10 ml tarwekiemen
15 ml vloeibare honing
4 ijsblokjes
Dit is voldoende voor 2 grote glazen.

Breng de melk, yoghurt, banaan, appel, tarwekiemen en honing in de kom. Voeg de ijsblokjes toe. Zet de machine 30 seconden lang op Laag 'I' en daarna 20 seconden lang op Hoog 'II'. Onmiddellijk opdienen.

koffiesmoothie

200 ml espressokoffie
150 ml melk
15 ml Baileys likeur (facultatief)
suiker naar smaak
4 schepjes vanilleijs
(ca. 200 g)
Dit is voldoende voor 2 grote glazen.

Breng de koffie, melk, likeur en suiker (indien gebruikt) in de kom. Voeg het ijs toe. Zet de machine 10 seconden lang op Laag 'I' en daarna 10 seconden lang op Hoog 'II'. Onmiddellijk opdienen.

banoffie-smoothie

bananen, in stukjes gesneden
200 ml melk
4 schepjes toffeeijs (ca. 200 g)
Dit is voldoende voor 2 grote glazen.

Breng de banaan en melk in de kom. Voeg het ijs toe. Zet de machine 10 seconden lang op Laag 'I' en daarna 20 seconden lang op Hoog 'II'. Onmiddellijk opdienen.

fantastisch fruitgerecht

2 nectarines waaruit de pitten zijn verwijderd en waarvan het vruchtvlees in stukjes is gesneden
100 g verse frambozen
100 g verse aardbeien
100 ml citroenlimonade
100 ml appelsap
6 ijsblokjes
Dit is voldoende voor 3 grote glazen.

Breng al het fruit en sap in de kom. Voeg de ijsblokjes toe. Zet de machine 10 seconden lang op Laag 'I' en daarna 20 seconden lang op Hoog 'II'. Onmiddellijk opdienen.

verfrissing met frambozen

800 ml Preiselbeeresap
250 g bevroren frambozen
3 schepjes frambozensorbet
(ca. 225 g)
Dit is voldoende voor 5 grote glazen.

Breng het Preiselbeeresap in de kom en voeg de bevroren frambozen en sorbet eraan toe. Zet de machine 15 seconden lang op Laag 'I' en daarna 15 seconden lang op Hoog 'II'. Onmiddellijk opdienen.

tropische gember

400 ml gemberbier
300 g mengsel van bevroren ananas,
meloen en mango
Dit is voldoende voor 2 grote glazen.

Breng het gemberbier in de kom en
voeg het bevroren fruit eraan toe.
Zet de machine 15 seconden lang
op Laag 'I' en daarna 30 seconden
lang op Hoog 'II'. Onmiddellijk
opdienen.

krachtige bosvruchtendrank

700 ml citroenlimonade
2 schuimpjes in stukjes
450 g bevroren zwarte bosvruchten
Dit is voldoende voor 5 grote glazen.

Breng de citroenlimonade en
gebroken schuimpjes in de kom en
voeg het bevroren fruit eraan toe.
Zet de machine 15 seconden lang
op Laag 'I' en daarna 30 seconden
lang op Hoog 'II'. Onmiddellijk
opdienen.

oosterse glorie

1 blikje lychees, uitlekgewicht 200 g
(sap is niet nodig)
500 ml sinaasappelsap
100 g crème fraîche
10 ijsblokjes
Dit is voldoende voor 3-4 grote
glazen.

Breng het uitgelekte fruit, het
sinaasappelsap en de crème fraîche
in de kom en voeg dan de ijsblokjes
eraan toe. Zet de machine 15
seconden lang op Laag 'I' en
daarna 15 seconden lang op
Hoog 'II'. Onmiddellijk opdienen.

zo koel als een komkommer

450 ml appelsap
een halve komkommer, in plakjes
gesneden
2 kiwi's, in stukjes gesneden
4 muntblaadjes
10 ijsblokjes
Dit is voldoende voor 4 grote glazen.

Breng de appelsap, komkommer,
kiwi en muntblaadjes in de kom en
voeg dan de ijsblokjes eraan toe.
Zet de machine 15 seconden lang
op Laag 'I' en daarna 15 seconden
lang op Hoog 'II'. Onmiddellijk
opdienen.

bessenversnapering

600 ml Preiselbeeresap
200 g gecondenseerde melk
500 g bevroren, gemengde bessen
Dit is voldoende voor 4 grote glazen.

Breng het Preiselbeeresap en de
gecondenseerde melk in de kom en
voeg het bevroren fruit eraan toe.
Zet de machine 15 seconden lang
op Laag 'I' en daarna 15 seconden
lang op Hoog 'II'. Onmiddellijk
opdienen.

Avant de lire, dépliez la première page pour voir les illustrations

Vous pouvez utiliser votre mélangeur pour cocktails (smoothie) pour préparer de délicieuses boissons fraîches et nourrissantes. Il est facile à utiliser et le cocktail peut être versé directement dans une tasse ou un verre. Nous avons également incorporé un dispositif d'agitateur pour aider au mélange des ingrédients.

Vous trouverez une sélection de recettes au dos du mode d'emploi et des marquages pratiques sur le bol vous permettent de mélanger les ingrédients de votre choix. Vous pouvez associer des fruits et du yaourt (qu'ils soient frais ou surgelés), de la glace, des glaçons, des jus de fruit et du lait.

avant d'utiliser votre appareil Kenwood

- Lisez et conservez soigneusement ces instructions pour pouvoir vous y référer ultérieurement.
- Retirez tous les éléments d'emballage et les étiquettes.

sécurité

- Eteignez et débranchez l'appareil :
 - avant de mettre en place et de retirer des éléments
 - après utilisation
 - avant le nettoyage.
- Ne mouillez jamais le bloc moteur, le cordon d'alimentation ou la prise.
- Lorsque le bol se trouve sur le bloc moteur, ne mettez pas vos mains et d'ustensiles autres que l'agitateur à l'intérieur.
- N'utilisez jamais un appareil endommagé. Faites-le vérifier ou réparer : se reporter à la section « entretien ».
- N'utilisez jamais un accessoire non recommandé.
- Ne laissez jamais l'appareil sans surveillance lorsqu'il fonctionne.

- Lorsque vous retirez le mélangeur pour cocktails (smoothie) du bloc moteur, attendez que les lames se soient complètement arrêtées.
- Ne faites pas fonctionner le mélangeur pour cocktails (smoothie) si le couvercle et l'agitateur ne sont pas en place.
- N'utilisez jamais l'agitateur si le couvercle n'est pas à sa place sur le bol.
- Vous pouvez également utiliser l'appareil pour préparer des soupes. Laissez les liquides refroidir à température ambiante avant de les placer dans le mélangeur.
- Prenez toujours des précautions lorsque vous manipulez l'ensemble porte-lames et évitez de toucher le bord tranchant des lames lors du nettoyage.
- Utilisez le Mélangeur pour cocktails exclusivement avec l'ensemble porte-lames fourni.
- Utilisez toujours le Mélangeur pour cocktails sur une surface sûre, sèche et plane.
- Ne placez jamais cet appareil à proximité ou sur une plaque de cuisson électrique ou un brûleur à gaz. Veillez à ce qu'il ne puisse pas être en contact avec un appareil chaud.

Séries SB270

Important - Le carter de la base du bol est assemblé en cours de fabrication et il ne doit en aucun cas être tenté de le retirer.

- Une mauvaise utilisation de votre Mélangeur pour cocktails peut provoquer des blessures.

- Cet appareil n'est pas destiné à être utilisé par des personnes (y compris des enfants) dont les capacités physiques, sensorielles ou mentales sont diminuées, ou qui ne disposent pas des connaissances ou de l'expérience nécessaires, à moins qu'elles n'aient été formées et encadrées pour l'utilisation de cet appareil par une personne responsable de leur sécurité.
- Les enfants doivent être surveillés afin qu'ils ne puissent pas jouer avec cet appareil.
- N'employez l'appareil qu'à la fin domestique prévue. Kenwood décline toute responsabilité dans les cas où l'appareil est utilisé incorrectement ou que les présentes instructions ne sont pas respectées.

avant de brancher l'appareil

- Assurez-vous que votre alimentation électrique correspond à celle qui est indiquée sur la partie inférieure de votre appareil.
- Cet appareil est conforme à la directive 2004/108/CE de la CE sur la compatibilité électromagnétique, et au règlement 1935/2004 de la CE du 27/10/2004 sur les matériaux destinés au contact alimentaire.

avant la première utilisation

- Lavez les éléments : voir « entretien et nettoyage ».

légende

- ① agitateur
- ② bouchon
- ③ couvercle
- ④ bol
- ⑤ poignée
- ⑥ ensemble du robinet
 - levier du robinet (a)
 - corps du robinet (b)
- ⑦ anneau d'étanchéité
- ⑧ ensemble porte-lames
- ⑨ bloc moteur
- ⑩ compartiment range-cordon

pour utiliser votre mélangeur pour cocktails (smoothie) mélangeur

- 1 Placez l'anneau d'étanchéité sur l'ensemble porte-lames
- 2 **Séries SB260**
Vissez l'ensemble porte-lames sur le bol.
- Séries SB270**
Pour installer l'ensemble porte-lames sur le bol, alignez le symbole ▲ de l'ensemble porte-lames sur le symbole ◐ du bol. Puis tournez sur le symbole 🔒 pour verrouiller dans la bonne position.

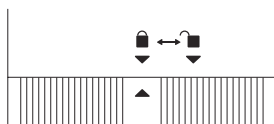

- 3 Vissez l'ensemble du robinet sur le bol. Vérifiez que le levier du robinet est en position arrêt ①.
- 4 Placez le bol assemblé sur le bloc moteur.
- 5 Placez les ingrédients liquides dans le bol.
 - Cela comprend les fruits (non surgelés), les yaourts frais, le lait et les jus de fruits. Vous pouvez les mettre dans le bol jusqu'au niveau marqué LIQUIDS (liquides) pour 2 ou 4 portions.
- 6 Ajoutez des glaçons ou les ingrédients surgelés dans le bol.
 - Cela comprend les fruits surgelés, les crèmes glacées au yaourt, la glace ou les glaçons. Vous pouvez ajouter ces ingrédients **jusqu'au** niveau marqué FROZEN INGREDIENTS (ingrédients surgelés) pour le nombre de portions correspondant.
- 7 **Séries SB260**
Vissez le couvercle sur le bol.

Séries SB270

Poussez le couvercle dans le bol.

- 8 Poussez le bouchon dans le couvercle ou placez l'agitateur dans l'orifice.
 - Vous pouvez utiliser l'agitateur lorsque vous mélangez des mixtures épaisses ou lorsque vous utilisez de grandes quantités d'ingrédients surgelés avec des liquides.
- 9 Branchez l'appareil (Séries SB270 – le socle s'illumine).
- 10 Appuyez sur le bouton vitesse faible ' I ' jusqu'à 30 secondes pour débuter le processus de mélange, puis appuyez sur le bouton vitesse élevée ' II '. Mixez les ingrédients jusqu'à l'obtention d'une consistance homogène.
 - Utilisez l'agitateur en le déplaçant dans le sens inverse des aiguilles d'une montre.
- 11 Placez un verre sous le robinet. Appuyez sur le bouton vitesse faible ' I ' puis tirez le levier du robinet vers l'avant.
 - Il est possible de servir des boissons moins épaisses sans mettre le bloc moteur en marche.
 - Aidez-vous de l'agitateur pour verser des cocktails épais.
 - Pour vous aider à verser le reste d'un cocktail épais, ajoutez quelques cuillères à soupe de liquide pour un meilleur débit.
 - Lorsque le verre est plein, éteignez l'appareil, et relâchez le levier. Débranchez après l'utilisation. OU Eteignez l'appareil ' O ', retirez le bol et versez la boisson. Débranchez après l'utilisation.

conseils

- Vous pouvez obtenir un cocktail moins épais en ajoutant du liquide.
- Pour faire un cocktail plus épais, ajoutez des ingrédients surgelés mais ne dépassez pas la limite des ingrédients surgelés indiquée sur le bol.

- Avant de placer le couvercle, enfoncez les ingrédients solides dans le liquide à l'aide de l'agitateur.
- Utilisez la fonction « Pulse – P » pour faire fonctionner le moteur de manière intermittente et contrôler la texture de votre boisson. Faites attention car ce mode sélectionne automatiquement la vitesse la plus élevée et cela peut provoquer une projection de la boisson le long des parois et sur le couvercle du bol.
- Après avoir mélangé certaines boissons, il est possible qu'elles ne soient pas complètement homogènes à cause des pépins ou de la nature fibreuse des ingrédients.
- Les ingrédients de certaines boissons peuvent se séparer lorsqu'ils reposent. Il est donc conseillé de consommer ces boissons immédiatement. Mélangez les boissons dont les ingrédients se sont séparés avant de les consommer.

important

- Ne dépassez jamais la capacité maximale de 1500 ml marquée sur le bol.
- Ne mélangez jamais d'ingrédients secs (noix, épices) et ne faites pas fonctionner le Mélangeur pour cocktails à vide.
- N'utilisez pas le Mélangeur pour cocktails comme récipient de stockage. Laissez-le vide avant et après utilisation.
- Certains liquides (par exemple le lait) augmentent en volume et forment de la mousse pendant le mélange, veillez par conséquent à ne pas trop remplir le bol et assurez-vous que le couvercle est correctement installé.
- Afin de prolonger la durée de vie de votre Mélangeur pour cocktails, ne le faites jamais fonctionner pendant plus de 60 secondes.
- Ne mélangez jamais des aliments ayant formé une masse solide pendant la congélation. Brisez-les avant de les placer dans le bol.

entretien et nettoyage

- Eteignez, débranchez et démontez toujours l'appareil avant le nettoyage.
- Ne mouillez jamais le bloc moteur, le cordon d'alimentation ou la prise.
- Videz le bol avant de dévisser l'ensemble porte-lames.
- Lavez toujours immédiatement après l'utilisation. Ne laissez pas les aliments sécher sur l'ensemble de bol, cela rendrait le nettoyage difficile.
- Ne lavez aucun élément dans le lave-vaisselle.
- Démontez régulièrement le robinet et nettoyez les éléments soigneusement.

Unité du mélangeur pour cocktail

Avant de démonter votre Mélangeur pour cocktails, remplissez à moitié le bol d'eau tiède. Positionnez le couvercle et l'agitateur puis placez-les sur le bloc moteur ; Sélectionnez la position vitesse faible '1' et, pendant que l'appareil fonctionne, ouvrez le robinet et laissez l'eau s'écouler dans un récipient pour nettoyer la soupape. Vous pouvez répéter cette opération jusqu'à ce que l'eau qui s'écoule soit propre. Si un nettoyage supplémentaire est nécessaire, démontez d'abord l'unité.

bloc moteur

- Essuyez avec un chiffon humide, puis séchez.
- Poussez le surplus de cordon dans l'arrière du bloc moteur.

ensemble porte-lames

- 1 Retirez et nettoyez l'anneau d'étanchéité.
- 2 Ne touchez pas les lames tranchantes – pour les nettoyer, brossez-les avec de l'eau chaude savonneuse, puis rincez soigneusement en les passant sous le robinet. N'immergez pas l'ensemble porte-lames dans l'eau.
- 3 Laissez sécher à l'envers, hors de portée des enfants.

bol, couvercle, bouchon et agitateur

Lavez à la main, rincez à l'eau claire, puis séchez.

nettoyage du robinet

Retirez l'ensemble du robinet du bol, puis plongez le robinet dans de l'eau chaude savonneuse en laissant la soupape ouverte ②.

Nettoyez soigneusement puis rincez et séchez.

Nettoyez et séchez le bol puis replacez le robinet en veillant à ce que le joint soit correctement placé sur le bol ③.

démontage du robinet

- 1 Dévissez le levier du robinet et retirez-le du corps du robinet ④. **Ne retirez pas le cache en plastique transparent de l'ensemble.**
- 2 Nettoyez les éléments, puis rincez et séchez soigneusement.
- 3 Réassemblez l'unité en répétant la procédure ci-dessus dans le sens inverse.

service après-vente

- Si le cordon est endommagé, il doit être remplacé, pour des raisons de sécurité, par KENWOOD ou par un réparateur agréé KENWOOD.

Si vous avez besoin d'aide concernant :

- l'utilisation de votre appareil
 - l'entretien ou les réparations
- Contactez le magasin où vous avez acheté votre appareil.
- Conçu et développé par Kenwood au Royaume-Uni.
 - Fabriqué en Chine.



**IMPORTANT INFORMATION FOR
CORRECT DISPOSAL OF THE
PRODUCT IN ACCORDANCE
WITH EC DIRECTIVE
2002/96/EC.**

At the end of its working life, the product must not be disposed of as urban waste.

It must be taken to a special local authority differentiated waste collection centre or to a dealer providing this service.

Disposing of a household appliance separately avoids possible negative consequences for the environment and health deriving from inappropriate disposal and enables the constituent materials to be recovered to obtain significant savings in energy and resources. As a reminder of the need to dispose of household appliances separately, the product is marked with a crossed-out wheeled dustbin.

recettes

surprise fraise - citron

2 yaourts à la fraise de 150g
500ml citronnade
400g fraises surgelées
Pour 4 grands verres

Versez le yaourt et la citronnade dans le bol. Ajoutez les fraises surgelées. Appuyez sur faible 'I' pendant 10 secondes, puis sur élevée 'II' pendant 10 secondes. Servez immédiatement.

milk-shake épais à la banane

3 bananes moyennes (en tronçons)
500ml lait demi-écrémé
6 petites boules de glace à la vanille (300g environ)
Pour 4 grands verres

Mettez les bananes et le lait dans le bol. Ajoutez la glace. Appuyez sur faible 'I' pendant 10 secondes, puis sur élevée 'II' pendant 10 secondes. Servez immédiatement.

fraîcheur à l'ananas et à la noix de coco

1 boîte (425g) de morceaux d'ananas au jus de fruit
250ml jus d'ananas
8 cuillérées de 15ml de lait de coco
6 petites boules de glace à la vanille (environ 300g)
Pour 4 grands verres

Versez le contenu de la boîte d'ananas au jus de fruit dans le bol avec le jus d'ananas et le lait de coco. Ajoutez la glace. Appuyez sur faible 'I' pendant 10 secondes, puis sur élevée 'II' pendant 30 secondes. Servez immédiatement.

nectar de framboise

3 yaourts à la framboise de 150g
250ml jus d'orange
150g framboises surgelées
150g (environ 2 boules) crème glacée au yaourt à la vanille
Pour 4 grands verres

Versez le yaourt et le jus d'orange dans le bol. Ajoutez les framboises surgelées et la crème glacée au yaourt. Appuyez sur faible 'I' pendant 10 secondes, puis sur élevée 'II' pendant 30 secondes. Servez immédiatement.

milk-shake menthe-chocolat

400ml lait demi-écrémé
Quelques gouttes d'essence de menthe à volonté
4 petites boules de glace au chocolat (environ 200g)
Pour 2 grands verres

Versez le lait et l'essence de menthe dans le bol. Ajoutez la glace. Appuyez sur faible 'I' pendant 10 secondes, puis sur élevée 'II' pendant 10 secondes. Servez immédiatement.

fraîcheur fruitée

3 kiwis pelés et en quartiers
300g fraises fraîches
350ml jus d'orange
8 glaçons
Pour 4 grands verres

Mettez les fruits et le jus d'orange dans le bol. Ajoutez les glaçons. Appuyez sur faible 'I' pendant 20 secondes, puis sur élevée 'II' pendant 20 secondes. Servez immédiatement.

cocktail au gingembre

300ml lait
6 – 8 morceaux de gingembre confit ou à volonté
30 ml jus de gingembre confit
4 petites boules de glace à la vanille (environ 200g)
Pour 2 ou 3 verres

Versez le lait, le gingembre confit et le jus dans le bol. Ajoutez la glace. Appuyez sur faible 'I' pendant 15 secondes, puis sur élevée 'II' pendant 30 secondes. Servez immédiatement.

cocktail à l'ananas et à l'abricot

200ml jus d'ananas
200ml yaourt grec
200g ananas frais en morceaux
3 abricots frais dénoyautés et découpés en morceaux
10 glaçons
Pour 3 ou 4 grands verres

Versez le jus d'ananas, le yaourt, l'ananas et l'abricot dans le bol. Ajoutez les glaçons. Appuyez sur faible 'I' pendant 20 secondes, puis sur élevée 'II' pendant 30 secondes. Servez immédiatement.

petit-déjeuner dans un verre

150ml lait écrémé
100ml yaourt allégé
1 banane découpée en tronçons
1 pomme épépinée, en morceaux
10ml germes de blé
15ml miel liquide
4 glaçons
Pour 2 grands verres

Versez le lait, le yaourt, la banane, la pomme, les germes de blé et le miel dans le bol. Ajoutez les glaçons. Appuyez sur faible 'I' pendant 30 secondes, puis sur élevée 'II' pendant 20 secondes. Servez immédiatement.

cocktail au café

200ml expresso
150ml lait
15ml Baileys (en option)
sucre à volonté
4 petites boules de glace à la vanille (environ 200g)
Pour 2 grands verres

Versez le café, le lait, le Baileys et le sucre (le cas échéant) dans le bol. Ajoutez la glace. Appuyez sur faible 'I' pendant 10 secondes, puis sur élevée 'II' pendant 10 secondes. Servez immédiatement.

cocktail banoffee

2 bananes en morceaux
200ml lait
4 petites boules de glace au caramel (environ 200 g)
Pour 2 grands verres

Versez la banane et le lait dans le bol. Ajoutez la glace. Appuyez sur faible 'I' pendant 10 secondes, puis sur élevée 'II' pendant 20 secondes. Servez immédiatement.

cocktail aux fruits

2 nectarines, épépinées et découpées en morceaux
100g framboises fraîches
100g fraises fraîches
100ml citronnade
100ml jus de pomme
6 glaçons
Pour 3 grands verres

Mettez tous les fruits et le jus dans le bol. Ajoutez les glaçons. Appuyez sur faible 'I' pendant 10 secondes, puis sur élevée 'II' pendant 20 secondes. Servez immédiatement.

fraîcheur à la framboise

800ml jus de canneberge
250g framboises surgelées
3 petites boules de sorbet à la framboise (environ 225 g)
Pour 5 grands verres

Versez le jus de canneberge dans le bol puis ajoutez les framboises surgelées et le sorbet. Appuyez sur faible 'I' pendant 15 secondes, puis sur élevée 'II' pendant 15 secondes. Servez immédiatement.

gingembre tropical

400ml boisson gazeuse au gingembre (type Canada Dry)
300g mélange d'ananas, de melon et de mangues surgelés
Pour 2 grands verres

Versez la boisson gazeuse au gingembre dans le bol puis ajoutez les fruits surgelés. Appuyez sur faible 'I' pendant 15 secondes, puis sur élevée 'II' pendant 30 secondes. Servez immédiatement.

cocktail au fruits des bois

700ml citronnade
2 meringues, en morceaux
450g fruits des bois surgelés
Pour 5 grands verres

Versez la citronnade et la meringue dans le bol, puis ajoutez les fruits surgelés. Appuyez sur faible 'I' pendant 15 secondes, puis sur élevée 'II' pendant 30 secondes. Servez immédiatement.

splendeur orientale

1 boîte de 200g (poids égoutté) de
litchis (sans le jus)
500ml jus d'orange
100g crème fraîche
10 glaçons
Pour 3-4 grands verres

Versez les fruits égouttés, le jus
d'orange et la crème fraîche dans le
bol puis ajoutez les glaçons.
Appuyez sur faible 'I' pendant 15
secondes, puis sur élevée 'II'
pendant 15 secondes. Servez
immédiatement.

fraîcheur au concombre

450ml jus de pomme
un demi concombre en morceaux
2 kiwis, en morceaux
4 feuilles de menthe
10 glaçons
Pour 4 grands verres

Versez le jus de pomme, le
concombre, les kiwis et les feuilles
de menthe dans le bol, puis ajoutez
les glaçons. Appuyez sur faible 'I'
pendant 15 secondes, puis sur
élevée 'II' pendant 15 secondes.
Servez immédiatement.

nectar aux baies

600ml jus de canneberge
200g lait concentré
500g baies variées surgelées
Pour 4 grands verres

Versez le jus de canneberge et le lait
concentré dans le bol puis ajoutez
les fruits surgelés. Appuyez sur
faible 'I' pendant 15 secondes, puis
sur élevée 'II' pendant 15
secondes. Servez immédiatement.

Bevor Sie die Bedienungsanleitung lesen, bitte Deckblatt mit Illustrationen herausklappen

Mit Ihrem Smoothie Mixer können Sie leckere und nahrhafte kalte Drinks zubereiten. Er ist leicht zu bedienen, und der Smoothie Drink kann direkt in eine Tasse oder ein Glas eingeschenkt werden. Ein integriertes Rührwerk unterstützt das Mixen.

Am Ende dieser Bedienungsanleitung finden Sie eine Auswahl von Rezeptvorschlägen; aber mit den praktischen Markierungen am Mixbecher können Sie auch Zutaten Ihrer Wahl verarbeiten. Sie können beliebige Kombinationen von Früchten und Yoghurt (frisch oder tiefgefroren), Eiskrem, Eiswürfel, Saft und Milch verwenden.

Vor Gebrauch Ihres Kenwood-Gerätes

- Lesen Sie diese Anleitung sorgfältig durch und bewahren Sie diese zur späteren Benutzung auf.
- Entfernen Sie jegliches Verpackungsmaterial und alle Aufkleber.

Sicherheit

- Abschalten und den Netzstecker ziehen:
 - vor dem Anbringen und Abnehmen von Teilen
 - nach dem Gebrauch
 - vor dem Reinigen.
- Motoreinheit, Netzkabel oder Netzstecker nicht nass werden lassen.
- Hände und Geräte, ausgenommen den Rührer, aus dem Mixbecher fernhalten, wenn sich dieser auf der Motoreinheit befindet.
- Nie ein beschädigtes Gerät weiter verwenden, sondern überprüfen oder reparieren lassen: siehe 'Kundendienst'.
- Nie Zusatzteile verwenden, die nicht für den Smoothie Mixer vorgesehen sind.

- Das Gerät nie unbeaufsichtigt eingeschaltet lassen.
- Vor dem Abnehmen des Smoothie Mixers von der Motoreinheit, warten, bis der Messerkopf vollständig zum Stillstand gekommen ist.
- Den Smoothie Mixer nur verwenden, wenn Deckel und Rührwerk angebracht sind.
- Den Rührer nur verwenden, wenn der Deckel auf den Mixbecher aufgesetzt ist
- Das Gerät kann auch zur Zubereitung von Suppen verwendet werden. Die flüssigen Zutaten sollten vor dem Mixen auf Zimmertemperatur abgekühlt sein.
- Seien Sie immer vorsichtig im Umgang mit dem Messerkopf und vermeiden Sie es, bei der Reinigung die scharfen Kanten der Messer zu berühren.
- Verwenden Sie den Smoothie Mixer nur in Verbindung mit dem mitgelieferten Messerkopf.
- Setzen Sie den Smoothie Mixer immer auf einer sicheren, trockenen und ebenen Arbeitsfläche ein.
- Stellen Sie dieses Gerät nie auf oder in die Nähe eines warmen Gas- oder Elektroheizkörpers bzw. an Orte, wo der Mixer mit einem erhitzten Gerät in Berührung kommen könnte.

Serie SB270

Wichtig – Der Ring auf dem Boden des Mixbechers wird bei der Produktion angebracht und sollte nicht entfernt werden.

- Die unsachgemäße Anwendung/Zweckentfremdung Ihres Smoothie Mixers kann zu Verletzungen führen.

- Dieses Gerät darf weder von physisch noch von geistig behinderten oder in ihrer Bewegung eingeschränkten Personen (einschließlich Kinder) benutzt werden. Auch dürfen Personen die weder Erfahrung noch Kenntnis im Umgang mit dem Gerät haben, dieses erst nach Anweisungen durch eine für ihre Sicherheit zuständige Person in Betrieb nehmen.
- Kinder müssen überwacht werden, damit sie mit dem Gerät nicht spielen.
- Verwenden Sie das Gerät nur für seinen vorgesehenen Zweck im Haushalt. Bei unsachgemäßer Benutzung oder Nichteinhaltung dieser Anweisungen übernimmt Kenwood keinerlei Haftung.

Vor dem Einschalten

- Überprüfen Sie, ob die auf der Unterseite des Geräts angegebene Spannung mit der Netzspannung übereinstimmt.
- Das Gerät entspricht der EG-Richtlinie 2004/108/EG und der EG-Verordnung Nr. 1935/2004 vom 27/10/2004 über Materialien und Gegenstände, die dazu bestimmt sind, mit Lebensmitteln in Berührung zu kommen.

Vor der ersten Verwendung

- Spülen der Teile: siehe 'Pflege & Reinigung'.

Legende

- ① Rührer
- ② Verschlusskappe
- ③ Deckel
- ④ Mixbecher
- ⑤ Handgriff
- ⑥ Zapfhahn – Hebel (a)
- Hahn (b)
- ⑦ Dichtungsring
- ⑧ Messerkopf
- ⑨ Motoreinheit
- ⑩ Kabelaufwicklung

Verwendung des Smoothie Mixers

- 1 Den Dichtring auf den Messerkopf auflegen.
- 2 **Serie SB260**
Den Messerkopf auf den Mixbecher aufschrauben.
- Serie SB270**
Für das Anbringen des Messerkopfs am Mixbecher richten Sie das Symbol ▲ auf dem Messerkopf mit dem Symbol ◡ auf dem Mixbecher aus. Anschließend auf das Symbol 🔒 festdrehen.

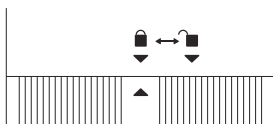

- 3 Schrauben Sie den Zapfhahn am Mixbecher fest. Vergewissern Sie sich, dass sich der Hebel des Zapfhahns in der Aus-Position befindet ①.
- 4 Setzen Sie den so zusammengebauten Mixbecher auf die Motoreinheit.
- 5 Die flüssigen Zutaten in den Mixbecher geben.
 - Dazu gehören frische (ungefrorene) Früchte, frischer Yoghurt, Milch und Fruchtsäfte. Diese können für zwei oder vier Portionen bis zur Markierung LIQUIDS (flüssigkeiten) in den Mixbecher eingefüllt werden.
- 6 Eis oder tiefgefrorene Zutaten in den Mixbecher hinzugeben.
 - Dazu gehören tiefgefrorene Früchte, gefrorener Yoghurt, Eiskrem und Eis. Diese Zutaten können für die entsprechende Anzahl Portionen bis zur Markierung FROZEN INGREDIENTS (gefrorene zutaten) hinzugegeben werden.
- 7 **Serie SB260**
Den Deckel auf den Mixbecher aufschrauben.

Serie SB270

Den Deckel auf den Mixbecher drücken.

- 8 Entweder die Verschlusskappe in den Deckel eindrücken oder den Rührer in die Öffnung einsetzen.
 - Der Rührer kann verwendet werden für das Mixen dickflüssiger Mischungen oder für das Mixen großer Mengen gefrorener Zutaten mit Flüssigkeiten.
 - 9 Anschließen ans Netz. (Serie SB270 – das Unterteil wird beleuchtet)
 - 10 Drücken Sie 30 Sekunden die Taste Schwach , I ' damit der Mixvorgang beginnt, und drücken Sie anschließend die Taste Stark , II ' . Mixen Sie die Zutaten, bis sie ganz vermischt sind
 - Bewegen Sie den Rührer gegen den Uhrzeigersinn.
 - 11 Stellen Sie ein Glas unter den Hahn, drücken Sie die Taste Schwach , I ' und ziehen Sie dann den Hebel des Zapfhahns nach vorne.
 - Dünnflüssigere Drinks lassen sich gewöhnlich ohne Einschalten der Motoreinheit zapfen.
 - Beim Zapfen dickflüssiger Smoothie Drinks mit dem Rührer nachhelfen.
 - Der letzte Rest eines dickflüssigen Smoothie Drinks lässt sich leichter zapfen, wenn Sie ein paar Esslöffel Flüssigkeit zugeben.
 - Wenn das Glas voll ist, den Mixer abschalten und den Zapfhebel loslassen. Nach Gebrauch Stromstecker ziehen.
- ODER
- Schalten Sie , O ' aus, entfernen Sie den Mixbecher und gießen Sie das Getränk aus. Nach Gebrauch Stromstecker ziehen.

Tipps

- Durch Zugabe von mehr Flüssigkeit wird der Smoothie Drink dünnflüssiger.

- Ein Smoothie Drink wird dickflüssiger, wenn Sie mehr gefrorene Zutaten hinzugeben. Dabei jedoch auf keinen Fall die Markierung für gefrorene Zutaten überschreiten.
- Bevor Sie den Deckel aufsetzen, mit dem Rührer die festen Zutaten in die Flüssigkeit drücken.
- Mit der ,P'-Taste können Sie den Motor im Start/Stopp-Betrieb laufen lassen, um die Konsistenz Ihres Getränks zu kontrollieren.
Vorsicht: Dabei wird automatisch die höhere Geschwindigkeit gewählt, so dass das Getränk auf die Seiten des Mixbechers bis hinauf zum Deckel spritzen kann.
- Samen und faserige Bestandteile der Zutaten machen manche Drinks nicht ganz glatt.
- Manche Drinks können sich bei längerem Stehen absetzen – sie sollten daher am besten sofort getrunken werden. Drinks, die sich abgesetzt haben, vor dem Genuss aufrühren.

Wichtig

- Mixen Sie nie mehr als die maximale Füllmenge von 1500 ml, die auf dem Mixbecher angegeben ist.
- Mixen Sie niemals trockene Zutaten (z.B. Gewürze, Nüsse) und lassen Sie den Smoothie Mixer niemals laufen, wenn er leer ist.
- Den Mixer nicht als Vorratsbehälter verwenden. Vor und nach Gebrauch immer leeren.
- Manche Flüssigkeiten, z.B. Milch, vergrößern beim Mixen ihr Volumen und bilden Schaum – daher den Mixbecher nicht zu voll machen und darauf achten, dass der Deckel richtig aufgesetzt ist.
- Für eine lange Lebensdauer Ihres Smoothie Mixers das Gerät nie länger als 60 Sekunden ununterbrochen laufen lassen.

- Nie Nahrungsmittel verarbeiten, die zu einer festen Masse gefroren sind. Solche Zutaten immer vor dem Einfüllen in den Mixbecher zerkeinern.

Pflege & Reinigung

- Vor dem Reinigen Gerät immer abschalten, den Netzstecker ziehen und zerlegen.
- Motoreinheit, Netzkabel und Netzstecker nie nass werden lassen.
- Den Mixbecher ausleeren, bevor Sie den Messerkopf abschrauben.
- Immer unmittelbar nach Gebrauch spülen.
Trocknen Sie keine Nahrungsmittel auf dem Mixbecher, da dies das Reinigen erschwert.
- Keine Geräteteile in der Spülmaschine reinigen.
- Den Zapfhahn regelmäßig zerlegen und die Teile gründlich spülen.

Smoothie Mixereinheit

Vor dem Auseinanderbauen des Mixers müssen Sie den Mixbecher zur Hälfte mit warmem Wasser füllen. Bringen Sie den Deckel und den Rührer an und stellen Sie den Becher auf die Motoreinheit. Schalten Sie auf ‚Schwach‘, I'. Während der Mixvorgang läuft, öffnen Sie den Zapfhahn und lassen das Wasser in einen Behälter ablaufen, um das Ventil zu reinigen. Dieser Vorgang kann so lange wiederholt werden, bis das Wasser klar ist. Wenn eine weitere Reinigung notwendig ist, müssen Sie das Gerät zuerst auseinanderbauen.

Motoreinheit

- Mit einem feuchten Tuch abwischen und trocken reiben.
- Verstauen Sie überflüssiges Kabel in der Rückseite der Motoreinheit.

Messerkopf

- 1 Dichtring abnehmen und spülen.
- 2 Die scharfen Messerklingen nicht berühren – in heißem Spülwasser

abbürsten, dann unter fließendem Wasser gründlich abspülen. Den Messerkopf nicht in Wasser Tauchen.

- 3 Für Kinder unerreichbar auf dem Kopf stehend trocken lassen.

Mixbecher, Deckel, Verschlusskappe und Rührer

Von Hand spülen, mit klarem Wasser abspülen, dann abtrocknen.

Reinigen des Zapfhahns

Den Zapfhahn vom Mixbecher abschrauben und bei offenem Zapfventil in heißem Spülwasser einweichen ②.

Spülen, gründlich abspülen und abtrocknen.

Den Mixbecher spülen und abtrocknen, dann den Zapfhahn wieder einschrauben; dabei darauf achten, dass die Dichtungen richtig am Mixbecher anliegt ③.

Zapfhahn zerlegen

- 1 Schrauben Sie den Zapfhebel vom Hahn ab ④. **Nicht die durchsichtige Plastikabdeckung der Zapfeinheit entfernen.**
- 2 Alle Teile spülen, anschließend gründlich abspülen und abtrocknen.
- 3 In der umgekehrten Reihenfolge der Schritte den Zapfhahn wieder Zusammenbauen.

Kundendienst und Service

- Ein beschädigtes Netzkabel darf aus Sicherheitsgründen nicht selbst repariert werden, sondern muß von KENWOOD oder einer autorisierten KENWOOD-Kundendienststelle ausgetauscht werden.

Hinweise zur:

- Verwendung Ihres Kenwood Gerätes
- Wartung oder Reparatur
Bitte setzen Sie sich mit Ihrem Händler in Verbindung, bei dem Sie das Gerät gekauft haben.

- Gestaltet und entwickelt von Kenwood GB.
- Hergestellt in China.



WICHTIGER HINWEIS FÜR DIE KORREKTE ENTSORGUNG DES PRODUKTS IN ÜBEREINSTIMMUNG MIT DER EG-RICHTLINIE 2002/96/EG.

Am Ende seiner Nutzungszeit darf das Produkt NICHT mit dem Hausmüll entsorgt werden.

Es muss zu einer örtlichen Sammelstelle für Sondermüll oder zu einem Fachhändler gebracht werden, der einen Rücknahmeservice anbietet. Die getrennte Entsorgung eines Haushaltsgerätes vermeidet mögliche negative Auswirkungen auf die Umwelt und die menschliche Gesundheit, die durch eine nicht vorschriftsmäßige Entsorgung bedingt sind. Zudem ermöglicht dies die Wiederverwertung der Materialien, aus denen das Gerät hergestellt wurde, was erhebliche Einsparungen an Energie und Rohstoffen mit sich bringt.

Rezepte

Erdbeer-Zitronen-Surprise

2 Becher Erdbeeryoghurt á 150 g
 500 ml Zitronenlimonade
 400 g tiefgefrorene Erdbeeren
 Ergibt 4 große Gläser

Yoghurt und Limonade in den Mixbecher geben, die gefrorenen Erdbeeren zugeben. Schalten Sie 10 Sekunden auf Schwach ,I' und dann 10 Sekunden auf Stark ,II'. Ihr Smoothie muss sofort serviert werden.

Dicker Bananenmilchshake

3 mittlere Bananen (in Stücke geschnitten)
 500 ml teilentrahmte Milch
 6 kleine Kugeln (etwa 300 g) Vanille-Eiskrem
 Ergibt 4 große Gläser

Bananen und Milch in den Mixbecher geben, die Eiskrem zugeben. Schalten Sie 10 Sekunden auf Schwach ,I' und dann 10 Sekunden auf Stark ,II'. Ihr Smoothie muss sofort serviert werden.

Ananas und Kokosnuß-Refresher

1 Dose (425 g) Ananasstücke in Saft
 250 ml Ananassaft
 8 Löffel á 15 ml Kokosmilch
 6 kleine Kugeln (etwa 300 g) Vanille-Eiskrem
 Ergibt 4 große Gläser

Den Inhalt der Dose Ananas in Saft, zusammen mit dem zusätzlichen Ananassaft und der Kokosmilch in den Mixbecher geben. Die Eiskrem zugeben. Schalten Sie 10 Sekunden auf Schwach ,I' und dann 30 Sekunden auf Stark ,II'. Ihr Smoothie muss sofort serviert werden.

Himbeercreme

3 Becher Himbeeryoghurt á 150 g
250 ml Orangensaft
150 g tiefgefrorene Himbeeren
150 g (etwa 2 Kugeln) tiefgefrorenes
Yoghurt-Dessert, Vanille-Geschmack
Ergibt 4 große Gläser

Frischen Yoghurt und Orangensaft in
den Mixbecher geben, tiefgefrorene
Himbeeren und tiefgefrorenen
Yoghurt zugeben. Schalten Sie 10
Sekunden auf Schwach , I ' und
dann 30 Sekunden auf Stark , II ' . Ihr
Smoothie muss sofort serviert
werden.

Schoko-Minz-Shake

400 ml teilentrahmte Milch
einige Tropfen Pfefferminzessenz
nach Geschmack
4 kleine Kugeln (etwa 200 g)
Schokolade-Eiskrem
Ergibt 2 große Gläser

Milch und Essenz in den Mixbecher
geben, Eiskrem zugeben. Schalten
Sie 10 Sekunden auf Schwach , I '
und dann 10 Sekunden auf
Stark , II ' . Ihr Smoothie muss sofort
serviert werden.

ice cool fruity

3 geschälte Kiwi, geviertelt
300 g frische Erdbeeren
350 ml Orangensaft
8 Eiswürfel
Ergibt 4 große Gläser

Früchte und Orangensaft in den
Mixbecher geben, Eiswürfel
zugeben. Schalten Sie 20 Sekunden
auf Schwach , I ' und dann 20
Sekunden auf Stark , II ' . Ihr
Smoothie muss sofort serviert
werden.

Ingwer-Smoothie

300 ml Milch
6 - 8 Stücke Ingwerwurzel oder nach
Geschmack
30 ml Ingwersaft
4 kleine Kugeln (etwa 200 g) Vanille-
Eiskrem
Ergibt 2 bis 3 Gläser

Milch, Ingwerwurzel und Ingwersaft
in den Mixbecher geben, Eiskrem
zugeben. Schalten Sie 15 Sekunden
auf Schwach , I ' und dann 30
Sekunden auf Stark , II ' . Ihr
Smoothie muss sofort serviert
werden.

Ananas-Aprikosen- Smoothie

200 ml Ananassaft
200 ml griechischen Yoghurt
200 g frische Ananas, in Stücke
geschnitten
3 frische Aprikosen, entsteint und in
Stücke geschnitten
10 Eiswürfel
Ergibt 3 bis 4 große Gläser

Ananassaft, Yoghurt, Ananas und
Aprikosen in den Mixbecher geben,
Eiswürfel zufügen. Schalten Sie 20
Sekunden auf Schwach , I ' und
dann 30 Sekunden auf Stark , II ' . Ihr
Smoothie muss sofort serviert
werden.

Frühstück im Glas

150 ml entrahmte Milch
100 ml fettarmer Yoghurt
1 Banane, in Stücke geschnitten
1 Apfel, ohne Kerngehäuse, in
Stücke geschnitten
10 ml Weizenkeime
15 ml flüssiger Honig
4 Eiswürfel
Ergibt 2 große Gläser

Milch, Yoghurt, Banane, Apfel,
Weizenkeime und Honig in den
Mixbecher geben, Eiswürfen
zufügen. Schalten Sie 30 Sekunden
auf Schwach , I ' und dann 20
Sekunden auf Stark , II ' . Ihr
Smoothie muss sofort serviert
werden.

Kaffee-Smoothie

200 ml Espresso
150 ml Milch
15 ml Baileys Liqueur (optional)
Zucker nach Geschmack
4 kleine Kugeln (etwa 200 g) Vanille-
Eiskrem
Ergibt 2 große Gläser

Kaffee, Milch, Liqueur und evtl.
Zucker in den Mixbecher geben,
Eiskrem zufügen. Schalten Sie 10
Sekunden auf Schwach , I ' und
dann 10 Sekunden auf Stark , II ' . Ihr
Smoothie muss sofort serviert
werden.

banoffee smoothie

2 Bananen, in Stücke geschnitten
200 ml Milch
4 kleine Kugeln (etwa 200 g) Toffee-
Eiskrem
Ergibt 2 große Gläser

Banane und Milch in den Mixbecher
geben, Eiskrem hinzufügen. Schalten
Sie 10 Sekunden auf Schwach , I '
und dann 20 Sekunden auf
Stark , II ' . Ihr Smoothie muss sofort
serviert werden.

fruit smasher

2 Nektarinen, ohne Stein, in Stücke
geschnitten
100 g frische Himbeeren
100 g frische Erdbeeren
100 ml Zitronenlimonade
100 ml Apfelsaft
6 Eiswürfel
Ergibt 3 große Gläser

Früchte und Saft in den Mixbecher
geben, Eiswürfel hinzufügen.
Schalten Sie 10 Sekunden auf
Schwach , I ' und dann 20 Sekunden
auf Stark , II ' . Ihr Smoothie muss
sofort serviert werden.

Himbeer-Refresher

800 ml Cranberry-Saft
250 g tiefgefrorene Himbeeren
3 kleine Kugeln (etwa 225 g)
Himbeersorbet
Ergibt 5 große Gläser

Den Cranberry-Saft in den
Mixbecher gießen, die tiefgefrorenen
Himbeeren und das Sorbet zugeben.
Schalten Sie 15 Sekunden auf
Schwach , I ' und dann 15 Sekunden
auf Stark , II ' . Ihr Smoothie muss
sofort serviert werden.

tropical ginger

400 ml Ingwerbier
300 tiefgefrorene Ananas, Melone
und Mango, gemischt
Ergibt 2 große Gläser

Das Ingwerbier in den Mixbecher
gießen, die tiefgefrorenen Früchte
hinzufügen. Schalten Sie 15
Sekunden auf Schwach , I ' und
dann 30 Sekunden auf Stark , II ' . Ihr
Smoothie muss sofort serviert
werden.

fruits of the forest zinger

700 ml Zitronenlimonade
2 Meringues, zerbröseln
450 g tiefgefrorene Waldbeeren
Ergibt 5 große Gläser

Limonade und Meringue in den Mixbecher geben, die tiefgefrorenen Früchte hinzufügen. Schalten Sie 15 Sekunden auf Schwach, I' und dann 30 Sekunden auf Stark, II'. Ihr Smoothie muss sofort serviert werden.

oriental splendour

1 Dose Lychees, abgetropft 200 g
(Saft ist nicht erforderlich)
500 ml Orangensaft
100 g Crème fraîche
10 Eiswürfel
Ergibt 3 - 4 große Gläser

Abgetropfte Früchte, Orangensaft und Crème fraîche in den Mixbecher geben, Eiswürfel hinzufügen. Schalten Sie 15 Sekunden auf Schwach, I' und dann 15 Sekunden auf Stark, II'. Ihr Smoothie muss sofort serviert werden.

cool as cucumber

450 ml Apfelsaft
½ Gurke, in Stücke geschnitten
2 Kiwis, in Stücke geschnitten
4 Minzblätter
10 Eiswürfel
Ergibt 4 große Gläser

Apfelsaft, Gurke, Kiwi und Minzblätter in den Mixbecher geben, Eiswürfel hinzufügen. Schalten Sie 15 Sekunden auf Schwach, I' und dann 15 Sekunden auf Stark, II'. Ihr Smoothie muss sofort serviert werden.

berry blast

600 ml Cranberry-Saft
200 g Kondensmilch
500 g tiefgefrorene gemischte Beeren
Ergibt 4 große Gläser

Cranberry-Saft und Kondensmilch in den Mixbecher geben, die tiefgefrorenen Früchte hinzufügen. Schalten Sie 15 Sekunden auf Schwach, I' und dann 15 Sekunden auf Stark, II'. Ihr Smoothie muss sofort serviert werden.

Prima di leggere questo manuale si prega di aprire la prima pagina, al cui interno troverete le illustrazioni

Con questo Frullatore Smoothie potrete preparare fresche bevande deliziose e nutrienti. Usarlo è facile e i frullati possono essere versati direttamente in un bicchiere o in una tazza. Il frullatore include anche un dispositivo miscelatore per meglio amalgamare gli ingredienti.

Alla fine di queste istruzioni troverete un utile ricettario, ma grazie ai comodi contrassegni sulla caraffa potrete frullare insieme qualunque ingrediente, a vostro piacimento. È possibile preparare frullati di frutta e yogurt (utilizzando ingredienti sia freschi che surgelati), gelato, cubetti di ghiaccio, succhi di frutta e latte.

prima di utilizzare la vostra apparecchiatura Kenwood

- Leggere attentamente le presenti istruzioni e conservarle come futuro riferimento.
- Rimuovere la confezione e le etichette.

sicurezza

- Spegnerne l'apparecchio e disinserire la spina dalla presa elettrica:
 - prima di montare od estrarre i componenti
 - dopo l'uso
 - prima della pulizia.
- Non lasciare mai che il corpo motore, il cavo o la spina elettrica si bagnino.
- Fatta eccezione per il dispositivo miscelatore, non mettere mai le mani o qualunque utensile all'interno della caraffa, dopo che la si è collocata sul corpo motore.
- Non usare mai un apparecchio danneggiato. Farlo controllare o riparare: vedere alla sezione 'assistenza tecnica'.
- Non usare mai un accessorio non approvato.
- Non lasciare mai l'apparecchio incustodito dopo averlo acceso.

- Nello staccare il Frullatore Smoothie dal corpo motore, attendere fino a quando le lame si siano completamente fermate.
- Azionare il frullatore Smoothie solo con il coperchio e il dispositivo miscelatore in posizione.
- Non usare mai il dispositivo miscelatore se prima non si è messo il coperchio sulla caraffa.
- Questo apparecchio può essere usato anche per preparare zuppe e minestre. Lasciare raffreddare i liquidi a temperatura ambiente prima di lavorarli nel frullatore.
- Fare sempre attenzione nel maneggiare le lame, evitando di toccare il filo di taglio durante la pulizia.
- Usare il Frullatore Smoothie solo con le lame in dotazione.
- Usare sempre il Frullatore Smoothie su una superficie solida, asciutta e in piano.
- Non collocare mai questo apparecchio sopra o vicino a un fornello caldo a gas o elettrico, oppure dove potrebbe venire a contatto con apparecchi caldi.

Serie SB270

Importante – Il bordo d'attacco sulla base della caraffa viene montato in fase di produzione: non cercare di rimuoverlo.

- L'uso incorretto del Frullatore Smoothie potrebbe causare infortuni.
- Non consentire l'uso dell'apparecchio a persone (anche bambini) con ridotte capacità psico-fisico-sensoriali, o con esperienze e conoscenze insufficienti, a meno che non siano attentamente sorvegliate e istruite da un responsabile della loro incolumità.
- Sorvegliare i bambini, assicurandosi che non giochino con l'apparecchio.

- Utilizzare l'apparecchio solo per l'uso domestico per cui è stato realizzato. Kenwood non si assumerà alcuna responsabilità se l'apparecchio viene utilizzato in modo improprio o senza seguire le presenti istruzioni.

prima di collegare l'apparecchio alla rete elettrica

- Assicurarsi che la tensione della vostra rete elettrica sia la stessa di quella indicata sulla targhetta sotto l'apparecchio.
- Questo apparecchio è conforme alla direttiva 2004/108/CE sulla Compatibilità Elettromagnetica, ed al regolamento (EC) No. 1935/2004 del 27/10/2004 sui materiali in contatto con alimenti.

prima di usare l'apparecchio per la prima volta

- Lavare i componenti: vedere la sezione 'cura e pulizia'.

legenda

- ① dispositivo miscelatore
- ② tappo
- ③ coperchio
- ④ caraffa
- ⑤ manico
- ⑥ gruppo del beccuccio – levetta (a)
gruppo del beccuccio – corpo (b)
- ⑦ anello di tenuta
- ⑧ gruppo delle lame
- ⑨ corpo motore
- ⑩ avvolgicavo

come usare il vostro frullatore smoothie

- 1 Mettere l'anello di tenuta sul gruppo delle lame.
- 2 **Serie SB260**
Avvitare il gruppo delle lame sulla caraffa.

Serie SB270

Per montare il gruppo delle lame sulla caraffa, allineare il simbolo ▲ sul gruppo delle lame rispetto al simbolo ◻ sulla caraffa. In seguito, ruotare fino al simbolo ◻ per bloccare in posizione.

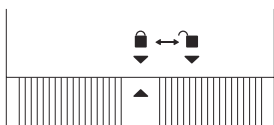

- 3 Avvitare il gruppo del beccuccio sulla caraffa. Controllare che la levetta dell'erogatore sia nella posizione chiusa ①.
- 4 Inserire la caraffa assemblata sul corpo motore.
- 5 Versare gli ingredienti liquidi nella caraffa.
 - Questo include frutta (non surgelata), yogurt fresco, latte e succhi di frutta. Questi ingredienti possono essere versati nella caraffa fino al contrassegno del livello LIQUIDS (liquidi), per avere 2 o 4 porzioni.
- 6 Aggiungere nella caraffa il ghiaccio e gli ingredienti surgelati.
 - Questo include frutta surgelata, yogurt surgelato, gelato o ghiaccio. Questi ingredienti possono venire aggiunti **fino al** livello contrassegnato con FROZEN INGREDIENTS (ingredienti surgelati), per il numero corrispondente di porzioni.
- 7 **Serie SB260**
Avvitare il coperchio sulla caraffa.
- 8 **Serie SB270**
Spingere il coperchio sulla caraffa.
- 8 Spingere il tappo nel coperchio, oppure inserire il dispositivo miscelatore nell'apertura.
 - Potrete usare il dispositivo miscelatore quando si frullano miscele dense o si usano grandi quantità di ingredienti surgelati insieme a liquidi.
- 9 Inserire la spina nella presa elettrica. (Serie SB270 – la base si illumina).

10 Per iniziare la miscelazione premere il tasto basso 'I' per fino a 30 secondi, quindi premere il tasto alto 'II'. Frullare gli ingredienti fino a quando risultano omogenei.

- Utilizzare il dispositivo miscelatore muovendolo in senso antiorario.

11 Mettere un bicchiere sotto il beccuccio, premere il tasto basso 'I' e tirare in avanti la levetta dell'erogatore.

- Per versare bevande poco dense, non occorre accendere il corpo motore dell'apparecchio.
- Usare il dispositivo miscelatore per versare con più facilità i frullati più densi.
- Per versare il fondo dei frullati molto densi, aggiungere qualche cucchiaino di liquido per renderli più fluidi.
- Quando il bicchiere è pieno, spegnere e rilasciare la levetta. Disinserire la spina dalla presa elettrica dopo l'uso.

OPPURE

Spegnere l'apparecchio su 'O', smontare la caraffa e versare la bevanda. Disinserire la spina dalla presa elettrica dopo l'uso.

consigli

- Per un frullato meno denso, aggiungere più liquido.
- Per uno Smoothie più denso, aggiungere più ingredienti surgelati, ma non superare il limite per tali ingredienti contrassegnato sulla caraffa.
- Prima di mettere il coperchio, spingere gli ingredienti solidi nel liquido, usando il dispositivo miscelatore.
- Usare il tasto 'P' ad impulsi per azionare il corpo motore in modo intermittente e controllare così la consistenza della bevanda. Fare attenzione, poiché in tal modo si seleziona automaticamente la velocità massima, con il rischio che la bevanda venga scagliata contro i lati e il coperchio della caraffa.

- Dopo aver frullato gli ingredienti, alcune bevande potrebbero non risultare totalmente uniformi per via della presenza di semi o della consistenza fibrosa degli ingredienti.
- Alcune bevande potrebbero separarsi se lasciate senza mescolarle, quindi è meglio berle subito. Mescolare le bevande separate prima di berle.

importante

- Non frullare mai più ingredienti rispetto alla capacità massima di 1500ml indicata sulla caraffa.
- Non frullare mai ingredienti asciutti (es. spezie, frutta secca) o mettere in funzione il Frullatore Smoothie vuoto.
- Non usare il Frullatore Smoothie come recipiente per conservare gli alimenti. Tenerlo sempre vuoto, prima e dopo l'uso.
- Alcuni liquidi aumentano di volume e producono schiuma quando li si frulla, come il latte, dunque non riempire eccessivamente la caraffa e controllare che il coperchio venga inserito in modo corretto.
- A garanzia della durata del vostro Frullatore Smoothie, non azionarlo mai continuamente per più di 60 secondi.
- Non frullare mai alimenti surgelati che hanno formato una massa solida. Frantumarli prima di versarli nella caraffa.

cura & pulizia

- Prima della pulizia, spegnere sempre l'apparecchio, togliere la spina dalla presa elettrica e smontarlo.
- Non lasciare mai che il corpo motore, il cavo o la spina elettrica si bagnino.
- Svuotare la caraffa prima di svitare il gruppo delle lame.
- Lavare sempre immediatamente dopo l'uso. Non lasciare che gli alimenti si seccino nella caraffa, poiché questo renderà molto difficile pulirla.

- Non lavare nessuno dei componenti in lavastoviglie.
- Smontare regolarmente il beccuccio e lavare a fondo i suoi componenti.

frullatore Smoothie

Prima di smontare il Frullatore Smoothie, riempire la caraffa a metà con acqua tiepida. Inserire il coperchio e il dispositivo miscelatore, quindi montare sul corpo motore. Azionare alla velocità basso '1' e, con l'apparecchio in funzione, aprire il beccuccio e raccogliere l'acqua in un contenitore, per pulire la valvola. Ripetere fino a quando l'acqua che fuoriesce risulta pulita. Se è necessario pulire ulteriormente l'apparecchio, prima smontare l'unità.

corpo motore

- Passare con un panno umido ed asciugare.
- Spingere la lunghezza in eccesso del cavo sul retro del corpo motore.

gruppo delle lame

- 1 Togliere e lavare l'anello di tenuta.
- 2 Non toccare le lame affilate: pulirle spazzolandole con acqua saponata calda, poi sciacquarle a fondo sotto il getto del rubinetto. Non immergere in acqua il gruppo delle lame.
- 3 Lasciare asciugare in posizione capovolta, fuori dalla portata dei bambini.

caraffa, coperchio, tappo e dispositivo miscelatore

Lavare a mano, sciacquare con acqua pulita e infine asciugare.

per pulire il beccuccio

Togliere il gruppo del beccuccio dalla caraffa, poi immergere il beccuccio in acqua saponata calda, con la valvola in posizione aperta **2**.

Lavare a fondo e poi sciacquare ed asciugare.

Lavare ed asciugare la caraffa, quindi rimettere il beccuccio avendo cura di collocare correttamente la tenuta sulla caraffa **3**.

per smontare il beccuccio

- 1 Svitare la levetta dal corpo del beccuccio **4**. **Non togliere la copertura di plastica trasparente dal gruppo del beccuccio.**
- 2 Lavare i componenti, sciacquare e infine asciugare a fondo.
- 3 Rimontare l'unità invertendo la suddetta procedura.

manutenzione e assistenza tecnica

- In caso il cavo sia danneggiato, per ragioni di sicurezza deve essere sostituito solo dal fabbricante oppure da un addetto KENWOOD autorizzato alle riparazioni.

Se si ha bisogno di assistenza riguardo:

- uso dell'apparecchio o
 - manutenzione o riparazioni
- Contattare il negozio dove si è acquistato l'apparecchio.
- Disegnato e progettato da Kenwood nel Regno Unito.
 - Prodotto in Cina.



IMPORTANTI AVVERTENZE PER IL CORRETTO SMALTIMENTO DEL PRODOTTO AI SENSI DELLA DIRETTIVA EUROPEA 2002/96/EC.

Alla fine della sua vita utile il prodotto non deve essere smaltito insieme ai rifiuti urbani.

Deve essere consegnato presso gli appositi centri di raccolta differenziata predisposti dalle amministrazioni comunali, oppure presso i rivenditori che offrono questo servizio.

Smaltire separatamente un elettrodomestico consente di evitare possibili conseguenze negative per l'ambiente e per la salute derivanti da un suo smaltimento inadeguato e permette di recuperare i materiali di cui è composto al fine di ottenere notevoli risparmi in termini di energia e di risorse.

Per rimarcare l'obbligo di smaltire separatamente gli elettrodomestici, sul prodotto è riportato il simbolo del bidone a rotelle barrato.

ricettario

frullato di fragola al gusto limone

2 vasetti da 150g di yogurt alla fragola
500ml di limonata
400g di fragole surgelate
Per 4 bicchieri grandi

Versare nella caraffa lo yogurt e la limonata. Aggiungere le fragole surgelate. Azionare il frullatore premendo il tasto basso 'I' per 10 secondi e quindi quello alto 'II' per altri 10 secondi. Servire immediatamente.

frappé denso alla banana

3 banane medie (tagliate a pezzetti)
500ml di latte parzialmente scremato
6 palline di gelato alla vaniglia (peso: 300g circa)
Per 4 bicchieri grandi

Versare nella caraffa le banane e il latte. Aggiungere il gelato. Azionare il frullatore premendo il tasto basso 'I' per 10 secondi e quindi quello alto 'II' per altri 10 secondi. Servire immediatamente.

frullato di ananas e cocco gusto fresco

1 barattolo (425g) di ananas a pezzetti con succo di frutta
250ml di succo di ananas
8 cucchiaini di 15ml di latte di cocco
6 palline di gelato alla vaniglia (peso: 300g circa)
Per 4 bicchieri grandi

Versare nella caraffa il contenuto dell'ananas a pezzetti con succo di frutta, insieme al succo di ananas e al latte di cocco. Aggiungere il gelato. Azionare il frullatore premendo il tasto basso 'I' per 10 secondi e quindi quello alto 'II' per altri 30 secondi. Servire immediatamente.

crema di lamponi

3 vasetti di 150g di yogurt ai lamponi
250ml di succo d'arancia
150g di lamponi surgelati
150g (2 palline circa) di dessert allo yogurt surgelato, gusto vaniglia
Per 4 bicchieri grandi

Versare nella caraffa lo yogurt fresco e il succo d'arancia. Aggiungere i lamponi surgelati e lo yogurt surgelato. Azionare il frullatore premendo il tasto basso 'I' per 10 secondi e quindi quello alto 'II' per altri 30 secondi. Servire immediatamente.

frappé di cioccolato alla menta

400ml di latte parzialmente scremato
qualche goccia di essenza di menta piperita, secondo i gusti
4 palline di gelato al cioccolato (peso: 200g circa)
Per 2 bicchieri grandi

Versare nella caraffa il latte e l'essenza di menta. Aggiungere il gelato. Azionare il frullatore premendo il tasto basso 'I' per 10 secondi e quindi quello alto 'II' per altri 10 secondi. Servire immediatamente.

frutta frrrrrreschissima!

3 kiwi sbucciati e tagliati in 4
300g di fragole fresche
350ml di succo d'arancia
8 cubetti di ghiaccio
Per 4 bicchieri grandi

Versare nella caraffa la frutta e il succo d'arancia. Aggiungere i cubetti di ghiaccio. Azionare il frullatore premendo il tasto basso 'I' per 20 secondi e quindi quello alto 'II' per altri 20 secondi. Servire immediatamente.

frullato allo zenzero

300ml di latte
6 - 8 pezzetti di zenzero (oppure secondo i gusti)
30 ml di succo spremuto dallo zenzero
4 palline di gelato alla vaniglia (peso: 200g circa)
Per 2 - 3 bicchieri

Versare nella caraffa il latte, lo zenzero e il succo di zenzero. Aggiungere il gelato. Azionare il frullatore premendo il tasto basso 'I' per 15 secondi e quindi quello alto 'II' per altri 30 secondi. Servire immediatamente.

frullato di ananas e albicocche

200ml di succo di ananas
200ml di yogurt alla greca
200g di ananas fresco, a pezzetti
3 albicocche fresche, tagliate a pezzetti e senza noccioli
10 cubetti di ghiaccio
Per 3 - 4 bicchieri grandi

Versare nella caraffa il succo di ananas, lo yogurt, l'ananas e le albicocche. Aggiungere i cubetti di ghiaccio. Azionare il frullatore premendo il tasto basso 'I' per 20 secondi e quindi quello alto 'II' per altri 30 secondi. Servire immediatamente.

colazione in bicchiere

150ml di latte scremato
100ml di yogurt magro
1 banana a pezzetti
1 mela, senza torsolo e a pezzetti
10ml di germe di grano
15ml di miele non molto denso
4 cubetti di ghiaccio
Per 2 bicchieri grandi

Versare nella caraffa latte, yogurt, banana, mela, germe di grano e miele. Aggiungere i cubetti di ghiaccio. Azionare il frullatore premendo il tasto basso 'I' per 30 secondi e quindi quello alto 'II' per altri 20 secondi. Servire immediatamente.

frullato al caffè

200ml di caffè espresso
150ml di latte
15ml di liquore Baileys (facoltativo)
zucchero secondo i gusti
4 palline di gelato alla vaniglia (peso: 200g circa)
Per 2 bicchieri grandi

Versare nella caraffa caffè, latte, liquore e zucchero (se usato). Aggiungere il gelato. Azionare il frullatore premendo il tasto basso 'I' per 10 secondi e quindi quello alto 'II' per altri 10 secondi. Servire immediatamente.

frullato al gusto di caramella

2 banane a pezzetti
200ml di latte
4 palline di gelato al gusto caramella (peso: 200g circa)
Per 2 bicchieri grandi

Versare nella caraffa le banane e il latte. Aggiungere il gelato. Azionare il frullatore premendo il tasto basso 'I' per 10 secondi e quindi quello alto 'II' per altri 20 secondi. Servire immediatamente.

tutto-frutta

2 pesche, a pezzetti e senza noccioli
100g di lamponi freschi
100g di fragole fresche
100ml di limonata
100ml di succo di mela
6 cubetti di ghiaccio
Per 3 bicchieri grandi

Versare nella caraffa tutta la frutta e il succo di frutta. Aggiungere i cubetti di ghiaccio. Azionare il frullatore premendo il tasto basso 'I' per 10 secondi e quindi quello alto 'II' per altri 20 secondi. Servire immediatamente.

frullato rinfrescante al lampone

800ml di succo di mirtilli
250g di lamponi surgelati
3 palline di sorbetto al lampone (peso: 225g circa)
Per 5 bicchieri grandi

Versare nella caraffa il succo di mirtilli, poi aggiungere i lamponi surgelati e il sorbetto. Aggiungere i cubetti di ghiaccio. Azionare il frullatore premendo il tasto basso 'I' per 15 secondi e quindi quello alto 'II' per altri 15 secondi. Servire immediatamente.

frullato tropicale allo zenzero

400ml di bevanda allo zenzero
300g di miscela tropicale con ananas, melone e mango surgelati
Per 2 bicchieri grandi

Versare nella caraffa la bevanda allo zenzero, poi aggiungere la frutta surgelata. Azionare il frullatore premendo il tasto basso 'I' per 15 secondi e quindi quello alto 'II' per altri 30 secondi. Servire immediatamente.

frullato ai frutti di bosco

700ml di limonata
2 meringhe, a pezzetti
450g di frutti di bosco surgelati
Per 5 bicchieri grandi

Versare nella caraffa la limonata e le meringhe, poi aggiungere a frutta surgelata. Azionare il frullatore premendo il tasto basso 'I' per 15 secondi e quindi quello alto 'II' per altri 30 secondi. Servire immediatamente.

sapori d'Oriente

1 barattolo di litchi (peso sgocciolato: 200g)
(non serve il succo)
500ml di succo d'arancia
100g di crème fraiche
10 cubetti di ghiaccio
Per 3-4 bicchieri grandi

Versare nella caraffa la frutta sgocciolata, il succo d'arancia e la crème fraiche, poi aggiungere i cubetti di ghiaccio. Azionare il frullatore premendo il tasto basso 'I' per 15 secondi e quindi quello alto 'II' per altri 15 secondi. Servire immediatamente.

frullato fresco al cetriolo

450ml di succo di mela
mezzo cetriolo a pezzetti
2 kiwi, a pezzetti
4 foglioline di menta
10 cubetti di ghiaccio
Per 4 bicchieri grandi

Versare nella caraffa il succo di mela, il cetriolo, i kiwi e le foglioline di menta, poi aggiungere i cubetti di ghiaccio. Azionare il frullatore premendo il tasto basso 'I' per 15 secondi e quindi quello alto 'II' per altri 15 secondi. Servire immediatamente.

bomba ai frutti di bosco

600ml di succo di mirtilli
200g di latte condensato
500g di frutti di bosco misti, surgelati
Per 4 bicchieri grandi

Versare nella caraffa il succo di mirtilli e il latte condensato, poi aggiungere la frutta surgelata. Azionare il frullatore premendo il tasto basso 'I' per 15 secondi e quindi quello alto 'II' per altri 15 secondi. Servire immediatamente.

Antes de leer, por favor despliegue la portada que muestra las ilustraciones

Puede utilizar su mezcladora Smoothie para hacer bebidas frías deliciosas y nutritivas. Es fácil de usar, y la bebida smoothie se puede servir directamente en una taza o un vaso. También hemos incluido un agitador para facilitar el mezclado

Podrá encontrar varias recetas en la parte posterior de las instrucciones, aunque las prácticas marcas de la copa le permiten mezclar los ingredientes que Ud. elija. Pueden utilizarse combinaciones de fruta y yogur (tanto fresca como congelada), helado, cubitos de hielo, zumos y leche.

antes de utilizar su aparato Kenwood

- Lea estas instrucciones atentamente y guárdelas para poder utilizarlas en el futuro.
- Quite todo el embalaje y las etiquetas.

seguridad

- Apague y desenchufe el aparato:
 - antes de poner y retirar las piezas
 - después del uso
 - antes de limpiar el aparato.
- No permita que se mojen la unidad de potencia, el cable o el enchufe.
- Mantenga las manos y los utensilios, aparte del agitador, fuera de la copa cuando esté montada en la unidad de potencia.
- Nunca utilice un aparato dañado. Para solicitar que lo revisen o lo reparen: consulte "Servicio técnico".
- Nunca utilice un accesorio no autorizado.
- Nunca deje este aparato desatendido cuando se esté utilizando.
- Al extraer la mezcladora Smoothie de la unidad de potencia, espere hasta que las cuchillas se hayan parado por completo.
- Haga funcionar la mezcladora Smoothie únicamente con la tapadera colocada en su sitio.

- Nunca utilice el agitador a menos que la tapadera esté fijada a la copa.
- Esta unidad también se puede utilizar para hacer sopa. Deje enfriar los líquidos calientes hasta que alcancen la temperatura ambiente antes de mezclarlos.
- Maneje siempre con cuidado el conjunto de cuchillas y evite tocar el borde cortante de las cuchillas al limpiar el aparato.
- Utilice la mezcladora Smoothie con el conjunto de cuchillas que se facilita.
- Utilice siempre la mezcladora Smoothie sobre una superficie plana, segura y seca.
- No coloque el aparato encima o cerca de un quemador de gas o eléctrico o allí donde pudiera entrar en contacto con una aparato caliente.

Serie SB270

Importante - La falda de la parte inferior de la copa se acopla durante la fabricación y no se debe intentar quitarla.

- El uso incorrecto de su mezcladora Smoothie puede producir lesiones.
- Este aparato no está pensado para ser utilizado por personas (incluyendo niños) con capacidades físicas, sensoriales o mentales disminuidas, o con falta de experiencia o conocimientos, a menos que hayan recibido instrucciones o supervisión en relación con el uso del aparato por parte de una persona responsable de su seguridad.
- Los niños deben ser vigilados para asegurarse de que no juegan con el aparato.
- Utilice este aparato únicamente para el uso doméstico al que está destinado. Kenwood no se hará cargo de responsabilidad alguna si el aparato se somete a un uso inadecuado o si no se siguen estas instrucciones.

antes de enchufar el aparato

- Asegúrese de que el suministro de electricidad es el mismo que el que se indica en la parte inferior del aparato.
- Este dispositivo cumple con la Directiva 2004/108/CE sobre Compatibilidad Electromagnética, y con el reglamento (CE) nº 1935/2004, de 27 de octubre de 2004, sobre los materiales y objetos destinados a entrar en contacto con alimentos.

antes de utilizar por primera vez

- Para lavar las piezas: consulte "cuidado y limpieza".

partes

- ① agitador
- ② tapón
- ③ tapadera
- ④ copa
- ⑤ asa
- ⑥ montaje del grifo – palanca del grifo (a)
montaje del grifo – cuerpo del grifo (b)
- ⑦ anillo sellador
- ⑧ conjunto de cuchillas
- ⑨ unidad de potencia
- ⑩ recogecables

para utilizar su mezcladora smoothie

- 1 Coloque el anillo sellador por encima del ensamblaje de las cuchillas.
- 2 **Serie SB260**
Enrosque el ensamblaje del grifo en la copa.

Serie SB270

Para fijar el conjunto de cuchillas a la copa, alinee el símbolo ▲ del conjunto de cuchillas con el símbolo ◻ de la copa. Luego gire hacia el símbolo ◻ para que quede ajustado en su posición.

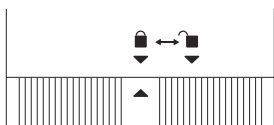

- 3 Enrosque el ensamblaje del grifo en la copa. Compruebe que la palanca del grifo esté en posición off (cerrado) ①.
- 4 Coloque la copa ensamblada en la unidad de potencia.
- 5 Ponga los ingredientes líquidos en la copa.
 - Esto incluye fruta (sin congelar), yogur fresco, leche y zumos de frutas. Se pueden poner en la copa hasta el nivel que marca LIQUIDS (líquidos) tanto para 2 como para 4 porciones.
- 6 Añada hielo o ingredientes congelados a la copa.
 - Esto incluye fruta congelada, yogur congelado, helado o hielo. Se pueden poner **hasta** el nivel que marca FROZEN INGREDIENTS (ingredientes congelados) para el número correspondiente de porciones.
- 7 **serie SB260**
Enrosque la tapadera en la copa.
Serie SB270
Ponga la tapadera en la copa ejerciendo presión.
- 8 Introduzca el tapón en la tapadera ejerciendo presión o ponga el agitador en el agujero.
 - Puede utilizarse el agitador para mezclas espesas o cuando se utilizan grandes cantidades de alimentos congelados con líquidos.
- 9 Enchufe. (serie SB270 - la base se iluminará).

10 Presione el botón bajo 'I' hasta un máximo de 30 segundos, esto es para empezar el proceso de mezclado, luego presione el botón alto 'II'. Deje mezclar los ingredientes hasta que queden sin grumos.

- Utilice el agitador moviéndolo en sentido contrario a las agujas del reloj.

11 Ponga un vaso bajo el grifo, apriete el botón bajo 'I' y tire hacia delante de la palanca del grifo.

- Las bebidas menos espesas podrán servirse sin tener que encender la unidad de potencia.
- Utilice el agitador cuando sirva bebidas smoothie espesas.
- Para ayudar a servir la última parte de una bebida smoothie espesa, añada algunas cucharadas de líquido para aumentar el flujo.
- Cuando el vaso esté lleno, apague y suelte la palanca. Desenchufe el aparato después de su uso.

O

Desconecte 'O', retire la copa y sirva la bebida. Desenchufe el aparato después de su uso.

consejos

- Para hacer una bebida smoothie menos espesa, añada más líquido.
- Para hacer una bebida smoothie más espesa, añada más ingredientes congelados pero no sobrepase el límite de ingredientes congelados marcado en el vaso.
- Antes de colocar la tapadera, empuje los ingredientes sólidos en el líquido utilizando el agitador.
- Use el botón intermitente (pulse) "P" para accionar la unidad de potencia de forma intermitente a fin de controlar la textura de la bebida. Tenga cuidado ya que esto selecciona automáticamente la velocidad más alta y puede hacer que la bebida se salga por los lados y la tapadera de la copa.

- Después del mezclado, es posible que algunas bebidas no estén completamente suaves debido a semillas o a la naturaleza fibrosa de los ingredientes.
- Algunas bebidas podrían separarse si reposan, por lo tanto, es mejor beberlas al instante. Las bebidas que se hayan separado deben agitarse antes de beberlas.

importante

- Nunca bata cantidades superiores a la capacidad máxima de 1500 ml indicada en la copa.
- Nunca mezcle ingredientes secos (p. ej. especias, nueces) ni haga funcionar la mezcladora Smoothie cuando esté vacía.
- No utilice la mezcladora como recipiente para conservación. Manténgala vacía antes y después del uso.
- Algunos líquidos aumentan de volumen y producen espuma durante el proceso de mezclado, por ejemplo, la leche, así que no llene demasiado el aparato, y asegúrese de que la tapadera esté colocada correctamente.
- Para garantizar una larga vida a su mezcladora Smoothie, no la haga funcionar nunca más de 60 segundos seguidos.
- Nunca mezcle comida que haya formado una masa sólida durante la congelación, trocéela antes de introducirla en la copa.

cuidado y limpieza

- Siempre apague, desenchufe y desmonte el aparato antes de limpiarlo.
- No permita que se mojen la unidad de potencia, el cable o el enchufe.
- Vacíe la copa antes de desenroscarla de la unidad de las cuchillas.

- Lave siempre el aparato inmediatamente después de su uso. No deje que se seque comida en el ensamblaje de la copa, ya que se dificultará la limpieza.
- No lave ninguna pieza en el lavavajillas.
- Desmonte el grifo con regularidad y limpie bien las piezas.

unidad de la mezcladora Smoothie

Antes de desmontar la mezcladora, llene la copa hasta la mitad con agua tibia. Coloque la tapadera y el agitador; después colóquela en la unidad de potencia. Cambie a bajo 'I' y, durante el funcionamiento, abra el grifo y deje verter el agua en un recipiente para limpiar la válvula. Esto puede repetirse hasta que salga agua limpia. Si es necesario seguir limpiándola, desmonte primero la unidad.

unidad de potencia

- Límpiela con un paño húmedo y, a continuación, séquela.
- Recoja el exceso de cable en la parte trasera de la unidad de potencia.

unidad de las cuchillas

- 1 Quite el anillo sellador y lávelo.
- 2 No toque las cuchillas afiladas – límpielas con un cepillo utilizando agua caliente con jabón, a continuación, aclárelas bien debajo del grifo.
No sumerja la unidad de las cuchillas en agua.
- 3 Déjelas secar boca abajo fuera del alcance de los niños.

copa, tapadera, tapón y agitador

Lávelos a mano, aclárelos con agua limpia y, a continuación, séquelos.

limpieza del grifo

Quite el montaje del grifo de la copa, a continuación, ponga el grifo a remojo en agua caliente con jabón con la válvula en posición abierta ②.

Lávelo bien y, a continuación, aclárelo y séquelo.

Lave y seque la copa y, a continuación, vuelva a colocar el grifo, asegurándose que el sello esté correctamente posicionado en la copa ③.

desmantelación del grifo

- 1 Desenrosque la palanca del grifo del cuerpo del grifo ④. **No quite la cubierta de plástico transparente del ensamblaje.**
- 2 Lave todas las piezas y, a continuación, aclárelas y séquelas bien.
- 3 Vuelva a montar la unidad, siguiendo las instrucciones anteriores en el orden inverso.

servicio técnico y atención al cliente

- Si el cable está dañado, por razones de seguridad, debe ser sustituido por KENWOOD o por un técnico autorizado por KENWOOD.

Si necesita ayuda sobre:

- el uso del aparato o
- el servicio técnico o reparaciones
Póngase en contacto con el establecimiento en el que compró el aparato.
- Diseñado y creado por Kenwood en el Reino Unido.
- Fabricado en China.



ADVERTENCIAS PARA LA ELIMINACIÓN CORRECTA DEL PRODUCTO SEGÚN ESTABLECE LA DIRECTIVA EUROPEA 2002/96/CE.

Al final de su vida útil, el producto no debe eliminarse junto a los desechos urbanos.

Puede entregarse a centros específicos de recogida diferenciada dispuestos por las administraciones municipales, o a distribuidores que faciliten este servicio.

Eliminar por separado un electrodoméstico significa evitar posibles consecuencias negativas para el medio ambiente y la salud derivadas de una eliminación inadecuada, y permite reciclar los materiales que lo componen, obteniendo así un ahorro importante de energía y recursos. Para subrayar la obligación de eliminar por separado los electrodomésticos, en el producto aparece un contenedor de basura móvil tachado.

recetas

sorpresa de limón y fresa

2 x 150 g de yogures de fresa
500 ml de limonada
400 g de fresas congeladas
Hacen 4 vasos grandes

Ponga el yogur y la limonada en la copa. Añada las fresas congeladas. Cambie a bajo 'I' durante 10 segundos y después a alto 'II' durante 10 segundos. Servir de inmediato.

batido espeso de plátano

3 plátanos de tamaño mediano (cortado en trozos)
500 ml de leche semi-desnatada
6 cucharas pequeñas de helado de vainilla (300 g aproximadamente)
Hacen 4 vasos grandes

Ponga los plátanos y la leche en la copa. Añada el helado. Cambie a bajo 'I' durante 10 segundos y después a alto 'II' durante 10 segundos. Servir de inmediato.

refresco de piña y coco

1 lata (425 g) de piña en su jugo
250 ml de zumo de piña
8 x 15 ml cucharas de leche de coco
6 cucharas pequeñas de helado de vainilla (300 g aproximadamente)
Hacen 4 vasos grandes

Ponga el contenido de la lata de piña en su jugo en la copa junto con el zumo de piña y la leche de coco. Añada el helado. Cambie a bajo 'I' durante 10 segundos y después a alto 'II' durante 30 segundos. Servir de inmediato.

crema de frambuesa

3 x 150 g yogures de frambuesa
250 ml de zumo de naranja
150 g de frambuesas congeladas
150 g (aproximadamente 2 cucharas) de yogur congelado, de vainilla
Hacen 4 vasos grandes

Ponga el yogur fresco y el zumo de naranja en la copa. Añada las frambuesas congeladas y el yogur congelado. Cambie a bajo 'I' durante 10 segundos y después a alto 'II' durante 30 segundos. Servir de inmediato.

batido de chocolate con menta

400 ml de leche semi-desnatada
unas gotitas de esencia de hierbabuena, al gusto
4 cucharas pequeñas de helado de chocolate
(200 g aproximadamente)
Hacen 2 vasos grandes

Ponga la leche y la esencia en la copa. Añada el helado. Cambie a bajo 'I' durante 10 segundos y después a alto 'II' durante 10 segundos. Servir de inmediato.

copa de fruta congelada

3 kiwis pelados, en cuartos
300 g de fresas frescas
350 ml de zumo de naranja
8 cubitos de hielo
Hacen 4 vasos grandes

Ponga la fruta y el zumo de naranja en la copa. Añada los cubitos de hielo. Cambie a bajo 'I' durante 20 segundos y después a alto 'II' durante 20 segundos. Servir de inmediato.

smoothie de jengibre

300 ml de leche
6 - 8 piezas de raíz de jengibre o al gusto
30 ml de zumo de raíz de jengibre
4 cucharas pequeñas de helado de vainilla
(200 g aproximadamente)
Hacen entre 2 y 3 vasos

Ponga la leche, el jengibre de raíz y el zumo en la copa. Añada el helado. Cambie a bajo 'I' durante 15 segundos y después a alto 'II' durante 30 segundos. Servir de inmediato.

smoothie de piña y albaricoque

200 ml de zumo de piña
200 ml de yogur griego
200 g de piña fresca, cortada en trocitos
3 albaricoques frescos, sin hueso y la carne cortada
10 cubitos de hielo
Hacen entre 3 y 4 vasos grandes

Ponga el zumo de piña, el yogur, la piña y el albaricoque en la copa. Añada los cubitos de hielo. Cambie a bajo 'I' durante 20 segundos y después a alto 'II' durante 30 segundos. Servir de inmediato.

desayuno en un vaso

150 ml de leche semi-desnatada
100 ml de yogur desnatado
1 plátano troceado
1 manzana, sin el corazón y cortada
10 ml de germen de trigo
15 ml de miel líquida
4 cubitos de hielo
Hacen 2 vasos grandes

Ponga la leche, el yogur, el plátano, la manzana, el germen de trigo y la miel en la copa. Añada los cubitos de hielo. Cambie a bajo 'I' durante 30 segundos y después a alto 'II' durante 20 segundos. Servir de inmediato.

smoothie de café

200 ml de café Espresso
150 ml de leche
15 ml de licor de Baileys (opcional)
azúcar al gusto
4 cucharas pequeñas de helado de vainilla
(200 g aproximadamente)
Hacen 2 vasos grandes

Ponga el café, la leche, el licor y el azúcar (si se usa) en la copa. Añada el helado. Cambie a bajo 'I' durante 10 segundos y después a alto 'II' durante 10 segundos. Servir de inmediato.

smoothie de plátano y café

2 plátanos, cortados
200 ml de leche
4 cucharas pequeñas de helado de toffee (200 g aproximadamente)
Hacen 2 vasos grandes

Ponga el plátano y la leche en la copa. Añada el helado. Cambie a bajo 'I' durante 10 segundos y después a alto 'II' durante 20 segundos. Servir de inmediato.

delicias de fruta

2 nectarinas, sin hueso y la carne cortada
100 g de frambuesas frescas
100 g de fresas frescas
100 ml de limonada
100 ml de zumo de manzana
6 cubitos de hielo
Hacen 3 vasos grandes

Ponga toda la fruta y el zumo en la copa. Añada los cubitos de hielo. Cambie a bajo 'I' durante 10 segundos y después a alto 'II' durante 20 segundos. Servir de inmediato.

refresco de frambuesa

800 ml de zumo de arándanos
250 g de frambuesas congeladas
3 cucharas pequeñas de sorbete de frambuesa (225 g aproximadamente)
Hacen 5 vasos grandes

Ponga el zumo de arándanos en la copa, a continuación añada las frambuesas congeladas y el sorbete. Cambie a bajo 'I' durante 15 segundos y después a alto 'II' durante 15 segundos. Servir de inmediato.

jengibre tropical

400 ml de gaseosa de jengibre
300 g de una mezcla de piña, melón y mango congelados
Hacen 2 vasos grandes

Ponga la gaseosa de jengibre en la copa, a continuación añada la fruta congelada. Cambie a bajo 'I' durante 15 segundos y después a alto 'II' durante 30 segundos. Servir de inmediato.

frutas del bosque

700 ml de limonada
2 tortas de merengue, troceadas
450 g de frutas del bosque
congeladas
Hacen 5 vasos grandes

Ponga la limonada y el merengue en la copa, a continuación añada la fruta congelada. Cambie a bajo 'I' durante 15 segundos y después a alto 'II' durante 30 segundos. Servir de inmediato.

esplendor oriental

1 lata de lychees, peso en escurrido
200 g (no se necesita el zumo)
500 ml de zumo de naranja
100 g de nata fresca
10 cubitos de hielo
Hacen entre 3 y 4 vasos grandes

Ponga la fruta escurrida, el zumo de naranja y la nata fresca en la copa, a continuación, añada los cubitos de hielo. Cambie a bajo 'I' durante 15 segundos y después a alto 'II' durante 15 segundos. Servir de inmediato.

refresco de pepino

450 ml de zumo de manzana
medio pepino, cortado
2 kiwis, cortados
4 hojas de menta
10 cubitos de hielo
Hacen 4 vasos grandes

Ponga el zumo de manzana, el pepino, los kiwis y las hojas de menta en la copa, a continuación añada los cubitos de hielo. Cambie a bajo 'I' durante 15 segundos y después a alto 'II' durante 15 segundos. Servir de inmediato.

explosión de frutos

600 ml de zumo de arándanos
200 g de leche condensada
500 g de frutos mezclados y
congelados
Hacen 4 vasos grandes

Ponga el zumo de arándanos y la leche condensada en la copa, a continuación añada la fruta congelada. Cambie a bajo 'I' durante 15 segundos y después a alto 'II' durante 15 segundos. Servir de inmediato.

Vik ut främre omslaget innan du börjar läsa, så att du kan följa med på bilderna.

Med din smoothie-mixer kan du göra goda och nyttiga kalla drycker. Den är enkel att använda och du kan tömma upp din smoothie direkt i en mugg eller ett glas. En omrörare medföljer också som förenklar mixningen.

Längst bak i instruktionsboken hittar du recept och den pratiska märkningen på muggen gör det enkelt att blanda de ingredienser du önskar. Du kan kombinera frukt och yoghurt (både färsk och fryst), glass, isbitar, juice och mjölk.

innan du använder din Kenwood-apparat

- Läs bruksanvisningen noggrant och spara den för framtida bruk.
- Avlägsna allt emballage och alla etiketter.

säkerhet

- Stäng av apparaten och dra ut stickkontakten:
 - innan du monterar eller demonterar delar
 - efter användning
 - före rengöring.
- Drivenhet, sladd och stickkontakt får inte bli blöta.
- Stoppa inte ned händerna, eller något annat redskap än omröraren, i bågaren medan mixern är ansluten till strömförsörjningen.
- Använd inte apparaten om den är skadad. Lämna den för kontroll eller reparation. Se 'service'.
- Använd aldrig tillbehör som inte är godkända.
- Lämna aldrig mixern utan uppsikt när den är påslagen.
- Vänta alltid tills knivbladen stannat helt innan du lossar smoothie-mixern från drivenheten.
- Smoothie-mixern får endast användas när locket och omröraren har monterats.
- Använd aldrig omröraren om inte locket monterats på bågaren.

- Du kan även använda mixern för att göra soppor. Låt alltid vätskor svalna till rumstemperatur innan du mixar dem.
- Var alltid försiktig när du hanterar knivsatsen och undvik att röra vid den vassa eggen vid rengöring.
- Smoothie-mixern får endast användas med den medföljande knivsatsen.
- Smoothie-mixern får endast användas på underlag som är stabila, torra och jämna.
- Placera aldrig apparaten på eller i närheten av en varm gas- eller elplatta, eller på platser där den kan komma i kontakt med värmekällor.

SB270-serien

Viktigt! Bågarens baskant monteras under tillverkningen och den får inte avlägsnas.

- Om du använder smoothie-mixern på fel sätt kan det leda till skador.
- Den här apparaten är inte avsedd för användning av personer (inklusive barn) med begränsad fysisk eller mental förmåga eller begränsad känsel. Den är inte heller avsedd för användning av personer med bristande erfarenhet eller kunskap, om de inte övervakas eller får instruktioner om hur apparaten ska användas av en person som ansvarar för deras säkerhet.
- Barn får inte lov att leka med apparaten. Lämna dem inte ensamma med den.
- Använd apparaten endast för avsett ändamål i hemmet. Kenwood tar inte på sig något ansvar om apparaten används på felaktigt sätt eller om dessa instruktioner inte följs.

innan du sätter i stickkontakten

- Kontrollera att spänningen i vägguttaget är densamma som anges på apparatens undersida.

- Den här apparaten följer EU-direktiv 2004/108/EG om elektromagnetisk kompatibilitet och EU:s förordning nr 1935/2004 från 2004-10-27 om material som är avsedda för kontakt med livsmedel.

innan du använder brödrosten för första gången

- Diska delarna: se 'skötsel och rengöring'

översikt

- ① omrörare
- ② propp
- ③ lock
- ④ bägare
- ⑤ handtag
- ⑥ kran – tappningsspak (a)
kran – huvuddel (b)
- ⑦ tätningssring
- ⑧ knivsats
- ⑨ drivenhet
- ⑩ förvaringsutrymme för sladd

så här använder du smoothie-mixern

- 1 Montera tätningssringen på knivsatsen.
- 2 **SB260-serien**
Skruva fast knivsatsen på bägaren.
- SB270-serien**
Montera knivsatsen på bägaren genom att rikta symbolen ▲ på knivsatsen med symbolen ◻ på bägaren. Lås sedan fast den genom att vrida till symbolen ◻.

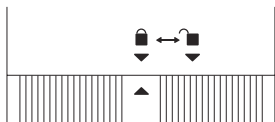

- 3 Skruva fast kranen på bägaren. Kontrollera att tappningsspaken är i avstängt läge ①.
- 4 Placera den monterade bägaren på drivenheten.
- 5 Tillsätt de flytande ingredienserna i bägaren.

- Använd frukt (ej fryst), färsk yoghurt, mjölk eller fruktjuice. Du kan tillsätta de här ingredienserna i muggen upp till märkningen LIQUIDS (vätskor) för 2 eller 4 portioner.
- 6 Tillsätt is eller frysta ingredienser i bägaren.
 - Använd fryst frukt, fryst yoghurt, glass eller is. Du kan tillsätta de här ingredienserna **upp till** märkningen FROZEN INGREDIENTS (frysta ingredienser) för respektive antal portioner.

7 **SB260-serien**

Skruva fast locket på bägaren.

SB270-serien

Tryck på locket på bägaren.

- 8 Tryck ned proppen i locket eller placera omröraren i hålet.
- Du kan använda omröraren för att mixa tjocka blandningar eller när du använder stora kvantiteter av frysta ingredienser med vätskor.
- 9 Anslut stickkontakten. (SB270-serien – basen lyser upp).
- 10 Tryck på knappen low 'I' i upp till 30 sekunder så att mixningen påbörjas. Tryck sedan på knappen high 'II'. Kör mixern tills ingredienserna fördelats.
- Använd omröraren genom att vrida den moturs.
- 11 Placera ett glas under kranen, tryck på knappen low 'I' och för tappningsspaken framåt.
- Tunnare drycker kan tömmas upp utan att du behöver slå på drivningen.
- Använd omröraren när du ska tömma upp en tjockare smoothie.
- Det går enklare att tömma upp den sista mängden av en tjock smoothie om du tillsätter ett par matskedar vätska så att den rinner lättare.
- När glaset är fullt stänger du av apparaten och släpper spaken. Dra ut stickkontakten ur vägguttaget efter användning.

ELLER

Stäng av apparaten, 'O', logga bågaren och töm upp drycken. Dra ut stickkontakten ur vägguttaget efter användning.

tips

- Tillsätt mer vätska om du vill ha en tunnare smoothie.
- Tillsätt mer frysta ingredienser om du vill ha en tjockare smoothie, men överskrid inte maxmarkeringen på bågaren.
- Innan du monterar locket ska du trycka ned de fasta ingredienserna i vätskan med omröraren.
- Använd pulsläget 'P' för att starta och stoppa drivenheten och kontrollera konsistensen på drycken. Var försiktig eftersom detta innebär att apparaten automatiskt övergår till högre hastighet, vilket kan innebära att drycken skvätter upp längs sidorna och upp på bågarens lock.
- Vissa drycker är eventuellt inte helt släta efter att de mixats på grund av att de innehåller frön eller fiberhaltiga ingredienser.
- Vissa drycker kan separera om de står en lång stund. Därför är det bäst att dricka upp dem direkt. Om ingredienserna har separerat ska du röra om drycken innan du dricker den.

viktigt

- Mixa aldrig mer än den maxkapacitet på 1 500 ml som anges på bågaren.
- Mixa aldrig torra ingredienser (t.ex. kryddor, nötter) och kör inte smoothie-mixern tom.
- Använd inte smoothie-mixern som förvaringsbehållare. Den ska vara tom före och efter användning.
- Vissa vätskor kan öka i volym och skummängd när de mixas (t.ex. mjölk). Överfyll därför inte bågaren och kontrollera att locket är korrekt monterat.

- Kör aldrig din smoothie-mixer kontinuerligt under längre tid än 60 sekunder. Då garanterar du bästa möjliga livslängd hos apparaten.
- Mixa aldrig livsmedel som bildat en fast massa medan de varit frysta; bryt i delar innan du placerar dem i bågaren.

skötsel och rengöring

- Före rengöring ska apparaten alltid stängas av, stickkontakten ska dras ut och apparaten ska demonteras.
- Drivenhet, sladd och stickkontakt får inte bli blöta.
- Töm bågaren innan du skruvar loss den från knivsatsen.
- Diska alltid direkt efter användning. Låt inte livsmedel torka in på bågaren. Då blir det svårare att göra ren den.
- Ingen del kan diskas i diskmaskin.
- Demontera kranen regelbundet och rengör delarna noggrant.

Smoothie-mixer

Innan du demonterar smoothie-mixern ska du fylla bågaren till hälften med varmt vatten. Montera locket och omröraren och placera bågaren på drivenheten. Ställ mixern i läget low 'I', öppna kranen och låt vattnet rinna ut i en behållare så att ventilen rengörs. Detta kan upprepas tills vattnet som rinner ut är rent. Om ytterligare rengöring behövs ska du först demontera enheten.

drivenhet

- Torka av med en fuktig trasa och torka torrt.
- För in överflödigt sladd i förvaringsutrymmet på drivenhetens baksida.

knivsats

- 1 Ta bort och diska tätningsringen.
- 2 Rör inte vid de vassa bladen. Diska dem i varmt vatten med diskmedel och skölj sedan noggrant med rinnande vatten.
Doppa inte ned knivsatsen i vatten.

- 3 Placera den upp-och-ned på en plats som är oåtkomlig för barn när den ska torka.

bägare, lock, propp och omrörare

Diska för hand, skölj med rent vatten och torka torrt.

rengöring av kranen

Demontera kranen från bägaren och placera kranen i varmt vatten med diskmedel med ventilen öppen ②.

Diska ordentligt, skölj och torka.

Diska och torka bägaren och montera tillbaka kranen. Se till att tätningen är korrekt placerad på bägaren ③.

demontering av kranen

- 1 Skruva loss tappningsspaken från kranens huvuddel ④. **Ta inte bort den genomskinliga plastkåpan från enheten.**
- 2 Diska delarna, skölj och torka noggrant.
- 3 Återmontera enheten i omvänd ordning.



VIKTIG INFORMATION FÖR KORREKT BORTSKAFFNING AV PRODUKTEN I ÖVERENSSTÄMMELSE MED EU-DIREKTIV 2002/96/EG.

När produktens livslängd är över får den inte slängas i hushållssoporna. Den kan överlämnas till lokala myndigheters avfallssorteringscentraler eller till en återförsäljare som ger denna service. När du avfallshanterar en hushållsmaskin på rätt sätt undviker du de negativa konsekvenser för miljön och hälsan som kan uppkomma vid felaktig avfallshantering. Du möjliggör även återvinning av materialen vilket innebär en betydande besparing av energi och tillgångar.

service och kundtjänst

- Om sladden är skadad måste den av säkerhetsskäl bytas ut av KENWOOD eller av en auktoriserad KENWOOD-reparatör.

Om du behöver hjälp med:

- att använda apparaten eller
 - service eller reparationer
- Kontakta återförsäljaren där du köpte apparaten.
- Konstruerad och utvecklad av Kenwood i Storbritannien.
 - Tillverkad i Kina.

recept

jordgubbs- och citronsurpris

2 x 150 g jordgubbsyoghurt
5 dl läskedryck med citronsmak
400 g frysta jordgubbar
Räcker till 4 stora glas

Häll yoghurten och läskedrycken i bägaren. Tillsätt de frysta jordgubbarna. Kör på low 'I' i 10 sekunder, sedan på high 'II' i 10 sekunder. Servera omedelbart.

tjock bananmilkshake

3 medelstora bananer (skurna i bitar)
5 dl mellanmjölk
6 små kullor vaniljglass
(vikt ca 300 g)
Räcker till 4 stora glas

Lägg bananerna i bägaren och håll i mjölken. Tillsätt glassen. Kör på low 'I' i 10 sekunder, sedan på high 'II' i 10 sekunder. Servera omedelbart.

fräsch ananas- och kokosnötsdryck

1 burk (425 g) ananasbitar i fruktlag
2½ dl ananasjuice
8 msk kokosnötsmjölk
6 små kullor vaniljglass
(vikt ca 300 g)
Räcker till 4 stora glas

Häll innehållet i ananasburken med fruktlagen i bägaren tillsammans med ananasjuicen och kokosnötsmjölken. Tillsätt glassen. Kör på low 'I' i 10 sekunder, sedan på high 'II' i 30 sekunder. Servera omedelbart.

hallonröra

3 x 150 g hallonyoghurt
2½ dl apelsinjuice
150 g frysta hallon
150 g (ca 2 kullor) fryst yoghurt med vaniljsmak
Räcker till 4 stora glas

Häll den färska yoghurten och apelsinjuicen i bägaren. Tillsätt de frysta hallonen och den frysta yoghurten. Kör på low 'I' i 10 sekunder, sedan på high 'II' i 30 sekunder. Servera omedelbart.

chokladshake med mintsmaak

2 dl mellanmjölk
några droppar pepparmintessens efter smak
4 små kullor chokladglass
(vikt ca 200g)
Räcker till 2 stora glas

Häll mjölken och essensen i bägaren. Tillsätt glassen. Kör på low 'I' i 10 sekunder, sedan på high 'II' i 10 sekunder. Servera omedelbart.

iskall fruktdryck

3 skalade kiwifrukt, skurna i fjärdedelar
300 g färska jordgubbar
3½ dl apelsinjuice
8 isbitar
Räcker till 4 stora glas

Häll kiwin, jordgubbarna och apelsinjuicen i bägaren. Tillsätt isbitarna. Kör på low 'I' i 20 sekunder, sedan på high 'II' i 20 sekunder. Servera omedelbart.

smoothie med ingefärssmak

3 dl mjölk
6 - 8 bitar syltad ingefära eller efter smak
3 dl lag från den syltade ingefäran
4 små kullor vaniljglass (vikt ca 200g)
Räcker till 2 till 3 stora glas
Häll mjölken, ingefäran och lagen i bågaren. Tillsätt glassen. Kör på low 'I' i 15 sekunder, sedan på high 'II' i 30 sekunder. Servera omedelbart.

smoothie på ananas och aprikos

2½ dl ananasjuice
2 dl grekisk yoghurt
200 g färsk ananas skuren i bitar
3 färska aprikoser, urkärnade och skurna i bitar
10 isbitar
Räcker till 3 till 4 stora glas
Häll ananasjuicen, yoghurten, ananasen och aprikoserna i bågaren. Tillsätt isbitarna. Kör på low 'I' i 20 sekunder, sedan på high 'II' i 30 sekunder. Servera omedelbart.

frukost i ett glas

1½ dl lättmjölk
1 dl lättoghurt
1 banan (skuren i bitar)
1 äpple, urkärnat och skuret i bitar
1 dl vetegroddar
1 1/2 dl flytande honung
4 isbitar
Räcker till 2 stora glas
Häll mjölken, yoghurten, bananen, äpplet, vetegroddarna och honungen i bågaren. Tillsätt isbitarna. Kör på low 'I' i 30 sekunder, sedan på high 'II' i 20 sekunder. Servera omedelbart.

kaffesmoothie

2 dl espressokaffe
1½ dl mjölk
1 msk Baileys-likör (kan uteslutas) socker efter smak
4 små kullor vaniljglass (vikt ca 200g)
Räcker till 2 stora glas
Häll kaffet, mjölken, likören och eventuellt socker i bågaren. Tillsätt glassen. Kör på low 'I' i 10 sekunder, sedan på high 'II' i 10 sekunder. Servera omedelbart.

banankola-smoothie

2 bananer, hackade
2 dl mjölk
4 små kullor kolaglass (vikt ca 200g)
Räcker till 2 stora glas
Lägg bananerna i bågaren och häll i mjölken. Tillsätt glassen. Kör på low 'I' i 10 sekunder, sedan på high 'II' i 20 sekunder. Servera omedelbart.

fruktfest

2 nektariner, urkärnade och med fruktköttet skuret
100 g färsk hallon
100 g färsk jordgubbar
1 dl läskedryck med citronsmak
1 dl äppeljuice
6 isbitar
Räcker till 3 stora glas
Häll frukten, bären och juicen i bågaren. Tillsätt isbitarna. Kör på low 'I' i 10 sekunder, sedan på high 'II' i 20 sekunder. Servera omedelbart.

fräsch hallondryck

8 dl lingonjuice
250 g frysta hallon
3 små kulor hallonvattenglass
(vikt ca 225 g)
Räcker till 5 stora glas

Häll lingonjuicen i bågaren och tillsätt sedan de frysta hallonen och vattenglassen. Kör på low 'I' i 15 sekunder, sedan på high 'II' i 15 sekunder. Servera omedelbart.

tropisk ingefära

4 dl läskedryck med ingefärssmak
300 g fryst blandning ananas, melon
och mango
Räcker till 2 stora glas

Häll läskedrycken i bågaren och tillsätt sedan den frysta frukten. Kör på low 'I' i 15 sekunder, sedan på high 'II' i 30 sekunder. Servera omedelbart.

skogsbärsskum

7 dl läskedryck med citronsmak
2 marängbottnar i bitar
450 g frysta skogsbär
Räcker till 5 stora glas

Häll läskedrycken och marängbitarna i bågaren och tillsätt sedan de frysta bären. Kör på low 'I' i 15 sekunder, sedan på high 'II' i 30 sekunder. Servera omedelbart.

orientalisk lyxdryck

1 burk litchifrukt, vikt utan lag 200 g
(lagen används inte)
5 dl apelsinjuice
100 g crème fraiche
10 isbitar
Räcker till 3-4 stora glas

Häll den avrunna frukten, apelsinjuicen och crème fraiche i bågaren och tillsätt sedan isbitarna. Kör på low 'I' i 15 sekunder, sedan på high 'II' i 15 sekunder. Servera omedelbart.

svalkande gurkdryck

4½ dl äppeljuice
halv gurka i bitar
2 kiwifrukt i bitar
4 myntblad
10 isbitar

Räcker till 4 stora glas

Häll äppeljuicen, gurkan, kiwifrukterna och myntbladen i bågaren och tillsätt sedan isbitarna. Kör på low 'I' i 15 sekunder, sedan på high 'II' i 15 sekunder. Servera omedelbart.

bärexpllosion

6 dl lingonjuice
2 dl kondenserad mjölk
500 g frysta blandade bär
Räcker till 4 stora glas

Häll lingonjuicen och den kondenserade mjölken i bågaren och tillsätt sedan de frysta bären. Kör på low 'I' i 15 sekunder, sedan på high 'II' i 15 sekunder. Servera omedelbart.

Før du leser dette, brett ut framsiden som viser illustrasjonene

Du kan bruke hurtigmikseren til å lage deilige, næringsrike kalde drikker. Den er enkel å bruke og drikken kan helles direkte i en kopp eller et glass. Vi har også inkludert en rørepinne som hjelper deg med miksing.

På baksiden av instruksjonsheftet finner du et utvalg oppskrifter, men de nyttige markeringene på begeret gjør at du kan bruke de ingrediensene du selv vil.

Kombinasjoner av frukt og yoghurt (både fersk og frossen), iskrem, isbiter, juice og melk kan brukes.

før du tar Kenwood-apparatet i bruk

- Les nøye gjennom denne bruksanvisningen og ta vare på den slik at du kan slå opp i den senere.
- Fjern all emballasje og eventuelle merkesedler.

sikkerhet

- Slå av og dra ut kontakten:
 - før du setter på og fjerner deler
 - etter bruk
 - før rengjøring
- La aldri strømenheten, ledningen eller kontakten bli våte.
- Hold hender og verktøy, unntatt rørepinnen, unna begeret når det er koblet til strømenheten.
- Bruk aldri en skadet maskin. For å få den kontrollert eller reparert ser du Service.
- Bruk aldri uautorisert tilbehør.
- La aldri maskinen stå på uten tilsyn.
- Når du kobler hurtigmikseren fra strømenheten, venter du til bladene har stanset helt.
- Bruk hurtigmikseren kun når lokket og rørepinnen er på plass.
- Bruk aldri rørepinnen hvis ikke lokket er festet på begeret.
- Enheten kan også brukes til å lage supper. Flytende væsker må kjøles ned til romtemperatur før de blandes inn.

- Vær alltid forsiktig når du håndterer bladet og unngå å ta på skjærekanten av bladene ved rengjøring.
- Bruk bare hurtigmikseren med bladet som fulgte med.
- Bruk alltid hurtigmikseren på en sikker, tørr og rett overflate.
- Plasser aldri apparatet på eller i nærheten av en kokeplate eller et sted hvor den kan komme i kontakt med et oppvarmet apparat.

SB270-serien

Viktig - Innfatningen på begerets grunnenhet er montert under produksjonen, og det må ikke gjøres forsøk på å fjerne den.

- Feil bruk av hurtigmikseren kan føre til skader.
- Apparatet er ikke ment brukt av personer (inkludert barn) med reduserte fysiske, sensoriske eller mentale evner, eller med manglende erfaring og kunnskap, med mindre vedkommende har fått tilsyn eller opplæring i hvordan apparatet skal betjenes av en person som er ansvarlig for vedkommendes sikkerhet.
- Barn må ha tilsyn for å sikre at de ikke leker med apparatet.
- Bruk bare apparatet til dets tiltenkte hjemlige bruk. Kenwood frasier seg ethvert ansvar ved feilaktig bruk eller dersom apparatet ikke er brukt i henhold til denne bruksanvisningen

før du kobler til

- Sørg for at strømforsyningen tilsvarer den som vises på undersiden av maskinen.
- Dette apparatet er i samsvar med EU-direktiv 2004/108/EU om elektromagnetisk kompatibilitet og EU-bestemmelse nr. 1935/2004 fra 27/10/2004 om materialer som skal brukes i kontakt med mat.

før førstegangs bruk

- For vask av delene ser du Vedlikehold og rengjøring.

deler

- ① rørepinne
- ② deksel
- ③ lokk
- ④ beger
- ⑤ håndtak
- ⑥ kranmontering - kranhåndtak (a)
kranmontering - kran (b)
- ⑦ tetningsring
- ⑧ blad
- ⑨ strømenhet
- ⑩ rom til oppbevaring av ledning

slik bruker du hurtigmikseren (smoothie blender)

- 1 Fest tetningsringen over bladet.
- 2 **SB260-serien**
Skrú bladet på begeret.
SB270-serien
Du fester bladet på begeret ved å stille ▲-symbolet på bladet på linje med ◻-symbolet på begeret. Vri deretter til ◻-symbolet for å låse på plass.

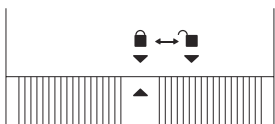

- 3 Skru kranen på begeret. Kontroller at påfyllingskranens håndtak er i av-posisjonen ①.
- 4 Plasser begeret på strømenheten.
- 5 Hell de flytende ingrediensene i begeret.
- Dette inkluderer frukt (ikke frossen), fersk yoghurt, melk og fruktjuice. Dette kan helles i begeret til nivået som er markert med LIQUIDS (væske) for enten 2 eller 4 porsjoner.
- 6 Legg is krem eller frosne ingredienser i begeret.

- Dette inkluderer frossen frukt, frossen yoghurt, is krem eller isbiter. Disse kan legges i **opptil** nivået som er markert med FROZEN INGREDIENTS (frosne ingredienser) for tilsvarende antall porsjoner.

7 **SB260-serien**

Skrú lokket på begeret.

SB270-serien

Dytt lokket på begeret.

- 8 Enten dytt dekselet inn i lokket eller plasser rørepinnen i hullet.

- Rørepinnen kan brukes når du blander tykke blandinger eller når store mengder frosne ingredienser med flytende væske brukes.

- 9 Koble til. (SB270-serien - grunnenheten lyser).

- 10 Trykk på lav 'I'-knappen i opptil 30 sekunder for å starte mikseprosessen, og trykk deretter på høy 'II'-knappen. Bland ingrediensene til konsistensen er jevn.

- Bruk rørepinnen ved å bevege den i retning mot urviseren.

- 11 Plasser et glass under kranen, trykk på lav 'I'-knappen og dra håndtaket til påfyllingskranen fremover.

- Du kan få ut tynnere drikker uten å måtte slå på strømenheten.

- Bruk rørepinnen til å hjelpe deg når du skal få ut tykkere drikker.

- For å få ut siste rest av en tykk smoothie, fyller du på med et par spiseskjeer væske for å øke flyten.

- Når glasset er fullt, slår du av enheten og slipper håndtaket. Koble fra etter bruk.

ELLER

Sett til 'O', ta ut begeret og hell ut drikken. Koble fra etter bruk.

hint

- Hvis du vil ha en tynnere smoothie, tilsetter du mer væske.
- For å lage en tykkere smoothiedrikk, tilsetter du flere frosne ingredienser, men ikke overstig grensen for frosne ingredienser som er markert på begeret.

- Før du setter på lokket, dytter du de faste ingrediensene ned i de flytende med rørepinnen.
- Bruk pulsfunksjonen P til å starte og stoppe strømenheten for å kontrollere drikkens konsistens. Vær forsiktig siden denne automatisk velger den høyeste hastigheten og kan føre til at drikken kastes oppover sidene og lokket til begeret.
- Etter blanding kan det hende at noen drikker ikke er helt jevne på grunn av frø eller konsistensen på ingrediensene.
- Noen drikker skiller seg når de blir stående, og derfor er det best å drikke dem med en gang. Drikker som har skilt seg, bør røres før du drikker dem.

viktig

- Aldri bland mer enn maksimal kapasitet på 1500 ml slik som merket av på begeret.
- Aldri bland tørre ingredienser (f.eks. krydder, nøtter) eller kjør hurtigmikseren når den er tom.
- Ikke bruk hurtigmikseren som oppbevaringsboks. Den skal være tom før og etter bruk.
- Noen væsker, f.eks. melk, øker i volum og skummer når de blandes, så ikke overfyll enheten og sørg for at lokket sitter riktig på plass.
- For å sørge for lang levetid for hurtigmikseren, kjører du den aldri kontinuerlig i mer enn 60 sekunder.
- Aldri bland mat som har blitt til en fast masse ved frysing. Del den opp før du legger den i begeret.

vedlikehold og rengjøring

- Slå alltid av, dra ut kontakten og demonter før rengjøring.
- La aldri strømenheten, ledningen eller kontakten bli våte.
- Tøm begeret før du skrur av bladenheten.
- Vask alltid øyeblikkelig etter bruk.

Ikke la mat tørke i begeret da dette vil gjøre det vanskelig å få rent.

- Ikke vask noen av delene i oppvaskmaskin.
- Demonter kranen jevnlig og rengjør delene skikkelig.

Hurtigmikseren

Før du demonterer hurtigmikseren, fyller du begeret halvveis med varmt vann. Sett på lokket og rørepinnen og plasser den deretter på strømenheten. Slå på til lav '1' og mens enheten kjøres, åpner du kranen og lar vannet tømmes i en beholder for å rengjøre ventilen. Dette kan gjentas til vannet som kommer ut, er rent. Hvis det trengs ytterligere rengjøring, demonterer du enheten først.

strømenhet

- Vask med en fuktig klut og la den tørke.
- Dytt overflødig ledning inn i baksiden av strømenheten.

bladenhet

- 1 Fjern og vask tetningsringen.
- 2 Ikke ta på de skarpe bladene. Børst dem rene med varmt såpevann og skyl dem skikkelig i springen. Ikke legg bladet i vann.
- 3 La det tørke opp ned og utenfor barns rekkevidde.

begeer, lodd, deksel og rørepinne

Vask for hånd, skyl med rent vann og la tørke.

rengjøre kranen

Fjern kranen fra begeret og legg den i varmt såpevann med åpen ventil

②.

Vask nøye før du skyller og tørker. Vask og tørk begeret før du setter på plass kranen for å sørge for at tetningen er riktig plassert på begeret ③.

demontere kranen

- 1 Skru av håndtaket fra kranen ④.

Ikke fjern det gjennomsiktige plastdekselet fra kranen.

- 2 Vask komponentene før de skylles og tørkes skikkelig.
- 3 Monter enheten igjen ved å følge prosedyren over i motsatt rekkefølge.

service og kundetjeneste

- Dersom ledningen er skadet må den av sikkerhetsmessige grunner erstattes av KENWOOD eller en autorisert KENWOOD-reparatør.

Hvis du trenger hjelp med å:

- bruke apparatet eller
 - service eller reparasjoner
- kontakt forhandleren der du kjøpte apparatet.
- Designet og utviklet av Kenwood i Storbritannia.
 - Laget i Kina.



VIKTIG INFORMASJON FOR KORREKT AVHENDING AV PRODUKTET I SAMSVAR MED EU-DIREKTIV 2002/96/EC.

På slutten av levetiden må ikke produktet kastes som vanlig avfall. Det må tas med til et lokalt kildesorteringssted eller til en forhandler som tilbyr tjenesten. Ved å avhende husholdningsapparater separat unngås mulige negative konsekvenser for miljø og helse som oppstår som en følge av feil avhending, og gjør at de forskjellige materialene kan gjenvinnes. Dermed blir det betydelige besparelser på energi og ressurser. Som en påminnelse om behovet for å kaste husholdningsapparater separat, er produktet merket med en søppelkasse med kryss over.

oppskrifter

jordbær- og sitronoverraskelse

2 x 150 g beger jordbæryoghurt
500 ml lemonade
400 g frosne jordbær
Gir 4 store glass

Ha yoghurt og lemonade i mikserglasset. Sett til de frosne jordbærene. Slå på lav 'I' i 10 sekunder, deretter på høy 'II' i 10 sekunder. Serveres straks.

tykk bananmilkshake

3 middelstore bananer (skjært i store biter)
500 ml lettmeik
6 små kuler vaniljeis
(ca. 300 g)
Gir 4 store glass

Ha bananene og melken i mikserglasset. Ha i iskremen. Slå på lav 'I' i 10 sekunder, deretter på høy 'II' i 10 sekunder. Serveres straks.

ananas- og kokosdrikk

1 boks (425 g) ananasbiter i saft
250 ml ananassaft
8 x 15 ml skjeer kokosmelk
6 små kuler vaniljeis
(ca 300 g)
Gir 4 store glass

Ha innholdet i ananasboksen i mikserglasset sammen med ananassaften og kokosmelken. Ha i iskrem. Slå på lav 'I' i 10 sekunder, deretter på høy 'II' i 30 sekunder. Serveres straks.

bringebærkrem

3 x 150 g beger bringebæryoghurt
250 ml appelsinjuice
150 g frosne bringebær
150 g (ca 2 kuler)
frossen yoghurtdessert, vaniljesmak
Gir 4 store glass

Ha den friske yoghurten og appelsinjuicen i mikserglasset. Ha i de frosne bringebærene og den frosne yoghurten. Slå på lav 'I' i 10 sekunder, deretter på høy 'II' i 30 sekunder. Serveres straks.

sjokomynteshake

400 ml lettmeik
noen få dråper peppermynteessens etter smak
4 små kuler sjokoladeis (ca. 200 g)
Gir 2 store glass

Ha melk og essens i mikserglasset. Ha i iskrem. Slå på lav 'I' i 10 sekunder, deretter på høy 'II' i 10 sekunder. Serveres straks.

iskald fruktdrikk

3 skrelte kiwifrukt, delt i fire
300 g friske jordbær
350 ml appelsinjuice
8 isterninger
Gir 4 store glass

Ha frukt og appelsinjuice i mikserglasset. Ha i isterningene. Slå på lav 'I' i 20 sekunder, deretter på høy 'II' i 20 sekunder. Serveres straks.

ingefær-shake

300 ml melk
6 - 8 biter syltet ingefær, eller etter smak
30 ml juice fra ingefærglasset
4 små kuler vaniljeis (ca. 200 g)
Gir 2 til 3 glass

Ha melken, ingefær og juice i mikserglasset. Ha i iskremen. Slå på lav 'I' i 15 sekunder, deretter på høy 'II' i 30 sekunder. Serveres straks.

ananas- og aprikos-shake

200 ml ananasjuice
200 ml gresk yoghurt
200 g frisk ananas, i biter
3 friske aprikoser, uten stein og med fruktkjøttet oppskåret
10 isterninger
Gir 3 til 4 store glass

Ha ananasjuice, yoghurt, ananas og aprikos i mikserglasset. Ha i isterningene. Slå på lav 'I' i 20 sekunder, deretter på høy 'II' i 30 sekunder. Serveres straks.

frokost på glass

150 ml skummet melk
100 ml lettyoghurt
1 banan i biter
1 eple, oppskåret og kjernehuset fjernet
10 ml hvetekim
15 ml klar honning
4 isterninger
Gir 2 store glass

Ha melk, yoghurt, banan, eple, hvetekim og honning i mikserglasset. Ha i isterningene. Slå på lav 'I' i 30 sekunder, deretter på høy 'II' i 20 sekunder. Serveres straks.

milkshake med kaffesmak

200 ml espressokaffe
150 ml melk
15 ml Baileys likør (valgfritt)
sukker etter smak
4 små kuler vaniljeis
(ca. 200 g)
Gir 2 store glass

Ha kaffe, melk, likør og sukker (hvis du vil) i mikserglasset. Ha i iskremen. Slå på lav 'I' i 10 sekunder, deretter på høy 'II' i 10 sekunder. Serveres straks.

banan- og karamellshake

2 bananer, oppskåret
200 ml melk
4 små kuler karamellis
(ca 200 g)
Gir 2 store glass

Ha banan og melk i mikserglasset. Ha i iskremen. Slå på lav 'I' i 10 sekunder, deretter på høy 'II' i 20 sekunder. Serveres straks.

fruktblending

2 nektariner, steinene fjernet og fruktkjøttet skjært opp
100 g friske bringebær
100 g friske jordbær
100 ml lemonade
100 ml epleaft
6 isterninger
Gir 3 store glass

Ha all frukten og saften i mikserglasset. Ha i isterningene. Slå på lav 'I' i 10 sekunder, deretter på høy 'II' i 20 sekunder. Serveres straks.

oppkvikkende bringebærdrikk

800 ml tranebærjuice
250 g frosne bringebær
3 små kuler bringebærsorbet
(ca 225 g)
Gir 5 store glass

Ha tranebærjuice i mikserglasset, og ha deretter i de frosne bringebærene og sorbeten. Slå på lav 'I' i 15 sekunder, deretter på høy 'II' i 15 sekunder. Serveres straks.

tropisk ingefærdrikk

400 ml ingefærøl
300 g blanding av frossen ananas, melon og mango
Gir 2 store glass

Ha ingefærølet i mikserglasset, og så den frosne frukten. Slå på lav 'I' i 15 sekunder, deretter på høy 'II' i 30 sekunder. Serveres straks.

skogsbærdrikk

700 ml lemonade
2 marengs, i småbiter
450 g frosne skogsbær
Gir 5 store glass

Ha lemonaden og marengsen i mikserglasset, og deretter de frosne bærene. Slå på lav 'I' i 15 sekunder, deretter på høy 'II' i 30 sekunder. Serveres straks.

orientalsk herlighet

1 boks litchi, avrent vekt 200 g (saften trenges ikke)
500 ml appelsinjuice
100 g crème fraiche
10 isterninger
Gir 3-4 store glass

Ha avrent frukt, appelsinjuice og crème fraiche i mikserglasset, og ha så i isterningene. Slå på lav 'I' i 15 sekunder, deretter på høy 'II' i 15 sekunder. Serveres straks.

kjølig agurkdrikk

450 ml eplesaft
en halv agurk, oppskåret
2 kiwi, oppskåret
4 peppermynteblader
10 isterninger
Gir 4 store glass

Ha eplesaft, agurk, kiwi og peppermynteblader i mikserglasset, og sett til isterninger. Slå på lav 'I' i 15 sekunder, deretter på høy 'II' i 15 sekunder. Serveres straks.

bæreksplosjon

600 ml tranebærjuice
200 g kondensert melk
500 g frosne bær
Gir 4 store glass

Ha tranebærjuice og kondensert melk i mikserglasset, og så de frosne bærene. Slå på lav 'I' i 15 sekunder, deretter på høy 'II' i 15 sekunder. Serveres straks.

Ennen ohjeiden lukemista taita etusivu auki kuvien esiinsaamiseksi

Smoothie-sekoittimella valmistetaan herkullisia ja ravitsevia kylmiä juomia. Se on helpokäyttöinen, ja smoothie-juoma voidaan annostella suoraan kuppiin tai lasiin. Laitteen mukana toimitetaan myös hämmennin.

Käyttöohjeiden lopussa on valikoima valmistusohjeita, mutta sekoitusmaljassa olevien kätevien ohjeiden ansiosta voit valmistaa juoman mieleisistäsi aineksista. Laitteessa voidaan sekoittaa tuoreita tai pakastettuja hedelmiä ja jogurttia, jäätelöä, jääpaloja, mehua ja maitoa.

ennen kuin ryhdyt käyttämään tätä Kenwood-kodinkonetta

- Lue nämä ohjeet huolella ja säilytä ne myöhempää tarvetta varten.
- Poista pakkauksen osat ja mahdolliset tarrat.

turvallisuus

- Katkaise virta ja irrota pistotulppa pistorasiasta
 - ennen osien kiinnittämistä tai irrottamista
 - käytön jälkeen
 - ennen puhdistamista.
- Älä koskaan anna moottoriosan, virtajohdon tai pistotulpan kastua.
- Älä työnnä käsiä tai työvälineitä hämmennintä lukuun ottamatta sekoitusmaljaan, kun se on kiinnitetty moottoriosan päälle.
- Älä koskaan käytä vioittunutta konetta. Toimita se tarkistettavaksi tai korjattavaksi. Lisätietoja on huollosta kertovassa kohdassa.
- Älä käytä lisälaitteita, joita valmistaja ei ole hyväksynyt.
- Älä jätä laitetta päälle ilman valvontaa.
- Odota, että terä on pysähtynyt täysin ennen kuin irrotat Smoothie-sekoittimen moottoriosasta.
- Käytä Smoothie-sekoitinta vain kannen ja hämmentimen ollessa paikoillaan.

- Älä koskaan käytä hämmennintä, ellei kansi ole kiinnitettynä sekoitusmaljaan.
- Laitetta voidaan käyttää myös valmistettaessa keittoja. Nesteiden on annettava jäähtyä huoneenlämpöiseksi ennen sekoittamista.
- Käsittele terä varovaisesti. Vältä koskemasta terien leikkaavaan reunaan puhdistamisen aikana.
- Käytä Smoothie-sekoitinta vain mukana toimitettujen terien kanssa.
- Käytä Smoothie-sekoitinta vain vakaalla, kuivalla ja vaakasuoralla tasolla.
- Älä aseta laitetta kuumaan kaasu- tai sähkölevyn lähelle tai paikkaan, jossa se voi osua kuumaan laitteeseen.

SB270-sarja

Tärkeää: Sekoitusaljan pohjaosa on kiinnitetty siihen laitetta valmistettaessa. Sitä ei saa yrittää irrottaa.

- Smoothie-sekoittimen väärinkäyttö voi aiheuttaa loukkaantumisen.
- Tätä laitetta ei ole tarkoitettu sellaisten henkilöiden käyttöön, joilla ei ole täysin normaalia vastaavat fyysiset tai henkiset ominaisuudet (mukaan lukien lapset), jos heidän turvallisuudestaan vastaava henkilö ei ole opastanut heitä käyttämään laitetta tai jos heitä ei valvota.
- Lapsia tulee pitää silmällä sen varmistamiseksi, että he eivät leiki laitteella.
- Käytä laitetta ainoastaan sille tarkoitettuun kotitalouskäyttöön. Kenwood-yhtiö ei ole korvausvelvollinen, jos laitetta on käytetty väärin tai näitä ohjeita ei ole noudatettu.

ennen liittämistä verkkovirtaan

- Varmista, että laitteen pohjassa esitetty jännite vastaa käytettävän verkkovirran jännitettä.

- Tämä laite täyttää sähkömagneettista yhteensopivuutta koskevan EU-direktiivin 2004/108/EU ja 27.10.2004 annetun elintarvikkeiden kanssa kosketuksiin joutuvia materiaaleja säätelevän EU-määräyksen 1935/2004 vaatimukset.

ennen ensimmäistä käyttökertaa

- Pese osat Puhdistus-kohdassa kuvatulla tavalla.

kuvien selitykset

- ① hämmennin
- ② korkki
- ③ kansi
- ④ sekoitusmalja
- ⑤ kahva
- ⑥ hana - hanan vipu (a)
- hanan runko (b)
- ⑦ tiivisterengas
- ⑧ terä
- ⑨ moottoriosan
- ⑩ johdon säilytyspaikka

smoothie-sekoittimen käyttäminen sekoitin

- 1 Aseta tiivisterengas teräosan päälle.
- 2 **SB260-sarja**
Kiinnitä terä sekoitusmaljaan.
SB270-sarja
Kun kiinnität terän sekoitusmaljaan, kohdista terän ▲-symboli sekoitusmaljan ◼-symboliin. Lukitse lopuksi paikalleen kääntämällä ◼-symbolin kohdalle.
- 3 Kierrä hana kiinni sekoitusmaljaan. Tarkista, että hanan vipu on off-asennossa ①.

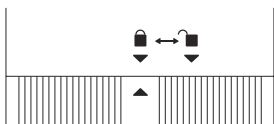

- 4 Aseta sekoitusmalja moottoriosan päälle.
- 5 Laita nestemäiset ainekset sekoitusmaljaan.

- Voit käyttää hedelmiä (ei jäisiä), jogurttia, jäätelöä tai hedelmämehua. Niitä voidaan laittaa sekoitusmaljan LIQUIDS-(nesteet) -tasoon asti 2 tai 4 annosta varten.
- 6 Lisää jääkuutiot tai jäiset ainekset sekoitusmaljaan.
- Voit käyttää jäädytettyjä hedelmiä, jogurttijäätelöä, jäätelöä tai jäätä. Näitä aineksia voidaan lisätä kohtaan FROZEN INGREDIENTS (pakasteet) asti vastaavia annosmääriä kohden.

7 **SB260-sarja**

Kierrä kansi kiinni sekoitusmaljaan.

SB270-sarja

Paina kansi sekoitusmaljaan.

- 8 Kiinnitä joko korkki kanteen ja käännä tai aseta hämmennin aukkoon.
- Hämmennintä voidaan käyttää sekoitettaessa paksuja seoksia tai käytettäessä suuria määriä jäisiä aineksia.
- 9 Työnnä pistoke pistorasiaan. (SB270-sarja: pohjaan syttyy valo).
- 10 Aloita sekoittaminen pitämällä hidas 'I' -painiketta painettuna 30 sekuntia. Paina tämän jälkeen nopea 'II' -painiketta. Sekoita aineosia, kunnes juoma on tasaista.
- Voit käyttää hämmennintä siirtämällä sitä vastapäivään.
- 11 Aseta lasi hanan alle. Paina hidas 'I' -painiketta ja vedä hanan vipua eteenpäin.
- Ohuemmat juomat saattava tulla ulos ilman että moottoria tarvitsee käynnistää.
- Käytä hämmennintä paksujen smoothie-juomien laskemiseksi ulos.
- Saa loput paksusta smoothie-juomasta ulos sekoitusmaljasta lisäämällä muutaman ruokalusikallisen nestettä.
- Kun lasi on täysi, kytkä laite pois päältä ja vapauta vipu. Irrota pistoke pistorasiasta käytön jälkeen. **TAI**
Kytke sekoitin pois päältä, irrota sekoitusmalja ja kaada juoma. Irrota pistoke pistorasiasta käytön jälkeen.

vihjeitä

- Saat ohuempaa smoothie-juomaa lisäämällä nestettä.
- Saat paksumpaa smoothie-juomaa lisäämällä jäisiä aineita. Älä kuitenkaan ylitä kulhoon merkittyä rajaa.
- Ennen kannen kiinnittämistä työnnä kiinteät aineet nesteeseen hämmentimellä.
- P-painikkeen avulla voit käyttää konetta ajoittain juoman koostumuksen säätämiseksi. Ole varovainen, sillä tämä toiminto toimii automaattisesti suuremmalla nopeudella, jolloin juoma voi roiskua sekoitusmaljan reunoihin ja kanteen.
- Kaikista juomista ei tule täysin tasaisia sekoituksen jälkeen, jos niissä on siemeniä tai kuituisia aineksia.
- Joidenkin juomien ainekset voivat erottua juoman seistessä, joten juoma on parasta juoda heti. Erottunut juoma on sekoitettava ennen nauttimista.

tärkeää

- Älä sekoita suurempaa määrää kuin sekoitusmaljaan merkitty 1500 ml.
- Älä koskaan sekoita kuivia aineksia, kuten mausteita tai pähkinöitä, äläkä käytä Smoothie-sekoitinta tyhjänä.
- Älä käytä Smoothie-sekoitinta säilytysastiana. Pidä se tyhjänä ennen käyttöä ja käytön jälkeen.
- Joidenkin nesteiden (esim. maidon) tilavuus kasvaa ja ne vaahtoavat sekoitettaessa, joten älä täytä maljaa liian täyteen ja kiinnitä kansi oikein.
- Voit pidentää Smoothie-sekoittimen ikää käyttämällä sitä korkeintaan 60 sekuntia kerrallaan.
- Älä sekoita ruokaa, joka on jähmettynyt kiinteäksi massaksi pakastuksen aikana. Riko se palasiksi ennen sekoitusmaljaan lisäämistä.

hoitaminen ja puhdistus

- Ennen puhdistamista katkaise laitteesta virta, irrota pistoke pistorasiasta ja irrota osat.
- Älä koskaan anna moottoriosan, virtajohdon tai pistotulpan kastua.
- Tyhjennä sekoitusmalja ennen kuin kierrät sen irti terästä.
- Pese laite aina heti käytön jälkeen. Älä anna ruoan kuivua maljaan, sillä tämä vaikeuttaa puhdistamista.
- Älä pese mitään osaa astianpesukoneessa.
- Irrota hana säännöllisin väliajoin ja pese osat huolellisesti.

sekoitin

Ennen sekoittimen osien irrottamista täytä sekoitusmalja puolilleen lämpimällä vedellä. Kiinnitä kansi ja korkki. Aseta sekoitusmalja moottoriosan päälle. Käännä kytkin hidas 'I' -asentoon ja avaa hana koneen käydessä. Anna veden valua astiaan venttiiliin puhdistamiseksi. Tämä voidaan toistaa, kunnes hanasta tuleva vesi on puhdasta. Jos sekoitin kaipaa vielä puhdistusta, pura se ensin osiin.

moottorios

- Pyyhi kostealla kankaalla ja kuivaa.
- Työnnä ylimääräinen johto moottoriosan takatilaan.

terä

- 1 Irrota ja pese tiivisterengas.
- 2 Älä koske teräviä teriä. Harjaa ne puhtaaksi kuumalla saippuavedellä ja huuhtelee hyvin juoksevilla vedellä. Älä upota koko teräosaa veteen.
- 3 Anna kuivua ylösalaisin poissa lasten ulottuvilta.

sekoitusmalja, kansi, korkki ja hämmennin

Pese käsin, huuhtelee puhtaalla vedellä ja kuivaa.

hanan puhdistaminen

Irrota hana sekoitusmaljasta. Liota hanaa kuumassa pesuainovedessä venttiiliin ollessa auki ②.

Pese huolellisesti, huuhtele ja kuivaa. Pese ja kuivaa sekoitusmalja. Kiinnitä hana uudelleen siten, että tiivisteet ovat oikeilla paikoillaan maljassa ③.

hanan osien irrottaminen

- 1 Irrota hanan vipu hanan rungosta ④.

Älä irrota kirkasta muovisuojusta hanasta.

- 2 Pese osat, huuhtele ja kuivaa perusteellisesti.
- 3 Kokoa hana tekemällä edellä kuvatut toimet päinvastaisessa järjestyksessä.

huolto ja asiakaspalvelu

- Jos virtajohto vaurioituu, se on turvallisuussyistä vaihdettava. Vaihdotyön saa tehdä KENWOOD tai KENWOODIN valtuuttama huoltoliike.

Jos tarvitset apua

- laitteen käyttämisessä tai
- laitteen huolto- tai korjaustöissä, ota yhteyttä laitteen ostopaikkaan.
- Kenwood on suunnitellut ja muotoillut Iso-Britanniassa.
- Valmistettu Kiinassa.



TÄRKEITÄ OHJEITA TUOTTEEN HÄVITTÄMISEEN EUROOPAN UNIONIN DIREKTIIVIN 2002/96 MUKAISESTI.

Tuotetta ei saa hävittää yhdessä tavallisten kotitalousjätteiden kanssa sen lopullisen käytöstä poiston yhteydessä.

Vie se paikallisten viranomaisten hyväksymään kierrätyskeskukseen tai anna se jälleenmyyjän hävitettäväksi, mikäli kyseinen palvelu kuuluu jälleenmyyjän toimialaan. Suojelet luontoa ja vältty virheellisen tai väärän romutuksen aiheuttamilta terveysriskeiltä, mikäli hävität kodinkoneen erillään muista jätteistä. Näin myös kodinkoneen sisältämät kierrätettävät materiaalit voidaan kerätä talteen, jolloin säästät energiaa ja luonnonvaroja.

Tuotteessa on ristillä peitetty roskasäiliön merkki, jonka tarkoituksena on muistuttaa että kodinkoneet on hävitettävä erikseen muista kotitalousjätteistä.

valmistusohjeita

mansikka-sitruunayllätys

2 x 150 g purkkia mansikkajogurttia
5 dl sitruunanmakuista
virvoitusjuomaa
400 g jäisiä mansikoita
Määrä: 4 suurta lasillista

Laita jogurtti ja virvoitusjuoma
sekoitusmaljaan. Lisää jäiset
mansikat. Kytke hidas 'I' 10
sekunniksi ja sitten nopea 'II' 10
sekunniksi. Tarjoile välittömästi.

paksu banaanipirtelö

3 keskikokoista banaania,
paloiteltuina
5 dl kevytmaitoa
6 pientä kauhallista vaniljajäätelöä
(noin 300 g)
Määrä: 4 suurta lasillista

Laita banaanit ja maito
sekoitusmaljaan. Lisää jäätelö. Kytke
hidas 'I' 10 sekunniksi ja sitten
nopea 'II' 10 sekunniksi. Tarjoile
välittömästi.

raikas ananas- kookosjuoma

1 tlk (425 g) ananaspaloja omassa
liemessään
2½ dl ananasmehua
8 rkl kookosmaitoa
6 pientä kauhallista vaniljajäätelöä
(noin 300 g)
Määrä: 4 suurta lasillista

Laita ananastölkkin sisältö liemineen
sekoitusmaljaan yhdessä
ananasmehun ja kookosmaidon
kanssa. Lisää jäätelö. Kytke hidas 'I'
10 sekunniksi ja sitten nopea 'II' 30
sekunniksi. Tarjoile välittömästi.

vadelmaunelma

3 x 150 g purkkia vadelmajogurttia
2½ dl appelsiinimehua
150 g jäisiä vadelmia
150 g (noin 2 palloa)
vaniljanmakuista jogurttijäätelöä
Määrä: 4 suurta lasillista

Laita jogurtti ja appelsiinimehu
sekoitusmaljaan. Lisää jäiset
vadelmat ja jogurttijäätelö. Kytke
hidas 'I' 10 sekunniksi ja sitten
nopea 'II' 30 sekunniksi. Tarjoile
välittömästi.

minttusuklaapirtelö

4 dl kevytmaitoa
muutama tippa piparminttuesanssia
(maun mukaan)
4 pientä kauhallista suklaajäätelöä
(noin 200 g)
Määrä: 2 suurta lasillista

Laita maito ja piparminttuesanssi
sekoitusmaljaan. Lisää jäätelö. Kytke
hidas 'I' 10 sekunniksi ja sitten
nopea 'II' 10 sekunniksi. Tarjoile
välittömästi.

hedelmäjää

3 kiiviä, kuorittuina ja paloiteltuina neljään osaan

300 g tuoreita mansikoita

3½ dl appelsiinimehua

8 jääkuutiota

Määrä: 4 suurta lasillista

Laita hedelmät ja appelsiinimehu sekoitusmaljaan. Lisää jääkuutiot.

Kytke hidas 'I' 20 sekunniksi ja sitten nopea 'II' 20 sekunniksi.

Tarjoile välittömästi.

inkivääri-smoothie

3 dl maitoa

6–8 palaa inkiväärijuurta tai maun mukaan

2 rkl inkiväärijuuren lientä

4 pientä kauhallista vaniljajäätelöä (noin 200 g)

Määrä: 2–3 lasillista

Laita maito, inkiväärijuuri ja liemi sekoitusmaljaan. Lisää jäätelö. Kytke

hidas 'I' 15 sekunniksi ja sitten nopea 'II' 30 sekunniksi. Tarjoile

välittömästi.

ananas-aprikoosi-smoothie

2 dl ananasmehua

2 dl maustamatonta (kreikkalaista) jogurtia

200 g tuoretta ananasta, paloiksi leikattuna

3 tuoretta aprikoosia, kivet irrotettuina ja hedelmäliha paloiteltuna

10 jääkuutiota

Määrä: 3–4 suurta lasillista

Laita ananasmehu, jogurtti, ananas ja aprikoosit sekoitusmaljaan. Lisää

jääkuutiot. Kytke hidas 'I' 20 sekunniksi ja sitten nopea 'II' 30

sekunniksi. Tarjoile välittömästi.

aamiainen lasissa

1½ dl rasvatonta maitoa

1 dl vähärasvaista jogurtia

1 banaani, paloiteltuna

1 omena, siemenkota poistettuna ja hedelmäliha paloiteltuna

2 tl vehnänalkioita

1 rkl juoksevaa hunajaa

4 jääkuutiota

Määrä: 2 suurta lasillista

Laita maito, jogurtti, banaani, omena, vehnänalkiot ja hunaja

sekoitusmaljaan. Lisää jääkuutiot.

Kytke hidas 'I' 30 sekunniksi ja

sitten nopea 'II' 20 sekunniksi.

Tarjoile välittömästi.

kahvi-smoothie

2 dl vahvaa kahvia

1½ dl maitoa

(1 rkl Baileys-likööriä)

sokeria maun mukaan

4 pientä kauhallista vaniljajäätelöä (noin 200 g)

Määrä: 2 suurta lasillista

Laita kahvi, maito, likööri ja sokeri

(jos niitä käytetään) sekoitusmaljaan.

Lisää jäätelö. Kytke hidas 'I' 10

sekunniksi ja sitten nopea 'II' 10

sekunniksi. Tarjoile välittömästi.

banaanitoffee-smoothie

2 banaania, paloiteltuina

2 dl maitoa

4 pientä kauhallista toffeejäätelöä (noin 200 g)

Määrä: 2 suurta lasillista

Laita banaanit ja maito

sekoitusmaljaan. Lisää jäätelö. Kytke

hidas 'I' 10 sekunniksi ja sitten

nopea 'II' 20 sekunniksi. Tarjoile

välittömästi.

hedelmäpommi

2 nektariinia, kivet irrotettuina ja hedelmäliha paloitteltuna
100 g tuoreita vadelmia
100 g tuoreita mansikoita
1 dl sitruunanmakuista virvoitusjuomaa
1 dl omenamehua
6 jääkuutiota
Määrä: 3 suurta lasillista
Laita kaikki hedelmät ja mehu sekoitusmaljaan. Lisää jääkuutiot. Kytke hidas 'I' 10 sekunniksi ja sitten nopea 'II' 20 sekunniksi. Tarjoile välittömästi.

raikas vadelmajuoma

8 dl karpalomehua
250 g jäisiä vadelmia
3 pientä kauhallista vadelmasorbettia (noin 225 g)
Määrä: 5 suurta lasillista
Kaada karpalomehu sekoitusmaljaan. Lisää sitten jäiset vadelmat ja sorbetti. Kytke hidas 'I' 15 sekunniksi ja sitten nopea 'II' 15 sekunniksi. Tarjoile välittömästi.

eksoottinen inkiväärijuoma

4 dl inkiväärijuomaa
300 g sekoitus jäisiä ananas-, meloni- ja mangopaloja
Määrä: 2 suurta lasillista
Kaada inkiväärijuoma sekoitusmaljaan. Lisää sitten jäiset hedelmät. Kytke hidas 'I' 15 sekunniksi ja sitten nopea 'II' 30 sekunniksi. Tarjoile välittömästi.

metsämarjayllätys

7 dl sitruunanmakuista virvoitusjuomaa
2 pientä marenkipohjaa, paloiksi rikottuina
450 g jäisiä metsämarjoja
Määrä: 5 suurta lasillista
Laita sitruunajuoma ja marenki sekoitusmaljaan. Lisää sitten jäiset metsämarjat. Kytke hidas 'I' 15 sekunniksi ja sitten nopea 'II' 30 sekunniksi. Tarjoile välittömästi.

idän hohto

1 tölkki litsiluumuja,
200 g valutettuina (lientä ei tarvita)
5 dl appelsiinimehua
100 g ranskankermaa
10 jääkuutiota
Määrä: 3–4 suurta lasillista
Laita valutetut hedelmät, appelsiinimehu ja ranskankerma sekoitusmaljaan. Lisää jääkuutiot. Kytke hidas 'I' 15 sekunniksi ja sitten nopea 'II' 15 sekunniksi. Tarjoile välittömästi.

viileä kurkkujuoma

4½ dl omenamehua
puolikas kurkku, paloitteltuna
2 kiiviä, paloitteltuna
4 mintunlehteä
10 jääkuutiota
Määrä: 4 suurta lasillista
Laita omenamehu, kurkku, kiivi ja mintunlehdet sekoitusmaljaan. Lisää jääkuutiot. Kytke hidas 'I' 15 sekunniksi ja sitten nopea 'II' 15 sekunniksi. Tarjoile välittömästi.

marjaherkku

6 dl karpalomehua
200 g maitotiivistettä
500 g jäisiä sekamarjoja
Määrä: 4 suurta lasillista

Kaada karpalomehu ja maitotiiviste sekoitusmaljaan. Lisää jäiset marjat. Kytke hidas 'I' 15 sekunniksi ja sitten nopea 'II' 15 sekunniksi. Tarjoile välittömästi.

Πριν από την ανάγνωση, παρακαλώ ξεδιπλώστε την μπροστινή σελίδα όπου παρέχεται η εικονογράφηση

Μπορείτε να χρησιμοποιείτε το Μπλέντερ Smoothie για να φτιάχνετε απολαυστικά και θρεπτικά κρύα ροφήματα. Είναι εύκολο στη χρήση και το πολτοποιημένο ρόφημα μπορεί να σερβιριστεί απευθείας σε φλιτζάνι ή σε ποτήρι. Έχουμε συμπεριλάβει και μηχανισμό ανάδευσης που βοηθά στην πολτοποίηση.

Επιλεγμένες συνταγές μπορείτε να βρείτε στο πίσω μέρος των οδηγιών αλλά οι πρακτικές ενδείξεις επάνω στο κύπελλο επιτρέπουν να αναμειγνύετε συστατικά της επιλογής σας. Μπορείτε να χρησιμοποιείτε συνδυασμούς από φρούτα και γιαούρτι (φρέσκα και κατεψυγμένα), παγωτά, παγάκια, χυμούς και γάλα.

πριν χρησιμοποιήσετε τη συσκευή Kenwood

- Διαβάστε προσεκτικά αυτές τις οδηγίες και φυλάξτε τις για μελλοντική αναφορά.
- Αφαιρέστε τη συσκευασία και τις ετικέτες.

ασφάλεια

- Θέτετε εκτός λειτουργίας και αποσυνδέετε τη συσκευή από το ρεύμα:
 - πριν προσαρμόσετε και αφαιρέσετε μέρη της συσκευής
 - μετά από τη χρήση
 - πριν από τον καθαρισμό.
- Ποτέ μην αφήνετε τη μονάδα του κινητήρα, το καλώδιο ή το βύσμα να βραχούν.
- Κρατάτε τα χέρια σας και τα εργαλεία, εκτός από τον αναδευτήρα, έξω από το κύπελλο όταν βρίσκεται επάνω στη μονάδα του κινητήρα.

- Ποτέ μην χρησιμοποιείτε συσκευή που έχει πάθει βλάβη. Στείλτε τη για έλεγχο ή επισκευή: βλέπε ενότητα 'σέρβις'.
- Ποτέ μην χρησιμοποιείτε μη εγκεκριμένο εξάρτημα.
- Ποτέ μην αφήνετε τη συσκευή σε λειτουργία χωρίς να την επιβλέπετε.
- Όταν αφαιρείτε το Μπλέντερ Smoothie από τη μονάδα του κινητήρα, περιμένετε μέχρι οι λεπίδες να σταματήσουν τελείως να κινούνται.
- Θέτετε σε λειτουργία το Μπλέντερ Smoothie μόνον εφόσον το καπάκι και ο αναδευτήρας βρίσκονται στη θέση τους.
- Ποτέ μην χρησιμοποιείτε τον αναδευτήρα εάν δεν έχετε προσαρμόσει το καπάκι στο κύπελλο.
- Μπορείτε να χρησιμοποιήσετε τη συσκευή και για να φτιάξετε σούπες. Τα υγρά πρέπει να έχουν θερμοκρασία δωματίου πριν από την ανάμειξή τους.
- Πάντα να είστε προσεκτικοί όταν χειρίζεστε τη μονάδα λεπίδων και να αποφεύγετε την επαφή με την αιχμή των λεπίδων όταν τις καθαρίζετε.
- Χρησιμοποιείτε το Μπλέντερ Smoothie μόνο με τη μονάδα λεπίδων που παρέχεται.
- Χρησιμοποιείτε πάντα το Μπλέντερ Smoothie επάνω σε ασφαλή, στεγνή και επίπεδη επιφάνεια.
- Μην τοποθετείτε ποτέ αυτή τη συσκευή επάνω ή κοντά σε ζεστή εστία ηλεκτρικής κουζίνας ή κουζίνας αερίου ή σε σημείο όπου μπορεί να έρθει σε επαφή με άλλη ζεστή συσκευή.

Σειρά SB270

Σημαντικό – Το κάλυμμα στη βάση της κανάτας έχει στερεωθεί κατά την κατασκευή και δεν πρέπει να προσπαθήσετε να το αφαιρέσετε.

- Η κακή χρήση του Μπλέντερ Smoothie μπορεί να προκαλέσει τραυματισμό.
- Η συσκευή αυτή δεν προορίζεται για χρήση από άτομα (συμπεριλαμβανομένων των παιδιών) με περιορισμένες φυσικές, αισθητήριες ή διανοητικές ικανότητες ή έλλειψη εμπειρίας και γνώσεων, παρά μόνον εάν βρίσκονται υπό την επίβλεψη ατόμου που είναι υπεύθυνο για την ασφάλειά τους ή ακολουθούν τις οδηγίες του σχετικά με τη λειτουργία της συσκευής.
- Τα παιδιά θα πρέπει να βρίσκονται υπό παρακολούθηση, έτσι ώστε να διασφαλίζεται ότι δεν παίζουν με τη συσκευή.
- χρησιμοποιείτε τη συσκευή μόνο για την οικιακή χρήση για την οποία προορίζεται. Η Kenwood δε φέρει οποιαδήποτε ευθύνη αν η συσκευή χρησιμοποιηθεί με λανθασμένο τρόπο ή σε περίπτωση μη συμμόρφωσης με αυτές τις οδηγίες.

πριν από τη σύνδεση στο ρεύμα

- Βεβαιωθείτε ότι η παροχή του ηλεκτρικού ρεύματος συμπίπτει με εκείνη που αναγράφεται στο κάτω μέρος της συσκευής.
- Αυτή η συσκευή συμμορφώνεται με την οδηγία της ΕΚ 2004/108/ΕΚ σχετικά με την Ηλεκτρομαγνητική συμβατότητα και τον κανονισμό ΕΚ υπ' αριθμόν 1935/2004 της 27/10/2004 σχετικά με τα υλικά που προορίζονται να έρθουν σε επαφή με τρόφιμα.

πριν από την πρώτη χρήση

- Πλύνετε τα μέρη: βλ. ενότητα «φροντίδα και καθαρισμός».

επεξήγηση συμβόλων

- ① αναδευτήρας
- ② κάλυμμα
- ③ καπάκι
- ④ κύπελλο
- ⑤ λαβή
- ⑥ σύστημα με κάνουλα
– μοχλός κάνουλας (a)
– κάνουλα (b)
- ⑦ δακτύλιος ερμητικού κλεισίματος
- ⑧ μονάδα λεπίδων
- ⑨ μονάδα κινητήρα
- ⑩ χώρος αποθήκευσης καλωδίου

πώς να χρησιμοποιήσετε το μπλέντερ smoothie μπλέντερ

1 Προσαρμόστε τον δακτύλιο ερμητικού κλεισίματος πάνω από τη μονάδα των λεπίδων.

2 Σειρά SB260

Βιδώστε το κύπελλο επάνω στη μονάδα των λεπίδων.

Σειρά SB270

Για να προσαρμόσετε τη μονάδα των λεπίδων στο κύπελλο, ευθυγραμμίστε το σύμβολο ▲ επάνω στη μονάδα των λεπίδων με το σύμβολο ◼ επάνω στο κύπελλο. Στη συνέχεια, στρέψτε το σύμβολο ◼ μέχρι να ασφαλίσει στη θέση του.

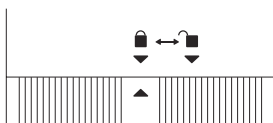

- 3 Βιδώστε το σύστημα με κάνουλα επάνω στο κύπελλο. Ελέγξτε ότι ο μοχλός σερβιρίσματος από την κάνουλα είναι στη θέση off ❶.
- 4 Τοποθετήστε το συναρμολογημένο κύπελλο επάνω στη μονάδα του κινητήρα.

- 5 Τοποθετήστε τα υλικά σε υγρή μορφή μέσα στο κύπελλο.
- Τα παραπάνω περιλαμβάνουν φρούτα (όχι κατεψυγμένα), φρέσκο γιαούρτι, γάλα και χυμούς φρούτων. Τα υλικά αυτά μπορούν να τοποθετηθούν μέσα στο κύπελλο μέχρι την ένδειξη LIQUIDS (Υγρά) για 2 ή 4 μερίδες.
- 6 Προσθέστε πάγο ή παγωμένα υλικά στο κύπελλο.
- Τα παραπάνω περιλαμβάνουν κατεψυγμένα φρούτα, κατεψυγμένο γιαούρτι, παγωτό ή πάγο. Τα υλικά αυτά μπορούν να προστεθούν **μέχρι** την ένδειξη FROZEN INGREDIENTS (Κατεψυγμένα υλικά) για τον αντίστοιχο αριθμό μερίδων.
- 7 **Σειρά SB260**
- Βιδώστε το καπάκι επάνω στο κύπελλο.
- Σειρά SB270**
- Τοποθετήστε το καπάκι επάνω στο κύπελλο, έπειτα στρέψτε.
- 8 Τοποθετήστε το κάλυμμα μέσα στο καπάκι, έπειτα στρέψτε. Ή τοποθετήστε τον αναδευτήρα μέσα στην τρύπα.
- Ο αναδευτήρας μπορεί να χρησιμοποιηθεί όταν αναμειγνύετε παχύρρευστα μείγματα ή όταν χρησιμοποιείτε μεγάλες ποσότητες κατεψυγμένων υλικών σε συνδυασμό με υγρά.
- 9 Συνδέστε στο ρεύμα. (Σειρά SB270 – η βάση θα φωτιστεί).
- 10 Πατήστε το κουμπί χαμηλή 'I' για 30 το πολύ δευτερόλεπτα, ώστε να ξεκινήσει η διαδικασία ανάμειξης, έπειτα πατήστε το κουμπί υψηλή 'II'. Αφήστε τα υλικά να αναμειχθούν μέχρι να αποκτήσουν λεία υφή.
- Χρησιμοποιήστε τον αναδευτήρα ανακατεύοντας αντίθετα προς τη φορά του ρολογιού.
- 11 Τοποθετήστε ένα ποτήρι κάτω από την κάνουλα, πατήστε το κουμπί χαμηλή 'I' και πιέστε τον μοχλό σερβιρίσματος.
- Μπορείτε να σερβίρετε ροφήματα με πιο αραιή υφή χωρίς να είναι απαραίτητο να θέσετε σε λειτουργία τη μονάδα του κινητήρα.
 - Χρησιμοποιείτε για βοήθεια τον αναδευτήρα όταν σερβίρετε παχύρρευστα ροφήματα που έχετε επεξεργαστεί στο μπλέντερ.
 - Για να σερβίρετε πιο εύκολα και την τελευταία ποσότητα ενός παχύρρευστου ροφήματος από το μπλέντερ, προσθέστε μερικές κουταλιές της σούπας ενός υλικού σε υγρή μορφή για να αυξήσετε τη ροή.
 - Όταν γεμίσει το ποτήρι, θέστε τη συσκευή εκτός λειτουργίας και απελευθερώστε τον μοχλό. Μετά από τη χρήση, αποσυνδέστε από το ρεύμα.
- Ή
- Θέστε τη συσκευή εκτός λειτουργίας 'O', αφαιρέστε το κύπελλο και σερβίρετε το ρόφημα. Μετά από τη χρήση, αποσυνδέστε από το ρεύμα.
- πρακτικές συμβουλές**
- Για να αραιώσετε ένα ρόφημα που έχετε επεξεργαστεί στο μπλέντερ, προσθέστε υλικό σε υγρή μορφή.
 - Για να γίνει πιο παχύρρευστο ένα ρόφημα που έχετε επεξεργαστεί στο μπλέντερ, προσθέστε και άλλα κατεψυγμένα υλικά, αλλά μην υπερβαίνετε το όριο κατεψυγμένων υλικών που αναγράφεται στο κύπελλο.
 - Πριν προσαρμόσετε το καπάκι, σπρώξτε τα στερεά υλικά μέσα στο υγρό χρησιμοποιώντας τον αναδευτήρα.

- Χρησιμοποιείτε το κουμπί παλμικής κίνησης 'P' για να θέσετε σε λειτουργία τη μονάδα του κινητήρα η οποία θα σταματά και θα ξεκινά ώστε να ελέγχετε την υφή του ροφήματός σας. Να είστε προσεκτικοί καθώς με αυτόν τον τρόπο επιλέγεται αυτόματα η υψηλότερη ταχύτητα και το ρόφημα μπορεί να πεταχτεί στα τοιχώματα και επάνω στο καπάκι του κύπελλου.
- Αφού αναμειχθούν, μερικά ροφήματα μπορεί να μην παρουσιάζουν εντελώς λεία υφή επειδή περιέχουν κουκούτσια και ίνες στη σύστασή τους.
- Μερικά ροφήματα μπορεί να διαχωριστούν εάν δεν καταναλώσετε αμέσως, γι' αυτό είναι καλύτερα να τα πίνετε αμέσως. Ροφήματα που έχουν διαχωριστεί πρέπει να τα ανακατεύετε πριν τα πιείτε.

σημαντική πληροφορία

- Ποτέ μην αναμειγνύετε ποσότητες μεγαλύτερες από την ένδειξη 1500 ml που αναγράφεται στο κύπελλο.
- Ποτέ μην αναμειγνύετε ξηρά υλικά (π.χ. μπαχαρικά, ξηρούς καρπούς) και μην θέσετε το Μπλέντερ Smoothie σε λειτουργία ενώ είναι άδειο.
- Μην χρησιμοποιείτε το Μπλέντερ Smoothie ως αποθηκευτικό δοχείο. Να το διατηρείτε άδειο πριν και μετά από τη χρήση.
- Μερικά υγρά αυξάνονται σε όγκο και αφρίζουν κατά την ανάμειξη π.χ. το γάλα, γι' αυτό μην γεμίζετε το κύπελλο μέχρι επάνω και βεβαιωθείτε ότι το καπάκι έχει προσαρμοστεί σωστά.
- Για να διασφαλίσετε μεγάλη διάρκεια ζωής για το Μπλέντερ Smoothie, ποτέ μην το αφήνετε σε συνεχή λειτουργία για περισσότερο από 60 δευτερόλεπτα.

- Ποτέ μην αναμειγνύετε τροφές που έχουν στερεοποιηθεί κατά την κατάψυξη, θρυμματίστε τις πριν τις προσθέσετε στο κύπελλο.

φροντίδα και καθαρισμός

- Πάντα θέτετε εκτός λειτουργίας, αποσυνδέετε από το ρεύμα και αποσυναρμολογείτε τη συσκευή πριν από τον καθαρισμό.
- Ποτέ μην αφήνετε τη μονάδα του κινητήρα, το καλώδιο ή το βύσμα να βραχούν.
- Αδειάζετε το κύπελλο πριν το ξεβιδώσετε από τη μονάδα των λεπίδων.
- Πάντα πλένετε τη συσκευή αμέσως μετά από τη χρήση. Μην αφήνετε τις τροφές να ξεραθούν επάνω στο σύστημα του κυπέλλου καθώς ο καθαρισμός θα είναι πιο δύσκολος.
- Μην πλένετε κανένα μέρος της συσκευής στο πλυντήριο πιάτων.
- Αποσυναρμολογείτε τακτικά την κάνουλα και καθαρίζετε πολύ καλά τα μέρη της συσκευής.

μονάδα του Μπλέντερ Smoothie

Πριν αποσυναρμολογήσετε το Μπλέντερ Smoothie, γεμίστε το κύπελλο μέχρι τη μέση με ζεστό νερό. Προσαρμόστε το καπάκι και τον αναδευτήρα, έπειτα τοποθετήστε τα επάνω στη μονάδα του κινητήρα. Θέστε σε λειτουργία τη συσκευή πατώντας το κουμπί χαμηλή '1' και ενώ δουλεύει, ανοίξτε την κάνουλα και αφήστε το νερό να αδειάσει μέσα σε ένα δοχείο για να καθαρίσετε τη βαλβίδα. Μπορείτε να επαναλάβετε τη διαδικασία μέχρι να αρχίσει να βγαίνει καθαρό νερό. Αν χρειάζεται να καθαρίσετε κι άλλο, αποσυναρμολογήστε πρώτα τη μονάδα.

μονάδα του κινητήρα

- Περάστε με ένα υγρό πανί, έπειτα στεγνώστε.
- Σπρώξτε το καλώδιο που περισσεύει στο πίσω μέρος της μονάδας του κινητήρα.

μονάδα των λεπίδων

- 1 Αφαιρέστε και πλύνετε τον δακτύλιο ερμητικού κλεισίματος.
- 2 Μην αγγίζετε τις κοφτερές λεπίδες – καθαρίστε τις με βούρτσα χρησιμοποιώντας καυτή σαπουνάδα, έπειτα ξεβγάλτε πολύ καλά κάτω από τη βρύση. Μην βυθίζετε τη μονάδα των λεπίδων σε νερό.
- 3 Αφήστε να στεγνώσει ανάποδα, μακριά από παιδιά.

κύπελλο, καπάκι, κάλυμμα και αναδευτήρας

Πλύνετε στο χέρι, ξεβγάλτε με καθαρό νερό, έπειτα στεγνώστε.

για να καθαρίσετε την κάνουλα

Αφαιρέστε το σύστημα της κάνουλας από το κύπελλο, έπειτα μουλιάστε την κάνουλα σε καυτή σαπουνάδα με ανοιχτή τη βαλβίδα

②.

Πλύνετε πολύ καλά, έπειτα ξεβγάλτε και στεγνώστε.

Πλύνετε και στεγνώστε το κύπελλο, έπειτα επαναπροσαρμόστε την κάνουλα και βεβαιωθείτε ότι οι ασφάλειες έχουν τοποθετηθεί σωστά επάνω στο κύπελλο ③.

για να αποσυναρμολογήσετε την κάνουλα

- 1 Ξεβιδώστε τον μοχλό από την κάνουλα ④. **Μην αφαιρέσετε το διαφανές πλαστικό κάλυμμα από το σύστημα.**
- 2 Πλύνετε τα εξαρτήματα, έπειτα ξεβγάλτε και στεγνώστε πολύ καλά.
- 3 Επανασυναρμολογήστε τη μονάδα αντιστρέφοντας τη διαδικασία.

σέρβις και εξυπηρέτηση πελατών

- Εάν το καλώδιο έχει υποστεί ζημιά, πρέπει, για λόγους ασφαλείας, να αντικατασταθεί από την KENWOOD ή από εξουσιοδοτημένο κέντρο επισκευών της KENWOOD.

Εάν χρειάζεστε βοήθεια σχετικά με:

- τη χρήση της συσκευής ή
- το σέρβις ή τις επισκευές επικοινωνήστε με το κατάστημα από το οποίο αγοράσατε τη συσκευή σας.
- Σχεδιάστηκε και αναπτύχθηκε από την Kenwood στο Ηνωμένο Βασίλειο.
- Κατασκευάστηκε στην Κίνα.



Προειδοποιήσεις για τη σωστή διάθεση του προϊόντος σύμφωνα με την Ευρωπαϊκή Οδηγία 2002/96/ΕΚ

Στο τέλος της ωφέλιμης ζωής του, το προϊόν δεν πρέπει να διατίθεται με τα αστικά απορρίμματα. Πρέπει να διατεθεί σε ειδικά κέντρα διαφοροποιημένης συλλογής απορριμμάτων που ορίζουν οι δημοτικές αρχές, ή στους φορείς που παρέχουν αυτήν την υπηρεσία. Η Χωριστή διάθεση μιας οικιακής ηλεκτρικής συσκευής επιτρέπει την αποφυγή πιθανών αρνητικών συνεπειών για το περιβάλλον και την υγεία από την ακατάλληλη διάθεση καθώς και την ανακύκλωση υλικών από τα οποία αποτελείται ώστε να επιτυγχάνεται σημαντική εξοικονόμηση ενέργειας και πόρων. Για την επισήμανση της υποχρεωτικής χωριστής διάθεσης οικιακών ηλεκτρικών συσκευών το προϊόν φέρει το σήμα του διαγραμμένου τροχοφόρου κάδου απορριμμάτων.

Συνταγές

δροσιστικός χυμός φράουλα λεμόνι

2 x 150γρ δοχεία γιαούρτι φράουλα
500ml λεμονάδα
400γρ κατεψυγμένες φράουλες
Για 4 μεγάλα ποτήρια

Τοποθετήστε το γιαούρτι και τη λεμονάδα μέσα στο κύπελλο. Προσθέστε τις κατεψυγμένες φράουλες. Θέστε σε λειτουργία τη συσκευή πατώντας τον διακόπτη χαμηλή ' I ' για 10 δευτερόλεπτα, έπειτα πατήστε τον διακόπτη υψηλή ' II ' για 10 δευτερόλεπτα. Σερβίρετε αμέσως.

παχύρρευστο μιλκσέικ μπανάνα

3 μεσαίου μεγέθους μπανάνες (κομμένες σε μεγάλα κομμάτια)
500mls ημιαποβουτυρωμένο γάλα
6 μικρές μπάλες παγωτό βανίλια (βάρος περίπου 300γρ)
Για 4 μεγάλα ποτήρια

Τοποθετήστε τις μπανάνες και το γάλα μέσα στο κύπελλο. Προσθέστε το παγωτό. Θέστε σε λειτουργία τη συσκευή πατώντας τον διακόπτη χαμηλή ' I ' για 10 δευτερόλεπτα, έπειτα πατήστε τον διακόπτη υψηλή ' II ' για 10 δευτερόλεπτα. Σερβίρετε αμέσως.

αναψυκτικό με ανανά και καρύδα

1 κονσέρβα (425γρ) ανανάς σε κομμάτια μέσα σε χυμό
250mls χυμός ανανά
8 x 15ml κουταλιές γάλα καρύδας
6 μικρές μπάλες παγωτό βανίλια (βάρους περίπου 300γρ)
Για 4 μεγάλα ποτήρια

Τοποθετήστε το περιεχόμενο της κονσέρβας με τον ανανά σε χυμό μέσα στο κύπελλο μαζί με τον πρόσθετο χυμό και το γάλα καρύδας. Προσθέστε το παγωτό. Θέστε σε λειτουργία τη συσκευή πατώντας τον διακόπτη χαμηλή 'I' για 10 δευτερόλεπτα, έπειτα πατήστε τον διακόπτη υψηλή 'II' για 30 δευτερόλεπτα. Σερβίρετε αμέσως.

κρέμα βατόμουρο

3 x 150γρ δοχεία γιαούρτι βατόμουρο
250ml χυμός πορτοκάλι
150γρ κατεψυγμένα βατόμουρα
150γρ (περίπου 2 μπάλες) κατεψυγμένο επιδόρπιο γιαουρτιού άρωμα βανίλιας
Για 4 μεγάλα ποτήρια

Τοποθετήστε το φρέσκο γιαούρτι και τον χυμό πορτοκαλιού μέσα στο κύπελλο. Προσθέστε τα κατεψυγμένα βατόμουρα και το κατεψυγμένο γιαούρτι. Θέστε σε λειτουργία τη συσκευή πατώντας τον διακόπτη χαμηλή 'I' για 10 δευτερόλεπτα, έπειτα πατήστε τον διακόπτη υψηλή 'II' για 30 δευτερόλεπτα. Σερβίρετε αμέσως.

μilkσέικ σοκολάτα μέντα

400ml ημιαποβουτυρωμένο γάλα μερικές σταγόνες απόσταγμα μέντας, ανάλογα με την προτίμησή σας
4 μικρές μπάλες παγωτό σοκολάτα (βάρους περίπου 200γρ)
Για 2 μεγάλα ποτήρια

Τοποθετήστε το γάλα και το απόσταγμα μέσα στο κύπελλο. Προσθέστε το παγωτό. Θέστε σε λειτουργία τη συσκευή πατώντας τον διακόπτη χαμηλή 'I' για 10 δευτερόλεπτα, έπειτα πατήστε τον διακόπτη υψηλή 'II' για 10 δευτερόλεπτα. Σερβίρετε αμέσως.

δροσιστικό φρουτοποτό

3 καθαρισμένα φρούτα kiwi, κομμένα στα τέσσερα
300γρ φρέσκες φράουλες
350ml χυμός πορτοκάλι
8 παγάκια
Για 4 μεγάλα ποτήρια

Τοποθετήστε τα φρούτα και τον χυμό πορτοκαλιού μέσα στο κύπελλο. Προσθέστε τα παγάκια. Θέστε σε λειτουργία τη συσκευή πατώντας τον διακόπτη χαμηλή 'I' για 20 δευτερόλεπτα, έπειτα πατήστε τον διακόπτη υψηλή 'II' για 20 δευτερόλεπτα. Σερβίρετε αμέσως.

ρόφημα με πιπερόριζα

300ml γάλα
6 – 8 κομμάτια μίσχοι πιπερόριζας
ή ανάλογα με την προτίμησή σας
30ml χυμός από μίσχους
πιπερόριζας
4 μικρές μπάλες παγωτό βανίλια
(βάρους περίπου 200γρ)
Για 2 έως 3 ποτήρια

Τοποθετήστε το γάλα, την
πιπερόριζα και τον χυμό μέσα στο
κύπελλο. Προσθέστε το παγωτό.
Θέστε σε λειτουργία τη συσκευή
πατώντας τον διακόπτη χαμηλή ' I '
για 15 δευτερόλεπτα, έπειτα
πατήστε τον διακόπτη υψηλή ' II '
για 30 δευτερόλεπτα. Σερβίρετε
αμέσως.

ρόφημα με ανανά και βερίκοκο

200ml χυμός ανανά
200ml γιαούρτι
200γρ φρέσκος ανανάς, κομμένος
σε κομμάτια
3 φρέσκα βερίκοκα, χωρίς
κουκούτσια, καθαρισμένα και
κομμένα σε κομμάτια
10 παγάκια
Για 3 έως 4 μεγάλα ποτήρια

Τοποθετήστε τον χυμό ανανά, το
γιαούρτι, τον ανανά και τα βερίκοκα
μέσα στο κύπελλο. Προσθέστε τα
παγάκια. Θέστε σε λειτουργία τη
συσκευή πατώντας τον διακόπτη
χαμηλή ' I ' για 20 δευτερόλεπτα,
έπειτα πατήστε τον διακόπτη
υψηλή ' II ' για 30 δευτερόλεπτα.
Σερβίρετε αμέσως.

πρωινό σε ποτήρι

150ml αποβουτυρωμένο γάλα
100ml γιαούρτι με χαμηλά λιπαρά
1 μπανάνα κομμένη σε μεγάλα
κομμάτια
1 μήλο, χωρίς κουκούτσια και
κομμένο σε κομμάτια
10ml φύτρες σιταριού
15ml μέλι σε ρευστή μορφή
4 παγάκια
Για 2 μεγάλα ποτήρια

Τοποθετήστε το γάλα, το γιαούρτι,
τη μπανάνα, το μήλο, τις φύτρες
σιταριού και το μέλι μέσα στο
κύπελλο. Προσθέστε τα παγάκια.
Θέστε σε λειτουργία τη συσκευή
πατώντας τον διακόπτη χαμηλή ' I '
για 30 δευτερόλεπτα, έπειτα
πατήστε τον διακόπτη υψηλή ' II '
για 20 δευτερόλεπτα. Σερβίρετε
αμέσως.

ρόφημα με καφέ

200ml καφές εσπρέσο
150ml γάλα
15ml λικέρ Baileys (προαιρετικά)
ζάχαρη ανάλογα με την προτίμησή
σας
4 μικρές μπάλες παγωτό βανίλια
(βάρους περίπου 200γρ)
Για 2 μεγάλα ποτήρια

Τοποθετήστε τον καφέ, το γάλα, το
λικέρ και τη ζάχαρη (αν
χρησιμοποιήσετε) μέσα στο
κύπελλο. Προσθέστε το παγωτό.
Θέστε σε λειτουργία τη συσκευή
πατώντας τον διακόπτη χαμηλή ' I '
για 10 δευτερόλεπτα, έπειτα
πατήστε τον διακόπτη υψηλή ' II '
για 10 δευτερόλεπτα. Σερβίρετε
αμέσως.

ρόφημα με μπανάνα και καραμέλα

2 μπανάνες, κομμένες σε κομμάτια
200ml γάλα

4 μικρές μπάλες παγωτό
καραμέλα (βάρους περίπου 200γρ)

Για 2 μεγάλα ποτήρια

Τοποθετήστε τη μπανάνα και το γάλα μέσα στο κύπελλο. Προσθέστε το παγωτό. Θέστε σε λειτουργία τη συσκευή πατώντας τον διακόπτη χαμηλή 'I' για 10 δευτερόλεπτα, έπειτα πατήστε τον διακόπτη υψηλή 'II' για 20 δευτερόλεπτα. Σερβίρετε αμέσως.

φρουτοποτό

2 νεκταρίνια, χωρίς κουκούτσια,
καθαρισμένα και κομμένα σε
κομμάτια

100γρ φρέσκα βατόμουρα

100γρ φρέσκες φράουλες

100ml λεμονάδα

100ml χυμός μήλου

6 παγάκια

Για 3 μεγάλα ποτήρια

Τοποθετήστε όλα τα φρούτα και τον χυμό μέσα στο κύπελλο. Προσθέστε τα παγάκια. Θέστε σε λειτουργία τη συσκευή πατώντας τον διακόπτη χαμηλή 'I' για 10 δευτερόλεπτα, έπειτα πατήστε τον διακόπτη υψηλή 'II' για 20 δευτερόλεπτα. Σερβίρετε αμέσως.

αναψυκτικό με βατόμουρα

800ml χυμός βατόμουρου

250γρ κατεψυγμένα βατόμουρα

3 μικρές μπάλες σορμπέ
βατόμουρο (βάρους περίπου 225γρ)

Για 5 μεγάλα ποτήρια

Τοποθετήστε τον χυμό βατόμουρου μέσα στο κύπελλο, έπειτα προσθέστε τα κατεψυγμένα βατόμουρα και το σορμπέ. Θέστε σε λειτουργία τη συσκευή πατώντας τον διακόπτη χαμηλή 'I' για 15 δευτερόλεπτα, έπειτα πατήστε τον διακόπτη υψηλή 'II' για 15 δευτερόλεπτα. Σερβίρετε αμέσως.

ρόφημα πιπερόριζας με τροπικά φρούτα

400ml μπύρα πιπερόριζας

300γρ μίγμα κατεψυγμένου ανανά,
πεπτονιού και μάγκο

Για 2 μεγάλα ποτήρια

Τοποθετήστε την μπύρα πιπερόριζας μέσα στο κύπελλο, έπειτα προσθέστε τα κατεψυγμένα φρούτα. Θέστε σε λειτουργία τη συσκευή πατώντας τον διακόπτη χαμηλή 'I' για 15 δευτερόλεπτα, έπειτα πατήστε τον διακόπτη υψηλή 'II' για 30 δευτερόλεπτα. Σερβίρετε αμέσως.

αναζωογονητικό ρόφημα με φρούτα του δάσους

700ml λεμονάδα
2 παστάκια μαρέγκας, κομμένα σε κομμάτια
450γρ κατεψυγμένα φρούτα για την παρασκευή γλυκού black forest
Για 5 μεγάλα ποτήρια

Τοποθετήστε τη λεμονάδα και τη μαρέγκα μέσα στο κύπελλο, έπειτα προσθέστε τα κατεψυγμένα φρούτα. Θέστε σε λειτουργία τη συσκευή πατώντας τον διακόπτη χαμηλή 'I' για 15 δευτερόλεπτα, έπειτα πατήστε τον διακόπτη υψηλή 'II' για 30 δευτερόλεπτα. Σερβίρετε αμέσως.

γεύση ανατολής

1 κονσέρβα λίτσι (κινέζικο φρούτο), καθαρό βάρος 200γρ (ο χυμός δεν είναι απαραίτητος)
500ml χυμός πορτοκαλιού
100γρ κρέμα γάλακτος
10 παγάκια
Για 3 – 4 μεγάλα ποτήρια

Τοποθετήστε τα φρούτα, τον χυμό πορτοκαλιού και την κρέμα γάλακτος μέσα στο κύπελλο, έπειτα προσθέστε τα παγάκια. Θέστε σε λειτουργία τη συσκευή πατώντας τον διακόπτη χαμηλή 'I' για 15 δευτερόλεπτα, έπειτα πατήστε τον διακόπτη υψηλή 'II' για 15 δευτερόλεπτα. Σερβίρετε αμέσως.

δροσιστικό ρόφημα με αγγούρι

450ml χυμός μήλου
μισό αγγούρι, κομμένο σε κομμάτια
2 φρούτα kiwi, κομμένα σε κομμάτια
4 φυλλαράκια μέντα
10 παγάκια
Για 4 μεγάλα ποτήρια

Τοποθετήστε τον χυμό μήλου, το αγγούρι, τα kiwi και τα φυλλαράκια μέντα μέσα στο κύπελλο, έπειτα προσθέστε τα παγάκια. Θέστε σε λειτουργία τη συσκευή πατώντας τον διακόπτη χαμηλή 'I' για 15 δευτερόλεπτα, έπειτα πατήστε τον διακόπτη υψηλή 'II' για 15 δευτερόλεπτα. Σερβίρετε αμέσως.

ρόφημα με υπέροχη γεύση μούρων

600ml χυμός βατόμουρου
200γρ γάλα εβαπορέ
500γρ κατεψυγμένα ανάμικτα μούρα
Για 4 μεγάλα ποτήρια

Τοποθετήστε τον χυμό βατόμουρου και το γάλα εβαπορέ μέσα στο κύπελλο, έπειτα προσθέστε τα κατεψυγμένα φρούτα. Θέστε σε λειτουργία τη συσκευή πατώντας τον διακόπτη χαμηλή 'I' για 15 δευτερόλεπτα, έπειτα πατήστε τον διακόπτη υψηλή 'II' για 15 δευτερόλεπτα. Σερβίρετε αμέσως.

Antes de ler, por favor desdobre a primeira página, que contém as ilustrações

Pode utilizar a sua Misturadora de Batidos para confeccionar deliciosas e nutritivas bebidas geladas. É fácil de usar e o seu batido pode ser repartido directamente em copos ou num jarro. Incluímos também uma colher misturadora para o ajudar a misturar.

Encontra uma selecção de receitas na parte de trás das instruções, e as marcas úteis do copo permitem-lhe misturar ingredientes à sua escolha. Podem ser usadas combinações de frutos e iogurtes (ambos frescos ou congelados), gelados, cubos de gelo, sumos e leite.

antes de usar o seu aparelho Kenwood

- Leia atentamente estas instruções e guarde-as para consulta futura.
- Retire todas as embalagens e eventuais etiquetas.

segurança

- Desligue e retire da corrente eléctrica:
 - antes de colocar e remover os acessórios
 - depois de utilizar
 - antes de limpar.
- Nunca deixe a unidade eléctrica, o cabo ou a ficha apanharem humidade.
- Mantenha as mãos e utensílios, excepto a colher misturadora, afastados do copo misturador enquanto estiver ligado à corrente eléctrica.
- Nunca utilize um aparelho danificado. Mande-o verificar ou reparar: ver “assistência técnica”.
- Nunca utilize acessórios não autorizados.
- Nunca deixe a máquina a funcionar sem vigilância.
- Quando retirar a Misturadora de Batidos da unidade motriz, espere até que as lâminas estejam completamente paradas.

- Utilize sempre a Misturadora de Batidos com a tampa e o misturador encaixados.
- Nunca utilize o misturador com a tampa levantada.
- A unidade pode ser também utilizada para fazer sopas. Os líquidos devem ser misturados à temperatura ambiente.
- Tenha sempre muito cuidado quando manusear o mecanismo das lâminas, evitando tocar nas partes cortantes quando as limpar.
- Utilize sempre a Misturadora de Batidos com o mecanismo de lâminas fornecido.
- Utilize sempre a Misturadora de Batidos numa superfície estável, seca e nivelada.
- Nunca coloque a unidade perto ou sobre um bico de gás ou eléctrico quentes, ou em locais em que possa estar em contacto com aparelhos quentes.

SB270 series

Importante – A saia da base do copo misturador é colocada durante o processo de fabrico e não deve tentar retirá-la.

- O uso inapropriado da sua Misturadora de Batidos pode resultar em ferimentos.
- Este electrodoméstico não deverá ser utilizado por pessoas (incluindo crianças) com capacidades mentais, sensoriais ou físicas reduzidas ou com falta de experiência e conhecimento, a não ser que sejam supervisionadas ou instruídas sobre o uso do electrodoméstico por uma pessoa responsável pela sua segurança.
- As crianças devem ser vigiadas para garantir que não brincam com o electrodoméstico.

- Use o aparelho apenas para o fim doméstico a que se destina. A Kenwood não se responsabiliza caso o aparelho seja utilizado de forma inadequada, ou caso estas instruções não sejam respeitadas.

antes de ligar à corrente

- Certifique-se que a sua corrente eléctrica tem a mesma potência que a apresentada na parte de baixo do aparelho.
- Este aparelho está em conformidade com a directiva 2004/108/EC da CEE sobre Compatibilidade Electromagnética e o regulamento da CEE nº. 1935/2004 de 27/10/2004 sobre materiais concebidos para estarem em contacto com alimentos.

antes de utilizar pela primeira vez

- Lave todos os acessórios: ver "cuidados e limpeza".

Legenda

- ① colher misturadora
- ② tampão
- ③ tampa
- ④ copo misturador
- ⑤ pega
- ⑥ torneira
 - manípulo da torneira (a)
 - corpo da torneira (b)
- ⑦ anel vedante
- ⑧ dispositivo da lâmina
- ⑨ unidade motriz
- ⑩ local de armazenamento do cabo eléctrico

para usar a sua misturadora de batidos (smoothie)

- 1 Encaixe o anel vedante por cima do dispositivo da lâmina.
- 2 **SB260 series**
Aparafuse o dispositivo da lâmina no copo misturador.

SB270 series

Para colocar o dispositivo da lâmina, alinhe o símbolo ▲ do dispositivo da lâmina com o símbolo ◻ do copo misturador. Gire em seguida em direcção ao símbolo 🔒 para prender.

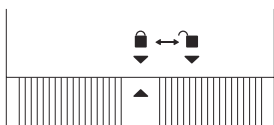

- 3 Atarraxe a torneira no copo misturador. Confirme que a torneira está fechada ①.
- 4 Coloque o copo misturador já montado na unidade motriz.
- 5 Coloque os ingredientes líquidos dentro do copo misturador.
 - Inclui frutos (não congelados), iogurtes frescos, leite e sumo de frutos. Estes podem ser colocados no copo misturador até ao nível que marca LIQUIDS (líquidos), para 2 ou 4 porções.
- 6 Adicione gelo ou ingredientes congelados ao copo misturador.
 - Inclui frutos e iogurtes congelados, gelados ou gelo. Estes podem ser adicionados **até** ao nível FROZEN INGREDIENTS (ingredientes congelados), para o número correspondente de porções.
- 7 **SB260 series**
Atarraxe a tampa no copo misturador.
 - **SB270 series**
Empurre para baixo a tampa no copo misturador.
- 8 Introduza o tampão na tampa ou coloque a colher misturadora no buraco.
 - A colher misturadora pode ser usada quando misturar ingredientes espessos ou grandes quantidades de alimentos congelados com líquidos.
- 9 Ligue à corrente (SB270 series – a base ilumina-se).

10 Pressione o botão fraco 'I' até 30 segundos, para iniciar o processo de mistura, pressionando em seguida o botão forte 'II'. Deixe os ingredientes misturarem até ficarem macios.

- Utilize a colher misturadora movendo-a na direcção contrária à dos ponteiros do relógio.

11 Coloque um copo por baixo da torneira, pressione o botão fraco 'I' e abra a torneira, virando o manípulo para a frente.

- As bebidas finas podem ser deitadas nos copos sem ter necessidade de ligar à corrente a unidade motriz.
- Utilize a colher misturadora para o ajudar quando deita nos copos batidos espessas.
- Para o ajudar a aproveitar todo o líquido do batido espesso que fica no fundo do copo misturador, adicione algumas colheres de líquido para que fique mais fluido.
- Quando o copo estiver cheio, desligue e feche a torneira. Retire da corrente depois de utilizar.

OU

Desligue 'O', remova o copo misturador e sirva a bebida. Retire da corrente depois de utilizar.

dicas

- Para fazer um batido mais fino, adicione mais líquido.
- Para fazer uma bebida mais grossa, adicione mais ingredientes congelados mas não exceda o limite para congelados marcado no copo.
- Antes de colocar a tampa, empurre os ingredientes sólidos para baixo utilizando a colher misturadora.
- Pressionar o botão "P" para operar a unidade motriz em acções de iniciar/parar para controlar a textura da sua bebida. Tenha cuidado porque esta acção selecciona automaticamente a velocidade mais alta e pode atirar o líquido para as paredes do copo misturador ou para a tampa.

- Após a mistura, algumas bebidas podem não ficar completamente suaves por causa das sementes ou da natureza fibrosa dos ingredientes.
- Algumas bebidas podem separar-se com o tempo de espera. É portanto aconselhável o seu consumo imediato. Bebidas que se separem devem ser misturadas antes de serem consumidas.

importante

- Nunca misture mais do que a capacidade máxima de 1500ml, marcada no copo misturador.
- Nunca misture ingredientes secos (ex. especiarias, nozes) nem ponha a trabalhar a Misturadora de Batidos vazia.
- Não utilize a Misturadora de Batidos como recipiente de armazenamento. Mantenha-a vazia depois de utilizar.
- Alguns líquidos aumentam de volume e produzem espuma durante a mistura, como por exemplo o leite, convém portanto não encher demasiado e confirmar que a tampa está correctamente colocada.
- Para assegurar uma longa vida da sua misturadora de batidos, não a faça funcionar mais de 60 segundos de cada vez.
- Nunca misture alimentos que formem uma massa sólida, deve parti-los aos bocados antes de os colocar no copo misturador.

cuidados e limpeza

- Desligue sempre o cabo eléctrico da tomada e retire os acessórios antes de limpar.
- Nunca deixe a unidade eléctrica, o cabo ou a ficha apanharem humidade.
- Esvazie o copo misturador antes de desapertar a lâmina.

- Depois de utilizar lave imediatamente. Não deixe os alimentos secarem no copo misturador, pois isso dificulta a sua limpeza.
- Não lave nenhuma peça do aparelho na máquina de lavar louça.
- Desmonte com regularidade os acessórios para os limpar a fundo.

Unidade Misturadora de Batidos (Smoothie)

Antes de desmontar a Misturadora de batidos, encha até metade o copo misturador com água morna. Coloque a tampa e a colher misturadora e depois coloque tudo na unidade motriz. Ligue em fraco '1', abra a torneira e deixe que a água corra para um recipiente, para limpar a válvula. Esta operação pode ser repetidas as vezes que forem necessárias até que a água saia limpa. Se for necessário limpar melhor, desmonte primeiro da unidade.

unidade motriz

- Limpe com um pano húmido e seque em seguida.
- Guarde o fio eléctrico em excesso na traseira da unidade.

mecanismo da lâmina

- 1 Remova e limpe o anel vedante.
- 2 Não toque nas lâminas afiadas – utilize uma escova com água com sabão e passe por água debaixo da torneira. Não submerja em água o mecanismo das lâminas.
- 3 Deixe secar virado para baixo e afastado de crianças.

copo misturador, tampa, tampão e colher misturadora

Lave à mão, passe por água e seque.

limpeza da torneira

Remova do copo misturador todo o corpo da torneira, mergulhe-a em água quente com sabão, com a válvula aberta ②. Lave, passe por água limpa e seque em seguida. Lave e seque o copo misturador, em seguida coloque a torneira assegurando-se que o anel de selagem está correctamente posicionado no copo misturador ③.

desmontar a torneira

- 1 Desaparafuse o manípulo da torneira do corpo desta ④. **Não remova as coberturas plásticas do conjunto.**
- 2 Lave os componentes, passe por água limpa e seque cuidadosamente.
- 3 Monte todo o conjunto fazendo o processo inverso.

assistência e cuidados do cliente

- Caso o fio se encontre danificado, deverá, por motivos de segurança, ser substituído pela KENWOOD ou por um reparador KENWOOD autorizado.

Caso necessite de assistência para:

- utilizar o seu electrodoméstico ou
 - assistência ou reparações
- Contacte o estabelecimento onde adquiriu o electrodoméstico.
- Concebido e projectado no Reino Unido pela Kenwood.
 - Fabricado na China.



ADVERTÊNCIAS PARA A ELIMINAÇÃO CORRECTA DO PRODUTO NOS TERMOS DA DIRECTIVA EUROPEIA 2002/96/EC.

No final da sua vida útil, o produto não deve ser eliminado conjuntamente com os resíduos urbanos.

Pode ser depositado nos centros especializados de recolha diferenciada das autoridades locais, ou junto dos revendedores que prestem esse serviço. Eliminar separadamente um electrodomésticos permite evitar as possíveis consequências negativas para o ambiente e para a saúde pública resultantes da sua eliminação inadequada, além de permitir reciclar os materiais componentes, para, assim se obter uma importante economia de energia e de recursos. Para assinalar a obrigação de eliminar os electrodomésticos separadamente, o produto apresenta a marca de um contentor de lixo com uma cruz por cima.

receitas

surpresa de morango e limão

2 iogurtes de morango de 150 g
500 ml de limonada
400 g de morangos congelados
Faz 4 copos grandes

Coloque o iogurte e a limonada no copo misturador. Adicione os morangos congelados. Seleccione fraco 'I' e faça funcionar o aparelho por 10 segundos e depois mude para forte 'II' e faça-o funcionar por 10 segundos. Sirva imediatamente.

batido de banana espesso

3 bananas médias (cortadas em bocados)
500 ml de leite meio-gordo
6 bolas pequenas de gelado de baunilha (peso aproximado 300 g)
Faz 4 copos grandes

Coloque as bananas e o leite no copo misturador. Adicione o gelado. Seleccione fraco 'I' e faça funcionar o aparelho por 10 segundos e depois mude para forte 'II' e faça-o funcionar por 10 segundos. Sirva imediatamente.

bebida refrescante de ananás e coco

1 lata de 425 g de bocados de ananás em sumo
250 ml de sumo de ananás
8 colheres de sopa de leite de coco
6 bolas pequenas de gelado de baunilha (peso aproximado 300g)
Faz 4 copos grandes

Coloque o conteúdo da lata de ananás em sumo no copo misturador, juntamente com o sumo de ananás adicional e o leite de coco. Adicione o gelado. Seleccione fraco 'I' e faça funcionar o aparelho por 10 segundos e depois mude para forte 'II' e faça-o funcionar por 30 segundos. Sirva imediatamente.

creme de framboesa

3 iogurtes de framboesa de 150 g
250 ml de sumo de laranja
150 g de framboesas congeladas
150 g (aproximadamente 2 bolas) de
sobremesa de iogurte congelado
com aroma de baunilha.
Faz 4 copos grandes

Coloque o iogurte fresco e o sumo
de laranja no copo misturador.
Adicione as framboesas congeladas
e o iogurte congelado. Selecciono
fraco 'I' e faça funcionar o aparelho
por 10 segundos e depois mude
para forte 'II' e faça-o funcionar por
30 segundos. Sirva imediatamente.

batido de chocolate e hortelã-pimenta

400 ml de leite meio-gordo
algumas gotas de essência de
hortelã-pimenta
4 bolas pequenas de gelado de
chocolate (peso aproximado 200 g)
Faz 2 copos grandes.

Coloque o leite e a essência no
copo misturador. Adicione o gelado.
Selecciono fraco 'I' e faça funcionar
o aparelho por 10 segundos e
depois mude para forte 'II' e faça-o
funcionar por 10 segundos. Sirva
imediatamente.

ice cool fruity

3 kiwis pelados e cortados em
quartos
300 g de morangos frescos
350 ml de sumo de laranja
8 cubos de gelo
Faz 4 copos grandes

Coloque a fruta e o sumo de laranja
no copo misturador. Adicione os
cubos de gelo. Selecciono fraco 'I'
e faça funcionar o aparelho por 20
segundos e depois mude para
forte 'II' e faça-o funcionar por 20
segundos. Sirva imediatamente.

batido smoothie de gingibre

300 ml de leite
6 – 8 bocados de raiz de gengibre
ou ao seu gosto
30 ml de sumo de raiz de gengibre
4 bolas pequenas de gelado de
baunilha (peso aproximado 200g)
Faz entre 2 a 3 copos.

Coloque o leite e a raiz e sumo de
gingibre no copo misturador.
Adicione o gelado. Selecciono
fraco 'I' e faça funcionar o aparelho
por 15 segundos e depois mude
para forte 'II' e faça-o funcionar por
30 segundos. Sirva imediatamente.

smoothie de ananás e alperce

200 ml de sumo de ananás
200 ml de iogurte grego
200 g de ananás fresco, cortado em
bocados.
3 alperces frescos e descaroçados
com a polpa cortada
10 cubos de gelo
Faz entre 3 a 4 copos grandes

Coloque o sumo de ananás, iogurte, ananás e alperce no copo misturador. Adicione os cubos de gelo. Seleccione fraco 'I' e faça funcionar o aparelho por 20 segundos e depois mude para forte 'II' e faça-o funcionar por 30 segundos. Sirva imediatamente.

pequeno-almoço num copo

150 ml de leite magro
100 ml de iogurte magro
1 banana cortada em bocados
1 maçã descaroçada e cortada aos bocados

10 ml de germe de trigo
15 ml de mel

4 cubos de gelo

Faz 2 copos grandes

Coloque o leite, iogurte, banana, maçã, germe de trigo e mel no copo misturador. Adicione os cubos de gelo. Seleccione fraco 'I' e faça funcionar o aparelho por 30 segundos e depois mude para forte 'II' e faça-o funcionar por 20 segundos. Sirva imediatamente.

smoothie de café

200 ml de café Expresso
150 ml de leite
15 ml de licor Baileys (opcional)
açúcar a gosto
4 bolas pequenas de gelado de baunilha (peso aproximado 200 g)
Faz 2 copos grandes.

Coloque o café, leite, licor e açúcar (se o utilizar) no copo misturador. Adicione o gelado. Seleccione fraco 'I' e faça funcionar o aparelho por 10 segundos e depois mude para forte 'II' e faça-o funcionar por 10 segundos. Sirva imediatamente.

smoothie de banana e caramelo

2 bananas cortadas
200 ml de leite
4 bolas pequenas de gelado de caramelo (peso aproximado 200 g)
Faz 2 copos grandes.

Coloque a banana e o leite no copo misturador. Adicione o gelado. Seleccione fraco 'I' e faça funcionar o aparelho por 10 segundos e depois mude para forte 'II' e faça-o funcionar por 20 segundos. Sirva imediatamente.

festa de fruta

polpa de 2 nectarinas descaroçadas
100 g de framboesas frescas
100 g de morangos frescos
100 ml de limonada
100 ml de sumo de maçã
6 cubos de gelo
Faz 3 copos grandes

Coloque toda a fruta e sumo no copo misturador. Adicione os cubos de gelo. Seleccione fraco 'I' e faça funcionar o aparelho por 10 segundos e depois mude para forte 'II' e faça-o funcionar por 20 segundos. Sirva imediatamente.

bebida refrescante de framboesa

800 ml de sumo de arando
250 ml de framboesas congeladas
3 bolas pequenas de sorvete de framboesa (peso aproximado 225 g)
Faz 5 copos grandes

Coloque o sumo de arando no copo misturador, depois adicione as framboesas congeladas e o sorvete. Seleccione fraco 'I' e faça funcionar o aparelho por 15 segundos e depois mude para forte 'II' e faça-o funcionar por 15 segundos. Sirva imediatamente.

gingibre tropical

400 ml de ginger beer
300 g de uma mistura de ananás,
melão e manga congelados
Faz 2 copos grandes.

Coloque a ginger beer no copo
misturador e adicione a fruta
congelada. Seleccione fraco 'I' e
faça funcionar o aparelho por 15
segundos e depois mude para
forte 'II' e faça-o funcionar por 30
segundos. Sirva imediatamente.

frutos silvestres

700 ml de limonada
2 merengues partidos em bocados
450 g de frutos silvestres
congelados
Faz 5 copos grandes.

Coloque a limonada e os merengues
no copo misturador e depois
adicione a fruta congelada.
Seleccione fraco 'I' e faça funcionar
o aparelho por 15 segundos e
depois mude para forte 'II' e faça-o
funcionar por 30 segundos. Sirva
imediatamente.

esplendor oriental

1 lata de 200 g de litchias, escorridas
(sumo não é necessário)
500 ml de sumo de laranja
100 g de crème fraîche
10 cubos de gelo
Faz 3-4 copos grandes

Coloque a fruta escorrida, o sumo
de laranja e o crème fraîche no copo
misturador e depois adicione os
cubos de gelo. Seleccione fraco 'I'
e faça funcionar o aparelho por 15
segundos e depois mude para
forte 'II' e faça-o funcionar por 15
segundos. Sirva imediatamente.

fresco como um pepino

450 ml de sumo de maçã
metade de um pepino, em bocados
2 kiwis em bocados
4 folhas de hortelã
10 cubos de gelo
Faz 4 copos grandes

Coloque o sumo de maçã, pepino,
kiwi e folhas de hortelã no copo
misturador e depois adicione os
cubos de gelo. Seleccione fraco 'I'
e faça funcionar o aparelho por 15
segundos e depois mude para
forte 'II' e faça-o funcionar por 15
segundos. Sirva imediatamente.

explosão de fruta

600 ml de sumo de arando
200 g de leite condensado
500 g de frutos vermelhos
congelados
Faz 4 copos grandes

Coloque o sumo de arando e o leite
condensado no copo misturador e
depois adicione a fruta congelada.
Seleccione fraco 'I' e faça funcionar
o aparelho por 15 segundos e
depois mude para forte 'II' e faça-o
funcionar por 15 segundos. Sirva
imediatamente.

Inden brugsanvisningen læses, foldes forsiden med illustrationerne ud

Du kan bruge din Smoothie blender til at lave lækre og nærende kolde drikke. Den er let at anvende og Smoothie drikken kan hældes direkte op i en kop eller et glas. Vi har også inkluderet en omrører, der kan være en hjælp ved blandingen.

Bag på vejledningen findes nogle opskrifter, men de praktiske markeringer på blenderglasset gør det let for dig at blande ingredienser efter eget valg. Du kan brug kombinationer af frugt og yoghurt (både frisk og frossen), is isterninger, juice og mælk.

før Kenwood-apparatet tages i brug

- Læs denne brugervejledning nøje og opbevar den i tilfælde af, at du får brug for at slå noget op i den.
- Fjern al emballage og mærkater.

sikkerhed

- Sluk og tag stikket ud:
 - før du monterer og afmonterer dele
 - efter brug
 - før rengøring
- Lad aldrig motordelen, kablet eller stikket blive våde.
- Hold hænder og redskaber, bortset fra omrøreren, ude af blenderglasset, når det står på motordelen.
- Brug aldrig en beskadiget maskine. Få den efterset og repareret. Se under 'service'.
- Brug aldrig uautoriseret tilbehør.
- Lad aldrig maskinen være uden opsyn når den er tændt.
- Når Smoothie blenderen tages af motordelen, skal du vente til knivene er standset helt.
- Brug kun Smoothie blenderen med låget og omrører på plads.
- Brug aldrig omrøreren, med mindre låget er sat på blenderglasset.
- Blenderen kan også anvendes til at lave suppe. Lad varme væsker køle af til stuetemperatur, før de blendes.

- Vær altid forsigtig når du håndterer knivenheden, og undgå at berøre de skarpe knive under rengøring.
- Brug kun din Smoothie blender med den medfølgende knivenhed.
- Sørg altid for at bruge din Smoothie blender på en sikker, tør og jævn overflade.
- Maskinen må aldrig placeres på eller i nærheden af et varmt elektrisk komfur eller gaskomfur, eller et sted hvor den kunne komme i kontakt med varmt udstyr.

SB270 serien

Vigtigt – Kanten forneden på blenderglasset er monteret under fabrikation og der skal ikke foretages forsøg på at fjerne det.

- Misbrug af din Smoothie blender kan forårsage personskade.
- Dette apparat er ikke tilsigtet brug af personer (inklusiv børn) med reducerede fysiske, sansemæssige eller mentale evner, eller mangel på erfaring og kendskab, undtagen hvis de er blevet vejledt eller givet instrukser i brugen af apparatet af en person, der er ansvarlig for deres sikkerhed.
- Børn bør overvåges for at sikre, at de ikke leger med apparatet.
- Anvend kun apparatet til husholdningsbrug. Kenwood påtager sig ikke erstatningsansvar, hvis apparatet ikke anvendes korrekt eller disse instruktioner ikke følges.

før stikket sættes i stikkontakten

- Kontrollér at strømforsyningen svarer til den, der fremgår af maskinens bund.
- Denne anordning er i overensstemmelse med EC-direktivet 2004/108/EC om elektromagnetisk forlignelighed og EU-regulativ nr.1935/2004 fra 27/10/2004 om materialer, der tilsigtes at få kontakt med fødevarer.

før maskinen tages i brug

- Vask delene: se 'vedligeholdelse & rengøring'.

indhold

- ① omrører
- ② hætte
- ③ låg
- ④ blenderglas
- ⑤ håndtag
- ⑥ haneenhed – greb (a)
 hus (b)
- ⑦ tætningsring
- ⑧ knivenhed
- ⑨ motordel
- ⑩ ledningsopbevaring

sådan anvendes Smoothie blenderen

- 1 Sæt tætningsringen over knivenheden.
- 2 **SB260 serien**
Skrue knivenheden på blenderglasset.

SB270 serien

Sørg for at ▲ symbolet på knivenheden er på linie med ◼ symbolet på blenderglasset når knivenheden sættes på blenderglasset. Drej derefter hen på ◼ symbolet for at låse den på plads.

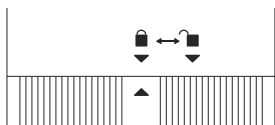

- 3 Skrue haneenheden på blenderglasset. Se efter at hanens dispenserarm er i off-positionen ①.
- 4 Sæt det samlede blenderglas på motordelen.
- 5 Anbring de flydende ingredienser i blenderglasset.
- Det kan være frugt (ikke frosen), frisk yoghurt, mælk og frugtjuice. Disse kan kommes i blenderglasset til det niveau, der er markeret LIQUIDS (flydende) til enten 2 eller 4 personer.

- 6 Kom is eller frosne ingredienser i blenderglasset.

- Det kan være frosen frugt, frosen yoghurt, flødeis eller isterninger. De kan tilsættes **op til** markeringen FROZEN INGREDIENTS (frosne ingredienser) til det relevante antal portioner.

7 SB260 serien

Skrue låget på blenderglasset.

SB270 serien

Tryk låget fast på blenderglasset.

- 8 Skub enten hættten ind i låget eller anbring omrøreren i hullet.
- Omrøreren kan anvendes ved blanding af tykflydende blandinger, eller når der anvendes store mængder frosne ingredienser.
- 9 Sæt i stikkontakten. (SB270 serien – basisenheden vil lyse op).
- 10 Tryk på lav ' I ' knappen i op til 30 sekunder for at starte blandingsprocessen, derefter trykkes på høj ' II ' knappen. Bland ingredienserne, til blandingen er jævn.
- Brug omrøreren ved at bevæge den mod uret.
- 11 Sæt et glas under hanen, tryk på lav ' I ' knappen og træk hanens dispenserarm fremad.
- Tyndtflydende drikke kan hældes ud uden at tænde for motordelen.
- Brug omrøreren som hjælp, når du hælder tykflydende Smoothie drikke op.
- For at få det sidste af en tyk Smoothie drik ud, tilsættes et par skefulde væske for at få den til at strømme lettere ud.
- Når glasset er fyldt, skal du slukke og slippe grebet. Tag stikket ud efter brug.
ELLER
Sluk på ' O ', fjern blenderglasset og hæld drikken op. Tag stikket ud efter brug.
- tips**
- Tilsæt mere væske for at fremstille en mere tyndtflydende Smoothie drik.

- Tilsæt flere frosne ingredienser for at fremstille en mere tykflydende smoothie-drik, men overskrid ikke grænsen for frosne ingredienser, som er markeret på blenderglasset.
- Før låget sættes på skubbes de faste ingredienser ned i væsken med omrøreren.
- Tryk på puls 'P' knappen for at anvende motordelen i en start/stop funktion for at styre drikkens konsistens. Pas på, da der derved automatisk vælges den højere hastighed og drikken måske kommer op på blenderglassets sider og låg.
- Efter blanding er nogle drikke måske ikke helt jævne på grund af kerner eller ingrediensernes fiberindhold.
- Nogle drikke skiller måske, når de står. Det er derfor bedst at drikke dem med det samme. Skilte drikke skal omrøres, før de drikkes.

vigtigt

- Blend aldrig mere end op til den maksimale kapacitet på 1500 ml, som er markeret på blenderglasset.
- Blend aldrig tørre ingredienser (f.eks. krydderier, nødder) og kør aldrig med Smoothie blenderen, når den er tom.
- Brug ikke blenderen til opbevaring, Sørg for at den er tom før og efter brug.
- Nogle væsker øger volumen og danner skum under blanding, f.eks. mælk. Blenderen må derfor ikke overfyldes, og det skal kontrolleres at låget sidder godt fast.
- Du kan sikre at din Smoothie blender holder længe ved aldrig at lade den køre mere end 60 sekunder i træk.
- Blend aldrig mad, der er blevet til en fast masse under frysning, bryd det op før det kommes i blenderglasset.

vedligeholdelse & rengøring

- Sluk, tag stikket ud og skil maskinen ad før rengøring.
- Lad aldrig motorenhed, ledning eller stik blive våde.
- Tøm blenderglasset, før det skrues af knivenheden.
- Skal altid vaskes umiddelbart efter brug. Lad ikke madvarer tørre ind på blenderglasset, da dette vil vanskeliggøre rengøringen.
- Ingen dele må vaskes i opvaskemaskinen.
- Adskil jævnligt hanen og rengør delene grundigt.

Smoothie blenderenheden

Før Smoothie blenderen adskilles, fyldes blenderglasset halvt med varmt vand. Sæt låg og omrører på plads på motorenheden. Sæt blenderen på lav '1' og mens den kører, luk op for hanen, så vandet kan løbe ned i en beholder og rengøre ventilen. Dette kan gentages, til vandet er klart. Hvis der er brug for yderligere rengøring, skilles blenderen først ad.

motorenhed

- Tør med en fugtig klud og lad den tørre.
- Sæt den overskydende ledning på plads bag på motorenheden.

knivenhed

- 1 Afronter og vask tætningsringen.
- 2 Berør ikke de skarpe knive – børst dem rene med varmt sæbevand og skyld grundigt under hanen. Læg ikke knivenheden i blød i vand. Læg ikke knivenheden i blød i vand.
- 3 Lad den tørre med bunden i vejret og uden for børns rækkevidde.

blenderglas, låg, hætte omrører

Vaskes i hånden, skylles med rent vand og tørres.

rengøring af hanen

Tag haneenheden af blenderglasset, læg hanen i blød i varmt sæbevand med ventilen åben ②. Vask grundigt, skyl af og tør. Vask og tør blenderglasset og sæt hanen på igen, idet det sikres, at tætningen sidder korrekt på blenderglasset ③.

adskillelse af hanen

- 1 Skru hanens greb fra huset ④. **Lad være med at fjerne det gennemsigtige plasticbetræk fra enheden.**
- 2 Vask alle komponenter og tør dem grundigt.
- 3 Saml enheden på samme måde, bare i omvendt rækkefølge.

service og kundepleje

- Hvis ledningen er beskadiget, skal den af sikkerhedsgrunde udskiftes af KENWOOD eller en autoriseret KENWOOD-reparatør.
Hvis du har brug for hjælp med:
 - at bruge apparatet eller
 - servicering eller reparationKontakt den butik hvor du oprindeligt købte dit produkt.
- Designet og udviklet af Kenwood i Storbritannien.
- Fremstillet i Kina.



VIGTIG INFORMATION ANGÅENDE BORTSKAFFELSE AF PRODUKTET I OVERENSSTEMMELSE MED EF DIREKTIV 2002/96/CE.

Ved afslutningen af dets produktive liv må produktet ikke bortskaffes som almindeligt affald. Det bør afleveres på et specialiseret lokalt genbrugscenter eller til en forhandler, der yder denne service. At bortskaffe et elektrisk husholdningsapparat separat gør det muligt at undgå eventuelle negative konsekvenser for miljø og helbred på grund af upassende bortskaffelse, og det giver mulighed for at genbruge de materialer det består af, og dermed opnå en betydelig energi- og ressourcebesparelse. Som en påmindelse om nødvendigheden af at bortskaffe elektriske husholdningsapparater separat, er produktet mærket med en mobil affaldsbeholder med et kryds.

opskrifter

jordbær-citron surprise

2 x 150g bægre jordbæryoghurt
500ml limonade
400g frosne jordbær
Til 4 store glas

Kom yoghurt og limonade i blenderglasset. Tilsæt frosne jordbær. Sæt på lav 'I' i 10 sekunder og derefter på høj 'II' i 10 sekunder. Serveres straks

tyk banan-milkshake

3 mellemstore bananer (skåret i stykker)
500ml letmælk
6 små kugler vanilleis (ca. 300 g)
Til 4 store glas

Kom bananer og mælk i blenderglasset. Tilsæt isen. Sæt på lav 'I' i 10 sekunder og derefter på høj 'II' i 10 sekunder. Serveres straks

ananas- og kokosforfriskning

1 dåse (425g) ananasstykker i saft
250 ml ananasjuice
8 x15 ml skefulde kokosmælk
6 små kugler vanilleis (ca. 300 g)
Til 4 store glas

Kom dåsens indhold af ananas i saft i blenderglasset sammen med ananasjuice og kokosmælk. Tilsæt is. Sæt på lav 'I' i 10 sekunder og derefter på høj 'II' i 30 sekunder. Serveres straks

hindbærcreme

3 x 150 g bægre hindbæryoghurt
250 ml appelsinjuice
150 g frosne hindbær
150 g (ca. 2 skefulde frossen yoghurtdessert, vaniljesmag
Til 4 store glas

Kom frisk yoghurt og appelsinjuice i blenderglasset. Tilsæt de frosne hindbær og frossen yoghurt. Sæt på lav 'I' i 10 sekunder og derefter på høj 'II' i 30 sekunder. Serveres straks

choko-mint shake

400 ml letmælk
et par dråber pebermynteessens eller efter smag
4 små kugler chokoladeis (ca. 200 g)
Til 2 store glas

Kom mælken og essensen i blenderglasset. Tilsæt is. Sæt på lav 'I' i 10 sekunder og derefter på høj 'II' i 10 sekunder. Serveres straks

iskold frugtdrik

3 skrællede kiwifrugter i kvarter
300 g friske jordbær
350 ml appelsinjuice
8 isterninger
Til 4 store glas

Kom frugten og appelsinjuicen i blenderglasset. Tilsæt isterninger. Sæt på lav 'I' i 20 sekunder og derefter på høj 'II' i 20 sekunder. Serveres straks

ingefær-smoothie

300 ml mælk
6 - 8 stykker frisk ingefær eller efter smag
30 ml juice fra frisk ingefær
4 små kugler vanilleis (ca. 200 g)
Til 2 til 3 glas

Kom mælk, frisk ingefær og juice i blenderglasset. Tilsæt isen. Sæt på lav 'I' i 15 sekunder og derefter på høj 'II' i 30 sekunder. Serveres straks

ananas- og abrikos-smoothie

200 ml ananasjuice
200 ml græsk yoghurt
200 g frisk ananas, skåret i stykker
3 friske abrikoser uden sten, skåret i stykker
10 isterninger
Til 3 til 4 store glas

Kom ananasjuice, yoghurt, ananas og abrikos i blenderglasset. Kom isterningerne i. Sæt på lav 'I' i 20 sekunder og derefter på høj 'II' i 30 sekunder. Serveres straks

morgenmad på glas

150 ml skummetmælk
100 ml mager yoghurt
1 banan skåret i stykker
1 æble, uden kerner, skåret i stykker
10 ml hvedekim
15 ml flydende honning
4 isterninger
Til 2 store glas

Kom mælk, yoghurt, banan, æble, hvedekim og honning i blenderglasset. Tilsæt isterninger. Sæt på lav 'I' i 30 sekunder og derefter på høj 'II' i 20 sekunder. Serveres straks

kaffe-smoothie

200 ml espressokaffe
150 ml mælk
15 ml Baileys (kan udelades)
sukker efter behag
4 små kugler vanilleis (ca. 200 g)
Til 2 store glas

Kom kaffe, mælk, likør og sukker (evt.) i blenderglasset. Tilsæt is. Sæt på lav 'I' i 10 sekunder og derefter på høj 'II' i 10 sekunder. Serveres straks

banoffee-smoothie

2 bananer, skåret i stykker
200 ml mælk
4 små kugler karamelis (ca. 200 g)
Til 2 store glas

Kom banan og mælk i blenderglasset. Tilsæt is. Sæt på lav 'I' i 10 sekunder og derefter på høj 'II' i 20 sekunder. Serveres straks

fruit smasher

2 nektariner uden sten, skåret i stykker
100 g friske hindbær
100 g friske jordbær
100 ml limonade
100 ml æblejuice
6 isterninger
Til 3 store glas

Kom al frugt og juice i blenderglasset. Tilsæt isterninger. Sæt på lav 'I' i 10 sekunder og derefter på høj 'II' i 20 sekunder. Serveres straks

hindbærforfriskning

800 ml tranebærjuice
250g frosne hindbær
3 små kugler hindbærsorbet
(ca. 225 g)
Til 5 store glas

Kom tranebærjuice i blenderglasset og tilsæt de frosne hindbær og hindbærsorbet. Sæt på lav 'I' i 15 sekunder og derefter på høj 'II' i 15 sekunder. Serveres straks

tropisk ingefær

400 ml ingefærøl
300 g blandet frossen ananas,
melon og mango
Til 2 store glas

Kom ingefærøl i blenderglasset og tilsæt frossen frugt. Sæt på lav 'I' i 15 sekunder og derefter på høj 'II' i 30 sekunder. Serveres straks

skovbær-zinger

700 ml limonade
2 marengsskaller i stykker
450g frosne sorte skovbær
Til 5 store glas

Kom limonade og marengs i blenderglasset og tilsæt frossen frugt. Sæt på lav 'I' i 15 sekunder og derefter på høj 'II' i 30 sekunder. Serveres straks

oriental splendour

1 dåse kinesiske blommer, drænet
vægt 200 g (saften skal ikke bruges)
500 ml appelsinjuice
100 g crème fraiche
10 isterninger
Til 3-4 store glas

Kom drænet frugt, appelsinjuice og crème fraiche i blenderglasset og tilsæt isterninger. Sæt på lav 'I' i 15 sekunder og derefter på høj 'II' i 15 sekunder. Serveres straks

cool as cucumber

450 ml æblejuice
½ agurk i stykker
2 kiwifrugt i stykker
4 mynteblade
10 isterninger
Til 4 store glas

Kom æblejuice, agurk, kiwi og mynteblade i blenderglasset og tilsæt isterninger. Sæt på lav 'I' i 15 sekunder og derefter på høj 'II' i 15 sekunder. Serveres straks

berry blast

600 ml tranebærjuice
200 g kondenseret mælk
500 g frosne, blandede bær
Til 4 store glas

Kom tranebærjuice og tømælk i blenderglasset og tilsæt derefter den frosne frugt. Sæt på lav 'I' i 15 sekunder og derefter på høj 'II' i 15 sekunder. Serveres straks

См. иллюстрации на передней странице

Блендер Smoothie используется для приготовления вкусных и питательных холодных напитков. Блендер прост в эксплуатации; приготовленный с его помощью напиток наливается прямо в чашку или стакан. В комплект также входит перемешивающее устройство, которое облегчает процесс смешивания.

В конце данной инструкции приведен ряд рецептов. Также вы можете воспользоваться метками на чаше для смешивания ингредиентов по своему вкусу. Вы можете перемешивать в различных комбинациях фрукты и йогурты (как свежие, так и замороженные), мороженое, кубики льда, соки и молоко.

Перед использованием электроприбора Kenwood

- Внимательно прочтите и сохраните эту инструкцию.
- Распакуйте изделие и снимите все упаковочные ярлыки.

Меры безопасности

- Выключайте прибор и вынимайте вилку из розетки питания:
 - перед разборкой или сборкой;
 - после использования;
 - перед чисткой;
- Не допускайте попадания воды на блок электродвигателя, шнур или вилку.
- Когда чаша установлена на блоке электродвигателя, не помещайте в нее руки и кухонные приборы, за исключением перемешивающего устройства.
- Никогда не пользуйтесь неисправным прибором. Отнесите электроприбор в мастерскую, где его проверят и отремонтируют. См. раздел «Обслуживание».

- Запрещается пользоваться насадками, не предназначенными для данного прибора.
 - Никогда не оставляйте включенный электроприбор без присмотра.
 - При снятии блендера Smoothie с блока электродвигателя, подождите, пока ножи полностью остановятся.
 - Разрешается пользоваться блендером Smoothie только с установленной на место крышкой и перемешивающим устройством.
 - Запрещается пользоваться перемешивающим устройством, если на чаше не установлена крышка.
 - Прибор можно использовать для приготовления супов. Перед смешиванием жидкость необходимо охладить до комнатной температуры.
 - Будьте осторожны при установке ножей в прибор и не дотрагивайтесь руками до острых концов ножей при чистке.
 - Разрешается использовать только ножи, которые поставляются в комплекте с блендером Smoothie.
 - Всегда устанавливайте блендер Smoothie на безопасную, сухую, гладкую поверхность.
 - Запрещается размещать прибор на газовую или электрическую плиту, вблизи них или других нагревательных приборов.
- модель SB270**
Внимание – Защита на основании чаши устанавливается производителем, и снимать ее запрещается.
- Неправильное пользование блендером Smoothie может привести к поломке прибора.

- Людям (включая детей) с ограниченными физическими, сенсорными или психическими способностями, а также при недостатке опыта и знаний разрешается пользоваться данным бытовым прибором только под наблюдением лица, ответственного за их безопасность, и после инструктажа по использованию прибора.
- Дети должны быть под присмотром и не играть с прибором.
- Этот бытовой электроприбор разрешается использовать только по его прямому назначению. Компания Kenwood не несет ответственности, если прибор используется не по назначению или не в соответствии с данной инструкцией.

Перед включением в сеть

- Убедитесь в том, что напряжение электросети соответствует указанному на основании прибора.
- Данное устройство соответствует директиве ЕС 2004/108/ЕС по электромагнитной совместимости, а также норме ЕС 1935/2004 от 27/10/2004 по материалам, предназначенным для контакта с пищевыми продуктами.

Перед первым использованием

- Промойте детали: см. раздел «Чистка»

Обозначения

- ① мешалка
- ② колпачок
- ③ крышка
- ④ чаша
- ⑤ рукоятка
- ⑥ кран в сборе – ручка крана (a)
– корпус (b)
- ⑦ уплотнительное кольцо
- ⑧ ножевой блок
- ⑨ блок электродвигателя
- ⑩ отсек для хранения шнура

Как пользоваться блендером Smoothie

- 1 Установите уплотнительное кольцо на ножевой блок.
- 2 **модель SB260**
Вверните чашу в ножевой блок.
модель SB270
Чтобы ножевой блок плотно вошел в чашу, значок на ножевом блоке должен находиться ▲ на одном уровне со значком ◼ на чаше. Затем переключите ◻ на положение ◻, чтобы зафиксировать ножевой блок в установленной позиции.

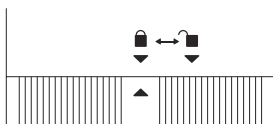

- 3 Установите кран на чаше. Удостоверьтесь, что распределительный рычажок крана находится в положение «закрыто» ①.
- 4 Установите собранную чашу на блок электродвигателя.
- 5 Положите в чашу жидкие ингредиенты.
 - Это могут быть фрукты (только свежие, не замороженные), свежий йогурт, молоко, фруктовые соки. Все ингредиенты загружаются в чашу до отметки LIQUIDS

- (ЖИДКОСТИ) для приготовления 2 или 4 порций.
- 6 Добавьте в чашу лед или замороженные продукты.
 - Это могут быть замороженные фрукты, замороженный йогурт, мороженное или лед. Ингредиенты загружаются в чашу до отметки FROZEN INGREDIENTS (ЗАМОРОЖЕННЫЕ ИНГРЕДИЕНТЫ) для приготовления соответствующего количества порций.
 - 7 **модель SB260**
Прикрутите крышку на чашу.
модель SB270
Наденьте крышку на чашу.
 - 8 Вставьте колпачок в крышку или поместите перемешивающее устройство в соответствующее отверстие.
 - Перемешивающее устройство используется для перемешивания густых смесей или в случае перемешивания большого количества замороженных продуктов.
 - 9 Включите прибор в сеть. (Модель SB270 – на корпусе загорится лампочка).
 - 10 Нажмите на кнопку Медленно 'I' и удерживайте ее в таком положении в течение 30 секунд, чтобы начать процесс перемешивания, затем нажмите на кнопку Быстро 'II'.
Перемешивайте до получения однородной массы.
 - Поворачивайте перемешивающее устройство в направлении против часовой стрелки во время работы прибора.
 - 11 Установите стакан под краном, нажмите на кнопку Медленно 'I' и поверните рычажок выпускного крана.
 - Жидкие напитки могут сливаться без остановки электроприбора.
 - Используйте перемешивающее устройство для упрощения процесса сливания из чаши приготовленных в блендере густых напитков.
 - Для того чтобы слить из чаши остатки приготовленного в блендере густого напитка, добавьте в нее несколько столовых ложек жидкости. Это увеличит текучесть напитка.
 - Когда стакан наполнится, выключите блендер и отпустите рычаг сливного крана. Затем отключите прибор от сети.
- ИЛИ**
Выключите прибор 'O', снимите чашу и разливайте напиток. Затем отключите прибор от сети.
- Полезные советы**
- Для приготовления более жидкого напитка, добавьте большее количество жидких ингредиентов.
 - Чтобы приготовить более густой фруктовый коктейль, добавьте больше замороженных ингредиентов, но не превышайте отметку для замороженных продуктов.
 - Перед установкой крышки измельчите твердые ингредиенты с помощью перемешивающего устройства.
 - Используйте кнопку 'P', чтобы управлять блоком электродвигателя в режиме пуска-остановки для получения желательной консистенции напитка. Будьте осторожны, т.к. при этом автоматически включается высокий скоростной режим. Возможно расплескивание напитка вверх по стенкам чаши и на крышку.
 - После перемешивания некоторые напитки могут иметь не полностью однородную консистенцию. Это происходит из-за того, что ингредиенты, из

- которых готовится напиток, содержат зернышки или имеют волокнистую структуру.
- Некоторые напитки могут со временем отстаиваться. Поэтому лучше всего употреблять такие напитки сразу же после смешивания. Отстоявшиеся напитки перед употреблением необходимо перемешать.

Важная информация

- Никогда не превышайте допустимую отметку объема жидкости – 1500 мл, указанную на чаше.
- Никогда не используйте блендер Smoothie для измельчения сухих продуктов (например, специй, орехов) и не включайте прибор до загрузки ингредиентов.
- Не используйте блендер Smoothie в качестве контейнера для хранения ингредиентов. Опорожняйте его после использования.
- Некоторые жидкости увеличиваются в объеме и вспениваются, например, молоко, поэтому не превышайте допустимый объем и следите за тем, чтобы крышка была всегда правильно установлена.
- Чтобы блендер Smoothie служил вам долго, никогда не используйте его более 60 секунд в непрерывном режиме.
- Никогда не перемешивайте продукты, которые при замораживании превратились в твердую массу, размельчите их перед тем, как поместить в чашу.

Уход и чистка

- Перед чисткой обязательно выключите прибор, отключите его от сети и разберите.
- Не допускайте попадания воды на блок электродвигателя, шнур или вилку.

- Перед тем, как выкрутить ножевой блок, опорожните чашу.
- Всегда мойте блендер сразу же после использования. Не допускайте затвердевания остатков продуктов на поверхности чаши, т.к. это значительно усложнит дальнейший процесс чистки.
- Не мойте никакие части электроприбора в посудомоечной машинке.
- Регулярно разбирайте кран и тщательно очищайте его детали.

Блок блендера

Перед тем, как разбирать блендер, заполните чашу теплой водой до половины. Установите на место крышку и перемешивающее устройство и затем поместите чашу на блок питания. Включите режим Медленно '1' и во время работы прибора, откройте кран, чтобы вода сливалась в какой-либо сосуд с целью очистки клапана. Эту процедуру можно повторять до тех пор, пока вода не станет чистой. В случае необходимости дальнейшей очистки сначала разберите прибор.

Блок электродвигателя

- Протрите влажной ветошью, затем просушите.
- Задвиньте лишнюю часть шнура в отделение на задней панели прибора

Ножевой блок

- 1 Снимите и вымойте уплотнительное кольцо
- 2 Не прикасайтесь к острым ножам, вымойте их щеткой в горячей мыльной воде, а затем тщательно промойте под краном. Не погружайте ножевой блок в воду.
- 3 Положите его сушиться острием вниз в недоступное для детей место.

Чаша, крышка, колпачок и перемешивающее устройство

Вымойте вручную, ополосните в чистой воде, а затем просушите.

Чистка крана

Снимите узел крана с чаши, замочите кран в горячей мыльной воде. При этом клапан должен быть открыт **2**.

Тщательно промойте, ополосните в чистой воде и просушите.

Промойте и высушите чашу, затем установите кран на место, предварительно проверив, правильно ли установлены прокладки на чаше **3**.

Разборка крана

- 1 Открутите ручку крана от его корпуса **4**. **Не снимайте прозрачную пластиковую крышку с узла крана.**
- 2 Промойте детали, ополосните и тщательно просушите.
- 3 Соберите узел крана, выполнив указанные операции в обратной последовательности.

Обслуживание и забота о покупателях

- При повреждении шнура в целях безопасности он должен быть заменен в представительстве компании или в специализированной мастерской по ремонту агрегатов KENWOOD.

Если вам нужна помощь в:

- пользовании прибором или
 - техобслуживании или ремонте
- Обратитесь в магазин, в котором вы приобрели прибор.
- Спроектировано и разработано компанией Kenwood, Соединенное Королевство.
 - Сделано в Китае.



ВАЖНАЯ ИНФОРМАЦИЯ ПО ПРАВИЛЬНОЙ УТИЛИЗАЦИИ ИЗДЕЛИЯ СОГЛАСНО ДИРЕКТИВЕ ЕС 2002/96/ЕС.

По истечении срока службы изделие нельзя выбрасывать как бытовые (городские) отходы. Изделие следует передать в специальный коммунальный пункт раздельного сбора отходов местное учреждение или в предприятие, оказывающее подобные услуги. Отдельная утилизация бытовых приборов позволяет предотвратить возможные негативные последствия для окружающей среды и здоровья, которыми чревата ненадлежащая утилизация, и позволяет восстановить материалы, входящие в составе изделий, обеспечивая значительную экономию энергии и ресурсов. В качестве напоминания о необходимости отдельной утилизации бытовых приборов на изделие нанесен знак в виде перечеркнутого мусорного бака на колесах.

Рецепты

Клубнично-лимонный сюрприз

2 x 150 г стакана клубничного йогурта
500 мл лимонада
400 г замороженной клубники
Получается 4 больших стакана напитка

Налейте йогурт и лимонад в чашу. Добавьте замороженную клубнику. Включите режим Медленно 'I' на 10 секунд, затем на 10 секунд переключите прибор на режим Быстро 'II'. Подавайте напиток сразу же после приготовления.

Густой банановый молочный коктейль

3 средних банана (порежьте кубиками)
500 мл молока пониженной жирности
6 маленьких мерных ложек ванильного мороженого (приблизительно 300 г)
Получается 4 больших стакана напитка

Поместите бананы и молоко в чашу. Добавьте мороженое. Включите режим Медленно 'I' на 10 секунд, затем на 10 секунд переключите прибор на режим Быстро 'II'. Подавайте напиток сразу же после приготовления.

Освежающий напиток с ананасом и кокосовым орехом

1 банка консервированных ананасов (425 г)
250 мл ананасового сока
8 x 15 мл ложек кокосового молока
6 маленьких мерных ложек ванильного мороженого (приблизительно 300 г)
Получается 4 больших стакана напитка

Перелейте содержимое банки консервированных ананасов в соку в чашу, влейте ананасовый сок и кокосовое молоко. Добавьте мороженое. Включите режим Медленно 'I' на 10 секунд, затем на 30 секунд переключите прибор на режим Быстро 'II'. Подавайте напиток сразу же после приготовления.

Малиновый крем

3 x 150 г стакана малинового йогурта
250 мл апельсинового сока
150 г замороженной малины
150 г (приблизительно 2 мерные ложки) замороженного десерта из йогурта, ванильная эссенция
Получается 4 больших стакана напитка

Налейте свежий йогурт и апельсиновый сок в чашу. Добавьте замороженную малину и замороженный йогурт. Включите режим Медленно 'I' на 10 секунд, затем на 30 секунд переключите прибор на режим Быстро 'II'. Подавайте напиток сразу же после приготовления.

Шоколадный коктейль с мятой

400 мл молока пониженной жирности

Несколько капель эссенции перечной мяты по вкусу

4 маленькие мерные ложки шоколадного мороженого (приблизительно 200 г)

Получается 2 больших стакана напитка

Налейте молоко в чашу и добавьте эссенцию. Добавьте мороженое. Включите режим Медленно 'I' на 10 секунд, затем на 10 секунд переключите прибор на режим Быстро 'II'. Подавайте напиток сразу же после приготовления.

Холодные фрукты со льдом

3 очищенных от кожуры плода киви, разрезанных на 4 части

300 г свежей клубники

350 мл апельсинового сока

8 кубиков льда

Получается 4 больших стакана напитка

Поместите фрукты и апельсиновый сок в чашу. Добавьте кубики льда. Включите режим Медленно 'I' на 20 секунд, затем на 20 секунд переключите прибор на режим Быстро 'II'. Подавайте напиток сразу же после приготовления.

Имбирный мусс

300 мл молока

6-8 стебельков имбиря или по вкусу

30 мл сока из стебельков имбиря

4 маленькие мерные ложки

ванильного мороженого

(приблизительно 200 г)

Получается 2-3 стакана напитка

Налейте молоко в чашу, добавьте стебельки имбиря и сок. Включите режим Медленно 'I' на 15 секунд, затем на 30 секунд переключите прибор на режим Быстро 'II'. Подавайте напиток сразу же после приготовления.

Мусс с ананасами и абрикосами

200 мл ананасового сока

200 мл греческого йогурта

200 г свежих ананасов, порезанных на кусочки

3 свежих абрикоса (удалить косточки и надрезать мякоть)

10 кубиков льда

Получается 3-4 больших стакана напитка

Налейте в чашу ананасовый сок и йогурт, добавьте ананасы и абрикосы. Добавьте кубики льда. Включите режим Медленно 'I' на 20 секунд, затем на 30 секунд переключите прибор на режим Быстро 'II'. Подавайте напиток сразу же после приготовления.

Завтрак в стакане

150 мл снятого молока
100 мл йогурта жирностью
пониженной жирности
1 банан, порезанный ломтиками
1 яблоко, с вынутой сердцевинкой
и порезанное на кусочки
10 мл зародышей пшеницы
15 мл жидкого меда
4 кубика льда
Получается 2 больших стакана
напитка

Налейте в чашу молоко и йогурт,
добавьте банан, яблоко,
зародыши пшеницы и мед.
Добавьте кубики льда. Включите
режим Медленно 'I' на 30
секунд, затем на 20 секунд
переключите прибор на режим
Быстро 'II'. Подавайте напиток
сразу же после приготовления.

Кофейный мусс

200 мл кофе эспрессо
150 мл молока
15 мл ликера Baileys (по
желанию)
сахар по вкусу
4 маленькие мерные ложки
ванильного мороженого
(приблизительно 200 г)
Получается 2 больших стакана
напитка

Налейте в чашу кофе, молоко,
ликер и добавьте сахар (если он
используется). Добавьте
мороженое. Включите режим
Медленно 'I' на 10 секунд, затем
на 10 секунд переключите прибор
на режим Быстро 'II'. Подавайте
напиток сразу же после
приготовления.

Банановый мусс

2 банана, порезанных на кусочки
200 мл молока
4 маленькие мерные ложки
мороженого с ирисом
(приблизительно 200 г)
Получается 2 больших стакана
напитка

Поместите в чашу бананы и
молоко. Добавьте мороженое.
Включите режим Медленно 'I' на
10 секунд, затем на 20 секунд
переключите прибор на режим
Быстро 'II'. Подавайте напиток
сразу же после приготовления.

Фруктовый смэш

2 нектарина (удалить косточки и
надрезать мякоть)
100 г свежей малины
100 г свежей клубники
100 мл лимонада
100 мл яблочного сока
6 кубиков льда
Получается 3 больших стакана
напитка

Поместите в чашу все фрукты и
сок. Добавьте кубики льда.
Включите режим Медленно 'I' на
10 секунд, затем на 20 секунд
переключите прибор на режим
Быстро 'II'. Подавайте напиток
сразу же после приготовления.

Малиновый освежающий напиток

800 мл клюквенного сока
250 г замороженной малины
3 маленькие мерные ложки
малинового шербета
(приблизительно 225 г)
Получается 5 больших стаканов
напитка

Налейте в чашу клюквенный сок,
затем добавьте замороженную
малину и шербет. Включите
режим Медленно 'I' на 15
секунд, затем на 15 секунд
переключите прибор на режим
Быстро 'II'. Подавайте напиток
сразу же после приготовления.

Тропический имбирный напиток

400 мл имбирного пива
300 г смеси из замороженного
ананаса, дыни и манго
Получается 2 больших стакана
напитка

Налейте в чашу имбирное пиво,
затем добавьте замороженные
фрукты. Включите режим
Медленно 'I' на 15 секунд, затем
на 30 секунд переключите прибор
на режим Быстро 'II'. Подавайте
напиток сразу же после
приготовления.

Лакомство «Лесные фрукты»

700 мл лимонада
2 толченые половинки меренги
450 г замороженных лесных
фруктов
Получается 5 больших стаканов
напитка

Налейте в чашу лимонад, а затем
добавьте меренгу и
замороженные фрукты. Включите
режим Медленно 'I' на 15
секунд, затем на 30 секунд
переключите прибор на режим
Быстро 'II'. Подавайте напиток
сразу же после приготовления.

Восточная роскошь

1 банка личи (китайская слива),
200 г после сливания сока (сок не
нужен)
500 мл апельсинового сока
100 г сливок
10 кубиков льда
Получается 3-4 больших стакана
напитка

Поместите в чашу отделенные от
сока фрукты, апельсиновый сок и
сливки, а затем добавьте кубики
льда. Включите режим
Медленно 'I' на 15 секунд, затем
на 15 секунд переключите прибор
на режим Быстро 'II'. Подавайте
напиток сразу же после
приготовления.

Холодный огуречный напиток

450 мл яблочного сока
половинка огурца, порезанная
кусочками
2 плода киви, порезанные
кусочками
4 листика мяты
10 кубиков льда
Получается 4 больших стакана
напитка

Налейте в чашу яблочный сок, добавьте огурец, киви и листики мяты, а затем добавьте кубики льда. Включите режим Медленно 'I' на 15 секунд, затем на 15 секунд переключите прибор на режим Быстро 'II'. Подавайте напиток сразу же после приготовления.

Ягодный напиток

600 мл клюквенного сока
200 г сгущенного молока
500 г замороженной смеси из
разных ягод
Получается 4 больших стакана
напитка

Налейте в чашу клюквенный сок и сгущенное молоко, затем добавьте замороженные ягоды. Включите режим Медленно 'I' на 15 секунд, затем на 15 секунд переключите прибор на режим Быстро 'II'. Подавайте напиток сразу же после приготовления.

Před čtením rozložte přední stránku s ilustrací

Svůj mixér Smoothie Blender můžete používat k přípravě lahodných a výživných studených nápojů. Snadno se používá a jemně namixované nápoje lze rozlévat přímo do šálků nebo sklenic. Součástí dodávky je míchací zařízení, které je vhodnou pomůckou při mixování.

Na zadní straně návodu k použití je výběr receptů; na mixovací nádobě jsou umístěny praktické značky, které vám umožní mixování složek dle vašeho výběru. Lze používat kombinaci ovoce (jak čerstvého, tak mraženého) a jogurtu, zmrzliny, kostkového ledu, džusu a mléka.

před použitím tohoto zařízení Kenwood

- Přečtěte si pečlivě pokyny v této příručce a uschovejte ji pro budoucí použití.
- Odstraňte veškerý obalový materiál a nálepky.

bezpečnost

- Vypnutí a vypojení ze zásuvky:
 - před nasazováním nebo snímáním součástek
 - po použití
 - před čištěním.
- Nikdy nenechte hnací jednotku, napájecí kabel nebo zástrčku navlhnout.
- Pokud je mixovací nádoba nasazena na hnací jednotce, nestrkejte do ní ruce a nádobí, s výjimkou míchadla.
- Nikdy nepoužívejte poškozený přístroj. Nechte jej zkontrolovat nebo opravit: viz oddíl „servis“.
- Nikdy nepoužívejte nepovolené přídavné zařízení.
- Nikdy neoponechávejte přístroj bez dozoru.
- Před sejmutím mixéru z hnací jednotky počkejte, dokud se nože zcela nezastaví.

- Mixér uvádějte do chodu výhradně s nasazeným víkem a míchadlem.
- Pokud není na mixovací nádobě nasazeno víko, nikdy nepoužívejte míchadlo.
- Tento přístroj lze rovněž používat k přípravě polévek. Před mixováním je třeba tekutiny nechat zchladnout na pokojovou teplotu.
- S nožovou soustavou manipulujte vždy opatrně a při čištění se nedotýkejte čepelí nožů.
- S jemným mixérem používejte pouze dodanou nožovou soustavu.
- Mixér používejte vždy na bezpečném, suchém a rovném místě.
- Nikdy neumísťujte tento přístroj na nebo do blízkosti horkého plynového nebo elektrického hořáku a zabraňte kontaktu přístroje s jakýmkoli horkým spotřebičem.

Řada SB270

Důležité – Obruba na spodní straně nádoby je namontována během výroby a nesmí být odstraněna.

- Při nesprávném používání mixéru může dojít ke zranění.
- Toto příslušenství by neměly používat osoby (včetně dětí) trpící fyzickými, smyslovými či psychickými poruchami ani osoby bez náležitých znalostí a zkušeností. Pokud jej chtějí používat, musí být pod dozorem osoby odpovědné za jejich bezpečnost nebo je tato osoba musí poučit o bezpečném používání příslušenství.
- Dohlédněte, aby si děti s přístrojem nehrály.
- Toto zařízení je určeno pouze pro domácí použití. Společnost Kenwood vylučuje veškerou odpovědnost v případě, že zařízení bylo nesprávně používáno nebo pokud nebyly dodrženy tyto pokyny.

před připojením do elektrické zásuvky

- Zkontrolujte, zda vaše napájecí elektrická síť má stejné hodnoty, jako jsou uvedeny na spodku přístroje.
- Tento spotřebič splňuje směrnici EC 2004/108/EC o elektromagnetické kompatibilitě a směrnici EC č. 1935/2004 ze dne 27/10/2004 o materiálech určených pro kontakt s potravinami.

před prvním použitím

- Umyjte součásti: viz oddíl „údržba a čištění“.

jednotlivé součásti

- ① míchadlo
- ② víčko
- ③ víko
- ④ nádoba
- ⑤ držadlo
- ⑥ kohout – páka kohoutu (a)
– tělo kohoutu (b)
- ⑦ těsnící kroužek
- ⑧ nožová soustava
- ⑨ napájecí jednotka
- ⑩ přihrádka na uložení napájecího kabelu

používání mixéru Smoothie Blender

- 1 Nasadte těsnící kroužek na nožovou sestavu.
- 2 **Řada SB260**
Našroubujte nožovou soustavu na nádobu.
Řada SB270
Při nasazování nožové soustavy na nádobu zarovnejte symbol ▲ na nožové soustavě se symbolem ◻ na nádobě. Potom otočením na symbol ◻ zajistěte.

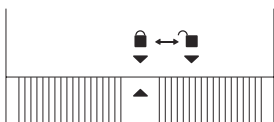

- 3 Našroubujte kohout na nádobu. Zkontrolujte, zda se vypouštěcí páka kohoutu nachází v uzavřené poloze ①.
- 4 Nasadte nádobu s kohoutem na pohonnou jednotku.
- 5 Nalijte tekuté složky do mixovací nádoby.
 - Sem patří ovoce (nikoli mrazené), čerstvý jogurt, mléko a ovocné šťávy. Ty lze plnit do mixovací nádoby až po hladinu označenou LIQUIDS (tekutiny) buď na 2 nebo na 4 porce.
- 6 Přidejte do mixovací nádoby led nebo mrazené složky.
 - Sem patří mrazené ovoce, mrazený jogurt, zmrzlina nebo led. Ty lze přidávat **až po hladinu** označenou FROZEN INGREDIENTS (mrazené složky) na odpovídající počet porcí.
- 7 **Řada SB260**
Našroubujte víko na mixovací nádobu.
Řada SB270
Nasadte víko na mixovací nádobu.
- 8 Nasadte víčko na víko nebo do otvoru vložte míchadlo.
 - Míchadlo se může použít v případě, že se mixují husté směsi, nebo pokud se použije velké množství mrazených potravin s tekutinami.
- 9 Připojte do elektrické zásuvky. (Řada SB270 – rozsvítí se podstavec).
- 10 Stisknutím a podržením tlačítka nízkých otáček nízkých otáček 'I' po dobu 30 sekund začnete mixovat; potom stiskněte tlačítko vysokých otáček vysokých otáček 'II'. Rozmíchejte suroviny na jemno.
- Otáčejte míchadlo proti směru hodin.
- 11 Umístěte pod kohout sklenici, stiskněte tlačítko nízkých otáček nízkých otáček 'I' a zatlačte vypouštěcí páčku směrem dopředu.
 - Řidší nápoje lze nalévat i bez zapnuté hnací jednotky.

- Při rozlívání hustých koktejlových nápojů použijte jako pomůcku míchadlo.
- Chcete-li usnadnit nalítí poslední dávky koktejlového nápoje, přidejte několik polévkových lžic tekutiny. Tím se zvýší průtok.
- Když je sklenice plná, vypněte a pusťte páčku kohoutu. Po dokončení používání odpojte přístroj z elektrické zásuvky.
NEBO
Mixer vypněte 'O', sejměte nádobu a servírujte nápoj. Po dokončení používání odpojte přístroj z elektrické zásuvky.

tipy

- Chcete-li připravit řidší koktejlový nápoj, přidejte více tekutiny.
- Pokud chcete hustší ovocný nápoj, přidejte více zmrzlých přísad, ale nepřekračujte mez označenou pro zmrzlé přísady na nádobě.
- Před nasazením víka zatlačte tuhé složky pomocí míchadla.
- Zapínáním a vypínáním pohonné jednotky pomocí tlačítka 'P' upravte hustotu nápoje. Postupujte opatrně, protože tímto tlačítkem se automaticky vybírá vyšší rychlost a může způsobit vystříknutí obsahu na boční strany nádoby a na víko.
- Po namixování nemusí být některé nápoje zcela jemné. Je to způsobeno semínky nebo vláknitou strukturou složek.
- Některé nápoje se při stání usazují, je tudíž nejlepší je vypít ihned po přípravě. Usazené nápoje by se před pitím měly promíchat.

důležité

- Nikdy nemixujte větší než maximální množství 1500 ml uvedené na nádobě.
- Je zakázáno v mixéru míchat suroviny za sucha (tzn. koření nebo ořechy) nebo používat jemný mixér bez obsahu.

- Nepoužívejte mixér jako nádobu na skladování. Před i po použití jej ponechávejte prázdný.
- Některé tekutiny při mixování zvětšují svůj objem a vytvářejí pěnu, například mléko, nikdy je tedy nepřepřlňujte a zkontrolujte, zda je víko nasazeno správně.
- Chcete-li zajistit dlouhou životnost mixéru, nikdy jej nenechávejte bez přerušení běžet déle než 60 vteřin.
- Nikdy nemixujte potraviny, které při zmrazení ztuhly do kompaktního kusu. Před přidáním do mixovací nádoby je vždy rozmělněte.

údržba a čištění

- Před čištěním vždy přístroj vypněte, odpojte od napájecí sítě a rozeberte.
- Nikdy nenechte hnací jednotku, napájecí kabel nebo zástrčku navlhnout.
- Před vyšroubováním mixovací nádoby z nožové jednotky nádobu vždy vyprázdněte.
- Okamžitě po použití ji umyjte. Nenechte potraviny přischnout v mixovací nádobě, protože to značně komplikuje čištění.
- Nemyjte žádnou součást v myčce na nádobí.
- Pravidelně rozebírejte kohout a důkladně vyčistěte jeho součásti.

jednotka mixéru Smoothie Blender

Před rozebráním mixéru Smoothie Blender naplňte nádobu do poloviny teplou vodou. Nasadte víko a míchadlo a nasadte nádobu do pohonné jednotky. Spusťte mixér v režimu nízkých otáček nízkých otáček '1' a během mixování otevřete kohout a nechte vodu vytéct do další nádoby, aby se vyčistil ventil. Tento postup opakujte, dokud z kohoutu neteče čistá voda. Je-li třeba provést důkladnější čištění, nejprve mixér rozeberte.

hnací jednotka

- Otřete vlhkou látkou, nechte oschnout.
- Zasuňte napájecí kabel do zadní části hnací jednotky.

nožová jednotka

- 1 Sejměte a umyjte těsnicí kroužek.
- 2 Nedotýkejte se ostrých nožů - očistěte je kartáčkem v horké mýdlové vodě, potom důkladně propláchněte pod tekoucí vodou. Neponořujte nožovou sestavu do vody.
- 3 Ponechte ji oschnout v obrácené poloze, mimo dosah dětí.

nádoba, víko, víčko a míchadlo

Omyjte ručně, opláchněte v čisté vodě a potom osušte.

čištění kohoutu

Sejměte sestavu kohoutu z mixovací nádoby a potom ponořte s otevřeným ventilem do horké mýdlové vody ②. Důkladně omyjte, opláchněte a osušte. Omyjte a osušte mixovací nádobu a znovu namontujte kohout tak, aby bylo těsnění na mixovací nádobě správně nasazeno ③.

rozebrání kohoutu

- 1 Odšroubujte páčku kohoutu z těla kohoutu ④. **Nedemontujte průsvitný plastový kryt ze sestavy.**
- 2 Součásti omyjte, opláchněte a osušte.
- 3 Obrácením výše uvedeného postupu kohout znovu sestavte.

servis a údržba

- Je-li napájecí kabel poškozen, musí jej z bezpečnostních důvodů vyměnit KENWOOD nebo autorizovaný servisní technik KENWOOD.

Pokud potřebujete pomoc:

- s obsluhou a údržbou příslušenství nebo

- servisem či opravou, obraťte se na prodejnu, v níž jste přístroj zakoupili.
- Zkonstruováno a vyvinuto společností Kenwood ve Velké Británii.
- Vyrobeno v Číně.



INFORMACE PRO SPRÁVNÉM SEŠROTOVÁNÍ VÝROBKU VE SMYSLU EVROPSKÉ SMĚRNICE 2002/96

Po ukončení doby své životnosti nesmí být výrobek odklizen společně s domácím odpadem. Je třeba zabezpečit jeho odevzdání na specializovaná místa sběru tříděného odpadu, zřizovaná městskou správou anebo prodejcem, který zabezpečuje tuto službu. Oddělené sešrotování elektrospotřebičů je zárukou prevence negativních vlivů na životní prostředí a na zdraví, které způsobuje nevhodné nakládání, umožňuje recyklaci jednotlivých materiálů, a tím i významnou úsporu energií a surovin. Pro účely zdůraznění povinnosti tříděného sběru odpadu elektrospotřebičů je na výrobku zaškrtnutý příslušný symbol pro sběr tříděného odpadu.

recepty

citrónové překvapení s jahodami

2 150g jahodové jogurty
jahodového jogurtu,
500 ml limonády,
400 g mražených jahod.
Stačí na přípravu 4 velkých sklenic.

Nalijte jogurt a limonádu do mixovací nádoby. Přidejte mražené jahody. Nechte mixér běžet po dobu 10 sekund v režimu nízkých otáček 'I' a potom 10 sekund v režimu vysokých otáček 'II'. Ihned podávejte.

hustý banánový mléčný nápoj

3 banány střední velikosti
(nakrájené na kousky),
500 ml polotučného mléka,
6 malých porcí vanilkové zmrzliny
(přibližná váha 300 g).
Stačí na přípravu 4 velkých sklenic.

Do mixovací nádoby nalijte mléko a přidejte banány. Přidejte zmrzlinu. Nechte mixér běžet po dobu 10 sekund v režimu nízkých otáček 'I' a potom 10 sekund v režimu vysokých otáček 'II'. Ihned podávejte.

osvěžující ananasový a kokosový nápoj

1 plechovka (425 g) krájeného ananasu ve vlastní šťávě,
250 ml ananasového džusu,
8 15ml lžiček kokosového mléka.
6 malých porcí vanilkové zmrzliny
(přibližná váha 300 g).
Stačí na přípravu 4 velkých sklenic.

Nalijte obsah plechovky ananasu ve vlastní šťávě do mixovací nádoby spolu s dalším ananasovým džusem a kokosovým mlékem. Přidejte zmrzlinu. Nechte mixér běžet po dobu 10 sekund v režimu nízkých otáček 'I' a potom 30 sekund v režimu vysokých otáček 'II'. Ihned podávejte.

malinový krém

3 150g malinové jogurty,
250 ml pomerančového džusu,
150 g mražených malin,
150 g (přibližně 2 porce)
mraženého jogurtového dezertu s
vanilkovou příchutí.
Stačí na přípravu 4 velkých sklenic.

Nalijte čerstvý jogurt a
pomerančový džus do mixovací
nádoby. Přidejte mražené maliny a
mražený jogurt. Nechte mixér běžet
po dobu 10 sekund v režimu
nízkých otáček 'I' a potom 30
sekund v režimu vysokých
otáček 'II'. Ihned podávejte.

míchaný čokoládový a mátový nápoj

400 ml polotučného mléka,
několik kapek esence z máty
peprné na ochucení,
4 malé porce čokoládové zmrzliny
(přibližná váha 200 g).
Stačí na přípravu 2 velkých sklenic.

Nalijte mléko a esenci do mixovací
nádoby. Přidejte zmrzlinu. Nechte
mixér běžet po dobu 10 sekund v
režimu nízkých otáček 'I' a potom
10 sekund v režimu vysokých
otáček 'II'. Ihned podávejte.

ledově chladný ovocný nápoj

3 kusy oloupaného kiwi rozčtvřte,
300 g čerstvých jahod,
350 ml pomerančového džusu,
8 kostek ledu.
Stačí na přípravu 4 velkých sklenic.

Nalijte pomerančový džus do
mixovací nádoby a přidejte ovoce.
Přidejte kostky ledu. Nechte mixér
běžet po dobu 20 sekund v režimu
nízkých otáček 'I' a potom 20
sekund v režimu vysokých
otáček 'II'. Ihned podávejte.

zázvorový koktejl

300 ml mléka,
6 – 8 kusů lodyhy zázvoru, nebo
dle vlastní chuti,
30 ml džusu z lodyh zázvoru,
4 malé porce vanilkové zmrzliny
(přibližná váha 200 g).
Stačí na 2 až 3 sklenice.

Nalijte mléko a džus do mixovací
nádoby, přidejte lodyhy zázvoru.
Přidejte zmrzlinu. Nechte mixér
běžet po dobu 15 sekund v režimu
nízkých otáček 'I' a potom 30
sekund v režimu vysokých
otáček 'II'. Ihned podávejte.

ananasový a meruň- kový koktejl

200 ml ananasového džusu,
200 ml řeckého jogurtu,
200 g čerstvého ananasu
nakrájeného na kousky,
Nakrájená dužina ze 3 čerstvých
vypeckovaných meruněk,
10 kostek ledu.

Stačí na přípravu 3 až 4 velkých
sklenic.

Nalijte ananasový džus a jogurt do
mixovací nádoby, přidejte ananas a
meruňky. Přidejte kostky ledu. Nechte
mixér běžet po dobu 20 sekund v
režimu nízkých otáček 'I' a potom
30 sekund v režimu vysokých
otáček 'II'. Ihned podávejte.

snídaně do skla

150 ml odstředěného mléka,
100 ml nízkotučného jogurtu,
1 banán nakrájený na kousky,
1 jablko s vykrojeným jádřincem
nakrájené na kousky,
10 ml pšeničných klíčků,
15 ml tekutého medu,
4 kostky ledu.

Stačí na přípravu 2 velkých sklenic.

Nalijte mléko a jogurt do mixovací nádoby, přidejte banán, jablko, pšeničné klíčky a med. Přidejte kostky ledu. Nechte mixér běžet po dobu 20 sekund v režimu nízkých otáček 'I' a potom 30 sekund v režimu vysokých otáček 'II'. Ihned podávejte.

kávový koktejl

200 ml kávy Espresso,
150 ml mléka,
15 ml likéru Baileys (možno
vynechat),
cukr podle chuti,
4 malé porce vanilkové zmrzliny
(přibližná váha 200 g).
Stačí na přípravu 2 velkých sklenic.

Nalijte kávu, mléko a likér do mixovací nádoby, přidejte cukr (pokud jej použijete). Přidejte zmrzlinu. Nechte mixér běžet po dobu 10 sekund v režimu nízkých otáček 'I' a potom 10 sekund v režimu vysokých otáček 'II'. Ihned podávejte.

banánovo-karamelový koktejl

2 nakrájené banány,
200 ml mléka,
4 malé porce karamelové zmrzliny
(přibližná váha 200 g).
Stačí na přípravu 2 velkých sklenic.

Do mixovací nádoby nalijte mléko a přidejte banán. Přidejte zmrzlinu. Nechte mixér běžet po dobu 10 sekund v režimu nízkých otáček 'I' a potom 20 sekund v režimu vysokých otáček 'II'. Ihned podávejte.

ovocná bomba

Nakrájená dužina ze 2
vypeckovaných nektarinek,
100 g čerstvých malin,
100 g čerstvých jahod,
100 ml limonády,
100 ml jablečného džusu,
6 kostek ledu.
Stačí na přípravu 3 velkých sklenic.

Nalijte džus do mixovací nádoby a přidejte všechno ovoce. Přidejte kostky ledu. Nechte mixér běžet po dobu 10 sekund v režimu nízkých otáček 'I' a potom 20 sekund v režimu vysokých otáček 'II'. Ihned podávejte.

osvěžující malinový nápoj

800 ml brusinkového džusu,
250 g mrazených malin,
3 malé porce malinového šerbetu
(přibližná váha 225 g).
Stačí na přípravu 5 velkých sklenic.

Nalijte brusinkový džus do mixovací nádoby, potom přidejte mražené maliny a šerbet. Nechte mixér běžet po dobu 15 sekund v režimu nízkých otáček 'I' a potom 15 sekund v režimu vysokých otáček 'II'. Ihned podávejte.

tropický zázvorový nápoj

400 ml zázvorové limonády,
300 g smíchaného mrazeného
ananasu, melounu a manga.
Stačí na přípravu 2 velkých sklenic.

Nalijte zázvorovou sodovku do
mixovací nádoby, potom přidejte
mrazené ovoce. Nechte mixér
běžet po dobu 15 sekund v režimu
nízkých otáček 'I' a potom 30
sekund v režimu vysokých
otáček 'II'. Ihned podávejte.

ovocná lesní senzace

700 ml limonády,
2 drcené sněhové pusinky,
450 g mrazených tmavých lesních
plodů.
Stačí na přípravu 5 velkých sklenic.

Nalijte zázvorovou limonádu do
mixovací nádoby, potom přidejte
pusinky a mrazené ovoce. Nechte
mixér běžet po dobu 15 sekund v
režimu nízkých otáček 'I' a potom
30 sekund v režimu vysokých
otáček 'II'. Ihned podávejte.

orientální nádhera

1 plechovka čínských švestek,
hmotnost po odkapání 200 g (šťáva
není zapotřebí),
500 ml pomerančového džusu,
100 g crème fraiche (hustý krém
mírně okyselený podmáslím),
10 kostek ledu.
Stačí na přípravu 3 – 4 velkých
sklenic.

Nalijte pomerančový džus a crème
fraiche do mixovací nádoby, potom
přidejte odkapané ovoce a kostky
ledu. Nechte mixér běžet po dobu
15 sekund v režimu nízkých otáček
'I' a potom 15 sekund v režimu
vysokých otáček 'II'. Ihned
podávejte.

okurkový nápoj

450 ml jablečného džusu,
půlka nakrájené okurky,
2 kusy kiwi nakrájené na kousky,
4 lístky máty peprné,
10 kostek ledu.
Stačí na přípravu 4 velkých sklenic.

Nalijte jablečkový džus do mixovací
nádoby, přidejte okurku, kiwi a
lístky máty peprné a pak kostky
ledu. Nechte mixér běžet po dobu
15 sekund v režimu nízkých
otáček 'I' a potom 15 sekund v
režimu vysokých otáček 'II'. Ihned
podávejte.

brusinková bomba

600 ml brusinkového džusu,
200 g kondenzovaného mléka,
500 g mrazené směsi bobulovitého
ovoce.
Stačí na přípravu 4 velkých sklenic.

Nalijte brusinkový džus a
kondenzované mléko do mixovací
nádoby, potom přidejte mrazené
ovoce. Nechte mixér běžet po dobu
15 sekund v režimu nízkých
otáček 'I' a potom 15 sekund v
režimu vysokých otáček 'II'. Ihned
podávejte.

Az használati utasítás ábrái az első oldalon láthatók – olvasás közben hajtsa ki ezt az oldalt

A Smoothie Blender turmixgépet finom és tápláló hideg italok készítésére használhatja. Könnyű kezelni, és a turmixot egyenesen pohárba vagy csészébe öntheti belőle. Adunk Önnek egy kavaróeszközt is, mellyel még könnyebb a keverés.

Az utasításokat követően válogatott recepteket talál, de a keverőpoháron lévő egyszerű jelölések segítségével tetszés szerinti alapanyagokat mixelhet. Használhatja gyümölcsök és joghurt kombinációjához (akár friss, akár fagyasztott), fagyalalthoz, jégkockákhoz, gyümölcslevekhöz és tejhez.

a Kenwood-készülék használata előtt

- Alaposan olvassa át ezeket az utasításokat és őrizze meg későbbi felhasználásra!
- Távolítsa el minden csomagolóanyagot és címkét!

biztonság

- Kapcsolja ki és húzza ki a fali aljzatból:
 - alkatrészek fel- és leszerelése előtt
 - használat után
 - tisztítás előtt.
- A meghajtó egységet, a zsinórt és a villásdugót soha ne érje nedvesség!
- Ne tegye kezét és evőeszközöket – a keverőlapát kivételével – a keverőpohárba, amikor az a meghajtó egységen van!
- Soha ne használjon sérült gépet! Vizsgálta vagy javíttassa meg: lásd a 'szerviz' fejezetet!
- Soha ne használjon nem jóváhagyott tartozékokat!
- Bekapcsolt állapotban soha ne hagyja felügyelet nélkül!

- Amikor a Smoothie Blender turmixgépet leveszi a meghajtó egységről, várja meg, amíg a kések teljesen le nem állnak!
- A Smoothie Blender turmixgépet kizárólag behelyezett keverőlapáttal és ráhelyezett fedéllel használja!
- A keverőlapátot csak akkor használja, ha a fedelet ráhelyezte a keverőpohárra!
- A berendezés levelek elkészítésére is alkalmas. Turmixolás előtt a folyadékoknak szobahőmérsékletre kel kihűlniük.
- A késszerelvényt körültekintően kezelje és tisztítás közben ne érintse meg a kés élét!
- A Smoothie Blender turmixgépet kizárólag a vele együtt adott késsel használja!
- A Smoothie Blender turmixgépet mindig stabil, száraz és vízszintes felületen használja!
- Soha ne helyezze ezt a készüléket forró gáz- vagy villamos tűzhelyre vagy azok közelébe, illetve olyan helyre, ahol forró készülékkel érintkezhet!

SB270 sorozat

Fontos – A keverőpohár alján levő palást a gyártás során kerül felszerelésre, eltávolítását nem szabad megkísérelni.

- A Smoothie Blender turmixgép nem rendeltetésszerű használata sérüléshez vezethet.
- A készüléket nem üzemeltethetik olyan személyek (a gyermekeket is beleértve), akik mozgásukban, érzékszerveik tekintetében vagy mentális téren korlátozottak, illetve amennyiben nem rendelkeznek kellő hozzáértéssel vagy tapasztalattal, kivéve ha egy, a biztonságukért felelősséget vállaló személy a készülék használatát felügyeli, vagy arra vonatkozóan utasításokkal látta el őket.

- A gyermekekre figyelni kell, nehogy a készülékkel játszanak.
- A készüléket csak a rendeltetésének megfelelő háztartási célra használja! A Kenwood nem vállal felelősséget, ha a készüléket nem rendeltetészerűen használták, illetve ha ezeket az utasításokat nem tartják be.

a hálózatra csatlakoztatás előtt:

- Ellenőrizze, hogy a hálózati áram megegyezik-e a gép alján levő adatokkal!
- Ez a készülék megfelel a 2004/108/EK számú, az elektromágneses zavarvédelemlről szóló EK Irányelvnek és a 2004.10.24-ei 1935/2004 számú, élelmiszerekkel érintkezésre szánt anyagokkal kapcsolatos EK jogszabálynak.

az első használat előtt

- Mossa el az alkatrészeket: lásd a "karbantartás és tisztítás" fejezetet!

jelmagyarázat

- ① keverőlapát
- ② kupak
- ③ fedél
- ④ keverőpohár
- ⑤ fogantyú
- ⑥ csapszerelvény
 - csapforgató kar (a)
 - csaptest (b)
- ⑦ tömitőgyűrű
- ⑧ forgókés egység
- ⑨ meghajtó egység
- ⑩ zsinórtároló

a smoothie turmixgép használata

- 1 Illessze a tömitőgyűrűt a forgókés egység fölé
- 2 **SB260 sorozat**
Csavarozza a forgókés egységet a keverőpohárra!

SB270 sorozat

A forgókés egységnek a keverőpohárra történő felhelyezéséhez illessze a forgókés egységen levő ▲ jelzést a keverőpoháron levő ◻ jelhez! Ezután forgassa el a ◻ jelzésig, ahol rögzítésre kerül!

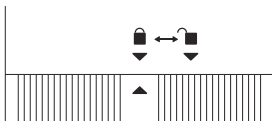

- 3 Csavarozza rá a csapszerelvényt a keverőpohárra! Az adagolócsapnak az ① állásban kell lennie.
- 4 Helyezze rá az összeszerelt keverőpoharat meghajtó egységre!
- 5 Tegye bele a folyékony alapanyagokat a keverőpohárba!
- Ezek lehetnek gyümölcsök (nem fagyasztott), friss joghurt, tej és gyümölcslevek. Ezeket a LIQUIDS (folyadékok) jelzésig öntheti, 2 vagy 4 adaghoz.
- 6 Tegye bele a jeget vagy a fagyasztott alapanyagokat a keverőpohárba!
- Ezek lehetnek fagyasztott gyümölcsök, fagyasztott joghurt, fagyalt vagy jég. Ezeket a megfelelő adagszámhoz tartozó FROZEN INGREDIENTS (fagyasztott alapanyagok) **jelzésig** lehet betölteni.
- 7 **SB260 sorozat**
Csavarja rá a fedelet a keverőpohárra!
SB270 sorozat
Nyomja rá a fedelet a keverőpohárra!
- 8 Nyomja a kupakot a fedélbe, illetve helyezze bele a keverőlapátot!
- A keverőlapátot akkor lehet használni, amikor sűrű turmixot kell megkeverni vagy nagyobb mennyiségű fagyasztott ételt használn folyadékkal.

9 Csatlakoztassa a hálózatba.
(SB270 sorozat – a készülék talpán világít a lámpa).

10 Nyomja le az alacsony 'I' gombot max. 30 másodpercre – ekkor elkezdődik a turmixolási folyamat – majd nyomja le a magas 'II' gombot. Várja meg, amíg a készülék simára keveri az alapanyagokat.

● A keverőlapátot az órajárással ellenkező irányba mozgatva használja!

11 Helyezzen egy poharat a csap alá, nyomja le az alacsony 'I' gombot és húzza előre az adagoló csap karját!

● A hígabb italok a meghajtó egység bekapcsolása nélkül is kifolyhatnak.

● A keverőlapát használatával engedje ki a sűrűbb turmix-italokat.

● A sűrűbb turmixok utolsó adagjának kiöntéséhez tegyen bele néhány evőkanányi folyadékot a kifolyás elősegítéséhez.

● Amikor a pohár megtelt, kapcsolja ki a gépet és engedje fel a fogantyút. Használat után húzza ki a fali aljzatból!

VAGY

Kapcsolja ki a „O” állásba, vegye le a keverőpoharat és öntse ki az italt! Használat után húzza ki a fali aljzatból!

típek

● Hígabb turmix készítéséhez használjon több folyadékot!

● Ha sűrűbb, sima italt kíván készíteni, tegyen bele több fagyasztott alkotóelemet, de nem lépje túl a talpas poháron bejelölt fagyasztási határértéket.

● A fedél felhelyezése előtt a keverőlapát segítségével nyomja bele a szilárd anyagokat a folyadékba!

● A start/stop művelet közben a „P” impulzus gombbal működtetheti a meghajtó egységet a turmix ital megfelelő sűrűségének beállításához. Ezzel azonban vigyázni kell, mert a fokozat automatikusan magasabb fordulatszámot állít be, aminek hatására az ital a keverőpohár oldalára és a fedélbe kenődhet fel.

● Az alapanyagok rosttartalma miatt bizonyos italok nem teljesen simák keverés után.

● Egyes italok állás után leülepednek, azért célszerű azokat közvetlenül turmixolás után fogyasztani. A leülepedett italokat fogyasztás előtt fel kell keverni.

fontos

● A keverőpoháron megjelölt 1500 ml mennyiségnél többet ne turmixoljon!

● Ne turmixoljon száraz alapanyagokat (pl. fűszert, diót, mogyorót), illetve ne járassa üresen a Smoothie Blender készüléket!

● Ne használja a Smoothie Blender turmixgépet tárolóként! Használat előtt és után ürítse ki!

● Egyes folyadékok (pl. tej) térfogata megnő vagy felhabosodnak turmixolás közben, ezért ne töltse túl a keverőpoharat és ügyeljen rá, hogy a fedél megfelelően legyen felhelyezve!

● A Smoothie Blender turmixgép hosszú élettartamának biztosítása érdekében soha ne működtesse folyamatosan 60 másodpercnél hosszabb ideig!

● Soha ne turmixoljon a fagyasztás során összeállt anyagokat, hanem ezeket törje össze a keverőpohárba helyezés előtt!

karbantartás és tisztítás

- Tisztítás előtt mindig kapcsolja ki és húzza ki a fali aljzatból és szedje szét a készüléket!
- A meghajtó egységet, a zsinórt és a villásdugót soha ne érje nedvesség!
- A forgókés egység lecsavarása előtt ürítse ki a keverőpoharat!
- Mindig közvetlenül használat után mossa el! Ne hagyja, hogy az étel rászáradjon a keverőpohárra, mert ez megnehezíti a tisztítást!
- Egyik alkatrészt se tisztítsa mosogatógépben!
- Rendszeresen szerelje le a csapot és alaposan tisztítsa meg az alkatrészeit!

Smoothie Blender egység

- A Smoothie Blender turmixgép szétszerelése előtt melegvízzel töltsé félig a keverőpoharat! Helyezze rá a fedelet és a keverőlapátot a meghajtó egységre! Kapcsolja alacsony '1' állásba, és üzem közben nyissa meg a csapot, hogy a víz kifolyhasson egy edénybe és a szelep megtisztuljon! Ezt addig kell ismételni, amíg a kifolyó víz tiszta nem lesz. Ha további tisztításra van szükség, akkor először szerelje szét a készüléket!

meghajtó egység

- Törölje át nedves ruhával, majd szárítsa meg!
- A felesleges zsinórt nyomja bele a meghajtó egység hátuljába!

forgókés egység

- 1 vegye le és mossa el a tömítő gyűrűt!
- 2 Ne érjen az éles késekhez, hanem mosogatószeres vízzel és kefével tisztítsa meg, majd bő vízzel öblítse le! A forgókés egységet ne merítse vízbe!
- 3 Élével lefelé fordítva hagyja száradni, gyermekek által nem elérhető helyen!

keverőpohár, fedél, kupak és keverőlapát

Kézzeel mossa el, tiszta vízzel öblítse le, majd szárítsa meg!

a csap tisztítása

Vegye ki a csapszerelvényt a keverőpohárból, majd tegye a csapot nyitott szeleppel ② mosogatószeres melegvízbe! Alaposan mossa el, majd öblítse le és szárítsa meg! Mossa el és szárítsa meg a keverőpoharat, majd helyezze vissza a kupakot, ügyelve arra, hogy a tömítés a keverőpoháron ③ a helyére kerüljön vissza!

a csap szétszerelése

- 1 Csavarozza ki a csapkart a csaptestből ④! **Ne távolítsa el az átlátszó műanyag fedelet a szerelvényből!**
- 2 Alaposan mossa el az alkatrészeket, majd öblítse le és szárítsa meg!
- 3 Szerelje össze az egységet a fenti eljárás fordított sorrendjében!

szerviz és vevőszolgálat

- Ha a hálózati vezeték sérült, azt biztonsági okokból ki kell cseréltetni a KENWOOD vagy egy, a KENWOOD által jóváhagyott szerviz szakemberével.

Ha segítségre van szüksége:

- a készülék használatával vagy
- a karbantartással és a javítással kapcsolatban, lépjen kapcsolatba azzal az elárusítóhellyel, ahol a készüléket vásárolta.
- Tervezte és kifejlesztette a Kenwood az Egyesült Királyságban.
- Készült Kínában.



**A TERMÉK MEGFELELŐ MÓDON
TÖRTÉNŐ
HULLADÉKKEZELÉSÉRE
VONATKOZÓ FONTOS
TUDNIVALÓK A 2002/96/EC
IRÁNYELV ÉRTELMÉBEN**

A hasznos élettartamának végére érkezett készüléket nem szabad a lakossági hulladékkal együtt kezelni. A leselejtezett termék az önkormányzatok által kijelölt szelektív hulladékgyűjtőkben (hulladékgyűjtő udvar) vagy az elhasználandó készülékek visszavételét végző kereskedőknél adható le.

Az elektromos háztartási készülékek szelektív gyűjtése és kezelése lehetővé teszi a nem megfelelően végzett hulladékkezelésből adódó, a környezetet és az egészséget veszélyeztető negatív hatások megelőzését és a készülék alkotórészeinek újrahasznosítását, melynek révén jelentős energia-és erőforrás-megtakarítás érhető el. Az elektromos háztartási készülékek szelektív gyűjtésére és kezelésére vonatkozó kötelezettséget a terméken feltüntetett áthúzott szemétygyűjtő edény (kerekes kuka) jelzés mutatja.

receptek

eper- citrom meglepetés

2x150 g eper joghurt
500 ml limonádé
400 g fagyasztott eper
4 nagy pohár turmixhoz

Tegyé a joghurtot és a limonádét a keverőpohárba. Adja hozzá a fagyasztott epret. Kapcsoljon alacsony 'I' üzemmódba 10 másodpercig, majd magas 'II' üzemmódba további 10 másodpercig. Az innivaló fagyasztásra kész.

sűrű banán-milkshake

3 közepes méretű banán
(feldarabolva)
500 ml félszíros tej
6 kis gömb vaníliafagylalt (kb. 300 g)
4 nagy pohár turmixhoz

Tegyé a keverőpohárba a banánt és a tejet. Adja hozzá a fagylaltot. Kapcsoljon alacsony 'I' üzemmódba 10 másodpercig, majd magas 'II' üzemmódba további 10 másodpercig. Az innivaló fagyasztásra kész.

ananászos-kókuszos üdítő

1 doboz (425g) darabolt ananász
levében
250 ml ananászlé
8x15 ml kanál kókusztej
6 kis gömb vaníliafagylalt (kb.
300g)
4 nagy pohár turmixhoz

Tegye az ananászt saját levével, a
kiegészítő ananászlével, valamint a
kókusztejjel együtt a
keverőpohárba. Adja hozzá a
fagylaltot. Kapcsoljon alacsony 'I'
üzemmódba 10 másodpercig, majd
magas 'II' üzemmódba további 30
másodpercig. Az innivaló
fogyasztásra kész.

málnakrém

3 pohár 150 g-os málnás joghurt
250 ml narancslé
150 g fagyasztott málna
150 g (kb 2 gömb) fagyasztott
joghurtos desszert, vanília ízű
4 nagy pohár turmixhoz

Tegye a friss joghurtot és a
narancslevet a keverőpohárba. Adja
hozzá a fagyasztott málnát és a
fagyasztott joghurtot. Kapcsoljon
alacsony 'I' üzemmódba 10
másodpercig, majd magas 'II'
üzemmódba további 30
másodpercig. Az innivaló
fogyasztásra kész.

kókuszos menta-shake

400 ml félszíros tel
néhány csepp borsmenta-esszencia
ízésítésnek
4 kis gömb csokoládéfagylalt (kb.
200 g)
2 nagy pohár turmixhoz

Tegye a tejet és az esszenciát a
keverőpohárba. Adja hozzá a
fagylaltot. Kapcsoljon alacsony 'I'
üzemmódba 10 másodpercig, majd
magas 'II' üzemmódba további 10
másodpercig. Az innivaló fogyasztásra
kész.

jéghideg gyümölcsmix

3 meghámozott kivi, négy részre
vágva
300 g friss eper
350 ml narancslé
8 jégkocka
4 nagy pohár turmixhoz

Tegye a gyümölcsöket és a
narancslét a keverőpohárba. Adja
hozzá a jégkockákat. Kapcsoljon
alacsony 'I' üzemmódba 20
másodpercig, majd magas 'II'
üzemmódba további 20
másodpercig. Az innivaló
fogyasztásra kész.

gyömbéres turmix

300 ml tej
6-8 db (vagy ízlés szerinti
mennyiségű) gyömbér-szár
30 ml gyömbérlé
4 kis gömb vaníliafagylalt (kb.
200g)
2-3 pohár turmix lesz belőle

Tegye a tejet, a gyömbért és a
gyömbérlevet a keverőpohárba.
Adja hozzá a fagylaltot. Kapcsoljon
alacsony 'I' üzemmódba 15
másodpercig, majd magas 'II'
üzemmódba további 30
másodpercig. Az innivaló
fogyasztásra kész.

ananász-sárgabarack turmix

200 ml ananászlé
200 ml görög joghurt
200 g friss ananász, darabolt
3 friss sárgabarack, kimagozva és darabolva
10 jégkocka
3-4 nagy pohár turmixhoz

Tegye az ananászlét, a joghurtot, az ananászt és a sárgabarackot a keverőpohárba. Adja hozzá a jégkockákat. Kapcsoljon alacsony 'I' üzemmódba 20 másodpercig, majd magas 'II' üzemmódba további 30 másodpercig. Az innivaló fogyasztásra kész.

folyékony reggeli

150 ml zsírszegény tej
100 ml zsírszegény joghurt
1 banán, feldarabolva
1 alma, kimagozva és feldarabolva
10 ml búzacsíra
15 ml folyós méz
2 nagy pohár turmixhoz
4 jégkocka

Tegye a tejet, a joghurtot, a banánt, az almát, a búzacsírát és a mézet a keverőpohárba. Adja hozzá a jégkockákat. Kapcsoljon alacsony 'I' üzemmódba 30 másodpercig, majd magas 'II' üzemmódba további 20 másodpercig. Az innivaló fogyasztásra kész.

kávéturmix

200 ml Espresso kávé
150 ml tej
15 ml Baileys likőr (tetszés szerint)
cukor (ízlés szerint)
4 kis gömb vanília fagylalt (kb. 200g)
2 nagy pohár turmixhoz

Tegye a kávét, a tejet, a likőrt és a cukrot (ha akar beletenni) a keverőpohárba. Adja hozzá a fagylaltot. Kapcsoljon alacsony 'I' üzemmódba 10 másodpercig, majd magas 'II' üzemmódba további 10 másodpercig. Az innivaló fogyasztásra kész.

banános-karamellás turmix

2 banán, feldarabolva
200 ml tej
4 kis gömb karamell fagylalt (kb. 200g)
2 nagy pohár turmixhoz

Tegye a banánt és a tejet a keverőpohárba. Adja hozzá a fagylaltot. Kapcsoljon alacsony 'I' üzemmódba 10 másodpercig, majd magas 'II' üzemmódba további 20 másodpercig. Az innivaló fogyasztásra kész.

gyümölcsözön

2 nektarin, kimagozva és feldarabolva
100 g friss málna
100 g friss földieper
100 ml limonádé
100 ml rostos almalé
6 jégkocka
3 nagy pohár turmixhoz

Tegye a gyümölcsöket és a lét a keverőpohárba. Adja hozzá a jégkockákat. Kapcsoljon alacsony 'I' üzemmódba 10 másodpercig, majd magas 'II' üzemmódba további 20 másodpercig. Az innivaló fogyasztásra kész.

málna-üdítő

800 ml áfonyalé
250 g fagyasztott málna
3 kis gömb málna-jégkása (kb.
225g)
5 nagy pohár turmixhoz

Tegye az áfonyalét a keverőpohárba, majd adja hozzá a fagyasztott málnát és a jégkását. Kapcsoljon alacsony 'I' üzemmódba 15 másodpercig, majd magas 'II' üzemmódba további 15 másodpercig. Az innivaló fogyasztásra kész.

trópusi gyömbér

400 ml gyömbérsör
300 g fagyasztott ananász-, dinnye- és mangókeverék
2 nagy pohár turmixhoz

Tegye a gyömbérsört a keverőpohárba, majd adja hozzá a fagyasztott gyümölcsöt. Kapcsoljon alacsony 'I' üzemmódba 15 másodpercig, majd magas 'II' üzemmódba további 30 másodpercig. Az innivaló fogyasztásra kész.

erdei gyümölcs- különlegesség

700 ml limonádé
2 habcsók, morzsolva
450 g fagyasztott, fekete erdei gyümölcs
5 nagy pohár turmixhoz

Tegye a limonádét és a morzsolt habcsókot a keverőpohárba, majd adja hozzá a fagyasztott gyümölcsöt. Kapcsoljon alacsony 'I' üzemmódba 15 másodpercig, majd magas 'II' üzemmódba további 30 másodpercig. Az innivaló fogyasztásra kész.

keleti varázslat

1 doboz litchi, leszűrve 200 g (a lére nincs szükség)
500 ml narancslé
100 g tejszín
10 jégkocka
3-4 nagy pohár turmixhoz

Tegye a leszűrt litchit, a narancslevet és a tejszínt a keverőpohárba. Adja hozzá a jégkockákat. Kapcsoljon alacsony 'I' üzemmódba 15 másodpercig, majd magas 'II' üzemmódba további 15 másodpercig. Az innivaló fogyasztásra kész.

hűsítő uborka-koktél

450 ml almalé
fél uborka, darabolva
2 kivi, feldarabolva
4 mentalevél
10 jégkocka
4 nagy pohár turmixhoz

Tegye az almalevet, az uborkát, a kivit és a menteleveleket a keverőpohárba, majd adja hozzá a jégkockákat. Kapcsoljon alacsony 'I' üzemmódba 15 másodpercig, majd magas 'II' üzemmódba további 15 másodpercig. Az innivaló fogyasztásra kész.

turmix bogyós gyümölcsökből

600 ml áfonyalé

200 g sűrített tej

500 g fagyasztott bogyós gyümölcs-
keverék

4 nagy pohár turmixhoz

Tegye az áfonyalevet és a sűrített
tejet a keverőpohárba, majd adja
hozzá a fagyasztott gyümölcsöt.

Kapcsoljon alacsony 'I' '

üzemmódba 15 másodpercig, majd

magas 'II' üzemmódba további 15
másodpercig. Az innivaló

fogyasztásra kész.

Przed przystąpieniem do zapoznawania się z instrukcją obsługi otworzyć na pierwszej stronie zawierającej schemat poglądowy.

Mikser Smoothie Blender umożliwia przygotowywanie smacznych i pożywnych zimnych napojów. Jest łatwy w obsłudze, a przygotowane koktajle można nalewać bezpośrednio do filiżanki lub szklanki. Do kompletu dołączono także ułatwiające mieszanie mieszadło.

Na końcu instrukcji obsługi znajduje się wybór przepisów. Praktyczne oznaczenia na dzbanku pozwalają na mieszanie dowolnych, wybranych przez użytkownika składników. Można stosować różne połączenia owoców, jogurtów (zarówno świeżych, jak i mrożonych), lodów, soków, mleka i lodu w kostkach.

przed użyciem urządzenia Kenwood

- Przeczytaj uważnie poniższe instrukcje i zachowaj je na wypadek potrzeby skorzystania z nich przyszłości.
- Wyjmij wszystkie materiały pakunkowe oraz wszelkie etykiety.

bezpieczeństwo obsługi

- Wyłączyć mikser i wyjąć wtyczkę z gniazda sieciowego:
 - przed przystąpieniem do montażu i demontażu części
 - po użyciu
 - przed przystąpieniem do czyszczenia.
- Nie wolno dopuścić do zamoczenia podstawy zasilającej, przewodu sieciowego lub wtyczki.
- W momencie, gdy dzbanek znajduje się na podstawie zasilającej, nie należy do niego wkładać rąk bądź przyborów kuchennych (poza mieszadłem).
- Uszkodzonego urządzenia nie wolno używać. W razie awarii oddać mikser do sprawdzenia lub naprawy (zob. część pt. „Serwis”).

- Nigdy nie stosować niekompatybilnych nasadek.
 - Włączonego urządzenia nie należy pozostawiać bez dozoru.
 - Przed zdjęciem miksera Smoothie Blender z podstawy zasilającej poczekać, aż ostrza całkowicie się zatrzymają.
 - Miksera Smoothie Blender używać wyłącznie z zamkniętą pokrywą i z zamontowanym mieszadłem.
 - Nie należy używać mieszadła, jeżeli dzbanek nie jest przykryty pokrywą.
 - Mikser można stosować do przygotowywania zup. Przed miksowaniem, płyn należy ostudzić do temperatury pokojowej.
 - Wyjmując i zakładając zespół ostrzy należy zachować ostrożność. Podczas mycia nie dotykać krawędzi tnących.
 - W mikserze Smoothie Blender stosować wyłącznie ostrza załączone w zestawie.
 - Podczas pracy urządzenie umieścić na suchej, równej i stabilnej powierzchni.
 - Miksera nie wolno stawiać na ani w pobliżu gorącego palnika elektrycznego lub gazowego lub w miejscu, w którym mógłby się stykać z nagrzanym urządzeniem.
- seria SB270**
- Uwaga – osłonę podstawy dzbanka zamontowano fabrycznie i nie należy jej zdejmować.**
- Niezgodne z przeznaczeniem stosowanie miksera Smoothie Blender może grozić wypadkiem.

- Niniejsze urządzenie nie powinno być używane przez osoby (w tym dzieci) o ograniczonych zdolnościach fizycznych, umysłowych lub o zaburzonych zmysłach, jak również przez osoby niedoświadczone i nie znające się na urządzeniu, dopóki nie zostaną one przeszkolone na temat zasad eksploatacji tego urządzenia lub nie będą nadzorowane przez osobę odpowiadającą za ich bezpieczeństwo.
- Należy sprawować kontrolę nad dziećmi, żeby nie bawiły się urządzeniem.
- Urządzenie jest przeznaczone wyłącznie do użytku domowego. Firma Kenwood nie ponosi żadnej odpowiedzialności w przypadku niewłaściwego korzystania z urządzenia lub nieprzestrzegania niniejszych instrukcji.

przed podłączeniem

- Sprawdzić, czy napięcie sieciowe odpowiada danym znamionowym podanym na spodzie obudowy urządzenia.
- Niniejsze urządzenie jest zgodne z dyrektywą 2004/108/WE dotyczącą kompatybilności elektromagnetycznej oraz z rozporządzeniem WE nr 1935/2004 z dnia 24 października 2004 r. dotyczącym materiałów przeznaczonych do kontaktu z żywnością.

przed pierwszym użyciem

- Umyć części (zob. ustęp pt. „Konserwacja i czyszczenie”).

legenda

- ① mieszadło
- ② zakrywka
- ③ pokrywa
- ④ dzbanek
- ⑤ uchwyt
- ⑥ zespół nalewający – dźwignia kranika (a) – kranik (b)
- ⑦ pierścień uszczelniający
- ⑧ zespół ostrzy
- ⑨ podstawa zasilająca
- ⑩ schowek przewodu sieciowego

obsługa miksera Smoothie Blender

1 Na zespół ostrzy założyć pierścień uszczelniający.

2 seria SB260

Przykręcić ostrza do dzbanka.

seria SB270

Aby zamocować ostrza na dzbanku, symbol ▲ na zespole ostrzy zrównać z symbolem ■ na dzbanku, a następnie przekręcić w kierunku symbolu ☰. Ostrza są teraz bezpiecznie przymocowane do dzbanka.

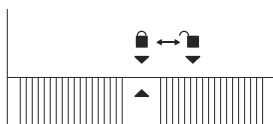

- 3 Przykręcić zespół nalewający do dzbanka. Sprawdzić, czy dźwignia kranika znajduje się w pozycji zamkniętej – „off” ①.
- 4 Złożony dzbanek umieścić na podstawie zasilającej.
- 5 Do dzbanka wlać składniki płynne.
- Składniki płynne obejmują: owoce (nie mrożone), świeży jogurt, mleko i soki owocowe. Dzbanek można napełniać do poziomu oznaczonego słowem „LIQUIDS” („składniki płynne”) na 2 lub 4 porcje.
- 6 Do dzbanka dodać lód lub składniki mrożone.

- Do składników mrożonych zaliczają się mrożone owoce, mrożony jogurt, lody lub kostki lodu. Składniki te można dodawać **maksymalnie** do poziomu oznaczonego „FROZEN INGREDIENTS” („składniki mrożone”) dla odpowiedniej liczby porcji.
- 7 seria SB260**
Przykręcić pokrywę do dzbanka.
seria SB270
Na dzbanek nasadzić pokrywę.
 - 8** W otworze pokrywy umieścić zakrywkę lub mieszadło.
 - Mieszadło można stosować do mieszania gęstych mieszanek lub przy dodawaniu dużej ilości składników mrożonych.
 - 9** Podłączyć urządzenie do prądu (seria SB270: podstawa zacznie się świecić).
 - 10** Nacisnąć przycisk wolnych obrotów 'I' na maksymalnie 30 sekund, aby rozpocząć proces miksowania. Następnie wcisnąć przycisk szybkich obrotów 'II'. Miksować składniki aż do uzyskania jednolitej konsystencji.
 - Mieszadła używać obracając je w kierunku przeciwnym do ruchu wskazówek zegara.
 - 11** Pod kranikiem umieścić szklankę, nacisnąć przycisk wolnych obrotów 'I', a dźwignię kranika dozującego przycisnąć w dół.
 - Rzadsze napoje można nalewać bez konieczności włączania podstawy zasilającej.
 - Aby ułatwić nalewanie gęstych napojów, można użyć mieszadła.
 - Ostatnią porcję gęstego napoju łatwiej nalać po dodaniu do dzbanka kilku łyżek stołowych płynu, co poprawia przepływ napoju.
 - Po napełnieniu szklanki wyłączyć urządzenie i zwolnić dźwignię. Po zakończeniu pracy wyjąć wtyczkę z gniazda sieciowego.

LUB

Wyłączyć urządzenie (pozycja 'O'), zdjąć dzbanek i nalać napój. Po zakończeniu pracy wyjąć wtyczkę z gniazda sieciowego.

wskazówki

- Rzadszy koktajl uzyskuje się dodając więcej płynu.
 - Aby napój był gęstszy, należy dodać więcej składników mrożonych (nie należy jednak przekraczać zaznaczonego na dzbanku poziomu składników mrożonych).
 - Przed założeniem pokrywy za pomocą mieszadła wymieszać dodane składniki mrożone z płynem.
 - Do obsługi miksera w trybie pracy przerywanej, pozwalającym na kontrolę konsystencji przygotowywanego napoju, służy przycisk „P” na podstawie zasilającej. Należy zachować ostrożność, ponieważ mikser automatycznie wybiera wyższe obroty, co może spowodować rozchlapanie płynu na boki i pokrywę dzbanka.
 - Po wymieszaniu składników, konsystencja niektórych napojów pozostaje niejednolita ze względu na znajdujące się w składnikach nasiona lub włókna.
 - Składniki niektórych napojów mogą po odstawieniu ponownie się rozdzielić, dlatego napoje te najlepiej wypijać od razu. Rozdzielone składniki należy przed wypiciem ponownie wymieszać.
- #### uwaga
- Nie przekraczać oznaczonej na dzbanku maksymalnej pojemności 1500 ml.
 - Nie miksować składników suchych (np. przypraw lub orzechów) ani nie uruchamiać miksera z pustym dzbankiem.

- Nie używać miksera jako pojemnika do przechowywania. Nieużywany mikser powinien być pusty.
- Niektóre płyny powiększają swoją objętość lub pienią się podczas mieszania (np. mleko), dlatego nie należy przepelniać dzbanka i sprawdzać, czy pokrywa jest prawidłowo założona.
- Długi okres użytkowania miksera można zapewnić nie używając urządzenia przez okres dłuższy niż 60 sekund ciągłej pracy.
- Nie mieszać składników, które zbrzyły się podczas zamrażania. Przed umieszczeniem w dzbanku należy je pokruszyć.

konserwacja i czyszczenie

- Przed przystąpieniem do czyszczenia mikser należy wyłączyć, wyjąć wtyczkę z gniazda sieciowego i rozmontować urządzenie.
- Nie wolno dopuszczać do zamoczenia podstawy zasilającej, przewodu sieciowego lub wtyczki.
- Przed odkręceniem ostrzy dzbanek należy opróżnić.
- Po użyciu natychmiast umyć. Nie dopuścić, by składniki zaschły na dzbanku i jego częściach, ponieważ utrudnia to czyszczenie.
- Części miksera nie nadają się do mycia w zmywarce do naczyń.
- Kranik należy regularnie rozkręcać i dokładnie myć wszystkie części.

zespół miksujący

Przed rozmontowaniem miksera, dzbanek należy napełnić do połowy ciepłą wodą. Założyć pokrywę i mieszało, a następnie umieścić na podstawie zasilającej. Nacisnąć przycisk wolnych obrotów 'I', a następnie, w trakcie pracy, otworzyć kranik i pozwolić, by woda spłynęła do podstawionego pod kranik pojemnika, oczyszczając w

ten sposób zawór. Czynność można powtarzać do momentu, aż spływająca woda będzie czysta. Jeżeli konieczne jest dalsze czyszczenie, należy najpierw rozmontować urządzenie.

podstawa zasilająca

- Wytrzeć wilgotną szmatką, a następnie wysuszyć.
- Zbyt długi przewód można schować w znajdującym się z tyłu podstawy zasilającej schowku.

zespół ostrzy

- 1 Zdjąć i wypłukać pierścień uszczelniający.
- 2 Nie dotykać ostrzy. Należy je oczyścić szczoteczka i gorącą wodą z płynem do naczyń, a następnie dokładnie opłukać pod bieżącą wodą. Nie zanurzać zespołu ostrzy w wodzie.
- 3 Pozostawić zespół ostrzy do wyschnięcia do góry nogami, w miejscu niedostępnym dla dzieci.

dzbanek, pokrywa, zakrywka, mieszało

Umyć ręcznie, opłukać czystą wodą i wysuszyć.

czyszczenie kranika

Zdjąć zespół nalewający z dzbanka i zamoczyć kranik w gorącej wodzie z płynem do naczyń. Zawór kranika pozostawić otwarty ②. Dokładnie umyć, opłukać i wysuszyć. Umyć i wysuszyć dzbanek, a następnie założyć zespół nalewając z powrotem na dzbanek, pamiętając, by prawidłowo umieścić uszczelkę dzbanku ③.

demontaż kranika

- 1 Odkręcić dźwignię od kranika ④. **Nie zdejmować z zespołu nalewającego przezroczystej, plastikowej osłony.**
- 2 Umyć, wypłukać i dokładnie wysuszyć części.
- 3 Ponownie złożyć wykonując powyższe czynności w odwrotnej kolejności.

obsługa i ochrona konsumenta

- Ze względu na bezpieczeństwo, jeśli uszkodzony został przewód, musi on zostać wymieniony przez specjalistę firmy KENWOOD lub przez upoważnionego przez tę firmę specjalistę .

Jeśli potrzebujesz pomocy w związku z:

- eksploatacją swojego urządzenia albo
- obsługą lub naprawą skontaktuj się ze sklepem, w którym nabyłeś urządzenie.
- Zaprojektowała i opracowała firma Kenwood w Wielkiej Brytanii.
- Wyprodukowano w Chinach.



UWAGI DOTYCZĄCE PRAWIDŁOWEGO USUWANIA PRODUKTU ZGODNIE Z DYREKTYWĄ EUROPEJSKĄ 2002/96/EC.

W momencie zakończenia okresu użyteczności produktu nie należy wyrzucać go do odpadów miejskich. Można dostarczyć go do odpowiednich ośrodków segregujących odpady przygotowanych przez władze miejskie lub do jednostek zapewniających takie usługi. Osobne usuwanie sprzętu AGD pozwala uniknąć negatywnych skutków dla środowiska naturalnego i zdrowia wynikających z jego nieodpowiedniego usuwania i umożliwia odzyskiwanie materiałów, z których jest złożony, oraz osiągnięcia w ten sposób znaczącej oszczędności energii i zasobów.

Na obowiązek osobnego usuwania sprzętu AGD wskazuje umieszczony na produkcie symbol przekreślonego pojemnika na śmieci.

przepisy

niespodzianka truskawkowo-cytrynowa

2 kubki (po 150 g) jogurtu
truskawkowego
500 ml lemoniady
400 g mrożonych truskawek
Ilość składników na 4 duże szklanki

Umieścić jogurt i lemoniadę w kielichu. Dodać mrożone truskawki. Nacisnąć przycisk wolnych obrotów 'I' na 10 sekund, a następnie przycisk szybkich obrotów 'II' na 10 sekund. Serwować bezpośrednio po przygotowaniu.

gęsty bananowy koktajl mleczny

3 średnie banany (pokrojone na
kawalki)
500 ml mleka półtłustego
6 małych łyżek lodów waniliowych
(waga około 300 g)
Ilość składników na 4 duże szklanki

Umieścić banany i mleko w kielichu. Dodać lody. Nacisnąć przycisk wolnych obrotów 'I' na 10 sekund, a następnie przycisk szybkich obrotów 'II' na 30 sekund. Serwować bezpośrednio po przygotowaniu.

ananasowo-kokosowy napój orzeźwiający

1 puszka (425 g) krojonych
ananasów w soku
250 ml soku z ananasów
8 łyżek (po 15 ml) mleka
kokosowego
6 małych łyżek lodów waniliowych
(waga około 300 g)
Ilość składników na 4 duże szklanki

Umieścić zawartość puszki ananasów w soku w kielichu razem z dodatkowym sokiem z ananasów i mlekiem kokosowym. Dodać lody. Nacisnąć przycisk wolnych obrotów 'I' na 10 sekund, a następnie przycisk szybkich obrotów 'II' na 30 sekund. Serwować bezpośrednio po przygotowaniu.

krem malinowy

3 kubki (po 150 g) jogurtu
malinowego
250 ml soku pomarańczowego
150 g mrożonych malin
150 g (około 2 łyżki) mrożonego
deseru jogurtowego o smaku
waniliowym
Ilość składników na 4 duże szklanki

Umieścić świeży jogurt i sok pomarańczowy w kielichu. Dodać mrożone maliny i mrożony jogurt. Nacisnąć przycisk wolnych obrotów 'I' na 10 sekund, a następnie przycisk szybkich obrotów 'II' na 30 sekund. Serwować bezpośrednio po przygotowaniu.

koktajl mleczny czekoladowo-miętowy

400 ml mleka półtłustego
kilka kropel esencji miętowej do smaku
4 małe łyżki lodów czekoladowych (waga około 200 g)
Ilość składników na 2 duże szklanki

Umieścić mleko i esencję w kielichu. Dodać lody. Nacisnąć przycisk wolnych obrotów 'I' na 10 sekund, a następnie przycisk szybkich obrotów 'II' na 10 sekund. Serwować bezpośrednio po przygotowaniu.

owocowy koktajl lodowy

3 obrane owoce kiwi pokrojone na ćwiartki
300 g świeżych truskawek
350 ml soku pomarańczowego
8 kostek lodu
Ilość składników na 4 duże szklanki

Umieścić owoce i sok pomarańczowy w kielichu. Dodać kostki lodu. Nacisnąć przycisk wolnych obrotów 'I' na 20 sekund, a następnie przycisk szybkich obrotów 'II' na 20 sekund. Serwować bezpośrednio po przygotowaniu.

koktajl imbirowy

300 ml mleka
6 - 8 kawałków imbiru w syropie lub do smaku
30 ml soku z imbiru w syropie
4 małe łyżki lodów waniliowych (waga około 200 g)
Ilość składników na 2-3 szklanki

Umieścić mleko, imbir w syropie i sok w kielichu. Dodać lody. Nacisnąć przycisk wolnych obrotów 'I' na 15 sekund, a następnie przycisk szybkich obrotów 'II' na 30 sekund. Serwować bezpośrednio po

przygotowaniu.

koktajl mleczny ananasowo-morelowy

200 ml soku z ananasów
200 ml jogurtu po grecku
200 g świeżych ananasów pokrojonych na kawałki
3 świeże morele z usuniętymi pestkami i pokrojonym miąższem
10 kostek lodu
Ilość składników na 3-4 duże szklanki

Umieścić sok z ananasów, ananasy i morele w kielichu. Dodać kostki lodu. Nacisnąć przycisk wolnych obrotów 'I' na 20 sekund, a następnie przycisk szybkich obrotów 'II' na 30 sekund. Serwować bezpośrednio po przygotowaniu.

śniadanie w szklance

150 ml chudego mleka
100 ml jogurtu o niskiej zawartości tłuszczu
1 banan pokrojony na kawałki
1 jabłko z usuniętym środkiem i pokrojonym miąższem
10 ml kiełków pszenicy
15 ml płynnego miodu
4 kostki lodu

Ilość składników na 2 duże szklanki
Umieścić mleko, jogurt, banana, jabłko, kiełki pszenicy i miód w kielichu. Dodać kostki lodu. Nacisnąć przycisk wolnych obrotów 'I' na 30 sekund, a następnie przycisk szybkich obrotów 'II' na 20 sekund. Serwować bezpośrednio po przygotowaniu.

koktajl kawowy

200 ml kawy z ekspresu
150 ml mleka
15 ml likieru Baileys (opcjonalnie)
cukier do smaku
4 małe łyżki lodów waniliowych
(waga około 200g)
Ilość składników na 2 duże szklanki

Umieścić kawę, mleko, likier i cukier (jeśli używany) w kielichu. Dodać lody. Nacisnąć przycisk wolnych obrotów 'I' na 10 sekund, a następnie przycisk szybkich obrotów 'II' na 10 sekund. Serwować bezpośrednio po przygotowaniu.

koktajl bananowy

2 pokrojone banany
200 ml mleka
4 małe łyżki lodów waniliowych
(waga około 200 g)
Ilość składników na 2 duże szklanki

Umieścić banany i mleko w kielichu. Dodać lody. Nacisnąć przycisk wolnych obrotów 'I' na 10 sekund, a następnie przycisk szybkich obrotów 'II' na 20 sekund. Serwować bezpośrednio po przygotowaniu.

miks owocowy

2 nektaryny z usuniętymi pestkami i pokrojonym mięszem
100 g świeżych malin
100 g świeżych truskawek
100 ml lemoniady
100 ml soku jabłkowego
6 kostek lodu
Ilość składników na 3 duże szklanki

Umieścić wszystkie owoce i sok w kielichu. Dodać kostki lodu. Nacisnąć przycisk wolnych obrotów 'I' na 10 sekund, a następnie przycisk szybkich obrotów 'II' na 20 sekund. Serwować bezpośrednio po przygotowaniu.

odświeżający napój malinowy

800 ml soku żurawinowego
250 g mrożonych malin
3 małe łyżki sorbetu malinowego
(waga około 225 g)
Ilość składników na 5 dużych szklanek

Umieścić sok żurawinowy w kielichu, a następnie dodać mrożone maliny i sorbet. Nacisnąć przycisk wolnych obrotów 'I' na 15 sekund, a następnie przycisk szybkich obrotów 'II' na 15 sekund. Serwować bezpośrednio po przygotowaniu.

tropikalny imbir

400 ml piwa imbirowego
300 g mieszanki mrożonych ananasów, melonów i mango
Ilość składników na 2 duże szklanki

Umieścić piwo imbirowe w kielichu, a następnie dodać mrożone owoce. Nacisnąć przycisk wolnych obrotów 'I' na 15 sekund, a następnie przycisk szybkich obrotów 'II' na 30 sekund. Serwować bezpośrednio po przygotowaniu.

napój z owoców leśnych

700 ml lemoniady
2 pokruszone spody bezowe
450 g mrożonych czarnych owoców leśnych
Ilość składników na 5 dużych szklanek

Umieścić lemoniadę i spody bezowe w kielichu, a następnie dodać mrożone owoce. Nacisnąć przycisk wolnych obrotów 'I' na 15 sekund, a następnie przycisk szybkich obrotów 'II' na 30 sekund. Serwować bezpośrednio po przygotowaniu.

splendor orientu

1 puszka śliwek liczi, waga po odcedzeniu 200 g (sok nie jest konieczny)

500 ml soku pomarańczowego

100 g creme fraiche

10 kostek lodu

Ilość składników na 3-4 duże szklanki

Umieścić odcedzone owoce, sok pomarańczowy i creme fraiche w kielichu, a następnie dodać kostki lodu. Nacisnąć przycisk wolnych obrotów 'I' na 15 sekund, a następnie przycisk szybkich obrotów 'II' na 15 sekund. Serwować bezpośrednio po przygotowaniu.

orzeźwiający napój ogórkowy

450 ml soku jabłkowego

pół pokrojonego ogórka

2 pokrojone owoce kiwi

4 liście mięty

10 kostek lodu

Ilość składników na 4 duże szklanki

Umieścić sok jabłkowy, ogórka, kiwi i liście miętowe w kielichu, a następnie dodać kostki lodu. Nacisnąć przycisk wolnych obrotów 'I' na 15 sekund, a następnie przycisk szybkich obrotów 'II' na 15 sekund. Serwować bezpośrednio po przygotowaniu.

jagodowy poryw

600 ml soku żurawinowego

200 g mleka skondensowanego

500 g mieszanki mrożonych jagód

Ilość składników na 4 duże szklanki

Umieścić sok żurawinowy i mleko skondensowane w kielichu, a następnie dodać mrożone owoce. Nacisnąć przycisk wolnych obrotów 'I' na 15 sekund, a następnie przycisk szybkich obrotów 'II' na 15 sekund. Serwować bezpośrednio po przygotowaniu.

Okumaya başlamadan önce ön kapağı açınız ve açıklayıcı resimlere bakınız

Smoothie Blender'ınızı lezzetli ve besleyici soğuk içecekler yapmak için kullanabilirsiniz. Kullanımı kolaydır ve smoothie içeceğinizi direkt olarak bir fincana veya bardağa dökülebilir. Karıştırmaya yardımcı olması amacıyla bir karıştırma cihazı da eklendi.

Tarifler, talimatların arkasındadır ve kabın üzerindeki el işaretleri istediğiniz malzemeleri karıştırmanızı sağlar. Meyve ve yoğurt (taze veya donmuş) karışımları, dondurma, buz küpleri, meyve suyu ve süt kullanılabilir.

Kenwood cihazınızı kullanmadan önce

- Bu talimatları dikkatle okuyun ve gelecekteki kullanımlar için saklayın.
- Tüm ambalajları ve etiketleri çıkartın.

Güvenlik

- Kapatın ve fişten çekin:
 - parçaları yerleştirmeden ve çıkartmadan önce
 - kullandıktan sonra
 - temizlemeden önce.
- Güç ünitesinin, kablonun veya fişin ıslanmasına asla izin vermeyin.
- Güç ünitesinin üzerindeki ellerinizi ve karıştırıcı hariç malzemeleri kaptan uzak tutun.
- Asla hasarlı bir makine kullanmayın. Kontrol veya tamir ettirin: bkz. 'servis'.
- Asla onaysız bir ek kullanmayın.
- Makineyi asla başıboş bırakmayın.
- Smoothie Blender'ı güç ünitesinden çıkartırken bıçaklar tamamen durana kadar bekleyin.
- Smoothie Blender'ı sadece karıştırıcı ve kapak yerine takılıyken çalıştırın.
- Karıştırıcıyı, kapağı kaba takmadan kullanmayın.

- Ünite, aynı zamanda, çorba yapmak için de kullanılabilir. Sıvılar karıştırılmadan önce oda sıcaklığına soğumaya bırakılmalıdır.
- Bıçak tertibatını tutarken daima dikkatli olun ve temizlerken bıçakların kesici kenarlarına dokunmaktan kaçının.
- Smoothie Blender'ı daima sağlanan bıçak tertibatı ile kullanın.
- Smoothie Blender'ı daima güvenli, kuru bir yüzeyde kullanın.
- Cihazı asla sıcak bir gazın veya elektrikli ocağın yanına veya üzerine veya ısınmış bir cihazla temas edebileceği bir yere yerleştirmeyin.

SB270 serisi

Önemli – Kap haznesinin dış cephesi üretim sırasında sabitlenmiştir ve sökülmeyle çalışılmamalıdır.

- Smoothie Blender'ınızın hatalı kullanımı yaralanmaya neden olabilir.
- Bu cihaz; sorumlu bir kişi tarafından gözetim altında olmayan fiziksel, duyuşsal veya zihinsel engelli kişiler (çocuklar dahil), cihazın kullanılışı hakkında açıklama almamış kişiler ve bilgi veya deneyimi eksik olan kişiler tarafından kullanılmak üzere tasarlanmamıştır.
- Çocuklar cihazla oynamamaları gerektiği konusunda bilgilendirilmelidir.
- Bu cihazı sadece iç mekânlarda kullanım alanının olduğu yerlerde kullanın. Kenwood, cihaz uygunsuz kullanımlara maruz kaldığı ya da bu talimatlara uyulmadığı takdirde hiç bir sorumluluk kabul etmez.

fişe takmadan önce

- Elektrik kaynağının makinenin altında gösterilenle aynı olduğundan emin olun.

- Bu cihaz Elektro Manyetik Uyumluluk ile ilgili EC direktifi 2004/108/EC ve gıda ile temas eden malzemeler hakkındaki EC yönetmeliği no. 1935/2004 - 27/10/2004 ile uyumludur.

ilk kullanımdan önce

- Parçaların yıkanması: bkz. 'bakım ve temizlik'.

parçalar

- ① karıştırıcı
- ② kapak
- ③ kapak
- ④ kap
- ⑤ tutacak
- ⑥ musluk tesisatı
 - musluk kolu (a)
 - musluk gövdesi (b)
- ⑦ sızdırmazlık halkası
- ⑧ bıçak tertibatı
- ⑨ güç ünitesi
- ⑩ kablo haznesi

smoothie blender'inizi kullanmak için

- 1 Sızdırmazlık halkasını bıçak tertibatının üzerine yerleştirin.
- 2 **SB260 serisi**
Bıçak tertibatını kabın üzerine vidalayın.
SB270 serisi
Bıçak tertibatını kaba yerleştirebilmek için, bıçak tertibatı üzerindeki ▲ sembolünü kap üzerindeki ■ sembolü ile aynı hizaya getirin. Daha sonra □ sembolüne çevirerek sabitleyin.

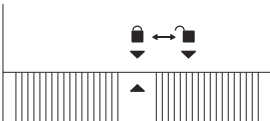

- 3 Musluk tertibatını kabın üzerine vidalayın. Dağıtım musluk kolunun kapalı pozisyonda ① olduğundan emin olun.
- 4 Kabı güç ünitesine yerleştirin.

- 5 Sıvı malzemeleri kabın içine yerleştirin.
- Meyve (donmuş değil), taze yoğurt, süt ve meyve suları olabilir. Malzemeler, 2 veya 4 kez servis yapabilmek için LIQUIDS (sıvılar) olarak işaretlenmiş seviyeye kadar kabın içine doldurulabilir.
- 6 Kaba buz ya da donmuş malzemeler ekleyin.
- Bu içeriklere donmuş meyve, donmuş yoğurt, dondurma ve buz dahildir. Bu tür içerikler, sürahide FROZEN INGREDIENTS (DONMUŞ İÇERİKLER) işaretli **düze kadar** doldurulmalıdır ve içerik miktarı içecek kişi kadar hazırlanır.
- 7 **SB260 serisi**
Kapağı kabın üzerine vidalayın.
SB270 serisi
Kapağı kabın üzerine bastırın.
- 8 Kabı kapağa bastırın ya da karıştırıcıyı deliğe yerleştirin.
- Karıştırıcı yoğun kıvamları karıştırmada ya da çok miktarda donmuş yiyecek ve sıvıların karıştırılmasında kullanılabilir.
- 9 Fişe takın (SB270 serisi – taban aydınlanır).
- 10 Karıştırma işlemini başlatmak için düşük 'I' tuşuna 30 saniye boyunca basın, daha sonra yüksek 'II' tuşuna basın. Akışkan olana kadar malzemeleri karıştırın.
- Karıştırıcıyı saat yönünün tersine doğru hareket ettirerek kullanın.
- 11 Musluğun altına bir bardak yerleştirin, düşük 'I' tuşuna basın ve dağıtım musluk kolunu ileri çekin.
- Daha ince kıvamlı içkiler güç ünitesini çalıştırmadan da dağıtılabilir.
- Karıştırıcıyı yoğun smoothie'ler dağıtırken yardımcı olarak kullanın.
- Yoğun kıvamlı smoothie'nin kalan son bölümünü dökmek için birkaç yemek kaşığı sıvı ekleyerek akışı hızlandırın.

- Bardak dolduğunda kapatın ve kolu serbest bırakın. Kullanımdan sonra fişi çekin.

VEYA

'O' seviyesine getirin, kabı çıkarın ve içeceği dökün. Kullanımdan sonra fişi çekin.

İpuçları

- Daha akışkan bir içecek yapmak için daha fazla sıvı ekleyin.
- Daha yoğun bir içecek yapmak için daha fazla donmuş malzeme ekleyin fakat kaptaki işaretli limiti geçmeyin
- Kapağı kapatmadan önce katı malzemeleri karıştırıcının yardımı ile sıvının içine bastırın.
- Puls 'P' tuşunu içeceğinizin kıvamı kontrol etmek için güç ünitesini başlatma durdurma hareketi için kullanın. Dikkatli olun, çünkü bu işlem otomatik olarak daha yüksek bir hızı seçeceği için, içeceğin yanlardan dökülmesine ve kabın kapağının üzerine sıçramasına sebep olabilir.
- Karıştırmadan sonra, bazı içecekler çekirdekler veya malzemelerin posası nedeniyle tamamen akışkan olmayabilir.
- Bazı içecekler duruma göre ayrılabilirler, bu nedenle en iyisi onları hemen içmektir. Ayrılan içecekler içilmeden önce karıştırılmalıdır.

önemli

- Asla kap üzerinde belirtilen 1500ml'lik maksimum kapasiteden fazla karıştırmayın.
- Asla kuru malzemeler (ör. Baharatlar, fındıklar) karıştırmayın ya da Smoothie Blender'ı boş çalıştırmayın.
- Smoothie Blender'ı saklama kabı olarak kullanmayın. Kullanımdan önce ve sonra boş tutun.

- Karıştırma esnasında süt gibi bazı sıvıların hacmi artabilir veya köpürebilirler bu nedenle taşırmayın ve kapağın düzgün yerleştirildiğinden emin olun.
- Smoothie Blender'ınızın uzun ömürlü olması için asla aralıksız olarak 60 saniyeden fazla çalıştırmayın.
- Donma sırasında katı bir hal alan yiyecekleri asla karıştırmayın, kaba eklemeyin önce kırın.

bakım ve temizlik

- Temizlemeden önce daima kapatın, fişten çekin ve parçalara ayırın.
- Güç ünitesinin, kablunun veya fişin ıslanmasına asla izin vermeyin.
- Bıçak ünitesinin vidalarını açmadan önce kabı boşaltın.
- Daima kullandıktan sonra hemen yıkayın.
Temizliği zorlaştıracığından yiyeceklerin kap üzerinde kurumalarına izin vermeyin.
- Hiçbir parçayı bulaşık makinesinde yıkamayın.
- Musluğu düzenli olarak sökün ve parçaları düzgün bir şekilde temizleyin.

Smoothie Blender ünitesi

Smoothie Blender'ı sökmeden önce kabın yarısını sıcak su ile doldurun. Kapağı ve karıştırıcıyı takın ve güç ünitesine yerleştirin. Vanayı temizlemek için cihaz çalışırken düşük 'I' seviyesine ayarlayın ve musluğu açarak suyun bir kaba akmasını sağlayın. Bu işlem, su temiz akana kadar tekrarlanabilir. Daha fazla temizlik gerekiyorsa ilk önce üniteyi sökün.

güç ünitesi

- Islak bir bezle silin, sonra kurulayın.
- Fazla kabloyu güç ünitesinin arkasına itin.

bıçak ünitesi

- 1 Sızdırmazlık halkasını sökün ve yıkayın.

- 2 Keskin bıçaklara dokunmayın – sıcak sabunlu su kullanarak fırçalayın, sonra musluğun altında iyice durulayın. Bıçak tertibatını suya batırmayın.
- 3 Çocuklardan uzak tutarak ters çevirip kurumaya bırakın.

kap, kapak , kapak ve karıştırıcı
Elle yıkayın, temiz suyla durulayın sonra kurutun.

musluğun temizlenmesi

Musluk tertibatını kaptan sökün, musluğu vanası açık bir şekilde sabunlu sıcak suya batırın ②. Dikkatlice yıkayın, durulayın sonra kurulayın.

Kabı yıkayıp kuruladıktan sonra musluğu sızdırmazlığın kap üzerinde doğru pozisyona geldiğinden emin olarak yerleştirin ③.

musluğun sökülmesi

- 1 Musluk kolunu musluk gövdesinden çevirerek sökün ④. **Tertibatın üzerindeki şeffaf plastiği çıkartmayın.**
- 2 Bileşenleri yıkayın, durulayın ve dikkatlice kurulayın.
- 3 Yukarıdaki prosedürü tersine uygulayarak üniteyi yeniden birleştirin.

servis ve müşteri hizmetleri

- Kablo hasar görürse, güvenlik nedeniyle, KENWOOD ya da yetkili bir KENWOOD tamircisi tarafından değiştirilmelidir.

Aşağıdakilerle ilgili yardıma ihtiyacınız olursa:

- cihazınızın kullanımı veya
- servis veya tamir
Cihazınızı satın aldığınız yerle bağlantı kurun.
- Kenwood tarafından İngiltere'de dizayn edilmiş ve geliştirilmiştir.
- Çin'de üretilmiştir.



ÜRÜNÜN AT DİREKTİFİ 2002/96/AT İLE UYUMLU OLARAK DOĞRU ŞEKİLDE BERTARAF EDİLMESİ İÇİN ÖNEMLİ BİLGİ.

Kullanım ömrünün sonunda ürün evsel atıklarla birlikte atılmamalıdır. Ürün yerel yetkililerce belirlenmiş atık toplama merkezine veya bu hizmeti sağlayan bir satıcıya götürülmelidir. Ev aletlerinin ayrı bir şekilde atılması çevre üzerindeki olası negatif etkileri azaltır ve aynı zamanda mümkün olan malzemelerin geri dönüşümünü sağlayarak önemli enerji ve kaynak tasarrufu sağlar. Ev aletlerinin ayrı olarak atılması gerekliliğini hatırlatmak amacıyla üzeri çarpı ile işaretlenmiş çöp kutusu resmi kullanılmıştır.

soğuk içecek tarifleri

çilekli limon şaşıksı

2 adet 150 gram çilekli yoğurt
500ml limonata

400gr donmuş çilek

Bu içeriklerle 4 büyük bardak çilekli limon şaşıksı içeceğü yapabilirsiniz.

Yoğurdu ve limonatayı sürahiye doldurunuz. Arkasından donmuş çilekleri ekleyiniz. 10 saniye düşük 'I' konumuna çeviriniz ve arkasından 10 saniye yüksek 'II' konumuna çeviriniz. Hemen servis yapınız.

muzlu koyu alkalama st

3 adet orta boyda muz (iri dilimlere ayırınız)
500ml yarım yağlı st
6 adet kk kepe vanilyalı dondurma (yaklaşık 300gr)
Bu ieriklerle 4 byk bardak muzlu koyu alkalama st ieeđi yapabilirsiniz.
Muzları ve st srahiye doldurunuz. Arkasından dondurmaya katınız. 10 saniye dřk 'I' konumuna eviriniz ve arkasından 10 saniye yksek 'II' konumuna eviriniz. Hemen servis yapınız.

ananas ve hindistan cevizli serinletici

1 adet konserve kutu (425gr) dilimlenmiř sulu ananas
250ml ananas suyu
8 adet 15ml'lik hindistan cevizi st
6 adet kk kepe vanilyalı dondurma (yaklaşık 300gr)
Bu ieriklerle 4 byk bardak ananas ve hindistan cevizli serinletici ieeđi yapabilirsiniz.
Konserve kutudaki dilimlenmiř sulu ananası srahiye doldurduktan sonra ek ananas suyunu ve hindistan cevizi stn ekleyiniz. Arkasından dondurmaya katınız. 10 saniye dřk 'I' konumuna eviriniz ve arkasından 30 saniye yksek 'II' konumuna eviriniz. Hemen servis yapınız.

ahududulu kaymak

3 adet 150gr ahududu yođurdu
250ml portakal suyu
150gr donmuř ahududu
150gr (yaklaşık 2 kepe) donmuř tatlı yođurt, vanilya eřnisi
Bu ieriklerle 4 byk bardak ahududulu kaymak ieeđi yapabilirsiniz.
Taze yođurdu ve portakal suyunu srahiye doldurunuz. Arkasından donmuř ahududuları ve donmuř yođurdu ekleyiniz. 10 saniye dřk 'I' konumuna eviriniz ve arkasından 30 saniye yksek 'II' konumuna eviriniz. Hemen servis yapınız.

ikolatalı alkalama naneli st

400ml yarım yağlı st
seeneđinize gre birkaç damla nane z
4 adet kk kepe ikolatalı dondurma (yaklaşık 200gr)
Bu ieriklerle 2 byk bardak ikolatalı alkalama naneli st ieeđi yapabilirsiniz.
St ve nane zn srahiye doldurunuz. Arkasından dondurmaya katınız. 10 saniye dřk 'I' konumuna eviriniz ve arkasından 10 saniye yksek 'II' konumuna eviriniz. Hemen servis yapınız.

buzlu meyve lezzeti

3 adet soyulmuş kivi, her parçayı dörde bölünüz
300gr taze çilek
350ml portakal suyu
8 adet küp buz
Bu içeriklerle 4 büyük bardak buzlu meyve içeceği yapabilirsiniz.

Meyveyi ve portakal suyunu sürahiye doldurunuz. Arkasından küp buzları katınız. 20 saniye düşük 'I' konumuna çeviriniz ve arkasından 20 saniye yüksek 'II' konumuna çeviriniz. Hemen servis yapınız.

hafif sütlü zencefil

300ml süt
6-8 adet sap zencefil, seçeneğinize bağlı
30ml sıkma zencefil suyu
4 adet küçük kepçe çikolatalı dondurma (yaklaşık 200gr)
Bu içeriklerle 2 ya da 3 bardak hafif sütlü zencefil içeceği yapabilirsiniz.
Sütü, sap zencefili ve sıkma zencefil suyunu sürahiye doldurunuz. Arkasından dondurma katınız. 15 saniye düşük 'I' konumuna çeviriniz ve arkasından 30 saniye yüksek 'II' konumuna çeviriniz. Hemen servis yapınız.

hafif ananas ve kayısı

200ml ananas suyu
200ml kaymaklı yoğurt
200gr taze ananas, küçük parçalara bölünüz
3 adet taze kayısı, çekirdeklerini çıkarınız ve dilimleyiniz
10 adet küp buz
Bu içeriklerle 3 ya da 4 bardak hafif ananas ve kayısı içeceği yapabilirsiniz.

Ananas suyunu, yoğurdu, ananasları ve kayısıları sürahiye doldurunuz. Arkasından küp buzları ekleyiniz. 20 saniye düşük 'I' konumuna çeviriniz ve arkasından 30 saniye yüksek 'II' konumuna çeviriniz. Hemen servis yapınız.

bardakta kahvaltı

150ml yarım yağlı süt
100ml az yağlı yoğurt
1 adet iri dilimlenmiş muz
1 adet elma, çekirdeklerini ayıklayınız ve dilimleyiniz
10ml buğday göbeği
15ml sıvı bal
4 adet küp buz
Bu içeriklerle 2 büyük bardak bardakta kahvaltı hazırlayabilirsiniz.
Sütü, yoğurdu, muzları, elmayı, buğday göbeğini ve balı sürahiye doldurunuz. Arkasından küp buzları ekleyiniz. 30 saniye düşük 'I' konumuna çeviriniz ve arkasından 20 saniye yüksek 'II' konumuna çeviriniz. Hemen servis yapınız.

hafif sütlü espresso kahve

200ml espresso kahve
150ml süt
15ml Bailey likörü (seçeneğe bağlı)
seçeneğe bağlı biraz şeker
4 adet küçük kepçe vanilyalı dondurma (yaklaşık 200gr)
Bu içeriklerle 2 büyük bardak hafif espresso kahve içeceği sütlü yapabilirsiniz.

Kahveyi, sütü, likörü ve şekerini (seçeneğe göre) sürahiye doldurunuz. Arkasından dondurma ekleyiniz. 10 saniye düşük 'I' konumuna çeviriniz ve arkasından 10 saniye yüksek 'II' konumuna çeviriniz. Hemen servis yapınız.

hafif muzlu sütlü karamela

2 adet dilimlenmiş muz
200ml süt
4 adet küçük kepçe karamelalı dondurma (yaklaşık 200gr) Bu içeriklerle 2 büyük bardak hafif muzlu sütlü karamela içeceği hazırlayabilirsiniz.

Muzu ve sütü sürahiye doldurunuz. Arkasından dondurma ekleyiniz. 10 saniye düşük 'I' konumuna çeviriniz ve arkasından 20 saniye yüksek 'II' konumuna çeviriniz. Hemen servis yapınız.

ezme meyveli

2 adet tüysüz şeftali, çekirdeğini çıkarınız ve dilimleyiniz
100gr taze ahududu
100gr taze çilek
10ml limonata
10ml elma suyu
6 adet küp buz
Bu içeriklerle 3 büyük bardak ezme meyveli içecek elde edebilirsiniz.

Meyveleri ve meyve suyunu sürahiye doldurunuz. Arkasından küp buzları ekleyiniz. 10 saniye düşük 'I' konumuna çeviriniz ve arkasından 20 saniye yüksek 'II' konumuna çeviriniz. Hemen servis yapınız.

çilekli serinletici

800ml ağaç çileği suyu
250gr donmuş ahududu
3 küçük kepçe ahududulu dondurma (yaklaşık 225gr)
Bu içeriklerle 5 büyük bardak çilekli serinletici içecek hazırlayabilirsiniz.

Ağaç çileği suyunu sürahiye doldurduktan sonra donmuş ahududuları ve ahududulu dondurmaları katınız. 15 saniye düşük 'I' konumuna çeviriniz ve arkasından 15 saniye yüksek 'II' konumuna çeviriniz. Hemen servis yapınız.

dönencil zencefil

400ml zencefilli bira
300gr donmuş ananas, kavun ve mango karışımı
Bu içeriklerle 2 büyük bardak dönencil zencefil içeceği hazırlanabilir.

Zencefilli birayı sürahiye doldurunuz. Arkasından donmuş meyveleri katınız. 15 saniye düşük 'I' konumuna çeviriniz ve arkasından 30 saniye yüksek 'II' konumuna çeviriniz. Hemen servis yapınız.

orman meyveleri

700ml limonata
2 adet yumurta akı ve şeker
çırpma kuru kaymak, ufalayınız
450gr donmuş vişne
Bu içeriklerle 5 büyük bardak
orman meyveleri içereği
hazırlayabilirsiniz.

Limonatayı ve kuru kaymak
parçalarını sürahiye doldurunuz.
Arkasından donmuş meyveleri
katınız. 15 saniye düşük 'I'
konumuna çeviriniz ve arkasından
30 saniye yüksek 'II' konumuna
çeviriniz. Hemen servis yapınız.

doğunun görkemi

1 konserve kutu Çin beктаşı üzümü,
susuz ağırlığı 200gr
(suyunu kullanmayınız)
500ml portakal suyu
100gr crème fraiche
10 adet küp buz
Bu içeriklerle 3 ya da 4 büyük
bardak doğunun görkemi içereği
hazırlayabilirsiniz.

Suyu alınmış meyveyi, portakal
suyunu ve crème fraicheyi sürahiye
doldurunuz. Arkasından küp buzları
katınız. 15 saniye düşük 'I'
konumuna çeviriniz ve arkasından
15 saniye yüksek 'II' konumuna
çeviriniz. Hemen servis yapınız.

serinletici salatalık

450ml elma suyu
dilimlenmiş yarım salatalık
2 adet kivi, dilimleyiniz
4 adet yaprak nane
10 adet küp buz
Bu içeriklerle 4 büyük bardak
serinletici salatalık içereği
hazırlayabilirsiniz.

Elma suyunu, salatalığı, kivileri ve
yaprak naneyi sürahiye doldurunuz.
Arkasından küp buzları katınız. 15
saniye düşük 'I' konumuna
çeviriniz ve arkasından 15 saniye
yüksek 'II' konumuna çeviriniz.
Hemen servis yapınız.

ağaç çileği esintisi

600ml ekşimor suyu
200gr koyutulmuş süt
500gr donmuş çilek karışımı
Bu içeriklerle 4 büyük bardak ağaç
çileği esintisi içereği
hazırlayabilirsiniz.

Ekşimor suyunu ve koyutulmuş sütü
sürahiye doldurunuz. Arkasından
donmuş meyveleri katınız. 15
saniye düşük 'I' konumuna
çeviriniz ve arkasından 15 saniye
yüksek 'II' konumuna çeviriniz.
Hemen servis yapınız.

گروه بنویسند: ۱۳۵۰
 ۱۳۵۰ (۱۳۵۰) ۱۳۵۰
 ۱۳۵۰ (۱۳۵۰) ۱۳۵۰
 ۱۳۵۰ (۱۳۵۰) ۱۳۵۰
 ۱۳۵۰ (۱۳۵۰) ۱۳۵۰

۱۳۵۰ (۱۳۵۰) ۱۳۵۰
 ۱۳۵۰ (۱۳۵۰) ۱۳۵۰
 ۱۳۵۰ (۱۳۵۰) ۱۳۵۰
 ۱۳۵۰ (۱۳۵۰) ۱۳۵۰
 ۱۳۵۰ (۱۳۵۰) ۱۳۵۰

نویسنده کتاب

گروه بنویسند: ۱۳۵۰
 ۱۳۵۰ (۱۳۵۰) ۱۳۵۰
 ۱۳۵۰ (۱۳۵۰) ۱۳۵۰
 ۱۳۵۰ (۱۳۵۰) ۱۳۵۰
 ۱۳۵۰ (۱۳۵۰) ۱۳۵۰

۱۳۵۰ (۱۳۵۰) ۱۳۵۰
 ۱۳۵۰ (۱۳۵۰) ۱۳۵۰
 ۱۳۵۰ (۱۳۵۰) ۱۳۵۰
 ۱۳۵۰ (۱۳۵۰) ۱۳۵۰
 ۱۳۵۰ (۱۳۵۰) ۱۳۵۰

نویسنده کتاب

گروه بنویسند: ۱۳۵۰
 ۱۳۵۰ (۱۳۵۰) ۱۳۵۰
 ۱۳۵۰ (۱۳۵۰) ۱۳۵۰
 ۱۳۵۰ (۱۳۵۰) ۱۳۵۰
 ۱۳۵۰ (۱۳۵۰) ۱۳۵۰

۱۳۵۰ (۱۳۵۰) ۱۳۵۰
 ۱۳۵۰ (۱۳۵۰) ۱۳۵۰
 ۱۳۵۰ (۱۳۵۰) ۱۳۵۰
 ۱۳۵۰ (۱۳۵۰) ۱۳۵۰
 ۱۳۵۰ (۱۳۵۰) ۱۳۵۰

نویسنده کتاب

گروه بنویسند: ۱۳۵۰
 ۱۳۵۰ (۱۳۵۰) ۱۳۵۰
 ۱۳۵۰ (۱۳۵۰) ۱۳۵۰
 ۱۳۵۰ (۱۳۵۰) ۱۳۵۰
 ۱۳۵۰ (۱۳۵۰) ۱۳۵۰

۱۳۵۰ (۱۳۵۰) ۱۳۵۰
 ۱۳۵۰ (۱۳۵۰) ۱۳۵۰
 ۱۳۵۰ (۱۳۵۰) ۱۳۵۰
 ۱۳۵۰ (۱۳۵۰) ۱۳۵۰
 ۱۳۵۰ (۱۳۵۰) ۱۳۵۰

نویسنده کتاب

۱. قورقون تارىخى
۲. قورقون تارىخى (۱۰۰۸-۱۰۱۰) (۱۰۱۰-۱۰۱۲)
۳. قورقون تارىخى (۱۰۱۲-۱۰۱۴) (۱۰۱۴-۱۰۱۶)
۴. قورقون تارىخى (۱۰۱۶-۱۰۱۸) (۱۰۱۸-۱۰۲۰)

۵. قورقون تارىخى (۱۰۲۰-۱۰۲۲) (۱۰۲۲-۱۰۲۴)
۶. قورقون تارىخى (۱۰۲۴-۱۰۲۶) (۱۰۲۶-۱۰۲۸)
۷. قورقون تارىخى (۱۰۲۸-۱۰۳۰) (۱۰۳۰-۱۰۳۲)
۸. قورقون تارىخى (۱۰۳۲-۱۰۳۴) (۱۰۳۴-۱۰۳۶)

مىتروپولىتىلار

۱. قورقون تارىخى (۱۰۳۶-۱۰۳۸) (۱۰۳۸-۱۰۴۰)
۲. قورقون تارىخى (۱۰۴۰-۱۰۴۲) (۱۰۴۲-۱۰۴۴)
۳. قورقون تارىخى (۱۰۴۴-۱۰۴۶) (۱۰۴۶-۱۰۴۸)
۴. قورقون تارىخى (۱۰۴۸-۱۰۵۰) (۱۰۵۰-۱۰۵۲)
۵. قورقون تارىخى (۱۰۵۲-۱۰۵۴) (۱۰۵۴-۱۰۵۶)
۶. قورقون تارىخى (۱۰۵۶-۱۰۵۸) (۱۰۵۸-۱۰۶۰)
۷. قورقون تارىخى (۱۰۶۰-۱۰۶۲) (۱۰۶۲-۱۰۶۴)
۸. قورقون تارىخى (۱۰۶۴-۱۰۶۶) (۱۰۶۶-۱۰۶۸)

مىتروپولىتىلار

۱. قورقون تارىخى (۱۰۶۸-۱۰۷۰) (۱۰۷۰-۱۰۷۲)
۲. قورقون تارىخى (۱۰۷۲-۱۰۷۴) (۱۰۷۴-۱۰۷۶)
۳. قورقون تارىخى (۱۰۷۶-۱۰۷۸) (۱۰۷۸-۱۰۸۰)
۴. قورقون تارىخى (۱۰۸۰-۱۰۸۲) (۱۰۸۲-۱۰۸۴)
۵. قورقون تارىخى (۱۰۸۴-۱۰۸۶) (۱۰۸۶-۱۰۸۸)
۶. قورقون تارىخى (۱۰۸۸-۱۰۹۰) (۱۰۹۰-۱۰۹۲)
۷. قورقون تارىخى (۱۰۹۲-۱۰۹۴) (۱۰۹۴-۱۰۹۶)
۸. قورقون تارىخى (۱۰۹۶-۱۰۹۸) (۱۰۹۸-۱۱۰۰)

مىتروپولىتىلار

۱. قورقون تارىخى (۱۱۰۰-۱۱۰۲) (۱۱۰۲-۱۱۰۴)
۲. قورقون تارىخى (۱۱۰۴-۱۱۰۶) (۱۱۰۶-۱۱۰۸)
۳. قورقون تارىخى (۱۱۰۸-۱۱۱۰) (۱۱۱۰-۱۱۱۲)
۴. قورقون تارىخى (۱۱۱۲-۱۱۱۴) (۱۱۱۴-۱۱۱۶)

۵. قورقون تارىخى (۱۱۱۶-۱۱۱۸) (۱۱۱۸-۱۱۲۰)
۶. قورقون تارىخى (۱۱۲۰-۱۱۲۲) (۱۱۲۲-۱۱۲۴)
۷. قورقون تارىخى (۱۱۲۴-۱۱۲۶) (۱۱۲۶-۱۱۲۸)
۸. قورقون تارىخى (۱۱۲۸-۱۱۳۰) (۱۱۳۰-۱۱۳۲)

مىتروپولىتىلار

۱. قورقون تارىخى (۱۱۳۲-۱۱۳۴) (۱۱۳۴-۱۱۳۶)
۲. قورقون تارىخى (۱۱۳۶-۱۱۳۸) (۱۱۳۸-۱۱۴۰)
۳. قورقون تارىخى (۱۱۴۰-۱۱۴۲) (۱۱۴۲-۱۱۴۴)
۴. قورقون تارىخى (۱۱۴۴-۱۱۴۶) (۱۱۴۶-۱۱۴۸)

۵. قورقون تارىخى (۱۱۴۸-۱۱۵۰) (۱۱۵۰-۱۱۵۲)
۶. قورقون تارىخى (۱۱۵۲-۱۱۵۴) (۱۱۵۴-۱۱۵۶)
۷. قورقون تارىخى (۱۱۵۶-۱۱۵۸) (۱۱۵۸-۱۱۶۰)
۸. قورقون تارىخى (۱۱۶۰-۱۱۶۲) (۱۱۶۲-۱۱۶۴)

مىتروپولىتىلار

۱. قورقون تارىخى (۱۱۶۴-۱۱۶۶) (۱۱۶۶-۱۱۶۸)
۲. قورقون تارىخى (۱۱۶۸-۱۱۷۰) (۱۱۷۰-۱۱۷۲)
۳. قورقون تارىخى (۱۱۷۲-۱۱۷۴) (۱۱۷۴-۱۱۷۶)
۴. قورقون تارىخى (۱۱۷۶-۱۱۷۸) (۱۱۷۸-۱۱۸۰)

۵. قورقون تارىخى (۱۱۸۰-۱۱۸۲) (۱۱۸۲-۱۱۸۴)
۶. قورقون تارىخى (۱۱۸۴-۱۱۸۶) (۱۱۸۶-۱۱۸۸)
۷. قورقون تارىخى (۱۱۸۸-۱۱۹۰) (۱۱۹۰-۱۱۹۲)
۸. قورقون تارىخى (۱۱۹۲-۱۱۹۴) (۱۱۹۴-۱۱۹۶)

مىتروپولىتىلار

بالشيفرات، أو التفتيح، أو التفتيح.
الشيفرات وتحتوي حاسة اللمس الجاهزة
• توضع عند التفتيح مع وحدة
قبل عملية الجاهز.

• التفتيح السويكس للتمر أو لوزة جوزة
يمكن الاستمرار في التفتيح الحساس،
الطهي اللذيذ على اللوز.
• يمكن الاستمرار في التفتيح بعد تركيز
موسمياً.

• تركيز الطهي ودرجات التفتيح في
مع Blender Smoothie الجاهز فقط مع
شيفرات الحركية.

• وحدة الطهي، الشيفرات حتى يتوقف
عن Blender Smoothie الجاهز التفتيح.
• يمكن تركيز التفتيح مهملاً أثناء التفتيح.
• يمكن الاستمرار في معالجة
"الجملة" التفتيح.

• وحدة التفتيح في التفتيح أو أصلاً
يمكن الاستمرار في التفتيح في حالة
على تركيز على وحدة الطهي.
• أيضا يمكن أن تكون اللسان عن اللوز.
• أو قانس التفتيح اللسان.

• يمكن تركيز وحدة الطهي أو السائل
التفتيح الكهربي.
○ قبل التفتيح.
○ بعد التفتيح.
○ قبل تركيز أو أثناء التفتيح.

• التفتيح الكهربي:
أو قانس التفتيح الجاهز أو فصله عن مصدر
السائل.

• الجاهز كل مواعيد التفتيح وأي معالجة.
• أيضا التفتيح الجاهز
• هذه التفتيح بحرص واحذر طهيها لدرجة
ذلك.

• قبل التفتيح الجاهز Kenwood الجاهز
والصغير والتفتيح.

• طهي الجاهز أو محمد (أو الأيس كريم ومكعبات الطهي
جاهز من البويات والبرباتي (سواء كان
جاهز مكعبات من اجتريك، يمكن الاستمرار
كما تسمح لك العلامات الموجودة على اللوز.
يمكن الأجل التفتيح في التفتيح فقط التفتيح
توجد مجموعة متنوعة من الشيفرات والتفتيح

• لسائل عملياً في الجاهز.
• تفتيحها في زجاجة، كما رفقاً في التفتيح
الشيفرات ذات الرغوة مباشرة في الأكل أو
من السهل الاستمرار كما يمكن صنع
التفتيح الشيفرات اللوزة اللذيذة والمغذية.

• يمكن استكمال الجاهز Blender Smoothie
الجاهز الجاهز، الرغوة، الشيفرات
قبل التفتيح.

• التفتيح في الجاهز أو اللوز.
• التفتيح الجاهز أو السائل الجاهز أو
قبل التفتيح الجاهز أو اللوز.
• التفتيح الجاهز أو اللوز.

• التفتيح الجاهز أو اللوز.
• التفتيح الجاهز أو اللوز.
• التفتيح الجاهز أو اللوز.

• التفتيح الجاهز أو اللوز.
• التفتيح الجاهز أو اللوز.
• التفتيح الجاهز أو اللوز.

• التفتيح الجاهز أو اللوز.
• التفتيح الجاهز أو اللوز.
• التفتيح الجاهز أو اللوز.

• التفتيح الجاهز أو اللوز.
• التفتيح الجاهز أو اللوز.
• التفتيح الجاهز أو اللوز.

• التفتيح الجاهز أو اللوز.
• التفتيح الجاهز أو اللوز.
• التفتيح الجاهز أو اللوز.

• التفتيح الجاهز أو اللوز.
• التفتيح الجاهز أو اللوز.
• التفتيح الجاهز أو اللوز.

• التفتيح الجاهز أو اللوز.
• التفتيح الجاهز أو اللوز.
• التفتيح الجاهز أو اللوز.

• التفتيح الجاهز أو اللوز.
• التفتيح الجاهز أو اللوز.
• التفتيح الجاهز أو اللوز.

• التفتيح الجاهز أو اللوز.
• التفتيح الجاهز أو اللوز.
• التفتيح الجاهز أو اللوز.

• التفتيح الجاهز أو اللوز.
• التفتيح الجاهز أو اللوز.
• التفتيح الجاهز أو اللوز.

Free Manuals Download Website

<http://myh66.com>

<http://usermanuals.us>

<http://www.somanuals.com>

<http://www.4manuals.cc>

<http://www.manual-lib.com>

<http://www.404manual.com>

<http://www.luxmanual.com>

<http://aubethermostatmanual.com>

Golf course search by state

<http://golfingnear.com>

Email search by domain

<http://emailbydomain.com>

Auto manuals search

<http://auto.somanuals.com>

TV manuals search

<http://tv.somanuals.com>