



KitchenAid®

Stand Blender
KSB1575, 4KSB1575



PARTS AND FEATURES

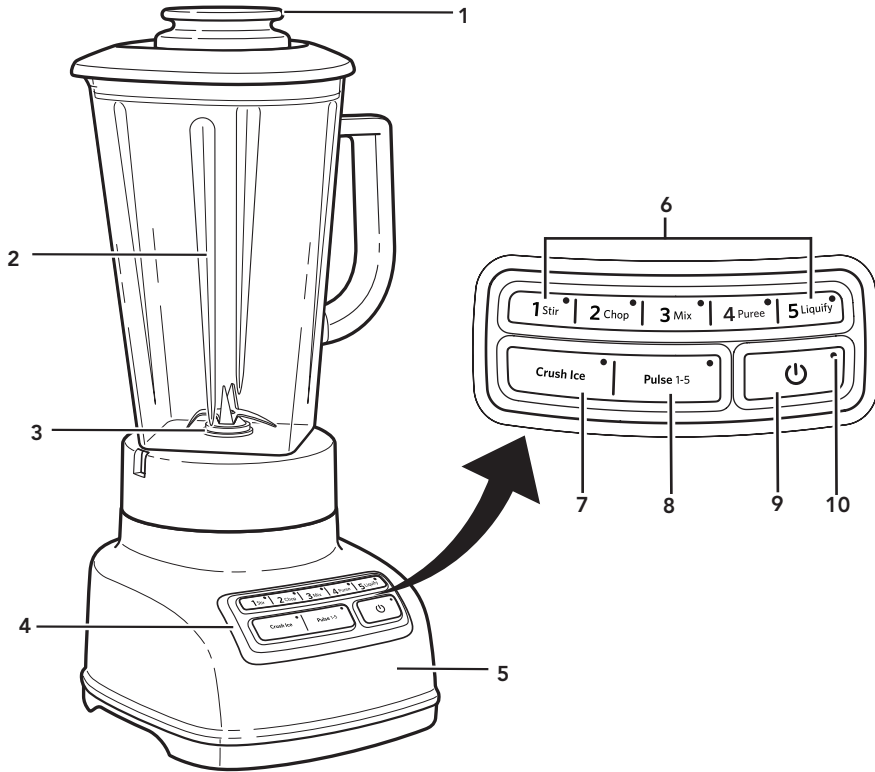

- 1 Lid with ingredient cup
- 2 BPA Free pitcher
- 3 Stainless steel blade
- 4 Clean touch control pad
- 5 Die-cast metal base

- 6 Speed selection buttons
1: Stir, 2: Chop, 3: Mix, 4: Puree, and 5: Liquify.
- 7 Crush Ice function
- 8 Pulse function
- 9 Power function
- 10 Light Indicator



PRODUCT SAFETY

Your safety and the safety of others are very important.

We have provided many important safety messages in this manual and on your appliance. Always read and obey all safety messages.



This is the safety alert symbol.

This symbol alerts you to potential hazards that can kill or hurt you and others.

All safety messages will follow the safety alert symbol and either the word "DANGER" or "WARNING." These words mean:

! DANGER

You can be killed or seriously injured if you don't immediately follow instructions.

! WARNING

You can be killed or seriously injured if you don't follow instructions.

All safety messages will tell you what the potential hazard is, tell you how to reduce the chance of injury, and tell you what can happen if the instructions are not followed.

IMPORTANT SAFEGUARDS

When using electrical appliances, basic safety precautions should always be followed, including the following:

1. Read all instructions.
2. To protect against the risk of electrical shock, do not put Blender in water or other liquid.
3. This appliance is not intended for use by persons (including children) with reduced physical, sensory, or mental capabilities, or lack of experience and knowledge, unless they are closely supervised and instructed concerning the use of the appliance by a person responsible for their safety. Close supervision is necessary when any appliance is used by or near children. Children should be supervised to ensure that they do not play with the appliance.
4. Turn the appliance OFF, then unplug from the outlet when not in use, before assembling or disassembling parts and before cleaning. To unplug, grasp the plug and pull from the outlet. Never pull from the power cord.
5. Avoid contact with moving parts.
6. Do not operate any appliance with a damaged cord or plug or after the appliance malfunctions, or is dropped or damaged in any manner. Contact the manufacturer at their customer service telephone number for information on examination, repair, or adjustment.
7. Do not use the appliance outdoors.
8. Do not let cord hang over edge of table or counter.
9. Keep hands and utensils out of the container while blending to reduce the risk of severe injury to persons or damage to the Blender. A scraper may be used but must be used only when the Blender is not running.
10. Blades are sharp. Handle carefully.



PRODUCT SAFETY

11. Always operate Blender with cover in place.
12. The use of attachments, including canning jars, not recommended by KitchenAid may cause a risk of injury to persons.
13. When blending hot liquids, remove center piece of two-piece cover.
14. Flashing light indicates ready to operate - avoid any contact with blades or moveable parts.

SAVE THESE INSTRUCTIONS

This product is designed for household use only.

ELECTRICAL REQUIREMENTS

⚠ WARNING



Electrical Shock Hazard

Plug into a grounded 3 prong outlet.

Do not remove ground prong.

Do not use an adapter.

Do not use an extension cord.

Failure to follow these instructions can result in death, fire, or electrical shock.

Voltage: 120 V

Frequency: 60 Hz

Amperage: 6.0 A

NOTE: If the plug does not fit in the outlet, contact a qualified electrician or service technician. Do not modify the plug in any way. Do not use an adapter.

Do not use an extension cord. If the power supply cord is too short, have a qualified electrician or service technician to install an outlet near the appliance.

MOTOR HORSEPOWER

Motor horsepower for the Blender motor was measured using a dynamometer, a machine that laboratories routinely use to measure the mechanical power of motors. Our 0.9 peak horsepower (HP) motor reference reflects the horsepower output of the motor itself and not the Blender's horsepower output in the Blender pitcher. As with any blender, the power output in the pitcher is not the same as the horsepower of the motor itself.





GETTING STARTED

First, clean all parts and accessories (see “Care and Cleaning” section).
Be sure the countertop beneath the Blender and surrounding areas are dry and clean.

The Blender pitcher ingredient cup can be used to measure and add ingredients. Remove cup and add ingredients at **1 Stir**, **2 Chop**, or **3 Mix** speeds. When operating at higher speeds with a full pitcher or with hot contents, stop the Blender and then add ingredients.

The Soft Start blending feature automatically starts the Blender at a lower speed to draw ingredients into the blades, then quickly increases to the selected speed for optimal performance. The Soft Start blending feature only works when a speed is selected and does not work with the **Pulse** mode or **Crush Ice** features.

SPEED CONTROL GUIDE

Item	Speed	Item	Speed
Blended ice drink . . .	Crush Ice, 5 Liquify	Gravy	3 Mix
Cheesecake	5 Liquify	Ice milk-based drink .	Crush Ice, 5 Liquify
Chopped fruits	Pulse, 2 Chop	Meat salad for sandwich filling	Pulse, 2 Chop
Chopped vegetables	Pulse, 2 Chop	Mousse	5 Liquify
Cream cheese-based spread	1 Stir	Oatmeal	4 Puree
Cream soup	1 Stir	Pancake batter	3 Mix
Crushed/chopped ice	Crush Ice	Pesto	2 Chop
Dip	1 Stir	Pureed fruit/Baby food	4 Puree
Finely chopped fresh fruits	Crush Ice	Pureed meat/Baby food meat	4 Puree
Finely chopped fresh vegetables	Crush Ice	Pureed vegetables/Baby food vegetables	4 Puree
Fluffy gelatin for pie/desserts	5 Liquify	Salad dressing	3 Mix
Frozen chopped fruit (defrost slightly until it can be probed with a knife tip)Crush Ice		Savory crumb topping	Pulse, 2 Chop
Frozen yogurt-based drink	5 Liquify	Sherbet-based drink	1 Stir, 5 Liquify
Fruit juice from frozen concentrate	1 Stir, 3 Mix	Smooth ricotta or cottage cheese	1 Stir, 3 Mix
Fruit-based drink (thin)	Crush Ice, 5 Liquify	Streusel topping	2 Chop
Fruit-based drink (thick) .	Crush Ice, 1 Stir	Sweet crumb topping	Pulse, 2 Chop
Fruit-based sauce	1 Stir	Sweet crunch topping	Pulse, 2 Chop
Grated hard cheese	5 Liquify	Vegetable-based main dish sauce .	1 Stir
		Waffle batter	3 Mix
		White sauce	1 Stir



PRODUCT ASSEMBLY

IMPORTANT: When moving your Blender, always lift from the Blender base. Base will become disengaged from pitcher if carried by Blender pitcher or Blender pitcher handle only.

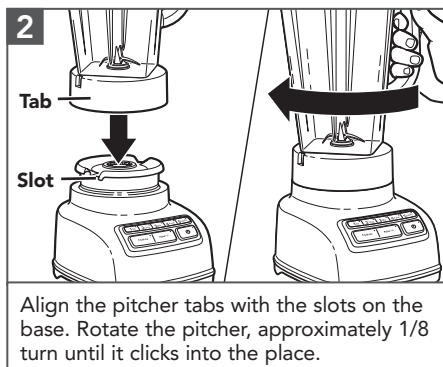
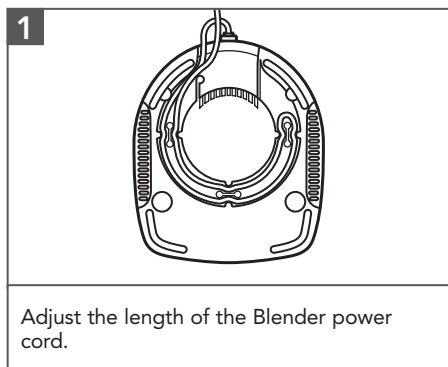

NOTE: When properly positioned, the pitcher will rest completely on the Blender base. If not, repeat step 2. Make sure the pitcher is properly locked onto the Blender base.

⚠ WARNING

Electrical Shock Hazard



Plug into a grounded 3 prong outlet.

Do not remove ground prong.

Do not use an adapter.

Do not use an extension cord.

Failure to follow these instructions can result in death, fire, or electrical shock.

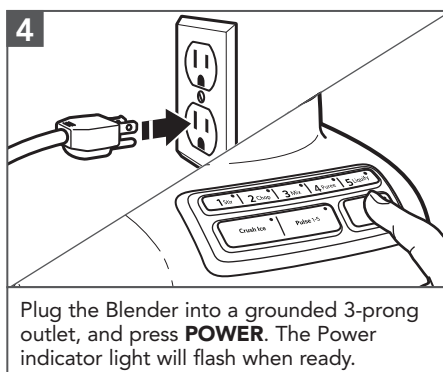
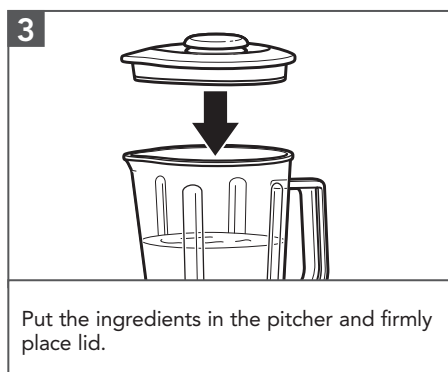



PRODUCT ASSEMBLY



5 Press desired speed (**1 to 5**) button for continuous operation at that speed. The white indicator light by the selected speed will stay lit.

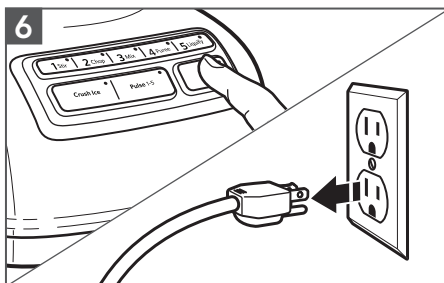

6 When finished, press **POWER** to turn off. Unplug the Blender before removing the pitcher.

IMPORTANT: If blending hot foods or liquids, do not fill to the top of the pitcher, and operate only on **1 Stir** speed. Remove center cap and place towel over lid.

While the Blender Power indicator light or the **Pulse** mode indicator light is blinking:

- Do not interfere with blade movement.
- Do not remove pitcher lid.



PRODUCT USAGE

USING THE CRUSH ICE FUNCTION

Blender offers a **CRUSH ICE** feature. When selected, the Blender will automatically pulse for 30 seconds at staggered intervals at the optimal speed for crushing ice or other ingredients.

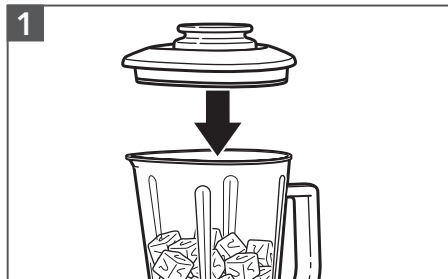

Put ice cubes into the pitcher and firmly place lid. Use up to 1/2 tray of cubed ice.

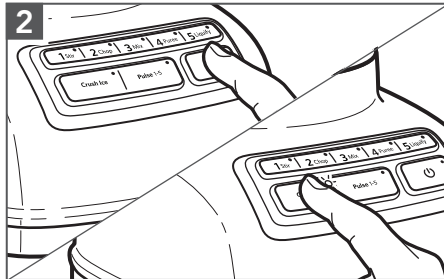

Press **POWER**, then press **Crush Ice**. The indicator light will stay lit. When finished, press the Power to stop.

TIP: Process up to 1/2 standard ice cube tray or 6 to 7 standard ice cubes at a time. Occasional stirring with a spatula will be helpful only when Blender is off. The **Crush Ice** feature has been optimized to crush and chop ice without adding any liquid ingredients.

USING PULSE MODE

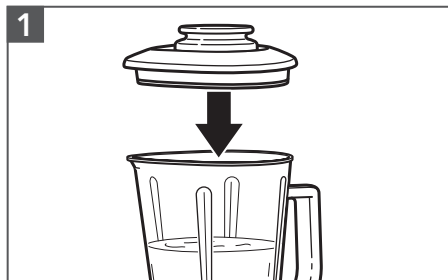

Put ingredients in pitcher and firmly place lid.

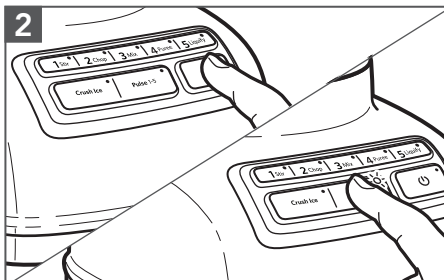

Press **POWER**, then press and hold the **Pulse** button for the desired amount of blending time. Release the button to stop.





CARE AND CLEANING

NOTE: Do not immerse the Blender base or cord in water. Do not use abrasive cleansers or scouring pads to avoid scratching. Unplug the Blender before cleaning.

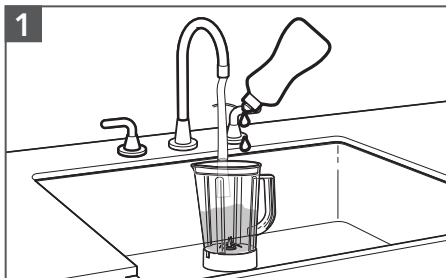

1
Fill half of the pitcher with warm water and add 1 or 2 drops of dish-washing liquid. Place the pitcher on the base. Secure the Lid with ingredient cup.



2
Put the lid on the pitcher, press the **1 Stir** speed setting, and run the Blender for 5 to 10 seconds. Remove the pitcher and rinse with warm water.

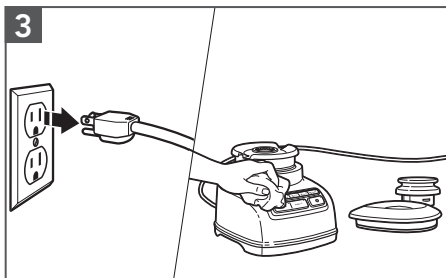

3
Wipe the Base, Power Cord, Clean Touch pad, lids and ingredient cups with a warm, damp cloth and dry with a soft cloth.

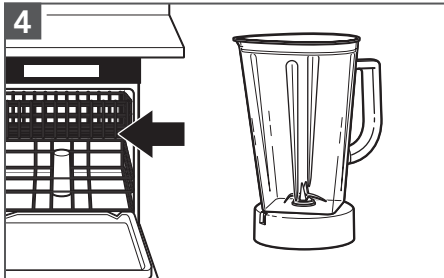

Dishwasher-safe parts: Pitcher only. Blender pitcher can also be washed in the bottom rack. Or handwash with soapy water, rinse, and wipe dry.





TROUBLESHOOTING GUIDE



⚠ WARNING

Electrical Shock Hazard

Plug into a grounded 3 prong outlet.

Do not remove ground prong.

Do not use an adapter.

Do not use an extension cord.

Failure to follow these instructions can result in death, fire, or electrical shock.

TIP: The Blender will not operate at any speed unless the POWER button is pressed first.

Problem	Solution
If Blender fails to start:	Check to see if the Blender is securely plugged into a grounded 3 prong outlet. If it is, press POWER.
	If the Blender still does not work, check the fuse or circuit breaker on the electrical circuit the Blender is connected to and make sure the circuit is closed.
If Blender is plugged in, but nothing happens when POWER is pressed, and all indicator lights are flashing:	The motor rotor may be locked. Press POWER; then unplug the Blender. Plug it back in; then press POWER and select the desired speed.
If the Blender is plugged in, but will not start and one light is flashing alternately from all the other indicator lights,	The Blender may have a stuck key. Press POWER to turn off the Blender; then unplug the Blender. Plug the Blender back in and press POWER to turn back on to reset the stuck key.
If Blender stops while blending:	When overloaded or jammed, it will automatically shut off to prevent motor damage. Press POWER to turn off the Blender; then unplug the Blender. Remove the pitcher and use a spatula to rearrange ingredients.
	Or, divide contents into smaller batches. For certain recipes, adding liquid in the pitcher may also reduce the load.
If ingredients are stuck or not blending:	Press POWER to turn off the Blender; then unplug the Blender. Remove the pitcher from the Base, and use a spatula to rearrange ingredients in the pitcher.

If the problem is not due to one of the above items, see the "Warranty and Service" sections. Do not return the Blender to the retailer. Retailers do not provide service.





WARRANTY AND SERVICE

KITCHENAID® BLENDER WARRANTY FOR THE 50 UNITED STATES, THE DISTRICT OF COLUMBIA, PUERTO RICO, AND CANADA

This warranty extends to the purchaser and any succeeding owner for Blender operated in the 50 United States, the District of Columbia, Puerto Rico, and Canada.

Length of Warranty:	One Year Full Warranty from date of purchase.
KitchenAid Will Pay for Your Choice of:	<p>Hassle-Free Replacement of your Blender. See the next page for details on how to arrange for service, or call the Customer eXperience Center toll-free at 1-800-541-6390.</p> <p>OR</p> <p>The replacement parts and repair labor costs to correct defects in materials and workmanship. Service must be provided by an Authorized KitchenAid Service Center.</p>
KitchenAid Will Not Pay for:	<ul style="list-style-type: none"> A. Repairs when Blender is used in other than normal single family home use. B. Damage resulting from accident, alteration, misuse or abuse. C. Any shipping or handling costs to deliver your Blender to an Authorized Service Center. D. Replacement parts or repair labor costs for Blender operated outside the 50 United States, District of Columbia, Puerto Rico, and Canada.
<p>DISCLAIMER OF IMPLIED WARRANTIES; LIMITATION OF REMEDIES</p> <p>IMPLIED WARRANTIES, INCLUDING TO THE EXTENT APPLICABLE WARRANTIES OF MERCHANTABILITY OR FITNESS FOR A PARTICULAR PURPOSE, ARE EXCLUDED TO THE EXTENT LEGALLY PERMISSIBLE. ANY IMPLIED WARRANTIES THAT MAY BE IMPOSED BY LAW ARE LIMITED TO ONE YEAR, OR THE SHORTEST PERIOD ALLOWED BY LAW. SOME STATES AND PROVINCES DO NOT ALLOW LIMITATIONS OR EXCLUSIONS ON HOW LONG AN IMPLIED WARRANTY OF MERCHANTABILITY OR FITNESS LASTS, SO THE ABOVE LIMITATIONS OR EXCLUSIONS MAY NOT APPLY TO YOU.</p> <p>IF THIS PRODUCT FAILS TO WORK AS WARRANTED, CUSTOMER'S SOLE AND EXCLUSIVE REMEDY SHALL BE REPAIR OR REPLACEMENT ACCORDING TO THE TERMS OF THIS LIMITED WARRANTY. KITCHENAID AND KITCHENAID CANADA DO NOT ASSUME ANY RESPONSIBILITY FOR INCIDENTAL OR CONSEQUENTIAL DAMAGES. This warranty gives you specific legal rights and you may also have other rights which vary from state to state or province to province.</p>	





WARRANTY AND SERVICE

HASSLE-FREE REPLACEMENT WARRANTY – 50 UNITED STATES, DISTRICT OF COLUMBIA, AND PUERTO RICO

We're so confident the quality of our products meets the exacting standards of KitchenAid that, if your Blender should fail within the first year of ownership, KitchenAid will arrange to deliver an identical or comparable replacement to your door free of charge and arrange to have your original Blender returned to us. Your replacement unit will also be covered by our one year limited warranty. Please follow these instructions to receive this quality service.

If your Blender should fail within the first year of ownership, simply call our toll-free

Customer eXperience Center at **1-800-541-6390** Monday through Friday. Please have your original sales receipt available when you call. Proof of purchase will be required to initiate the claim. Give the consultant your complete shipping address. (No P.O. Box numbers, please.) When you receive your replacement Blender, use the carton and packing materials to pack up your original Blender. In the carton, include your name and address on a sheet of paper along with a copy of the proof of purchase (register receipt, credit card slip, etc.).

HASSLE-FREE REPLACEMENT WARRANTY—CANADA

We're so confident the quality of our products meets the exacting standards of the KitchenAid® brand that, if your Blender should fail within the first year of ownership, KitchenAid Canada will replace your Blender with an identical or comparable replacement. Your replacement unit will also be covered by our one year limited warranty. Please follow these instructions to receive this quality service.

If your Blender should fail within the first year of ownership, take the Blender or ship collect to an Authorized KitchenAid Service Centre. In the carton include your

name and complete shipping address along with a copy of the proof of purchase (register receipt, credit card slip, etc.).

Your replacement Blender will be returned prepaid and insured. If you are unable to obtain satisfactory service in this manner call our toll-free Customer eXperience Centre at **1-800-807-6777**.

Or write to us at:

Customer eXperience Centre
KitchenAid Canada
200 - 6750 Century Ave.
Mississauga, ON L5N 0B7

ARRANGING FOR SERVICE AFTER THE WARRANTY EXPIRES, OR ORDERING ACCESSORIES AND REPLACEMENT PARTS

In the United States and Puerto Rico:

For service information, or to order accessories or replacement parts, call toll-free at **1-800-541-6390** or write to:

Customer eXperience Center,
KitchenAid Portable Appliances,
P.O. Box 218, St. Joseph, MI 49085-0218

Outside the United States and Puerto Rico:

Consult your local KitchenAid dealer or

the store where you purchased the Blender for information on how to obtain service.

For service information in Canada:

Call toll-free **1-800-807-6777**.

Or write to:

Customer eXperience Centre
KitchenAid Canada
200 - 6750 Century Ave.
Mississauga, ON L5N 0B7





PIÈCES ET CARACTÉRISTIQUES

FRANÇAIS

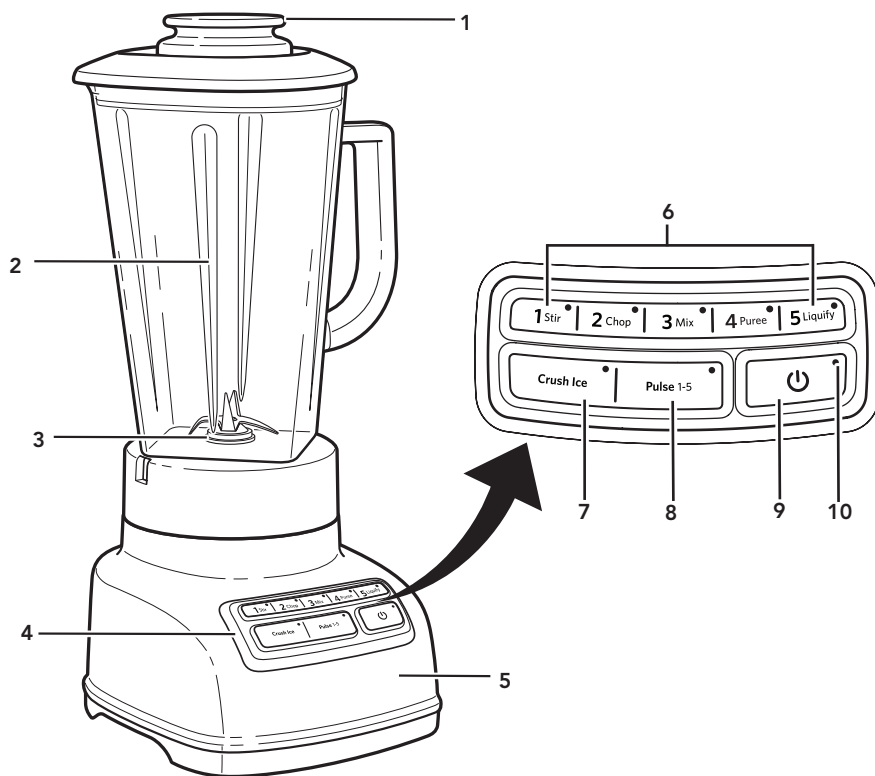

- 1 Couvercle avec tasse à ingrédients
- 2 Récipient sans BPA
- 3 Lame en acier inoxydable
- 4 Clavier de commande tactile
- 5 Socle métallique coulé sous pression

- 6 Boutons de sélection de vitesse
1 : Stir (remuer), 2 : Chop (hacher), 3 :
Mix (mélanger), 4 : Puree (réduire en
purée) et 5 : Liquify (liquéfier).
- 7 Fonction Crush Ice (concassage de
la glace)
- 8 Fonction Pulse (impulsions)
- 9 Fonction Power (mise sous tension)
- 10 Témoin lumineux



SÉCURITÉ DU PRODUIT

Votre sécurité et celle des autres est très importante.

Nous donnons de nombreux messages de sécurité importants dans ce manuel et sur votre appareil ménager. Assurez-vous de toujours lire tous les messages de sécurité et de vous y conformer.



Voici le symbole d'alerte de sécurité.

Ce symbole d'alerte de sécurité vous signale les dangers potentiels de décès et de blessures graves à vous et à d'autres.

Tous les messages de sécurité suivront le symbole d'alerte de sécurité et le mot "DANGER" ou "AVERTISSEMENT".
Ces mots signifient :

⚠ DANGER

Risque possible de décès ou de blessure grave si vous ne suivez pas immédiatement les instructions.

⚠ AVERTISSEMENT

Risque possible de décès ou de blessure grave si vous ne suivez pas les instructions.

Tous les messages de sécurité vous diront quel est le danger potentiel et vous disent comment réduire le risque de blessure et ce qui peut se produire en cas de non-respect des instructions.

CONSIGNES DE SÉCURITÉ IMPORTANTES

Lors de l'utilisation d'appareils électriques, il faut toujours observer certaines précautions élémentaires de sécurité, y compris les suivantes :

1. Lire toutes les instructions.
2. Pour éviter tout risque de décharge électrique, ne pas immerger le mélangeur dans de l'eau ou tout autre liquide.
3. Cet appareil ne convient pas à une utilisation par des personnes (y compris des enfants) à capacités physiques, sensorielles ou mentales réduites, ou possédant un manque d'expérience et de connaissances, à moins qu'elles ne soient placées sous supervision ou qu'elles aient reçu des instructions concernant l'utilisation de l'appareil par une personne responsable de leur sécurité. Une surveillance attentive s'impose lorsqu'un appareil ménager est utilisé par ou à proximité d'enfants. Les enfants doivent être surveillés afin de s'assurer qu'ils ne jouent pas avec l'appareil.
4. S'assurer que l'appareil est éteint et débranché de la prise murale lorsqu'il n'est pas utilisé, avant d'y ajouter des pièces ou d'en enlever et avant de le nettoyer. Pour débrancher, saisir la fiche et la retirer de la prise. Ne pas tirer sur le cordon d'alimentation.
5. Éviter tout contact avec les pièces en mouvement.
6. Ne pas faire fonctionner un appareil si la prise ou le cordon est endommagé, si l'appareil ne fonctionne pas correctement, s'il tombe ou s'il est endommagé d'une quelconque façon. Communiquer par téléphone avec le service à la clientèle du fabricant pour obtenir des renseignements sur la vérification, la réparation et le réglage de l'appareil.
7. Ne pas utiliser l'appareil à l'extérieur.



SÉCURITÉ DU PRODUIT

8. Ne pas laisser le cordon pendre par-dessus le bord d'une table ou d'un plan de travail.
9. Garder les mains et les ustensiles à l'écart du pot lors du mélange pour éviter toute blessure corporelle grave ou tout dommage au mélangeur. On peut utiliser un grattoir, mais il doit être employé uniquement lorsque le mélangeur ne fonctionne pas.
10. Les lames sont tranchantes. Manipuler avec précaution.
11. Toujours utiliser le mélangeur avec le couvercle en place.
12. L'utilisation d'accessoires (y compris de bocaux de mise en conserve) non recommandés par KitchenAid peut causer des blessures corporelles.
13. Lorsqu'on mélange des liquides chauds, retirer la partie centrale du couvercle à double battant.
14. Un témoin clignotant indique que l'appareil est prêt à l'utilisation — éviter tout contact avec les lames ou les pièces amovibles.

CONSERVER CES INSTRUCTIONS

Ce produit est conçu uniquement pour un usage domestique.

SPÉCIFICATIONS ÉLECTRIQUES

⚠ AVERTISSEMENT



Risque de choc électrique

Brancher sur une prise à 3 alvéoles reliée à la terre.

Ne pas enlever la broche de liaison à la terre.

Ne pas utiliser un adaptateur.

Ne pas utiliser un câble de rallonge.

Le non-respect de ces instructions peut causer un décès, un incendie ou un choc électrique.

Tension : 120 V

Fréquence : 60 Hz

Intensité : 6,0 A

REMARQUE : Si cette fiche ne convient pas à la prise, contacter un électricien ou un technicien qualifié. Ne pas modifier la prise de quelque manière que ce soit. Ne pas utiliser d'adaptateur.

Ne pas utiliser de rallonge. Si le cordon d'alimentation électrique est trop court, faire installer une prise près de l'appareil électroménager par un électricien ou un technicien de service qualifié.

PUISSANCE DU MOTEUR

La puissance du moteur du mélangeur a été évaluée à l'aide d'un dynamomètre, un appareil de laboratoire couramment utilisé pour mesurer la puissance des moteurs. Notre moteur de 0,9 hp indique la puissance du moteur lui-même et non la puissance appliquée au récipient par le mélangeur. Comme pour tout mélangeur, la puissance appliquée dans le récipient ne correspond pas exactement à la puissance du moteur lui-même.





MISE EN PLACE

Tout d'abord, nettoyer les pièces et accessoires (voir la section « Entretien et nettoyage »). S'assurer que le comptoir situé sous et près du mélangeur est sec et propre.

La tasse à ingrédients du récipient du mélangeur peut être utilisée pour mesurer et ajouter des ingrédients. Retirer la tasse et ajouter des ingrédients aux vitesses **1 Stir (remuer)**, **2 Chop (hacher)**, ou **3 Mix (mélanger)**. Lorsqu'on utilise le mélangeur à des vitesses supérieures et que le récipient est plein d'ingrédients chauds, arrêter le mélangeur et ajouter les ingrédients.

Avec la fonction de mélange Soft Start (démarrage en douceur), le mélangeur démarre automatiquement à une vitesse inférieure pour diriger les ingrédients vers la lame et augmente rapidement jusqu'à la vitesse sélectionnée pour une performance optimale. La fonction de mélange Soft Start (démarrage en douceur) fonctionne uniquement lorsqu'une vitesse est sélectionnée et ne fonctionne pas avec le mode **Pulse (impulsions)** ou la fonction **Crush Ice (concassage de la glace)**.

GUIDE DE COMMANDE DE VITESSE

Article	Vitesse	Article	Vitesse
Boisson avec glaçons	Crush Ice (concassage de la glace), 5 Liquify (liquifié)	Sauce	3 Mix (mélanger)
Gâteau au fromage	5 Liquify (liquifié)	Boisson glacée à base de lait	Crush Ice (concassage de la glace), 5 Liquify (liquéfier)
Fruits hachés	Pulse (impulsions), 2 Chop (hacher)	Mélange de viande pour garniture de sandwich	Pulse (impulsions), 2 Chop (hacher)
Légumes hachés	Pulse (impulsions), 2 Chop (hacher)	Mousse	5 Liquify (liquifié)
Tartinade à base de fromage à la crème	1 Stir (remuer)	Gruau	4 Purre (réduire en purée)
Velouté	1 Stir (remuer)	Pâte à crêpes	3 Mix (mélanger)
Glaçons concassés/en morceaux	Crush Ice (concassage de la glace)	Pesto	2 Chop (hacher)
Trempelette	1 Stir (remuer)	Fruits en purée/Aliments pour bébé	4 Puree (réduire en purée)
Fruits frais hachés finement	Crush Ice (concassage de la glace)	Viande en purée/Viande préparée pour bébé	4 Puree (réduire en purée)
Légumes frais hachés finement	Crush Ice (concassage de la glace)	Légumes en purée/Légumes préparés pour bébé	4 Puree (réduire en purée)
Gélatine pour tartes/ desserts	5 Liquify (liquéfier)	Vinaigrette pour salade	3 Mix (mélanger)
Fruits hachés surgelés (décongeler légèrement jusqu'à ce qu'on puisse y introduire la pointe de la lame d'un couteau)	Crush Ice (concassage de la glace)	Garniture salée à base de chapelure	Pulse (impulsions), 2 Chop (hacher)
Boisson glacée à base de yaourt	5 Liquify (liquéfier)	Boisson à base de sorbet	1 Stir (remuer), 5 Liquify (liquéfier)
Jus de fruit à base de concentré surgelé	1 Stir (remuer), 3 Mix (mélanger)	Fromage ricotta mou ou cottage	1 Stir (remuer), 3 Mix (mélanger)
Boisson à base de fruits (très liquide)	Crush Ice (concassage de la glace), 5 Liquify (liquéfier)	Garniture Streusel	2 Chop (hacher)
Boisson à base de fruits (épaisse)	Crush Ice (concassage de la glace), 1 Stir (remuer)	Garniture sucrée à base de chapelure	Pulse (impulsions), 2 Chop (hacher)
Sauce à base de fruits	1 Stir (remuer)	Garniture craquante sucrée	Pulse (impulsions), 2 Chop (hacher)
Fromage à pâte cuite râpé	5 Liquify (liquéfier)	Sauce pour plat principal à base de légumes	1 Stir (remuer)
		Pâte à gaufres	3 Mix (mélanger)
		Sauce Béchamel	1 Stir (remuer)





ASSEMBLAGE DU PRODUIT

IMPORTANT : Lors du déplacement du mélangeur, toujours soulever le mélangeur à partir de son socle. Le socle peut se détacher du récipient si l'on soulève le récipient du mélangeur uniquement par la poignée.

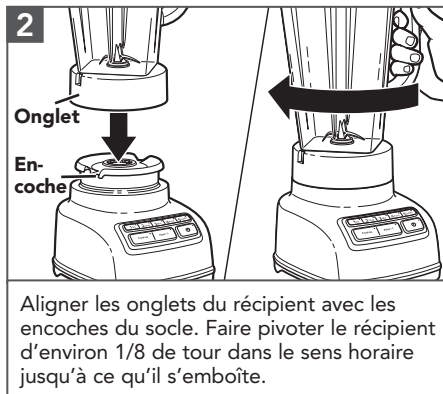
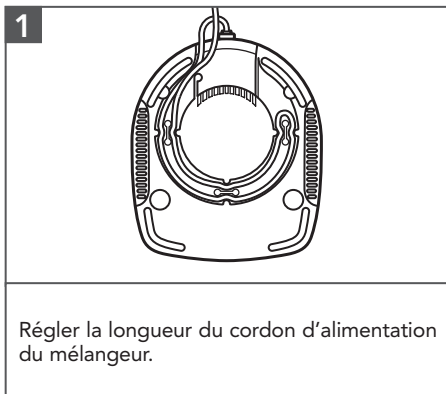

FRANÇAIS

REMARQUE : À sa position correcte, le récipient repose complètement sur le socle du mélangeur. Si tel n'est pas le cas, passer à l'étape 2. S'assurer que le récipient est bien verrouillé sur le socle du mélangeur.



⚠ AVERTISSEMENT

Risque de choc électrique

- Brancher sur une prise à 3 alvéoles reliée à la terre.**
- Ne pas enlever la broche de liaison à la terre.**
- Ne pas utiliser un adaptateur.**
- Ne pas utiliser un câble de rallonge.**

Le non-respect de ces instructions peut causer un décès, un incendie ou un choc électrique.

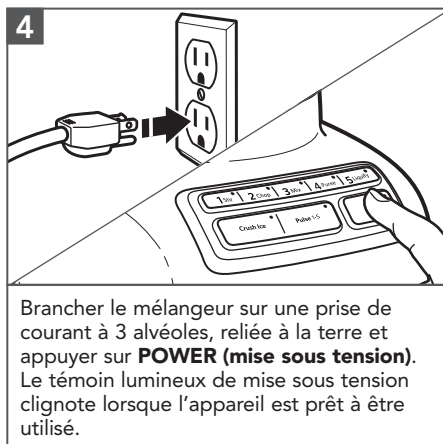



ASSEMBLAGE DU PRODUIT

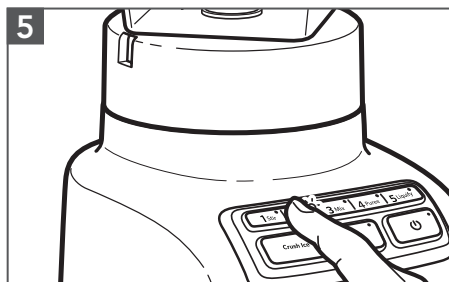

Appuyer sur le bouton de vitesse souhaitée (**1 à 5**) pour une utilisation en continu à cette vitesse. L'indicateur blanc situé à côté de la vitesse sélectionnée reste allumé.

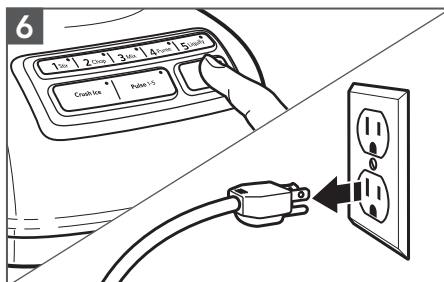

Une fois terminé, appuyer sur **POWER** (mise sous tension) pour éteindre l'appareil. Débrancher le mélangeur avant de retirer le récipient.

IMPORTANT : Lorsqu'on mélange des aliments ou liquides chauds, ne pas remplir le récipient jusqu'en haut et le faire fonctionner uniquement à la vitesse **1 Stir (remuer)**. Retirer le bouchon central de couvercle et placer un torchon sur le couvercle.

Pendant que le témoin lumineux de mise sous tension du mélangeur ou le témoin lumineux du mode **Pulse (impulsions)** clignote :

- Ne pas entraver le mouvement des lames.
- Ne pas retirer le couvercle du récipient.





UTILISATION DU PRODUIT

UTILISATION DE LA FONCTION CRUSH ICE (CONCASSAGE DE LA GLACE)

Le mélangeur comporte une caractéristique **CRUSH ICE (concassage de la glace)**. Lorsque cette fonction est sélectionnée, le mélangeur fonctionne automatiquement par impulsions à intervalles réguliers et à vitesse optimale pendant 30 secondes pour le concassage de la glace ou d'autres ingrédients.

FRANÇAIS

1

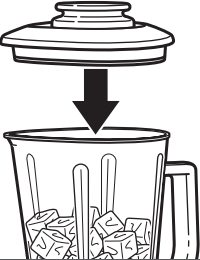

Verser les glaçons dans le récipient et bien fermer le couvercle. On peut utiliser jusqu'à la moitié d'un bac à glaçons.

2

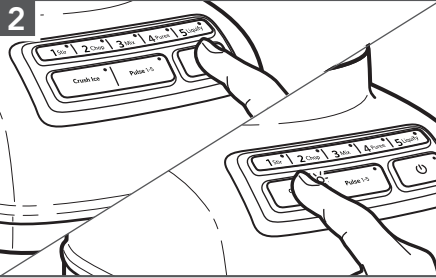

Appuyer sur **POWER (mise sous tension)** puis sur **Crush Ice (concassage de la glace)**. Le témoin lumineux reste allumé. Après avoir terminé, appuyer sur le bouton Power (mise sous tension) pour arrêter.

CONSEIL : Concasser jusqu'à la moitié d'un bac à glaçons ou 6 à 7 glaçons de taille standard à la fois. Lorsque le mélangeur est éteint, il sera utile de remuer de temps en temps la préparation avec une spatule. La fonction **Crush Ice (concassage de la glace)** a été optimisée pour pouvoir broyer et concasser la glace sans qu'il soit nécessaire d'ajouter des ingrédients liquides.

UTILISATION DU MODE PULSE (IMPULSIONS)

1

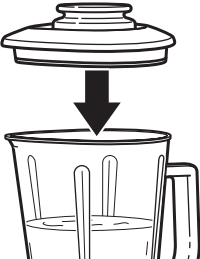

Verser les ingrédients dans le récipient et bien fermer le couvercle.

2

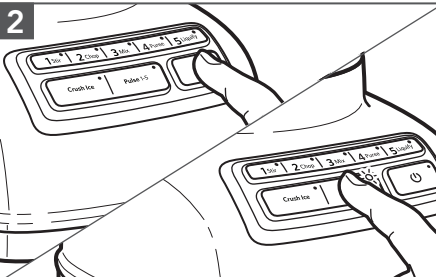

Appuyer sur le bouton de **POWER (mise sous tension)** puis appuyer sans relâcher sur le bouton **Pulse (impulsions)** pendant la durée souhaitée. Relâcher le bouton pour arrêter.





ENTRETIEN ET NETTOYAGE

REMARQUE : Ne pas immerger la base ou le cordon du mélangeur dans l'eau. Ne pas utiliser de nettoyants abrasifs ou de tampons à récurer pour éviter de rayer la surface. Débrancher le mélangeur avant le nettoyage.

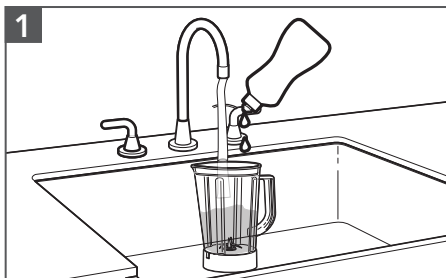

1
Remplir le récipient à moitié d'eau tiède et ajouter 1 à 2 gouttes de savon à vaisselle liquide.

Placer le récipient sur la base. Fixer le couvercle avec tasse à ingrédients.



2
Mettre le couvercle sur le mélangeur, appuyer sur le réglage de vitesse **1 Stir (remuer)** et faire fonctionner le mélangeur pendant 5 à 10 secondes. Retirer le récipient et le rincer à l'eau tiède.

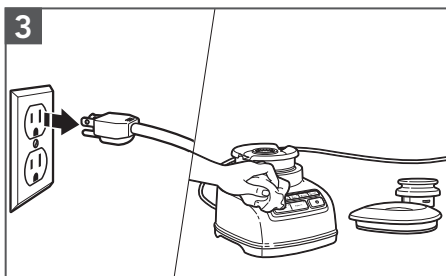

3
Essuyer le socle et le cordon d'alimentation. Nettoyer les boutons, le couvercle et la tasse à ingrédients avec un chiffon imbibé d'eau tiède, puis les sécher avec un chiffon doux.

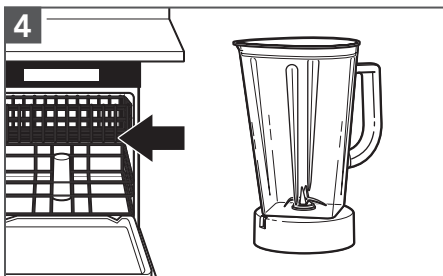

4
Pièces allant au lave-vaisselle : récipient seulement. Le récipient du mélangeur peut également être lavé dans le panier inférieur. On peut aussi le laver à l'eau savonneuse, le rincer et le sécher.





GUIDE DE DÉPANNAGE



⚠ AVERTISSEMENT

Risque de choc électrique

Brancher sur une prise à 3 alvéoles reliée à la terre.

Ne pas enlever la broche de liaison à la terre.

Ne pas utiliser un adaptateur.

Ne pas utiliser un câble de rallonge.

Le non-respect de ces instructions peut causer un décès, un incendie ou un choc électrique.

FRANÇAIS

CONSEIL : Le mélangeur ne fonctionne pas, sauf si l'on appuie d'abord sur le bouton POWER (mise sous tension).

Problème	Solution
Si le mélangeur ne démarre pas :	Vérifier pour voir si le mélangeur est branché sur une prise de courant à 3 alvéoles reliée à la terre. Si tel est le cas, appuyer sur POWER (mise sous tension).
	Si le mélangeur ne fonctionne toujours pas, inspecter le fusible ou coupe-circuit du circuit électrique auquel le mélangeur est raccordé et s'assurer que le circuit est fermé.
Si le mélangeur est branché mais que rien ne se passe lorsqu'on appuie sur POWER (mise sous tension) et que tous les témoins lumineux clignotent,	cela peut signifier que le rotor du moteur est verrouillé. Appuyer sur POWER (mise sous tension) puis débrancher le mélangeur. Le rebrancher dans la même prise, appuyer sur POWER (mise sous tension) et sélectionner la vitesse souhaitée.
Si le mélangeur est branché mais qu'il ne démarre pas et qu'un témoin lumineux clignote en alternance avec d'autres témoins lumineux,	cela peut signifier que l'une des touches du mélangeur est coincée. Appuyer sur POWER (mise sous tension) pour arrêter le mélangeur puis le débrancher. Rebrancher le mélangeur et appuyer sur POWER (mise sous tension) pour réinitialiser la touche coincée.
Si le mélangeur s'arrête au milieu d'une opération de mélange :	S'il est surchargé ou s'il se bloque, il s'arrête automatiquement pour éviter d'endommager le moteur. Appuyer sur POWER (mise sous tension) pour arrêter le mélangeur puis le débrancher. Retirer le récipient et utiliser une spatule pour repositionner les ingrédients.
	Ou, diviser le contenu en plus petites portions. Pour certaines recettes, ajouter du liquide dans le récipient peut aussi alléger la charge.
Si les ingrédients sont coincés ou ne se mélangent pas :	Appuyer sur POWER (mise sous tension) pour arrêter le mélangeur puis le débrancher. Retirer le récipient du socle du mélangeur et utiliser une spatule pour repositionner les ingrédients dans le récipient.

Si le problème n'est pas attribuable à l'une des raisons indiquées ci-dessus, voir les sections «Garantie et Dépannage». Ne pas rapporter le mélangeur au vendeur. Les détaillants n'assurent aucun service après-vente.





GARANTIE ET DÉPANNAGE

GARANTIE DU MÉLANGEUR KITCHENAID® POUR LES 50 ÉTATS DES ÉTATS-UNIS, LE DISTRICT FÉDÉRAL DE COLUMBIA, PORTO RICO ET LE CANADA

La présente garantie couvre l'acheteur et le propriétaire suivant du mélangeur lorsqu'il est utilisé dans les 50 États des États-Unis, le district fédéral de Columbia, à Porto Rico et au Canada.

Durée de la garantie :	Garantie complète d'un an à compter de la date d'achat.
KitchenAid prendra en charge les éléments suivants à votre choix : 	Remplacement sans difficulté du mélangeur. Voir la page suivante pour plus de détails concernant la procédure à suivre pour un dépannage, ou appeler le numéro sans frais 1 800 541-6390 du Centre eXpérience clientèle. OU Les frais de pièces de rechange et de main-d'œuvre pour corriger les vices de matériaux et de fabrication. L'intervention de dépannage doit être effectuée par un centre de dépannage KitchenAid agréé.
KitchenAid ne paiera pas pour :	<ul style="list-style-type: none"> A. Les réparations lorsque le mélangeur est utilisé à des fins autres qu'un usage domestique unifamilial normal. B. Les dommages causés par : accident, altération, mauvaise utilisation ou abus. C. Tout frais d'expédition ou de manutention pour livrer le mélangeur à un centre de dépannage agréé. D. Les pièces de rechange ou frais de main-d'œuvre pour le mélangeur lorsqu'il est utilisé à l'extérieur des 50 États des États-Unis, du district fédéral de Columbia, de Porto Rico et du Canada.
<p>CLAUSE D'EXONÉRATION DE RESPONSABILITÉ AU TITRE DES GARANTIES IMPLICITES; LIMITATION DES RECOURS</p> <p>LES GARANTIES IMPLICITES, Y COMPRIS DANS LA MESURE APPLICABLE LES GARANTIES DE QUALITÉ MARCHANDE OU D'APTITUDE À UN USAGE PARTICULIER, SONT EXCLUES DANS LA MESURE AUTORISÉE PAR LA LOI. TOUTE GARANTIE IMPLICITE POUVANT ÊTRE IMPOSÉE PAR LA LOI EST LIMITÉE À UN AN OU À LA PLUS COURTE PÉRIODE AUTORISÉE PAR LA LOI. CERTAINES JURIDICTIONS NE PERMETTENT PAS LA LIMITATION DE LA DURÉE DE VALIDITÉ DES GARANTIES IMPLICITES DE QUALITÉ MARCHANDE OU D'APTITUDE À UN USAGE PARTICULIER; PAR CONSÉQUENT, LES LIMITATIONS OU EXCLUSIONS STIPULÉES DANS LES PRÉSENTES PEUVENT NE PAS ÊTRE APPLICABLES.</p> <p>SI CE PRODUIT NE FONCTIONNE PAS TEL QUE GARANTI, LE SEUL ET UNIQUE RECOURS DU CLIENT CONSISTE À EN OBTENIR LA RÉPARATION OU LE REMPLACEMENT CONFORMÉMENT AUX TERMES DE LA PRÉSENTE GARANTIE LIMITÉE. KITCHENAID ET KITCHENAID CANADA DÉCLINENT TOUTE RESPONSABILITÉ AU TITRE DES DOMMAGES FORTUITS OU INDIRECTS.</p> <p>Cette garantie vous confère des droits juridiques spécifiques et vous pouvez également jouir d'autres droits qui peuvent varier d'un État à l'autre ou d'une province à l'autre.</p>	





GARANTIE ET DÉPANNAGE

GARANTIE DE REMPLACEMENT SANS DIFFICULTÉ POUR LES 50 ÉTATS DES ÉTATS-UNIS, LE DISTRICT FÉDÉRAL DE COLUMBIA ET PORTO RICO

Nous sommes tellement certains que la qualité de nos produits satisfait aux normes exigeantes de KitchenAid que si le mélangeur cesse de fonctionner au cours de la première année suivant son acquisition, KitchenAid livrera gratuitement à votre porte un appareil de remplacement identique ou comparable et prendra les dispositions nécessaires pour que le mélangeur d'origine nous soit retourné. Les accessoires électriques de remplacement seront également couverts par notre garantie limitée d'un an. Veuillez suivre ces instructions pour bénéficier de ce service de qualité. Si votre mélangeur cesse de fonctionner durant la première année suivant son acquisition, il vous suffit d'appeler le Centre

eXpérience clientèle au **1 800 541-6390**, du lundi au vendredi. Veuillez avoir l'original de votre reçu de vente à portée de main au moment de votre appel. Une preuve d'achat est indispensable pour que votre réclamation puisse être traitée. Il vous faudra fournir votre adresse de livraison complète au représentant. (ne pas utiliser de numéro de C.P.) À réception du mélangeur de rechange, utiliser le carton et les matériaux d'emballage pour emballer le mélangeur d'origine. Veuillez indiquer vos nom et adresse sur une feuille de papier et insérez-la dans le carton avec une copie de votre preuve d'achat (reçu de caisse, facture de règlement par carte de crédit etc.).

FRANÇAIS

GARANTIE DE REMPLACEMENT SANS DIFFICULTÉ POUR LE CANADA

Nous sommes tellement certains que la qualité de nos produits satisfait aux normes exigeantes de la marque KitchenAid® que si le mélangeur cesse de fonctionner au cours de la première année suivant son acquisition, KitchenAid Canada remplacera le mélangeur par un appareil de remplacement identique ou comparable. Les accessoires électriques de remplacement seront également couverts par notre garantie limitée d'un an. Veuillez suivre ces instructions pour bénéficier de ce service de qualité. Si votre mélangeur cesse de fonctionner durant la première année suivant son acquisition, apporter ou réexpédier le mélangeur port dû vers un Centre de

réparation KitchenAid agréée. Veuillez indiquer vos nom et adresse d'expédition complets dans le carton et joignez une copie de votre preuve d'achat (reçu de caisse, facture de règlement par carte de crédit, etc.). Votre mélangeur de rechange sera retourné port payé et assuré. Si le service que vous obtenez de cette manière n'est pas satisfaisant, appelez sans frais notre centre eXpérience clientèle au **1 800 807-6777**. Ou écrivez-nous à : Centre d'eXpérience pour la clientèle KitchenAid Canada 200 – 6750 Century Ave. Mississauga, ON L5N 0B7

OBTENIR UN DÉPANNAGE UNE FOIS LA GARANTIE EXPIRÉE OU COMMANDER DES ACCESSOIRES ET DES PIÈCES DE RECHANGE

Aux États-Unis et à Porto Rico :

Pour des informations sur le service de dépannage ou pour commander des accessoires ou des pièces de rechange, composer le numéro sans frais **1 800 541-6390** ou écrire au : Centre pour l'eXpérience de la clientèle KitchenAid Portable Appliances, P.O. Box 218, St. Joseph, MI 49085-0218

En dehors des États-Unis et de Porto Rico : Consulter le revendeur KitchenAid ou

le détaillant auprès duquel le mélangeur a été acheté pour savoir comment obtenir un dépannage.

Pour des informations concernant toute intervention de dépannage au Canada :

Composer sans frais le **1 800 807-6777**. Ou écrire à l'adresse suivante : Centre d'eXpérience pour la clientèle KitchenAid Canada 200 – 6750 Century Ave. Mississauga, ON L5N 0B7

®/™ ©2019 KitchenAid. Tous droits réservés. Utilisé sous licence au Canada.



PIEZAS Y CARACTERÍSTICAS

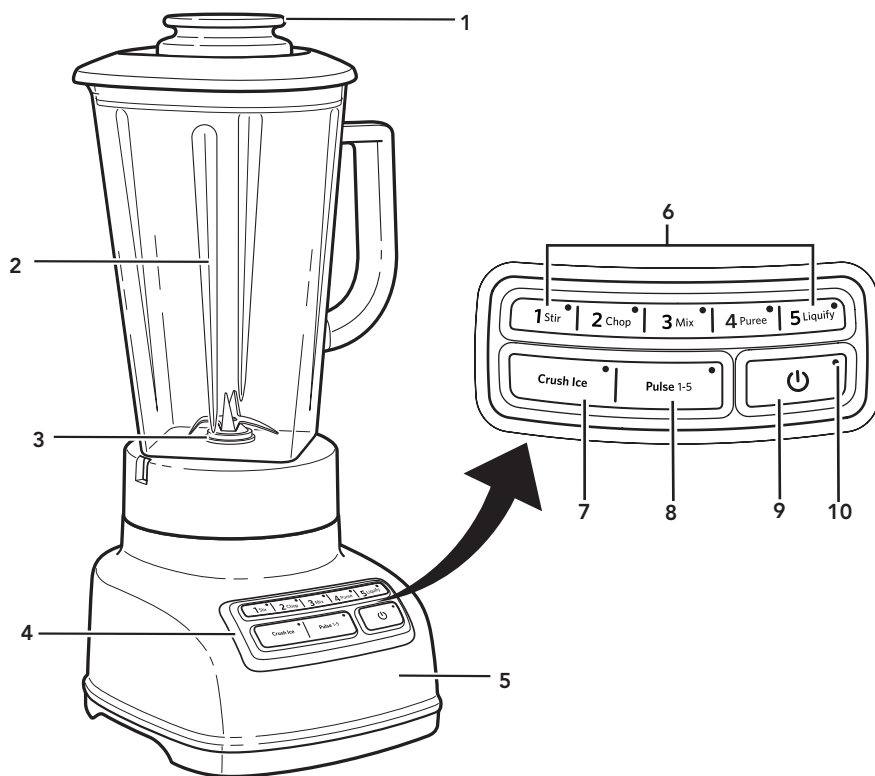

- 1 Tapa con taza para ingredientes
- 2 Jarra sin BPA
- 3 Cuchilla de acero inoxidable
- 4 Botones de control Clean Touch
- 5 Base de metal fundido

- 6 Botones de selección de velocidad
1: Stir (Revolver), 2: Chop (Picar), 3: Mix (Mezclar), 4: Puree (Puré), y 5: Liquify (Licuar).
- 7 Función Crush Ice (Picar hielo)
- 8 Función Pulse (Pulsador)
- 9 Función Power (Encendido)
- 10 Luz indicadora



SEGURIDAD DEL PRODUCTO

Su seguridad y la seguridad de los demás es muy importante.

Hemos incluido muchos mensajes importantes de seguridad en este manual y en su electrodoméstico. Lea y obedezca siempre todos los mensajes de seguridad.



Este es el símbolo de alerta de seguridad.

Este símbolo le llama la atención sobre peligros potenciales que pueden ocasionar la muerte o una lesión a usted y a los demás.

Todos los mensajes de seguridad irán a continuación del símbolo de advertencia de seguridad y de la palabra "PELIGRO" o "ADVERTENCIA".

Estas palabras significan:

 **PELIGRO**

Si no sigue las instrucciones de inmediato, usted puede morir o sufrir una lesión grave.

 **ADVERTENCIA**

Si no sigue las instrucciones, usted puede morir o sufrir una lesión grave.

Todos los mensajes de seguridad le dirán el peligro potencial, le dirán cómo reducir las posibilidades de sufrir una lesión y lo que puede suceder si no se siguen las instrucciones.

MEDIDAS DE PRECAUCIÓN IMPORTANTES

Al utilizar electrodomésticos eléctricos, se deben seguir las precauciones básicas de seguridad, entre las que se incluyen las siguientes:

1. Lea todas las instrucciones.
2. Para protegerse contra el riesgo de choque eléctrico, no ponga la licuadora en agua ni en ningún otro líquido.
3. Este electrodoméstico no ha sido diseñado para ser usado por personas (incluidos niños) con capacidad física, sensorial o mental reducida, o con falta de experiencia y conocimiento, a menos que lo hagan bajo supervisión o siguiendo las instrucciones relativas al uso del aparato, a cargo de una persona responsable por su seguridad. Se debe supervisar atentamente cuando cualquier electrodoméstico se utilice por niños o cerca de ellos. Los niños deben estar bajo supervisión para garantizar que no jueguen con el aparato.
4. Apague el electrodoméstico, luego desenchúfelo del tomacorriente cuando no esté en uso, antes de armar o desarmar las piezas, y antes de limpiarlo. Para desenchufarlo, tome el enchufe y retírelo del tomacorriente. Nunca tire del cable eléctrico.
5. Evite tocar las piezas que estén en movimiento.
6. No utilice ningún electrodoméstico cuyo cable o enchufe esté dañado, si el aparato no ha funcionado correctamente, si se ha caído o dañado de alguna forma. Llame al número de teléfono de atención al cliente del fabricante para obtener información sobre revisión, reparación o ajuste del producto.
7. No utilice el electrodoméstico en exteriores.





SEGURIDAD DEL PRODUCTO

8. No deje que el cable cuelgue del borde de la mesa o del mostrador.
9. Mantenga las manos y los utensilios fuera del recipiente mientras mezcla, para así evitar el riesgo de lesiones graves a personas o daños a la licuadora. Puede usarse un raspador, pero se debe utilizar solamente cuando la licuadora no esté funcionando.
10. Las cuchillas son filosas. Manipúlelas con cuidado.
11. Siempre use la licuadora con la tapa puesta.
12. KitchenAid recomienda no usar accesorios, incluidas las botellas para conservas, ya que pueden crear un riesgo de lesiones personales.
13. Cuando licue líquidos calientes, quite el centro de la cubierta de dos partes.
14. La luz que destella indica que está lista para funcionar; evite todo contacto con las cuchillas o las piezas móviles.

Medidas Importantes de Seguridad requeridas para el cumplimiento de las regulaciones en México:

15. Si el cordón de alimentación es dañado, este debe de ser reemplazado por el fabricante o su agente de servicio o por personal calificado para evitar el riesgo.
16. El aparato no se destina para utilizarse por personas (incluyendo niños) cuyas capacidades físicas, sensoriales o mentales sean diferentes o estén reducidas o carezcan de experiencia o conocimiento a menos que dichas personas reciban supervisión o capacitación del funcionamiento del aparato por una persona responsable.
17. Los niños deben supervisarse para asegurar que ellos no empleen el aparato como juguete.
18. La Licuadora debe desconectarse siempre de la fuente de alimentación si no se atiende su funcionamiento, y antes de su ensamble, desensamble o limpieza.
19. No permita el uso de la licuadora por los niños sin la supervisión de un adulto.
20. Apagar el aparato y desconectar de la fuente de alimentación antes de cambiar accesorios o acercarse a partes que tienen movimiento durante el uso del aparato.
21. Este aparato se destina para utilizarse en aplicaciones de uso doméstico y similar como los siguientes:
 - a) Por el personal de cocina en áreas de tiendas, oficinas u otros entornos de trabajo.
 - b) Casas de campo.
 - c) Por clientes en hoteles, moteles u otros entornos de tipo residencial.
 - d) Entornos tipo dormitorio o comedor.
22. No dé al aparato un uso diferente de aquel para el cual fue diseñado. Podría dar lugar a posibles lesiones.

GUARDE ESTAS INSTRUCCIONES

Este producto ha sido diseñado únicamente para uso doméstico.





SEGURIDAD DEL PRODUCTO

REQUISITOS ELÉCTRICOS

⚠ ADVERTENCIA



Peligro de Choque Eléctrico
Conecte a un contacto de pared de conexión a tierra de 3 terminales.
No quite la terminal de conexión a tierra.
No use un adaptador.
No use un cable eléctrico de extensión.
No seguir estas instrucciones puede ocasionar la muerte, incendio o choque eléctrico.

Tensión: 120 V

Frecuencia: 60 Hz

Amperaje: 6,0 A

NOTA: si el enchufe no encaja en el tomacorriente, póngase en contacto con un electricista o un técnico de servicio calificado. No modifique el enchufe de ninguna manera. No use un adaptador.

No use un cable eléctrico de extensión. Si el cable de suministro eléctrico es demasiado corto, haga que un electricista o técnico de servicio calificado instale un tomacorriente cerca del electrodoméstico.

ESPAÑOL

POTENCIA DEL MOTOR

La potencia del motor de la licuadora se midió con un dinamómetro, una máquina que los laboratorios utilizan habitualmente para medir la potencia mecánica de los motores. La referencia a nuestro motor de 0,9 caballos de fuerza (HP) de potencia máxima refleja la potencia de salida del motor en sí y no la potencia de salida de la licuadora en la jarra. Como con cualquier licuadora, la potencia de salida de la jarra no es igual a la potencia del motor en sí.





INTRODUCCIÓN

Primero, limpie todas las piezas y accesorios (consulte la sección “Cuidado y limpieza”). Asegúrese de que el mostrador debajo del aparato y las áreas circundantes estén secos y limpios.

La taza para ingredientes de la jarra de la licuadora se puede usar para medir y agregar ingredientes. Quite la tapa y agregue los ingredientes a la velocidad **1 Stir (Revolver)**, **2 Chop (Picar)**, o **3 Mix (Mezclar)**. Cuando use la licuadora a velocidades más altas con la jarra llena o con ingredientes calientes, detenga la licuadora y luego agregue los ingredientes.

La función de licuado Soft Start (Inicio suave) pone en marcha la licuadora automáticamente a una velocidad más baja, para acercar los ingredientes a las cuchillas. Luego aumenta rápidamente hasta la velocidad seleccionada para proveer un desempeño óptimo. La función de licuado Soft Start (Inicio suave) funciona únicamente cuando se selecciona una velocidad y no funciona con **Pulse (Pulsador)** o **Crush Ice (Picar hielo)**.

GUÍA PARA EL CONTROL DE VELOCIDADES

Elemento	Velocidad	Elemento	Velocidad
Bebida helada licuada	Crush Ice (Picar hielo), 5 Liquify (Licuar)	Salsa de carne	3 Mix (Mezclar)
Tarta de queso	5 Liquify (Licuar)	Bebida helada a base de leche	Crush Ice (Picar hielo), 5 Liquify (Licuar)
Frutas picadas	Pulse (Pulsador), 2 Chop (Picar)	Relleno para sándwich de ensalada con carne	Pulse (Pulsador), 2 Chop (Picar)
Vegetales picados	Pulse (Pulsador), 2 Chop (Picar)	Mousse	5 Liquify (Licuar)
Comida para untar a base de queso crema	1 Stir (Revolver)	Avena	4 Puree (Puré)
Sopa crema	1 Stir (Revolver)	Masa para panqueques	3 Mix (Mezclar)
Hielo triturado/picado	Crush Ice (Picar hielo)	Pesto	2 Chop (Picar)
Salsa	1 Stir (Revolver)	Puré de frutas/comida para bebé	4 Puree (Puré)
Frutas frescas finamente picadas	Crush Ice (Picar hielo)	Puré de carne/comida para bebé de carne	4 Puree (Puré)
Vegetales frescos finamente picados	Crush Ice (Picar hielo)	Puré de vegetales/comida para bebé de vegetales	4 Puree (Puré)
Gelatina ligera para tartas/postres	5 Liquify (Licuar)	Aderezo para ensalada	3 Mix (Mezclar)
Fruta congelada picada (descongélela un poco, hasta que pueda introducir la punta de un cuchillo)	Crush Ice (Picar hielo)	Cobertura de migas salada	Pulse (Pulsador), 2 Chop (Picar)
Bebida a base de yogur congelado	5 Liquify (Licuar)	Bebida a base de sorbete	1 Stir (Revolver), 5 Liquify (Licuar)
Jugo de frutas de concentrado congelado	1 Stir (Revolver), 3 Mix (Mezclar)	Queso ricota o requesón suave	1 Stir (Revolver), 3 Mix (Mezclar)
Bebida a base de frutas (ligera)	Crush Ice (Picar hielo), 5 Liquify (Licuar)	Cobertura de streusel	2 Chop (Picar)
Bebida a base de frutas (espesa)	Crush Ice (Picar hielo), 1 Stir (Revolver)	Cobertura de migas dulce	Pulse (Pulsador), 2 Chop (Picar)
Salsa a base de frutas	1 Stir (Revolver)	Cobertura dulce crujiente	Pulse (Pulsador), 2 Chop (Picar)
Queso duro rallado	5 Liquify (Licuar)	Salsa para plato principal a base de vegetales	1 Stir (Mezclar)
		Masa para waffles	3 Mix (Mezclar)
		Salsa blanca	1 Stir (Revolver)





MONTAJE DEL PRODUCTO

IMPORTANTE: cuando mueva la licuadora, levántela siempre de la base. La base se desconectará de la jarra si la licuadora solamente se agarra de la jarra o de la manija de la jarra de la licuadora.

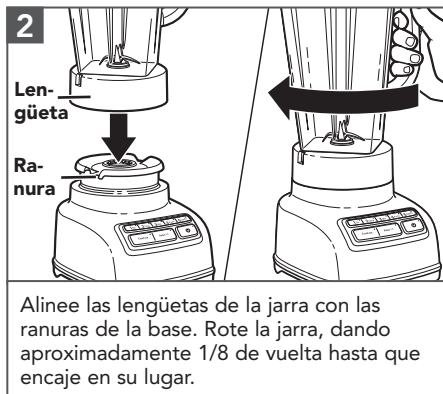
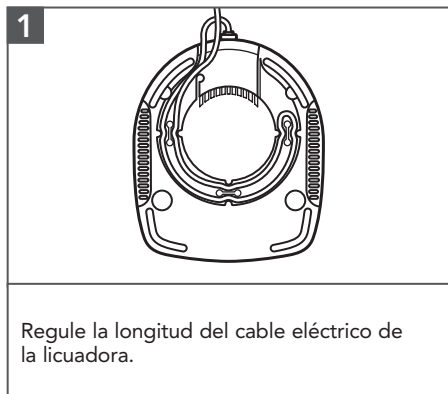

ESPAÑOL

NOTA: cuando la jarra se coloca apropiadamente, quedará completamente apoyada sobre la base de la licuadora. De lo contrario, repita el paso 2. Asegúrese de que la jarra esté correctamente bloqueada sobre la base de la licuadora.

⚠ ADVERTENCIA

Peligro de Choque Eléctrico



Conecte a un contacto de pared de conexión a tierra de 3 terminales.

No quite la terminal de conexión a tierra.

No use un adaptador.

No use un cable eléctrico de extensión.

No seguir estas instrucciones puede ocasionar la muerte, incendio o choque eléctrico.

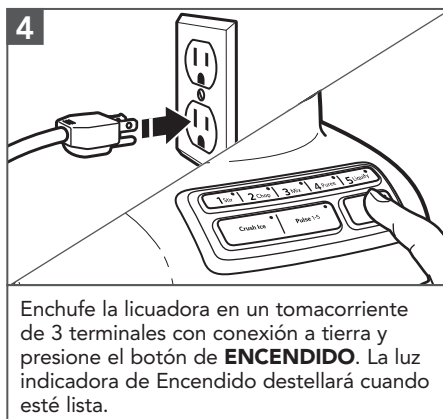
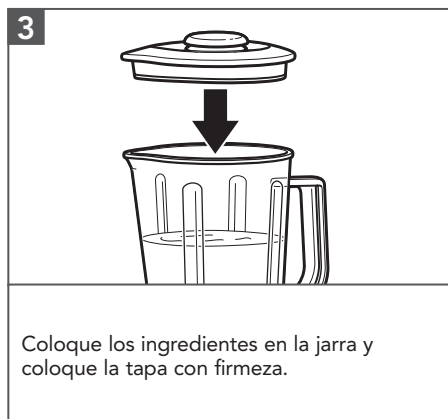



MONTAJE DEL PRODUCTO



Presione el botón de la velocidad deseada (**1 a 5**) para que funcione de manera continua a esa velocidad. La luz indicadora blanca al lado de la velocidad seleccionada permanecerá encendida.

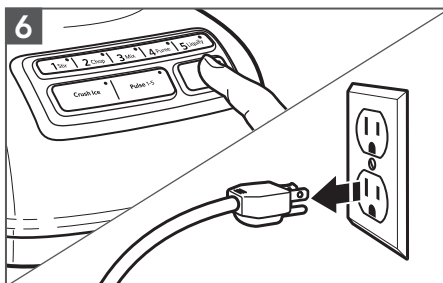

Cuando haya terminado, presione el botón de **POWER (Encendido)** para apagarla. Desenchufe la licuadora antes de quitar la jarra.

IMPORTANTE: si va a licuar alimentos o líquidos calientes, no llene la jarra hasta el borde, y utilice únicamente la velocidad **1 Stir (Revolver)**. Retire el tapón del centro y coloque una toalla sobre la tapa.

Mientras que el indicador de la función de potencia o la luz indicadora del modo **Pulse (Pulsador)** de la licuadora estén destellando:

- No interfiera con el movimiento de la cuchilla.
- No quite la tapa de la jarra.





USO DEL PRODUCTO

CÓMO USAR LA FUNCIÓN CRUSH ICE (PICAR HIELO)

Las licuadoras ofrecen la función **CRUSH ICE (Picar hielo)**. Cuando esta se selecciona, la licuadora automáticamente se activará en pulsos alternadamente durante 30 segundos, a la velocidad óptima para picar hielo u otros ingredientes.

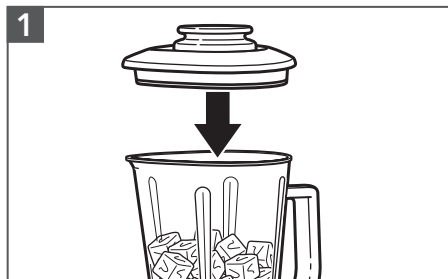

Agregue los cubos de hielo en la jarra y coloque la tapa con firmeza. Utilice hasta 1/2 bandeja de cubos de hielo.

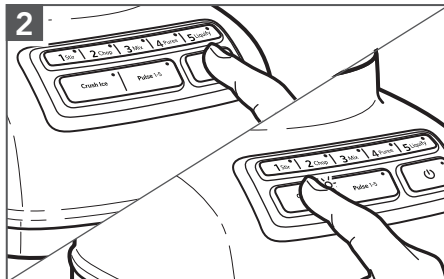

Presione el botón de **ENCENDIDO**; después presione **Crush Ice (Picar hielo)**. La luz indicadora permanecerá encendida. Cuando termine, presione el botón de encendido para detener la licuadora.

ESPAÑOL

SUGERENCIA: procese hasta 1/2 bandeja de cubos de hielo estándar o 6 a 7 cubitos de hielo al mismo tiempo. Revolver ocasionalmente con una espátula será útil cuando la licuadora esté apagada. La función **Crush Ice (Picar hielo)** ha sido optimizada para picar y triturar hielo sin agregar ningún ingrediente líquido.

CÓMO USAR EL MODO PULSE (PULSADOR)

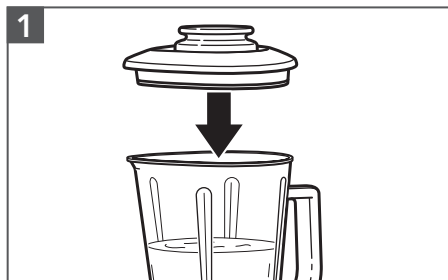

Coloque los ingredientes en la jarra y coloque la tapa con firmeza.

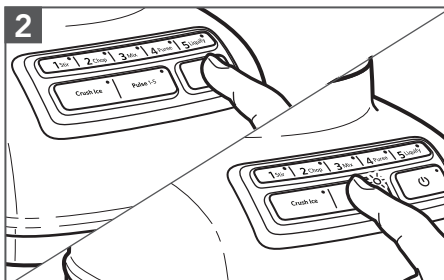

Presione el botón de **POWER (Encendido)**; después presione y sostenga el botón **Pulse (Pulsador)** durante el tiempo de licuado que desee. Suelte el botón para detener la licuadora.





CUIDADO Y LIMPIEZA

NOTA: no sumerja la base de la licuadora ni el cable en agua. No use limpiadores ni esponjas abrasivos para evitar rayaduras. Desenchufe la licuadora antes de limpiarla.

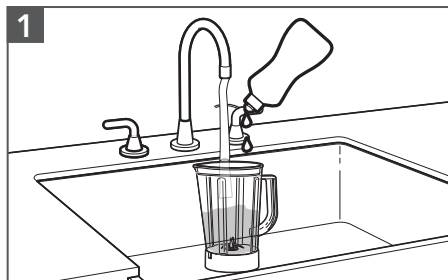

1
Llene la mitad de la jarra con agua tibia y agregue 1 o 2 gotas de líquido lavavajillas. Coloque la jarra sobre la base. Asegure la tapa con la taza para ingredientes.



2
Coloque la tapa en la jarra, presione el ajuste de velocidad **1 Stir (Revolver)** y ponga a funcionar la licuadora de 5 a 10 segundos. Retire la jarra y enjuáguela con agua tibia.

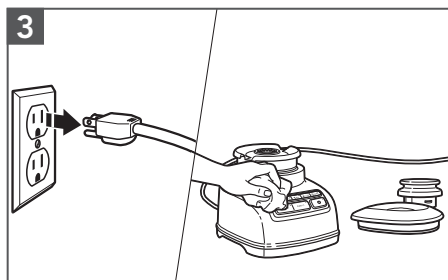

3
Limpie la base, el cable eléctrico, los botones de control Clean Touch, las tapas y las tazas para ingredientes con un paño humedecido con agua tibia y luego seque todo con un paño suave.

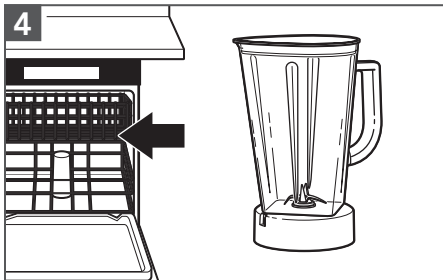

4
Piezas aptas para lavavajillas: solo la jarra. La jarra de la licuadora también se puede lavar en la canasta inferior. O se puede lavar a mano con agua jabonosa, enjuagar y secar con un paño.





GUÍA DE SOLUCIÓN DE PROBLEMAS



⚠️ ADVERTENCIA

Peligro de Choque Eléctrico

- Conecte a un contacto de pared de conexión a tierra de 3 terminales.**
- No quite la terminal de conexión a tierra.**
- No use un adaptador.**
- No use un cable eléctrico de extensión.**
- No seguir estas instrucciones puede ocasionar la muerte, incendio o choque eléctrico.**

ESPAÑOL

SUGERENCIA: la licuadora no funciona en ninguna velocidad a menos que se presione primero el botón de encendido.

Problema	Solución
Si la licuadora no comienza a funcionar:	Verifique que la licuadora esté enchufada correctamente en un tomacorriente de 3 terminales con conexión a tierra. Si lo está, presione el botón de encendido.
	Si la licuadora aun no funciona, revise el fusible o el cortacircuitos en el circuito eléctrico en el cual está conectada la licuadora y asegúrese de que esté cerrado.
Si la licuadora está enchufada, pero no sucede nada cuando se presiona el botón de encendido y todas las luces indicadoras están destellando:	El rotor del motor puede estar bloqueado. Presione el botón de encendido, luego desconecte la licuadora. Vuelva a enchufarla, luego presione el botón de encendido y seleccione la velocidad deseada.
Si la licuadora está enchufada, pero no se pone en marcha y una luz destella de forma alternativa a las otras luces indicadoras:	La licuadora puede tener una tecla atascada. Presione el botón de encendido para apagar la licuadora, luego desenchúfela. Vuelva a enchufar la licuadora y presione el botón de encendido para volver a encenderla y restaurar la tecla atascada.
Si la licuadora se detiene durante el funcionamiento:	Si está sobrecargada o atascada, se apagará automáticamente para evitar daños en el motor. Presione el botón de encendido para apagar la licuadora, luego desenchúfela. Quite la jarra y use una espátula para acomodar los ingredientes.
	O divida el contenido en lotes más pequeños. En ciertas recetas, agregar líquido en la jarra también puede reducir la carga.
Si los ingredientes están atascados o no se licúan:	Presione el botón de encendido para apagar la licuadora, luego desenchúfela. Retire la jarra de la base y use una espátula para acomodar los ingredientes dentro de la jarra.

Si el problema no se debe a lo mencionado anteriormente, consulte la sección "Garantía y servicio técnico". No devuelva la licuadora a la tienda minorista. Los minoristas no proveen servicio técnico.





GARANTÍA Y SERVICIO TÉCNICO

GARANTÍA DE KITCHENAID® PARA LA LICUADORA EN LOS CINCUENTA ESTADOS DE LOS ESTADOS UNIDOS, EL DISTRITO DE COLUMBIA, PUERTO RICO Y CANADÁ

Esta garantía se extiende al comprador y a cualquier propietario subsiguiente para las licuadoras que se utilicen en los cincuenta estados de Estados Unidos, el Distrito de Columbia, Puerto Rico y Canadá.

Duración de la garantía:	Un año de garantía completa a partir de la fecha de compra.
KitchenAid pagará por lo siguiente, a su elección: 	<p>Reemplazo sin complicaciones de la licuadora. Consulte la página siguiente para obtener detalles acerca de cómo obtener servicio técnico o llame sin cargo al Centro para la eXperiencia del cliente al 1-800-541-6390.</p> <p>○</p> <p>Los costos de las piezas de repuesto y del trabajo de reparación para corregir los defectos en los materiales y la mano de obra. El servicio deberá ser provisto por un centro de servicio autorizado por KitchenAid.</p>
KitchenAid no pagará por:	<ul style="list-style-type: none"> A. Reparaciones cuando la licuadora haya sido empleada para fines ajenos al uso doméstico normal de una sola familia. B. Daños causados por accidente, alteración, uso indebido o abuso. C. Cualquier gasto de envío o manejo para llevar la licuadora a un centro de servicio autorizado. D. Piezas de repuesto o costos de mano de obra para licuadoras operadas fuera de los cincuenta estados de Estados Unidos, el Distrito de Columbia, Puerto Rico y Canadá.
<p>EXCLUSIÓN DE GARANTÍAS IMPLÍCITAS; LIMITACIÓN DE RECURSOS</p> <p>LAS GARANTÍAS IMPLÍCITAS, INCLUIDAS EN LA MEDIDA QUE CORRESPONDA LAS GARANTÍAS DE COMERCIABILIDAD O DE IDONEIDAD PARA UN PROPÓSITO PARTICULAR, QUEDAN EXCLUIDAS EN LA MEDIDA EN QUE ESTÉ PERMITIDO POR LEY. TODA GARANTÍA IMPLÍCITA QUE SEA IMPUESTA POR LEY SERÁ LIMITADA A UN AÑO O AL PERÍODO MÁS CORTO PERMITIDO POR LEY. ALGUNOS ESTADOS Y PROVINCIAS NO PERMITEN LAS LIMITACIONES O EXCLUSIONES ACERCA DE CUÁNTO DEBE DURAR UNA GARANTÍA IMPLÍCITA DE COMERCIABILIDAD O DE IDONEIDAD, DE MODO QUE LAS LIMITACIONES O EXCLUSIONES ARRIBA MENCIONADAS PUEDEN NO APLICARSE EN SU CASO.</p> <p>SI ESTE PRODUCTO NO FUNCIONA COMO SE HA GARANTIZADO, EL ÚNICO Y EXCLUSIVO RECURSO DEL CLIENTE SERÁ EL DE REPARARLO O REEMPLAZARLO SEGÚN LOS TÉRMINOS DE ESTA GARANTÍA LIMITADA. KITCHENAID Y KITCHENAID CANADA NO SE RESPONSABILIZARÁN POR DAÑOS INCIDENTALES O CONSECUENTES. Esta garantía le otorga derechos legales específicos y es posible que usted tenga también otros derechos, los cuales varían de un estado a otro o de una provincia a otra.</p>	





GARANTÍA Y SERVICIO TÉCNICO

GARANTÍA DE REEMPLAZO SIN DIFICULTADES – EN LOS CINCUENTA ESTADOS DE ESTADOS UNIDOS, EL DISTRITO DE COLUMBIA Y PUERTO RICO

Confiamos tanto en que la calidad de nuestros productos cumple con las exigentes normas de KitchenAid que, si la licuadora presentara alguna falla durante el primer año de compra, KitchenAid se encargará de entregar un reemplazo idéntico o similar a su domicilio sin cargo y de devolver su licuadora original a nosotros. La unidad de reemplazo estará también cubierta por nuestra garantía limitada de un año. Siga estas instrucciones para obtener este servicio de calidad. Si su licuadora presentara fallas en el primer año de compra, simplemente llame a nuestro Centro para la eXperiencia del

cliente al **1-800-541-6390**, de lunes a viernes. Tenga a mano el recibo de compra original cuando llame. Se requerirá el comprobante de compra para iniciar un proceso de reclamo. Proporcione al asesor su dirección de envío completa. (No use números de apartados postales.) Cuando usted reciba la licuadora de reemplazo, use la caja y los materiales de empaque para empacar la licuadora original. En la caja, incluya su nombre y domicilio en una hoja de papel junto con la copia del comprobante de compra (recibo de registro, talón de tarjeta de crédito, etc.).

ESPAÑOL

GARANTÍA DE REEMPLAZO SIN DIFICULTADES: CANADÁ

Confiamos tanto en que la calidad de nuestros productos cumple con las exigentes normas de la marca KitchenAid® que, si su licuadora presentara alguna falla durante el primer año después de la compra, KitchenAid Canada se la reemplazará con un producto idéntico o un reemplazo similar. La unidad de reemplazo estará también cubierta por nuestra garantía limitada de un año. Siga estas instrucciones para obtener este servicio de calidad. Si su licuadora presentara alguna falla durante el primer año de compra, llévela o envíela a cobro revertido a un Centro de servicio autorizado por KitchenAid.

Incluya en la caja su nombre y la dirección de envío completa junto con una copia del comprobante de compra (recibo de registro, talón de tarjeta de crédito, etc.). Su licuadora de reemplazo será devuelta con porte prepagado y asegurado. Si no puede obtener servicio satisfactorio de esta manera, llame sin cargo a nuestro Centro para la eXperiencia del cliente al **1-800-807-6777**.

O bien, escribanos a:
Customer eXperience Centre
KitchenAid Canada
200 - 6750 Century Ave.
Mississauga, ON L5N 0B7

CÓMO OBTENER SERVICIO TÉCNICO DESPUÉS DE QUE EXPIRE LA GARANTÍA O CÓMO PEDIR ACCESORIOS Y PIEZAS DE REPUESTO

En los Estados Unidos y Puerto Rico:

Para obtener información acerca del servicio técnico o para pedir accesorios o piezas de repuesto, llame sin costo al **1-800-541-6390** o escriba a:

Customer eXperience Center,
KitchenAid Portable Appliances,
P.O. Box 218, St. Joseph, MI 49085-0218

Fuera de los Estados Unidos y Puerto Rico:

Consulte a su distribuidor local de KitchenAid o a la tienda donde compró la

licuadora para pedir para pedir información sobre cómo obtener servicio técnico.

Para obtener información acerca del servicio en Canadá:

Llame sin cargo al **1-800-807-6777**.

O bien, escriba a:
Customer eXperience Centre
KitchenAid Canada
200 - 6750 Century Ave.
Mississauga, ON L5N 0B7



GARANTÍA Y SERVICIO

CERTIFICADO DE GARANTÍA DE PEQUEÑOS ELECTRODOMÉSTICOS DE LA MARCA KITCHENAID GARANTÍA VÁLIDA SÓLO EN EL PAÍS DE ADQUISICIÓN DEL PRODUCTO GARANTIZADO

IMPORTANTE: Este Certificado o Tarjeta de Garantía debería presentarse junto a la factura o boleta de compra o recepción original del producto garantizado. Para Colombia: la factura será exigible sólo en los casos en que la normativa local así lo permita.

<p>Comercializador/ Importadores/Garantes de los productos garantizados:</p>	<p>En Colombia: Whirlpool Colombia S.A.S. En Ecuador: Whirlpool Ecuador S.A. En El Salvador: Whirlpool El Salvador S.A. de C.V. En Guatemala: Whirlpool Guatemala S.A. En México: Whirlpool México, S. de R.L. de C.V. En Puerto Rico: Whirlpool Corporation. En Panamá, Costa Rica, Honduras, Nicaragua, esta Garantía no es válida sin la firma y el sello del Distribuidor correspondiente, quien será responsable directo frente al consumidor final y por lo tanto revestirá el carácter de Garante.</p>	
<p>Término de la garantía:</p>	<p>Un (1) año en todos sus componentes y mano de obra a partir de la fecha en que el consumidor reciba a conformidad el producto.</p>	
<p>KitchenAid cubrirá</p>	<p>La mano de obra calificada y piezas de repuestos necesarias para la reparación y el buen funcionamiento del producto garantizado, siempre que éste deba ser intervenido debido a inconvenientes o fallas de funcionamiento del mismo o de sus componentes y cuando la falla se presente en condiciones normales de uso.</p>	
<p>Esta Garantía no comprende:</p> <ul style="list-style-type: none"> A. Daños ocasionados por la instalación incorrecta, inapropiada o ilegal del producto o por la instalación y/o corrección de una instalación deficiente efectuada por terceros no autorizados por el Garante. B. Daños ocasionados al producto y/o a cualquier otra parte y/o repuesto del producto por voltaje inadecuado, instalaciones eléctricas defectuosas y/o fluctuaciones de corriente eléctrica. C. Daños ocasionados por elementos extraños al producto (Ej: utensilios de cocina). D. Daños por el uso indebido de limpiadores químicos o abrasivos, no destinados o recomendados para la limpieza de electrodomésticos. E. Daños en partes de vidrio, porcelana, partes plásticas, de hule o de goma, pintura y en general los daños de las partes estéticas del producto, causadas por el deterioro normal del producto o su mal uso. F. Daños causados u ocasionados por: el deterioro normal del producto o uso incorrecto o mal uso; accidente o cualquier hecho de la naturaleza o humano que pueda ser considerado como caso fortuito o fuerza mayor; golpes, caídas y/o rayaduras; transporte y/o a la manipulación de un tercero no autorizado; roedores, insectos o cualquier otro animal. 		





GARANTÍA Y SERVICIO

- G. Fallas en los bombillos o lámparas en aquellos productos que tengan iluminación interna.
- H. Reparaciones del producto por alguna persona NO autorizada por el Garante y/o uso de piezas NO originales.
- I. Los gastos de fletes / transporte y/o entrega del producto a los efectos de la reparación del producto cuando los mismos no hayan sido autorizados por el Garante.
- J. La reposición de accesorios que acompañen al producto.

Las especificaciones técnicas, condiciones de instalación, uso y mantenimiento del producto, así como las de su reparación y el modo de hacer efectiva la Garantía otorgada en el presente Certificado de Garantía - incluyendo los contactos para la adquisición o compra de repuestos legítimos - se encuentran detalladas en este Manual de Uso. La solicitud de cumplimiento de ésta Garantía se podrá efectuar de forma personal y/o telefónica y/o por correo electrónico al Centro de Atención al Cliente del Garante.

Para México la garantía no es efectiva en los siguientes casos:

- A. Cuando el producto ha sido utilizado en condiciones distintas a las normales.
- B. Cuando el producto no ha sido operado de acuerdo con su correspondiente Manual de Uso y Cuidado.
- C. Cuando el producto ha sido alterado o reparado por personas o establecimientos no autorizados por Whirlpool.

CERTIFICADO DE GARANTÍA DE PEQUEÑOS ELECTRODOMÉSTICOS DE LA MARCA KITCHENAID

Derechos del Beneficiario / Titular:

- El Garante se compromete a reparar el producto garantizado en un plazo de treinta (30) días hábiles contados a partir de la fecha de la solicitud de reparación, salvo eventuales demoras en el embarque de repuestos, cuando los mismos provengan del extranjero o en la falta de provisión y/o existencia de los mismos por razones externas al Garante. En todo caso, se informará al Beneficiario / Titular oportunamente sobre las eventuales demoras que pudieran afectar el plazo de reparación del producto garantizado.
- El Beneficiario / Titular de la Garantía contenida en el presente Certificado podrá ceder la misma junto al producto garantizado durante el término de su vigencia; en este caso, el Garante sólo reconocerá al nuevo Beneficiario de ella, el tiempo de vigencia pendiente, siempre y cuando el usuario muestre el comprobante de compra para validar la vigencia de la garantía.

Las condiciones de validez de la garantía están sujetas a que el producto garantizado:

- Sea utilizado en condiciones normales en un todo de acuerdo con las especificaciones, términos y condiciones indicadas en el Manual de Uso del que este Certificado de Garantía es parte integrante.
- Sea instalado y usado conforme a las instrucciones y recomendaciones establecidas en el Manual de Uso.
- Sea mantenido protegido de los efectos del clima (Ej: calor, humedad, frío, lluvia).

Nota importante:

El Garante no se hace responsable por ningún daño y/o perjuicio material y/o personal, directo y/o indirecto que pudiesen sufrir el adquirente, consumidor y/o terceros en relación al producto garantizado, originados en el no seguimiento de las indicaciones establecidas en el Manual de Uso del producto garantizado por la presente y del cual este Certificado de Garantía forma parte integrante, y en especial originadas en el no cumplimiento de las normas y reglamentaciones de control vigentes en relación a las instalaciones domiciliarias.



GARANTÍA Y SERVICIO

La presente Garantía no constituye y en ningún caso podrá ser interpretada como una prórroga o plazo adicional en los términos y condiciones de la garantía legal del producto establecida por la ley local. La presente Garantía no extiende ni otorga al Beneficiario/Titular de ésta, más derechos que aquellos expresamente señalados en este documento. Ello sin perjuicio de la Garantía Legal que cada país reconozca, la que será efectiva según los términos y plazos de la ley local aplicable en caso de divergencias.

La Garantía otorgada a través del presente Certificado de Garantía reviste el carácter de legal únicamente por el plazo estipulado localmente por ley como tal. En tal sentido, reviste el carácter de convencional respecto del plazo otorgado más allá del término mínimo exigido por la normativa aplicable en cada país.

IDENTIFICACION E INDIVIDUALIZACION DEL PRODUCTO	
Nombre del comprador/beneficiario de la garantía:	
Documento de identidad:	
Dirección/ Teléfono:	
Nombre del distribuidor/ Almacén:	Producto:
Dirección/ Teléfono:	Modelo:
Ciudad y País de compra:	Serie No:
Fecha de compra:	Factura No:
Fecha de entrega:	Marca:
Tamaño o capacidad (si aplica):	Material y color predeterminado

CERTIFICADO DE GARANTÍA DE PEQUEÑOS ELECTRODOMÉSTICOS DE LA MARCA KITCHENAID

Para hacer efectiva esta garantía:

- Este documento deberá ser presentado para cualquier trámite relacionado con la garantía de productos adquiridos dentro de los países que se mencionan a continuación. Si usted compró su producto en otro país, acuda a la casa comercial/distribuidor donde fue adquirido.
- El consumidor deberá mantener este documento en su poder y en un lugar seguro. En caso de extravío de la póliza, el consumidor deberá presentar su comprobante de compra para hacer válida la garantía.
- El consumidor podrá solicitar que se haga efectiva la garantía que ampara este certificado al distribuidor donde adquirió el producto, presentando su producto con esta póliza llenada con los datos solicitados en la sección "Individualización del producto garantizado" y debidamente sellada por el distribuidor que la vendió.
- El consumidor podrá solicitar que se haga efectiva la garantía que ampara esta póliza al fabricante del producto en los domicilios y/o teléfonos siguientes:





GARANTÍA Y SERVICIO

<p>México</p> <p>Lugar donde también podrá obtener las partes, componentes, consumibles y accesorios originales. Dirección: Antigua Carretera a Roma Km 9, Col. El Milagro, Apodaca, N.L. México 66634 Línea telefónica gratuita nacional: 01800-0022-767 Horarios de Atención: Lunes a Viernes de 8:00 h a 19:00 h, Sábado de 8:00 h a 17:00 h, Domingo de 10:00 h a 17:00 h www.kitchenaid.com.mx Para México: los gastos de transportación dentro de nuestra red de servicio derivados del cumplimiento de la garantía son sin costo alguno.</p>	<p>El Salvador, Costa Rica, Panamá, Honduras y Nicaragua</p> <p>Lo invitamos a revisar los datos del Garante en el sello colocado por el Distribuidor. Si tiene alguna consulta respecto de los Distribuidores oficiales o sus datos, contáctenos a través de los medios señalados a continuación: En El Salvador: Línea telefónica +503 22119002. Dirección: Calle Alegría y Boulevard Santa Elena - Edificio Interlalia - Nivel 2 -Antiguo Cuscatlán, San Salvador, El Salvador. En Costa Rica: Línea gratuita nacional 08-000-571-029 En Panamá: Línea gratuita nacional : 008-000-570-081 Horarios de atención: Lunes a viernes de 8:00 a.m. a 6:00 p.m. y sábados de 8:00 a.m. a 2:00 p.m. E-mail: kitchenaid_cam@whirlpool.com Sitio web: www.kitchenaid-ca.com</p>
<p>Guatemala</p> <p>Dirección: 18 Calle 24 – 69 Zona 10 Empresarial Zona Pradera Torre 3 Nivel 14 - Ciudad de Guatemala, Guatemala Línea única nacional: (502) 24700858 Horarios de atención: Lunes a Viernes de 8:00 a.m. a 6:00 p.m. Sábados de 8:00 a.m. a 2:00 p.m. E-mail: kitchenaid_cam@whirlpool.com www.kitchenaid-ca.com</p>	<p>Colombia</p> <p>Dirección: Calle 99 No. 10 - 19 Piso 6, Bogotá D.C. En Bogotá: 4049191 Línea telefónica gratuita nacional: 01-8000 115243 Horarios de atención: Lunes a Viernes de 8:00 a.m. a 6:00 p.m. y sábados de 8:00 a.m. a 2:00 p.m. E-mail: contactocolombia@whirlpool.com Sitio web: www.kitchenaid.com.co</p>
<p>Venezuela</p> <p>Por favor, lo invitamos a chequear los datos del Garante en el sello colocado por el Distribuidor. Si tiene alguna consulta respecto de los Distribuidores oficiales o sus datos, contáctenos a través de los medios señalados a continuación. Línea telefónica gratuita nacional : 800 9447 565 Horario de atención: lunes a viernes de 8:00 am a 5:00 pm E-mail: contactovenezuela@whirlpool.com</p>	<p>Ecuador</p> <p>Dirección: Av. De las Américas s/n Eugenio Almazan, Edificio Las Américas, Guayaquil, Ecuador. Línea telefónica gratuita nacional 1800 344782 Horarios de atención: Lunes a viernes de 8:00 a.m. a 6:00 p.m. y sábados de 8:00 a.m. a 2:00 p.m. E-mail: contactoecuador@whirlpool.com Sitio web: www.kitchenaid.com.ec</p>
<p>Puerto Rico</p> <p>Dirección: Corporate Office Park #42 Road #20 Suite 203 - Guaynabo - San Juan 00966 En la Ciudad de San Juan: 1-787-999-7400 Horario de atención: Lunes a viernes de 8:00 am a 5:00 pm E-mail: contactopuertorico@whirlpool.com Sitio web: www.kitchenaid.com</p>	<p>República Dominicana</p> <p>Lo invitamos a revisar los datos del Garante en el sello colocado por el Distribuidor. Si tiene alguna consulta respecto de los Distribuidores oficiales o sus datos, contáctenos a través de los medios señalados a continuación: Línea de atención: 1-809-200-9990 Horario de atención: lunes a viernes de 8:00 am a 5:00 pm E-mail: contactorepublicadominicana@whirlpool.com Consulte también nuestros sitios web: www.kitchenaid.com.do</p>

ESPAÑOL





DISCOVER MORE. DÉCOUVREZ PLUS. DESCUBRA MÁS.
[KITCHENAID.COM/QUICKSTART](https://kitchenaid.com/quickstart)

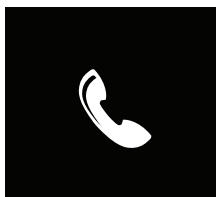

PRODUCT QUESTIONS OR RETURNS

QUESTIONS SUR LE PRODUIT OU LES RETOURS

PREGUNTAS SOBRE EL PRODUCTO O DEVOLUCIONES

USA: 1.800.541.6390 | [KitchenAid.com](https://kitchenaid.com)

CANADA: 1.800.807.6777 | [KitchenAid.ca](https://kitchenaid.ca)

MEXICO: [KitchenAid.com.mx](https://kitchenaid.com.mx)

LATIN AMERICA: [KitchenAid-Latam.com](https://kitchenaid-latam.com)

KitchenAid[®]

®/™ ©2019 KitchenAid. All rights reserved. Used under license in Canada.

Tous droits réservés. Utilisé sous licence au Canada.

Todos los derechos reservados. Usada en Canadá bajo licencia.



Free Manuals Download Website

<http://myh66.com>

<http://usermanuals.us>

<http://www.somanuals.com>

<http://www.4manuals.cc>

<http://www.manual-lib.com>

<http://www.404manual.com>

<http://www.luxmanual.com>

<http://aubethermostatmanual.com>

Golf course search by state

<http://golfingnear.com>

Email search by domain

<http://emailbydomain.com>

Auto manuals search

<http://auto.somanuals.com>

TV manuals search

<http://tv.somanuals.com>