



# KitchenAid®

Coffee Maker  
KCM1209





## PARTS AND FEATURES

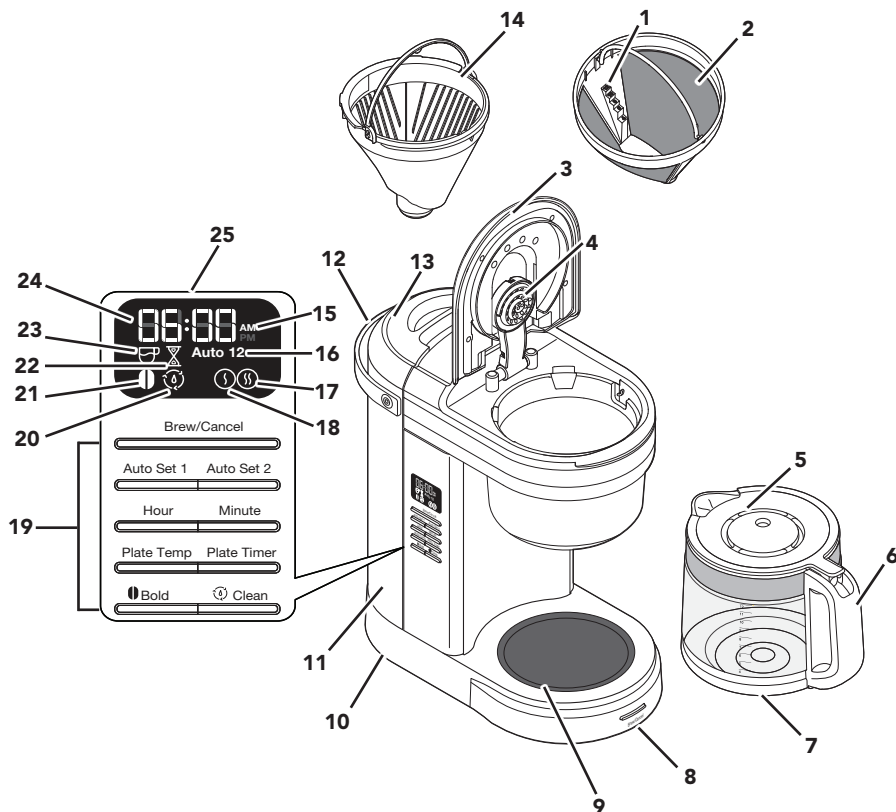

- |    |                                  |    |                               |
|----|----------------------------------|----|-------------------------------|
| 1  | Dosage Ladder                    | 14 | Brew Basket                   |
| 2  | Gold Tone Filter                 | 15 | A.M./P.M. Indicator           |
| 3  | Brew Basket Lid                  | 16 | Auto 1 or 2 Icon              |
| 4  | Showerhead                       | 17 | High Plate Temperature        |
| 5  | Carafe Lid                       | 18 | Low Plate Temperature         |
| 6  | Carafe Handle                    | 19 | Control Panel                 |
| 7  | Glass Carafe                     | 20 | Clean Icon                    |
| 8  | Brew/Cancel Button               | 21 | Bold Icon                     |
| 9  | Warming Plate                    | 22 | Remaining Keep Warm Time Icon |
| 10 | Cord Storage in Base (not shown) | 23 | Brew Icon                     |
| 11 | Water Tank                       | 24 | Clock                         |
| 12 | Water Tank Handle                | 25 | Programmable Display          |
| 13 | Water Tank Lid                   |    |                               |

**NOTE:** Default measurement for 1 cup = approximately 5 oz (147 ml).





# PRODUCT SAFETY

## Your safety and the safety of others are very important.

We have provided many important safety messages in this manual and on your appliance. Always read and obey all safety messages.



This is the safety alert symbol.

This symbol alerts you to potential hazards that can kill or hurt you and others.

All safety messages will follow the safety alert symbol and either the word "DANGER" or "WARNING." These words mean:



**You can be killed or seriously injured if you don't immediately follow instructions.**



**You can be killed or seriously injured if you don't follow instructions.**

All safety messages will tell you what the potential hazard is, tell you how to reduce the chance of injury, and tell you what can happen if the instructions are not followed.

# IMPORTANT SAFEGUARDS

**When using electrical appliances, basic safety precautions should always be followed, including the following:**

1. Read all instructions.
2. Do not touch hot surfaces. Use handles or knobs.
3. Do not operate any appliance with a damaged cord or plug or after the appliance malfunctions, or is dropped or damaged in any manner. Contact the manufacturer at their customer service telephone number for information on examination, repair, or adjustment.
4. To protect against fire, electric shock and injury to persons do not immerse appliance in water or other liquid.
5. Unplug from outlet when not in use and before cleaning. Allow to cool before putting on or taking off parts, and before cleaning the appliance.
6. Close supervision is necessary when any appliance is used by or near children.
7. Do not let cord hang over the edge of table or counter or touch hot surfaces.
8. Do not place on or near a hot gas or electric burner, or in a heated oven.
9. The use of attachments not recommended or sold by KitchenAid may cause fire, electrical shock, or injury.
10. This appliance is not intended for use by children or by persons with reduced physical, sensory, or mental capabilities, or lack of experience and knowledge. Close supervision is necessary when any appliance is used near children. Children should be supervised to ensure that they do not play with the appliance.
11. Do not use the appliance outdoors.
12. Do not use appliance for other than intended use.
13. Do not use appliance without lid properly placed on carafe.
14. The carafe is designed for use with this appliance. It must never be used on a range top or in a microwave oven.



## PRODUCT SAFETY

15. Do not set a hot carafe on a wet or cold surface.
16. To disconnect, turn any control to “off,” then remove plug from wall outlet.
17. Scalding may occur if the lid is removed during the brewing cycles.
18. Do not use a cracked carafe or a carafe having a loose or weakened handle.
19. Do not clean carafe with abrasive cleaners, steel wool pads, or other abrasive material.
20. Do not fill the water tank above the marked maximum fill line. Do not overfill Glass Carafe. If the Glass Carafe is overfilled, brewed coffee may be ejected.
21. This appliance is intended to be used in household and similar applications such as:
  - staff kitchen areas in shops, farmhouses, offices, or other working environments;
  - farmhouses;
  - by clients in hotels, motels and other residential type environments;
  - bed and breakfast type environments.
22. Refer to the “Care and Cleaning” section for instructions on cleaning the surfaces in contact with food.
23. If the supply cord is damaged, it must be replaced by the manufacturer, its service agent or similarly qualified persons in order to avoid a hazard.
24. The heating element surface is subject to residual heat after use. Do not touch hot surface. Use handles.

## SAVE THESE INSTRUCTIONS

This product is designed for household use only.

### ELECTRICAL REQUIREMENTS

 **WARNING**



**Electrical Shock Hazard**

**Plug into a grounded 3 prong outlet.**

**Do not remove ground prong.**

**Do not use an adapter.**

**Do not use an extension cord.**

**Failure to follow these instructions can result in death, fire, or electrical shock.**

**Voltage:** 120 VAC

**Frequency:** 60 Hz

**Wattage:** 1100 W

**NOTE:** If the plug does not fit in the outlet, contact a qualified electrician. Do not modify the plug in any way. Do not use an adapter.

Do not use an extension cord. If the power supply cord is too short, have a qualified electrician or service technician to install an outlet near the appliance.

The cord should be arranged so that it will not drape over the countertop or tabletop where it can be pulled on by children or tripped over unintentionally.





# GETTING STARTED

## SETTING THE CLOCK

**NOTE:** When the Coffee Maker is first plugged in or when power is restored after an interruption, the display will initially show 12:00 A.M.



### ⚠ WARNING

**Electrical Shock Hazard**

**Plug into a grounded 3 prong outlet.**

**Do not remove ground prong.**

**Do not use an adapter.**

**Do not use an extension cord.**

**Failure to follow these instructions can result in death, fire, or electrical shock.**

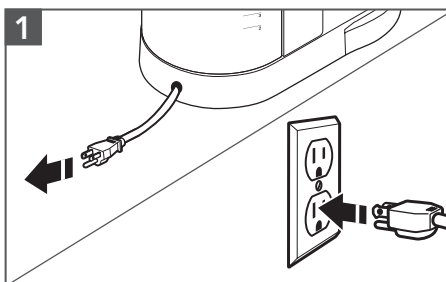

**1** Cord is stored in the base. If needed, gently pull cord outwards. Plug into grounded 3 prong outlet.

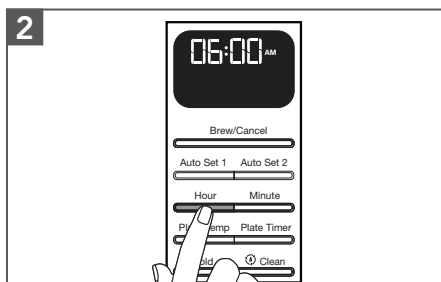

**2** Press **Hour** to set the hour. The hour digits will change with each press; or press and hold to scroll rapidly.

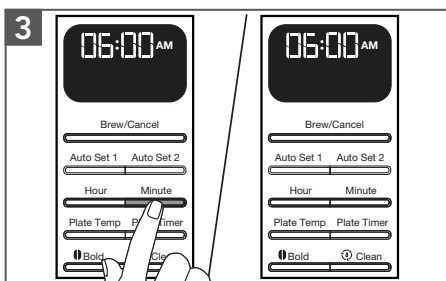

**3** Press **Minute** to set the minutes.  
To save the current displayed time and exit clock set-up: Press any other button or do not press any button for 10 seconds.





# PRODUCT USAGE

## SETTING BREW STRENGTH

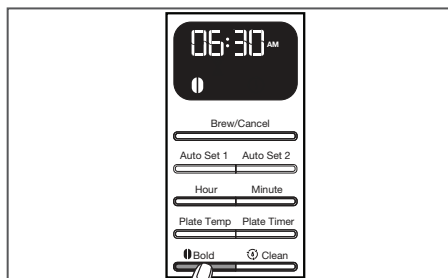

To switch between Regular and Bold brew strengths: Press the **Bold** button.

**NOTE:** Regular is the default setting.

**TIP:** While brewing small batches (2-4 cups), using the "Bold Setting" is recommended.

## FILLING WATER FOR BREWING

**TIP:** Brew 2 Carafe of fresh, cool water and discard before brewing the first Carafe of coffee.

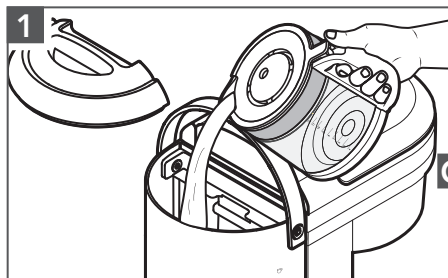

1 Pour fresh water in the Water Tank. Use the level markings. Then, close the lid properly.

OR

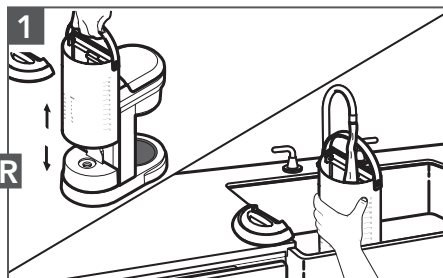

1 Lift the Water Tank up gently. Pour fresh water in the Water Tank. Place the Water Tank back in position properly.

**NOTE:** Fill the Water Tank with only the amount of water needed to brew your desired number of cups. If you put in 12 cups of water, the Coffee Maker will brew all 12 cups.

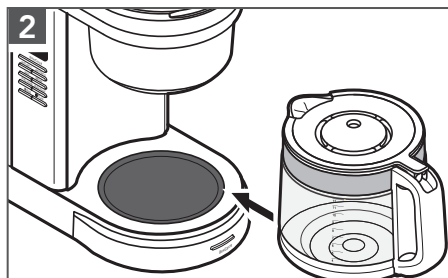

2 Place the Carafe in the Coffee Maker. Make sure the Carafe lid is in place and bottom of the Carafe is fully seated.





# PRODUCT USAGE

## ASSEMBLY OF BREW BASKET

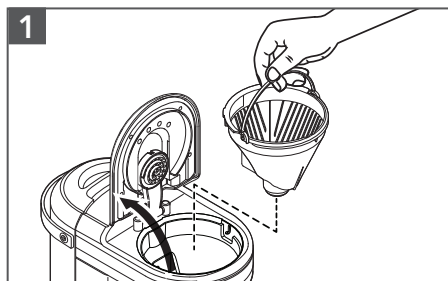

**1** Raise the Brew Basket lid and remove the Brew Basket.

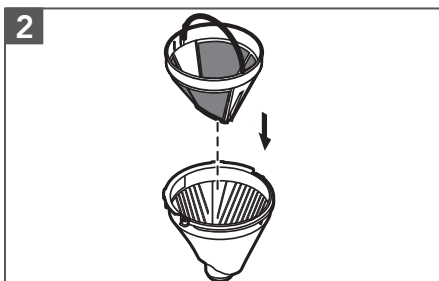

**2** Insert the Gold Tone Permanent Filter or Cone Paper Filter into the Brew Basket.

**TIP:** The coffee filter can also be inserted and coffee grounds added with or without removing the Brew Basket from the Coffee Maker.

**IMPORTANT:** Do not use both types of filters at the same time. Using both filters might cause water and coffee to overflow the brew basket.

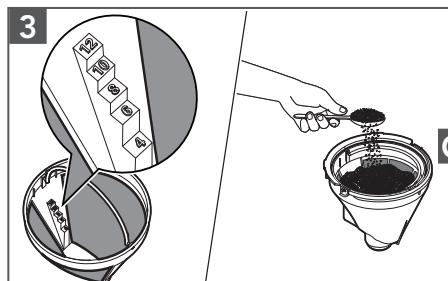

**3** Gold Tone Permanent Filter: Add coffee grounds. Use the "Dosage Ladder".  
For example: If you need 8 cups of Brew Coffee, then add coffee grounds till 8 cups scale level.

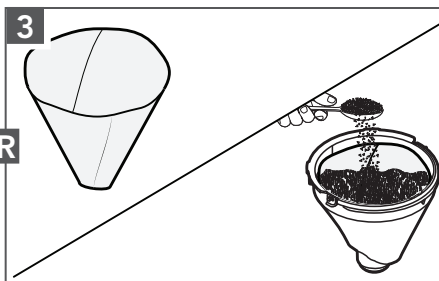

**3** Cone Paper Coffee Filter: Add desired coffee grounds. Use the "Coffee Dosage Chart" on the back of the Water Tank as a guide for how much coffee grounds to use. Pre-wetting the paper is not required.

OR

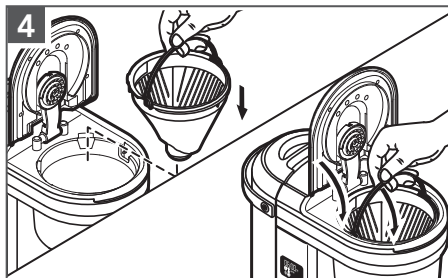

**4** Place the basket into the Coffee Maker and rotate the handle toward the front of the Coffee Maker to lock the brew basket in place. Be sure the brew basket lid is fully closed before brewing.

**NOTE:** Use a medium grind appropriate for automatic drip Coffee Makers. Too fine a grind will produce bitterness and may clog the coffee filter.

**NOTE:** Do not operate the Coffee Maker without the brew basket in place.



# PRODUCT USAGE

## PROGRAMMING THE AUTO SET FEATURE

**IMPORTANT:** Set the correct time as per the instructions in “Setting the clock” before using the Auto Set feature.

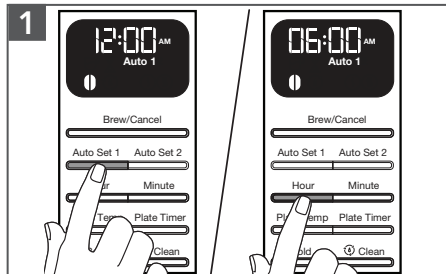

Press the **Auto Set 1 or Auto Set 2** button one time.

The **Auto 1 or 2** indicator light will flash and the time display will change to the currently set Auto Set time (12:00 A.M is the default time).

To set the time the Coffee Maker should begin brewing: Press the **Hour** button to set hour. The hour digits will change with each press; or press and hold to scroll rapidly.

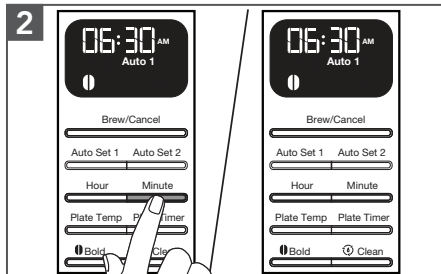

Next, press the **Minute** button to set minute. The hour setting will stay solid and the minute setting will begin to blink.

To save the Auto set time and exit set-up: Press any other button or do not press any button for 10 seconds. The Auto 1 or 2 indicator will remain lit and the time display will go back to the current time.

**TIP:** To cancel the Auto Set 1 or 2 time after programming is complete: Press **Auto Set 1 or Auto Set 2** button again; or press the **Brew/Cancel** button.

**NOTE:** Default standard brewing cycle time for a full Carafe (12 cups) is approximately 10-minutes.

## USING THE PREVIOUSLY PROGRAMMED AUTO SET TIME

These steps can be followed to save the Auto Set time after following the steps in the “Programming the Auto Set feature” section.

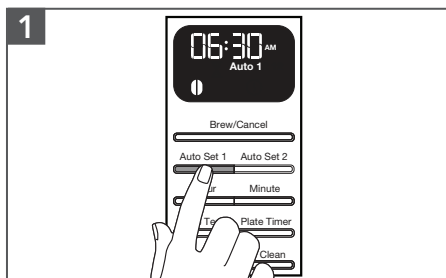

Press the **Auto Set 1 or Auto Set 2** button.

The Auto indicator will flash and the time display will show the previously set Auto time.

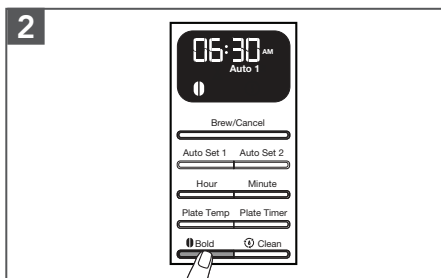

To save the current displayed time and exit Auto Set: Wait for 10 seconds, or press any button (Clean, Bold or Brew). The Auto indicator will remain lit and the time display will go back to the current time.



# PRODUCT USAGE

## SETTING THE PLATE TEMPERATURE AND TIMER FEATURE

**NOTE:** Default Plate temperature for Coffee Maker is set at High Temperature.(icon)

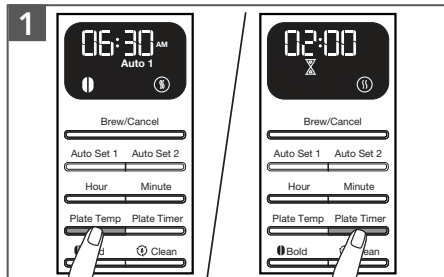

**Plate Temperature:** Press **Plate Temp** button. By each press you can select between Low Plate temperature or High Plate temperature. Press **Plate Timer** button to set time for Plate Temperature. The display will show Keep Warm Time with icon.

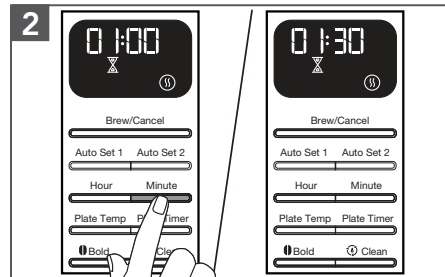

Press the **Hour** button.

Next, press the **Minute** button. The Hour setting will stay solid and the Minute setting will begin to blink. The minute digits will change with each press by 0 or 30 minutes.

To save the current displayed time and exit Keep Warm setup: Press any other button (Auto Set1, Auto Set 2, Plate Timer, Bold, Clean or Brew); or do not press any button for 10 seconds.

**IMPORTANT:** You can select time for Plate temperature from 0:00 to maximum 4:00 hours.

**NOTE:** Heating the brewed coffee for more time adds bitterness to the coffee taste. It is advised to consume brewed coffee as early after brewing cycle completes.

## BREWING COFFEE

**TIP:** Brew 2 Carafe of fresh, cool water and discard before brewing the first Carafe of coffee.

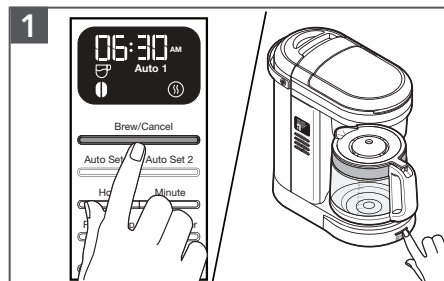

Press any of the **Brew/Cancel** buttons provided on side or on front to begin brewing coffee. The Coffee Maker will beep and "Brew" icon will light up in the display.

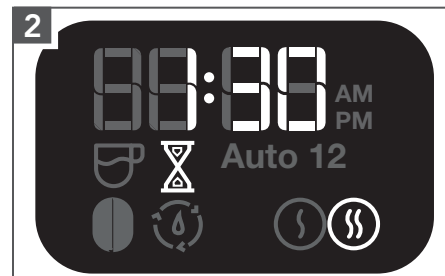

The Coffee Maker will beep 3 times when the Brew cycle is complete. Then, 30 minutes Warm mode will start.

**NOTE:** Default Standard Brewing cycle time for a full pot (12 cups) is approximately 10-minutes. Allow the Coffee Maker to cool for 5 minutes before starting the next brew cycle.



# PRODUCT USAGE

## BREWING COFFEE

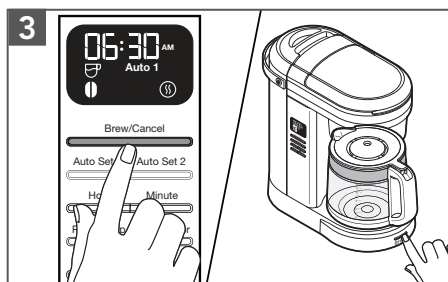

After Warm mode end, the Coffee Maker will automatically turn off.  
To Cancel the Brew cycle or Warm mode, press the **Brew/Cancel** button once.

**NOTE:** Opening the brew basket while coffee is brewing will interrupt the brew process and impair flavor.

## PAUSE AND POUR FEATURE

The "Pause and Pour" feature enables you to remove the Carafe and pour a cup of coffee before brewing is finished. When the Carafe is removed, a special valve stops the flow of coffee from the Brew Basket. However, brewing does not stop.

Make sure to place the Carafe back in the place within 25 seconds to avoid the overflow of the water and coffee grounds from the Brew Basket.

# CARE AND CLEANING

## CLEANING THE COFFEE MAKER

**NOTE:** Unplug and allow the Coffee Maker to cool down before cleaning.

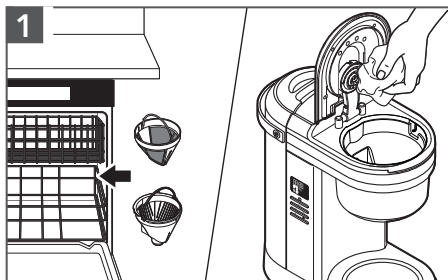

Dishwasher-safe parts, top rack only: Brew Basket and Gold Tone Permanent Filter. Wipe the Showerhead with a damp cloth to remove any coffee splashes.

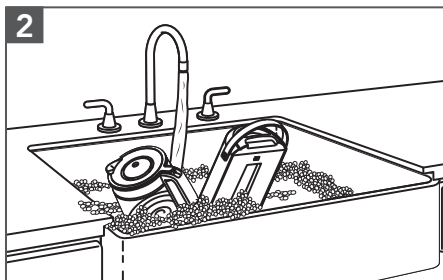

Wash by hand in warm and soapy water. Dry thoroughly: Carafe and Water Tank.





# CARE AND CLEANING

## REMOVING MINERAL DEPOSITS

Mineral deposits (scale) from water will build up in the Coffee Maker over the time and impair brewing efficiency and coffee quality. The “Clean” indicator will flash in display after completing 100 brew cycles. Then, it is time to descale the Coffee Maker.

**NOTE:** The Coffee Maker can be descaled using a vinegar and water solution, or by using a packaged descaling agent, like affresh. Always mix the descaling solution using cool water.

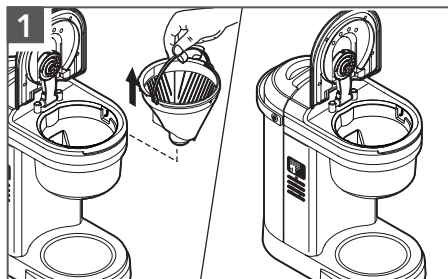

Empty the Brew Basket.

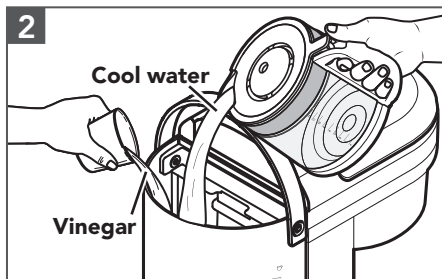

Fill the Water Tank with 1.4 L (6 cup) vinegar and 1.4 L (6 cup) cool water.

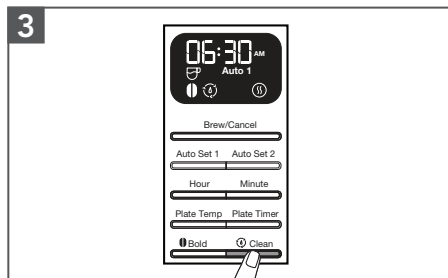

Press “Clean” button. Then press the **Brew/Cancel** button to begin the Clean cycle.

After the Clean cycle ends (approximately 30 minutes), 3 beeps will sound, and the “Clean” indicator will turn off.

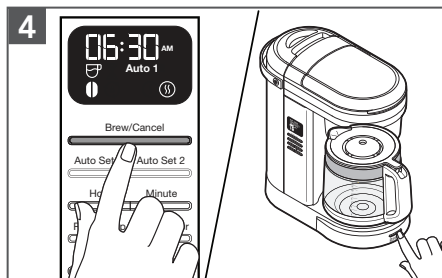

Run at least 2 fresh, cool water-only cycles after the Clean cycle is complete.

**NOTE:** The Coffee Maker should be run through a complete Clean cycle using a full Water Tank of the descaling solution.



# TROUBLESHOOTING



## ⚠ WARNING

**Electrical Shock Hazard**

**Plug into a grounded 3 prong outlet.**

**Do not remove ground prong.**

**Do not use an adapter.**

**Do not use an extension cord.**

**Failure to follow these instructions can result in death, fire, or electrical shock.**

Problem	Solution
If the display is not illuminated:	Check if the Coffee Maker is plugged into a grounded 3 prong outlet. If it is, check the fuse or circuit breaker on the electrical circuit the Coffee Maker is connected to and make sure the circuit is closed.
If only a portion of the water added to the Coffee Maker actually brews:	The Coffee Maker requires immediate descaling. Please refer to the "Care and Cleaning" section.
Coffee Maker takes longer than usual to brew:	
If you hear 3 rapid tones:	There is no water in the Water Tank. See the "Filling water for brewing" section.
If "Er1" flashes on the display and you hear 1 tone:	A button may be jammed. Unplug and press each button several times. Plug the Coffee Maker. If "Er1" appears again on the display, repeat this procedure.
If coffee overflows the Brew Basket:	The Brew Basket is not correctly in place. See the "Assembly Of Brew Basket" section.
	Too much coffee ground was placed into the Brew Basket.
	Used both Gold Tone Filter and Paper Filter together.
If water exits from the back of the Coffee Maker:	Too much water was poured into the Water Tank.

If the problem is not due to one of the above items, see the "Warranty and Service" section.

**NOTE:** Do not return the Coffee Maker to the retailer. Retailers do not provide service.





# WARRANTY AND SERVICE

## KITCHENAID COFFEE MAKER WARRANTY FOR THE 50 UNITED STATES, THE DISTRICT OF COLUMBIA, PUERTO RICO, AND CANADA

This warranty extends to the purchaser and any succeeding owner for Coffee Maker operated in the 50 United States, the District of Columbia, Puerto Rico, and Canada.

<b>Length of Warranty:</b>	One Year Full Warranty from date of purchase.
<b>KitchenAid Will Pay for Your Choice of:</b>	 <p>Hassle-Free Replacement of your Coffee Maker. See the next page for details on how to arrange for service, or call the Customer eXperience Center toll-free at <b>1-800-541-6390</b>.</p> <p>OR</p> <p>The replacement parts and repair labor costs to correct defects in materials and workmanship. Service must be provided by an Authorized KitchenAid Service Center.</p>
<b>KitchenAid Will Not Pay for:</b>	<ul style="list-style-type: none"> <li><b>A.</b> Repairs when your Coffee Maker is used in other than normal single family home use.</li> <li><b>B.</b> Damage resulting from accident, alteration, misuse or abuse.</li> <li><b>C.</b> Any shipping or handling costs to deliver your Coffee Maker to an Authorized Service Center.</li> <li><b>D.</b> Replacement parts or repair labor costs for Coffee Maker attachments operated outside the 50 United States, District of Columbia, Puerto Rico, and Canada.</li> </ul>
<p><b>DISCLAIMER OF IMPLIED WARRANTIES; LIMITATION OF REMEDIES</b></p> <p>IMPLIED WARRANTIES, INCLUDING TO THE EXTENT APPLICABLE WARRANTIES OF MERCHANTABILITY OR FITNESS FOR A PARTICULAR PURPOSE, ARE EXCLUDED TO THE EXTENT LEGALLY PERMISSIBLE. ANY IMPLIED WARRANTIES THAT MAY BE IMPOSED BY LAW ARE LIMITED TO ONE YEAR, OR THE SHORTEST PERIOD ALLOWED BY LAW. SOME STATES AND PROVINCES DO NOT ALLOW LIMITATIONS OR EXCLUSIONS ON HOW LONG AN IMPLIED WARRANTY OF MERCHANTABILITY OR FITNESS LASTS, SO THE ABOVE LIMITATIONS OR EXCLUSIONS MAY NOT APPLY TO YOU.</p> <p>IF THIS PRODUCT FAILS TO WORK AS WARRANTED, CUSTOMER'S SOLE AND EXCLUSIVE REMEDY SHALL BE REPAIR OR REPLACEMENT ACCORDING TO THE TERMS OF THIS LIMITED WARRANTY. KITCHENAID AND KITCHENAID CANADA DO NOT ASSUME ANY RESPONSIBILITY FOR INCIDENTAL OR CONSEQUENTIAL DAMAGES. This warranty gives you specific legal rights and you may also have other rights which vary from state to state or province to province.</p>	



## WARRANTY AND SERVICE

### HASSLE-FREE REPLACEMENT WARRANTY—50 UNITED STATES, DISTRICT OF COLUMBIA, AND PUERTO RICO

---

We're so confident the quality of our products meets the exacting standards of KitchenAid that, if your Coffee Maker should fail within the first year of ownership, KitchenAid will arrange to deliver an identical or comparable replacement to your door free of charge and arrange to have your original Coffee Maker returned to us. Your replacement unit will also be covered by our one year limited warranty.

If your Coffee Maker should fail within the first year of ownership, simply call our toll-free Customer eXperience Center at

**1-800-541-6390** Monday through Friday. Please have your original sales receipt available when you call. Proof of purchase will be required to initiate the claim. Give the consultant your complete shipping address (no P.O. Box numbers, please).

When you receive your replacement Coffee Maker, use the carton, packing materials, and prepaid shipping label to pack up your original Coffee Maker and send it back to KitchenAid.

### HASSLE-FREE REPLACEMENT WARRANTY—CANADA

---

We're so confident the quality of our products meets the exacting standards of the KitchenAid brand that, if your Coffee Maker should fail within the first year of ownership, we will replace your Coffee Maker with an identical or comparable replacement. Your replacement unit will also be covered by our one year limited warranty.

If your Coffee Maker should fail within the first year of ownership, simply call our toll-free Customer eXperience Center at

**1-800-807-6777** Monday through Friday. Please have your original sales receipt available when you call. Proof of purchase will be required to initiate the claim. Give the consultant your complete shipping address.

When you receive your replacement Coffee Maker, use the carton, packing materials, and prepaid shipping label to pack up your original Coffee Maker and send it back to KitchenAid.

### ARRANGING FOR SERVICE AFTER THE WARRANTY EXPIRES, OR ORDERING ACCESSORIES AND REPLACEMENT PARTS

---

#### In the United States and Puerto Rico:

For service information, or to order accessories or replacement parts, call toll-free at **1-800-541-6390** or write to:

Customer eXperience Center,  
KitchenAid Small Appliances,  
P.O. Box 218, St. Joseph, MI 49085-0218

#### Outside the United States and Puerto Rico:

Consult your local KitchenAid dealer or the store where you purchased the Coffee Maker for information on how to obtain service.

#### For service information in Canada:

Call toll-free **1-800-807-6777**.

#### For service information in Mexico:

Call toll-free **01-800-0022-767**.





## PIÈCES ET CARACTÉRISTIQUES

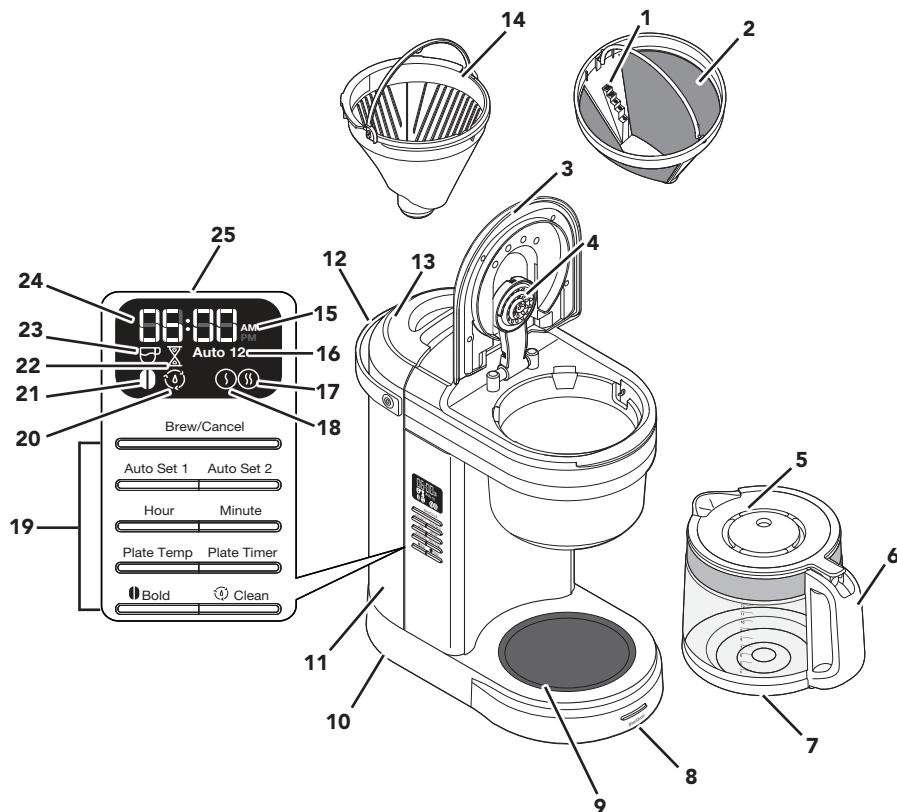

FRANÇAIS

- |    |  |    |  |
|----|--|----|--|
| 1  | Dosage en échelle                                  | 14 | Panier à infusion                        |
| 2  | Filtre doré  | 15 | A.M./P.M. Témoin                         |
| 3  | Couvercle du panier à infusion                     | 16 | Icône Auto 1 ou 2                        |
| 4  | Douchette  | 17 | Température de plaque élevée             |
| 5  | Couvercle de la carafe                             | 18 | Température de plaque basse              |
| 6  | Poignée de la carafe                               | 19 | Tableau de commande                      |
| 7  | Carafe en verre                                    | 20 | Icône de nettoyage                       |
| 8  | Bouton Brew/cancel (infusion/annulation)           | 21 | Icône d'intensité                        |
| 9  | Plaque chauffante                                  | 22 | Icône temps restant du maintien au chaud |
| 10 | Rangement pour cordon dans le socle (non illustré) | 23 | Icône d'infusion                         |
| 11 | Réservoir d'eau                                    | 24 | Horloge                                  |
| 12 | Poignée du réservoir d'eau                         | 25 | Écran programmable                       |
| 13 | Couvercle du réservoir d'eau                       |    |  |

**REMARQUE :** Mesure par défaut pour 1 tasse = environ 5 oz (147 mL).



# SÉCURITÉ DU PRODUIT

## **Votre sécurité et celle des autres est très importante.**

Nous donnons de nombreux messages de sécurité importants dans ce manuel et sur votre appareil ménager. Assurez-vous de toujours lire tous les messages de sécurité et de vous y conformer.



Voici le symbole d'alerte de sécurité.

Ce symbole d'alerte de sécurité vous signale les dangers potentiels de décès et de blessures graves à vous et à d'autres.

Tous les messages de sécurité suivront le symbole d'alerte de sécurité et le mot "DANGER" ou "AVERTISSEMENT".  
Ces mots signifient :

**⚠ DANGER**

**Risque possible de décès ou de blessure grave si vous ne suivez pas immédiatement les instructions.**

**⚠ AVERTISSEMENT**

**Risque possible de décès ou de blessure grave si vous ne suivez pas les instructions.**

Tous les messages de sécurité vous diront quel est le danger potentiel et vous disent comment réduire le risque de blessure et ce qui peut se produire en cas de non-respect des instructions.

## **CONSIGNES DE SÉCURITÉ IMPORTANTES**

**Lors de l'utilisation d'appareils électriques, certaines précautions élémentaires de sécurité doivent toujours être observées, incluant les suivantes :**

1. Lire toutes les instructions.
2. Ne pas toucher les surfaces chaudes. Utiliser les poignées ou les boutons.
3. Ne pas faire fonctionner un appareil si la prise ou le cordon est endommagé, si l'appareil ne fonctionne pas correctement, s'il tombe ou s'il est endommagé d'une quelconque façon. Communiquer par téléphone avec le service à la clientèle du fabricant pour obtenir des renseignements sur la vérification, la réparation et le réglage de l'appareil.
4. Pour éviter les décharges électriques, incendies ou blessures, ne pas immerger l'appareil dans l'eau ou tout autre liquide.
5. Débrancher la prise lorsque l'appareil n'est pas utilisé et avant le nettoyage. Attendre que l'appareil ait refroidi avant d'installer ou de retirer des pièces, et avant de nettoyer l'appareil.
6. Une surveillance attentive s'impose lorsqu'un appareil ménager est utilisé par ou à proximité d'enfants.
7. Ne pas laisser le cordon pendre sur le côté d'une table ou d'un comptoir, ou toucher une surface chaude.
8. Ne pas placer sur ou près d'un brûleur électrique ou à gaz chaud, ou dans un four chaud.
9. L'utilisation d'accessoires non recommandés ou non vendus par KitchenAid peut causer un incendie, une décharge électrique ou des blessures.
10. L'appareil n'est pas conçu pour être utilisé par des enfants ou des personnes aux capacités physiques, sensorielles ou mentales réduites, ou ne possédant pas suffisamment d'expérience. Une surveillance attentive s'impose lorsqu'on utilise un appareil ménager à proximité d'enfants. Les enfants doivent être surveillés afin de s'assurer qu'ils ne jouent pas avec l'appareil.
11. Ne pas utiliser l'appareil à l'extérieur.





## SÉCURITÉ DU PRODUIT

12. Ne pas utiliser l'appareil pour un autre usage que celui pour lequel il est conçu.
13. Ne pas faire fonctionner l'appareil sans que le couvercle ne soit correctement placé sur la carafe.
14. La carafe est conçue pour être utilisée avec cet appareil. Elle ne doit jamais être utilisée sur une cuisinière ou dans un four à micro-ondes.
15. Ne pas placer de carafe chaude sur une surface mouillée ou froide.
16. Pour la mise hors tension, tourner et mettre toutes les commandes en position «off» (arrêt), puis débrancher la fiche de la prise murale.
17. Ouvrir le couvercle pendant l'infusion peut provoquer un risque d'ébouillantage.
18. Ne pas utiliser de carafe fêlée ou dont la poignée est lâche ou défailante.
19. Ne pas nettoyer la carafe avec des nettoyeurs abrasifs, des tampons en laine d'acier ou tout autre matériau abrasif.
20. Ne pas remplir le réservoir d'eau au-delà de la marque de remplissage maximum. Ne pas trop remplir la carafe en verre. Si la carafe en verre est trop remplie, du café infusé pourrait être éjecté.
21. Cet appareil est destiné à un usage domestique et à d'autres usages similaires comme:
  - coins cuisine réservés au personnel des boutiques, maisons d'hôtes, des bureaux et d'autres environnements professionnels;
  - maisons d'hôtes;
  - chambres d'hôtel, motels et autres installations d'hébergement;
  - environnements de type gîtes touristiques.
22. Consulter la section «Entretien et nettoyage» pour obtenir des instructions sur le nettoyage des surfaces en contact avec des aliments.
23. Si le cordon d'alimentation est endommagé, il doit être remplacé par le fabricant, son agent de réparation ou toute autre personne qualifiée afin d'éviter tout danger.
24. La surface de l'élément chauffant peut rester chaude après utilisation. Ne pas toucher les surfaces chaudes. Utiliser les poignées.

## CONSERVER CES INSTRUCTIONS

**Ce produit est conçu uniquement pour un usage domestique.**



# SÉCURITÉ DU PRODUIT

## SPÉCIFICATIONS ÉLECTRIQUES

### **⚠ AVERTISSEMENT**



#### **Risque de choc électrique**

**Brancher sur une prise à 3 alvéoles reliée à la terre.**

**Ne pas enlever la broche de liaison à la terre.**

**Ne pas utiliser un adaptateur.**

**Ne pas utiliser un câble de rallonge.**

**Le non-respect de ces instructions peut causer un décès, un incendie ou un choc électrique.**

**Tension : 120 V CA**

**Fréquence : 60 Hz**

**Puissance : 1100 W**

**REMARQUE :** Si cette fiche ne convient pas à la prise, contacter un électricien qualifié. Ne pas modifier la fiche de quelque manière que ce soit. Ne pas utiliser d'adaptateur.

Ne pas utiliser de rallonge. Si le cordon d'alimentation électrique est trop court, faire installer une prise près de l'appareil électroménager par un électricien ou un technicien de service qualifié.

Le cordon doit être disposé de sorte qu'il ne pende pas par-dessus le comptoir ou la table de cuisine, où des enfants pourraient tirer dessus ou trébucher dessus involontairement.



# MISE EN PLACE

## RÉGLAGE DE L'HORLOGE

**REMARQUE :** Lorsque l'on branche la cafetière pour la première fois ou si l'on rétablit l'alimentation électrique après une coupure de courant, l'affichage indique automatiquement 12:00 A.M.

FRANÇAIS

### **⚠ AVERTISSEMENT**

#### Risque de choc électrique



**Brancher sur une prise à 3 alvéoles reliée à la terre.**

**Ne pas enlever la broche de liaison à la terre.**

**Ne pas utiliser un adaptateur.**

**Ne pas utiliser un câble de rallonge.**

**Le non-respect de ces instructions peut causer un décès, un incendie ou un choc électrique.**

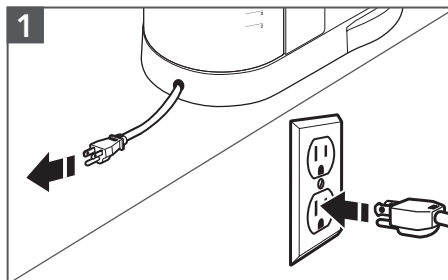

1 Le cordon est rangé dans le socle. Au besoin, tirer doucement le cordon vers l'extérieur. Brancher à une prise à trois alvéoles reliée à la terre.

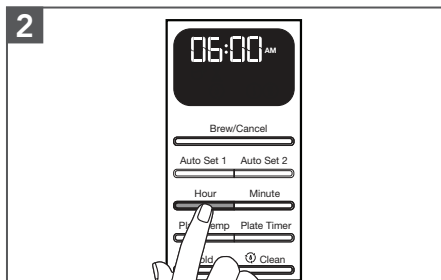

2 Appuyer sur **Hour** (heure) pour régler l'heure. Chaque pression ajoute une heure; ou maintenir la touche enfoncée pour un défilement rapide.

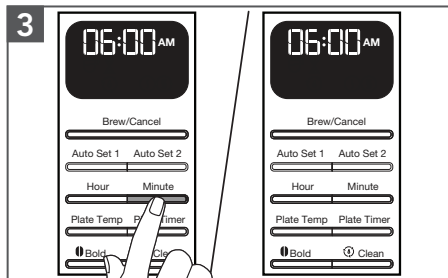

3 Appuyer sur **Minute** (minute) pour régler les minutes.

Pour sauvegarder l'affichage actuel de l'heure et sortir du mode de réglage de l'horloge : appuyer sur n'importe quel autre bouton; ou n'appuyer sur aucun bouton pendant 10 secondes.



# UTILISATION DU PRODUIT

## RÉGLAGE DU DEGRÉ D'INFUSION

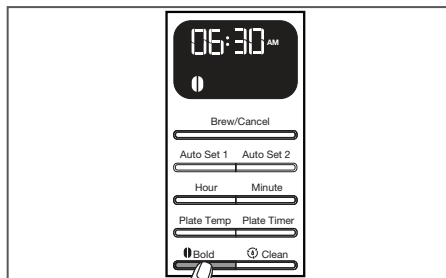

Pour basculer entre les degrés d'infusion Regular (classique) et Bold (fort) : Appuyer sur le bouton **Bold** (fort).

**REMARQUE** : Regular (classique) est le réglage par défaut.

**ASTUCE** : Il est recommandé d'utiliser le réglage d'intensité maximum pendant l'infusion d'une petite quantité (2 à 4 tasses).

## REMPLISSAGE D'EAU POUR L'INFUSION

**ASTUCE** : Avant de faire infuser la première carafe de café, faire infuser 2 carafes d'eau froide et fraîche, puis jeter l'eau.

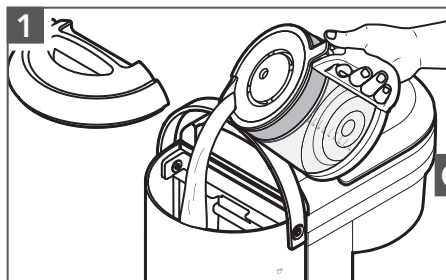

1 Verser de l'eau fraîche dans le réservoir d'eau. Se référer aux repères de quantité sur le réservoir d'eau. Ensuite, bien fermer le couvercle.

OU

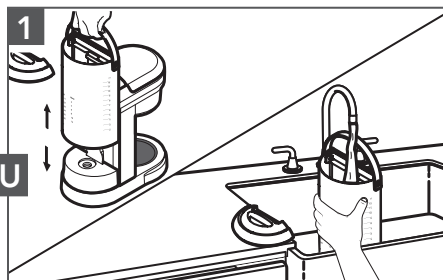

1 Soulever doucement le réservoir d'eau. Verser de l'eau fraîche dans le réservoir d'eau. Remettre le réservoir d'eau à sa place.

**REMARQUE** : Remplir le réservoir de la quantité d'eau uniquement nécessaire pour infuser le nombre de tasses souhaité. Si 12 tasses d'eau sont ajoutées, la cafetière infuse les 12 tasses.

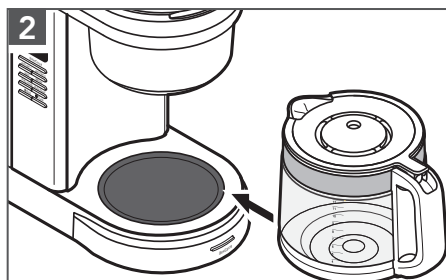

2 Placer la carafe dans la cafetière. S'assurer que le couvercle de la carafe est bien en place et que le fond de la carafe est bien installé.





# UTILISATION DU PRODUIT

## ASSEMBLAGE DU PANIER D'INFUSION

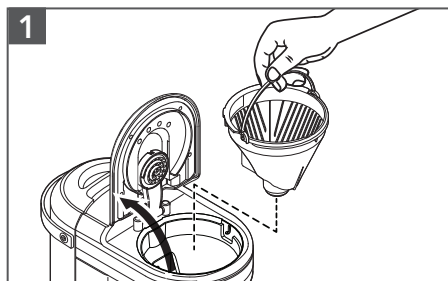

1 Soulever le couvercle du panier à infusion et retirer le panier à infusion.

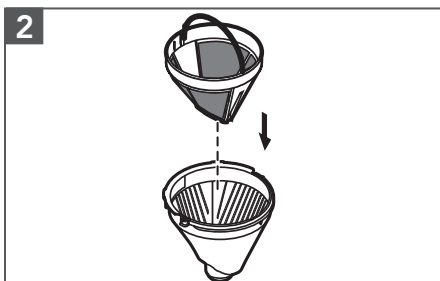

2 Insérer le filtre doré permanent ou le filtre en papier conique dans le panier à infusion.

**ASTUCE :** On peut insérer le filtre et ajouter le café moulu en retirant ou non le panier à infusion de la cafetière.

**IMPORTANT :** Ne pas utiliser les deux types de filtres en même temps. Le fait d'utiliser les deux filtres en même temps pourrait entraîner le débordement de l'eau et du café par-dessus le panier à infusion.

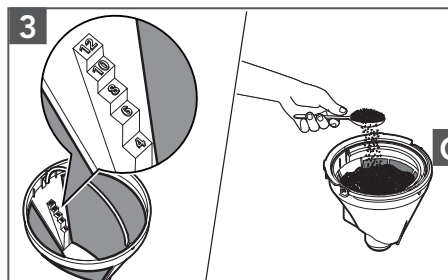

3 Filtre doré permanent : ajouter du café moulu. Utiliser le « dosage en échelle ».

Par exemple : si 8 tasses de café sont préparées, ajouter du café jusqu'à la marque de 8 tasses.

OU

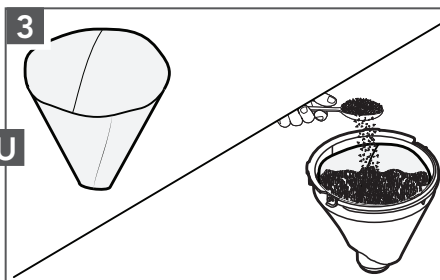

3 Filtre à café en papier conique : ajouter du café moulu désiré. Consulter le « tableau de dosage du café » au dos du réservoir d'eau comme référence guide pour la quantité de café moulu à utiliser. Il n'est pas nécessaire de mouiller le filtre en papier au préalable.

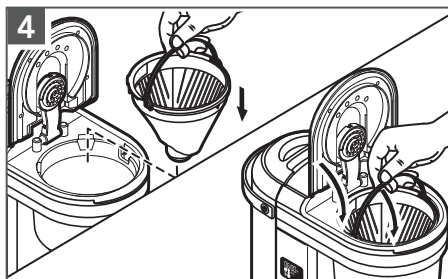

4 Placer le panier dans la cafetière et faire pivoter la poignée vers l'avant de la cafetière pour verrouiller le panier. S'assurer que le couvercle du panier à infusion est complètement fermé avant le processus d'infusion.

**REMARQUE :** Utiliser une mouture moyenne pour les cafetières automatiques. Une mouture trop fine entraînera un goût amer et risque d'obstruer le filtre à café.

**REMARQUE :** Ne pas faire fonctionner la cafetière sans panier à infusion.





# UTILISATION DU PRODUIT

## PROGRAMMATION DE LA FONCTION AUTO SET (RÉGLAGE AUTOMATIQUE)

**IMPORTANT :** Régler l'heure en suivant les instructions de la section « Réglage de l'horloge » avant d'utiliser la fonction de réglage automatique.

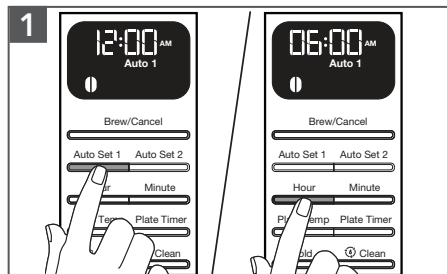

Appuyer une fois sur le bouton **Auto Set 1** ou **Auto Set 2** (réglages automatiques 1 ou 2). Le témoin **Auto 1** ou **2** clignote et l'affichage du temps passe à l'heure courante de la minuterie automatique (12:00 A.M. est le réglage par défaut).

Pour régler l'heure à laquelle la cafetière doit commencer l'infusion : Appuyer sur le bouton **Hour** (heure) pour régler l'heure. Chaque pression ajoute une heure; ou maintenir la touche enfoncée pour un défilement rapide.

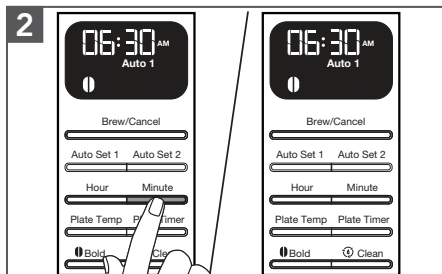

Appuyer sur le bouton **Minute** (minute) pour régler les minutes. Les chiffres des heures cessent de clignoter et les chiffres des minutes commencent à clignoter.

Pour sauvegarder l'heure de la minuterie automatique et sortir du mode de réglage : appuyer sur n'importe quel autre bouton; ou n'appuyer sur aucun bouton pendant 10 secondes. Le témoin Auto 1 ou 2 restera allumé et l'affichage du temps reviendra à l'heure actuelle.

**ASTUCE :** Pour annuler le réglage automatique 1 ou 2 de l'heure à la fin de la programmation : Appuyer de nouveau sur **Auto Set 1** or **Auto Set 2** (réglages automatiques 1 ou 2) ou appuyer sur le bouton **Brew/Cancel** (infusion/annulation).

**REMARQUE :** La durée d'infusion par défaut pour une carafe pleine (12 tasses) est d'environ 10 minutes.

## UTILISATION DE L'HEURE DE LA MINUTERIE AUTOMATIQUE RÉGLÉE AU PRÉALABLE

On peut suivre cette procédure pour enregistrer l'heure réglée automatiquement après avoir effectué les étapes de la section « Programmation de la caractéristique Auto Set (réglage automatique) ».

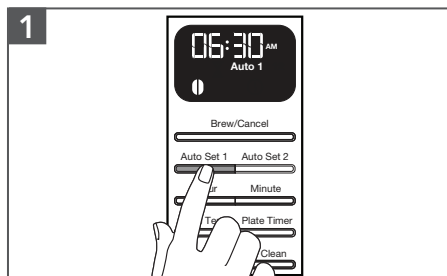

Appuyer sur le bouton **Auto Set 1** ou **Auto Set 2** (réglages automatiques 1 ou 2). Le témoin Auto clignote et l'affichage du temps indique désormais l'heure de la minuterie automatique réglée au préalable.

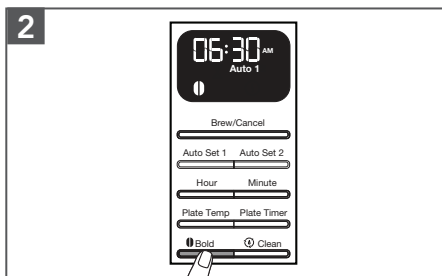

Pour sauvegarder l'affichage actuel de l'heure et sortir du mode de réglage automatique : Attendre 10 secondes ou appuyer sur n'importe quel bouton (Clean, Bold ou Brew). Le témoin Auto restera allumé et l'affichage du temps reviendra à l'heure actuelle.



# UTILISATION DU PRODUIT

## FONCTION DE RÉGLAGE DE LA TEMPÉRATURE ET DE LA MINUTERIE DE PLAQUE

**REMARQUE :** La température par défaut de la plaque de la cafetière est réglée à élevée. (icône)

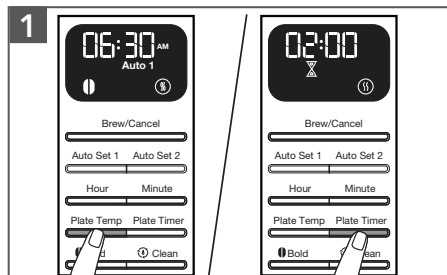

**Température de la plaque :** Appuyer sur le bouton **Plate Temp** (température de plaque). Appuyer sur le bouton permet de passer entre température de plaque basse et élevée. Appuyer sur le bouton **Plate Timer** (minuterie de la plaque) pour régler la minuterie de la température de la plaque. L'écran affichera la minuterie et l'icône de maintien au chaud.

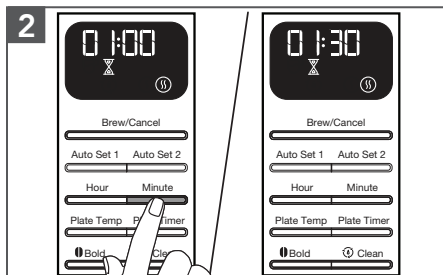

Appuyer sur le bouton **Hour** (heure).

Appuyer ensuite sur le bouton **Minute** (minute). Les chiffres des heures cessent de clignoter et les chiffres des minutes commencent à clignoter. Le chiffre des minutes change à chaque pression du bouton et passera de 0 à 30 minutes.

Pour sauvegarder l'affichage actuel de l'heure et sortir du mode de réglage de maintien au chaud : Appuyer sur n'importe quel autre bouton (Auto Set1, Auto Set 2, Plate Temp, Plate Timer, Bold, Clean ou Brew); ou n'appuyer sur aucun bouton pendant 10 secondes.

**IMPORTANT :** Il est possible de maintenir la température de la plaque pendant une période de 0 à 4 heures maximum.

**REMARQUE :** Chauffer un café infusé pendant plus longtemps ajoute de l'amertume au goût du café. Nous recommandons de boire le café infusé aussi tôt que possible après l'infusion.

## INFUSION DU CAFÉ

**ASTUCE :** Avant de faire infuser la première carafe de café, faire infuser 2 carafes d'eau froide et fraîche, puis jeter l'eau.

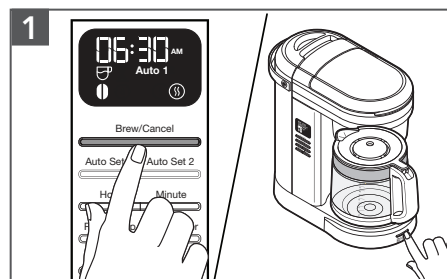

Appuyer sur l'un des boutons **Brew/Cancel** (infusion/annulation) sur le côté ou sur le devant pour démarrer le processus d'infusion du café. La cafetière émet un bip et l'icône d'infusion s'allume à l'écran.

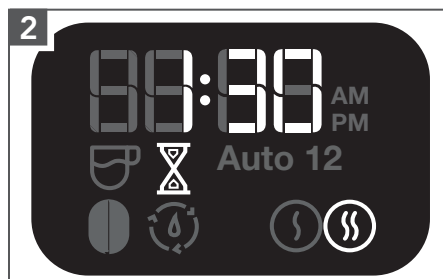

La cafetière émet 3 bips lorsque le programme Brew (infusion) se termine. Ensuite, le mode maintien au chaud pour 30 minutes démarre.

**REMARQUE :** La durée d'infusion par défaut pour une carafe complète (12 tasses) est d'environ 10 minutes. Laisser refroidir la cafetière pendant 5 minutes avant de commencer le programme d'infusion suivant.

FRANÇAIS

# UTILISATION DU PRODUIT

## INFUSION DU CAFÉ

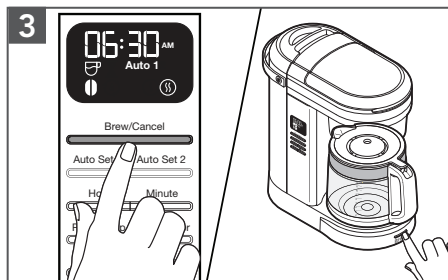

Après la fin du mode de maintien au chaud, la cafetière s'éteint automatiquement. Pour annuler le programme d'infusion ou le mode de maintien au chaud, appuyer une fois sur le bouton **Brew/Cancel** (infusion/annulation).

**REMARQUE :** Si l'on soulève le panier à infusion pendant que le café est en cours d'infusion, le processus d'infusion sera interrompu et l'arôme du café altéré.

## CARACTÉRISTIQUE PAUSE ET VERSEMENT

La caractéristique Pause et versement permet à l'utilisateur de retirer la carafe et de verser une tasse de café avant la fin de l'infusion. Lorsqu'on retire la carafe, une valve spéciale bloque le versement du café qui se fait par le panier à infusion. Ceci n'interrompt cependant pas le processus d'infusion.

S'assurer de remettre la carafe en place dans les 25 secondes qui suivent pour éviter le débordement de l'eau et du café moulu du panier d'infusion.

## ENTRETIEN ET NETTOYAGE

### NETTOYAGE DE LA CAFETIÈRE

**REMARQUE :** Débrancher et laisser la cafetière refroidir avant de la nettoyer.

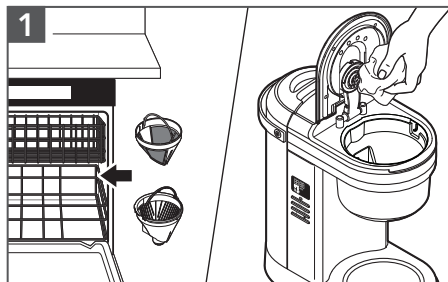

Pièces allant au lave-vaisselle, panier supérieur uniquement : panier d'infusion et filtre doré permanent. Essuyer la douchette avec un chiffon humide pour éliminer toute goutte de café.

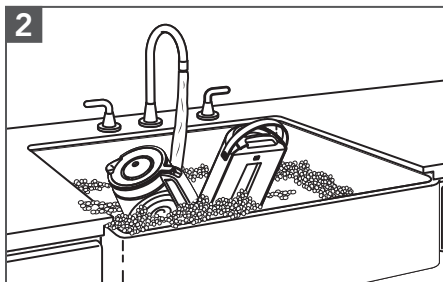

Laver à la main dans une eau tiède et savonneuse. Sécher soigneusement : carafe et réservoir d'eau.





# ENTRETIEN ET NETTOYAGE

## ÉLIMINER LES DÉPÔTS DE MINÉRAUX

Avec le temps, des dépôts minéraux (tartre) présents dans l'eau s'accumulent dans la cafetière et réduisent l'efficacité du processus d'infusion ainsi que la qualité du café. Le témoin « Clean » (nettoyage) clignotera à l'écran après avoir terminé 100 programmes d'infusion. Ensuite, il est temps de détartrer la cafetière.

**REMARQUE :** La cafetière peut être détartrée à l'aide d'une solution de vinaigre et d'eau ou d'un agent de détartrage comme un produit affresh. Toujours diluer la solution de détartrage avec de l'eau froide.

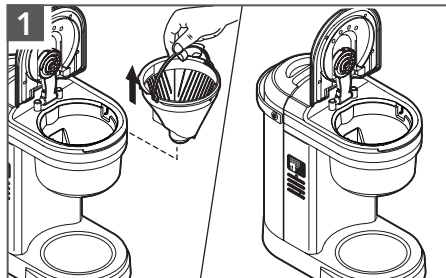

Vider le panier d'infusion.

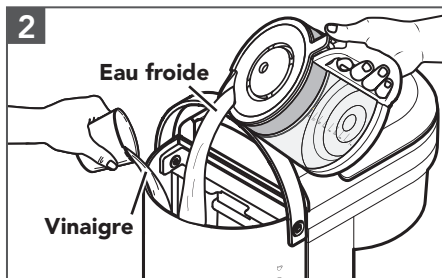

Verser 1,4 L (6 tasses) de vinaigre et 1,4 L (6 tasses) d'eau froide dans le réservoir d'eau.

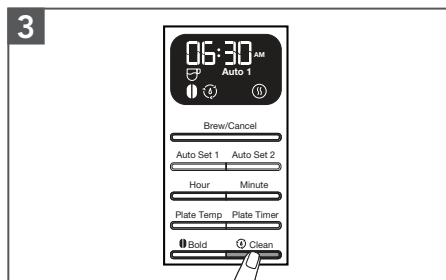

Appuyer sur le bouton **Clean** (nettoyage). Appuyer sur le bouton **Brew/Cancel** (infusion/annulation) pour démarrer le programme de nettoyage.

Une fois le programme de nettoyage terminé (il dure environ 30 minutes), la cafetière émet 3 bips, et le témoin « Clean » (nettoyage) s'éteint.

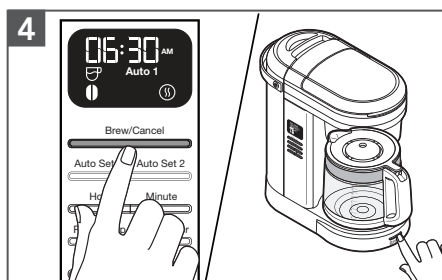

Exécuter au moins 2 programmes avec de l'eau froide seulement une fois le programme de nettoyage terminé.

**REMARQUE :** Faire fonctionner un programme de nettoyage complet en remplissant le réservoir d'eau de la solution de détartrage.





# DÉPANNAGE



## ⚠ AVERTISSEMENT

**Risque de choc électrique**

**Brancher sur une prise à 3 alvéoles reliée à la terre.**

**Ne pas enlever la broche de liaison à la terre.**

**Ne pas utiliser un adaptateur.**

**Ne pas utiliser un câble de rallonge.**

**Le non-respect de ces instructions peut causer un décès, un incendie ou un choc électrique.**

Problème	Solution
Si l'affichage n'est pas allumé:	Vérifier que la cafetière est branchée sur une prise à 3 alvéoles reliée à la terre. Si tel est le cas, inspecter le fusible ou coupe-circuit du circuit électrique auquel la cafetière est raccordée et s'assurer que le circuit est fermé.
Si seule une partie de l'eau versée dans la cafetière infuse:	La cafetière nécessite un détartrage immédiat. Consulter la section « Entretien et nettoyage ».
La cafetière prend plus de temps que d'habitude pour infuser du café:	
Si 3 bips retentissent:	Le réservoir d'eau est vide. Voir la section « Remplissage d'eau pour l'infusion ».
Si « Er1 » clignote à l'écran tandis que 1 signal sonore retentit:	Un bouton est peut-être coincé. Débrancher et appuyer plusieurs fois sur chaque bouton. Brancher la cafetière. Si « Er1 » apparaît de nouveau sur l'affichage, répéter cette procédure.
Si le café déborde du panier à infusion:	Le panier à infusion n'est pas bien en place. Voir la section « Assemblage du panier d'infusion ».
	Trop de café moulu a été ajouté dans le panier d'infusion.
	Utilisation à la fois du filtre doré et d'un filtre en papier.
Si de l'eau s'écoule à l'arrière de la cafetière:	Trop d'eau a été versée dans le réservoir d'eau.

Si le problème n'est pas attribuable à l'une des raisons indiquées ci-dessus, voir la section « Garantie et dépannage ».

**REMARQUE :** Ne pas rapporter la cafetière au détaillant. Les détaillants n'assurent aucun service après-vente.





## GARANTIE ET SERVICE

### GARANTIE DE LA CAFETIÈRE KITCHENAID POUR LES 50 ÉTATS DES ÉTATS-UNIS, LE DISTRICT FÉDÉRAL DE COLUMBIA, PORTO RICO ET LE CANADA

La présente garantie couvre l'acheteur et les propriétaires suivants de la cafetière lorsqu'elle est utilisée dans les 50 États des États-Unis, le district fédéral de Columbia, à Porto Rico et au Canada.

**Durée de la garantie :** Garantie complète d'un an à compter de la date d'achat.

**KitchenAid prendra en charge les éléments suivants à votre choix :**



Remplacement sans difficulté de votre cafetière. Voir la page suivante pour plus de détails concernant la procédure à suivre pour un dépannage, ou appeler le numéro sans frais **1 800 541-6390** du Centre eXpérience clientèle.

OU

Le coût des pièces de rechange et de la main-d'œuvre pour corriger les vices de matériaux et de fabrication. L'intervention de dépannage doit être effectuée par un centre de dépannage KitchenAid agréé.

**KitchenAid ne paiera pas pour :**

- A.** Les réparations lorsque la cafetière est utilisée à des fins autres qu'un usage domestique unifamilial normal.
- B.** Les dommages causés par : accident, altération, mauvaise utilisation ou abus.
- C.** Tout frais d'expédition ou de manutention pour livrer la cafetière dans un centre de réparation autorisé.
- D.** Les frais des pièces de rechange ou de main-d'œuvre pour les accessoires de la cafetière lorsqu'elle est utilisée à l'extérieur des 50 États des États-Unis, du district fédéral de Columbia, de Porto Rico et du Canada.

#### CLAUSE D'EXONÉRATION DE RESPONSABILITÉ AU TITRE DES GARANTIES IMPLICITES; LIMITATION DES RECOURS

LES GARANTIES IMPLICITES, Y COMPRIS DANS LA MESURE APPLICABLE LES GARANTIES DE QUALITÉ MARCHANDE OU D'APTITUDE À UN USAGE PARTICULIER, SONT EXCLUES DANS LA MESURE AUTORISÉE PAR LA LOI. TOUTE GARANTIE IMPLICITE POUVANT ÊTRE IMPOSÉE PAR LA LOI EST LIMITÉE À UN AN OU À LA PLUS COURTE PÉRIODE AUTORISÉE PAR LA LOI. CERTAINES JURIDICTIONS NE PERMETTENT PAS LA LIMITATION DE LA DURÉE DE VALIDITÉ DES GARANTIES IMPLICITES DE QUALITÉ MARCHANDE OU D'APTITUDE À UN USAGE PARTICULIER; PAR CONSÉQUENT, LES LIMITATIONS OU EXCLUSIONS STIPULÉES DANS LES PRÉSENTES PEUVENT NE PAS ÊTRE APPLICABLES.

SI CE PRODUIT NE FONCTIONNE PAS TEL QUE GARANTI, LE SEUL ET UNIQUE RECOURS DU CLIENT CONSISTE À EN OBTENIR LA RÉPARATION OU LE REMPLACEMENT CONFORMÉMENT AUX TERMES DE LA PRÉSENTE GARANTIE LIMITÉE. KITCHENAID ET KITCHENAID CANADA DÉCLINENT TOUTE RESPONSABILITÉ AU TITRE DES DOMMAGES FORTUITS OU INDIRECTS. Cette garantie vous confère des droits juridiques spécifiques et vous pouvez également jouir d'autres droits qui peuvent varier d'un État à l'autre ou d'une province à l'autre.





## GARANTIE ET SERVICE

### GARANTIE DE REMPLACEMENT SANS DIFFICULTÉ POUR LES 50 ÉTATS DES ÉTATS-UNIS, LE DISTRICT FÉDÉRAL DE COLUMBIA ET PORTO RICO

Nous sommes tellement certains que la qualité de nos produits satisfait aux normes exigeantes de KitchenAid que si la cafetière cesse de fonctionner au cours de la première année suivant son acquisition, KitchenAid livrera gratuitement à votre porte un appareil de remplacement identique ou comparable et prendra les dispositions nécessaires pour que la cafetière d'origine nous soit retournée. Les accessoires électriques de remplacement seront également couverts par notre garantie limitée d'un an.

Si votre cafetière cesse de fonctionner durant la première année suivant son acquisition,

il vous suffit d'appeler notre Centre eXpérience clientèle au **1 800 541-6390**, du lundi au vendredi. Veuillez avoir l'original de votre reçu de vente à portée de main au moment de votre appel. Une preuve d'achat est indispensable pour que votre réclamation puisse être traitée. Fournissez votre adresse de livraison complète au représentant (aucune boîte postale).

Après avoir reçu la cafetière de rechange, utilisez le carton, les matériaux d'emballage et l'étiquette d'expédition prépayée pour emballer la cafetière d'origine et renvoyez-la à KitchenAid.

### GARANTIE DE REMPLACEMENT SANS DIFFICULTÉ POUR LE CANADA

Nous sommes tellement certains que la qualité de nos produits satisfait aux normes exigeantes de la marque KitchenAid que si la cafetière cesse de fonctionner au cours de la première année suivant son acquisition, nous remplacerons la cafetière par un appareil de remplacement identique ou comparable. Les accessoires électriques de remplacement seront également couverts par notre garantie limitée d'un an.

Si votre cafetière cesse de fonctionner durant la première année suivant son acquisition, il vous suffit d'appeler notre

Centre eXpérience clientèle au **1 800 807-6777**, du lundi au vendredi. Veuillez avoir l'original de votre reçu de vente à portée de main au moment de votre appel. Une preuve d'achat est indispensable pour que votre réclamation puisse être traitée. Il vous faudra fournir votre adresse de livraison complète au représentant.

Après avoir reçu la cafetière de rechange, utilisez le carton, les matériaux d'emballage et l'étiquette d'expédition prépayée pour emballer la cafetière d'origine et renvoyez-la à KitchenAid.

### OBTENIR UN DÉPANNAGE UNE FOIS LA GARANTIE EXPIRÉE OU COMMANDER DES ACCESSOIRES ET DES PIÈCES DE RECHANGE

#### Aux États-Unis et à Porto Rico :

Pour des informations sur le service de dépannage ou pour commander des accessoires ou des pièces de rechange, composer le numéro sans frais **1 800 541-6390** ou écrire à :

Customer eXperience Center,  
KitchenAid Small Appliances,  
P.O. Box 218, St. Joseph, MI 49085-0218

#### En dehors des États-Unis et de Porto Rico :

Consulter le revendeur KitchenAid le plus proche de chez vous ou le détaillant auprès duquel la CAFETIÈRE a été achetée pour obtenir des informations sur le service de dépannage.

**Pour des informations concernant toute intervention de dépannage au Canada :**

Composer sans frais le **1 800 807-6777**.

**Pour des informations concernant toute intervention de dépannage au Mexique :**

Composer sans frais le **01-800-0022-767**.



# PIEZAS Y CARACTERÍSTICAS

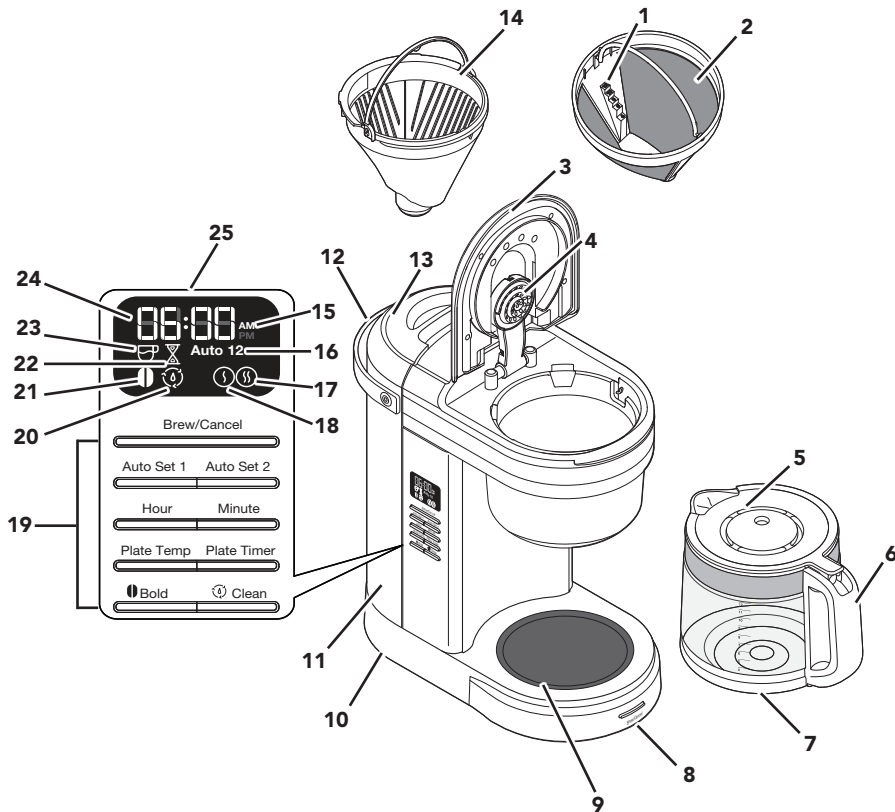

ESPAÑOL

- |    |   |    |   |
|----|---|----|---|
| 1  | Escala de dosificación                              | 14 | Canasta de elaboración                          |
| 2  | Filtro en tono dorado                               | 15 | Indicador AM/PM (a. m./p. m.)                   |
| 3  | Tapa de la canasta de elaboración                   | 16 | Icono Auto 1 2 (Automático 1 o 2)               |
| 4  | Cabezal   | 17 | Temperatura alta de la placa                    |
| 5  | Tapa de la jarra                                    | 18 | Temperatura baja de la placa                    |
| 6  | Asa de la jarra                                     | 19 | Panel de control                                |
| 7  | Jarra de vidrio                                     | 20 | Ícono de limpieza                               |
| 8  | Botón Brew/Cancel (Elaborar/Cancelar)               | 21 | Ícono de fuerte                                 |
| 9  | Placa de calentamiento                              | 22 | Ícono de tiempo restante para mantener caliente |
| 10 | Almacenamiento del cable en la base (no se muestra) | 23 | Ícono de elaboración                            |
| 11 | Tanque de agua                                      | 24 | Reloj   |
| 12 | Manija del tanque de agua                           | 25 | Pantalla programable                            |
| 13 | Tapa del tanque de agua                             |    |   |

**NOTA:** Medida predeterminada para 1 taza = aproximadamente 5 oz (147 ml).



## SEGURIDAD DEL PRODUCTO

### **Su seguridad y la seguridad de los demás es muy importante.**

Hemos incluido muchos mensajes importantes de seguridad en este manual y en su electrodoméstico. Lea y obedezca siempre todos los mensajes de seguridad.



Este es el símbolo de alerta de seguridad.

Este símbolo le llama la atención sobre peligros potenciales que pueden ocasionar la muerte o una lesión a usted y a los demás.

Todos los mensajes de seguridad irán a continuación del símbolo de advertencia de seguridad y de la palabra "PELIGRO" o "ADVERTENCIA".

Estas palabras significan:

**! PELIGRO**

**Si no sigue las instrucciones de inmediato, usted puede morir o sufrir una lesión grave.**

**! ADVERTENCIA**

**Si no sigue las instrucciones, usted puede morir o sufrir una lesión grave.**

Todos los mensajes de seguridad le dirán el peligro potencial, le dirán cómo reducir las posibilidades de sufrir una lesión y lo que puede suceder si no se siguen las instrucciones.

## MEDIDAS DE PRECAUCIÓN IMPORTANTES

**Al utilizar electrodomésticos eléctricos, se deben seguir las precauciones básicas de seguridad, entre las que se incluyen las siguientes:**

1. Lea todas las instrucciones.
2. No toque las superficies calientes. Use las manijas o las perillas.
3. No utilice ningún electrodoméstico cuyo cable o enchufe esté dañado, si el aparato no ha funcionado correctamente, si se ha caído o dañado de alguna forma. Llame al número de teléfono de atención al cliente del fabricante para obtener información sobre revisión, reparación o ajuste del producto.
4. Para protegerse contra incendios, choques eléctricos y lesiones, no sumerja el aparato en agua ni en ningún otro líquido.
5. Desenchúfelo del tomacorriente cuando no esté en uso y antes de limpiarlo. Deje que se enfríe antes de colocar o quitar piezas y antes de limpiar el aparato.
6. Se debe supervisar atentamente cuando cualquier electrodoméstico se utilice por niños o cerca de ellos.
7. No deje que el cable cuelgue del borde de una mesa o mostrador ni que toque superficies calientes.
8. No lo coloque cerca ni encima de un quemador eléctrico o a gas que esté caliente ni en el interior de un horno caliente.
9. El uso de aditamentos no recomendados ni vendidos por KitchenAid puede provocar un incendio, choque eléctrico o lesión.





## SEGURIDAD DEL PRODUCTO

10. Este electrodoméstico no está diseñado para ser usado por niños o personas con capacidad física, sensorial o mental disminuida o que tengan falta de experiencia o conocimiento. Se debe supervisar atentamente cuando se utilice cualquier electrodoméstico cerca de niños. Los niños deben estar bajo supervisión para garantizar que no jueguen con el aparato.
11. No utilice el electrodoméstico en exteriores.
12. No dé al electrodoméstico un uso diferente de aquel para el cual fue diseñado.
13. No use el aparato sin colocar la tapa debidamente sobre la jarra.
14. La jarra está diseñada para usarse con este aparato. No se debe colocar sobre una hornilla de la estufa ni en un horno de microondas.
15. No apoye una jarra caliente sobre una superficie mojada o fría.
16. Para desconectar, gire todos los controles hacia "Off" (Apagado) y quite el enchufe del contacto de pared.
17. Pueden producirse quemaduras si retira la tapa durante el ciclo de hervor.
18. No use una jarra rajada ni una que tenga la manija floja o débil.
19. No limpie la jarra con limpiadores abrasivos, esponjas de fibra metálica u otro material abrasivo.
20. No llene el tanque de agua por encima de la línea de llenado máxima marcada. No llene la jarra de vidrio de manera excesiva. Al hacer esto, es posible que el café que elabore se derrame.
21. Estos electrodomésticos han sido diseñados para usarse en un entorno doméstico y aplicaciones similares, como por ejemplo:
  - áreas de cocina para el personal en tiendas, granjas, oficinas y otros ambientes laborales;
  - granjas;
  - huéspedes de hoteles, moteles y otros ambientes de tipo residencial
  - ambientes similares a alojamientos que dan desayuno.
22. Consulte la sección "Cuidado y limpieza" para obtener las instrucciones sobre la limpieza de superficies en contacto con los alimentos.
23. Si se ha dañado el cable de suministro de energía, deberá ser reemplazado por el fabricante, el agente de servicio o una persona similarmente calificada con el fin de evitar riesgos.
24. La superficie del elemento calefactor está sometido a calor residual después de su uso. No toque la superficie caliente. Use agarraderas.

### **Medidas Importantes de Seguridad requeridas para el cumplimiento de las regulaciones en México:**

25. Si el cordón de alimentación es dañado, este debe de ser reemplazado por el fabricante o su agente de servicio o por personal calificado para evitar el riesgo.
26. El aparato no se destina para utilizarse por personas (incluyendo niños) cuyas capacidades físicas, sensoriales o mentales sean diferentes o estén reducidas o carezcan de experiencia o conocimiento a menos que dichas personas reciban supervisión o capacitación del funcionamiento del aparato por una persona responsable de su seguridad.
27. Los niños deben supervisarse para asegurar que ellos no empleen el aparato como juguete.
28. No toque las superficies calientes. La superficie del elemento de calefacción está sujeta a calor residual después de su uso. Utilice las agarraderas/asas o perillas/botones.



29. Para proteger contra el riesgo de descargas eléctricas, no sumerja el cordón, la clavija/enchufe ó el aparato en agua u otro líquido.
30. No utilice el aparato para otro uso que el intencionado. El use indebido del aparato puede dar lugar a posibles lesiones personales.
31. Desenchufe el aparato de la toma de corriente cuando no se utilice y antes de limpiarlo. Deje que se enfríe antes de poner o quitar componentes, y antes de limpiar el aparato.
32. Este aparato se destina para utilizarse en aplicaciones de uso doméstico y similar como los siguientes:
  - a) Por el personal de cocina en áreas de tiendas, oficinas u otros entornos de trabajo
  - b) Casas de campo
  - c) Por clientes en hoteles, moteles u otros entornos de tipo residencial
  - d) Entornos tipo dormitorio o comedor
33. No dé al aparato un uso diferente de aquel para el cual que fue diseñado. Podría dar lugar a posibles lesiones.

## GUARDE ESTAS INSTRUCCIONES

Este producto está diseñado únicamente para uso doméstico.

### REQUISITOS ELÉCTRICOS

**⚠ ADVERTENCIA**



**Peligro de Choque Eléctrico**

**Conecte a un contacto de pared de conexión a tierra de 3 terminales.**

**No quite la terminal de conexión a tierra.**

**No use un adaptador.**

**No use un cable eléctrico de extensión.**

**No seguir estas instrucciones puede ocasionar la muerte, incendio o choque eléctrico.**

**Tensión:** 120 V~

**Frecuencia:** 60 Hz

**Potencia:** 1 100 W

**NOTA:** si el enchufe no encaja en el tomacorriente, póngase en contacto con un electricista calificado. No modifique el enchufe de ninguna manera. No use un adaptador.

No use un cable eléctrico de extensión. Si el cable de suministro eléctrico es demasiado corto, haga que un electricista o técnico de servicio calificado instale un tomacorriente cerca del electrodoméstico.

Deberá ubicar el cable de manera que no cuelgue sobre el mostrador ni la parte superior de la mesa, donde podría ser jalado por los niños o causar tropiezos accidentales.





# CÓMO COMENZAR

## CÓMO AJUSTAR EL RELOJ

**NOTA:** Cuando se enchufa la cafetera por primera vez o cuando se restablece la electricidad después de un corte de corriente, la pantalla mostrará inicialmente "12:00 AM".

### ⚠ ADVERTENCIA

#### Peligro de Choque Eléctrico



Conecte a un contacto de pared de conexión a tierra de 3 terminales.

No quite la terminal de conexión a tierra.

No use un adaptador.

No use un cable eléctrico de extensión.

No seguir estas instrucciones puede ocasionar la muerte, incendio o choque eléctrico.

ESPAÑOL

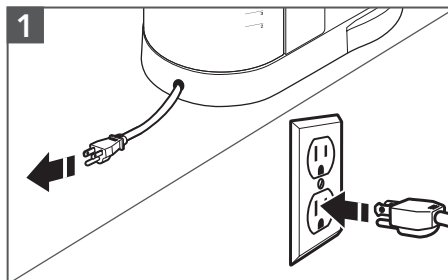

1 El cable se almacena en la base. Si es necesario, tire con suavidad del cable hacia afuera. Enchufe a un tomacorriente de 3 terminales con conexión a tierra.

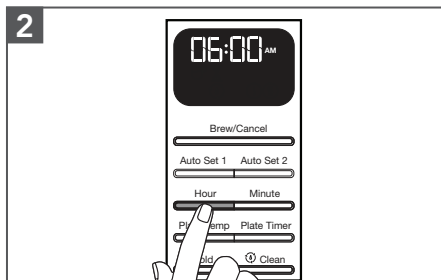

2 Presione **Hour** (Hora) para establecer la hora. Los dígitos de las horas cambiarán cada vez que presione; o bien mantenga presionado para desplazarse rápidamente.

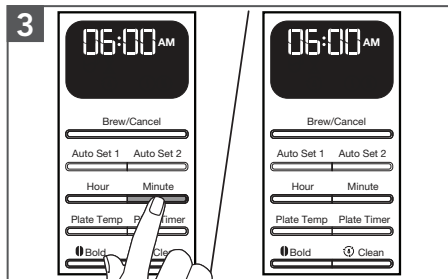

3 Presione **Minute** (Minuto) para establecer los minutos.

Para guardar la hora que se muestra en pantalla actualmente y salir de la configuración del reloj: Presione cualquier otro botón o no presione ningún botón durante 10 segundos.



# USO DEL PRODUCTO

## AJUSTE DE LA INTENSIDAD DEL CAFÉ

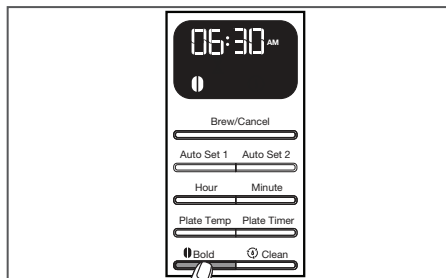

Para cambiar entre las intensidades normal y Bold (Fuerte) del café: Presione el botón **Bold** (Fuerte).

**NOTA:** Regular (Normal) es el ajuste predeterminado.

**CONSEJO:** Se recomienda usar el ajuste Bold (Fuerte) cuando se elaboren cantidades pequeñas (2 a 4 tazas).

## CÓMO LLENAR CON AGUA PARA LA ELABORACIÓN

**CONSEJO:** Elabore 2 jarras de agua limpia y fría, y deséchelas antes de elaborar la primera jarra de café.

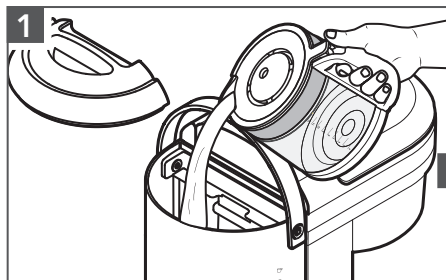

Vierta agua limpia en el tanque de agua. Use los niveles marcados. Después, cierre la tapa adecuadamente.

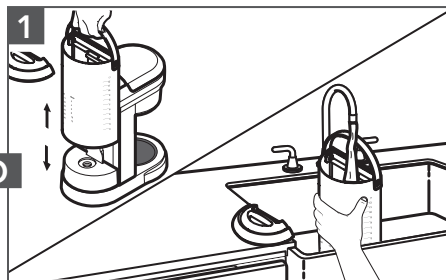

Levante el tanque de agua con suavidad. Vierta agua limpia en el tanque de agua. Vuelva a colocar el tanque de agua en la posición correcta.

**NOTA:** Llene el tanque solo con la cantidad de agua necesaria para preparar el número de tazas que desea. Si introduce 12 tazas de agua, la cafetera elaborará las 12 tazas.

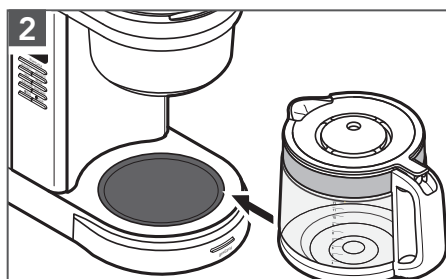

Coloque la jarra en la cafetera. Asegúrese de que la tapa de la jarra esté en su lugar y que la base de la jarra esté asentada por completo.



# USO DEL PRODUCTO

## CÓMO ENSAMBLAR LA CANASTA DE ELABORACIÓN

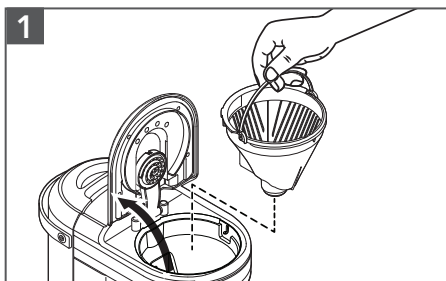

1 Levante la tapa de la canasta de elaboración y quite la canasta de elaboración.

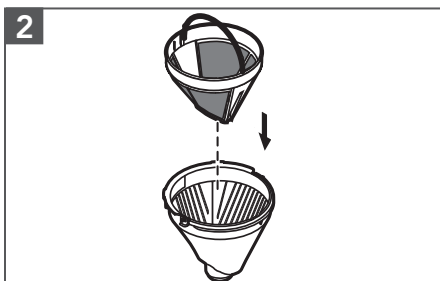

2 Inserte el filtro permanente en tono dorado o el filtro de papel cónico en la canasta de elaboración.

**CONSEJO:** También se puede colocar el filtro de café y agregar granos de café sin quitar la canasta de elaboración de la cafetera.

**IMPORTANTE:** No use ambos tipos de filtros a la vez. Si usa ambos filtros, podrían derramarse el agua y el café de la canasta de elaboración.

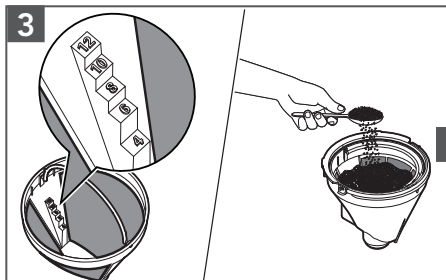

3 Filtro permanente en tono dorado: Añada granos de café. Use la "escala de dosificación".

Por ejemplo: Si necesita elaborar 8 tazas de café, entonces agregue granos de café hasta el nivel que indica 8 tazas.

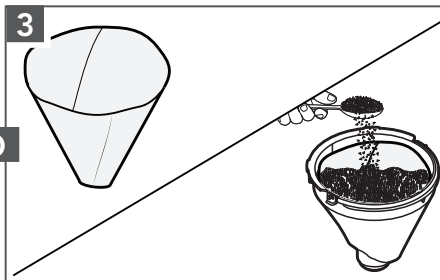

3 Filtro de papel cónico para café: Añada la cantidad deseada de granos de café. Use como guía la "Tabla de dosificación de café" que está en la parte posterior del tanque de agua para saber cuánta cantidad de granos de café usar. No se requiere mojar previamente el papel.

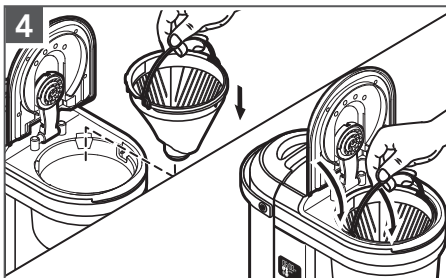

4 Coloque la canasta dentro de la cafetera y gire la manija hacia el frente de la cafetera para sujetar la canasta de elaboración en su lugar. Asegúrese de que la tapa de la canasta de elaboración esté cerrada por completo antes de elaborar café.

**NOTA:** Use un molido medio adecuado para cafeteras automáticas. Un molido demasiado fino hará que el café quede amargo y puede bloquear el filtro de la cafetera.

**NOTA:** No haga funcionar la cafetera sin la canasta de elaboración en su sitio.

ESPAÑOL

# USO DEL PRODUCTO

## CÓMO PROGRAMAR LA CARACTERÍSTICA AUTO SET (AJUSTE AUTOMÁTICO)

**IMPORTANTE:** Fije la hora correcta según las instrucciones en “Cómo ajustar el reloj” antes de usar la función Auto Set (Ajuste automático).

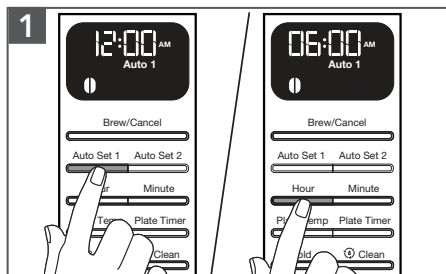

Presione el botón **Auto Set 1** (Ajuste automático 1) o **Auto Set 2** (Ajuste automático 2) una vez. La luz del indicador **Auto 1 2** (Automático 1 o 2) destellará y la pantalla de la hora cambiará a la hora actual establecida en el ajuste automático (12:00 A.M. es la hora predeterminada).

Para ajustar la hora en que la cafetera debe comenzar a elaborar: Presione el botón **Hour** (Hora) para establecer la hora. Los dígitos de las horas cambiarán cada vez que presione; o bien mantenga presionado para desplazarse rápidamente.

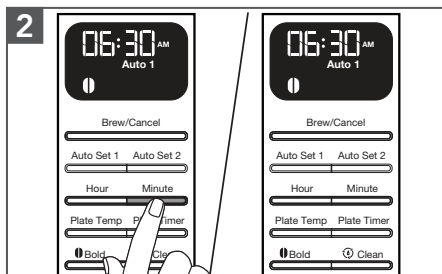

Luego, presione el botón **Minute** (Minuto) para establecer los minutos. El ajuste de la hora quedará fijo y el ajuste de los minutos comenzará a parpadear.

Para guardar la hora ajustada automáticamente y salir de los ajustes: Presione cualquier otro botón o no presione ningún botón durante 10 segundos. El indicador Auto Set 1 o 2 (Ajuste automático 1 o 2) permanecerá iluminado y la pantalla de la hora volverá a la hora actual.

**CONSEJO:** Para cancelar el tiempo de Auto Set 1 2 (Ajuste automático 1 o 2) después de que la programación esté completa: Presione **Auto Set 1** (Ajuste automático 1) o **Auto Set 2** (Ajuste automático 2) nuevamente; o presione el botón **Brew/Cancel** (Elaborar/cancelar).

**NOTA:** El tiempo predeterminado del ciclo de elaboración estándar para una jarra completa (12 tazas) es de aproximadamente 10 minutos.

## CÓMO USAR LA HORA DEL AJUSTE AUTOMÁTICO PROGRAMADA PREVIAMENTE

Estos pasos se pueden seguir para guardar la hora de Auto Set (Ajuste automático) después de seguir los pasos de la sección “Cómo programar la característica de ajuste automático”.

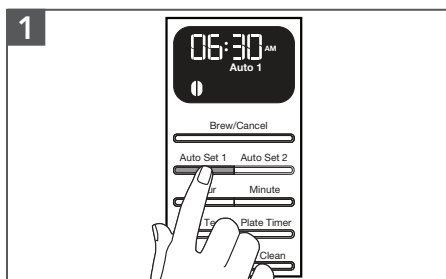

Presione el botón **Auto Set 1** (Ajuste automático 1) o **Auto Set 2** (Ajuste automático 2). El indicador Auto (Automático) destellará y la pantalla de la hora mostrará la hora automática previamente ajustada.

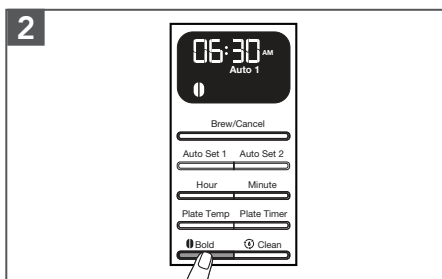

Para guardar la hora que se muestra actualmente y salir de Auto Set (Ajuste automático): Espere 10 segundos, o presione cualquier botón (Clean [Limpiar], Bold [Fuerte] o Brew [Elaborar]). El indicador Auto (Automático) permanecerá iluminado y la pantalla de la hora volverá a la hora actual.



# USO DEL PRODUCTO

## ESTABLECER LA FUNCIÓN DE LA TEMPERATURA DE LA PLACA Y EL TEMPORIZADOR

**NOTA:** La temperatura de la placa de la cafetera se encuentra establecida en temperatura alta (icono) por defecto.

**1**

**Temperatura de la placa:** Presione el botón de **Plate Temp** (Temperatura de la placa). Cada vez que presiona, puede seleccionar entre temperatura baja o temperatura alta de la placa. Presione el botón **Plate Timer** (Temporizador de la placa) para establecer el tiempo para la temperatura de la placa. La pantalla mostrará el tiempo que se mantendrá caliente con un icono.

**2**

Presione el botón **Hour** (Hora). Después, presione el botón **Minute** (Minuto). El ajuste de la hora quedará fijo y el ajuste de los minutos comenzará a parpadear. Los dígitos de los minutos cambiarán cada vez que presione de 0 a 30 minutos. Para guardar la hora que se muestra actualmente y salir del ajuste para mantener caliente: Presione cualquier otro botón (Auto Set1 [Ajuste automático1], Auto Set2 [Ajuste automático2], Plate Temp [Temperatura de la placa], Plate Timer [Temporizador de la placa], Bold [Fuerte], Clean [Limpieza] o Brew [Elaboración]); o no presione ningún botón durante 10 segundos.

ESPAÑOL

**IMPORTANTE:** Puede seleccionar el tiempo para la temperatura de la placa desde 00:00 hasta un máximo de 4:00 horas.

**NOTA:** Calentar el café recién hecho por más tiempo le agrega amargura al sabor del café. Se recomienda consumir el café recién hecho inmediatamente después de que se completó el ciclo de elaboración.



# USO DEL PRODUCTO

## ELABORACIÓN DE CAFÉ

**CONSEJO:** Elabore 2 jarras de agua limpia y fría, y deséchelas antes de elaborar la primera jarra de café.

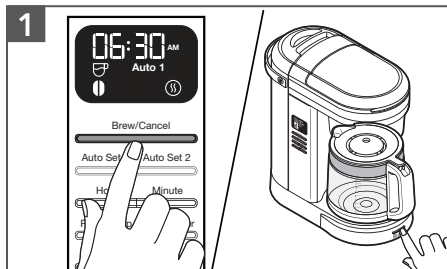

Presione cualquiera de los botones **Brew/Cancel** (Elaborar/Cancelar) en el lateral o en el frente para comenzar a elaborar café. La cafetera emitirá un pitido y el icono "Brew" (Elaborar) se iluminará en la pantalla.



La cafetera emitirá un pitido 3 veces cuando el ciclo de elaboración haya finalizado. Luego, se iniciará el modo Warm (calentar) durante 30 minutos.

**NOTA:** El tiempo predeterminado del ciclo de elaboración estándar para una jarra completa (12 tazas) es de aproximadamente 10 minutos. Deje que la cafetera se enfríe durante 5 minutos antes de comenzar el próximo ciclo de elaboración.

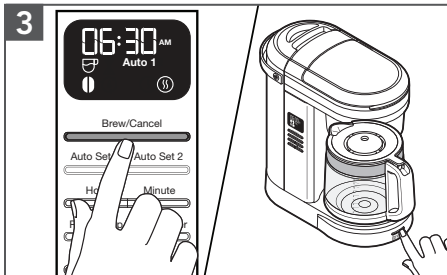

Al finalizar el modo Warm (Calentamiento), la cafetera se apagará automáticamente. Para cancelar el ciclo Brew (Elaborar) o el modo Warm (Calentar), presione el botón **Brew/Cancel** (Elaborar/cancelar) una vez.

**NOTA:** Si se levanta la tapa de la canasta de elaboración mientras se está preparando café, se interrumpirá el proceso de elaboración y se deteriorará el sabor del café.





# USO DEL PRODUCTO

## CARACTERÍSTICA DE "PAUSA PARA SERVIR"

La característica de "pausa para servir" permite retirar la jarra y servir una taza de café antes de que se termine la elaboración. Al sacar la jarra, una válvula especial detiene el flujo de café de la canasta de elaboración. Sin embargo, la elaboración no se detiene.

Asegúrese de volver a colocar la jarra en el lugar en menos de 25 segundos para evitar que el agua y los granos de café se derramen de la canasta de elaboración.

# CUIDADO Y LIMPIEZA

## LIMPIEZA DE LA CAFETERA

**NOTA:** Desenchufe la cafetera y déjela enfriar antes de limpiarla.

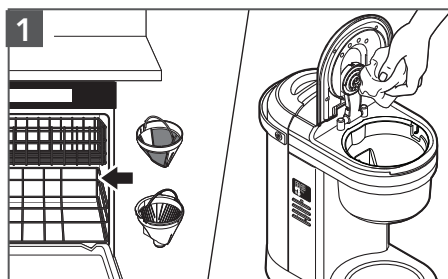

1  
Piezas aptas para lavavajillas, solo en la canasta superior: Canasta de elaboración y filtro permanente en tono dorado. Limpie el cabezal con un paño húmedo para quitar cualquier mancha de café.

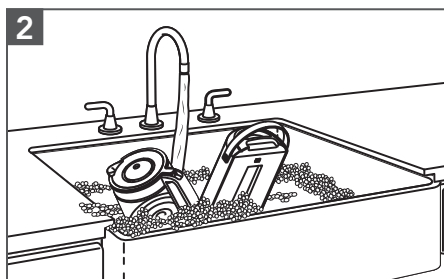

2  
Lávalos a mano en agua tibia jabonosa. Seque meticulosamente: Jarra y tanque de agua.

ESPAÑOL

# CUIDADO Y LIMPIEZA

## ELIMINACIÓN DE DEPÓSITOS MINERALES

Con el paso del tiempo, se acumularán depósitos minerales (sarro) del agua en la cafetera y perjudicarán la eficiencia de la elaboración y la calidad del café. El indicador "Clean" (Limpiar) destellará en la pantalla cuando la cafetera haya completado 100 ciclos de elaboración. Entonces será el momento de quitar el sarro de la cafetera.

**NOTA:** Para quitar el sarro de la cafetera se puede usar una solución de agua y vinagre o un agente envasado para quitar el sarro, como Affresh. Mezcle siempre la solución para quitar el sarro con agua fría.

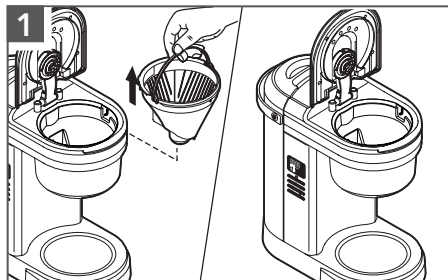

Vacíe la canasta de elaboración.

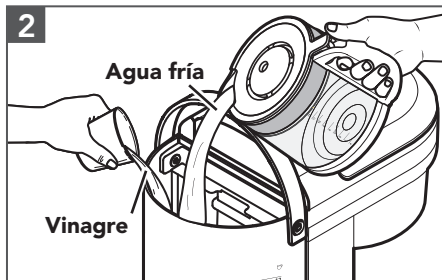

Llene el tanque de agua con un 1,4 L (6 tazas) de vinagre y 1,4 L (6 tazas) de agua fría.

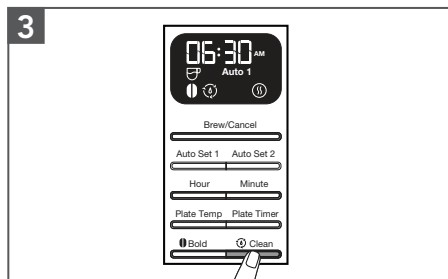

Presione el botón "Clean" (Limpiar). Luego presione el botón de **Brew/Cancel** (Elaborar/cancelar) para comenzar el ciclo de limpieza.

Cuando del ciclo de limpieza esté completo (aproximadamente 30 minutos), sonarán 3 pitidos y el indicador "Clean" (Limpiar) se apagará.

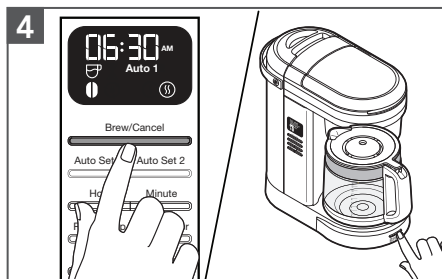

Haga funcionar al menos dos ciclos solo con agua fresca y limpia luego de completar el ciclo de limpieza.

**NOTA:** La cafetera deberá ponerse en marcha en un ciclo completo de limpieza usando un tanque entero de agua con solución para quitar el sarro.





# SOLUCIÓN DE PROBLEMAS



## ⚠️ ADVERTENCIA

### Peligro de Choque Eléctrico

**Conecte a un contacto de pared de conexión a tierra de 3 terminales.**

**No quite la terminal de conexión a tierra.**

**No use un adaptador.**

**No use un cable eléctrico de extensión.**

**No seguir estas instrucciones puede ocasionar la muerte, incendio o choque eléctrico.**

ESPAÑOL

Problema	Solución
Si no se ilumina la pantalla:	Revise si la cafetera está enchufada a un tomacorriente de 3 terminales con conexión a tierra. Si lo está, revise el fusible o el disyuntor del circuito eléctrico al que está conectado la cafetera y asegúrese de que el circuito esté cerrado.
Si solo se prepara una parte del agua agregada a la cafetera:	Deberá quitar el sarro a la cafetera de inmediato. Consulte la sección "Cuidado y limpieza".
La cafetera tarda más de lo normal en la elaboración de café:	
Si oye 3 tonos rápidos:	No hay agua en el tanque de agua. Consulte la sección "Cómo llenar con agua para la elaboración".
Destella "Er1" en la pantalla y se oye un tono:	Es posible que haya un botón atascado. Desenchufe la cafetera y presione varias veces cada botón. Enchufe la cafetera. Si aparece nuevamente "Er1" en la pantalla, repita este procedimiento.
Si se derrama café de la canasta de elaboración:	La canasta de elaboración no está correctamente en su lugar. Consulte la sección "Cómo ensamblar la canasta de elaboración".
	Se colocó demasiados granos de café en la canasta de elaboración.
	Se utilizó el filtro en tono dorado y el filtro de papel al mismo tiempo.
Si sale agua por la parte posterior de la cafetera:	Se introdujo demasiada agua en el tanque de agua.

Si el problema no se debe a lo mencionado anteriormente, consulte la sección "Garantía y servicio técnico".

**NOTA:** No devuelva la cafetera a la tienda minorista. Los minoristas no proveen servicio técnico.





# GARANTÍA Y SERVICIO

## GARANTÍA DE KITCHENAID PARA LA CAFETERA EN LOS 50 ESTADOS DE LOS ESTADOS UNIDOS, EL DISTRITO DE COLUMBIA, PUERTO RICO Y CANADÁ

Esta garantía se extiende al comprador y a cualquier propietario subsiguiente para las cafeteras usadas en los 50 estados de Estados Unidos, el Distrito de Columbia, Puerto Rico y Canadá.

<b>Duración de la garantía:</b>	Un año de garantía completa a partir de la fecha de compra.
<b>KitchenAid pagará por lo siguiente, a su elección:</b>	Reemplazo sin dificultades de su cafetera. Consulte la página siguiente para obtener detalles acerca de cómo obtener servicio técnico o llame sin cargo al Centro para la eXperiencia del cliente al <b>1-800-541-6390</b> .
	<b>O BIEN</b> El costo de las piezas de repuesto y de la mano de obra de reparación para corregir los defectos de los materiales y de la mano de obra. El servicio deberá ser brindado por un centro de servicio autorizado por KitchenAid.
<b>KitchenAid no pagará por:</b>	<ul style="list-style-type: none"> <li><b>A.</b> Reparaciones cuando su cafetera se haya empleado para fines ajenos al uso doméstico normal de una sola familia.</li> <li><b>B.</b> Daños causados por accidente, alteración, uso indebido o abuso.</li> <li><b>C.</b> Ningún gasto de envío o manipulación para llevar la cafetera a un centro de servicio autorizado.</li> <li><b>D.</b> Piezas de repuesto o costos de mano de obra para cafeteras operadas fuera de los 50 estados de Estados Unidos, el Distrito de Columbia, Puerto Rico y Canadá.</li> </ul>
<b>EXCLUSIÓN DE GARANTÍAS IMPLÍCITAS; LIMITACIÓN DE RECURSOS</b>	
<p>LAS GARANTÍAS IMPLÍCITAS, INCLUIDAS EN LA MEDIDA QUE CORRESPONDA LAS GARANTÍAS DE COMERCIABILIDAD O DE IDONEIDAD PARA UN PROPÓSITO PARTICULAR, QUEDAN EXCLUIDAS EN LA MEDIDA EN QUE ESTÉ PERMITIDO POR LEY. TODA GARANTÍA IMPLÍCITA QUE SEA IMPUESTA POR LEY SERÁ LIMITADA A UN AÑO O AL PERÍODO MÁS CORTO PERMITIDO POR LEY. ALGUNOS ESTADOS Y PROVINCIAS NO PERMITEN LAS LIMITACIONES O EXCLUSIONES ACERCA DE CUÁNTO DEBE DURAR UNA GARANTÍA IMPLÍCITA DE COMERCIABILIDAD O DE IDONEIDAD, DE MODO QUE LAS LIMITACIONES O EXCLUSIONES ARRIBA MENCIONADAS PUEDEN NO APLICARSE EN SU CASO.</p>	
<p>SI ESTE PRODUCTO NO FUNCIONA COMO SE HA GARANTIZADO, EL ÚNICO Y EXCLUSIVO RECURSO DEL CLIENTE SERÁ EL DE REPARARLO O REEMPLAZARLO SEGÚN LOS TÉRMINOS DE ESTA GARANTÍA LIMITADA. KITCHENAID Y KITCHENAID CANADA NO SE RESPONSABILIZARÁN POR DAÑOS INCIDENTALES O CONSECUENTES. Esta garantía le otorga derechos legales específicos y puede que también tenga otros derechos que varíen de un estado a otro o de una provincia a otra.</p>	





## GARANTÍA Y SERVICIO

### GARANTÍA DE REEMPLAZO SIN DIFICULTADES: EN LOS 50 ESTADOS DE LOS ESTADOS UNIDOS, EL DISTRITO DE COLUMBIA Y PUERTO RICO

Confiamos tanto en que la calidad de nuestros productos cumple con las exigentes normas de KitchenAid que, si la cafetera presentara alguna falla durante el primer año de compra, KitchenAid se encargará de entregar un reemplazo idéntico o similar a su domicilio sin cargo, y de devolver su cafetera original a nosotros. La unidad de reemplazo estará también cubierta por nuestra garantía limitada de un año.

Si su cafetera fallara durante el primer año de compra, simplemente llame a nuestro Centro

para la eXperiencia del cliente al **1-800-541-6390**, de lunes a viernes. Tenga a mano el recibo de compra original cuando llame. Se requerirá el comprobante de compra para iniciar un proceso de reclamo. Proporcione al consultor su dirección de envío completa (no números de casillas de correo).

Cuando reciba la cafetera de reemplazo, use la caja, el material de embalaje y la etiqueta de envío prepago para embalar la cafetera original y devolverla a KitchenAid.

### GARANTÍA DE REEMPLAZO SIN DIFICULTADES: CANADÁ

Confiamos tanto en que la calidad de nuestros productos cumple con las exigentes normas de KitchenAid que, si la cafetera presentara alguna falla durante el primer año de compra, reemplazaremos su cafetera con una idéntica o un reemplazo similar. La unidad de reemplazo estará también cubierta por nuestra garantía limitada de un año.

Si su cafetera fallara durante el primer año de compra, simplemente llame a nuestro Centro

para la eXperiencia del cliente al **1-800-807-6777**, de lunes a viernes. Tenga a mano el recibo de compra original cuando llame. Se requerirá el comprobante de compra para iniciar un proceso de reclamo. Proporcione al asesor su dirección de envío completa.

Cuando reciba la cafetera de reemplazo, use la caja, el material de embalaje y la etiqueta de envío prepago para embalar la cafetera original y devolverla a KitchenAid.

### CÓMO OBTENER SERVICIO TÉCNICO DESPUÉS DE QUE EXPIRE LA GARANTÍA O CÓMO PEDIR ACCESORIOS Y PIEZAS DE REPUESTO

#### En Estados Unidos y Puerto Rico:

Para obtener información acerca del servicio técnico o para pedir accesorios o piezas de repuesto, llame sin costo al **1-800-541-6390** o escriba a:

Customer eXperience Center,  
KitchenAid Small Appliances,  
P.O. Box 218, St. Joseph, MI 49085-0218

#### Fuera de Estados Unidos y Puerto Rico:

Consulte a su distribuidor local de KitchenAid o a la tienda donde compró la cafetera para obtener información sobre cómo obtener el servicio técnico.

#### Para obtener información acerca del servicio en Canadá:

Llame sin cargo al **1-800-807-6777**.

#### Para obtener información acerca del servicio en México:

Llame sin cargo al **01-800-0022-767**.



# GARANTÍA Y SERVICIO

## CERTIFICADO DE GARANTÍA DE PEQUEÑOS ELECTRODOMÉSTICOS DE LA MARCA KITCHENAID GARANTÍA VÁLIDA SÓLO EN EL PAÍS DE ADQUISICIÓN DEL PRODUCTO GARANTIZADO

**IMPORTANTE:** Este Certificado o Tarjeta de Garantía debería presentarse junto a la factura o boleta de compra o recepción original del producto garantizado. Para Colombia: la factura será exigible sólo en los casos en que la normativa local así lo permita.

<b>Comercializador/ Importadores/Garantes de los productos garantizados:</b>	<p>En Colombia: Whirlpool Colombia S.A.S.          En Ecuador: Whirlpool Ecuador S.A.          En El Salvador: Whirlpool El Salvador S.A. de C.V.          En Guatemala: Whirlpool Guatemala S.A.          En México: Whirlpool México, S. de R.L. de C.V.          En Puerto Rico: Whirlpool Corporation.          En Panamá, Costa Rica, Honduras, Nicaragua, esta Garantía no es válida sin la firma y el sello del Distribuidor correspondiente, quien será responsable directo frente al consumidor final y por lo tanto revestirá el carácter de Garante.</p>	
<b>Término de la garantía:</b>	<p>Un (1) año en todos sus componentes y mano de obra a partir de la fecha en que el consumidor reciba a conformidad el producto.</p>	
<b>KitchenAid cubrirá</b>	<p>La mano de obra calificada y piezas de repuestos necesarias para la reparación y el buen funcionamiento del producto garantizado, siempre que éste deba ser intervenido debido a inconvenientes o fallas de funcionamiento del mismo o de sus componentes y cuando la falla se presente en condiciones normales de uso.</p>	
<p><b>Esta Garantía no comprende:</b></p> <ul style="list-style-type: none"> <li>A. Daños ocasionados por la instalación incorrecta, inapropiada o ilegal del producto o por la instalación y/o corrección de una instalación deficiente efectuada por terceros no autorizados por el Garante.</li> <li>B. Daños ocasionados al producto y/o a cualquier otra parte y/o repuesto del producto por voltaje inadecuado, instalaciones eléctricas defectuosas y/o fluctuaciones de corriente eléctrica.</li> <li>C. Daños ocasionados por elementos extraños al producto (Ej: utensilios de cocina).</li> <li>D. Daños por el uso indebido de limpiadores químicos o abrasivos, no destinados o recomendados para la limpieza de electrodomésticos.</li> <li>E. Daños en partes de vidrio, porcelana, partes plásticas, de hule o de goma, pintura y en general los daños de las partes estéticas del producto, causadas por el deterioro normal del producto o su mal uso.</li> <li>F. Daños causados u ocasionados por: el deterioro normal del producto o uso incorrecto o mal uso; accidente o cualquier hecho de la naturaleza o humano que pueda ser considerado como caso fortuito o fuerza mayor; golpes, caídas y/o rayaduras; transporte y/o a la manipulación de un tercero no autorizado; roedores, insectos o cualquier otro animal.</li> </ul>		





ESPAÑOL

# GARANTÍA Y SERVICIO

- A. Fallas en los bombillos o lámparas en aquellos productos que tengan iluminación interna.
- B. Reparaciones del producto por alguna persona NO autorizada por el Garante y/o uso de piezas NO originales.
- C. Los gastos de fletes / transporte y/o entrega del producto a los efectos de la reparación del producto cuando los mismos no hayan sido autorizados por el Garante.
- D. La reposición de accesorios que acompañen al producto.

**Las especificaciones técnicas, condiciones de instalación, uso y mantenimiento** del producto, así como las de su reparación y el modo de hacer efectiva la Garantía otorgada en el presente Certificado de Garantía - incluyendo los contactos para la adquisición o compra de repuestos legítimos – se encuentran detalladas en este Manual de Uso. La solicitud de cumplimiento de ésta Garantía se podrá efectuar de forma personal y/o telefónica y/o por correo electrónico al Centro de Atención al Cliente del Garante.

**Para México la garantía no es efectiva únicamente en los siguientes casos:**

- A. Cuando el producto ha sido utilizado en condiciones distintas a las normales.
- B. Cuando el producto no ha sido operado de acuerdo con su correspondiente Manual de Uso y Cuidado.
- C. Cuando el producto ha sido alterado o reparado por personas o establecimientos no autorizados por Whirlpool.

## CERTIFICADO DE GARANTÍA DE PEQUEÑOS ELECTRODOMÉSTICOS DE LA MARCA KITCHENAID

### Derechos del Beneficiario / Titular:

- El Garante se compromete a reparar el producto garantizado en un plazo de treinta (30) días hábiles contados a partir de la fecha de la solicitud de reparación, salvo eventuales demoras en el embarque de repuestos, cuando los mismos provengan del extranjero o en la falta de provisión y/o existencia de los mismos por razones externas al Garante. En todo caso, se informará al Beneficiario / Titular oportunamente sobre las eventuales demoras que pudieran afectar el plazo de reparación del producto garantizado.
- El Beneficiario / Titular de la Garantía contenida en el presente Certificado podrá ceder la misma junto al producto garantizado durante el término de su vigencia; en este caso, el Garante sólo reconocerá al nuevo Beneficiario de ella, el tiempo de vigencia pendiente, siempre y cuando el usuario muestre el comprobante de compra para validar la vigencia de la garantía.

### Las condiciones de validez de la garantía están sujetas a que el producto garantizado:

- Sea utilizado en condiciones normales en un todo de acuerdo con las especificaciones, términos y condiciones indicadas en el Manual de Uso del que este Certificado de Garantía es parte integrante.
- Sea instalado y usado conforme a las instrucciones y recomendaciones establecidas en el Manual de Uso.
- Sea mantenido protegido de los efectos del clima (Ej: calor, humedad, frío, lluvia).

### Nota importante:

El Garante no se hace responsable por ningún daño y/o perjuicio material y/o personal, directo y/o indirecto que pudiesen sufrir el adquirente, consumidor y/o terceros en relación al producto garantizado, originados en el no seguimiento de las indicaciones establecidas en el Manual de Uso del producto garantizado por la presente y del cual este Certificado de Garantía forma parte integrante, y en especial originadas en el no cumplimiento de las normas y reglamentaciones de control vigentes en relación a las instalaciones domiciliarias.





# GARANTÍA Y SERVICIO

La presente Garantía no constituye y en ningún caso podrá ser interpretada como una prórroga o plazo adicional en los términos y condiciones de la garantía legal del producto establecida por la ley local. La presente Garantía no extiende ni otorga al Beneficiario/Titular de ésta, más derechos que aquellos expresamente señalados en este documento. Ello sin perjuicio de la Garantía Legal que cada país reconozca, la que será efectiva según los términos y plazos de la ley local aplicable en caso de divergencias.

La Garantía otorgada a través del presente Certificado de Garantía reviste el carácter de legal únicamente por el plazo estipulado localmente por ley como tal. En tal sentido, reviste el carácter de convencional respecto del plazo otorgado más allá del término mínimo exigido por la normativa aplicable en cada país.

IDENTIFICACION E INDIVIDUALIZACION DEL PRODUCTO	
Nombre del comprador/beneficiario de la garantía:	
Documento de identidad:	
Dirección/ Teléfono:	
Nombre del distribuidor/ Almacén:	Producto:
Dirección/ Teléfono:	Modelo:
Ciudad y País de compra:	Serie No:
Fecha de compra:	Factura No:
Fecha de entrega:	Marca:
Tamaño o capacidad (si aplica):	Material y color predeterminado

## CERTIFICADO DE GARANTÍA DE PEQUEÑOS ELECTRODOMÉSTICOS DE LA MARCA KITCHENAID

### Para hacer efectiva esta garantía:

- Este documento deberá ser presentado para cualquier trámite relacionado con la garantía de productos adquiridos dentro de los países que se mencionan a continuación. Si usted compró su producto en otro país, acuda a la casa comercial/distribuidor donde fue adquirido.
- El consumidor deberá mantener este documento en su poder y en un lugar seguro. En caso de extravío de la póliza, el consumidor deberá presentar su comprobante de compra para hacer válida la garantía.
- El consumidor podrá solicitar que se haga efectiva la garantía que ampara este certificado al distribuidor donde adquirió el producto, presentando su producto con esta póliza llenada con los datos solicitados en la sección "Individualización del producto garantizado" y debidamente sellada por el distribuidor que la vendió.
- El consumidor podrá solicitar que se haga efectiva la garantía que ampara esta póliza al fabricante del producto en los domicilios y/o teléfonos siguientes:



# GARANTÍA Y SERVICIO

<b>México</b> Lugar donde también podrá obtener las partes, componentes, consumibles y accesorios originales. Dirección: Antigua Carretera a Roma Km 9, Col. El Milagro, Apodaca, N.L. México 66634 Línea telefónica gratuita nacional: 01800-0022-767 Horarios de Atención: Lunes a Viernes de 8:00 h a 19:00 h, Sábado de 8:00 h a 17:00 h, Domingo de 10:00 h a 17:00 h <a href="http://www.kitchenaid.com.mx">www.kitchenaid.com.mx</a> Para México: los gastos de transportación dentro de nuestra red de servicio derivados del cumplimiento de la garantía son sin costo alguno.	<b>El Salvador, Costa Rica, Panamá, Honduras y Nicaragua</b> Lo invitamos a revisar los datos del Garante en el sello colocado por el Distribuidor. Si tiene alguna consulta respecto de los Distribuidores oficiales o sus datos, contáctenos a través de los medios señalados a continuación: En El Salvador: Línea telefónica +503 22119002. Dirección: Calle Alegría y Boulevard Santa Elena - Edificio Interlalia - Nivel 2 -Antiguo Cuscatlán, San Salvador, El Salvador. En Costa Rica: Línea gratuita nacional 08-000-571-029 En Panamá: Línea gratuita nacional : 008-000-570-081 Horarios de atención: Lunes a viernes de 8:00 a.m. a 6:00 p.m. y sábados de 8:00 a.m. a 2:00 p.m. E-mail: <a href="mailto:kitchenaid_cam@whirlpool.com">kitchenaid_cam@whirlpool.com</a> Sitio web: <a href="http://www.kitchenaid-ca.com">www.kitchenaid-ca.com</a>
<b>Guatemala</b> Dirección: 18 Calle 24 – 69 Zona 10 Empresarial Zona Pradera Torre 3 Nivel 14 - Ciudad de Guatemala, Guatemala Línea única nacional: (502) 24700858 Horarios de atención: Lunes a Viernes de 8:00 a.m. a 6:00 p.m. Sábados de 8:00 a.m. a 2:00 p.m. E-mail: <a href="mailto:kitchenaid_cam@whirlpool.com">kitchenaid_cam@whirlpool.com</a> <a href="http://www.kitchenaid-ca.com">www.kitchenaid-ca.com</a>	<b>Colombia</b> Dirección: Calle 99 No. 10 - 19 Piso 6, Bogotá D.C. En Bogotá: 4049191 Línea telefónica gratuita nacional: 01-8000 115243 Horarios de atención: Lunes a Viernes de 8:00 a.m. a 6:00 p.m. y sábados de 8:00 a.m. a 2:00 p.m. E-mail: <a href="mailto:contactocolombia@whirlpool.com">contactocolombia@whirlpool.com</a> Sitio web: <a href="http://www.kitchenaid.com.co">www.kitchenaid.com.co</a>
<b>Venezuela</b> Por favor, lo invitamos a chequear los datos del Garante en el sello colocado por el Distribuidor. Si tiene alguna consulta respecto de los Distribuidores oficiales o sus datos, contáctenos a través de los medios señalados a continuación. Línea telefónica gratuita nacional : 800 9447 565 Horario de atención: Lunes a viernes de 8:00 am a 5:00 pm E-mail: <a href="mailto:contactovenezuela@whirlpool.com">contactovenezuela@whirlpool.com</a>	<b>Ecuador</b> Dirección: Av. De las Américas s/n Eugenio Almazan, Edificio Las Américas, Guayaquil, Ecuador. Línea telefónica gratuita nacional 1800 344782 Horarios de atención: Lunes a viernes de 8:00 a.m. a 6:00 p.m. y sábados de 8:00 a.m. a 2:00 p.m. E-mail: <a href="mailto:contactoecuador@whirlpool.com">contactoecuador@whirlpool.com</a> Sitio web: <a href="http://www.kitchenaid.com.ec">www.kitchenaid.com.ec</a>
<b>Puerto Rico</b> Dirección: Corporate Office Park #42 Road #20 Suite 203 - Guaynabo - San Juan 00966 En la Ciudad de San Juan: 1-787-999-7400 Horario de atención: Lunes a viernes de 8:00 am a 5:00 pm E-mail: <a href="mailto:contactopuertorico@whirlpool.com">contactopuertorico@whirlpool.com</a> Sitio web: <a href="http://www.kitchenaid.com">www.kitchenaid.com</a>	<b>República Dominicana</b> Lo invitamos a revisar los datos del Garante en el sello colocado por el Distribuidor. Si tiene alguna consulta respecto de los Distribuidores oficiales o sus datos, contáctenos a través de los medios señalados a continuación: Línea de atención: 1-809-200-9990 Horario de atención: lunes a viernes de 8:00 am a 5:00 pm E-mail: <a href="mailto:contactorepublicadominicana@whirlpool.com">contactorepublicadominicana@whirlpool.com</a> Consulte también nuestros sitios web: <a href="http://www.kitchenaid.com.do">www.kitchenaid.com.do</a>

ESPAÑOL



DISCOVER MORE. DÉCOUVREZ PLUS. DESCUBRA MÁS.  
[KITCHENAID.COM/QUICKSTART](https://kitchenaid.com/quickstart)

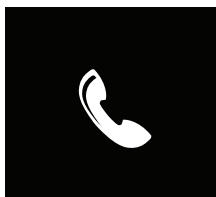

PRODUCT QUESTIONS OR RETURNS

QUESTIONS SUR LE PRODUIT OU LES RETOURS

PREGUNTAS SOBRE EL PRODUCTO O DEVOLUCIONES

USA: 1.800.541.6390 | [KitchenAid.com](https://kitchenaid.com)

CANADA: 1.800.807.6777 | [KitchenAid.ca](https://kitchenaid.ca)

MEXICO: [KitchenAid.com.mx](https://kitchenaid.com.mx)

LATIN AMERICA: [KitchenAid-Latam.com](https://kitchenaid-latam.com)

**KitchenAid®**

®/™ ©2020 KitchenAid. All rights reserved. Used under license in Canada.

Tous droits réservés. Utilisé sous licence au Canada.

Todos los derechos reservados. Usada en Canadá bajo licencia.





## Free Manuals Download Website

<http://myh66.com>

<http://usermanuals.us>

<http://www.somanuals.com>

<http://www.4manuals.cc>

<http://www.manual-lib.com>

<http://www.404manual.com>

<http://www.luxmanual.com>

<http://aubethermostatmanual.com>

Golf course search by state

<http://golfingnear.com>

Email search by domain

<http://emailbydomain.com>

Auto manuals search

<http://auto.somanuals.com>

TV manuals search

<http://tv.somanuals.com>