

Steam Generator

User Manual



SGA 8328 B

EN	DE	FR	TR	ES	PL
HR	RO	IT	CS	TH	NL





01M-8816573200-3919-02

beko

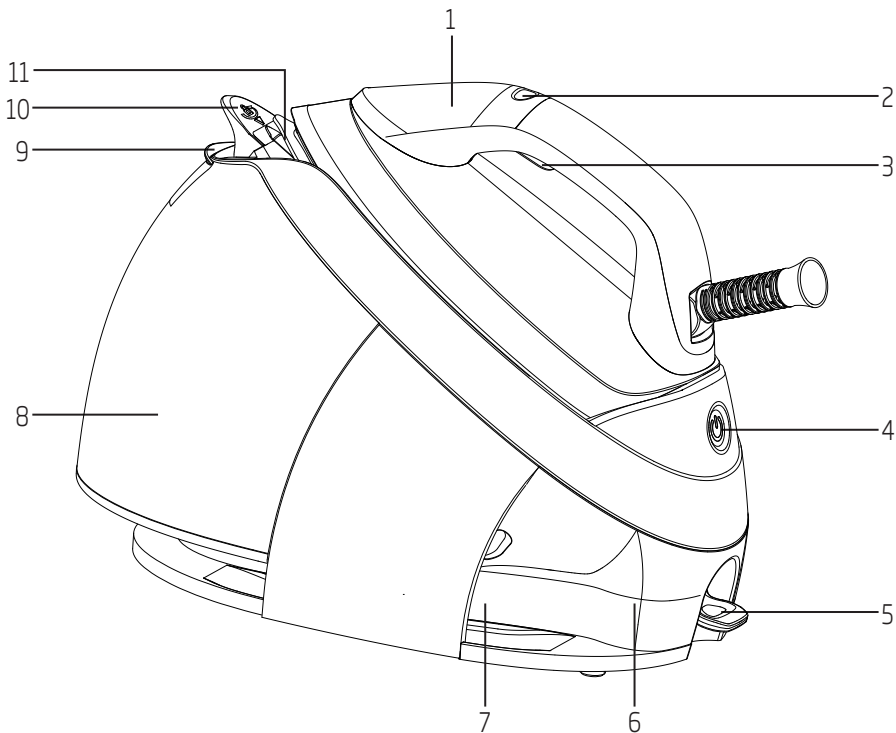
CONTENTS

ENGLISH	8-12
DEUTSCH	13-19
FRANÇAIS	20-25
TÜRKÇE	26-35
ESPAÑOL	36-43
POLSKI	44-50
HRVATSKI	51-56
ROMÂNĂ	57-64
ITALIANO	65-71
ČESKY	72-77
ไทย	78-85
NEDERLANDS	86-91



					
EN	OPERATION	SHOCK STEAM	CLEANING AND CARE	SELF-CLEAN	MOVING
DE	BETRIEB	DAMPFSTOSS	REINIGUNG UND PFLEGE	SELBSTREINIGUNG	TRANSPORT
FR	FONCTIONNEMENT	FONCTION PRESSING	NETTOYAGE ET ENTRETIEN	AUTO-NETTOYAGE	TRANSPORT
TR	KULLANIM	ŞOK BUHAR	TEMİZLİK VE BAKIM	KİREÇ TEMİZLEME	TAŞIMA
ES	FUNCIONAMIENTO	DESCARGA DE VAPOR	LIMPIEZA Y CUIDADOS	AUTOLIMPIEZA	TRANSPORTE
PL	OBSŁUGA	UDERZENIE PARY	CZYSZCZENIE I KONSERWACJA	SAMOCZYSZCZENIE	TRANSPORT
HR	RAD	NAGLO ISPUŠTANJE PARE	ČIŠĆENJE I ODRŽAVANJE	SAMOČIŠĆENJE	TRANSPORT
RO	UTILIZARE	JET DE ABUR	CURĂ AREA ŞI ÎNGRIJIREA	AUTOCURĂŢARE	TRANSPORTUL
IT	UTILIZZO	PULIZIA E MANUTENZIONE	PULIZIA E CURA	AUTOPULIZIA	TRASPORTO
CS	POUŽITÍ	EXTRA PÁRA	ČIŠŤENÍ A ÚDRŽBA	ODSTRAŇOVÁNÍ VODNÍHO KAMENE	PŘEPRAVA
TH	การใช้งาน	การพ่นไอน้ำ	การทำความสะอาดและ-การบำรุงรักษา	ทำความสะอาดในตัว	การขนส่ง
NL	BEDIENING	STOOMSTOOT	REINIGING EN ONDERHOUD	ZELFREINIGING	VERPLAATSEN

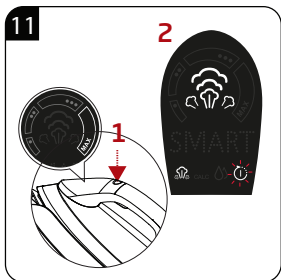
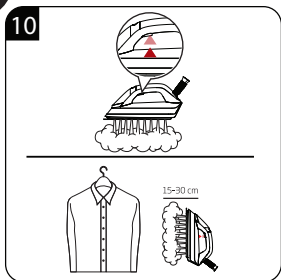
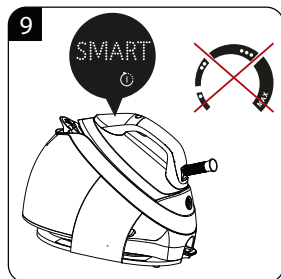
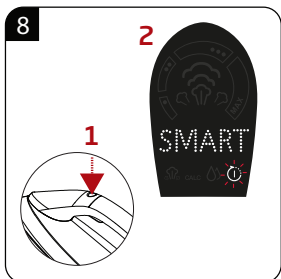
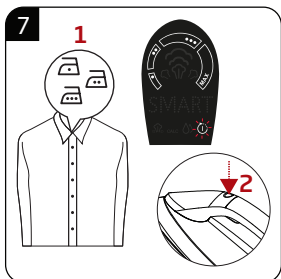
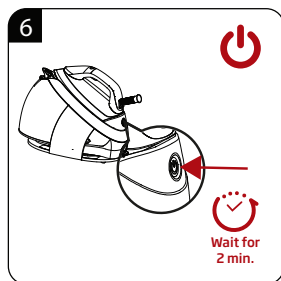
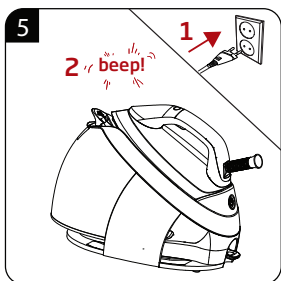
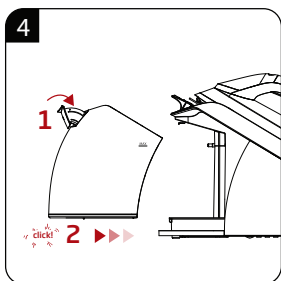
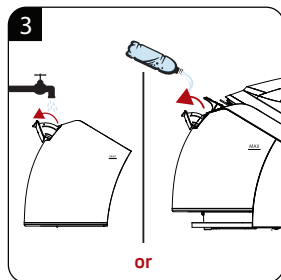
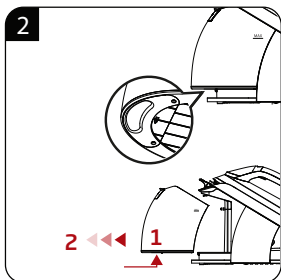
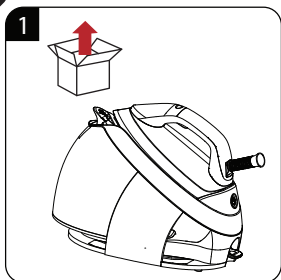

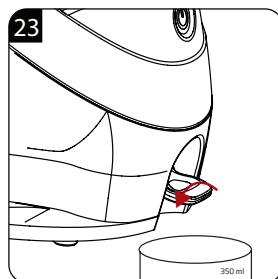
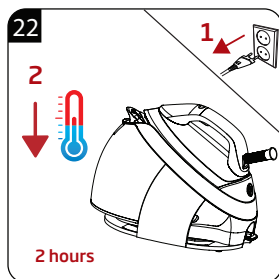
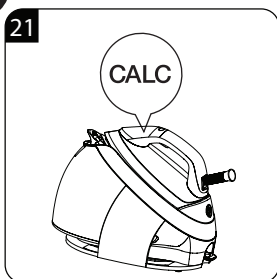
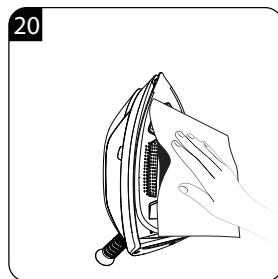
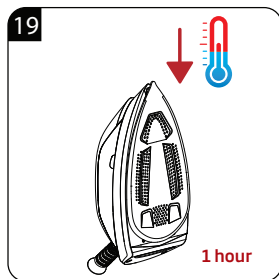
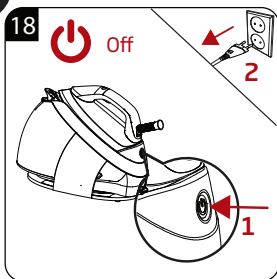
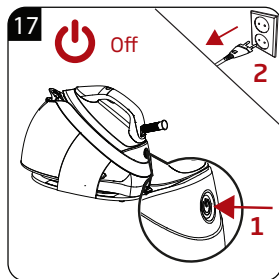
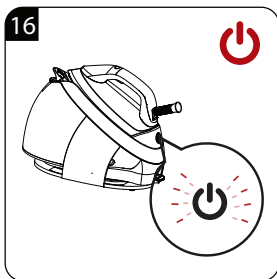
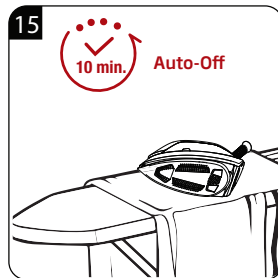
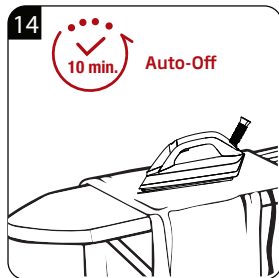
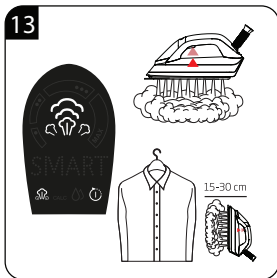

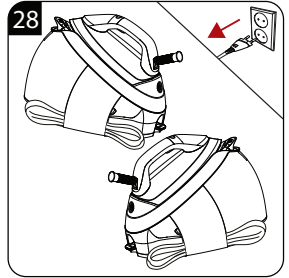
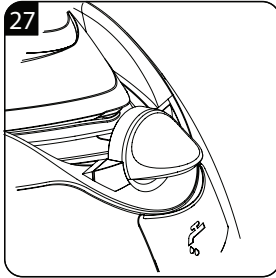
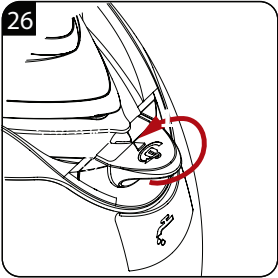
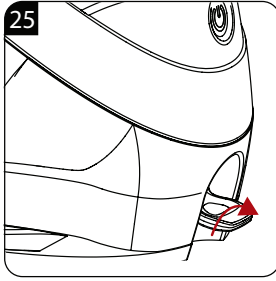
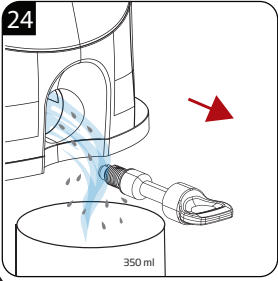

Please read this manual first!

Dear Customer,

Thank you for preferring this Beko product. We hope that you get the best results from your product which has been manufactured with high quality and state-of-the-art technology. Therefore, please read this user manual and all other accompanying documents carefully before using the product and keep it as a reference for future use. If you handover the product to someone else, give the user manual as well. Follow all warnings and information in the user manual.

Control and parts

1. Control panel
2. Control button
3. Steam trigger
4. On/off button
5. Lime removal cover
6. Steam station
7. Cord storage compartment
8. Removable water tank
9. Water refill lid
10. Transport lock
11. Soleplate

Meanings of the symbols

Following symbols are used in the various sections of this manual:



Important information and useful hints about usage.



WARNING: Warnings against dangerous situations concerning the security of life and property.



Warning for hot surfaces.



Risk or burning and scalding due to steam.

Kind Remind: Use steam button less than 1 min. interval to get best steaming performance. The appliance will stop steaming after 1 min. unless you hold the steam button again.

1.2 Technical data

Power supply	:	220-240V~ 50-60Hz
Power	:	2350-2800W
Pump pressure	:	7.2 bar
Continuous steam amount	:	130 g/min (in the max turbo mode)
Shock steam	:	450 g/min

Technical and design modification rights are reserved.











This product has been manufactured in environmental friendly modern plants without giving any harm to the nature.



It does not contain PCB.

1 Your steam generator

Control panel	Symbols	Descriptions
 <p>The control panel is a black, teardrop-shaped panel. At the top, there is a semi-circular dial with a needle and markings for 'OFF', 'MIN', and 'MAX'. Below the dial are three steam level icons: a small cloud, a medium cloud, and a large cloud. The word 'SMART' is displayed in large, blue, dotted letters. At the bottom, there are four icons: a steam icon with 'CALC' below it, a water drop icon, and a circular arrow icon.</p>		Temperature settings
		Steam level
		Turbo mode
		Smart - mode
		Calc removal is needed
		Water reservoir is empty
		Iron ready



After running for 12 minutes at Turbo level, the product will automatically switch to the Max. level.

2 Important safety and environmental instructions

This section contains safety instructions that will help protect from risk of personal injury or material damage.

Failure to follow these instructions voids any granted warranty.

2.1 General safety

- This appliance complies with the international safety standards.
- This appliance can be used by children who 8 and above and by people who have limited physical, sensory or mental capacity or who do not have knowledge and experience, provided that they are supervised or they understand the instructions with regard to safe use of the product and potential dangers. Children should not play with the appliance.
- Cleaning and user maintenance procedures should not be performed by children unless they are supervised by an older person.
- Do not leave the appliance unattended while it is plugged in.
- Unplug the appliance before filling the water reservoir with water.
- Do not open the water refill hole during usage.
- Operate and store the appliance on a stable surface.
- When the appliance is placed on its base plate, ensure that the surface beneath the plate is level.
- Always put the appliance on its base plate when you are not using it or when you take a break when ironing.
- If the appliance is dropped, leaks water, has a damaged power cable or other failures, contact the authorised service. Do not use the appliance until it is repaired.
- When the appliance is in use or left to cool down, keep the appliance and power cable out of reach of children under 8 years old.
- The appliance is not suitable for outdoor use.
- Only use the original parts or parts recommended by the manufacturer.
- Use the appliance only when it is connected to the steam iron station.
- Do not attempt to dismantle the appliance.
- Your mains power supply should comply with the information supplied on the rating plate of the appliance.
- The mains supply of the appliance should be secured with a 16 A fuse minimum.

2 Important safety and environmental instructions

- Use the appliance with a grounded outlet.
- Do not use the appliance with an extension cable.
- Do not pull the power cable when unplugging the appliance.
- If the power cable is damaged, it should be repaired or replaced by the dealer, service center, or a specialised and authorised service with similar qualifications.
- Unplug the appliance before cleaning.
- Do not wrap the cable around the appliance.
- Do not touch the appliance or its plug with damp or wet hands when the appliance is plugged in.
- The soleplate of the appliance may get too hot. Contact with hot surfaces may cause burns.
- Never use the appliance in or near places where combustible or inflammable ambience or places are present.
- Make sure that the appliance is cold before opening the lime removal cover. After using the appliance, you should wait for about 2 hours before opening the cover of the appliance.
- If you keep the packaging materials, store them out of the reach of children.



WARNING: Do not soak the steam station (6) in water or other liquids. Never put vinegar, descaling agent, laundry starch, perfume or other auxiliary products that help ironing into the appliance.



WARNING: Do not use gasoline, solvent and abrasive cleaning agents or hard brush to clean the appliance.



WARNING: Do not wash your appliance under running water or do not soak it in water or other liquids.



WARNING: Do not use abrasive cleaning agents to clean the soleplate (11).



Operation of the pump may make some noise during the water drawing process; this is normal.



WARNING: Never direct the steam to people or pets.



WARNING: Do not allow the iron to contact with metal parts such as zippers and rivets. This may damage the soleplate of the iron.



WARNING: In the automatic shutdown mode, the product will not shut down if you press the on/off button (4) until you unplug it. The on/off button will start to flash in ten minutes and the product will switch to stand-by.



„SMART“ mode of your appliance is suitable for all types of fabrics that can be ironed.

2.2 Compliance with WEEE Directive and Disposing of the Waste Product

This product complies with EU WEEE Directive (2012/19/EU). This product bears a classification symbol for waste electrical and electronic equipment (WEEE).



This symbol indicates that this product shall not be disposed with other household wastes at the end of its service life. Used device must be returned to official collection point for recycling of electrical and electronic devices. To find these collection systems please contact to your local authorities or retailer where the product was purchased. Each household performs important role in recovering and recycling of old appliance. Appropriate disposal of used appliance helps prevent potential negative consequences for the environment and human health.

2.3 Compliance with RoHS Directive

The product you have purchased complies with EU RoHS Directive (2011/65/EU). It does not contain harmful and prohibited materials specified in the Directive.

2.4 Package information



Packaging materials of the product are manufactured from recyclable materials in accordance with our National Environment Regulations. Do not dispose of the packaging materials together with the domestic or other wastes. Take them to the packaging material collection points designated by the local authorities.

Intended use

This appliance is intended only for household use and ironing; it is not suitable for professional use.

Initial use

Prior to initial use, fill the water reservoir with water and evaporate the water twice in order to remove the manufacturing residues.



A light odour may arise during the initial use. This condition will return to normal after several uses.

Ironing tips

- The appliance gets heated in a short time; iron fabrics such as synthetic, silk etc. using low temperature settings.
- Iron fabrics that may luster (silk etc.) by turning them inside out or using the appliance in **“SMART”** mode.
- Use very little pressure when ironing fabrics such as velvet and iron them towards one single direction.
- Steam usage may cause stains on coloured silk fabrics. Do not use steam.
- 100% pure woolen clothes can be ironed by using steam.
- Ironing woolen clothes may cause luster. Iron by turning them inside out.

Temperature setting

Fabric Type	Temperature Setting	Steam Setting
Synthetic	•	Without steam
Silk	••	With Steam
Cotton	•••	With Steam
Linen - Jean	Max	With Steam

Storage

- If you do not intend to use the appliance for a long time, store it carefully.
- Unplug the appliance and wait for it to cool completely before storing it.
- Discharge the water in the water reservoir (5).
- Store it in a cool and dry place.
- Keep the appliance out of the reach of children.

Moving and transportation

- Carry the appliance in its original packaging during moving and transportation. The packaging of the appliance protects it against physical damages.
- Do not place heavy loads on the appliance or the packaging. The appliance may be damaged.
- Dropping the appliance may render it non-operational or cause permanent damage.

The values which are declared in the markings affixed on your product or the other printed documents supplied with it represent the values which have been obtained in the laboratories pursuant to the pertinent standards. These values may vary according to the usage of the appliance and ambient conditions.



For commissioning, general use and cleaning, please observe the instructions on pages 4-6 of this operating manual.

Bitte zunächst diese Anleitung lesen!

Werter Kunde:

Danke, dass Sie sich für dieses Produkt der Marke Beko entschieden haben. Wir hoffen, dass Sie mit diesem Produkt, das mit den höchsten Qualitätsanforderungen und der modernsten Technologie hergestellt wurde, beste Ergebnisse erzielen. Bitte lesen Sie diese Bedienungsanleitung und alle anderen Begleitdokumente aufmerksam, bevor Sie das Produkt verwenden; bewahren Sie sie zum künftigen Nachschlagen sicher auf. Wenn Sie das Produkt an einen Dritten weitergeben, händigen Sie bitte auch diese Anleitung aus. Befolgen Sie alle Warnhinweise und Informationen in dieser Anleitung.

Bedienelemente und Teile

1. Bedienfeld
2. Regle
3. Dampfauslöser
4. Ein-/Austaste
5. Kalkbeseitigungsabdeckung
6. Dampfstation
7. Kabelaufwickelbereich
8. Abnehmbarer Wassertank
9. Wasserauffülldeckel
10. Transportsicherung
11. Sohle

Bedeutung der Symbole

Folgende Symbole werden in den verschiedenen Abschnitten dieser Anleitung verwendet:



Wichtige Informationen und nützliche Tipps zur Verwendung.



WARNUNG: Warnhinweise zu gefährlichen Situationen im Hinblick auf die Sicherheit von Leib, Leben und Eigentum.



Warnung vor heißen Flächen.



Verbrennungs- und Verbrühungsgefahr aufgrund von Dampf.

Erinnerung: Ihr Gerät erbringt die beste Dampfleistung, wenn Sie die Dampftaste nicht länger als 1 Minute gedrückt halten. Nach 1 Minute stoppt die Dampferzeugung, danach müssen Sie die Dampftaste noch einmal betätigen.

2.2 Technische Daten

Spannungsversorgung :
220-240V~ 50-60Hz

Stromverbrauch : 2350-2800W

Pumpendruck : 7,2 bar

Kontinuierliche Dampfmenge : 130 g / Min. (im max. Turbomodus)

Dampfstoß : 450 g/min

Technische und optische Änderungen vorbehalten.











Dieses Produkt wurde in umweltfreundlichen, modernen Einrichtungen ohne schädliche Auswirkungen auf die Natur hergestellt.



Es enthält kein PCB.

1 Dampfgenerator

Bedienfeld	Symbole	Beschreibungen
		Temperatureinstellungen
		Dampfstufe
		Turbomodus
		Smart-Modus
		Entkalkung ist notwendig
		Wassertank ist leer
		Bügelfertig



Nach 12 Minuten im Turbo-Betrieb wechselt das Produkt automatisch zum Max.-Level.

2 Wichtige Hinweise zu Sicherheit und Umwelt

Dieser Abschnitt enthält Sicherheitsanweisungen, die beim Schutz vor Personen- und Sachschäden helfen.

Bei Nichtbeachtung dieser Anweisungen erlischt die gewährte Garantie.

2.1 Allgemeine Sicherheit

- Dieses Gerät erfüllt die internationalen Sicherheitsstandards.
- Dieses Gerät kann von Kinder ab 8 Jahren und Personen mit eingeschränkten körperlichen, sensorischen oder mentalen Fähigkeiten oder ohne spezielles Wissen oder Erfahrung verwendet werden, sofern sie beaufsichtigt werden oder die Anweisungen zum sicheren Umgang mit dem Produkt und dessen potenzielle Gefahren verstehen. Kinder dürfen nicht mit dem Gerät spielen.
- Reinigungs- und Wartungsarbeiten dürfen nicht von Kindern ausgeführt werden, sofern diese nicht durch einen Erwachsenen beaufsichtigt werden.
- Lassen Sie das Gerät niemals unbeaufsichtigt, während es angeschlossen ist.
- Ziehen Sie den Netzstecker, bevor Sie den Wasserbehälter auffüllen.
- Öffnen Sie die Öffnung zum Nachfüllen von Wasser nicht während der Benutzung.
- Verwenden und lagern Sie das Gerät auf einem flachen und stabilen Untergrund.
- Achten Sie darauf, dass der Untergrund unter der Platte eben ist, wenn Sie das Gerät auf die Basisplatte stellen.
- Stellen Sie das Gerät immer auf seine Basis, wenn Sie es nicht benutzen oder eine Pause machen.
- Falls das Gerät heruntergefallen ist, leckt, ein beschädigtes Netzkabel oder andere Fehler aufweist, wenden Sie sich bitte an einen autorisierten Serviceanbieter. Verwenden Sie das Gerät erst wieder, nachdem es repariert wurde.
- Halten Sie Gerät und Netzkabel bei der Benutzung oder während des Abkühlens von Kindern unter 8 Jahren fern.
- Das Gerät ist nicht zur Benutzung im Freien geeignet.
- Verwenden Sie nur Originalteile und vom Hersteller empfohlene Teile.

2 Wichtige Hinweise zu Sicherheit und Umwelt

- Verwenden Sie das Gerät nur, wenn es mit der Dampfbügelstation verbunden ist.
- Nicht versuchen, das Gerät zu demontieren.
- Die Stromversorgung muss mit den Angaben am Typenschild des Gerätes übereinstimmen.
- Die Stromversorgung des Gerätes muss mit einer Sicherung von mindestens 16 A abgesichert werden.
- Verwenden Sie das Gerät mit einer geerdeten Steckdose.
- Das Gerät nicht mit einem Verlängerungskabel verwenden.
- Beim Trennen des Gerätes nicht am Netzkabel selbst ziehen.
- Falls das Netzkabel beschädigt ist, muss es vom Händler, Kundendienst oder einem spezialisierten und autorisierten Serviceanbieter mit ähnlichen Qualifizierungen repariert oder ausgetauscht werden.
- Ziehen Sie vor der Reinigung den Netzstecker aus der Steckdose.
- Netzkabel nicht um das Gerät wickeln.
- Gerät oder Netzstecker nicht mit feuchten oder gar nassen Händen berühren, wenn das Gerät an die Stromversorgung angeschlossen ist.
- Die Sohle des Gerätes kann zu heiß werden. Bei Berührung heißer Flächen drohen Verbrennungen.
- Gerät niemals an oder in der Nähe von Stellen benutzen, an denen sich leicht brennbare oder gar explosive Materialien befinden.
- Stellen Sie sicher, dass das Gerät kalt ist, bevor Sie die Kalkbeseitigungsabdeckung öffnen. Nach Benutzung des Gerätes sollten Sie vor Öffnen der Abdeckung etwa 2 Stunden warten.
- Falls Sie die Verpackungsmaterialien aufheben möchten, bewahren Sie sie außerhalb der Reichweite von Kindern auf.



WARNUNG: Tauchen Sie die Dampfstation nicht in Wasser oder andere Flüssigkeiten. Geben Sie niemals Essig, Entkalkungsmittel, Stärke, Parfüm oder andere Zusatzprodukte, die das Bügeln vereinfachen sollen, in das Gerät.



WARNUNG: Reinigen Sie das Gerät niemals mit Benzin, Lösungsmitteln und scheuernden Reinigungsmitteln oder harten Bürsten.



WARNUNG: Spülen Sie Ihr Gerät nicht unter fließendem Wasser ab, tauchen Sie es nicht in Wasser oder andere Flüssigkeiten.



WARNUNG: Verwenden Sie zur Reinigung der Sohle keine Scheuermittel.



Beim Pumpenbetrieb können einige Geräusche entstehen, während Wasser gezogen wird; dies ist normal.



WARNUNG: Dampf niemals auf Menschen oder Tiere richten.



WARNUNG: Achten Sie darauf, dass das Bügeleisen keine Metallteile, wie Reißverschlüsse oder Nieten, berührt. Andernfalls könnte die Bügeleisensole beschädigt werden.



WARNING: Im automatischen Abschaltmodus schaltet sich das Produkt nicht ab, wenn Sie die Ein-/Austaste (4) drücken. Sie können zur Abschaltung lediglich das Netzkabel ziehen. Die Ein-/Austaste beginnt in zehn Minuten zu blinken und das Produkt bleibt im Bereitschaftsmodus.



Der „SMART“-Modus Ihres Gerätes eignet sich für alle Wäschearten, die gebügelt werden können.

2.2 Erfüllung von WEEE-Vorgaben zur Entsorgung von Altgeräten

Dieses Produkt erfüllt die Vorgaben der EU-WEEE-Direktive (2012/19/EU). Das Produkt wurde mit einem Klassifizierungssymbol für elektrische und elektronische Altgeräte (WEEE) gekennzeichnet.



Dieses Symbol zeigt an, dass dieses Gerät am Ende seiner Einsatzzeit nicht mit anderem Hausmüll entsorgt werden darf.

Altgeräte müssen an offizielle Sammelstellen zum Recycling elektrischer und elektronischer Geräte abgegeben werden. Nähere Angaben zu diesen Sammelstellen erhalten Sie von Ihrer Stadtverwaltung oder dem Händler, bei dem Sie das Gerät erworben haben. Der Beitrag jedes Haushalts zum Umweltschutz ist wichtig. Eine angemessene Entsorgung von Altgeräten hilft bei der Verhinderung negativer Auswirkungen auf Umwelt und menschliche Gesundheit.

2.3 Einhaltung von RoHS-Vorgaben:

Das von Ihnen erworbene Produkt erfüllt die Vorgaben der EU-RoHS Direktive (2011/65/EU). Es enthält keine in der Direktive angegebenen gefährlichen und unzulässigen Materialien.

2.4 Verpackung des Produktes



Die Produktverpackung besteht aus recyclingfähigen Materialien. Bitte achten Sie darauf, dass die Verpackungsmaterialien entsprechend den geltenden örtlichen Gesetzen entsorgt werden, damit die Materialien zum Schutz der Umwelt dem Recycling zugeführt werden.

Vorgesehene Verwendung

Dieses Gerät ist nur für den Einsatz in Privathaushalten und für das Bügeln vorgesehen; es eignet sich nicht für den professionellen Einsatz.

Erste Verwendung

Vor der ersten Benutzung sollten Sie den Wassertank zur Entfernung von Fabrikationsrückständen zweimal mit Wasser füllen und das Wasser verdampfen lassen.



Während der ersten Benutzung kann das Gerät einen leichten Geruch absondern. Dies stellt sich nach mehreren Benutzungen allmählich ein.

Tipps zum Bügeln

- Das Gerät erhitzt sich innerhalb kurzer Zeit; bügeln Sie Stoffe wie Synthetik, Seide etc. bei geringen Temperatureinstellungen.
- Bügeln Sie glänzende Stoffe (Seide usw.) auf links oder im **“SMART”** Modus.
- Üben Sie beim Bügeln von Stoffen wie Samt wenig Druck aus und bügeln Sie sie nur in eine Richtung.
- Der Einsatz von Dampf kann bei farbigen Seidenstoffen Flecken verursachen. Verzichten Sie den Einsatz von Dampf.
- Kleidung aus 100 % reiner Wolle kann mit Dampf gebügelt werden.
- Bügeln von Wolltextilien kann Glanz verursachen. Bügeln Sie derartige Wäsche auf links.

Temperatur einstellen

Textiltyp	Temperatureinstellung	Dampfeinstellung
Synthetik	•	Ohne Dampf
Seide	••	Mit Dampf
Baumwolle	•••	Mit Dampf
Leinen - Jeans	Max.	Mit Dampf

Aufbewahrung

- Verstauen Sie das Gerät sorgfältig, falls Sie es längere Zeit nicht benutzen sollten.
- Ziehen Sie den Netzstecker und warten Sie, bis sich das Gerät vollständig abgekühlt hat, bevor Sie es lagern.
- Leeren Sie den Wassertank.
- Kühl und trocken lagern.
- Halten Sie das Gerät von Kindern fern.

Transport

- Transportieren Sie das Gerät in seiner Originalverpackung. Die Verpackung schützt das Gerät vor Beschädigungen.
- Legen Sie keine schweren Gegenstände auf dem Gerät oder der Verpackung ab. Andernfalls könnte das Gerät beschädigt werden.
- Falls das Gerät herunterfällt, ist es möglicherweise nicht mehr funktionsfähig oder weist dauerhafte Schäden auf.

Die am Gerät oder in der Dokumentation angegebenen Werte wurden nach maßgeblichen Standards unter Laborbedingungen ermittelt. Diese Werte können je nach Einsatz- und Umgebungsbedingungen variieren.



Bitte beachten Sie zur Inbetriebnahme, allgemeinen Verwendung und Reinigung die Hinweise auf den Seiten 4-6 der Bedienungsanleitung.

Vertriebsniederlassung Österreich für Beko Kleingeräte:

Elektra Bregenz AG
Pfarrgasse 77
A-1230, Wien



<http://at.beko.com/>

Sehr geehrter Kunde!

Vielen Dank, dass Sie sich für ein Qualitätsprodukt von Beko entschieden haben!

Unsere Geräte werden nach den neuesten technischen Erkenntnissen entwickelt, produziert und geprüft.

Sollte trotzdem eine Störung auftreten, so bitten wir Sie, sich mit Ihrem **Fachhändler** bzw. mit der Verkaufsstelle in Verbindung zu setzen.

Gewährleistungsansprüche können **nicht direkt bei Beko** geltend gemacht werden! Behalten Sie deshalb immer Ihre Verkaufsquittung als Beleg.

Wir danken Ihnen, für Ihr Vertrauen und wünschen Ihnen viel Freude mit Ihrem neuen Produkt!

Veillez d'abord lire ce manuel d'utilisation !

Chère cliente, cher client,
Nous vous remercions d'avoir choisi ce produit produit BEKO. Nous espérons que ce produit vous apportera entière satisfaction. Tous nos produits sont fabriqués dans une usine moderne et ont fait l'objet d'un contrôle de qualité minutieux.

A cet effet, veuillez lire en intégralité le présent manuel avant d'utiliser cet appareil, et conservez-le soigneusement pour une utilisation ultérieure. Si vous cédez ce produit à une tierce personne, n'oubliez pas de lui fournir le manuel d'utilisation également. Veillez à bien respecter les consignes et les instructions figurants dans le manuel d'utilisation.

Commandes et pièces

1. Panneau de commande
2. Bouton de commande
3. Gâchette à vapeur
4. Bouton Marche/Arrêt
5. Bouchon du collecteur de calcaire
6. Générateur de vapeur
7. Compartiment de rangement des câbles
8. Réservoir d'eau amovible
9. Orifice de remplissage du réservoir d'eau
10. Verrouillage de transport
11. Semelle

Signification des pictogrammes

Vous trouverez les symboles suivants dans ce manuel d'utilisation :



Rappel : Utilisez le bouton de vapeur à des intervalles de moins d'une minute pour obtenir une performance optimale de vaporisation. L'appareil arrête la vaporisation après une minute, sauf si vous appuyez de nouveau sur le bouton de vapeur.

1.2 Données techniques

Alimentation électrique :

220-240V ~ 50-60Hz

Consommation d'énergie :

2350-2800W

Pression vapeur : 7.2 bar

Quantité de vapeur continue :

Jusqu'à 130 g/min

Jet de vapeur : 450 g/min

Droit de modifications techniques ou de conception réservé.









Ce produit a été fabriqué dans les usines modernes respectueuses de l'environnement.



Ne contient pas de PCB.

1 Votre générateur de vapeur

Panneau de commande	Symboles	Descriptions
		Réglages de température
		Niveau de vapeur
		Mode Turbo
	SMART	Mode Smart / Mode réglages intelligents
	CALC	Collecteur de calcaire à vider
		Le réservoir d'eau est vide
		Prêt à utiliser



Après avoir tourné pendant 12 minutes au niveau Turbo, le produit commutera automatiquement au niveau max.

Cette section contient des consignes de sécurité qui permettent de se prémunir contre les risques de blessures corporelles ou de dégâts matériels.

Le non-respect de ces consignes annule la garantie.

2.1 Consignes générales de sécurité

- Cet appareil est conçu selon les normes internationales de sécurité.
- Cet appareil peut être utilisé par les enfants âgés d'au moins 8 ans et par les personnes à capacités physiques, sensorielles ou mentales réduites ou qui manquent d'expérience et de connaissances, à condition qu'elles soient supervisées ou qu'elles aient reçu les consignes concernant l'utilisation sûre de l'appareil et assimilé les dangers encourus. Les enfants ne doivent pas jouer avec l'appareil.
- Les travaux d'entretien et de nettoyage ne doivent pas être effectués par des enfants à moins qu'ils soient surveillés par un adulte.
- Ne laissez pas l'appareil sans surveillance quand il est branché.
- Débranchez l'appareil avant de remplir le réservoir d'eau.
- N'ouvrez pas le réservoir d'eau pendant que vous utilisez l'appareil.
- Utilisez et entreposez l'appareil sur une surface stable.
- Lorsque l'appareil est placé sur sa semelle, assurez-vous que la surface en dessous est équilibrée.
- Laissez l'appareil en permanence sur sa semelle lorsque vous ne l'utilisez pas ou lorsque vous vous reposez lors du repassage.
- Si l'appareil tombe, a une fuite d'eau, présente un câble d'alimentation endommagé ou d'autres défauts, contactez un service agréé. N'utilisez pas l'appareil avant qu'il ne soit réparé.
- Lorsque vous utilisez l'appareil ou lorsque vous le laissez refroidir, tenez-le ainsi que son câble d'alimentation hors de la portée des enfants de moins de 8 ans.
- L'appareil n'est pas conçu pour être utilisé à l'extérieur.
- Utilisez uniquement des pièces d'origine ou des pièces recommandées par le fabricant.
- Utilisez l'appareil uniquement lorsqu'il est relié au fer à vapeur.
- N'essayez pas de démonter l'appareil.

- Assurez-vous que votre source d'alimentation électrique est conforme aux informations spécifiées sur la plaque signalétique de votre appareil.
- L'alimentation secteur de l'appareil doit être sécurisée avec un fusible d'au moins 16 A.
- Utilisez l'appareil uniquement avec une prise de terre.
- N'utilisez pas l'appareil avec une rallonge.
- Ne tirez pas le câble d'alimentation de l'appareil pour le débrancher.
- Si le câble d'alimentation est endommagé, il doit être remplacé ou réparé par le revendeur, son service après-vente ou par une personne agréée de qualification semblable.
- Veillez à toujours débrancher l'appareil avant de le nettoyer.
- Évitez d'enrouler le câble d'alimentation autour de l'appareil.
- Évitez de toucher l'appareil ou sa prise avec des mains humides ou mouillées lorsqu'il est branché.
- La semelle de votre appareil pourrait surchauffer. Tout contact avec les surfaces chaudes peut entraîner des brûlures.
- N'utilisez jamais l'appareil à proximité de matériaux combustibles ou dans des endroits où ils sont stockés.
- Assurez-vous que l'appareil est froid avant d'ouvrir le couvercle de retrait de chaux. Après avoir utilisé l'appareil, vous devez patienter environ 2 heures avant d'ouvrir le couvercle.
- Si vous choisissez de conserver les matériaux d'emballage, pensez à les tenir hors de la portée des enfants.



AVERTISSEMENT : Ne trempez pas la centrale vapeur dans l'eau ou dans tout autre liquide. Ne mettez jamais de vinaigre, de détartrants, d'amidon de blanchisserie, de parfum ou tout autre produit d'aide au repassage dans le fer à vapeur.



AVERTISSEMENT : N'utilisez jamais d'essence, de solvant, d'agent nettoyant abrasif ou de brosse dure pour nettoyer votre fer.



AVERTISSEMENT : Ne lavez pas votre appareil sous l'eau courante ou ne le trempez pas dans de l'eau ou dans tout autre liquide.



AVERTISSEMENT : N'utilisez pas d'agents nettoyants abrasifs pour nettoyer la semelle.



Il est normal que la pompe fasse du bruit lorsqu'elle puise l'eau.



AVERTISSEMENT : N'orientez jamais la vapeur vers les personnes ou les animaux domestiques.



AVERTISSEMENT : Évitez que des parties métalliques telles que les fermetures éclair et rivets n'entrent en contact avec le fer à repasser. Cela peut endommager la semelle du fer à repasser.



AVERTISSEMENT : En mode Arrêt automatique, l'appareil ne s'éteint pas lorsque vous appuyez sur le bouton Marche/Arrêt (4), jusqu'à ce que vous le débranchiez. Le bouton Marche/Arrêt commence à clignoter au bout de dix minutes et l'appareil passe en mode Veille.



Le mode « SMART » de votre appareil est adapté à tous les types de tissus qui peuvent être repassés.



Attention, avant d'effectuer le détartrage de votre appareil en ouvrant le collecteur de calcaire, assurez-vous d'éteindre votre appareil et attendez au moins deux heures après extinction sous peine de grièvement vous brûler.

2.2 Conformité avec la directive DEEE et mise au rebut des produits usagés

Ce produit est conforme à la directive DEEE (2012/19/UE) de l'Union européenne). Ce produit porte un symbole de classification pour la mise au rebut des équipements électriques et électroniques (DEEE).



Ce symbole indique que ce produit ne doit pas être jeté avec les déchets ménagers à la fin de sa vie utile. Les appareils usagés doivent être retournés au point de collecte officiel destiné au recyclage des appareils électriques et électroniques. Pour trouver ces systèmes de collecte, veuillez contacter les autorités locales ou le détaillant auprès duquel vous avez acheté le produit. Chaque ménage joue un rôle important dans la récupération et le recyclage des appareils ménagers usagés. L'élimination appropriée des appareils usagés aide à prévenir les conséquences négatives potentielles pour l'environnement et la santé humaine.

2.3 Conformité avec la directive LdSD

L'appareil que vous avez acheté est conforme à la directive LdSD (2011/65/UE) de l'Union européenne. Il ne comporte pas les matériels dangereux et interdits mentionnés dans la directive.

2.4 Emballage du produit



L'emballage de l'appareil est fait à partir des matériaux recyclables. Veuillez à ce que les matériels d'emballage soient mis au rebut selon la réglementation locale en vigueur afin de les inclure dans le processus de recyclage aux fins de la protection de l'environnement.

Utilisation prévue

Cet appareil a été conçu uniquement pour une utilisation domestique et pour le repassage ; il ne convient pas à un usage professionnel.

Première utilisation

Avant la première utilisation, remplissez le réservoir d'eau avec de l'eau puis laissez évaporer l'eau deux fois pour retirer les résidus de fabrication.





Lors de la première utilisation, le fer à repasser dégagera une légère odeur. Cela reviendra à la normale après quelques utilisations.

Conseils pour le repassage

- L'appareil devient chaud rapidement ; repassez les tissus en synthétique, soie etc. en réglant l'appareil à basse température.
- Repassez les tissus qui peuvent garder des effets de brillance (soie etc.) en les retournant à l'envers ou en utilisant l'appareil en mode "SMART".
- Appuyez très légèrement lorsque vous repassez des tissus comme le velours et repassez-les uniquement dans une seule direction.
- L'utilisation de la vapeur peut provoquer des tâches sur les tissus de couleurs en soie. N'utilisez pas la vapeur.
- Les vêtements en 100% pur laine peuvent être repassés avec la fonction vapeur.
- Repasser les vêtements en laine peut laisser des effets de brillance. Repassez-les en les retournant à l'envers.

Réglage de la température

Type de tissu	Réglage de la température	Réglage de la vapeur
Synthétique	•	Sans vapeur
Soie	••	Avec vapeur 

Coton	•••	Avec vapeur 
Lin - Jean	Max	Avec vapeur 

Rangement

- Si vous ne comptez pas utiliser votre appareil pendant un certain temps, veuillez le ranger soigneusement.
- Débranchez l'appareil et attendez qu'il soit à l'arrêt complet avant de le ranger.
- Videz l'eau du réservoir.
- Conservez-le dans un endroit frais et sec.
- Tenez l'appareil hors de portée des enfants.

Déplacement et transport

- Pendant la manipulation et le transport, portez toujours l'appareil dans son emballage d'origine. L'emballage de l'appareil le protège des dommages physiques.
- Ne placez pas de charge lourde sur l'appareil ou sur l'emballage. Cela pourrait l'endommager.
- Toute chute de l'appareil peut le rendre non opérationnel ou l'endommager de façon permanente.

Les valeurs indiquées sur les inscriptions apposées sur votre produit ou les autres documents fournis avec l'appareil sont des valeurs obtenues en conditions de laboratoire, conformément aux normes en vigueur. Ces valeurs peuvent varier selon l'utilisation de l'appareil et les conditions environnantes.



Pour la mise en service, l'utilisation générale et le nettoyage, veuillez respecter les instructions figurant aux pages 4-6 du présent manuel d'utilisation.

Bu kılavuzu okumadan ürününüzü çalıştırmayınız.

Ürününüz ile ilgili garanti şartları, kullanımı ve sorun giderme yöntemleri kılavuzda yer almaktadır.

Uygun Kullanım ve Garanti ile İlgili Dikkat Edilmesi Gereken Hususlar;

Aşağıda belirtilen sorunların giderilmesi ücret karşılığında yapılır. Bu durumlar için garanti şartları uygulanmaz;

1. Kullanım hatalarından kaynaklanan hasar ve arızalar,
 2. Malın tüketiciye tesliminden sonraki yükleme, boşaltma, taşıma vb. sırasında oluşan hasar ve arızalar,
 3. Malın kullanıldığı yerin elektrik (priz, gerilim, topraklama vb.), su (su basıncı, musluk vb.), doğalgaz, telefon, internet vb. şebekesi ve/veya altyapısı (gider, zemin, ortam vb.) kaynaklı meydana gelen hasar ve arızalar,
 4. Doğa olayları ve yangın, su baskını vb. kaynaklı meydana gelen hasar ve arızalar,
 5. Malın tanıtma ve kullanma kılavuzlarında yer alan hususlara aykırı kullanılmasından kaynaklanan hasar ve arızalar,
 6. Malın, 6502 sayılı Tüketicinin Korunması Hakkındaki Kanununda tarif edilen şekli ile ticari veya mesleki amaçlarla kullanımı durumunda ortaya çıkan hasar ve arızalar,
 7. Mala yetkisiz kişiler tarafından bakım, onarım veya başka bir nedenle müdahale edilmesi
- Durumlarında mala verilmiş garanti sona erecektir.

Garanti uygulaması sırasında değiştirilen malın garanti süresi, satın alınan malın kalan garanti süresi ile sınırlıdır.

Ürününüz Arçelik A.Ş adına Town Ray Electrical (HuiZhou) Limited, JiangBei, 84 Hao, Xiao Qu,Xiao Jin Kou Town,HuiZhou City,GuangDong Province,China tarafından üretilmiştir.

Menşei : P.R.C.

Lütfen önce bu kılavuzu okuyun!

Değerli Müşterimiz,
Beko ürününü tercih ettiğiniz için teşekkür ederiz. Yüksek kalite ve teknoloji ile üretilmiş olan ürününüzün size en iyi verimi sunmasını istiyoruz. Bunun için, bu kılavuzun tamamını ve verilen diğer belgeleri ürünü kullanmadan önce dikkatle okuyun ve bir başvuru kaynağı olarak saklayın. Ürünü başka birisine vererseniz, kullanma kılavuzunu da birlikte verin. Kullanma kılavuzunda belirtilen tüm bilgi ve uyarıları dikkate alarak talimatlara uyun.

Kontroller ve parçalar

1. Kontrol paneli
2. Kontrol düğmesi
3. Buhar tetiği
4. Açma/kapama düğmesi
5. Kireç temizleme kapağı
6. Buhar istasyonu
7. Kablo toplama yuvası
8. Çıkarılabilir su tankı
9. Su doldurma kapağı
10. Taşıma kilidi
11. Taban

Sembollerin anlamları

Bu kullanma kılavuzunun çeşitli kısımlarında aşağıdaki semboller kullanılmıştır:



Cihazın kullanımıyla ilgili önemli bilgiler ve faydalı tavsiyeler.



UYARI: Can ve mal güvenliğiyle ilgili tehlikeli durumlar konusunda uyarılar.



Sıcak yüzeylerle ilgili uyarı.



Buhardan yanma ve haşlanma tehlikesi.

Dikkat: En iyi buhar performansını elde etmek için buhar düğmesini 1 dakikadan az aralıklarla kullanın. Buhar butonuna 1 dakika ara vermeden basmaya devam ederseniz, ürün buhar vermeyi durduracaktır.

1.2 Teknik veriler

Güç kaynağı	: 220-240V~ 50-60Hz
Güç	: 2350-2800W
Pompa basıncı	: 7,2 bar
Devamlı buhar miktarı	: 130 g/dk (max turbo modunda)
Şok buhar	: 450 g/dk

Teknik ve tasarım değişiklikleri yapma hakkı saklıdır.









Bu ürün çevreye saygılı modern tesislerde doğaya zarar vermeden üretilmiştir.



PCB içermez.

1 Buhar jeneratörlü ütünüz

Kontrol paneli	Semboller	Açıklamaları
		Sıcaklık ayarları
		Buhar seviyesi
		Turbo mod
	SMART	Smart (akıllı) - mod
	CALC	Kireç temizleme gereklidir
		Su tankı boş
		Ütü hazır



Turbo kademesinde 12 dakika çalıştıktan sonra ürün kendiliğinden Max. kademesine geçer.

2 Önemli güvenlik ve çevre talimatları

Bu bölümde, yaralanma ya da maddi hasar tehlikelerini önlemeye yardımcı olacak güvenlik talimatları yer almaktadır.

Bu talimatlara uyulmaması halinde her türlü garanti geçersiz hale gelir.

2.1 Genel güvenlik

- Bu cihaz, uluslararası güvenlik standartlarına uygundur.
- Cihazın 8 yaş ve üzeri çocuklar ile kısıtlı fiziksel, duysal, zihinsel kapasiteye sahip olan ya da bilgi ve deneyime sahip olmayan kişiler tarafından kullanılabilmesi için gözetim altında olmaları veya cihazın güvenli kullanımı ile ilgili talimatları ve tehlikeleri anlamaları gerekir. Çocuklar cihazla oynamamalıdır.
- Temizlik ve kullanıcı bakım işlemleri, başlarında bir büyük olmadığı sürece çocuklar tarafından yapılmamalıdır.
- Cihazı elektrik fişine bağlıyken gözetimsiz bırakmayın.
- Cihazın su tankına su doldurmadan önce fişini prizden çekin.
- Kullanım sırasında su doldurma deliğini açmayın.
- Cihazı sabit bir yüzeyde kullanın ve muhafaza edin.
- Cihaz altlığı üzerine yerleştirildiğinde, altlığın üzerine konulduğu yüzeyin dengeli olmasını sağlayın.
- Cihazınızı, kullanmadığınız durumlarda ya da kullanım sırasında ütümeye ara verdiğiniz esnarlarda daima altlığı üzerine yerleştirin.
- Cihaz düşürülürse, su sızıntısı yaparsa, elektrik kablosu hasarlanırsa veya diğer arızalar meydana gelirse, yetkili servise başvurun. Cihazı onarılanaya kadar kullanmayın.
- Cihaz kullanımda iken veya soğumaya bırakıldığında, 8 yaş altı çocukları cihazdan ve elektrik kablosundan uzak tutun.
- Cihaz dış mekanlarda kullanıma uygun değildir.
- Sadece orijinal parçaları veya üretici tarafından tavsiye edilen parçaları kullanın.
- Cihazı sadece buharlı ütü istasyonuna bağlıyken kullanın.
- Cihazı parçalarına ayırmayın.
- Şebeke güç kaynağınız cihazın tip etiketinde belirtilen bilgilere uygun olmalıdır.
- Cihazı kullanacağınız şebeke en az 16 A'lık bir sigorta ile emniyete alınmış olmalıdır.

2 Önemli güvenlik ve çevre talimatları

- Cihazı topraklı prizde kullanın.
- Cihazı uzatma kablosuyla kullanmayın.
- Cihazın fişini çıkartırken kablosundan çekmeyin.
- Elektrik kablosu, hasar görmesi durumunda satıcı, servis merkezi veya benzeri uzman ve yetkili servis tarafından onarılmalı veya değiştirilmelidir.
- Cihazı temizlemeden önce fişini prizden çekin.
- Cihazın kablosunu etrafına sarmayın.
- Cihaz elektriğe bağlıyken elleriniz nemli veya ıslaksa cihazın fişine dokunmayın.
- Cihazın tabanı aşırı ısınabilir. Sıcak yüzeylere temas yanıklara yol açabilir.
- Cihazı patlayıcı veya yanıcı ortamların ve maddelerin bulunduğu yerde veya yakınında kullanmayın.
- Kireç temizleme kapağını açmadan önce cihazın soğuduğundan emin olun. Kullanım sonrası cihazın kapağını açmadan önce yaklaşık 2 saat beklemeniz gereklidir.

- Ambalaj malzemelerini saklıyorsanız çocukların ulaşamayacağı bir yerde muhafaza edin.



UYARI: Buhar istasyonunu (6) suya veya diğer sıvıların içerisine daldırmayın. Cihaza asla sirke, kireç çözücü, kola, parfüm veya diğer ütülemeye yardımcı maddelerden koymayın.



UYARI: Cihazı temizlemek için benzin, solvent, aşındırıcı temizleyici veya sert fırça kullanmayın.



UYARI: Cihazınızı akan suyun altına tutup yıkamayın veya su ve diğer sıvıların içerisine daldırmayın.



UYARI: Tabanı (11) temizlemek için, aşındırıcı temizlik maddeleri kullanmayın.



Cihazdan su alımı esnasında pompanın çalışması ses çıkarabilir, bu durum normaldir.



UYARI: Buharı hiçbir zaman insanlara veya hayvanlara yöneltmeyin.



UYARI: Fermuar, perçin gibi metal parçaları veya metal düğmeleri ütüye temas ettirmeyin. Bu durum ütünün tabanına zarar verebilir.



UYARI: Otomatik kapanma modunda cihaz fişe takılı iken açma/kapama düğmesine (4) basıldığında fişten çekmeden cihaz tamamen kapanmaz. 10 dakika içinde açma/kapama düğmesi (4) yanıp sönmeye başlayarak cihaz bekleme moduna geçer.

2 Önemli güvenlik ve çevre talimatları



Ütülenebilir tüm kumaşlar için
“SMART” modunu kullanarak
güvenle ütüleme yapabilirsiniz.

2.2 AEEE yönetmeliğine uyum ve atık ürünün elden çıkarılması

Bu ürün T.C. Çevre ve Şehircilik Bakanlığı tarafından yayımlanan “Atık elektrikli ve Elektronik eşyaların Kontrolü Yönetmeliği”nde belirtilen zararlı ve yasaklı maddeleri içermez.



AEEE Yönetmeliğine uygundur. Bu ürün, geri dönüşümlü ve tekrar kullanılabilir nitelikteki yüksek kaliteli parça ve malzemelerden üretilmiştir. Bu nedenle, ürünü, hizmet ömrünün sonunda evsel veya diğer atıklarla birlikte atmayın. Elektrikli ve elektronik cihazların geri dönüşümü için bir toplama noktasına götürün. Bu toplama noktalarını bölgenizdeki yerel yönetime sorun. Kullanılmış ürünleri geri kazanıma vererek çevrenin ve doğal kaynakların korunmasına yardımcı olun.

2.3 Ambalaj bilgisi



Ürünün ambalajı, Ulusal Mevzuatımız gereği geri dönüştürülebilir malzemelerden üretilmiştir. Ambalaj atığını evsel veya diğer atıklarla birlikte atmayın, yerel otoritenin belirttiği ambalaj toplama noktasına atın.

Kullanım amacı

Cihaz sadece evde kullanılmak ve ütü yapmak üzere tasarlanmıştır, profesyonel kullanım için uygun değildir.

İlk kullanım

İlk kullanımda, üretim atıklarını gidermek için su tankını (8) iki kez su doldurarak (bkz. 3.6) buharlaştırın.



Cihazın ilk kullanımında, hafif bir koku olabilir. Bu durum birkaç kullanım sonra normale dönecektir.

Ütüleme ipuçları

- Cihaz kısa sürede ısınır; sentetik, ipek veya benzeri kumaşları düşük sıcaklık ayarları kullanarak ütüleyin.
- Parlayabilecek kumaşları (ipek vb.) ters çevirerek ütüleyin veya **“SMART”** modunda cihazı kullanın.
- Kadife gibi kumaşları çok az basınçla ve tek yöne doğru ütüleyin.
- Renkli ipek kumaşlarda buhar işlemi, lekelerle neden olabilir. Buhar kullanmayın.
- %100 saf yünden yapılmış kumaşlar buhar kullanılarak ütülenebilir.
- Yünlü kıyafetlerin ütülenmesi parlamaya neden olabilir. Ters çevirerek ütüleyin.

Sıcaklık ayarı

Kumaş Türü	Sıcaklık Ayarı	Buhar Ayarı
Sentetik	•	Buharsız
İpekli	••	Buharlı
Pamuklu	•••	Buharlı
Keten-Kot	Max	Buharlı

Saklama

- Buhar istasyonunu uzun süre kullanmayı düşünmüyorsanız, dikkatli bir şekilde saklayın.
- Cihazı kaldırmadan önce fişini çekin ve tamamen soğumasını bekleyin.
- Su tankını (8) boşaltın.
- Cihazın taşıma kilidini (10) kilitleyin.
- Serin ve kuru bir yerde saklayın.
- Cihazı, çocukların ulaşamayacağı bir yerde muhafaza edin.

Taşıma ve nakliye

- Taşıma ve nakliye sırasında cihazı orijinal ambalajı ile birlikte taşıyın. Cihazın ambalajı, cihazı fiziksel hasarlara karşı koruyacaktır.
- Cihazın veya ambalajının üzerine ağır cisimler koymayın. Cihaz zarar görebilir.
- Cihazın düşürülmesi durumunda cihaz çalışmayabilir veya kalıcı hasar oluşabilir.

Ürününüz üzerinde bulunan işaretlemelerde veya ürünle birlikte verilen diğer basılı dokümanlarda beyan edilen değerler, ilgili standartlara göre laboratuvar ortamında elde edilen değerlerdir. Bu değerler, ürünün kullanım ve ortam şartlarına göre değişebilir.



Devreye alma, genel kullanım ve temizlik işlemleri için lütfen bu kullanım kılavuzunun 4. ve 6. sayfalarında verilen talimatlara uyun.

Müşteri Memnuniyeti Politikası

- Müşterilerimizin istek ve önerilerini her kanaldan karşılamaktan mutluluk duyarız.

Kanalları:

* Çağrı Merkezimiz:

444 0 888

(Sabit telefonlardan veya cep telefonlarından alan kodu çevirmeden arayın*)

* Diğer Numaramız

0216 585 8 888

- Çağrı Merkezimiz haftanın 7 günü 24 saat hizmet vermektedir.
- Çağrı Merkezimiz ile yaptığınız görüşmeler iletişim hizmeti aldığınız operatör firma tarafından sizin için tanımlanan tarifeyle göre ücretlendirilir.
- Sabit veya cep telefonlarınızdan alan kodu tuşlamadan çağrı merkezi numaramızı arayarak ürününüz ile ilgili arzu ettiğiniz hizmeti talep edebilirsiniz.

* Whatsapp Numaramız:

0544 444 0 888

* Faks Numaramız:

- 0216-423-2353

* Web Adresimiz:

- www.beko.com.tr

* e-posta Adresimiz:

- musteri.hizmetleri@beko.com

* Sosyal Medya Hesaplarımız:

- <https://www.instagram.com/bekoturkiye/>

- https://twitter.com/beko_tr

- <https://www.facebook.com/bekoturkiye/>

- <https://www.youtube.com/user/BekoChannel>

* Posta Adresimiz:

- Arçelik A.Ş. Karaağaç Caddesi No:2-6,
34445, Söğütözü / İSTANBUL

* Bayilerimiz,

- <https://www.beko.com.tr/yetkili-saticilar/>

- Müşterilerimizden iletilen istek ve önerilerin Beko'ya ulaştığı bilgisini, müşteri profili ayrımı yapılmaksızın kendilerine 24 saat içinde veririz.
- Müşteri Hizmetleri sürecimiz:
Müşterilerimizin istek ve önerilerini;
 - * İzlenebilir, raporlanabilir, şeffaf ve güvenli tek bir bilgi havuzunda toplarız.
 - * Yasal düzenlemelere uygun, objektif, adil ve gizlilik içinde ele alır ve değerlendiririz.
 - * Bu geri bildirimleri süreçlerimizin daha mükemmel hale getirilmesinde kullanırız.
- Beko olarak, mükemmel müşteri deneyimini yaşatmayı ana ilke olarak kabul eder, müşteri odaklı bir yaklaşım benimseriz.
- Bütün süreçlerimizi yönetim sistemi ile entegre ederek birbirini kontrol eden bir yapı geliştirilmesini sağlarız.
Yönetim hedeflerini de bu sistem üzerinden besleriz.

Aşağıdaki önerilere uymanızı rica ederiz.

- Ürününüzü aldığınızda Garanti belgesini Yetkili Satıcınıza onaylattırınız.
- Ürününüzü kullanma kılavuzu esaslarına göre kullanınız.
- Ürününüz ile ilgili hizmet talebiniz olduğunda yukarıdaki telefon numaralarından Çağrı Merkezimize başvurunuz.
- Hizmet için gelen teknisyene "teknisyen kimlik kartı" nı sorunuz.
- İşiniz bittiğinde Yetkili servis teknisyeninden "Hizmet Fişi" istemeyi unutmayınız. alacağınız "Hizmet Fişi" , ilerde ürününüzde meydana gelebilecek herhangi bir sorunda size yarar sağlayacaktır.
- Ürünün kullanım ömrü: 10 yıldır. (Ürünün fonksiyonunu yerine getirebilmesi için gerekli yedek parça bulundurma süresi)

Hizmet talebinin deęerlendirilmesi

1 Müşteri Başvurusu

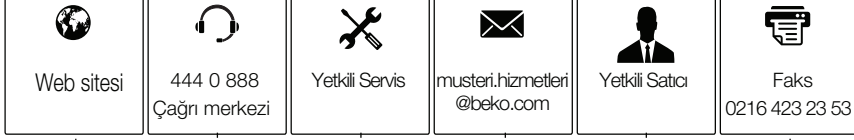

2 Başvuru kaydı

Başvuru Konusu
Müşteri Adı, Soyadı
Müşteri Telefonu
Müşteri Adresi

3 Hizmet talebinin alınması

- Hizmet talebi analizi
- Hizmet hakkında müşterinin bilgilendirilmesi (Keşif,nakliye,montaj,bilgi,onarım,deęişim vb.)
- Hizmet hakkında gerekli işlemin gerçekleştirilmesi

4 Müşteri memnuniyetinin alınması

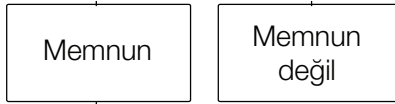

5 Başvuru kaydının kapatılıp, bilgilerin saklanması

Garanti Belgesi

Buhar Jeneratörlü Ütü

GARANTİ ŞARTLARI

- 1) Garanti süresi, malın teslim tarihinden itibaren başlar ve 2 yıldır.
- 2) Malın tanıtma ve kullanma kılavuzunda gösterildiği şekilde kullanılması ve Arçelik A.Ş.'nin yetkili kıldığı servis çalışanları dışındaki şahıslar tarafından bakım, onarım veya başka bir nedenle müdahale edilmemiş olması şartıyla, malın bütün parçaları dahil olmak üzere tamamını; malzeme, işçilik ve üretim hatalarına karşı malın teslim tarihinden itibaren yukarıda belirtilen süre kadar garanti eder.
- 3) Malın ayıplı olduğunun anlaşılması durumunda tüketici, 6502 sayılı Tüketicinin Korunması Hakkında Kanununun 11 inci maddesinde yer alan;
a- Sözleşmeden dönme, c- Ücretsiz onarılmasını isteme,
b- Satış bedelinden indirim isteme, ç- Satılanın ayıpsız bir misli ile değiştirilmesini isteme,
haklarından birini kullanabilir.
- 4) Tüketicinin bu haklardan ücretsiz onarım hakkını seçmesi durumunda satıcı; işçilik masrafı, değiştirilen parça bedeli ya da başka herhangi bir ad altında hiçbir ücret talep etmeksizin malın onarımını yapmak veya yaptırmakla yükümlüdür. Tüketici ücretsiz onarım hakkını üretici veya ithalataçıya karşı da kullanabilir. Satıcı, üretici ve ithalataçı tüketicinin bu hakkını kullanmasından müteselsilen sorumludur.
- 5) Tüketicinin, ücretsiz onarım hakkını kullanması halinde malın;
- Garanti süresi içinde tekrar arızalanması,
- Tamiri için gereken azami sürenin aşılması,
- Tamirinin mümkün olmadığının, yetkili servis istasyonu, satıcı, üretici yada ithalataçı tarafından bir raporla belirlenmesi durumlarında;

tüketicinin malın bedel iadesini, ayıp oranında bedel indirimini veya imkân varsa malın ayıpsız misli ile değiştirilmesini satıcıdan talep edebilir. Satıcı, tüketicinin talebini reddedemez. Bu talebin yerine getirilmemesi durumunda satıcı, üretici ile ithalataçı müstesilsilen sorumludur.

- 6) İlgili mevzuatlarda belirlenen kullanım ömrü süresince malın azami tamir süresi 20 iş gününü, geçemez. Bu süre, garanti süresi içerisinde mala ilişkin arızanın yetkili servis istasyonuna veya satıcıya bildirim tarihi, garanti süresi dışında ise malın yetkili servis istasyonuna teslim tarihinden itibaren başlar. Garanti kapsamı içerisindeki malın arızasının 10 iş günü içerisinde giderilememesi halinde, üretici veya ithalataçı; malın tamiri tamamlanıncaya kadar, benzer özelliklere sahip başka bir malı tüketicinin kullanımına tahsis etmek zorundadır. Benzer özelliklere sahip başka bir malın tüketici tarafından istenmemesi halinde üretici veya ithalataçılar bu yükümlülüğünden kurtulur. Malın garanti süresi içerisinde arızalanması durumunda, tamirde geçen süre garanti süresine eklenir.
- 7) Malın kullanma kılavuzunda yer alan hususlara aykırı kullanılmasından kaynaklanan hasar ve arızalar garanti kapsamı dışındadır.
- 8) Tüketici, garantiden doğan haklarının kullanılmasında ilgili olarak çıkabilecek uyuşmazlıklarda yerleşim yerinin bulunduğu veya tüketici işleminin yapıldığı yerdeki Tüketici Hakem Heyetine veya Tüketici Mahkemesine başvurabilir.
- 9) Satıcı tarafından bu Garanti Belgesinin verilmemesi durumunda, tüketici Ticaret Bakanlığı, Tüketicinin Korunması ve Piyasa Gözetimi Genel Müdürlüğüne başvurabilir.

Üretici veya İthalatçı Firmamızın:

Unvanı: Arçelik A.Ş.
Adresi: Arçelik A.Ş. Karaağaç Caddesi No:2-6,
34445, Sütçüce / İSTANBUL
Telefonu: (0-216) 585 8 888
Faks: (0-216) 423 23 53
web adresi: www.beko.com.tr

Malın

Markası: Beko
Cinsi: Buhar Jeneratörlü Ütü
Modeli: SGA 8328 B
Bandrol ve Seri No:
Garanti Süresi: 2 YIL
Azami Tamir Süresi: 20 İş günü

GENEL MÜDÜR

Hakan Bülent

Arçelik A.Ş.

GENEL MÜDÜR YRD.

Adnan

Satıcı Firmamızın:

Unvanı:
Adresi:
Telefonu:
Faks:
e-posta:
Bu bölümü, ürünü aldığınız Yetkili Satıcı imzalayacak ve kaşeyecektir.

Fatura Tarih ve Sayısı:
Teslim Tarihi ve Yeri:
Yetkilinin İmzası:
Firmamızın Kaşesi:

¡Lea este manual antes de utilizar el aparato!

Estimado cliente:

Gracias por elegir un producto Beko. Esperamos que obtenga los mejores resultados de nuestro producto ya que ha sido fabricado con gran calidad y con tecnología de última generación. Por tanto, lea por favor este manual de usuario y todos los demás documentos adjuntos antes de utilizar el aparato y guárdelo como referencia para futuras consultas. Si va a entregar este aparato a otra persona, proporciónese también el manual del usuario. Siga todas las advertencias e instrucciones incluidas en este manual del usuario.

Control y piezas

1. Panel de control
2. Botón de control
3. Gatillo de vapor
4. Botón de Encendido/Apagado
5. Cubierta para la eliminación de sedimento
6. Centro de planchado
7. Sección de rebobinado del cable
8. Depósito de agua desmontable
9. Tapa para la recarga de agua
10. Seguro de transporte
11. Suela

Significado de los símbolos

Los siguientes símbolos se usan en las diversas secciones del presente manual:



Información importante y consejos útiles sobre su uso.



ADVERTENCIA: Advertencias de situaciones peligrosas sobre la seguridad de las personas y la propiedad.



Advertencia sobre superficies calientes.



Riesgo de quemadura o escaldadura debido al vapor.

Recordatorio: Utilice el botón de vapor durante un intervalo inferior a 1 minuto para obtener el mejor rendimiento de vaporizado. El aparato dejará de emitir vapor transcurrido 1 minuto, salvo que vuelva a pulsar el botón de vapor

1.2 Datos técnicos

Alimentación : 220-240V~ 50-60Hz

Potencia : 2350-2800W

Presión de bombeo: 7.2 bar

Cantidad de vapor continuo : 130 g/min (en el modo turbo máx.)

Golpe de vapor : 450 g/min

Queda reservado el derecho a modificaciones técnicas y de diseño.











Este producto se ha fabricado en plantas de fabricación modernas y que hacen uso de procesos respetuosos con el medio ambiente.



No contiene PCB.

1 Centro de planchado

Panel de control	Símbolos	Descripciones
		Ajustes de temperatura
		Nivel de vapor
		Modo turbo
		Modo Smart
		Inserte el cartucho anti cal
		El depósito de agua está vacío
		Plancha lista para usar



Después de 12 minutos de funcionamiento en el nivel Turbo, el producto cambia automáticamente al nivel Máximo.

Este apartado contiene instrucciones de seguridad que ayudarán a la protección contra los riesgos de lesiones personales o daños a la propiedad.

El incumplimiento de estas instrucciones causará la pérdida de cualquier tipo de garantía.

2.1 Seguridad general

- Este aparato cumple con los estándares internacionales sobre seguridad.
- Los niños de ocho o más años de edad y las personas con las capacidades físicas, sensoriales o mentales limitadas o que no tengan los conocimientos y la experiencia necesarios pueden usar este aparato siempre y cuando lo hagan bajo supervisión o bien conozcan y comprendan las instrucciones de uso seguro del aparato, así como sus riesgos potenciales. No deje que los niños jueguen con el aparato.
- Las tareas de limpieza y mantenimiento no deben dejarse en manos de niños a menos que sean supervisados por un adulto.
- No deje el aparato desatendido mientras esté enchufado.
- Desenchufe el aparato antes de recargar el depósito de agua.
- No abra el orificio de rellenado de agua mientras esté usando el aparato.
- Manipule el aparato sobre una superficie de trabajo estable.
- Cuando el electrodoméstico esté colocado en su base de soporte, asegúrese de que la superficie debajo de la placa esté nivelada.
- Siempre coloque el aparato sobre su base cuando no lo utilice o cuando se tome un respiro durante el planchado.
- Si el aparato se cae, deja escapar agua o tiene el cable de alimentación dañado, contacte con el servicio de atención al cliente autorizado. No utilice el aparato hasta que esté reparado.
- Cuando el electrodoméstico esté en uso o enfriado, mantenga el aparato y el cable de alimentación fuera del alcance de los niños menores de 8 años.
- El aparato no es apto para su uso en exteriores.
- Use únicamente piezas originales o piezas recomendadas por el fabricante.

- Use el electrodoméstico únicamente cuando esté conectado al centro de planchado.
- No trate de desmontar el aparato.
- Su fuente de alimentación debe ser conforme a la información que se indica en la placa de datos del aparato.
- La fuente de alimentación del aparato debe protegerse con un fusible de 16 A como mínimo.
- Use el aparato con un enchufe con toma a tierra.
- No utilice este aparato con un cable alargador.
- No tire del cable de alimentación cuando desenchufe el aparato.
- Si el cable de alimentación está dañado, deberá ser reparado o sustituido por el distribuidor, un servicio técnico o un técnico de servicio cualificado y autorizado igualmente cualificado.
- Desenchufe el aparato antes de limpiarlo.
- No enrolle el cable de corriente alrededor del aparato.
- No toque el aparato o su enchufe con las manos húmedas o mojadas cuando esté enchufado.
- La suela del aparato del aparato puede calentarse demasiado. El contacto con las superficies calientes puede provocar quemaduras.
- No utilice nunca el aparato en lugares con materiales combustibles o inflamables, o cerca de ellos.
- Asegúrese de que el aparato esté frío antes de abrir el depósito del cartucho anti cal. Una vez utilizado el aparato, debería esperar unas dos horas antes de abrir el depósito del cartucho anti cal.
- Si guarda el material de embalaje, manténgalo fuera del alcance de los niños.



ADVERTENCIA: No moje el centro de planchado con agua u otros líquidos. Nunca ponga en el aparato vinagre, desincrustantes, almidón de lavandería, perfumes o otros productos auxiliares que ayuden en el planchado.



ADVERTENCIA: Nunca use gasolina, productos de limpieza disolventes y abrasivos o cepillos duros para limpiar el aparato.



ADVERTENCIA: No lave el aparato bajo un chorro de agua ni lo deje en remojo en agua u otros líquidos.



ADVERTENCIA: No utilice productos de limpieza abrasivos para limpiar la suela.



Puede que el funcionamiento de la bomba provoque un poco de ruido durante la extracción de agua. Esto es normal.



ADVERTENCIA: No dirija el vapor a personas o a mascotas.



ADVERTENCIA: No deje que la plancha esté en contacto con piezas metálicas tales como cremalleras o remaches. Esto puede dañar la suela de la plancha.



ADVERTENCIA: En el modo de apagado automático, el aparato no se apaga si no pulsa el botón de encendido/apagado (4) hasta desenchufarlo. El botón de encendido/apagado comenzará a parpadear en diez minutos y el aparato cambiará al modo de espera.



El modo **"SMART"** del aparato es apto para todo tipo de tejidos que puedan plancharse.

2.2 Conformidad con la normativa WEEE y eliminación del aparato al final de su vida útil

Este producto es conforme con la directiva de la UE sobre residuos de aparatos eléctricos y electrónicos (WEEE) (2012/19/UE). Este producto incorpora el símbolo de la clasificación selectiva para los residuos de aparatos eléctricos y electrónicos (WEEE).



Este símbolo indica que este producto no debe eliminarse con otros desechos domésticos al final de su vida útil. El dispositivo usado debe ser devuelto al punto de recogida oficial para el reciclaje de los dispositivos eléctricos y electrónicos. Para encontrar estos sistemas de recogida, por favor, póngase en contacto con las autoridades locales o con el distribuidor donde se compró el producto. Cada hogar desempeña un papel importante en la recuperación y el reciclaje de los aparatos antiguos. La eliminación adecuada de los aparatos usados ayuda a prevenir las posibles consecuencias negativas para el medio ambiente y la salud humana.

2.3 Cumplimiento de la directiva RoHS

El producto que ha adquirido es conforme con la directiva de la UE sobre la restricción de sustancias peligrosas (RoHS) (2011/65/UE). No contiene ninguno de los materiales nocivos o prohibidos especificados en la directiva.

2.4 Paquete del aparato



El embalaje usado para este electrodoméstico está hecho de materiales reciclables. Por favor, asegúrese de que los materiales de embalaje se eliminan de acuerdo con la normativa local para incluir dichos materiales en el proceso de reciclaje para la protección medioambiental.

Uso previsto

Este electrodoméstico está pensado para un planchado y un uso doméstico no es apto para uso profesional.

Primer uso

Antes del primer uso, llene dos veces el depósito de agua y vaporice para quitar los residuos de fabricación.



Durante el primer uso, la plancha puede emitir un ligero olor. Esta condición volverá a su estado normal después de varios usos.

Consejos para el planchado

- El aparato se calienta en poco tiempo. Plancha tejidos sintéticos, de seda, etc. con ajustes de temperatura bajos.
- Plancha tejidos que puedan brillar (seda, etc.) girándolos hacia dentro o hacia fuera con el aparato en el modo **"SMART"**.
- Emplee poca presión cuando planche tejidos tales como terciopelo y plánelos en una sola dirección.
- El uso de vapor puede provocar manchas en tejidos de seda de color. No use vapor.
- Las prendas 100% de pura lana se puede planchar con vapor.
- Planchar prendas de lana puede causar brillo. Plánelas poniéndolas al revés.

Ajuste de la temperatura

Tipo de tejido	Ajuste de la temperatura	Ajustes de vapor
Sintético	•	Sin vapor
Seda	••	Con vapor
Algodón	•••	Con vapor
Ropa de cama - Vaqueros	Máx	Con vapor

Almacenamiento

- Si no va a utilizar el aparato durante un periodo prolongado de tiempo, guárdelo cuidadosamente.
- Desenchufe el aparato y espere hasta que se enfríe por completo.
- Vacíe el agua del depósito de agua.
- Guarde el aparato en un lugar fresco y seco.
- Mantenga el aparato fuera del alcance de los niños.

Manejo y transporte

- Durante el manejo y el transporte, lleve el aparato en su embalaje original. El embalaje del aparato lo protege de daños físicos.
- No coloque cargas pesadas en el aparato o en el embalaje. El aparato podría dañarse.
- Dejar caer el aparato podría causar que dejara de funcionar o causar un daño permanente.

Los valores declarados en las etiquetas adosadas al aparato o indicados en los demás documentos impresos suministrados junto con él representan los valores obtenidos en los laboratorios de acuerdo con los estándares pertinentes. Estos valores pueden variar según el uso que se haga del aparato y de las condiciones ambientales.



Para la puesta en marcha, el uso general y la limpieza, tenga en cuenta las instrucciones de las páginas 4-6 de este manual de instrucciones.



**Contacto para asistencia técnica:
902 877 665/ 932 992 581**

CONDICIONES DE GARANTIA - ESPAÑA

El presente certificado cubre la garantía de reparación de su electrodoméstico durante dos años, a partir de la fecha de venta, contra todo defecto de funcionamiento proveniente de fabricación o materiales; o de sustitución del aparato, salvo que una de estas opciones resulte imposible o desproporcionada respecto de la otra. Cuando usted detecte un defecto o anomalía en el aparato contacte de forma inmediata con nosotros, un plazo de dos meses es el límite para informarnos de la falta de conformidad. El cargo de desplazamiento está incluido en la reparación, excepto para pequeños electrodomésticos que pueden ser transportados al taller del servicio oficial de la marca. En caso de sustitución, el plazo de garantía se suspende y el nuevo aparato mantendrá el periodo de vigencia del aparato sustituido, y como mínimo 6 meses de garantía.

La presente garantía sólo será válida si se presenta factura, ticket de compra o el albarán de entrega del producto correspondiente si éste fuera posterior a la fecha de factura. La presente garantía es válida en el territorio español y portugués para los aparatos distribuidos por Beko Electronics España S.L.. La garantía sólo tendrá validez sobre el primer comprador o adquirente del producto. La garantía será válida para aparatos adecuados a las condiciones climáticas y medioambientales en que estén ubicados.

EXCLUSIONES DE LA GARANTIA

El coste de la reparación será a cargo del usuario en los siguientes casos:

- Los aparatos utilizados para uso profesional o no exclusivamente doméstico, en establecimientos públicos, industriales o comerciales.
- Los aparatos desmontados o manipulados por personas ajenas a los servicios técnicos expresamente autorizados.
- Las instalaciones, transporte, sustitución de aparatos, puestas en marcha, cambio de sentido de puertas.
- Intervenciones de mantenimiento o de información sobre el uso de los aparatos.
- Cambio de inyectores en aparatos de gas.
- Las averías provocadas por falta de mantenimiento o limpieza o aquellas provocadas por un uso indebido, sobrecarga, abandono o de manera no conforme a las instrucciones de uso o de instalación de los aparatos.
- Las averías producidas por causas fortuitas, siniestros de fuerza mayor o derivados de instalación incorrecta y en general, averías por causas ajenas al propio aparato.
- Las averías provocadas por conexiones que puedan presentar fluctuaciones, irregularidades o falta de uniformidad en el suministro, por ejemplo: suministro de agua impulsado por grupos de presión, energía solar, energía eólica, generadores eléctricos, u otro tipo de suministro no normalizado.
- La sustitución de materiales rotos o deteriorados por desgaste o uso normal del aparato tales como juntas, plásticos, gomas, correas, cristales, escobillas, bombillas, asas, tiradores, tapas de quemadores, filtros, rejillas, ánodos de sacrificio (magnesio o similares) de calentadores o calderas, etc.
- Los aparatos que presenten oxidación, o daños por corrosión en esmaltes o pinturas, que puedan ser provocados por efectos químicos o electroquímicos del agua o cualquier otra sustancia, o aceleradas por circunstancias ambientales o climáticas no propicias.
- Defectos estéticos en serigrafía o pintura.
- Los daños de transporte o manipulación, golpes, etc.
- Los aparatos deben instalarse de forma accesible para su reparación, debiendo asumir el usuario los costes necesarios para el acceso al aparato para su reparación y sustitución.

La presente garantía no afecta a los derechos de que dispone el consumidor conforme a lo previsto en el Real Decreto 1/2007, de 16 de noviembre, por el que se aprueba el texto refundido de la Ley General para la Defensa de los Consumidores y Usuarios y otras leyes complementarias, y la Ley 3/2014 que la modifica.

El Servicio Oficial de Asistencia Técnica resolverá cualquier incidencia que pudiera precisar su electrodoméstico siempre que el aparato esté instalado de forma accesible.

Para asegurarse que su electrodoméstico va a ser intervenido por un técnico oficial autorizado, rogamos solicite el carnet avalado por ANFEL (Asociación Nacional de Fabricantes de Electrodomésticos) a nuestros técnicos.

Las marcas BEKO, ALTUS, ARDEM, BLOMBERG, NORTLINE y GRUNDIG se distribuyen por Beko Electronics España S.L.

DATOS APARATO (a rellenar por el Distribuidor):

Titular:		Sello Establecimiento:
Modelo:	Núm. serie:	
Establecimiento:	Fecha de compra:	

El garante e importador de su electrodoméstico es: BEKO ELECTRONICS ESPAÑA S.L. Calle Provenza nº 388 3º Barcelona 08025, España. El producto ha sido fabricado por ARÇELIK A.S (Arçelik A.S.Sütlüce Karaağaç Cad. No:2-6 34445 Beyoğlu, İstanbul, Turkey).
Conózanos mejor en nuestra página: www.beko.es. Conserve este documento, es importante para usted.



**Contacte a assistência técnica:
00351 225191300/
00351 225191309**

CONDIÇÕES DE GARANTIA - PORTUGAL

Este certificado cobre a garantia de reparação do seu eletrodoméstico por dois anos a contar da data de compra, contra defeitos de funcionamento provenientes do fabrico ou dos materiais; ou de substituição do dispositivo, a menos que uma dessas opções seja impossível ou desproporcionada em relação à outra. Quando detetar um defeito ou anomalia no aparelho entre imediatamente em contacto connosco, existe um prazo limite de dois meses para nos informar sobre a falta de conformidade. O valor da deslocação está incluído na reparação, com exceção de pequenos aparelhos que podem ser transportados para a oficina do serviço oficial da marca. Em caso de substituição, o período de garantia fica suspenso e o aparelho irá manter o prazo de validade do aparelho substituído e no mínimo 6 meses de garantia.

Esta garantia só será válida se a fatura, recibo de venda ou a entrega do produto em questão for posterior à data da fatura. Esta garantia é válida em território espanhol e português para aparelhos distribuído pela Beko Electronics Espanha SL. A garantia só é válida para o primeiro comprador ou adquirente do produto. A garantia é válida para dispositivos adaptados às condições climáticas e ambientais em que se situam.

EXCLUSÕES DA GARANTIA

O custo da reparação será pago pelo utilizador nos seguintes casos:

- Aparelhos utilizados para uso profissional ou não exclusivamente doméstico, em estabelecimentos comerciais, industriais ou públicos.
- O equipamento desmontado ou adulterado por alguém que não seja expressamente autorizado pelos serviços técnicos.
- A instalação, transporte, substituição de equipamento, colocação em funcionamento, alteração do sentido das portas.
- Intervenções de manutenção ou informações sobre a utilização dos aparelhos.
- Alteração de injetores em aparelhos a gás.
- As avarias causadas pela falta de manutenção ou limpeza, ou aquelas causadas por um uso inadequado, sobrecarga, abandono ou de forma a não respeitar as instruções de uso ou instalação dos aparelhos.
- As avarias provocadas por causas acidentais, sinistros de força maior ou resultantes de instalação inadequada e em geral, avarias por razões não relacionadas com o produto.
- As avarias causadas por ligações que podem apresentar flutuações, irregularidades ou falta de uniformidade no fornecimento, por exemplo: abastecimento de água, impulsionado por pressão, energia solar, energia eólica, geradores de energia elétrica ou outro tipo de fornecimento não-padrão.
- Os materiais quebrados ou danificados por desgaste ou uso normal do aparelho tais como juntas, plásticos, borracha, correias, vidros, pincéis, lâmpadas, asas, puxadores, tampas de queimadores, filtros, grades, etc.
- Os aparelhos que apresentem oxidação, ou danos por corrosão em esmaltes ou tintas, que possam ter sido causados por efeitos químicos ou eletroquímicos da água ou de qualquer outra substância, ou aceleradas por circunstâncias ambientais ou climáticas não propícias.
- Defeitos estéticos em serigrafia ou pintura.
- Os danos causados por transporte ou manuseio, colisões, etc.
- Os aparelhos devem ser instalados de forma acessível em caso de reparação e o utilizador deve assumir os custos necessários para aceder ao aparelho para reparação e substituição.

As marcas BEKO, ALTUS, ARDEM, BLOMBERG, NORTLINE e GRUNDIG são distribuídas por Beko Electronics Espanha S.L.

DADOS DO APARELHO (a ser preenchido pelo Distribuidor):

Detentor:		Carimbo do estabelecimento:
Modelo:	N.º série:	
Estabelecimento:	Data de compra:	

O fiador e o importador do seu eletrodoméstico é: BEKO ELECTRONICS ESPAÑA S.L. Calle Provenza nº 388 3º Barcelona 08025, Espana. O produto foi fabricado por ARÇELIK A.S (Arçelik A.S.Sütluce Karaağaç Cad. No:2-6 34445 Beyoğlu, Istanbul, Turquia).

Conheça-nos melhor na nossa página: www.beko.es. Conserve este documento, é importante para si.

Proszę najpierw przeczytać tę instrukcję obsługi!

Drodzy Klienci,

Dziękujemy za wybranie produktu marki Beko. Mamy nadzieję, że wyrób ten, wyprodukowany przy użyciu najnowszych technologii wysokiej jakości, okaże się w najwyższym stopniu zadowolający. Przed użyciem urządzenia należy uważnie przeczytać instrukcję obsługi oraz towarzyszące jej dokumenty i zachować ją do wglądu na przyszłość. Przekazując wyrób innemu użytkownikowi, proszę oddać mu również niniejszą instrukcję. Proszę przestrzegać wszystkich ostrzeżeń i informacji w tej instrukcji obsługi.

Regulacja i budowa

1. Panel sterowania
2. Przycisk sterujący
3. Spust pary
4. Przycisk wł./wyl.
5. Pokrywa szufladki antywapiennej
6. Powierzchnia parownicy
7. Sekcja nawijania kabla
8. Wyjmowany zbiornik wody
9. Pokrywka zbiornika wody
10. Blokada transportowa
11. Stopa żelazka

Znaczenie symboli

W niniejszej instrukcji stosuje się następujące symbole:



Ważne informacje i przydatne wskazówki dotyczące użytkowania.



OSTRZEŻENIE: Ostrzeżenia dotyczące sytuacji zagrażających bezpieczeństwu, życiu i mieniu.



Ostrzeżenie przed gorącymi powierzchniami.



Ryzyko przypalenia i poparzenia parą.

Należy pamiętać, : Aby wytworzyć więcej pary, należy przyciskać przycisk uderzenia pary w odstępach krótszych niż 1 min. W przypadku, gdy przycisk uderzenia pary nie jest używany przez czas dłuższy niż 1 minuta, urządzenie przestanie wytwarzać parę.

1.2 Dane techniczne

Zasilanie : 220-240V~ 50-60Hz

Użycie energii : 2350-2800W

Ciśnienie pompy : 7.2 bar

Stała ilość pary : 130 g/min (w maksymalnym trybie turbo)

Uderzenie pary : 450 g/min

Zastrzega się prawo do modyfikacji konstrukcji i parametrów technicznych.









Urządzenie zostało wyprodukowane w nowoczesnych, bezpiecznych dla środowiska zakładach bez wpływu na przyrodę.



Nie zawiera bifenyli polichlorowanych (PCB).

1 Wytwornica pary

Panel sterowania	Symbol	Opis
		Ustawienia temperatury
		Poziom pary
		Tryb turbo
	SMART	Inteligentny tryb
	CALC	Należy usunąć osad wapienny
		Zbiornik wody jest pusty
		Gotowość do prasowania



Po 12-minutowej pracy na poziomie Turbo produkt automatycznie przełączy się na poziom Maks.

Niniejszy rozdział zawiera instrukcje bezpieczeństwa, które pomagają w uniknięciu obrażeń ciała i uszkodzeń mienia.

Nieprzestrzeganie tych instrukcji spowoduje unieważnienie udzielonej gwarancji.

2.1 Ogólne zasady bezpieczeństwa

- Urządzenie jest zgodne z międzynarodowymi normami bezpieczeństwa.
- Urządzenie może być używane przez dzieci od 8 roku życia oraz osoby niepełnosprawne fizycznie, psychicznie lub umysłowo, a także osoby bez doświadczenia lub wiedzy w zakresie obsługi urządzenia, o ile znajdują się one pod nadzorem lub zostały szczegółowo poinstruowane o bezpiecznym korzystaniu z urządzenia i potencjalnych zagrożeniach. Dzieci nie powinny bawić się tym urządzeniem.
- Dzieci nie powinny czyścić go ani konserwować, chyba że są pod nadzorem osoby dorosłej.
- Nie należy pozostawiać urządzenia bez dozoru, jeśli jest włączone do gniazdka.
- Przed napełnieniem zbiornika wodą należy odłączyć produkt od zasilania.
- Podczas użytkowania urządzenia nie wolno otwierać otworu do uzupełniania wody.
- Urządzenie powinno być używane i przechowywane na stabilnej powierzchni.
- Gdy urządzenie jest ustawione na podstawie, powierzchnia pod nią musi być równa.
- Urządzenie należy ustawiać na podstawie zawsze, gdy nie jest używane oraz w czasie przerw w prasowaniu.
- Jeśli urządzenie zostało upuszczone, wycieka z niego woda, ma uszkodzony kabel zasilający lub występują inne awarie, należy skontaktować się z autoryzowanym punktem serwisowym. Nie wolno używać urządzenia, dopóki nie zostanie naprawione.
- Jeżeli urządzenie nie jest używane lub zostało pozostawione do ostygnięcia, należy przechowywać je wraz z kablem zasilającym poza zasięgiem dzieci poniżej 8 lat.
- Urządzenie nie nadaje się do stosowania na zewnątrz budynków.

- Należy stosować wyłącznie oryginalne lub zalecane przez producenta części zamienne.
- Urządzenia należy używać tylko po przyłączeniu go do żelazka.
- Nie należy próbować rozkładać tego urządzenia na części.
- Zasilanie z domowej sieci elektrycznej powinno być zgodne z informacjami podanymi na tabliczce znamionowej tego urządzenia.
- Sieć elektryczna musi być zabezpieczona bezpiecznikiem co najmniej 16 A.
- Urządzenia można używać, gdy jest podłączone do gniazda ściennego z uziemieniem.
- Z urządzeniem nie należy używać przedłużaczy.
- Nie należy wyjmować wtyczki z gniazdka, ciągnąc za kabel zasilający.
- Uszkodzony kabel zasilający powinien zostać naprawiony lub wymieniony przez sprzedawcę, punkt serwisowy albo specjalistyczny autoryzowany serwis o podobnych kwalifikacjach.
- Przed przystąpieniem do czyszczenia urządzenia wyjąć wtyczkę z gniazdka.
- Nie wolno owijać kabla wokół urządzenia.
- Nie wolno dotykać tego urządzenia ani jego wtyczki wilgotnymi lub mokrymi dłońmi, jeśli jest ono podłączone do gniazdka.
- Stopka urządzenia może nadmiernie się rozgrzać. Kontakt z gorącymi powierzchniami może spowodować oparzenie.
- Nie wolno używać urządzenia w miejscach przechowywania materiałów wybuchowych lub łatwopalnych ani w ich pobliżu.
- Przed otwarciem pokrywy szufladki antywapiennej upewnić się, że urządzenie jest zimne. Po użyciu urządzenia należy odczekać około 2 godzin przed otwarciem jego pokrywy.
- Opakowanie urządzenia należy przechowywać poza zasięgiem dzieci.



OSTRZEŻENIE: Nie zanurzaj parownicy w wodzie ani innych cieczach. Nie wolno wprowadzać do urządzenia octu, środka odkamieniającego, krochmalu, perfum ani innych produktów ułatwiających prasowanie.



OSTRZEŻENIE: Do czyszczenia urządzenia nie wolno używać benzyny, rozpuszczalnika, ściernych środków czyszczących ani twardych szczotek.



OSTRZEŻENIE: Nie wolno myć urządzenia w bieżącej wodzie ani zanurzać jej w wodzie lub innych cieczach.



OSTRZEŻENIE: Nie używaj ściernych środków do czyszczenia stopy żelazka.



Działająca pompa może wytwarzać hałas podczas pobierania wody. Jest to normalne zjawisko.



OSTRZEŻENIE: Nie wolno kierować strumienia pary na ludzi ani zwierzęta.



OSTRZEŻENIE: Nie wolno dopuścić do kontaktu żelazka z częściami metalowymi, takimi jak zamki błyskawiczne i nity. Może to spowodować uszkodzenie stopy żelazka.



OSTRZEŻENIE: W trybie automatycznego wyłączenia urządzenie nie wyłączy się mimo naciśnięcia przycisku włączania/wyłączenia (4), chyba że wyjmie się wtyczkę z gniazdka. Przycisk włączania/wyłączenia zacznie migać przez dziesięć minut, a następnie urządzenie przejdzie w stan gotowości.



Tryb **SMART** urządzenia nadaje się do wszystkich typów prasowanych tkanin.

2.2 Zgodność z dyrektywą WEEE i utylizacja zużytych wyrobów

Niniejszy wyrób jest zgodny z dyrektywą Parlamentu Europejskiego i Rady (2012/19/WE). Wyrób ten oznaczony jest symbolem klasyfikacji zużytych urządzeń elektrycznych i elektronicznych (WEEE).



Ten symbol oznacza, że sprzęt nie może być umieszczany łącznie z innymi odpadami gospodarstwa domowego po okresie jego użytkowania. Zużyte urządzenie należy oddać do specjalnego punktu zbiórki zużytego sprzętu elektrycznego i elektronicznego w celu utylizacji. Aby uzyskać informacje o punktach zbiórki w swojej okolicy należy skontaktować się z lokalnymi władzami lub punktem sprzedaży tego produktu. Gospodarstwo domowe spełnia ważną rolę w przyczynianiu się do ponownego użycia i odzysku zużytego sprzętu. Odpowiednie postępowanie ze zużytym sprzętem zapobiega potencjalnym negatywnym konsekwencjom dla środowiska naturalnego i ludzkiego zdrowia.

2.3 Zgodność z dyrektywą RoHS

Niniejszy wyrób jest zgodny z dyrektywą Parlamentu Europejskiego i Rady RoHS (Ograniczenie użycia substancji niebezpiecznych) (2011/65/WE). Nie zawiera szkodliwych i zakazanych materiałów, podanych w tej dyrektywie.

2.4 Opakowanie produktu



Opakowanie tego urządzenia jest wykonane z materiałów nadających się do recyklingu. Opakowanie należy usunąć w sposób zgodny z lokalnymi przepisami w zakresie ochrony środowiska, tak aby wszystkie materiały zostały poddane recyklingowi.

Przeznaczenie

Urządzenie to przeznaczone jest do użytku i prasowania w gospodarstwie domowym. Nie nadaje się do zastosowań profesjonalnych.

Pierwsze użycie

Przed pierwszym użyciem urządzenia należy dwukrotnie napełnić zbiornik wodą (patrz punkt 3.6) i odparować ją, aby usunąć pozostałości po procesie produkcji.



Przy pierwszym użyciu urządzenia może być wyczuwalny nieznaczny zapach. Zapach zniknie po kilku użyciach urządzenia.

Wskazówki dotyczące prasowania

- Urządzenie nagrzewa się szybko. Tkaniny syntetyczne, jedwabne itp. należy prasować przy niskich ustawieniach temperatury.
- Tkaniny z połyskiem (np. jedwab) należy prasować po lewej stronie lub w inteligentnym trybie **“SMART”**.
- W przypadku tkanin takich jak aksamit należy stosować bardzo mały nacisk i prasować je w jednym kierunku.
- Para może powodować plamy na barwionych tkaninach jedwabnych. Nie należy używać pary.
- Odzież uszytą ze 100% czystej wełny można prasować przy użyciu pary.
- Prasowanie może powodować połysk na tkaninach wełnianych. Należy je prasować na lewej stronie.

Ustawianie temperatury

Rodzaj tkaniny	Nastawa temperatury	Nastawa pary
Syntetyk	•	Bez pary
Jedwab	••	Z parą
Bawełna	•••	Z parą
Len – džinsy	Max	Z parą

Przechowywanie

- Jeśli urządzenie nie będzie używane przez dłuższy czas, należy je przechowywać w bezpiecznym miejscu.
- Najpierw zacczekać, aż urządzenie całkowicie ostygnie.
- Opróżnij zbiornik wody.
- Przechowywać go w chłodnym i suchym miejscu.
- Urządzenie należy chronić przed dostępem dzieci.

4.6 Przenoszenie i transport

- Urządzenie należy przenosić i transportować w oryginalnym opakowaniu. Zabezpiecza ono urządzenie przed fizycznymi uszkodzeniami.
- Nie wolno umieszczać ciężkich ładunków na urządzeniu lub opakowaniu. Może to spowodować uszkodzenie żelazka parowego.
- Upuszczenie urządzenia może spowodować jego awarię lub trwałe uszkodzenie.

Wartości podane w oznaczeniach umieszczonych na tym wyrobie lub w innych dostarczanych z nim materiałach drukowanych uzyskano w warunkach laboratoryjnych zgodnie z obowiązującymi normami. Wartości te mogą się różnić w zależności od użytkowania urządzenia i warunków w jego otoczeniu.



W przypadku pierwszego wykorzystania, ogólnego użytkowania oraz czyszczenia prosimy zapoznać się z instrukcjami dostępnymi na stronach 4-6 niniejszej instrukcji.

Szanowni Państwo,

Dziękujemy za okazane nam zaufanie. Cieszymy się, że zdecydowali się Państwo na wybór naszego produktu. Naszą misją jest dostarczanie Państwu niezawodnych rozwiązań, które ułatwią życie i uprzyjemnią codzienne obowiązki. Mamy nadzieję, że zakupiony sprzęt spełni Państwa oczekiwania i stanie się nowym przyjacielem w domu.

Jeżeli urządzenie ulegnie awarii prosimy skontaktować się ze sprzedawcą lub infolinią Beko. Warunki gwarancji są dostępne na stronie internetowej www.beko.pl.

Podstawą do udzielenia 24 miesięcznej gwarancji jest przedstawienie dowodu zakupu zawierającego czytelny symbol urządzenia, datę zakupu i dane sprzedawcy.

Gwarancja jest udzielana Użytkownikowi dodatkowo i nie wyłącza, nie ogranicza ani nie zawiesza uprawnień Użytkownika wynikających z przepisów o rękojmi za wady rzeczy sprzedanej na podstawie Kodeksu cywilnego.



INFOLINIA

222 50 14 14

7 DNI W TYGODNIU OD 8:00 DO 20:00

Najprije pročitate ovaj priručnik!

Poštovani kupci,

Hvala vam što ste izabrali ovaj proizvod tvrtke Beko. Nadamo se da ćete dobiti najbolje rezultate od vašeg proizvoda koji je proizveden s pomoću kvalitetne i moderne tehnologije. Zbog toga prije uporabe proizvoda pažljivo i u potpunosti pročitate korisnički priručnik i druge popratne dokumente i čuvajte ih kao referencu za buduću uporabu. Ako predajete proizvod nekome drugome, prosljedite toj osobi i korisnički priručnik. Slijedite sva upozorenja i informacije u korisničkom priručniku.

1. Kontrolna ploča
2. Kontrolna tipka
3. Okidač za paru
4. Tipka za uključivanje/isključivanje
5. Pokrov za uklanjanje kamenca
6. Parna postaja
7. Odjeljak za omatanje kabela
8. Uklonjivi spremnik za vodu
9. Poklopac za dopunu vode
10. Sigurnosno zaključavanje
11. Grijaća ploča

Značenje simbola

Sljedeći se simboli upotrebljavaju u raznim dijelovima ovog priručnika:



Važne informacije i korisni savjeti o uporabi.



UPOZORENJE: Upozorenja o opasnim situacijama vezanim za sigurnost života i imovine.



Upozorenje: površine mogu biti vruće.



Opasnost od opekлина i oparina.

Napomena: Da biste postigli najbolje rezultate glačanja parom, gumb za paru upotrebljavajte u intervalu manjem od 1 min. Uređaj će prestati ispuštati paru nakon 1 min, osim ako ponovno ne pritisnete gumb za paru.

1.2 Tehnički podaci

Napajanje	: 220-240V~ 50-60Hz
Potrošnja energije	: 2350-2800W
Tlak pumpe	: 7.2 bar
Količina neprekidnog parnog mlaza	: 130 g/min (pri načinu rada „max turbo“)
Naglo ispuštanje pare	: 450 g/min

Prava na izmjene u dizajnu i tehničkim specifikacijama su pridržana.









Ovaj je proizvod proizveden u ekološki prihvatljivim modernim postrojenjima bez štetnog utjecaja na okoliš.



Ne sadrži PCB.

1 Vaš generator pare

Kontrolna ploča	Simboli	Opisi
		Postavke temperature
		Razina pare
		„Turbo“ način rada
	SMART	Pametna - način rada
	CALC	Potrebno je ukloniti kamenac
		Spremnik za vodu je prazan
		Glačalo spremno



Uređaj se automatski uključuje na maks. razinu nakon 12 minuta rada na turbo razini.

2 Važne upute o sigurnosti i zaštiti okoliša

Ovaj dio sadrži upute o sigurnosti koje će vam pomoći u zaštiti od tjelesnih ozljeda ili materijalne štete.

Nepoštovanje ovih uputa poništava odobreno jamstvo.

2.1 Općenita sigurnost

- Ovaj uređaj u skladu je s međunarodnim sigurnosnim standardima.
- Uređaj mogu upotrebljavati osobe starije od osam godina i osobe s ograničenim fizičkim, osjetilnim ili mentalnim sposobnostima ili pak s nedostatkom znanja i iskustva samo ako su pod nadzorom ili razumiju upute u vezi sa sigurnom uporabom proizvoda te potencijalne opasnosti koje proizlaze iz te uporabe. Djeca se ne smiju igrati s uređajem.
- Postupke čišćenja i održavanja ne smiju provoditi djeca, osim ako su pod nadzorom starije osobe.
- Ne ostavljajte uređaj bez nadzora dok je uključen u napajanje.
- Isključite uređaj iz napajanja prije nadolijevanja vode u spremnik za vodu.
- Tijekom uporabe ne otvarajte otvor za nadolijevanje vode.
- Uređaj upotrebljavajte i pohranjajte na stabilnim površinama.
- Kad uređaj stavljate na osnovnu ploču, provjerite je li površina ispod ploče ravna.
- Obavezno stavite uređaj na osnovnu ploču kad ne koristite uređaj ili se odmarate od glačanja.
- Ako uređaj padne ili propušta vodu ili pak primijetite druge kvarove, obratite se ovlaštenom servisu. Ne upotrebljavajte uređaj ako niste obavili popravak.
- Kad je uređaj u uporabi ili dok se hladi držite uređaj i naponski kabel izvan dosega djece mlađe od 8 godina.
- Uređaj nije prikladan za uporabu u vanjskom prostoru.
- Uvijek upotrebljavajte samo originalne dijelove ili one koje je preporučio proizvođač.
- Uređaj upotrebljavajte samo kad je priključen na parnu postaju za glačanje.
- Nemojte pokušavati rastaviti uređaj.
- Vaša električna mreža treba biti u skladu s podacima na tipskoj pločici uređaja.
- Napajanje uređaja treba zaštititi osiguračem od minimalno 16 A.

2 Važne upute o sigurnosti i zaštiti okoliša

- Uređaj upotrebljavajte s uzemljenom utičnicom.
- Nemojte upotrebljavati uređaj s produžnim kablom.
- Ne povlačite naponski kabel prilikom isključivanja uređaja iz struje.
- Ako je naponski kabel oštećen, treba ga popraviti ili zamijeniti dobavljač, servisni centar ili specijalizirani i ovlaštenu servis sa sličnim kvalifikacijama.
- Prije čišćenja isključite uređaj iz napajanja.
- Ne omatajte kabel oko uređaja.
- Ne dodirujte uređaj mokrim ili vlažnim rukama dok je uključen u napajanje.
- Grijaća ploča uređaja može se pregrijati. Dodirivanje vruće površine može uzrokovati opekline.
- Nikada ne upotrebljavajte uređaj na mjestu gdje postoje eksplozivni ili zapaljivi plinovi ili predmeti odnosno u blizini takvog mjesta.
- Pobrinite se da je uređaj hladan prije otvaranja pokrova za uklanjanje kamenca. Nakon upotrebe uređaja trebate pričekati oko 2 sata prije otvaranja pokrova uređaja.
- Ako ste sačuvali ambalažne materijale, držite ih izvan doseg djece.



UPOZORENJE: Parnu postaju nemojte namakati u vodi ili drugim tekućinama. U uređaj nikad ne stavljajte ocat, sredstvo za uklanjanje kamenca, štirku, parfem ili pomoćna sredstva za glačanje.



UPOZORENJE: Za čišćenje ovog uređaja nemojte upotrebljavati benzin, otapala i abrazivna sredstva za čišćenje ili tvrde četke.



UPOZORENJE: Parnu postaju ne perite pod mlazom vode i ne umaćite je u vodu ili druge tekućine.



UPOZORENJE: Za čišćenje grijaće ploče ne upotrebljavajte abrazivna sredstva za čišćenje.



Rad pumpe može proizvesti buku tijekom postupka povlačenja vode; to je uobičajeno.



UPOZORENJE: Nikad ne usmjeravajte paru prema osobama ili kućnim ljubimcima.



UPOZORENJE: Ne dopustite da glačalo dodirne metalne dijelove kao što su zatvarači i zakovice. To može oštetiti grijaću ploču glačala.



UPOZORENJE: Pri načinu rada automatskog isključenja, proizvod se neće isključiti ako pritisnete tipku za uključivanje/isključivanje (4) sve dok ga ne isključite iz struje. Nakon deset minuta, tipka za uključivanje/isključivanje započet će svijetliti i proizvod će prijeći u način rada mirovanja.

2 Važne upute o sigurnosti i zaštiti okoliša



Pametnan („SMART“) način rada uređaja prikladan je za sve vrste tkanina koje se mogu glačati.

2.2 Usklađenost s Direktivom o električnom i elektroničkom opremom (WEEE) i zbrinjavanju otpada

Ovaj proizvod usklađen je s EU Direktivom WEEE (2012/19/EU). Ovaj proizvod nosi klasifikacijsku oznaku za električni i elektronski otpad (WEEE).



Ovaj simbol označava da se ovaj proizvod ne smije odlagati zajedno s ostalim kućanskim otpadom na kraju njegovog radnog vijeka. Rabljeni uređaj mora se vratiti na službeno sabirno mjesto za recikliranje električnih i elektroničkih uređaja. Da biste pronašli te sustave za prikupljanje, obratite se lokalnim vlastima ili prodavaču gdje je proizvod kupljen. Svako kućanstvo igra važnu ulogu u uporabi i recikliranju starih uređaja. Odgovarajuće odlaganje iskorištenog aparata pomaže u sprečavanju mogućih negativnih posljedica za okoliš i ljudsko zdravlje.

2.3 Usklađenost s Direktivom o zabrani uporabe određenih opasnih tvari u električnoj i elektroničkoj opremi (RoHS)

Proizvod koji ste kupili usklađen je s EU Direktivom RoHS (2011/65/EU). Ne sadrži štetne i zabranjene materijale navedene u Direktivi.

2.4 Ambalaža proizvoda



Ambalaža uređaja izrađena je od materijala koji se mogu reciklirati. Pobrinite se da se ambalaža odloži u skladu s primjenjivim lokalnim propisima kako bi se materijali uključili u postupak recikliranja radi zaštite okoliša.

Namjena

Ovaj je uređaj namijenjen samo za uporabu u kućanstvu za potrebe glačanja i nije podesan za profesionalnu uporabu.

Prva uporaba

Prije prve uporabe spremnik za vodu dva puta napunite vodom i pustite da voda ispari kako bi se uklonili ostaci od proizvodnje.



Kada ga prvi put uključite, iz glačala može izaći neobičan miris. Nakon nekoliko uporaba on će nestati.

Savjeti za glačanje

- Uređaj se zagrijava u kratkom vremenu; tkanine kao što su sintetika, svila itd. glačajte koristeći se postavkama niske temperature.
- Tkanine koje su sklone sjaju (svila i sl.) glačajte s unutarnje strane ili upotrijebite **“SMART”** načina rada.
- Za glačanje tkanina kao što je baršun pritisnite vrlo lagano i glačajte uvijek u jednom smjeru.
- Uporaba pare može uzrokovati mrlje na obojenim svilenim tkaninama. Ne upotrebljavajte paru.
- Odjeća izrađena od 100 % čiste vune može se glačati s parom.
- Glačanje vunene odjeće može uzrokovati neželjeni sjaj. Glačajte s unutarnje strane.

Postavka temperature

Vrsta tkanine	Postavke temperature	Postavka pare
Sintetika	•	bez pare
svila	••	S parom
pamuk	•••	S parom
Posteljina - traper	Maks	S parom

Pohrana

- Ako ne planirate upotrebljavati uređaj dulje vrijeme, pažljivo ga pohranite.
- Isključite uređaj iz struje i ostavite ga da se prije pohrane u potpunosti ohladi.
- Ispustite vodu iz spremnika za vodu.
- Pohranite ga na hladnom i suhom mjestu.
- Držite uređaj podalje od doseg a djece.

Pomicanje i transport

- Tijekom pomicanja i transporta uređaj prenosite u originalnom pakiranju. Pakiranje štiti uređaj od fizičkog oštećenja.
- Nemojte stavljati teški teret na uređaj ili pakiranje. Može doći do oštećenja uređaja.
- Ispuštanje uređaja na tlo može uzrokovati trajno oštećenje i onemogućiti njegov rad.

Vrijednosti iskazane na oznakama pričvršćenim na proizvod ili drugim ispisanim dokumentima isporučenim s proizvodom predstavljaju vrijednosti dobivene u laboratorijima u skladu s postojećim standardima. Te se vrijednosti mogu razlikovati s obzirom na uporabu proizvoda i uvjete okoline.



Prilikom puštanja u pogon, opće uporabe i čišćenja obratite pozornost na upute na stranicama 4-6 ovog priručnika.

Vă rugăm să citiți mai întâi acest manual!

Stimate client,

Vă mulțumim pentru că ați ales un produs Beko. Sperăm să obțineți cele mai bune rezultate de la produsul dumneavoastră, care a fost fabricat la o calitate înaltă și cu tehnologii performante. În acest scop, vă rugăm să citiți cu grijă și în întregime acest manual de utilizare și toate celelalte documente însoțitoare înainte de a utiliza produsul și să le păstrați pentru consultări ulterioare. Dacă transmiteți produsul altei persoane, oferiți-i și manualul de utilizare. Respectați toate avertismentele și informațiile din manualul de utilizare.

Control și componente

1. Panou de comandă
2. Buton de comandă
3. Declanșator abur
4. Buton Pornit/Oprit
5. Mască împotriva calcarului
6. Stație de călcat cu abur
7. Buton rebobinare cablu
8. Rezervor de apă demontabil
9. Capac rezervor de reumplere a apei
10. Blocare în timpul transportului
11. Talpă

Semnificația simbolurilor

Următoarele simboluri sunt utilizate în diverse părți ale acestui manual de utilizare:



Informații importante și sfaturi utile cu privire la utilizare.



AVERTISMENT: Avertismente pentru situații periculoase referitoare la siguranța vieții și proprietății.



Avertisment pentru suprafețe fierbinți.



Risc de ardere și opărire din cauza aburilor.

Notificare: Folosiți butonul de abur timp de mai puțin de 1 min. pentru o înaltă performanță a aburului. Aparatul va opri aburul după 1 min. dacă nu țineți din nou apăsat butonul de abur.

1.2 Date tehnice

Tensiune de alimentare :
220-240V~50-60Hz

Consum de energie : 2350-2800W

Presiune pompă : 7.2 bar

Eliberare continuă a aburilor : 130 g/min (pe modul turbo max)

Jet de abur : 450 g/min

Drepturile tehnice și de modificare a design-ului sunt rezervate.









Acest produs a fost fabricat în fabrici moderne prietenoase cu mediul înconjurător fără a dăuna naturii.



Nu conține PCB.

1 Generatorul tău cu abur

Panou de control	Simboluri	Descrieri
		Setări temperatură
		Nivel abur
		Extensie turbo
	SMART	Mod Smart
	CALC	Este necesară îndepărtarea calcarului
		Rezervorul de apă este gol
		Fier încins



După funcționarea timp de 12 minute la nivel Turbo, produsul va comuta automat la nivelul Max.

Această secțiune conține instrucțiuni de siguranță care vă vor ajuta să vă protejați de riscul vătămarilor corporale sau al pagubelor materiale.

Nerespectarea acestor instrucțiuni invalidează orice garanție acordată.

2.1 Siguranță generală

- Acest produs este conform cu standardele internaționale de siguranță.
- Acest produs poate fi utilizat de către copii cu vârsta peste 8 ani și de către persoanele ale căror capacități fizice, perceptive sau mentale sunt diminuate sau de persoanele care sunt neexperimentate sau nu cunosc informații despre produs atâta timp cât aceștia sunt supravegheați sau instruiți cu privire la utilizarea în siguranță a produsului și la pericolele care le întâlnesc. Copiii nu trebuie să se joace cu produsul.
- Lucrările de curățare și întreținere nu trebuie să fie efectuate de către copii cu excepția supravegherii acestora de către persoane adulte.
- Nu lăsați produsul nesupravegheat atunci când acesta este conectat la priză.
- Înaintea umplerii rezervorului cu apă, deconectați produsul de la priză.
- În timpul utilizării, nu deschideți orificiul de umplere cu apă.
- Utilizați și depozitați produsul pe o suprafață stabilă.
- În momentul când produsul este plasat pe placa sa de bază, asigurați-vă că suprafața de sub placă este echilibrată.
- Puneți mereu aparatul pe baza sa plată când nu îl utilizați sau când luați o pauză de la călcat.
- Dacă produsul este scăpat, pierde apă, are cablul de încărcare deteriorat sau prezintă alte avarii, contactați service-ul autorizat. Nu utilizați produsul până când acesta nu este reparat.
- În momentul când acesta nu este utilizat sau este lăsat să se răcească, mențineți produsul împreună cu cablul său de alimentare departe de copii cu vârsta mai mică de 8 ani.
- Produsul nu este potrivit pentru a fi utilizat în exterior.

- Utilizați doar componentele originale sau componentele recomandate de către producător.
- Utilizați produsului doar atunci când acesta este conectat la stația de călcat cu abur.
- Nu încercați să demontați aparatul.
- Tensiunea de alimentare a prizelor trebuie să corespundă cu informațiile furnizate pe plăcuța de identificare a produsului.
- Tensiunea de alimentare a produsului trebuie să fie securizată cu o siguranță de minim 16 A.
- Utilizați produsul doar cu o priză cu împământare.
- Nu utilizați produsul cu un prelungitor.
- În momentul când scoateți din priză, nu trageți de cablu.
- Dacă cablul de alimentare este avariat, acesta trebuie să fie reparat sau înlocuit de către dealer, centru de service, sau de un service specializat și autorizat cu calificări similare.
- Înainte de curățare decuplați produsul.
- Nu înfășurați cablul de alimentare în jurul produsului.
- În momentul când produsul este conectat la priză, nu atingeți produsul sau ștecherul acestuia cu mâinile umede.
- Talpa aparatului poate deveni prea fierbinte. Contactul cu suprafețele fierbinți poate cauza arsuri.
- Nu utilizați niciodată produsul în locuri în care există materiale combustibile sau inflamabile sau în apropierea acestora.
- Asigurați-vă că aparatul este răcit înainte de a deschide Mască împotriva calcarului. După utilizarea aparatului, așteptați aproximativ 2 ore înainte de a deschide masca acestuia.
- Dacă păstrați materialele folosite pentru ambalare, nu le lăsați la îndemâna copiilor.



AVERTISMENT: Nu înmuiati stația de călcat cu abur (2) în apă sau în alte lichide. Nu introduceți niciodată în produs oțet, agent de detratere, amidon pentru rufe, parfum sau alte produse auxiliare care ajută la călcare.



AVERTISMENT: Nu utilizați benzină, solvent și agenți de curățare abrazivi sau raclete dure pentru curățarea produsului.



AVERTISMENT: Nu spălați produsul sub apă curent sau nu-l înmuiati în apă sau alte lichide.



AVERTISMENT: Nu utilizați agenți abrazivi de curățare pentru a curăța talpa (8).



Utilizarea pompei poate efectua ceva zgomot în timpul procesului de tragere a apei; acest lucru este normal.



AVERTISMENT: Niciodată nu direcționați aburul către oameni sau animale.



AVERTISMENT: Nu permiteți-i fierului de călcat să vină în contact cu componentele metalice cum ar fi fermoarele și butoni. Acest lucru poate avaria talpa fierului de călcat.



AVERTISMENT: Pe modul de oprire automată, dispozitivul nu se va opri dacă nu apăsați butonul de pornire/oprire (4) până nu îl deconectați. Butonul de pornire/oprire va începe să lumineze în 10 minute și dispozitivul va intra în stand-by.



Modul **“Smart”** - ECO al dispozitivului este oricărui tip de articole de îmbrăcăminte care pot fi călțate.

2.2 Conformitate cu Directiva WEEE și depozitarea la deșeurile a produsului uzat

Acest produs respectă Directiva UE WEEE (2012/19/UE). Produsul este marcat cu un simbol de clasificare pentru deșeurile electrice și electronice (WEEE).



Acest simbol indică faptul că produsul nu trebuie eliminat cu alte deșeurile menajere la finalul perioadei de utilizare. Dispozitivele utilizate trebuie returnate la

punctul special de reciclare de dispozitive electrice și electronice. Pentru a găsi aceste sisteme de colectare contactați autoritățile locale sau distribuitorul de la care a fost achiziționat produsul. Fiecare gospodărie are un rol important în recuperarea și reciclarea electrocasnicilor vechi. Eliminarea corespunzătoare a electrocasnicilor utilizate ajută la prevenirea posibilelor consecințe negative pentru mediu și sănătatea umană.

2.3 Conformitate cu Directiva RoHS

Produsul pe care l-ați achiziționat respectă Directiva UE RoHS (2011/65/UE). Nu conține materiale dăunătoare și interzise specificate în Directivă.

2.4 Ambalajul produsului



Ambalajul utilizat pentru produsul dumneavoastră este fabricat din materiale reciclabile. Asigurați-vă că materialele de ambalare sunt eliminate conform reglementărilor locale aplicabile pentru a include materialele în procesul de reciclare pentru protecția mediului înconjurător.

Utilizare destinată

Acest produs este destinat doar uzului casnic și pentru călcare; nu este potrivit pentru uzul profesional.

Utilizare inițială

Înainte de utilizarea inițială, umpleți rezervorul de apă cu apă și evaporati apa de două ori pentru a elimina reziduurile de producție.



În timpul primei utilizări, se poate elimina un ușor miros. După câteva utilizări, acest miros va dispărea.

Sfaturi de călcare

- Produsul se încălzește într-un timp scurt; călcați articolele de îmbrăcăminte cum ar fi sintetice, mătase, etc. utilizând setările scăzute de temperatură.
- Călcați articolele care pot obține luciu (mătase de ex) prin rotirea acestora pe partea interioară sau utilizând modul **"SMART"** al produsului.
- În momentul când călcați catifea, utilizați o presiune foarte scăzută și călcați articolul într-o singură direcție.
- Utilizarea aburului poate să producă pete pe articolele de îmbrăcăminte colorate din mătase. Nu utilizați abur.
- Articolele de îmbrăcăminte din 100% lână pot fi călcate prin utilizarea aburului.
- Călcare articolelor de îmbrăcăminte din lână poate cauza luciu. Călcați-le prin rotirea acestora pe partea interioară.

Setare temperatură

Tip de material	Setare temperatură	Setare abur
Sintetic	•	Fără abur
Mătase	••	Cu abur
Bumbac	•••	Cu abur
In - Blug	Max	Cu abur

Depozitarea

- Dacă nu doriți să utilizați produsul pentru o perioadă lungă de timp, depozitați-l cu grijă.
- Decuplați produsul și așteptați ca acesta să se răcească complet înainte de depozitare.
- Eliminați apa aflată în rezervorul de apă (5).
- Depozitați-l într-un loc răcoros și uscat.
- Mențineți produsul departe de copii.

Manevrarea și transportul

- În timpul manevrării și transportului, transportați produsul în ambalajul său original. Ambalajul produsului îl protejează împotriva avariilor fizice.
- Nu plasați sarcini grele pe aparat sau pe ambalaj. Produsul poate fi avariât.
- Aruncarea produsul îl poate face inoperațional sau cauza avarii permanente.

Valorile care sunt declarate pe eticheta produsului aplicată pe aparatul dumneavoastră sau alte documente imprimare furnizate cu acesta reprezintă valorile care au fost obținute în laborator conform standardelor corespunzătoare. Aceste valori pot varia în funcție de utilizarea produsului și condițiile ambientale.



Pentru punerea în funcțiune, utilizare generală și curățare urmați instrucțiunile de la paginile 4-6 ale acestui manual de operare.



CERTIFICAT DE GARANȚIE

Tensiune de alimentare/frecvență: 220-240V~, 50-60Hz
Importator: ARCTIC S.A., Găești, Dâmbovița, str. 13 Decembrie nr. 210, email: office@arctic.ro

TIP: **Electrocasnice mici de bucătărie - 3 ani** **Cuptor cu microunde - 3 ani**
 Aspirator - 2 ani **Fier de călcat - 2 ani**

Model / Serie:

VÂNZĂTOR

Nr. factură: Data:

Vânzător (firma, localitatea):

CUMPĂRĂTOR

Nume Localitatea

Str. Nr. Bloc Sc. Et. Ap.

Județ Telefon E-mail

S-a efectuat proba de funcționare a aparatului, s-a prezentat modul de folosire, s-au predat instrucțiunile de utilizare și toate accesoriile. Am primit aparatul în perfectă stare de funcționare.

Stimați clienți,

La cumpărare vă recomandăm să solicitați efectuarea probei de funcționare și să verificați existența instrucțiunilor de utilizare și a accesoriilor.

Pentru a putea beneficia de toate avantajele produselor și serviciilor noastre vă rugăm:

- să citiți cu atenție și să respectați recomandările prezentate în "Instrucțiunile de utilizare".
 - să păstrați cu grijă acest certificat pentru a-l putea prezenta (împună cu documentul fiscal de achiziție), personalului SERVICE ARCTIC, la orice sesizare efectuată în perioada de garanție.
- Vă mulțumim că ați optat pentru cumpărarea unui produs Beko!

Durata medie de utilizare a produselor BEKO este de 5 ani!

Perioada de garanție legală de conformitate este de 2 ani de la intrarea produsului în posesia consumatorului.

Perioada de garanție comercială este de 3 ani de la intrarea produsului în posesia consumatorului.

Art. 22, alin. 3-6, din L449/2003, modificata de OG 9/2016:

- (3) Timpul de nefuncționare din cauza lipsei de conformitate apărute în cadrul termenului de garanție prelungește termenul de garanție legală de conformitate și cel al garanției comerciale și curge, după caz, din momentul la care a fost adusă la cunoștința vânzătorului lipsa de conformitate a produsului sau din momentul prezentării produsului la vânzător/unitatea service până la aducerea produsului în stare de utilizare normală și, respectiv, al notificării în scris în vederea ridicării produsului sau predării efective a produsului către consumator.
- (4) Produsele de folosință îndelungată care înlocuiesc produsele defecte în cadrul termenului de garanție vor beneficia de un nou termen de garanție care curge de la data preschimbării produsului.
- (5) Produsele de folosință îndelungată defectate în termenul de garanție legală de conformitate, atunci când nu pot fi reparate sau când durata cumulată de nefuncționare din cauza deficiențelor apărute în termenul de garanție legală de conformitate depășește 10% din durata acestui termen, la cererea consumatorului, vor fi înlocuite de vânzător sau acesta va restitui consumatorului contravaloarea produsului respectiv.
- (6) Termenul de garanție curge de la data intrării în posesia consumatorului, inclusiv pentru bunurile noi de folosință îndelungată, obținute prin tragere la sorți la tombola, câștigate la concursuri și similare sau acordate cu reducere de preț ori gratuit de către operatorii economici.

Garanția oferită nu exclude garanția de viciu ascuns, conform OG 21/1992 (R2) privind protecția consumatorului și Codul Civil.



Service-ul acestui produs este asigurat de ARCTIC S.A. cu sediul în Găești, Dâmbovița, str. 13 Decembrie nr. 210. *9010 • www.arctic.ro • www.beko.ro • e-mail: service@arctic.ro
Program Call Center: Luni - Vineri 08:30 - 20:00; Sâmbătă 08:30 - 17:00

UNITĂȚILE SERVICE ALE ARCTIC S.A. EXECUTĂ REPARAȚII ÎN TERMENUL DE GARANȚIE ȘI ÎN AFARA ACESTUIA

Nr. crt.	Data Reclamației	Data primirii în reparație	Reparat		Reparația curentă și/sau componenta înlocuită	Prelungirea termenului de garanție	Efectuarea verificării	
			Programat	Data ridicării aparatului			Cauza întârzierii	SERVICE

CONDIȚIILE DE GARANȚIE LEGALĂ DE CONFORMITATE :

1. Garanția se aplică numai dacă documentul fiscal de achiziție împreună cu accesul certificat sunt prezentate împreună cu produsul reclamat. Pentru orice defecțiune apărută în perioada de garanție sau post garanție, apeleți la magazinul de unde a fost achiziționat produsul sau direct la Call Center Arctic. Termenul de garanție se prelungește cu timpul scurs de la data semnării defectului și până la data repunerii aparatului în stare de funcționare. Prelungirea termenului de garanție se va înscrice în certificatul de garanție de către unitatea SERVICE care a efectuat reparația.
2. Garanția acoperă reparația și/sau înlocuirea pieselor constatate ca defecte (necauzate de consumator) de către tehnicienii Service Arctic.
3. La cumpărare vă recomandăm să solicitați efectuarea probei de funcționare și să verificați existența tuturor accesoriilor și a instrucțiunilor de utilizare. Produsul trebuie să funcționeze corect și să nu prezinte defecte vizibile ale pieselor și accesoriilor.
4. Termenul de realizare a operațiilor de reparație, înlocuire sau întreținere este de 15 zile calendaristice de la data la care cumpărătorul a sesizat defecțiunea la magazinul de unde a achiziționat produsul sau direct la Call Center Arctic.

Reclamațiile referitoare la aspectele prevăzute mai jos, se rezolvă numai contra cost:

- a) nefuncționarea lămpilor de iluminare;
- b) accesoriile care nu au defecte ascunse de material constatate de tehnicienii Service Arctic;
- c) piesele și accesoriile care prezintă lovituri, zgârieturi, spărturi sau deformări.

PRODUSUL NU BENEFICIAZĂ DE GARANȚIE LEGALĂ DE CONFORMITATE ÎN URMĂTOARELE CAZURI:

1. Nu au fost respectate instrucțiunile de transport, manipulare, instalare, utilizare și întreținere prescise.
2. Subansamblurile și accesoriile casabile care se deteriorează în timpul transportului vor fi înlocuite de vânzător (în cazul în care asigură transportul).
3. Garanția nu se acordă subansamblurilor și accesoriilor casabile ale produselor care suferă deteriorări din vina consumatorului.
4. Tensiunea de alimentare are valori care nu se încadrează în limitele prevăzute de standardele (GREEN 50160).
5. Instalația electrică a utilizatorului prezintă improvizații sau neconformități.
6. Produsul a fost folosit în alte scopuri decât cel pentru care a fost proiectat.
7. Produsul a suportat intervenții (reparații, modificări) din partea unor persoane neautorizate de producător.

Drepturile consumatorului sunt cele prevăzute în Legea 449/2003 (republicată) și OG 21/1992 (republicată).

Leggere innanzitutto il manuale d'uso!

Gentile Cliente,

Grazie per aver scelto questo apparecchio Beko. Ci auguriamo che l'articolo da Lei scelto, prodotto in moderni stabilimenti e sottoposto ai più severi controlli di qualità, risponda interamente alle Sue esigenze. Leggere, pertanto, il manuale per intero con attenzione prima di utilizzare l'apparecchio e conservarlo come riferimento. Se l'apparecchio viene dato a terzi, dare anche il manuale utente. Seguire tutte le avvertenze e le informazioni riportate nel manuale d'uso.

Comandi e parti

1. Pannello di controllo
2. Tasto di controllo
3. Grilletto di emissione vapore
4. Tasto acceso/spento
5. Coperchio di rimozione del calcare
6. Caldaia
7. Vano porta-cavo
8. Serbatoio dell'acqua removibile
9. Coperchio serbatoio
10. Dispositivo di blocco per il trasporto
11. Base di appoggio

Significato dei simboli

Nel manuale d'uso sono usati i seguenti simboli:



Informazioni importanti e suggerimenti utili sull'utilizzo.



AVVERTENZA: Avvertenza in caso di situazioni pericolose per la persona o per i beni.



Avvertenza per superfici calde.



Rischio di scottature e ustioni dovute al vapore.

Promemoria: usare il pulsante del vapore per un intervallo inferiore a 1 minuto per ottenere la migliore prestazione di vaporizzazione. Il dispositivo interromperà la vaporizzazione dopo 1 minuto, a meno che non si tenga premuto ancora una volta il pulsante del vapore.

1.2 Dati tecnici

Alimentazione	:	220-240V~ 50-60Hz
Potenza	:	2350-2800W
Pressione della pompa	:	7,2 bar
Quantità di vapore continuo	:	130 g/min (in modalità max turbo)
Getto di vapore:	:	450 g/min

I diritti per le modifiche agli aspetti tecnici e progettuali sono riservati.









Questo prodotto è stato prodotto in moderni impianti rispettosi dell'ambiente, senza causare danni alla natura.



Non contiene PCB.

1 Il tuo ferro a caldaia

Pannello di controllo	Simboli	Descrizioni
		Impostazioni della temperatura
		Livello vapore
		Modalità turbo
	SMART	Modalità - Smart
	CALC	Decalcificazione necessaria
		Il serbatoio dell'acqua è vuoto
		Pronto stiro



Dopo un funzionamento di 12 minuti a livello Turbo, il prodotto passerà automaticamente al livello Max.

2 Istruzioni importanti per la sicurezza e l'ambiente

Questa sezione contiene istruzioni di sicurezza che consentono di prevenire il pericolo di lesioni personali o di danni materiali.

L'inosservanza di queste istruzioni invalida la garanzia accordata.

2.1 Sicurezza generale

- Questo dispositivo risulta conforme agli standard di sicurezza internazionali.
- Questo apparecchio può essere utilizzato da bambini di età non inferiore agli 8 anni e da persone con capacità fisiche, sensoriali o mentali ridotte o prive di esperienza e/o conoscenze, qualora siano poste sotto supervisione oppure vengano istruite in merito all'uso sicuro del dispositivo, comprendendone i pericoli implicati. I bambini non devono giocare con l'apparecchio.
- Le procedure di pulizia e manutenzione a carico dell'utente non possono essere effettuate dai bambini, a meno che non siano sorvegliati da una persona adulta.
- Non lasciare il dispositivo privo di supervisione quando è collegato alla rete.
- Scollegare il dispositivo prima di riempire di acqua il serbatoio.
- Non aprire il foro di riempimento dell'acqua durante l'uso.
- Utilizzare e riporre il dispositivo su una superficie stabile.
- Quando l'apparecchio è posizionato sulla base di appoggio, assicurarsi che la superficie sotto la base sia in piano.
- Posizionare sempre il dispositivo sulla sua base di appoggio quando non lo si utilizza o quando si fa una pausa durante la stiratura.
- Se l'apparecchio cade, perde acqua, presenta un cavo di alimentazione danneggiato o altri guasti, contattare il centro di assistenza autorizzato. Non utilizzare l'apparecchio fino a quando non viene riparato.
- Quando l'apparecchio è in uso o si sta raffreddando, tenere l'apparecchio e il cavo di alimentazione fuori dalla portata dei bambini di età inferiore agli 8 anni.
- Il dispositivo non risulta adatto all'uso in ambienti esterni.
- Usare solo parti originali o quelle consigliate dal produttore.
- Utilizzare l'apparecchio solo quando è collegato alla stazione di stiratura a vapore.
- Non provare a smontare l'apparecchio.

2 Istruzioni importanti per la sicurezza e l'ambiente

- Il proprio impianto elettrico deve essere conforme ai valori riportati sul dispositivo.
- L'alimentazione dell'apparecchio deve essere protetta con un fusibile da almeno 16 A.
- Utilizzare l'apparecchio solo con una presa dotata di messa a terra.
- Non utilizzare il dispositivo con una prolunga.
- Non tirare il cavo di alimentazione quando si stacca l'apparecchio.
- Se il cavo di alimentazione è danneggiato, deve essere riparato o sostituito dal rivenditore, dal centro di assistenza o da un centro di assistenza specializzato e autorizzato con qualifiche simili.
- Scollegare il dispositivo prima di effettuare la pulizia.
- Non avvolgere il cavo intorno al dispositivo.
- Non toccare il dispositivo o la spina con le mani bagnate o umide quando è collegato alla rete.
- La base di appoggio del dispositivo potrebbe diventare molto calda. Il contatto con la superficie calda può causare ustioni.
- Non utilizzare mai il dispositivo all'interno o nei pressi di luoghi dove sia presente del combustibile o altro materiale infiammabile.
- Controllare che l'apparecchio sia freddo prima di aprire il coperchio di rimozione del calcare. Dopo avere utilizzato l'apparecchio, è necessario aspettare circa 2 ore prima di aprire il coperchio.
- Se si desidera conservare i materiali di imballaggio, tenerli fuori dalla portata dei bambini.



AVVERTENZA: Non immergere il caldaia (6) in acqua o altri liquidi. Non aggiungere mai aceto, agenti disincrostanti, profumo o altri prodotti per la stiratura nel serbatoio dell'acqua.



AVVERTENZA: Non utilizzare benzina, solventi, detergenti abrasivi o spazzole dure per pulire l'apparecchio.



AVVERTENZA: Non lavare l'apparecchio sotto l'acqua corrente o immergerlo in acqua o in altri liquidi.



AVVERTENZA: Non usare agenti di pulizia abrasivi per pulire la base di appoggio (11).



Il funzionamento della pompa può produrre del rumore durante il processo di prelievo dell'acqua: è normale.



AVVERTENZA: Non dirigere mai il vapore verso persone o animali.



AVVERTENZA: Non passare con il ferro sopra parti metalliche come cerniere e rivetti. La piastra del ferro potrebbe danneggiarsi.

2 Istruzioni importanti per la sicurezza e l'ambiente



AVVERTENZA: In modalità di spegnimento automatica, l'apparecchio non si spegne premendo il tasto acceso/spento (4) finché non viene staccato dalla corrente elettrica. Il tasto acceso/spento inizia a lampeggiare entro dieci minuti e l'apparecchio passa in modalità stand-by.



La modalità **"SMART"** dell'apparecchio è adatta a tutti i tipi di tessuti stirabili.

2.2 Conformità con la direttiva RAEE e smaltimento dei rifiuti

Questo prodotto è conforme alla direttiva UE RAEE (2012/19/UE). Questo prodotto reca il simbolo di classificazione per lo smaltimento di apparecchiature elettriche ed elettroniche (RAEE).



Questo simbolo indica che questo prodotto non deve essere smaltito con altri rifiuti domestici al termine della sua vita utile. Il dispositivo usato deve essere portato a un punto di raccolta ufficiale per il riciclaggio di dispositivi elettrici ed elettronici. Per individuare questi punti di raccolta, contattare le proprie autorità locali oppure il rivenditore presso cui è stato acquistato il prodotto. Ciascuna famiglia ha un ruolo importante nel recupero e riciclaggio di vecchi apparecchi. Lo smaltimento appropriato degli apparecchi usati aiuta a prevenire potenziali conseguenze negative per l'ambiente e la salute umana.

2.3 Conformità alla direttiva RoHS

Il prodotto acquistato è conforme alla direttiva UE RoHS (2011/65/UE). Non contiene materiali dannosi e vietati specificati nella Direttiva.

2.4 Informazioni sull'imballaggio



I materiali che compongono l'imballaggio del prodotto sono realizzati con materiali riciclabili in conformità con le nostre Normative Ambientali Nazionali. Non smaltire i materiali dell'imballaggio congiuntamente ai rifiuti domestici o ad altri rifiuti. Portarli presso i punti di raccolta imballaggi indicati dalle autorità locali.

Uso previsto

Questo apparecchio è concepito solo per uso domestico e stiraggio e non è adatto a usi professionali.

Uso iniziale

Prima di utilizzare l'apparecchio per la prima volta, riempire il serbatoio con acqua e far evaporare l'acqua per due volte al fine di rimuovere i residui di fabbricazione.





È possibile che si senta un leggero odore durante il primo uso. Dopo diversi usi l'odore scomparirà.

Consigli per la stiratura

- L'apparecchio si surriscalda velocemente; stirare tessuti come capi sintetici, seta, ecc. a basse temperature.
- Stirare al contrario tessuti che possono diventare lucidi (seta ecc.) oppure utilizzare l'apparecchio in modalità **"SMART"**.
- Quando si stirano tessuti come il velluto applicare una leggera pressione e stirare in una sola direzione.
- L'uso del vapore può causare macchie nei tessuti di seta colorati. Non utilizzare il vapore.
- È possibile stirare con il vapore capi in 100% pura lana.
- I capi di lana possono diventare lucidi a causa della stiratura. Stirarli al contrario.

Impostazione della temperatura

Tipo di tessuto	Impostazione della temperatura	Impostazione del vapore
Sintetico	•	Senza vapore
Seta	••	Con vapore 

Cotone	•••	Con vapore 
Lino - Jeans	Max	Con vapore 

Conservazione

- Se l'apparecchio non viene utilizzato per un lungo periodo di tempo, conservarlo con cura.
- Scollegare l'apparecchio e attendere che si raffreddi completamente prima di riporlo.
- Scaricare l'acqua contenuta nel serbatoio dell'acqua (5).
- Conservarlo in un luogo fresco e asciutto.
- Tenere l'apparecchio lontano dalla portata dei bambini.

Spostamento e trasporto

- Trasportare l'apparecchio nel suo imballo originale durante il trasporto e lo spostamento. L'imballo lo proteggerà contro eventuali danni materiali.
- Non posizionare carichi pesanti sull'apparecchio o sul suo imballaggio. L'apparecchio potrebbe danneggiarsi.
- Un'eventuale caduta dell'apparecchio potrebbe renderlo non funzionante o provocare dei danni permanenti.

I valori dichiarati e affissi al dispositivo o gli altri documenti stampati e allegati rappresentano i valori ottenuti in laboratorio in accordo agli standard del settore. Questi valori possono variare secondo l'utilizzo dell'apparecchio e le condizioni ambientali.



Per avviamento, uso generale e pulizia, seguire le istruzioni nelle pagine 4-6 di questo manuale operativo.

CERTIFICATO DI GARANZIA

La presente garanzia commerciale si intende aggiuntiva e non sostitutiva di ogni altro diritto di cui gode il consumatore, intendendo per consumatore esclusivamente colui che utilizza il bene per scopi estranei all'attività imprenditoriale o professionale eventualmente svolta e pertanto per uso domestico/privato, e in particolare non pregiudica in alcun modo i diritti del consumatore stabiliti dal Dlgs 206/05. BEKO Italy S.r.l. in conformità alla facoltà prevista dalla legge, offre al consumatore una garanzia commerciale aggiuntiva, nei termini e nei modi di seguito indicati.

Questo certificato non deve essere spedito per la convalida. E' valido e operante solo se conservato assieme alla ricevuta fiscale o altro documento reso fiscalmente obbligatorio.

Condizioni di Garanzia

1. BEKO Italy S.r.l. garantisce l'apparecchio per un periodo di 2 anni dalla data di acquisto (12 mesi se acquistato con fattura di vendita e non con scontrino fiscale).
2. La garanzia è valida esclusivamente sul territorio italiano compresa la Repubblica di San Marino e la città del Vaticano e deve essere comprovata da scontrino fiscale o fattura, che riporti il nominativo del Rivenditore, la data di acquisto dell'apparecchio nonché gli estremi i identificativi dello stesso (tipo, modello).
3. Per garanzia s'intende la sostituzione o riparazione gratuita delle parti componenti l'apparecchio che sono risultate difettose all'origine, per vizi di fabbricazione.
4. L'utente decade dai dritti di garanzia se non denuncia il difetto di conformità entro 2 mesi dalla scoperta dello stesso.
5. Diritto di Chiamata: gratuita per i primi 12 mesi di garanzia, a pagamento per gli altri 12 mesi nel caso l'utente non sia in grado di provare che il difetto sia dovuto a vizio di conformità del prodotto.
6. Manodopera e ricambi gratuiti per i 24 mesi del periodo di garanzia.
7. L'intervento di riparazione viene effettuato presso il centro di assistenza reperibile presso il call centre e sul sito www.beko.it, fatto salvo i casi di impossibilità oggettiva o di forza maggiore.
8. La riparazione o sostituzione dei componenti o dell'apparecchio stesso, non estendono la durata della garanzia.
9. Tutte le parti asportabili e tutte le parti estetiche, non sono coperte da garanzia.
10. Tutti i materiali soggetti ad usura non sono coperti da garanzia a meno che venga dimostrata la difettosità risalente a vizio di fabbricazione delle stesse.
11. La BEKO Italy S.r.l. declina ogni responsabilità per eventuali danni che possano derivare, direttamente od indirettamente, a persone e cose come conseguenza del mancato rispetto delle istruzioni tutte, incluse nell'apposito Manuale per l'uso dell'apparecchio allegato a ciascuno apparecchio, da parte dell'utente ed in particolar modo per quanto concerne le avvertenze relative alla installazione, all'uso ed alla manutenzione dell'apparecchio stesso.
12. La garanzia non diventa operante e l'assistenza sarà effettuata totalmente a pagamento nei seguenti casi:
 - a. Danni dovuti al trasporto o alla movimentazione delle merci.
 - b. Interventi di installazione e montaggio, così come l'errata connessione o errata erogazione dalle reti di alimentazione, mancanza di allacciamento alla presa di terra.
 - c. Installazione errata, imperfetta o incompleta, per incapacità d'uso da parte dell'Utente, se mancano gli spazi necessari ad operare attorno ai prodotti, per eccessiva o scarsa temperatura dell'ambiente,.
 - d. Interventi nei quali non è stato riscontrato il difetto lamentato, o per generici problemi di funzionamento causati da errata impressione del cliente
 - e. Danni causati da agenti atmosferici (fulmini, terremoti, incendi, alluvioni, ecc.)
 - f. Se il numero di matricola risulta asportato, cancellato o manomesso.
 - g. Riparazioni, modifiche o manomissioni effettuate da persone non autorizzate dal produttore o comunque per cause non dipendenti dal prodotto. Per guasti dovuti a mancanza di regolare manutenzione (pulizia e manutenzione del prodotto,).
 - h. Mancanza dei documenti fiscali o se gli stessi risultano contraffatti o non inerenti al prodotto.
 - i. L'uso improprio dell'apparecchio, non di tipo domestico o diverso da quanto stabilito dal produttore, fa decadere il dritto alla Garanzia.
 - j. Per tutte le circostanze esterne che non siano riconducibili a difetti di fabbricazione dell'elettrodomestico.
 - k. Si intendono a pagamento anche tutti gli eventuali trasporti necessari per lo svolgimento degli interventi legati ai casi citati.

Il Servizio Assistenza di BEKO Italy S.r.l. è l'unico autorizzato a riparare i prodotti a marchio BEKO. Per ogni controversia è competente il foro di Milano.

Durante e dopo il periodo di garanzia, vi consigliamo di rivolgervi sempre ai nostri centri di assistenza autorizzati. Per contattare il Centro di Assistenza Tecnica Autorizzato operante nella sua zona chiami il numero unico per l'Italia:

02.03.03

Prima di contattare l'assistenza tecnica, al fine di agevolare la gestione della chiamata, è necessario avere a portata di mano il modello del prodotto e il documento fiscale di acquisto.

Nejprve si tento návod přečtěte!

Vážený zákazníku,

Děkujeme, že jste si vybrali tento produkt značky Beko. Doufáme, že s tímto výrobkem, který byl vyroben s využitím vysoce kvalitní a moderní technologie, dosáhnete těch nejlepších výsledků. Proto si před použitím výrobku pečlivě přečtěte celý návod k použití a jakékoli doplňující dokumenty, a uchovejte je pro budoucí použití. Pokud výrobek předáte další osobě, rovněž jí předejte návod k použití. Dodržte veškerá varování a informace uvedené v návodu k použití.

Ovladače a součásti

1. Ovládací panel
2. Ovládací tlačítko
3. Spouštěč páry
4. Tlačítko On/off
5. Kryt odstranění vodního kamene
6. Parní stanice
7. Část navinutí kabelu
8. Západka odstranění nádržky na vodu
9. Víčko pro doplňování vody
10. Uzamčení při přenosu
11. Žehlicí plocha

Význam symbolů

V různých částech tohoto návodu k použití jsou použity následující symboly:



Důležité informace a užitečné tipy k použití.



UPOZORNĚNÍ: Upozornění na nebezpečné situace týkající se ohrožení života a majetku.



Varování před horkými plochami



Nebezpečí popálení a opaření párou.

Upozornění: Chcete-li dosáhnout co nejlepšího napařování, stiskněte tlačítko páry znovu ještě před skončením minutového intervalu. Pokud tlačítko páry nestisknete znovu, spotřebič přestane po jedné minutě napařovat.

1.2 Technické údaje

Napájení : 220-240V~ 50-60Hz

Spotřeba energie : 2350-2800W

Tlak čerpadla : 7.2 bar

Kontinuální množství páry : 130 g/min (v režimu max turbo)

Extra pára : 450 g/min

Práva k provádění technických a designových změn jsou vyhrazena.









Tento výrobek byl vyroben v ekologicky šetrných a moderních zařízeních bez poškození přírody.



Neobsahuje PCB.

1 Vaše parní stanice

Ovládací panel	Symboly	Symboly
		Nastavení teploty
		Úroveň páry
		Turbo
	SMART	Chytrý režim
	CALC	Je třeba odstranit vodní kámen
		Nádržka na vodu je prázdná
		Žehlička připravená



Po 12 minutách provozu v režimu Turbo se výrobek automaticky přepne na Maximální úroveň.

Tento oddíl obsahuje bezpečnostní pokyny, které pomohou s ochranou před zraněním osob nebo poškozením majetku.

Nedodržení těchto pokynů zruší platnost záruky.

2.1 Obecné bezpečnostní pokyny

- Tento spotřebič splňuje požadavky mezinárodních bezpečnostních norem.
- Tento spotřebič mohou použít děti starší 8 let a osoby s omezenými fyzickými, sensorickými nebo duševními schopnostmi nebo které nemají dostatečné znalosti a zkušenosti, pokud na ně a bezpečné použití produktu dohlídá dospělá osoba nebo jsou-li poučené o rizicích souvisejících s použitím produktu. Děti si nesmí se spotřebičem hrát.
- Čištění a údržba nesmí být prováděny dětmi, pokud na ně nedohlídá starší osoby.
- Nikdy nenechávejte zapojený spotřebič bez dozoru.
- Odpojte spotřebič před plněním vodní nádrže vodou.
- Neotvírejte otvor na plnění vodou v průběhu používání.
- Používejte a skladujte spotřebič na pevné, rovné ploše.
- Když je spotřebič položen na základní desce, ujistěte se, že povrch pod deskou je rovný.
- Pokaždé položte spotřebič na jeho základní desku, když ho nepoužíváte nebo žehlení přerušíte.
- Pokud vám spotřebič upadne, uniká z něj voda, má poškozený kabel nebo dojde k jinému poškození, kontaktujte autorizovaný servis. Nepoužívejte spotřebič, dokud nebude opraven.
- Je-li spotřebič v provozu nebo pokud chladne, držte jej a napájecí kabel mimo dosah dětí mladších 8 let.
- Spotřebič není určen pro venkovní použití.
- Používejte pouze originální části nebo části doporučené výrobcem.
- Používejte spotřebič jen když je připojen k parné stanici žehličky.
- Nepokoušejte se spotřebič demontovat.
- Vaše napájení musí odpovídat informacím uvedeným na štítku spotřebiče.
- Zdroj napájení spotřebiče by měl být chráněn pojistkou o minimální hodnotě 16 mA.

- Spotřebič zapojte do uzemněné zásuvky.
- Pro práci se spotřebičem nepoužívejte prodlužovací kabel.
- Netahejte za napájecí kabel, když spotřebič odpojujete od sítě.
- Pokud je napájecí kabel poškozen, měl by být opraven nebo nahrazen prodejcem, servisem nebo specializovaným a autorizovaným servisem podobného zaměření.
- Odpojte spotřebič před jeho čištěním.
- Nemotejte napájecí kabel kolem spotřebiče.
- Nesahejte na spotřebič nebo zástrčku mokřými nebo vlhkými rukama, je-li spotřebič zapojen.
- Žehlicí plocha spotřebiče může být příliš horká. Vyhněte se kontaktu s horkými povrchy.
- Spotřebič nikdy nepoužívejte na nebo v blízkosti hořlavých nebo vznětlivých materiálů nebo míst.
- Před otevřením krytu odstranění vodního kamene se ujistěte, že zařízení vychladlo. Po použití zařízení čekejte přibližně 2 hodiny předtím, než kryt otevřete.
- Pokud si ponecháte obalové materiály, uchovejte je mimo dosah dětí.



VAROVÁNÍ: Nenamáčejte parní stanici (6) do vody nebo jiných tekutin. Nikdy přidávejte do spotřebiče ocet, odvápnovací prostředek, škrab, parfém nebo jiné pomocné výrobky, které by měly pomoci při žehlení.



VAROVÁNÍ: K čištění zařízení nepoužívejte benzín, rozpouštědla nebo brusné čističe nebo tvrdé kartáče.



VAROVÁNÍ: Nečistěte spotřebič pod tekoucí vodou ani jej nenamáčejte do vody nebo jiných tekutin.



VAROVÁNÍ: Nepoužívejte abrazivní čisticí přípravky pro vyčištění žehlicí plochy (11).



Provoz čerpadla může způsobit během nasávání vody hluk; to je normální.



VAROVÁNÍ: Nikdy nesměřujte páru na lidi nebo zvířata.



VAROVÁNÍ: Nedovolte, aby se žehlička dostala do kontaktu se železnými částmi jako jsou zipy nebo nýty. Tohle může poškodit žehlicí plochu žehličky.



VAROVÁNÍ: V automatickém režimu vypnutí, se spotřebič nevypne, pokud stisknete tlačítko on/off (4), dokud jej neodpojíte ze zásuvky. Tlačítko on/off začne blikat po 10 minutách a spotřebič přejde do režimu spánku.



« **SMART** » režim vašeho spotřebiče je vhodný pro všechny druhy tkanin, které lze žehlit.

2.2 Dodržování směrnice WEEE a o likvidaci odpadů:

Tento produkt splňuje směrnici EU WEEE (2012/19/EU). Tento výrobek nese symbol pro třídění, platný pro elektrický a elektronický odpad (WEEE).



Tento symbol znamená, že příslušný produkt na konci jeho životnosti nesmí být likvidován spolu s jiným domácím odpadem. Použité zařízení musíte odnést do oficiální sběrný pro recyklaci elektrických a elektronických zařízení. Obratě se na místní úřady nebo na prodejce, u kterého jste si zařízení zakoupili, a informujte se o umístění sběrných zařízení. Každá domácnost hraje důležitou roli ve sběru a recyklaci starých zařízení. Správná likvidace starého zařízení pomáhá předejít možným negativním následkům pro životní prostředí a lidské zdraví.

2.3 Dodržování směrnice RoHS

Produkt, který jste zakoupili splňuje směrnici EU RoHS (2011/65/EU). Neobsahuje žádné škodlivé ani zakázané materiály, které jsou směrnici zakázané.

2.4 Informace o balení



Balení produktu je vyrobeno z recyklovatelných materiálů, v souladu s naší národní legislativou. Obalové materiály nelikvidujte s domácím nebo jiným druhem odpadu. Odveďte je na sběrné místo balícího materiálu, které má pověření místních orgánů.

Zamýšlené použití

Tento spotřebič je určen pro domácí použití a žehlení; není vhodný pro profesionální použití.

Úvodní použití

Před prvním použitím naplňte nádržku vodou a nechte vodu dvakrát odpařit pro odstranění zbytků z výroby.



Během prvního použití se může objevit slabý zápach. To se upraví po pár použitích.

Tipy pro žehlení

- Spotřebič se rychle zahřeje; žehlete materiály jako je syntetika, hedvábí a pod. na nízké teplotě.
- Textilie které mohou vyblednout (hedvábí a pod.) žehlete převrácené na ruby nebo použitím **“CHYTRÉHO”** režimu.
- Pokud žehlíte textilie jako samet, netlačte a žehlete jedním směrem.
- Použití páry může způsobit na barevných textiliích skvrny. Nenařažujte.
- 100% vlněné oblečení se může žehlit s použitím páry.
- Žehlení vlněného oblečení může způsobit blednutí. Žehlete obrácené na ruby.

Nastavení teploty

Typ látky	Nastavení teploty	Nastavení páry
Syntetika	•	Bez páry
Hedvábí	••	S párou
Bavlna	•••	S párou
Len - Džíny	Max	S párou

Skladování

- Pokud nechcete spotřebič delší dobu používat, důkladně jej uskladněte.
- Odpojte spotřebič a před uskladněním jej nechte vychladnout.
- Vylijte vodu z nádržky na vodu (5).
- Skladujte jej na chladném a suchém místě.
- Spotřebič skladujte mimo dosah dětí.

Manipulace a přeprava

- Během manipulace a přepravy přenášejte spotřebič v originálním obalu. Obal chrání spotřebič před fyzickým poškozením.
- Na spotřebič ani na obal nestavte žádné těžké předměty. Spotřebič by se mohl poškodit.
- Pokud spotřebič spadne, může přestat fungovat nebo se trvale poškodit.

Hodnoty, které jsou deklarované ve značení připojenému k Vašemu spotřebiči nebo v ostatních dodaných tištěných dokumentech představují hodnoty, které byly získány v laboratořích v souladu s příslušnými standardy. Tyto hodnoty se mohou lišit podle použití výrobku a podmínek používání.



Pro uvedení do provozu, obecné použití a čištění dodržujte prosím pokyny uvedené na stránce 4 - 6 tohoto návodu k použití.

กรุณาอ่านคู่มือผู้ใช้เล่มนี้ก่อน!

เรียน ท่านลูกค้า
ขอขอบคุณสำหรับการเลือกผลิตภัณฑ์ของ Beko เราหวังว่าคุณจะได้รับประสิทธิภาพการใช้งานที่ดีที่สุดจากผลิตภัณฑ์ซึ่งได้รับการผลิตด้วยคุณภาพระดับสูงและเทคโนโลยีอันทันสมัย ขอให้ท่านอ่านทำความเข้าใจในคู่มือผู้ใช้เล่มนี้และเอกสารที่ให้มาทั้งหมดอย่างระมัดระวังก่อนการใช้งานผลิตภัณฑ์และเก็บรักษาไว้สำหรับการอ้างอิงในการใช้งานในอนาคต หากคุณมอบผลิตภัณฑ์ให้ผู้อื่น โปรดมอบคู่มือผู้ใช้เล่มนี้ไปพร้อมกัน ปฏิบัติตามคำเตือนและข้อมูลทั้งหมดในคู่มือผู้ใช้

ชุดควบคุมการทำงานและชิ้นส่วนที่เกี่ยวข้อง

1. แผงควบคุม
2. ปุ่มควบคุม
3. โถสัญญาณไอน้ำ
4. ปุ่มเปิด/ปิด
5. การกำจัดคราบปูน
6. หม้อต้มไอน้ำ
7. ส่วนที่เก็บสายไฟ
8. ถังเก็บน้ำแบบถอดออกได้
9. ฝาครอบช่องเติมน้ำ
10. ตัวล็อคเพื่อขนส่ง
11. แผ่นรีด

ความหมายของสัญลักษณ์

สัญลักษณ์ต่อไปนี้ได้รับการใช้งานในหลายส่วนของคู่มือเล่มนี้

-  ข้อมูลที่สำคัญและเคล็ดลับที่มีประโยชน์เกี่ยวกับการใช้งาน
-  คำเตือน: คำเตือนสำหรับสถานการณ์ที่มีอันตรายเกี่ยวข้องกับความปลอดภัยของชีวิตและทรัพย์สิน
-  คำเตือนสำหรับพื้นผิวร้อน
-  อาจเกิดการเผาไหม้และการลวกเนื่องจากไอน้ำ

โปรดทราบ: ใช้ปุ่ม 'สตริม' เป็นระยะเวลาน้อยกว่า 1 นาทีเพื่อให้ได้รับประสิทธิภาพการสตริมที่ดีที่สุด อุปกรณ์จะหยุดการสตริมหลังจาก 1 วินาทีแล้ว เว้นแต่คุณกดค้างที่ปุ่ม 'สตริม' อีกครั้ง

1.2 ข้อมูลทางเทคนิค

- แหล่งจ่ายไฟ** : 220-240V~ 50-60Hz
 - การสิ้นเปลืองพลังงาน** : 2350-2800W
 - แรงดันปัม** : 7.2 bar
 - ปริมาณไอน้ำที่พ่นต่อเนื่อง** : 130 ก./นาที (ในโหมดแม็กซ์เทอร์โบ)
 - การพ่นไอน้ำ** : 450 ก./นาที
- ขอสงวนสิทธิ์ทางเทคนิคและการแก้ไขดัดแปลงรูปแบบ









ผลิตภัณฑ์นี้ได้รับการผลิตในโรงงานที่เป็นมิตรต่อสิ่งแวดล้อมและทันสมัยโดยไม่ปล่อยสิ่งที่เป็นอันตรายต่อธรรมชาติ



ไม่มีส่วนประกอบของแผ่นวงจรพิมพ์

1 เครื่องกำเนิดไอน้ำของคุณ

แผงควบคุม	สัญลักษณ์	คำอธิบาย
		การตั้งอุณหภูมิ
		ระดับไอน้ำ
		โหมดเทอร์โบ
	SMART	ระบบควบคุมการรีดฟ้าแบบอัจฉริยะ
	CALC	ต้องนำแคลเซียมออก
		ถังเก็บน้ำที่ว่างเปล่า
		เตารีดพร้อม



หลังจากทำงานเป็นเวลา 12 นาทีที่ระดับเทอร์โบ ผลิตภัณฑ์จะเปลี่ยนเป็นระดับสูงสุดโดยอัตโนมัติ.

ในบทนี้ประกอบด้วยคำแนะนำด้านความปลอดภัยที่จะช่วยป้องกันความเสี่ยงต่อการได้รับบาดเจ็บส่วนบุคคลหรือการทำให้อุปกรณ์ได้รับความเสียหาย

หากไม่สามารถปฏิบัติตามคำแนะนำเหล่านี้ การรับประกันที่อนุญาตไว้จะไม่มีผลบังคับใช้

2.1 ความปลอดภัยทั่วไป

- เครื่องใช้นี้สอดคล้องกับมาตรฐานความปลอดภัยระหว่างประเทศ
- เครื่องใช้นี้ใช้งานได้โดยผู้เยาว์อายุ 8 ปีขึ้นไป และโดยบุคคลที่มีข้อจำกัดสมรรถภาพทางกาย การรับรู้ หรือทางจิตใจ หรือผู้ซึ่งไม่มีประสบการณ์หรือไม่มีความรู้เกี่ยวกับเครื่องใช้นี้ใด ๆ ที่บุคคลเหล่านั้นได้รับการควบคุมดูแลหรือได้รับแจ้งและสร้างความเข้าใจในการใช้งานอย่างปลอดภัยของเครื่องใช้นี้ และอันตรายที่อาจเกิดขึ้นอย่าให้เด็กเล่นกับเครื่องใช้นี้

- ขั้นตอนการทำความสะอาดและบำรุงรักษาไม่ควรดำเนินการโดยเด็ก นอกเหนือจากเด็กที่ได้รับคำแนะนำจากผู้ใหญ่
- ห้ามทิ้งเครื่องใช้ไว้โดยไม่สนใจ ในขณะที่เสียบปลั๊กไฟทิ้งไว้
- ถอดปลั๊กไฟออกก่อนจะเติมน้ำในถังเก็บทุกครั้ง
- อย่าเปิดช่องเติมน้ำในระหว่างการใช้งาน
- ใช้งานและจัดเก็บเครื่องใช้บนพื้นฐานที่มั่นคง
- เครื่องใช้นี้ควรวางไว้บนฐานที่ตั้งที่มั่นคง โดยให้แน่ใจว่าแผ่นฐานวางบนพื้นนั้นได้ระดับกัน
- วางเครื่องใช้บนแผ่นฐานอยู่เสมอหากไม่ได้ใช้งาน หรือเมื่อพักการใช้งาน
- หากเครื่องใช้นี้ตกลงจากที่สูง มีน้ำรั่ว สายไฟชำรุด หรือมีอาการเสียอื่น ๆ ให้ติดต่อตัวแทนบริการ ห้ามใช้งานเครื่องใช้นี้จนกว่าจะซ่อมแซมแล้วเสร็จ

- ในขณะกำลังใช้งานหรือทิ้งไว้ให้เย็นตัวลง ให้เก็บรักษาเครื่องใช้และสายไฟให้ห่างจากเด็กเล็กอายุต่ำกว่า 8 ปี
- เครื่องใช้这不เหมาะสำหรับการใช้งานกลางแจ้งนอกอาคาร
- ให้ใช้ชิ้นส่วนอะไหล่หรือชิ้นส่วนอะไหล่ที่ได้รับการแนะนำจากผู้ผลิตเท่านั้น
- ให้ใช้เครื่องใช้เฉพาะเมื่อเชื่อมต่อเข้ากับหม้อต้มไอน้ำของเตารีดเท่านั้น
- อย่าพยายามถอดแยกชิ้นส่วนเครื่องใช้
- แหล่งจ่ายไฟหลักของคุณจะต้องสอดคล้องกับข้อมูลที่ให้มาบนแผ่นแสดงพิกัดไฟฟ้าของเครื่องใช้
- แหล่งจ่ายไฟหลักของเครื่องใช้นี้จะต้องติดตั้งด้วยฟิวส์อย่างน้อยขนาด 16 A
- ใช้เครื่องใช้ นี้พร้อมกับเตาเสียบที่มีการต่อสายดินเท่านั้น
- ห้ามใช้งานเครื่องใช้กับสายไฟต่อพ่วง
- ห้ามดึงที่สายไฟเมื่อต้องการถอดปลั๊กไฟออก
- หากสายไฟได้รับความเสียหาย จะต้องซ่อมแซมหรือเปลี่ยนใหม่โดยติดต่อตัวแทนจำหน่าย ศูนย์บริการ หรือแหล่งบริการที่มีความเชี่ยวชาญและได้รับการรับรองว่ามีคุณสมบัติเท่าเทียมกัน
- ให้ถอดปลั๊กออกก่อนการทำความสะอาดเสมอ
- ห้ามพันสายไฟรอบเครื่องใช้
- ห้ามสัมผัสกับเครื่องใช้หรือปลั๊กไฟที่กำลังทำงานในขณะที่มือเปียกหรือชื้น
- ฐานของเครื่องใช้อาจร้อนเกินไปได้ การสัมผัสกับผิวที่ร้อนอาจทำให้ผิวหนังไหม้
- ห้ามใช้งานเครื่องใช้ในพื้นที่หรือใกล้กับสถานที่หรือวัสดุที่อาจเกิดการระเบิดหรือวัสดุไวไฟ
- โปรดแน่ใจก่อนว่า อุปกรณ์ของคุณเย็นแล้วก่อนเปิดฝาสำหรับการกำจัดคราบปูนหลังใช้อุปกรณ์เสร็จแล้ว ควรรอเป็นเวลา 2 ชั่วโมงก่อนเปิดฝาครอบเครื่องใช้

- หากคุณเก็บรักษาวัสดุบรรจุภัณฑ์ไว้ ให้จัดเก็บให้ห่างจากเด็ก

 **คำเตือน:** อย่าจุ่มหม้อต้มไอน้ำ ลงในน้ำหรือของเหลวอื่น ๆ ห้ามใช้น้ำส้มสายชู สารขจัดคราบ แป้ง รีดผ้า น้ำหอม หรือผลิตภัณฑ์เสริมอื่น ๆ ที่ช่วยการรีดผ้าลงไป ในเครื่องใช้

 **คำเตือน:** อย่าใช้น้ำมันเบนซิน ตัวทำละลาย และสารทำความสะอาด ที่กัดกร่อน หรือแปร่งที่ขบนแข็งเพื่อทำความสะอาดเตารีด

 **คำเตือน:** อย่าล้างเครื่องใช้ภายใต้ น้ำที่ปล่อยไหลออกหรืออย่าจุ่มลงในน้ำหรือของเหลวอื่น ๆ

 **คำเตือน:** อย่าใช้สารทำความสะอาดแบบกัดกร่อนเพื่อทำความสะอาดแผ่นรีด

 การทำงานของเบมอาจทำให้เกิดเสียงดังในระหว่างกระบวนการดูดน้ำ นี่เป็นสิ่งปกติ

 **คำเตือน:** ห้ามพุ่งไอน้ำโดยตรงไปยังผู้คนหรือสัตว์เลี้ยง

 **คำเตือน:** อย่าให้เตารีดสัมผัสกับชิ้นส่วนโลหะ เช่น ซิปและหมุด มันอาจทำความเสียหายให้แก่แผ่นรีดของเตารีดได้

 **คำเตือน:** ในโหมดปิดเครื่องอัตโนมัติ ตัวผลิตภัณฑ์จะไม่ปิดเครื่องหากคุณกดปุ่มเปิด/ปิด (4) จนกว่าคุณจะกดปุ่มลึกลง ปุ่มเปิด/ปิดจะเริ่มกะพริบภายในเวลาสิบนาทีและเครื่องจะเปลี่ยนไปใช้โหมดสแตนด์บาย



โหมด “SMART” ของเครื่องเหมาะสำหรับผ้าที่สามารถรีดได้ทุกประเภท

2.2 การปฏิบัติตามข้อกำหนดการคัดแยกขยะทางไฟฟ้าและอิเล็กทรอนิกส์ (WEEE) และการกำจัดผลิตภัณฑ์ที่ไม่ใช่แล้ว

ผลิตภัณฑ์นี้เป็นไปตามข้อกำหนด EU WEEE (2012/19/EU) ผลิตภัณฑ์นี้รองรับสัญลักษณ์การจำแนกประเภทสำหรับข้อกำหนดว่าด้วยขยะผลิตภัณฑ์ไฟฟ้าและอิเล็กทรอนิกส์ (WEEE)



สัญลักษณ์นี้มีความหมายว่า ผลิตภัณฑ์นี้ไม่ควรถูกทิ้งรวมกับขยะในครัวเรือนอื่น ๆ เมื่อสิ้นสุดอายุการใช้งานผลิตภัณฑ์อุปกรณ์ที่ใช้แล้วจะต้องได้รับการส่งคืนไปยังจุดรวบรวมอย่างเป็นทางการเพื่อรีไซเคิล อุปกรณ์ไฟฟ้าและอุปกรณ์อิเล็กทรอนิกส์ โปรดติดต่อหน่วยงานท้องถิ่นหรือร้านค้าปลีกที่คุณซื้อผลิตภัณฑ์เพื่อเรียนรู้เกี่ยวกับระบบเก็บรวบรวมเหล่านี้ ครัวเรือนทุกครัวเรือนมีบทบาทสำคัญในการซ่อมบำรุงและรีไซเคิลเครื่องใช้ไฟฟ้าเก่า การทิ้งเครื่องใช้ไฟฟ้าที่ใช้แล้วอย่างเหมาะสมจะช่วยป้องกันผลกระทบต่อสิ่งแวดล้อมและสุขภาพของทุกคนได้

2.3 การปฏิบัติตามข้อกำหนด RoHS

ผลิตภัณฑ์ที่คุณได้ซื้อมีความสอดคล้องตามข้อกำหนด RoHS ของสหภาพยุโรป (2011/65/EU) ผลิตภัณฑ์นี้ไม่มีวัสดุที่เป็นอันตรายและไม่ได้รับอนุญาตตามที่ระบุไว้ในข้อกำหนดดังกล่าว

2.4 ข้อมูลด้านบรรจุภัณฑ์



วัสดุบรรจุภัณฑ์ของผลิตภัณฑ์นี้ผลิตมาจากวัสดุนำกลับมาทำใหม่ได้ซึ่งเป็นไปตามกฎระเบียบว่าด้วยสิ่งแวดล้อมแห่งชาติ อย่างไรก็ตาม อย่ากำจัดวัสดุบรรจุภัณฑ์เหล่านี้กับขยะภายในบ้านหรือจากของเสียอื่น ๆ ให้แยกทิ้งวัสดุบรรจุภัณฑ์เหล่านี้ ณ จุดรวมที่จำหน่ายไว้โดยหน่วยงานที่มีอำนาจดูแลด้านนี้ของท้องถิ่นประเทศนั้น

การใช้งานที่กำหนดไว้

เครื่องใช้นี้ได้กำหนดไว้สำหรับการใช้งานในครัวเรือนและสำหรับการรีดผ้าเท่านั้น ไม่เหมาะสมสำหรับการใช้งานแบบท่าอาชีพ

การใช้งานเริ่มต้น

ก่อนที่จะใช้งานขั้นเริ่มต้น ให้เติมน้ำลงในถังเก็บน้ำ และระเหยออกไปสองครั้งเพื่อจัดตั้งตักค่างจากการผลิตออกไป



กลิ่นอ่อน ๆ อาจเกิดขึ้นในระหว่างการใช้งานครั้งแรก สภาพนี้จะกลับมาสู่สภาพปกติหลังจากการใช้งานหลายครั้ง

เคล็ดลับในการรีดผ้า

- เครื่องใช้นี้จะร้อนภายในเวลาไม่นาน ให้รีดผ้าของเส้นใยอย่างเช่น ใยสังเคราะห์ ผ้าไหม ฯลฯ โดยใช้การตั้งอุณหภูมิ
- รีดผ้าที่อาจมีความมันเงา (ผ้าไหม ฯลฯ) โดยการพลิกด้านในออกมาหรือโดยใช้เครื่องใช้ในโหมดประหยัดแบบสมาร์ต **"SMART"**
- ใช้แรงดันน้อย ๆ เมื่อรีดผ้าอย่างเช่น กำมะหยี่ และรีดไปในทิศทางเดียวตลอด
- การใช้ไอน้ำอาจเป็นสาเหตุของคราบติดแน่นบนผ้าไหมที่มีสี อย่าใช้งานไอน้ำ
- เสื้อผ้าขนสัตว์ 100% สามารถรีดได้โดยใช้ไอน้ำ
- การรีดผ้าขนสัตว์อาจทำให้เกิดความมันเงา ให้รีดโดยพลิกด้านในออกมา

การตั้งอุณหภูมิ

ประเภทเส้นใย	การตั้งอุณหภูมิ	การตั้งไอน้ำ
ผ้าสังเคราะห์	•	ไม่ใช้ไอน้ำ
ผ้าไหม	..	ใช้ไอน้ำ ☞
ผ้าฝ้าย	...	ใช้ไอน้ำ ☞☞
ผ้าลินิน - ผ้ายีนส์	สูงสุด	ใช้ไอน้ำ ☞☞☞

การจัดเก็บ

- หากคุณไม่ต้องการใช้งานเครื่องใช้เป็นเวลา นาน ให้จัดเก็บไว้อย่างระมัดระวัง
- ถอดปลั๊กของเครื่องใช้ให้ออกและรอให้เย็นตัวลงสนิทก่อนจัดเก็บ
- ระบายน้ำออกจากถังเก็บน้ำ
- จัดเก็บไว้ในที่เย็นและแห้ง
- เก็บรักษาเครื่องใช้ไว้ให้ห่างจากการเอื้อมถึงของเด็กเล็กเสมอ

การจัดการและการขนส่ง

- จัดการโดยเก็บเครื่องใช้ไว้ในบรรจุภัณฑ์ดั้งเดิมในระหว่างเคลื่อนย้ายและขนส่ง ถอดบรรจุภัณฑ์ของเครื่องใช้ให้การป้องกันเครื่องใช้จากการได้รับความเสียหายทางกายภาพ
- ห้ามวางวัสดุมีน้ำหนักบนเครื่องใช้หรือกล่องบรรจุเครื่องใช้ เครื่องใช้อาจได้รับความเสียหาย
- การทำให้เครื่องใช้ตกลงมาจากที่สูงจะทำให้ไม่สามารถใช้งานได้หรือเป็นสาเหตุของการได้รับความเสียหายอย่างถาวร

ค่าที่แสดงไว้ในแผ่นแสดงที่ติดไว้บนเครื่องใช้ของคุณหรือเอกสารที่พิมพ์ไว้อื่น ๆ ที่ให้มาพร้อมกับเครื่องใช้นี้แสดงค่าซึ่งได้มาจากการทดลองให้ห้องทดสอบตามมาตรฐานที่เกี่ยวข้อง ค่าเหล่านี้อาจแปรผันโดยขึ้นอยู่กับการใช้งานเครื่องใช้นี้และเงื่อนไขแวดล้อม



สำหรับการทดสอบการใช้งาน การใช้งานทั่วไป และการทำความสะอาด โปรดปฏิบัติตามคำแนะนำในหน้า 4-6 ของคู่มือปฏิบัติการนี้



ฝ่ายบริการลูกค้าสัมพันธ์
CUSTOMER SERVICE
0 2044 2356 (BEKO)



เปิด
คู่ญาติัก
อุบลราชธานี

วิธีการขอรับบริการ

1. กรุณาเก็บใบเสร็จรับเงิน หรือเอกสารอ้างอิงใบการซื้อสินค้า
2. กรณีที่มีบริการภายใต้การรับประกัน โปรดดูรายละเอียดเพิ่มเติมที่ ไลน์ บีพีเอส www.beko.co.th กับพื้นที่บริการขอรับบริการ
3. กรุณาเตรียมผู้ดำเนินการ การแก้ไขปัญหาเบื้องต้นในคู่มือการใช้งานที่แนบมา
4. กรณีที่ข้อสงสัยจะถูกลบออกจะขอแจ้งใบความผิดปกติในผลิตภัณฑ์ของคุณ แม้ว่าสินค้ายังคงอยู่ภายใต้การรับประกัน
5. หากท่านไม่พบปัญหาใดๆ ในคู่มือให้รับบริการ กรุณาติดต่อฝ่ายสนับสนุนลูกค้า ไลน์ 0 2044 2356 (BEKO)

หมายเหตุ

เอกสารและหลักฐานซื้อสินค้า เป็นข้อกำหนดเบื้องต้นสำหรับการรับประกันสินค้า ดังนั้นลูกค้า กรุณาเก็บสำเนาใบเสร็จรับเงินและใบรับประกันนี้ เป็นหลักฐานเพิ่มเติมที่จะใช้ขอคืนค่าของสินค้าที่ชำรุดหรือเสียหายในภายหลัง

SERVICE REQUEST PROCEDURES

1. Please keep the receipt or other reference of product purchase
2. For the service under warranty, please see more details on Beko website: www.beko.co.th before contacting for service.
3. Please read the manual for instruction and primary problem solving.
4. If there is not any defect of your product, although it is under warranty, the Company may charge some expense.
5. If you have any problem about service, please contact Beko customer service call center at 0 2044 2356 (BEKO).

Remark

All documents and references of product purchase is one requirement of warranty claim. Please keep the receipt and this warranty card as an evidence for service request and warranty claim.



กรุงเทพมหานคร

ATTENTION

บริษัท เบค ไทย จำกัด
Beko Thai Co., Ltd.
ตู้ไป.ณ.55
ปณ. บ้านค้าย
ระยอง 21120

บริษัท เบค ไทย จำกัด
Beko Thai Co., Ltd.
P.O. BOX55
BANKHAI POST OFFICE
RAYONG 21120 THAILAND

ขอแสดงความยินดีสำหรับท่านที่ซื้อสินค้าคุณภาพจาก เบค กรุณาเก็บใบเสร็จรับเงิน หรือเอกสารอ้างอิงในการซื้อสินค้าในที่เหมาะสม ท่านจำเป็นต้องแจ้งแสดงใบกรณีที่มีสินค้าอยู่ภายใต้ข้อกำหนดเงื่อนไขในการรับประกันสินค้า เบค ที่ได้การรับประกันประกันของกรมในระยะเวลา 2 ปี นับจากวันที่การซื้อ ซึ่งครอบคลุม เครื่องและอะไหล่ ค่าแรง ภายใต้อะไหล่ที่กำหนด ภายใต้อะไหล่ประเทศไทย

Thank you for your purchase of Beko quality product. Please keep the receipt and/or other references of product purchase in an appropriate location. You are requested to present them for warranty service under Beko terms and conditions, valid for 2 years after the purchasing date. The service covers spare parts and labor charge under the determined scope in Thailand.

(กรุณาอ่านคำแนะนำด้านหลัง)
(PLEASE READ INSTRUCTIONS ON REVERSE SIDE)

Lees eerst deze handleiding!

Beste klant,
Dank u voor het kiezen van een product van Beko. We hopen dat u de beste resultaten bereikt met uw product, dat vervaardigd is met hoogwaardige en de modernste technologie. Lees daarom deze gebruikershandleiding en alle andere bijgeleverde documenten zorgvuldig door voordat u het product gaat gebruiken en bewaar deze ter referentie in de toekomst. Als u het product aan iemand anders geeft, overhandig dan ook de gebruikershandleiding. Volg alle waarschuwingen en informatie in de gebruikershandleiding op.

Bediening en onderdelen

1. Bedieningspaneel
2. Bedieningsknop
3. Stoomschakelaar
4. Aan/uit-knop
5. Kalkverwijderingsdeksel
6. Stoomstation
7. Opbergvak voor snoer
8. Uitneembaar waterreservoir
9. Waterbijvuldeksel
10. Transportvergrendeling
11. Bodemplaat

Betekenis van de symbolen

De volgende symbolen worden gebruikt in de verschillende delen van deze handleiding:



Belangrijke informatie en nuttige tips over het gebruik.



WAARSCHUWING: Waarschuwingen voor levensgevaarlijke situaties en schade aan eigendommen.



Waarschuwing voor hete oppervlakken.



Risico op verbranding door stoom.

Niet vergeten: Gebruik voor de beste stoomprestaties de stoomknop met tussenpozen van minder dan 1 minuut. Het apparaat zal na 1 minuut geen stoom meer geven, tenzij u de stoomknop weer vasthoudt.

1.2 Technische gegevens

Stroomtoevoer	:	220-240V~ 50-60Hz
Vermogen	:	2350-2800W
Pompdruk	:	7,2 bar
Voortdurende stoomhoeveelheid	:	130 g/min (in de max-turbostand)
Stoomstoot	:	450 g/min

Rechten voor technische en ontwerpwijzigingen zijn voorbehouden.











Dit product is vervaardigd in een milieuvriendelijke, moderne fabriek zonder de natuur te belasten.



Het bevat geen pcb.

1 Uw stomer

Bedieningspaneel	Symbolen	Beschrijvingen
		Temperatuurinstellingen
		Stoomniveau
		Turbostand
		Slimme stand
		Kalkverwijdering nodig
		Waterreservoir is leeg
		Klaar om te strijken



Na 12 minuten op de turbostand te hebben gewerkt, schakelt het product automatisch naar de maximale stand.

Dit deel bevat veiligheidsinstructies die u beschermen tegen het risico op persoonlijk letsel of materiële schade.

Het niet naleven van deze instructies laat elke willekeurige garantie vervallen.

2.1 Algemene veiligheid

- Dit apparaat voldoet aan de internationale veiligheidsnormen.
- Dit apparaat kan gebruikt worden door kinderen van 8 jaar en ouder en personen met verminderd lichamelijk, zintuiglijk of geestelijk vermogen of gebrek aan ervaring en kennis, mits dat gebeurt onder toezicht of ze instructies ontvangen over het veilige gebruik van het apparaat en op de hoogte zijn van de potentiële gevaren. Kinderen mogen niet met het apparaat spelen.
- Reinigings- en onderhoudswerk mag niet door kinderen worden uitgevoerd, tenzij ze onder toezicht van een volwassene staan.
- Laat het apparaat niet onbeheerd achter terwijl de stekker in het stopcontact steekt.
- Haal de stekker van het apparaat uit het stopcontact voordat u het waterreservoir met water vult.
- De bijvulopening voor water tijdens het gebruik niet openen.
- Het apparaat op een stabiel oppervlak zetten en bedienen.
- Wanneer het apparaat op de bodemplaat wordt geplaatst, moet u ervoor zorgen dat het oppervlak onder de plaat vlak is.
- Zet het apparaat altijd op zijn bodemplaat als u het niet gebruikt of als u het strijken onderbreekt.
- Neem contact op met de erkende servicedienst als het apparaat valt, water lekt, een beschadigd snoer heeft of andere defecten vertoont. Gebruik het apparaat niet totdat het gerepareerd is.
- Houd het apparaat en het netsnoer buiten het bereik van kinderen jonger dan 8 jaar wanneer u het in gebruik heeft of het laat afkoelen.
- Het apparaat is niet geschikt voor gebruik buitenshuis.
- Gebruik alleen de originele onderdelen of door de fabrikant aanbevolen onderdelen.
- Gebruik het apparaat alleen als het is aangesloten op het stoomstation.

- Probeer het apparaat niet uit elkaar te halen.
- Uw netvoeding moet voldoen aan de gegevens op het typeplaatje van het apparaat.
- De netspanning van het apparaat moet van een zekering van minimaal 16 A worden voorzien.
- Gebruik het apparaat met een geaard stopcontact.
- Gebruik het apparaat niet met een verlengsnoer.
- Trek niet aan het stroomsnoer bij het uittrekken van de stekker.
- Een beschadigd netsnoer moet worden gerepareerd of vervangen door de dealer, de servicedienst of een gespecialiseerde en erkende servicedienst met soortgelijke kwalificaties.
- Trek vóór het reinigen de stekker van het apparaat uit het stopcontact.
- Draai het snoer niet rond het apparaat.
- Raak het apparaat of zijn stekker als die in het stopcontact zit niet aan met natte of vochtige handen.
- De bodemplaat van het apparaat kan heel heet worden. Het aanraken van hete oppervlakken kan brandwonden veroorzaken.
- Het apparaat nooit gebruiken in of in de buurt van brandbare, ontvlambare omgevingen.
- Zorg ervoor dat het apparaat is afgekoeld voordat u de deksel van de kalkverwijdering opent. U dient na gebruik van het apparaat circa 2 uur te wachten voordat u de deksel van het apparaat opent.
- Als u de verpakkingsmaterialen bewaart, berg ze dan op buiten het bereik van kinderen.



WAARSCHUWING: Sop het stoomstation (6) niet af met water of andere vloeistoffen. Voeg nooit azijn, antikalkmiddel, kledingstijfsel, parfum of andere hulpmiddelen die het strijken bevorderen in het apparaat.



WAARSCHUWING: Gebruik geen benzine, oplos- en schuurmiddelen of harde borstels om dit apparaat schoon te maken.



WAARSCHUWING: Was uw apparaat niet af onder stromend water en sop het niet af met water of andere vloeistoffen.



WAARSCHUWING: Gebruik geen schurende schoonmaakmiddelen om de bodemplaat te reinigen (11).



De pomp kan tijdens de werking van het wateropneemproces wat geluid maken; dit is normaal.



WAARSCHUWING: Richt de stoom nooit direct op mensen of huisdieren.



WAARSCHUWING: Laat het strijkijzer niet in contact komen met metalen onderdelen zoals ritsen en studs. Hierdoor kan de bodemplaat van het strijkijzer beschadigd raken.



WAARSCHUWING: Het product zal in de automatische uitschakelstand niet uitschakelen als u de aan/uit-knop (4) indrukt, totdat u de stekker eruit trekt. De aan/uit-knop begint na 10 minuten te knipperen en het product zal naar stand-by schakelen.



De „SMART“ (slimme) stand van uw apparaat is geschikt voor alle soorten stof die kunnen worden gestreken.

2.2 Naleving van de WEEE-richtlijn en verwijdering van het afvalproduct

Dit product voldoet aan Europese WEEE-richtlijn van (2012/19/EU). Dit product is voorzien van een classificatiesymbool voor verwerking van elektrische en elektronische apparatuur (WEEE).



Dit symbool geeft aan dat dit product niet met ander huishoudelijk afval mag worden weggegooid aan het einde van zijn levensduur. Gebruikte apparaten moeten

worden teruggebracht naar een officieel inzamelpunt voor recycling van elektrische en elektronische apparaten. Om deze inzamelpunten te vinden kunt u contact opnemen met uw lokale autoriteiten of detailhandelaar waar het product werd verkocht. Elk huishouden speelt een belangrijke rol bij het terugwinnen en recyclen van oude apparaten. Een juiste afvalbehandeling levert een bijdrage ter voorkoming van de negatieve gevolgen voor het milieu en de volksgezondheid.

2.3 Naleving van de RoHS-richtlijn

Het door u aangekochte product voldoet aan de EU RoHS-norm (2011/65/EU). Het bevat geen schadelijke en verboden materialen die in de richtlijn worden genoemd.

2.4 Verpakkingsinformatie



De verpakkingsmaterialen van het product zijn gemaakt van recyclebare materialen in overeenstemming met onze Nationale Milieuvorschriften. Gooi de verpakkingsmaterialen niet samen met het huishoudelijk of ander afval weg. Breng ze naar de verzamelpunten voor verpakkingsmaterialen aangewezen door de lokale instanties.

Bedoeld gebruik

Dit apparaat is uitsluitend bedoeld voor huishoudelijk gebruik en strijken; het is niet geschikt voor professioneel gebruik.

Eerste gebruik

Vul het waterreservoir voor het eerste gebruik met water en laat het water tweemaal verdampen om de fabricageresten te verwijderen.



Tijdens het eerste gebruik kan er een lichte geur ontstaan. Na een aantal gebruiken zal deze geur verdwijnen.

Strijktips

- Het apparaat warmt snel op; strijk synthetische stoffen en zijde enz. op een lage temperatuur.
- Strijk stoffen die kunnen gaan glimmen (zoals o.a. zijde) door deze binnenstebuiten te keren om het apparaat te gebruiken in de **“SMART”** (slimme) stand.
- Oefen bij het strijken van stoffen zoals fluweel heel weinig druk uit en strijk ze in een enkele richting.
- Het gebruik van stoom kan op gekleurde zijde vlekken veroorzaken. Gebruik geen stoom.
- 100% wollen kleding kan worden gestreken met stoom.
- Het strijken van wollen kleding kan de kleding laten glimmen. Strijk de kleding binnenstebuiten.

Temperatuurinstelling

Type stof	Temperatuurinstelling	Stoominstelling
Synthetisch	•	Zonder stoom
Zijde	••	Met stoom
Katoen	•••	Met stoom
Linnen - jeans	Max.	Met stoom

Opslag

- Als u van plan bent het apparaat gedurende een lange periode niet te gebruiken, berg het dan zorgvuldig op.
- Trek de stekker uit het stopcontact en laat het apparaat volledig afkoelen voordat u het opbergt.
- Laat het water uit het waterreservoir lopen (5).
- Berg het op in een koele en droge plaats.
- Dit product buiten bereik van kinderen bewaren.

Hanteren en vervoeren

- Draag het apparaat bij verplaatsen en vervoeren in de oorspronkelijke verpakking. De verpakking van het apparaat beschermt het tegen fysieke schade.
- Zet niets zwaars op het apparaat of op de verpakking. Het apparaat kan beschadigd raken.
- Het laten vallen van het apparaat kan ervoor zorgen dat het niet meer werkt of permanente schade veroorzaken.

De waarden die u aantreft in de etiketten die zich op het product bevinden of in de meegeleverde gedrukte documenten vertegenwoordigen de waarden die werden verkregen in de laboratoria conform de relevante standaarden. Deze waarden kunnen variëren afhankelijk van het gebruik van het apparaat en de omgevingsomstandigheden.



Raadpleeg voor in werk stellen, algemeen gebruik en reiniging de instructies op pagina's 4-6 van deze handleiding.



Arçelik A.Ş.
Karaağaç Caddesi No:2-6, 34445,
Sütlüce / İSTANBUL

www.beko.com

Free Manuals Download Website

<http://myh66.com>

<http://usermanuals.us>

<http://www.somanuals.com>

<http://www.4manuals.cc>

<http://www.manual-lib.com>

<http://www.404manual.com>

<http://www.luxmanual.com>

<http://aubethermostatmanual.com>

Golf course search by state

<http://golfingnear.com>

Email search by domain

<http://emailbydomain.com>

Auto manuals search

<http://auto.somanuals.com>

TV manuals search

<http://tv.somanuals.com>