

 **BLACK&DECKER®**

CORDLESS / 12VDC AIR STATION

INSTRUCTION MANUAL

Catalog Number
ASI500

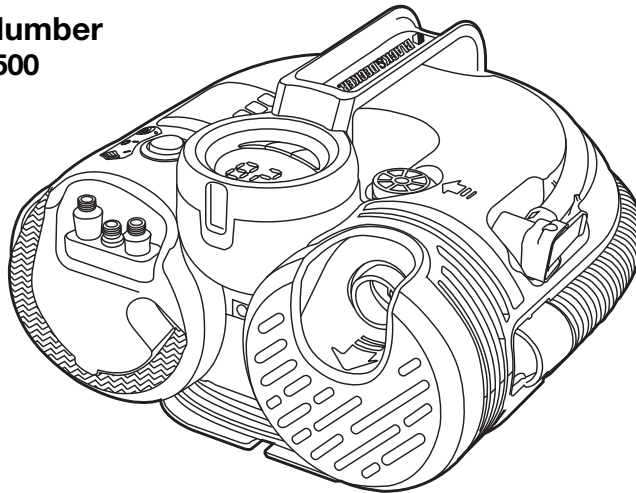

Thank you for choosing Black & Decker!
Go to www.BlackandDecker.com/NewOwner
to register your new product.

**PLEASE READ BEFORE RETURNING THIS
PRODUCT FOR ANY REASON:**

If you have a question or experience a problem with your Black & Decker purchase, go to

[HTTP://WWW.BLACKANDDECKER.COM/INSTANTANSWERS](http://WWW.BLACKANDDECKER.COM/INSTANTANSWERS)

for instant answers 24 hours a day.

If you can't find the answer or do not have access to the internet,
call 1-800-544-6986 from 8 a.m. to 5 p.m. EST Mon. -- Fri. to speak with an agent.

Please have the catalog number available when you call.

SAVE THIS INSTRUCTION MANUAL FOR FUTURE REFERENCE.

VEA EL ESPAÑOL EN LA CONTRAPORTADA.

INSTRUCTIVO DE OPERACIÓN, CENTROS DE SERVICIO Y PÓLIZA DE GARANTÍA.
ADVERTENCIA: LÉASE ESTE INSTRUCTIVO ANTES DE USAR EL PRODUCTO.

⚠WARNING! Read all instructions before operating product. Failure to follow all instructions listed below may result in electric shock, fire and/or serious injury.

SAVE THESE INSTRUCTIONS

⚠WARNINGS:

- 1.) Read these instructions.
- 2.) Keep these instructions.
- 3.) Heed all warnings.
- 4.) Follow all instructions.
- 5.) Do not use this apparatus near water. Keep the case dry at all times.
- 6.) Clean only with dry cloth.
- 7.) Do not block any ventilation openings. Install in accordance with the manufacturer's instructions.
- 8.) Do not place near any heat sources such as radiators, heat registers, stoves or other apparatus (including amplifiers) that produce heat.
- 9.) Do not defeat the safety purpose of the polarized or grounding-type plug. A polarized plug has two blades with one wider than the other. A grounding type plug has two blades and a third grounding prong. The wide blade or the third prong are provided for your safety. If the provided plug does not fit into your outlet, consult an electrician for replacement of the obsolete outlet.
- 10.) Protect the cord from being walked on or pinched particularly at plugs, convenience receptacles, and the point where they exit from the apparatus.
- 11.) Only use attachments / accessories specified by the manufacturer.
- 12.) Unplug unit when lightning is in the area or when unit is not in use.
- 13.) Refer all servicing to qualified service personnel. Servicing is required when the apparatus has been damaged in any way, such as power-supply cord or plug is damaged, liquid has been spilled or objects have fallen into the apparatus, the apparatus has been exposed to rain or moisture, does not operate normally, or has been dropped.
- 14.) Do not expose to dripping or splashing. **⚠WARNING:** To reduce the risk of fire or electric shock, do not expose this apparatus to rain or moisture.
- 15.) Do not operate near flammable materials, fumes or gases.
- 16.) Do not disassemble product. Incorrect reassembly may result in a risk of electric shock or fire.
- 17.) Provide adequate ventilation and refrain from placing items on or around the product during operation.
- 18.) Do not incinerate the battery even if it is severely damaged or is completely worn out. The battery can explode in a fire. Check with local codes for possible special disposal instructions.
- 19.) If any leakage of liquid from the battery cells occurs, discontinue use immediately and return the battery to your local Black & Decker Service Center or authorized service facility.
- 20.) Never attempt to open the battery for any reason. If the plastic housing of the battery breaks or cracks, immediately discontinue use and do not recharge.
- 21.) Keep this product out of the reach of children.
- 22.) Since the vibration produced by the inflator may cause it to "walk", do not operate on a high shelf or other surface. Operate at ground or bench level only.

GENERAL SAFETY RULES

- **KEEP WORK AREA CLEAN.** Cluttered areas and benches invite injuries.
- **CONSIDER WORK AREA ENVIRONMENT.** Don't expose power tools to rain. Don't use power tools in damp or wet locations. Keep work area well lit. Do not use tool in presence of flammable liquids or gases.
- **GUARD AGAINST ELECTRIC SHOCK.** Prevent body contact with grounded surfaces. For example; pipes, radiators, ranges, and refrigerator enclosures.
- **KEEP CHILDREN AWAY.** Do not let visitors contact tool or extension cord. All visitors should be kept away from work area.
- **STORE IDLE TOOLS.** When not in use, tools should be stored in dry, and high or locked-up place — out of reach of children.
- **DON'T FORCE TOOL.** It will do the job better and safer at the rate for which it was intended.
- **USE RIGHT TOOL.** Don't force small tool or attachment to do the job of a heavy-duty tool. Don't use tool for purpose not intended.

- **DRESS PROPERLY.** Do not wear loose clothing or jewelry. They can be caught in moving parts. Rubber gloves and non-skid footwear are recommended when working outdoors. Wear protective hair covering to contain long hair.
- **USE SAFETY GLASSES.** Also use face or dust mask if operation is dusty.
- **DON'T ABUSE CORD.** Never carry tool by cord or yank it to disconnect from receptacle. Keep cord from heat, oil, and sharp edges.
- **SECURE WORK.** Use clamps or a vise to hold work. It's safer than using your hand and it frees both hands to operate tool.
- **DON'T OVERREACH.** Keep proper footing and balance at all times.
- **MAINTAIN TOOLS WITH CARE.** Keep tools sharp and clean for better and safer performance. Follow instructions for lubricating and changing accessories. Inspect tool cords periodically and if damaged, have repaired by authorized service facility. Inspect extension cords periodically and replace if damaged. Keep handles dry, clean, and free from oil and grease.
- **DISCONNECT OR LOCK OFF TOOLS** when not in use, before servicing, and when changing accessories, such as blades, bits, cutters.
- **REMOVE ADJUSTING KEYS AND WRENCHES.** Form habit of checking to see that keys and adjusting wrenches are removed from tool before turning it on.
- **AVOID UNINTENTIONAL STARTING.** Don't carry tool with finger on switch. Be sure switch is off when plugging in.
- **EXTENSION CORDS.** Make sure your extension cord is in good condition. When using an extension cord, be sure to use one heavy enough to carry the current your product will draw. An undersized cord will cause a drop in line voltage resulting in loss of power and overheating. The following table shows the correct size to use depending on cord length and nameplate ampere rating. If in doubt, use the next heavier gauge. The smaller the gauge number, the heavier the cord.

Volts	Minimum Gauge for Cord Sets				
	Total Length of Cord in Feet				
120V	0-25	26-50	51-100	101-150	
	(0-7,6m)	(7,6-15,2m)	(15,2-30,4m)	(30,4-45,7m)	
240V	0-50	51-100	101-200	201-300	
	(0-15,2m)	(15,2-30,4m)	(30,4-60,9m)	(60,9-91,4m)	
Ampere Rating		American Wire Gauge			
More Than	Not more Than				
0 - 6	18	16	16	14	
6 - 10	18	16	14	12	
10 - 12	16	16	14	12	
12 - 16	14	12	Not Recommended		

- **OUTDOOR USE EXTENSION CORDS.** When tool is used outdoors, use only extension cords intended for use outdoors and so marked.
- **STAY ALERT.** Watch what you are doing. Use common sense. Do not operate tool when you are tired.
- **CHECK DAMAGED PARTS.** Before further use of the tool, a guard or other part that is damaged should be carefully checked to determine that it will operate properly and perform its intended function. Check for alignment of moving parts, binding of moving parts, breakage of parts, mounting, and any other conditions that may affect its operation. A guard or other part that is damaged should be properly repaired or replaced by an authorized service center unless otherwise indicated elsewhere in this instruction manual. Have defective switches replaced by authorized service center. Do not use tool if switch does not turn it on and off.
- **DO NOT OPERATE** portable electric tools near flammable liquids or in gaseous or explosive atmospheres. Motors in these tools normally spark, and the sparks might ignite fumes.

ADDITIONAL SAFETY WARNINGS FOR YOUR INFLATOR

⚠ WARNING! FOR HOME AND CAR USE ONLY:

- Inflate car and bike tires, balls, rafts, swimming pool floats, air mattresses, and more in and around the home.

⚠ WARNING! RISK TO BREATHING:

- **The compressed air from your inflator is not safe for breathing.** Never inhale air from your inflator or from a breathing device connected to the inflator.

⚠ WARNING! RISK OF BURSTING:

- **Inflate items only to their manufacturer's recommendations.** Exceeding the pressure rating could cause them to explode resulting in personal injury.
- **Do not leave unit running unattended.** Overinflation of tires and other items could result in serious injury and property damage.

⚠ WARNING! RISK OF ELECTRICAL SHOCK:

- **Turn off and unplug inflator when not in use, when cleaning, or when changing nozzles.**
- **Do not expose inflator to rain or wet conditions.** Water entering the inflator will increase the risk of electric shock.

⚠ WARNING! RISK OF FALLING:

- **Since the vibration produced by the inflator may cause it to "walk", do not operate on a high shelf or other surface.** Operate at ground or bench level.

⚠ WARNING! RISK OF UNSAFE OPERATION:

- **Do not modify or attempt to repair.** Never drill into, weld, or make any modifications to the inflator or its attachments.
- **Do not operate inflator when car engine is running.**
- **Operate only with the accessories included or those rated for 160 p.s.i. or higher.** The use of any accessory not recommended for use with this tool could be hazardous.
- **Never "horseplay".** High pressure air is dangerous. Don't direct air-flow at yourself or others.

⚠ WARNING! RISK OF FIRE:

- **Inflator can become hot during use.** Allow inflator to cool 30 minutes before storing away.
- **Never carry the inflator by the hose.**

IMPORTANT CHARGING NOTES

1. Longest life and best performance can be obtained if the battery is charged when the air temperature is between 65°F and 75°F (18°- 24°C). **DO NOT** charge the battery in an air temperature below +40°F(+4.5°C), or above +105°F (+40.5°C). This is important and will prevent serious damage to the battery.
2. The charger and battery may become warm to touch while charging. This is a normal condition, and does not indicate a problem. To facilitate the cooling of the battery after use, avoid placing the charger in a warm environment such as in a metal shed, or an uninsulated trailer.
3. If the battery does not charge properly — (1) Check current at receptacle by plugging in a lamp or other appliance, (2) Check to see if receptacle is connected to a light switch which turns power off when you turn out the lights. (3) Move charger and battery to a location where the surrounding air temperature is approximately 65°F - 75°F (18°- 24°C). (4) If charging problems persist, take or send this product to your local service center.
4. Under certain conditions, with the charger plugged into the power supply, the exposed charging contacts inside the charger can be shorted by foreign material. Foreign materials of a conductive nature such as, but not limited to, steel wool, aluminum foil, or any buildup of metallic particles should be kept away from charger cavities. Unplug charger before attempting to clean.
5. **DO NOT** immerse charger in water or any other liquid.
⚠ WARNING: Don't allow any liquid to get inside charger. Electric shock may result.
6. **DO NOT** attempt to charge the battery with any chargers other than the ones in this manual. The charger and battery are specifically designed to work together.
7. The charger is not intended for any use other than charging the battery in the Air Station. Any other uses may result in risk of fire, electric shock or electrocution.
8. Pull by plug rather than cord when disconnecting charger. This will reduce risk of damage to electric plug and cord.
9. Make sure cord is located so that it will not be stepped on, tripped over, or otherwise subjected to damage or stress.
10. Do not operate charger with a damaged cord or plug.
11. Do not operate the charger if it has received a sharp blow, been dropped, or otherwise damaged in any way. Take it to an authorized service center.
12. Do not disassemble charger. Incorrect reassembly may result in a risk of electric shock, electrocution or fire.

13. NEVER attempt to connect 2 chargers together.
14. Never use another products charger to charge this product. Always use identical replacement parts only.

LIQUID CRYSTAL DISPLAY FLUID (FIRST AID MEASURES)

If liquid crystal comes in contact with your skin:
 Wash area off completely with plenty of water. Remove contaminated clothing.
 If liquid crystal gets into your eye:
 Flush the affected eye with clean water and then seek medical attention.
 If liquid crystal is swallowed:
 Flush your mouth thoroughly with water. Drink large quantities of water and induce vomiting. Then seek medical attention.

The label on your tool may include the following symbols.

- | | | | |
|--------------|-----------------------|----------------------|---------------------|
| V | volts | A | amperes |
| Hz | hertz | W | watts |
| min | minutes | ~ | alternating current |
| — — — | direct current | n ₀ | no load speed |
| □ | Class II Construction | ⊕ | earthing terminal |
| ⚠ | safety alert symbol | | |

FUNCTIONAL DESCRIPTION

1. Main power switch
2. LCD
3. Handle
4. High-volume pump deflate connection
5. Air hose with universal valve adaptor
6. Universal valve adaptor
7. High-volume hose (unregulated air pressure hose, no auto shut-off)
8. 12 Vdc vehicle connector
9. Charger jack plug
10. High-volume pump inflate connection
11. Jack plug socket
12. LED light
13. Charger
14. Accessory storage

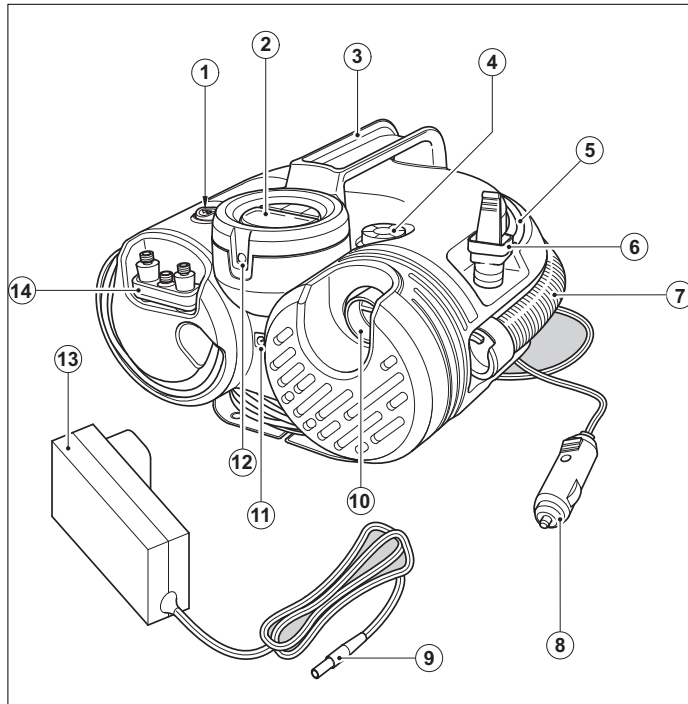

INTRODUCTION

INTENDED USE

Your Black & Decker inflation station is designed to be used cordless or in most vehicles from the standard 12 Volt socket to inflate car and bike tires, balls, rafts, air mattresses, swimming pool floats, etc. This product is intended for household, consumer use only.

CHARGING THE BATTERY - FIGURE A

The internal battery must be recharged for 4 to 5 hours using the AC charger provided (13).

- Insert the jack plug (9) into the socket on the front of the unit (11).
- Plug the AC charger into a 120Vac electrical outlet.
- The LED (15) on the AC charger (13) will indicate the level of charging. Red, unit charging, Green, unit charged.
- When fully charged, remove the AC charger from the power source and remove the jack plug from the unit.

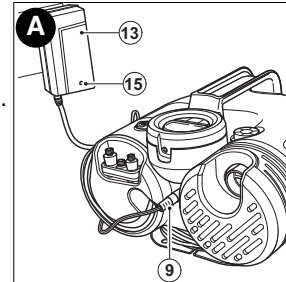

Needs charging.



Charging.



Fully charged.

USE

HOSE AND CORD STORAGE - FIGURES B-D

- Wrap the 12v dc cord (17) around the base of the unit and snap the 12 Vdc adapter (8) into its storage location on the base of the unit (16).

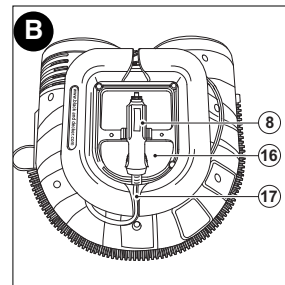

- The air hose (5) is located in a storage channel around the top of the unit (fig. C), make sure the hose is snapped into the retaining clips and the lever is in the up position (fig.D).

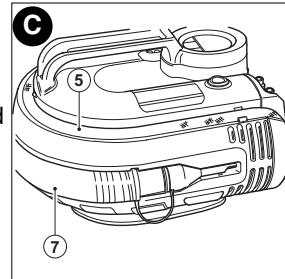

- The pump hose (7) is stored around the center of the unit and snaps into position at both ends. The accessories are also stored on the front of the unit.

FITTING THE ACCESSORIES - FIGURES D,E,F & G

Your inflator is supplied with the standard tapered nozzles and the needle inflator nozzle, these are located on the front of the unit.

- To use the universal valve adaptor, make sure that the lever is in the up position.
- Place the valve adapter over the stem of the inflation needle or tapered nozzle (fig. D).
- Press the lever on the valve adapter down to lock it in place.
- Place the inflation needle or tapered nozzle into the item to be inflated.

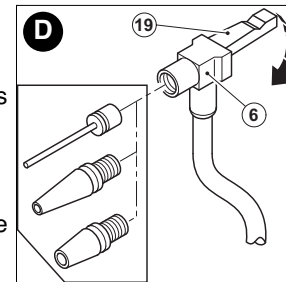

Note: Always make sure that the lever is in the up position when not in use. Operate your inflator only with the universal valve adaptor or with the included nozzles.

Note: Make sure that the universal valve adaptor is firmly locked in place before turning the inflator on.

Your inflator is supplied with a high volume adaptor (24).

This is stored on the front of the unit (fig. E).

- To use the high volume adaptor (24), remove it from the high volume inflate connection.
- Remove the high volume hose (7) from the storage location.
- Remove the tapered nozzle (18) from the end of the high volume hose (7).
- Fit the high volume adaptor (24) to the end of the high volume hose (fig. F).

Many inflatables have an internal flap that prevents air loss during inflation, especially air mattresses. Unless this flap is displaced by the nozzle the inflatable will not inflate. Push the nozzle firmly into the valve to make sure that you push this flap out of the way.

⚠WARNING: Risk of Bursting. Excessive air pressure may cause a hazardous risk of bursting or personal injury. Check the manufacturer's maximum pressure rating for items being inflated.

Note: If the pressure rating for the item being inflated is above 100 psi, note that the maximum run time is 10 minutes, leave to rest for 20 minutes before re-use.

OPERATING THE INFLATOR (FIGURE G)

⚠WARNING: Do not operate the inflator when the car engine is running.

Note: Make sure that your 12 Volt accessory socket is live. On some vehicles the accessory socket may only become live when the ignition key is in the accessory position.

To power the display from the 12Vdc adapter:

- Always fully extend the 12 Vdc cord before each use.
- Connect the 12 Vdc adapter (8) into your vehicles 12 V accessory socket.
- Switch the main power switch (1) to the inflate position (c) to power up the LCD.

To power the LCD from the internal battery (cordless operation):

- Switch the main power switch (1) to the inflate position (c) to power up the LCD.

⚠WARNING: Risk of Bursting. Do not leave unit running unattended. Overinflation of tires and other items could result in serious injury and property damage.

QUICK START

⚠WARNING: Never leave inflator running unattended in this mode. In can burst car tires and other items.

To use your inflator immediately you can do so without setting the automatic shut-off feature.

- Switch the main power switch (1) to the inflate position (c fig. G).
- To switch between the different units (PSI, BAR or KPA) press - & + buttons (21,23) together until the required units are displayed.
- Connect the universal valve adaptor (6) and an accessory, if required, to the item to be inflated, making sure that the lever (19) of the valve adaptor is in the down position to lock it in place.

Note: Make sure that the universal valve adaptor is correctly fitted to the item to be inflated.

- To start the inflator press the power button (22) on the LCD.
- When the item is inflated as required or to stop the inflator at any time press the power button (22) on the LCD.
- Remove the hose from the item and store it on the unit.
- Turn the main power switch (1) to the off position (b fig. G).

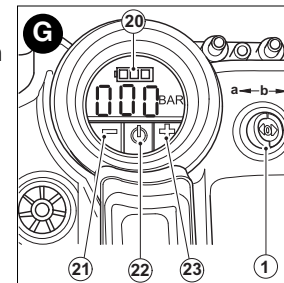
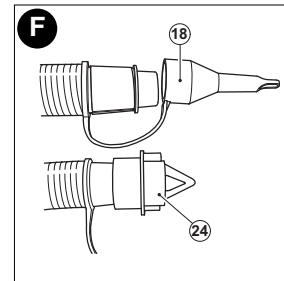
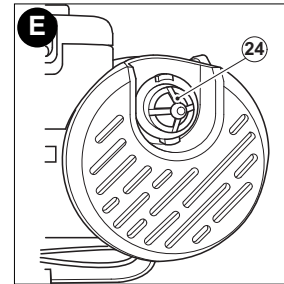

SETTING THE AUTOMATIC SHUT-OFF PRESSURE - FIGURE G

Note: The LCD will only show inflation pressures when the inflator is being used. In both inflation and pump mode the unit will show battery status.

- To switch between the different units (psi, bar or kPa), press - & + buttons (21, 23) at the same time until the required units are displayed.
- Press and hold either buttons - & + (21, 23) for 3 seconds until the display flashes.
- While the display is flashing press the - or + (21, 23) until the required pressure is displayed.
- After 3 seconds the display will flash and return to a reading of "0.0". This is normal.
- Connect the universal valve adaptor and accessories, if required, to the item to be inflated, making sure that the lever of the valve adaptor is in the down position to lock it in place.
- To start the inflator press the power button (22) on the LCD.
- When the item to be inflated has reached the preset value the unit will automatically turn off.

Note: You may notice the actual pressure reading may drop after a couple of seconds, this is normal.

- To stop the inflator at any time press the power button (22) on the LCD.
- Remove the valve adaptor or accessory from the inflated item and the 12 Volt adapter (8) from your vehicle's 12 Volt accessory socket.
- Turn the main power switch (1) to the off position (b).

Note: If the main power switch is turned off, all settings will be lost and will need to be re-entered following the instructions under the heading 'Setting the automatic shut-off pressure'. This is a safety feature to prevent the risk of items OVER INFLATING.

USING THE INFLATOR AS A PRESSURE GAUGE

- Switch the main power switch (1) to the inflate position (c fig. G).
- Connect the universal valve adaptor (6) to the item to be checked.
- The LCD will display the items pressure.
- After checking, turn the main power switch (1) off and return the air hose to the storage location.

OPERATING THE HIGH-VOLUME PUMP

Note: Do not operate the pump when the vehicle's engine is running.

Note: Make sure that your 12 Vdc accessory socket is live. On some vehicles the accessory socket may only become live when the ignition key is in the accessory position. To inflate using the high-volume pump (i.e air mattresses, rafts, swimming pool floats):

Note: The pump mode DOES NOT have an auto shut-off feature.

- Switch the main power switch (1) to the pump position (a, fig. G).
- Remove the high-volume hose (7) from the storage channel around the center of the unit and connect it to the high-volume pump inflate connection (10).
- Insert the hose (with accessories if required) to the item to be inflated.
- To start the pump press the power switch (22) on the LCD.
- When the item is inflated as required or to stop the pump at any time press the power switch (22) on the LCD.

- Remove the hose from the item and store it on the unit.
- Turn the main power switch (1) to the off position (b fig. G).

To deflate using the high-volume pump (i.e air mattresses, rafts, swimming pool floats):

Note: The pump mode DOES NOT have an auto shut-off feature.

- Switch the main power switch (1) to the pump position (a fig. G).
- Remove the high-volume hose (7) from the storage channel around the center of the unit and connect it to the high-volume pump deflate connection (4) (fig. H).
- Insert the hose (with accessories if required) into the item to be deflated.
- To start the pump press the power switch (22) on the LCD.
- When the item is deflated or to stop the pump at any time press the power switch (22) on the LCD.
- Remove the high-volume hose (7) from the item and store it in the storage channel around the center of the unit.
- Turn the main power switch (1) to the off position (b fig. G).

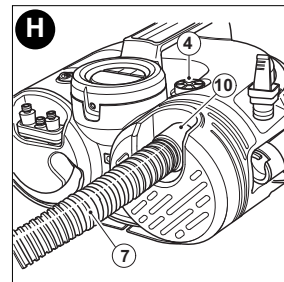

OPERATING THE LED LIGHT

To switch on the LED light (12):

- Switch the main power switch (1) to the inflate (c fig. G) or the pump (a fig. G) position.
- Press either of the - or + buttons (21, 23) on the LCD (2) to turn the LED light (12) on.

To switch the LED light (12) off:

- Press either of the - or + buttons (21, 23) again.
- Turn the main power (1) switch to off.

SLEEP MODE TO PRESERVE BATTERY LIFE

- The unit is fitted with a sleep mode function that will help prolong the life of the internal battery.
- If the unit is left on and unused for more than 2 minutes the unit will drop into sleep mode.
- To power the unit again either switch the main power switch (1) on and off or press any button on the LCD (2).

Note: After sleep mode, all settings will be lost and will need to be re-entered following the instructions under the heading 'Setting the automatic shut-off pressure'.

REPLACING THE FUSE IN THE VEHICLE DC ACCESSORY PLUG

- Remove the cap by turning it counterclockwise.
- Remove the center pin.
- Remove the fuse.
- Fit a new fuse of the same type and size (8A/250V).
- Refit the cap and center pin.
- Tighten the cap by turning clockwise onto the plug.

BATTERY REMOVAL (FOR RECYCLING) (FIGURE I)

⚠ WARNING: Exercise care when handling batteries in order not to short the battery with conducting materials such as rings, bracelets and keys. The battery or conductor may overheat and cause burns.

Before attempting to disassemble the main body of the product, turn it on and leave it on until the power is depleted to ensure a complete discharge of the battery.

Using a phillips screwdriver, remove the screws from the bottom housing cover shown in **figure I**. Lift the battery out and pull off the terminal clips. See "Service Information" for battery replacement.

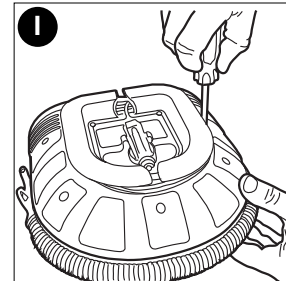

MAINTENANCE

Use only mild soap and damp cloth to clean the tool. Never let any liquid get inside the tool; never immerse any part of the tool into a liquid.

IMPORTANT: To assure product SAFETY and RELIABILITY, repairs, maintenance and adjustment (other than those listed in this manual) should be performed by authorized service centers or other qualified service personnel, always using identical replacement parts.

THE RBRC™ SEAL

The RBRC™ (Rechargeable Battery Recycling Corporation) Seal on the lead acid battery (or battery pack) indicates that the costs to recycle the battery (or battery pack) at the end of its useful life have already been paid by Black & Decker. In some areas, it is illegal to place spent lead acid batteries in the trash or municipal solid waste stream and the RBRC program provides an environmentally conscious alternative.



RBRC in cooperation with Black & Decker and other battery users, has established programs in the United States and Canada to facilitate the collection of spent lead acid batteries. Help protect our environment and conserve natural resources by returning the spent lead acid battery to an authorized Black & Decker service center or to your local retailer for recycling. You may also contact your local recycling center for information on where to drop off the spent battery, or call **1-800-8-BATTERY**.

TROUBLESHOOTING

Problem	Possible Cause	Possible Solution
<ul style="list-style-type: none"> Unit will not start. 	12 Volt adapter not connected.	Connect the 12 Volt adapter.
	Accessory socket not live	Turn key to accessory position
	Main ON/OFF switch not in correct position.	Turn main switch to required position.
	The fuse in the 12 Volt adapter is blown.	Replace the fuse with one of the same size and type (8A/250V).
	Cord or switch is damaged.	Have cord or switch replaced at Black & Decker Service Center or Authorized Servicer.
• Will not inflate.	Incorrect mode selected.	Select correct mode.
• LCD not illuminated.	Unit in sleep mode.	Press any button on LCD.

For assistance with your product, visit our website www.blackanddecker.com for the location of the service center nearest you or call the BLACK & DECKER help line at **1-800-544-6986**.

ACCESSORIES

Recommended accessories for use with your tool are available from your local dealer or authorized service center. If you need assistance regarding accessories, please call: **1-800-544-6986**.

⚠ WARNING: The use of any accessory not recommended for use with this tool could be hazardous.

SERVICE INFORMATION

All Black & Decker Service Centers are staffed with trained personnel to provide customers with efficient and reliable power tool service. Whether you need technical advice, repair, or genuine factory replacement parts, contact the Black & Decker location nearest you. To find your local service location, refer to the yellow page directory under "Tools—Electric" or call: **1-800-544-6986** or visit www.blackanddecker.com

FULL ONE-YEAR HOME USE WARRANTY

Black & Decker (U.S.) Inc. warrants this product for one year against any defects in material or workmanship. The defective product will be replaced or repaired at no charge in either of two ways.

The first, which will result in exchanges only, is to return the product to the retailer from whom it was purchased (provided that the store is a participating retailer). Returns should be made within the time period of the retailer's policy for exchanges (usually 30 to 90 days after the sale). Proof of purchase may be required. Please check with the retailer for their specific return policy regarding returns that are beyond the time set for exchanges.

The second option is to take or send the product (prepaid) to a Black & Decker owned or authorized Service Center for repair or replacement at our option. Proof of purchase may be required. Black & Decker owned and authorized Service Centers are listed under "Tools-Electric" in the yellow pages of the phone directory and on our website www.blackanddecker.com.

This warranty does not apply to accessories. This warranty gives you specific legal rights and you may have other rights which vary from state to state or province to province. Should you have any questions, contact the manager of your nearest Black & Decker Service Center. This product is not intended for commercial use.

Free warning label replacement: If your warning labels become illegible or are missing, call 1-800-544-6986 for a free replacement.

Imported by
Black & Decker (U.S.) Inc.,
701 E. Joppa Rd.
Towson, MD 21286 U.S.A.



See 'Tools-Electric'
– Yellow Pages –
for Service & Sales 

 **BLACK & DECKER®**

STATION D'AIR SANS FIL/12 V C.C.

MODE D'EMPLOI

Numéro de
catalogue :
ASI500

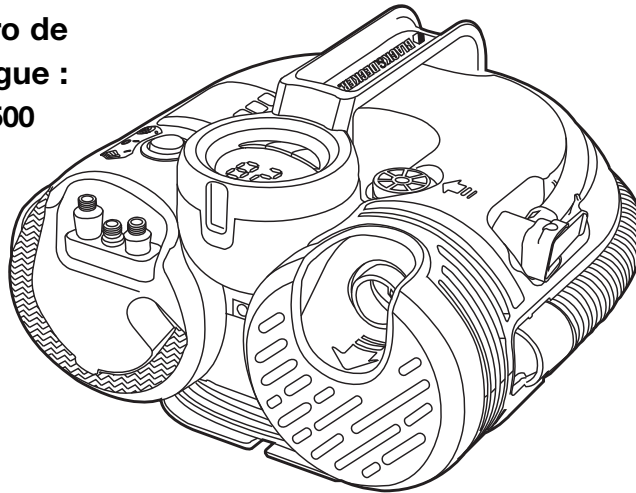

**Merci d'avoir choisi Black & Decker!
Consulter le site Web
www.BlackandDecker.com/NewOwner
pour enregistrer votre nouveau produit.**

À LIRE AVANT DE RETOURNER CE PRODUIT POUR QUELQUE RAISON QUE CE SOIT :

Si des questions ou des problèmes surgissent après l'achat d'un produit Black & Decker,
consulter le site Web

[HTTP://WWW.BLACKANDDECKER.COM/INSTANTANSWERS](http://www.blackanddecker.com/instantanswers)

pour obtenir des réponses instantanément 24 heures par jour.

Si la réponse est introuvable ou en l'absence d'accès à Internet, composer le
1-800-544-6986 de 8 h à 17 h HNE, du lundi au vendredi, pour parler avec un agent.

Prière d'avoir le numéro de catalogue sous la main lors de l'appel.

CONSERVER CE MANUEL POUR UN USAGE ULTÉRIEUR.

⚠ AVERTISSEMENT! Lire toutes les directives avant d'utiliser le produit. Tout manquement aux directives suivantes pose des risques de choc électrique, d'incendie et/ou de blessure grave.

CONSERVER CES DIRECTIVES

⚠ AVERTISSEMENTS :

- 1.) Lire ces directives.
 - 2.) Conserver ces directives.
 - 3.) Respecter tous les avertissements.
 - 4.) Respecter toutes les directives.
 - 5.) Ne pas utiliser cet appareil près d'une source d'eau. Garder le boîtier sec en tout temps.
 - 6.) Nettoyer uniquement avec un linge sec.
 - 7.) Ne pas obstruer les ouvertures d'aération. Installer conformément aux directives du fabricant.
 - 8.) Ne pas placer l'appareil près d'une source de chaleur, comme un radiateur, un registre de chaleur, une cuisinière ou tout autre appareil (y compris un amplificateur) produisant de la chaleur.
 - 9.) Ne pas modifier la caractéristique de sécurité de la fiche polarisée ou de la prise de mise à la terre. Une fiche polarisée est munie de deux lames, l'une étant plus large que l'autre. Une prise de mise à la terre est munie de deux lames et d'une broche de mise à la terre. La lame large ou la broche de mise à la terre est conçue pour votre sécurité. Si la fiche ne peut pas être insérée dans votre prise de courant, consulter un électricien pour qu'il remplace la prise de courant périmée.
 - 10.) Protéger le cordon pour éviter que ce dernier ne soit écrasé ou pincé, particulièrement en ce qui concerne la fiche d'alimentation électrique, la prise de courant et la sortie de l'appareil.
 - 11.) N'utiliser que les accessoires spécifiés par le fabricant.
 - 12.) Débrancher l'appareil à l'approche d'un orage électrique ou lorsqu'il ne sert pas.
 - 13.) Recourir à un personnel d'entretien qualifié pour toutes les tâches d'entretien. Un entretien est nécessaire lorsque l'appareil subit des dommages de quelque sorte que ce soit, comme des dommages concernant le cordon d'alimentation ou la fiche, le renversement d'un liquide ou la chute d'objets dans l'appareil, l'exposition de l'appareil à la pluie ou à l'humidité, le mauvais fonctionnement de l'appareil ou la chute de ce dernier.
 - 14.) Ne pas exposer l'appareil à l'écoulement ou à l'éclaboussement d'un liquide.
- ⚠ AVERTISSEMENTS :** pour réduire le risque d'incendie ou de choc électrique, ne pas exposer cet appareil à la pluie ou à l'humidité.
- 15.) Ne pas utiliser l'appareil près de substances, de vapeurs ou de gaz inflammables.
 - 16.) Ne pas démonter le produit. Un appareil mal réassemblé peut causer un choc électrique ou un incendie.
 - 17.) Veiller à assurer une aération adéquate et s'abstenir de placer des objets sur l'appareil ou autour de ce dernier lors de son fonctionnement.
 - 18.) Ne pas incinérer la batterie, même si elle est très endommagée ou complètement usée. La batterie peut exploser dans un incendie. Vérifier la réglementation locale relative à la mise au rebut des batteries.
 - 19.) Si une fuite liquide des cellules de batterie survient, interrompre immédiatement l'utilisation de l'appareil et retourner la pile au centre de réparation Black & Decker ou dans un autre centre de réparation autorisé.
 - 20.) Ne jamais tenter d'ouvrir la batterie, pour quelque raison que ce soit. Si le boîtier de plastique de la batterie se brise ou se fissure, interrompre immédiatement l'utilisation de l'appareil et ne pas le recharger.
 - 21.) Garder ce produit hors de la portée des enfants.
 - 22.) La vibration produite par le dispositif de gonflage peut le faire déplacer, il importe donc de ne pas le mettre sur une tablette haute ou sur toute autre surface surélevée. Faire fonctionner l'appareil au sol ou au niveau du banc seulement.

RÈGLES GÉNÉRALES DE SÉCURITÉ

- **GARDER LA ZONE DE TRAVAIL PROPRE.** Les zones et établis encombrés sont souvent des causes de blessures.
- **PENSER À L'ENVIRONNEMENT DE LA ZONE DE TRAVAIL.** Ne pas exposer les outils électriques à la pluie. Ne pas utiliser les outils électriques dans un endroit humide ou mouillé. Tenir la zone de travail bien éclairée. Ne pas utiliser l'outil en présence de liquides ou de gaz inflammables.

- **DISPOSITIF DE PROTECTION CONTRE LES CHOCS ÉLECTRIQUES.** Empêche tout contact corporel avec les surfaces mises à la terre. Par exemple, les tuyaux, radiateurs, cuisinières et les enveloppes de réfrigérateur.
- **TENIR LES ENFANTS À L'ÉCART.** Ne pas laisser les visiteurs entrer en contact avec l'outil ou la rallonge. Tous les visiteurs doivent être tenus à l'écart de la zone de travail.
- **RANGER LES OUTILS INUTILISÉS.** Lorsqu'ils ne sont pas utilisés, les outils doivent être rangés dans un endroit sec, en hauteur ou dans un endroit verrouillé, hors de la portée des enfants.
- **NE PAS FORCER L'OUTIL.** Le travail sera mieux accompli et sera moins dangereux au rythme prévu pour l'outil.
- **UTILISER L'OUTIL APPROPRIÉ.** Ne pas forcer un petit outil ou accessoire à effectuer un travail convenant à un outil pour service intensif. Ne pas utiliser l'outil à d'autres fins que celles prévues.
- **S'HABILLER DE MANIÈRE APPROPRIÉE.** Ne pas porter de vêtements amples ni de bijoux. Ils peuvent s'enchevêtrer dans les pièces mobiles. Des gants de caoutchouc et des chaussures antidérapantes sont recommandés pour les travaux à l'extérieur. Se couvrir les cheveux s'ils sont longs.
- **PORTER DES LUNETTES DE SÉCURITÉ.** Utiliser également un masque facial ou anti-poussières si l'opération génère de la poussière.
- **NE PAS UTILISER ABUSIVEMENT LE CORDON.** Ne jamais transporter l'outil par son cordon ou tirer sur ce dernier pour le débrancher du réceptacle. Tenir le cordon éloigné de la chaleur, de l'huile et des bords tranchants.
- **FIXER LA PIÈCE.** Utiliser des brides ou un étau pour retenir la pièce. C'est plus sécuritaire que d'utiliser votre main et cela vous permet d'utiliser les deux mains pour faire fonctionner l'outil.
- **NE PAS TROP TENDRE LES BRAS.** Conserver son équilibre en tout temps.
- **PRENDRE SOIN DES OUTILS.** S'assurer que les outils sont aiguisés et propres afin d'optimiser sécurité et performance. Suivre les consignes de graissage et de changement d'accessoires. Inspecter périodiquement les cordons de l'outil. S'ils sont endommagés, les faire réparer par un établissement de réparation autorisé. Inspecter régulièrement les rallonges électriques et remplacer si endommagées. Maintenir les poignées sèches, propres et exemptes d'huile et de graisse.
- **DÉBRANCHER OU VERROUILLER LES OUTILS** lorsqu'ils ne sont pas utilisés, avant toute réparation et au moment de changer d'accessoire (lames, mèches, couteaux).
- **RETIRER LES CLÉS À MOLETTE ET LES CLÉS DE RÉGLAGE.** S'habituer à vérifier que les clés et les clés de réglage ont été retirées de l'outil avant de le mettre en marche.
- **EMPÊCHER UN RISQUE DE DÉMARRAGE ACCIDENTEL.** Ne pas transporter l'appareil électrique alors que le doigt repose sur l'interrupteur. S'assurer que l'interrupteur est à la position arrêt au moment de brancher l'outil.
- **RALLONGES ÉLECTRIQUES.** S'assurer que la rallonge est en bon état. Lorsque qu'une rallonge électrique est utilisée, s'assurer d'en utiliser une de calibre suffisamment élevé pour assurer le transport du courant nécessaire au fonctionnement de l'appareil. Un cordon de calibre inférieur causera une chute de tension de ligne et donc une perte de puissance et une surchauffe. Le tableau suivant indique le calibre approprié à utiliser selon la longueur du cordon et l'intensité nominale de la plaque signalétique. En cas de doute, utiliser le calibre suivant le plus gros. Plus le numéro de calibre est petit, plus le cordon est lourd.

Calibre minimum pour rallonge					
Volts	Longueur totale de la rallonge en pieds				
120 V	0-25	26-50	51-100	101-150	
	(0-7,6 m)	(7,6-15,2 m)	(15,2-30,4 m)	(30,4-45,7 m)	
240 V	0-50	51-100	101-200	201-300	
	(0-15,2 m)	(15,2-30,4 m)	(30,4-60,9 m)	(60,9-91,4 m)	
Intensité nominale					
Plus de	Pas plus de	Calibrage américain normalisé des fils			
0	- 6	18	16	16	14
6	- 10	18	16	14	12
10	- 12	16	16	14	12
12	- 16	14	12	Non recommandé	

- **RALLONGES POUR UTILISATION EXTÉRIEURE.** Si l'outil est utilisé à l'extérieur, utiliser uniquement des rallonges prévues à cet effet et ainsi marquées.
- **RESTER VIGILANT.** Surveiller son travail. Faire preuve de jugement. Ne pas utiliser l'outil en cas de fatigue.
- **VÉRIFIER LES PIÈCES ENDOMMAGÉES.** Si un dispositif de protection, ou tout autre pièce, est endommagé, il faut faire examiner soigneusement l'outil, avant toute utilisation ultérieure, afin d'assurer un fonctionnement adéquat selon sa fonction prévue. Vérifier l'alignement des pièces mobiles, la présence de grippage des pièces mobiles, de rupture de pièces, l'assemblage et tout autre problème pouvant nuire au fonctionnement de l'outil. Un dispositif de protection endommagé, ou toute autre pièce endommagée, doit être réparé ou remplacé adéquatement par un centre de réparation autorisé à moins d'un avis contraire indiqué dans le présent mode d'emploi. Faire remplacer les interrupteurs défectueux à un centre de réparation autorisé. Ne pas utiliser l'outil si l'interrupteur ne fonctionne pas.
- **NE PAS UTILISER** d'outils électriques portatifs à proximité de liquides inflammables ou dans une atmosphère gazeuse ou explosive. Les moteurs de ces outils produisent normalement des étincelles qui pourraient enflammer des vapeurs.

AUTRES AVERTISSEMENTS DE SÉCURITÉ CONCERNANT LE DISPOSITIF DE GONFLAGE

⚠ AVERTISSEMENT! POUR UNE UTILISATION À LA MAISON OU DANS LA VOITURE SEULEMENT :

- Gonfler les pneus de voiture ou de vélo, les balles, les radeaux, les flotteurs de piscine, les matelas pneumatiques et bien plus dans la maison et autour de celle-ci.

⚠ AVERTISSEMENT! Inhalation risquée :

- **Il est dangereux de respirer l'air comprimé sortant du dispositif de gonflage.** Ne jamais inhaler l'air provenant du dispositif de gonflage ou d'un appareil respiratoire raccordé au dispositif de gonflage.

⚠ AVERTISSEMENT! Risque d'éclatement :

- **Gonfler les objets uniquement selon les recommandations du fabricant.** Le fait de dépasser leur capacité de pression risque de les faire exploser et de causer ainsi des blessures corporelles.
- **Ne pas laisser le dispositif de gonflage fonctionner sans supervision.** Il risque de faire éclater des pneus ou d'autres objets.

⚠ AVERTISSEMENT! Risque de choc électrique :

- **Éteindre le dispositif de gonflage et le débrancher lorsqu'il n'est pas utilisé, au moment de le nettoyer ou de changer les buses.**
- **Ne pas exposer le dispositif de gonflage à la pluie ou à d'autres conditions où il pourrait être mouillé.** La pénétration de l'eau dans le dispositif de gonflage augmente le risque de choc électrique.

⚠ AVERTISSEMENT! Risque de chute :

- **La vibration produite par le dispositif de gonflage peut le faire déplacer, il importe donc de ne pas le mettre sur une tablette haute ou sur toute autre surface surélevée.** Faire fonctionner l'appareil au sol ou au niveau du banc.

⚠ AVERTISSEMENT! Risque d'utilisation dangereuse :

- **Ne pas modifier l'appareil ou tenter de le réparer.** Ne jamais percer, souder le réservoir ni apporter aucune modification à celui-ci ou à ses fixations.
- **Ne pas faire fonctionner le dispositif de gonflage lorsque le moteur du véhicule tourne.**
- **Le faire fonctionner uniquement avec les accessoires inclus ou ceux dont la valeur nominale est de 160 p.s.i. ou plus.** L'utilisation de tout accessoire non recommandée avec cet outil pourrait s'avérer dangereuse.
- **Ne jamais chahuter brutalement le dispositif de gonflage.** L'air sous haute pression est dangereux. Ne pas diriger le débit d'air vers soi ou les autres.
- **⚠ AVERTISSEMENT! Risque d'incendie :**
- **Le dispositif de gonflage peut devenir chaud durant son utilisation.** Le laisser refroidir durant 30 minutes avant de le ranger.
- **Ne jamais transporter le dispositif de gonflage par son tuyau.**

REMARQUES IMPORTANTES SUR LA CHARGE

1. Pour augmenter la durée de vie utile de la batterie et optimiser son rendement, la charger à une température comprise entre 18 °C et 24 °C (65 °F et 75 °F). NE PAS charger la batterie à des températures inférieures à 4,5 °C (40 F) ou supérieures à 40,5 °C (105 °F). Ces consignes sont importantes et permettent d'éviter les dommages graves à la pile.
2. Le chargeur et la batterie peuvent devenir chauds au toucher pendant le chargement. Il s'agit d'un état normal et cela n'indique pas un problème. Pour favoriser le refroidissement de la batterie après son utilisation, éviter de poser le chargeur ou la batterie dans un endroit chaud, comme dans une remise métallique ou une remorque non isolée.
3. Si la batterie n'est pas adéquatement chargée – (1) Vérifier la prise de courant en branchant une lampe ou un autre appareil électrique, (2) Vérifier si la prise est reliée à un interrupteur de lampe qui interrompt le courant lorsque les lampes sont éteintes. (3) Déplacer le chargeur et la batterie dans un lieu où la température ambiante est comprise entre 18 °C et 24 °C (65 °F et 75 °F). (4) Si le problème persiste, retourner le produit au centre de réparation local.
4. Dans certaines circonstances, lorsque le chargeur est branché au bloc d'alimentation, les contacts de chargement exposés à l'intérieur du chargeur peuvent être court-circuités par des corps étrangers. Tout corps étranger conducteur, tel que notamment la laine d'acier, le papier d'aluminium, ou toute accumulation de particules métalliques, doit être maintenu à distance des ouvertures du chargeur. Débrancher le chargeur avant tout nettoyage.
5. Ne pas immerger le chargeur dans l'eau ou dans tout autre liquide.
⚠ **AVERTISSEMENT** : éviter la pénétration de tout liquide dans le chargeur; cela peut se solder par un choc électrique.
6. NE PAS charger la batterie au moyen de tout autre chargeur que ceux mentionnés dans le présent manuel. Le chargeur et la batterie sont spécialement conçus pour être utilisés ensemble.
7. La seule fonction du chargeur consiste à charger la batterie de la station d'air. Toute autre utilisation risque de provoquer un incendie, un choc électrique ou une électrocution.
8. Tirer sur la fiche plutôt que sur le cordon pour débrancher le chargeur. Cela permet de réduire le risque d'endommager la fiche ou le cordon d'alimentation.
9. S'assurer que le cordon est situé en lieu sûr de manière à ce que personne ne marche ni ne trébuche dessus ou à ce qu'il ne soit pas endommagé ni soumis à une tension.
10. Ne pas faire fonctionner le chargeur si la fiche ou le cordon est endommagé.
11. Ne pas faire fonctionner le chargeur s'il a subi un choc violent, s'il est tombé par terre ou s'il a été endommagé de quelque façon que ce soit. Le faire vérifier dans un centre de réparation autorisé.
12. Ne pas démonter le chargeur. Le remontage non conforme du chargeur comporte des risques de choc électrique, d'électrocution ou d'incendie.
13. NE JAMAIS relier deux chargeurs ensemble.
14. Ne jamais utiliser un autre chargeur de produits pour charger ce produit. N'utiliser que des pièces de rechange identiques en tout temps.

FLUIDE DE L'AFFICHAGE À CRISTAUX LIQUIDES (PREMIERS SOINS)

Si des cristaux liquides entrent en contact avec la peau :
Laver complètement la zone affectée avec beaucoup d'eau. Retirer les vêtements contaminés.

En cas de contact oculaire avec les cristaux liquides :

Rincer l'œil touché à l'eau propre, puis obtenir des soins médicaux.

En cas d'ingestion de cristaux liquides :

Bien rincer la bouche à l'eau. Boire de grandes quantités d'eau, puis faire vomir.

Obtenir ensuite des soins médicaux.

L'étiquette de l'outil peut comporter les symboles suivants.

V	voults	A	ampères
Hz	hertz	W	watts
min	minutes	~	courant alternatif
— — —	courant continu	n ₀	sous vide
☐	Construction de classe II	⊕	borne de mise à la minute
⚠	symbole d'avertissement	.../min	tours à la minute

DESCRIPTION FONCTIONNELLE

1. Interrupteur d'alimentation principal
2. ACL
3. Poignée
4. Raccord de dégonflage de pompe à volume élevé
5. Tuyau à air pourvu d'un adaptateur de valve universel
6. Adaptateur de valve universel
7. Tuyau à volume élevé (tuyau de pression d'air non régulée, aucun arrêt automatique)
8. Connecteur de 12 V c.c. du véhicule
9. Fiche de chargeur
10. Raccord de gonflage de pompe à volume élevé
11. Prise de fiche
12. Voyant DEL
13. Chargeur
14. Rangement des accessoires

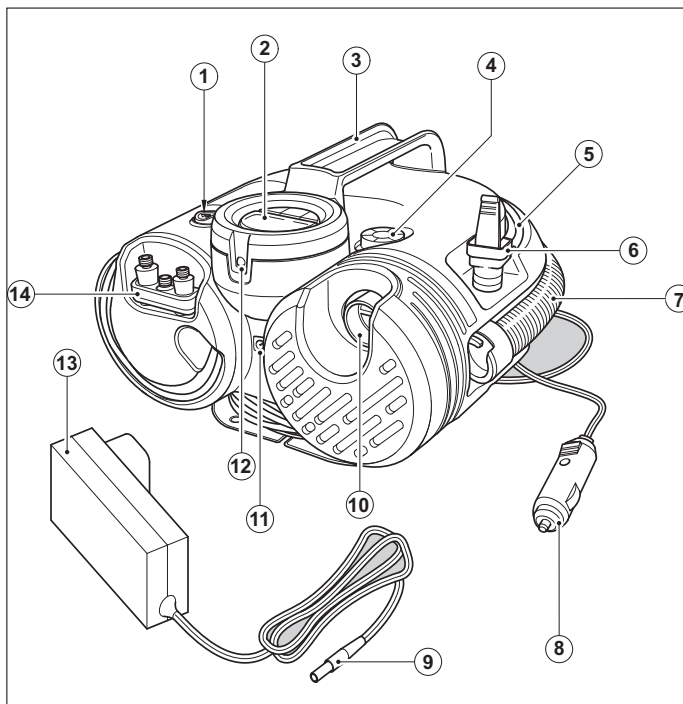

INTRODUCTION

UTILISATION PRÉVUE

La station de gonflage de Black & Decker est conçue pour l'utilisation sans fil ou pour le branchement dans la prise de 12 V standard de la plupart des véhicules pour gonfler les pneus de voiture et de vélo, les balles, les radeaux, les matelas pneumatiques, les flotteurs de piscine, etc. Le présent produit est conçu uniquement pour une utilisation domestique.

CHARGE DE LA BATTERIE - (FIGURE A)

La batterie interne doit être rechargée durant 4 à 5 heures avec le chargeur secteur fourni (13).

- Insérer le connecteur mâle (9) dans la prise sur le devant de l'appareil (11).
- Brancher le chargeur secteur dans une prise électrique de 120 V c.a.
- Le voyant DEL (15) sur le chargeur (13) secteur indique le niveau de charge. Rouge : appareil en cours de charge; vert : appareil chargé.
- Une fois l'appareil entièrement chargé, débrancher le chargeur secteur de la source d'alimentation et retirer le connecteur mâle de l'appareil.

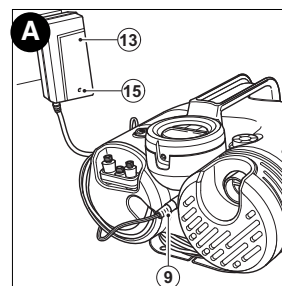



À charger.



En chargement.



Entièrement chargée.

UTILISATION

RANGEMENT DU TUYAU ET DU CORDON (FIGURES B-D)

- Enrouler le cordon c.c. autour de la base de l'appareil (17) et enfoncer l'adaptateur de 12 V c.c. (8) dans son espace de rangement à la base de l'appareil (16).

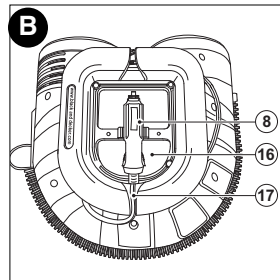

- Le tuyau d'air (5) se trouve dans un canal de rangement autour du haut de l'appareil (fig. C); s'assurer que le tuyau est enclenché dans les étriers et que le levier est en position levée (fig. D).

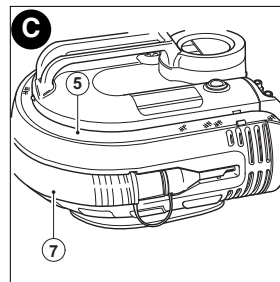

- Le tuyau de pompe (7) se range autour du centre de l'appareil et s'enclenche en position aux deux bouts. Les accessoires se rangent aussi sur le devant de l'appareil.

INSTALLATION DES ACCESSOIRES (FIGURES D, E, F ET G)

Le dispositif de gonflage est accompagné des buses coniques standard et de la buse de gonflage à aiguille, qui se trouvent sur le devant de l'appareil.

- Pour utiliser l'adaptateur de valve universel, s'assurer que le levier est en position levée.
- Mettre l'adaptateur de valve sur la tige de l'aiguille de gonflage ou de la buse conique (fig. D).
- Enfoncer le levier sur l'adaptateur de valve pour le verrouiller en place.
- Mettre l'aiguille de gonflage ou la buse conique dans l'article à gonfler.

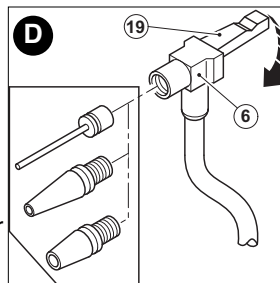

Remarque : toujours s'assurer que le levier est en position levée lorsque l'appareil ne sert pas. N'utiliser le dispositif de gonflage qu'avec l'adaptateur de valve universel ou les buses comprises.

Remarque : s'assurer que l'adaptateur de valve universel est bien verrouillé en place avant d'allumer le dispositif de gonflage.

Votre dispositif de gonflage est fourni avec un adaptateur à volume élevé (24).

Cet article est rangé à l'avant de l'appareil (fig. E).

- Pour utiliser l'adaptateur à volume élevé (24), le retirer du raccord de gonflage à volume élevé.
- Retirer le tuyau à volume élevé (7) de son espace de rangement.
- Retirer la buse conique (18) de l'extrémité du tuyau à volume élevé (7).

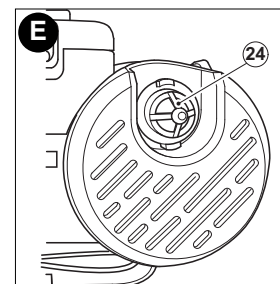

• Monter l'adaptateur à volume élevé (24) à l'extrémité du tuyau à volume élevé (fig. F).

Bon nombre d'objets gonflables sont pourvus d'un rabat interne qui empêche la perte d'air durant l'opération de gonflage, surtout les matelas pneumatiques. À moins que le rabat ne soit déplacé par la buse, l'article gonflable ne se gonflera pas. Bien enfoncer la buse dans la valve pour s'assurer que le rabat a été déplacé.

⚠ AVERTISSEMENT : risque d'éclatement. Une pression d'air excessive peut causer un danger d'éclatement ou de blessure corporelle. Vérifier la capacité de pression maximale indiquée par le fabricant pour les articles à gonfler.

Remarque : si la capacité de pression pour l'article à gonfler est supérieure à 100 lb/po², la durée de fonctionnement maximale est de 10 minutes; mettre de côté 20 minutes avant de réutiliser.

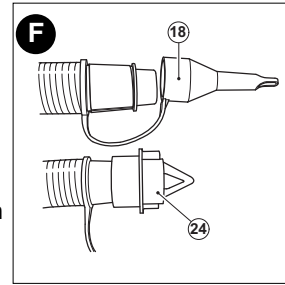

UTILISATION DU DISPOSITIF DE GONFLAGE (FIGURE G)

⚠ AVERTISSEMENT : ne pas utiliser le dispositif de gonflage quand le moteur de la voiture tourne.

Remarque : s'assurer que la prise accessoire de 12 V est alimentée. La prise accessoire de certains véhicules n'est alimentée que lorsque le contact est à la position accessoire. Pour alimenter l'affichage grâce à l'adaptateur de 12 V c.c. :

- Toujours étirer complètement le cordon de 12 V c.c. avant chaque utilisation.
- Brancher l'adaptateur de 12 V c.c. (8) dans la prise accessoire de 12 V du véhicule.
- Mettre le commutateur principal (1) à la position gonflage (c) pour alimenter l'ACL.

Pour alimenter l'ACL de la batterie interne (fonctionnement sans fil) :

- Mettre le commutateur principal (1) à la position gonflage (c) pour alimenter l'ACL.

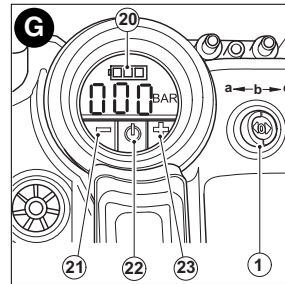

⚠ AVERTISSEMENT : risque d'éclatement. • **Ne pas laisser l'appareil fonctionner sans supervision.** Les pneus ou les autres articles surgonflés peuvent provoquer des blessures graves et des dommages à la propriété.

DÉMARRAGE RAPIDE

⚠ AVERTISSEMENT : Ne jamais laisser le dispositif de gonflage fonctionner dans ce mode sans surveillance. Il peut faire éclater des pneus de voiture ainsi que d'autres articles.

Il est possible d'utiliser immédiatement le dispositif de gonflage sans régler la fonction d'arrêt automatique.

- Régler l'interrupteur d'alimentation principal (1) à la position de gonflage (c fig. G).
- Pour passer d'une unité à une autre (lb/po², bar ou kPa), appuyer sur les touches - et + (21,23) ensemble jusqu'à ce que l'unité voulue soit affichée.
- Raccorder l'adaptateur de valve universel (6) et un accessoire, le cas échéant, à l'article à gonfler. S'assurer que le levier (19) de l'adaptateur de valve se trouve à la position basse pour le verrouiller en place.

Remarque : S'assurer que l'adaptateur de valve universel est bien ajusté à l'article à gonfler.

- Pour activer le dispositif de gonflage, appuyer sur le bouton d'alimentation (22) se trouvant sur l'ACL.
- Une fois l'article bien gonflé ou pour arrêter le dispositif de gonflage en tout temps, appuyer sur la touche d'alimentation (22) se trouvant sur l'ACL.
- Retirer le tuyau de l'article et le ranger sur l'appareil.
- Régler l'interrupteur d'alimentation principal (1) à la position d'arrêt (b fig. G).

RÉGLER LA PRESSION D'ARRÊT AUTOMATIQUE – FIGURE G

Remarque : l'ACL n'indique les pressions de gonflage qu'en cours d'utilisation. En mode de gonflage comme en mode de pompe, l'appareil indique l'état de la batterie.

- Pour commuter entre les différentes unités (lb/po², bar ou kPa), appuyer sur les boutons - et + (21 et 23) simultanément jusqu'à ce que l'unité voulue s'affiche.
- Tenir l'un des boutons - et + (21 et 23) enfoncé pendant 3 secondes jusqu'à ce que l'affichage clignote.
- Tandis que l'affichage clignote, appuyer sur - ou + (21 ou 23) jusqu'à ce que la pression voulue s'affiche.
- Au bout de 3 secondes, l'affichage clignote et revient au relevé « 0.0 ». C'est normal.
- Raccorder l'adaptateur de valve universel et les accessoires éventuels requis à l'article à gonfler et s'assurer que le levier de l'adaptateur de valve est en position baissée pour le verrouiller en place.
- Pour démarrer le dispositif de gonflage, appuyer sur le bouton d'alimentation (22) sur l'ACL.
- Lorsque l'article à gonfler atteint la valeur prédéfinie, l'appareil s'arrête automatiquement.

Remarque : le relevé de la pression réelle peut baisser après deux secondes, ce qui est normal.

- Pour arrêter le dispositif de gonflage à n'importe quel moment, appuyer sur le bouton d'alimentation (22) sur l'ACL.
- Retirer l'adaptateur de valve ou l'accessoire de l'article à gonfler et l'adaptateur de 12 V (8) de la prise accessoire de 12 V du véhicule.
- Régler l'interrupteur d'alimentation principal (1) à la position d'arrêt (b).

Remarque : Si l'interrupteur d'alimentation principal est éteint, tous les réglages sont perdus et doivent être entrés de nouveau en suivant les consignes de la rubrique « Réglage de la pression d'arrêt automatique ». Il s'agit d'une mesure de sécurité pour éviter un SURGONFLAGE des articles.

UTILISATION DU DISPOSITIF DE GONFLAGE COMME MANOMÈTRE

- Régler l'interrupteur d'alimentation principal (1) à la position de gonflage (c fig. G).
- Raccorder l'adaptateur de valve universel (6) à l'article à vérifier.
- L'ACL affichera la pression de l'article.
- Après avoir terminé la vérification, éteindre l'interrupteur d'alimentation principal (1) et remettre le tuyau à air dans l'espace de rangement.

UTILISATION DE LA POMPE À VOLUME ÉLEVÉ

Remarque : Ne pas utiliser la pompe lorsque le moteur du véhicule tourne.

Remarque : S'assurer que la prise accessoire de 12 V c.c. est sous tension. Dans certains véhicules, la prise accessoire peut être sous tension uniquement lorsque la clé de contact est à la position accessoire.

Pour procéder au gonflage à l'aide de la pompe à volume élevé (p. ex. matelas pneumatiques, radeaux, flotteurs de piscine) :

Remarque : le mode de pompe N'EST PAS pourvu de la fonction d'arrêt automatique.

- Régler l'interrupteur d'alimentation principal (1) à la position pompe (a, fig. G).
- Retirer le tuyau à volume élevé (7) du canal de rangement entourant la partie centrale de l'appareil et le joindre au raccord de gonflage de la pompe à volume élevé (10).
- Insérer le tuyau (avec les accessoires éventuels requis) dans l'article à gonfler.
- Pour démarrer la pompe, appuyer sur l'interrupteur d'alimentation (22) figurant à l'écran ACL.

• Une fois l'article bien gonflé ou pour arrêter la pompe en tout temps, appuyer sur l'interrupteur d'alimentation (22) sur l'ACL.

• Retirer le tuyau de l'article et le ranger sur l'appareil.

• Régler l'interrupteur d'alimentation principal (1) à la position d'arrêt (b fig. G).

Pour procéder au dégonflage à l'aide de la pompe à volume élevé (p. ex. matelas pneumatiques, radeaux, flotteurs de piscine) :

Remarque : le mode de pompe N'EST PAS pourvu de la fonction d'arrêt automatique.

• Régler l'interrupteur d'alimentation principal (1) à la position pompe (a fig. G).

- Retirer le tuyau à volume élevé (7) du canal de rangement entourant la partie centrale de l'appareil et le joindre au raccord de gonflage de la pompe à volume élevé (4) (fig. H).
- Insérer le tuyau (avec les accessoires éventuels requis) dans l'article à dégonfler.
- Pour démarrer la pompe, appuyer sur l'interrupteur d'alimentation (22) figurant à l'écran ACL.
- Une fois l'article dégonflé ou pour arrêter la pompe en tout temps, appuyer sur l'interrupteur d'alimentation (22) sur l'ACL.
- Retirer le tuyau à volume élevé (7) de l'article et le ranger dans le canal de rangement entourant la partie centrale de l'appareil.
- Régler l'interrupteur d'alimentation principal (1) à la position d'arrêt (b fig. G).

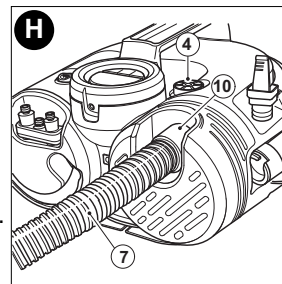

UTILISATION DU VOYANT DEL

Pour allumer le voyant DEL (12) :

- Régler l'interrupteur d'alimentation principal (1) à la position gonflage (c fig. G) ou pompe (a fig. G).
- Enfoncer l'un ou l'autre des boutons - ou + (21, 23) sur l'ACL (2) pour allumer le voyant DEL (12).

Pour éteindre le voyant DEL (12) :

- Enfoncer de nouveau l'un ou l'autre des boutons - ou + (21, 23).
- Éteindre l'interrupteur d'alimentation principal (1).

MODE DE VEILLE POUR PRÉSERVER L'ÉNERGIE DE LA BATTERIE

Mode de veille pour préserver l'énergie de la batterie

- L'appareil dispose d'un mode de veille qui aide à prolonger la durée de vie de la batterie interne.
- Si l'appareil est laissé allumé sans être utilisé pendant plus de 2 minutes, l'appareil passe en mode de veille.
- Pour rallumer l'appareil, actionner le commutateur d'alimentation principal ou appuyer sur n'importe quel bouton de l'ACL.

Remarque : Après avoir été en mode de veille, tous les réglages sont perdus et doivent être entrés de nouveau en suivant les consignes de la rubrique « Réglage de la pression d'arrêt automatique ».

REPLACEMENT DU FUSIBLE DANS LA PRISE ACCESSOIRE C.C. DU VÉHICULE

- Enlever le capuchon en le dévissant dans le sens antihoraire.
- Retirer la broche centrale.
- Retirer le fusible.
- Insérer un fusible neuf du même type et du même calibre (8 A/250 V).
- Remettre le capuchon et la broche centrale en place.
- Serrer le capuchon en le vissant en sens horaire sur la fiche.

RETRAIT DE LA BATTERIE (POUR LE RECYCLAGE) (FIGURE I)

⚠ AVERTISSEMENT : Prendre garde en manipulant les batteries afin de ne pas provoquer de court-circuit entre les batteries et des objets conducteurs, comme des bagues, des bracelets et des clés. La batterie ou le conducteur peut surchauffer et causer des brûlures.

Avant de démonter le corps principal du produit, le mettre en marche jusqu'à ce que l'appareil s'éteigne afin d'assurer une décharge complète de la batterie.

Au moyen d'un tournevis à tête cruciforme, retirer les vis du couvercle sur le dessous du boîtier, illustré dans la **figure I**. Extraire la batterie et tirer sur les cosses pour les détacher. Voir la section « Information sur les réparations » au sujet du remplacement de la batterie.

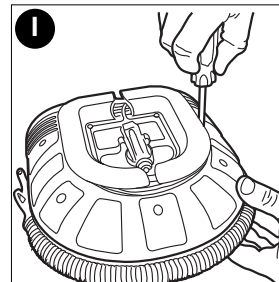

ENTRETIEN

Nettoyer l'outil au moyen d'un savon doux et d'un linge humide seulement. Ne jamais laisser de liquide s'infiltrer à l'intérieur de l'outil ni tremper ce dernier dans un liquide quelconque.

IMPORTANT : pour assurer la SÉCURITÉ et la FIABILITÉ de ce produit, toutes les opérations de réparation, d'entretien et de réglage (autres que celles décrites aux présentes) doivent être effectuées dans un centre de service autorisé ou par du personnel qualifié; on ne doit utiliser que des pièces de rechange identiques.

DÉPANNAGE

Problème	Cause possible	Solution possible
•L'appareil ne démarre pas.	L'adaptateur de 12 V n'est pas branché. Position de la prise accessoire Le commutateur marche/arrêt principal n'est pas dans la bonne position. Le fusible dans l'adaptateur de 12 V a sauté. Le cordon ou l'interrupteur est endommagé.	Brancher l'adaptateur de 12 V. Mettre le contact sur accessoire. Mettre le commutateur principal à la position requise. Remplacer le fusible par un autre du même calibre et du même type (8 A/250 V). Faire remplacer le cordon ou l'interrupteur au centre de réparation Black & Decker ou à un centre de réparation autorisé.
Ne gonfle pas.	Mauvais mode sélectionné.	Sélectionner le bon mode.
L'ACL n'est pas allumé.	Appareil en mode de veille.	Appuyer sur n'importe quel bouton de l'ACL.

Pour obtenir de l'aide avec l'outil, consulter notre site Web www.blackanddecker.com pour l'emplacement du centre de réparation le plus près ou communiquer avec l'assistance BLACK & DECKER au **1-800-544-6986**.



LE SCEAU RBRC™

RBRC™ (Société de recyclage des piles rechargeables)

Ce sceau apposé sur la pile au plomb (ou sur le bloc-piles) indique que les coûts de recyclage de cette pile (ou de ce bloc-piles) à la fin de sa vie utile ont déjà été payés par Black & Decker. Dans certaines régions, il est illégal de jeter les piles au plomb déchargées dans les poubelles ou dans le système municipal de cueillette des résidus solides. Le programme de la RBRC représente donc une alternative écologique.

La RBRC, en collaboration avec Black & Decker et d'autres utilisateurs de piles, a établi aux États-Unis et au Canada des programmes facilitant la cueillette des piles au plomb déchargées. Black & Decker encourage ses clients à protéger l'environnement et à conserver les ressources naturelles, et ce, en retournant les piles au plomb déchargées à un centre de réparation Black & Decker autorisé ou à un détaillant local pour qu'elles soient recyclées. On peut aussi communiquer avec le centre local de recyclage pour savoir où déposer les piles déchargées ou composer le numéro **1-800-8-BATTERY**.

ACCESSOIRES

Les accessoires recommandés pouvant être utilisés avec l'outil sont disponibles auprès de votre distributeur local ou centre de réparation autorisé. Pour tout renseignement concernant les accessoires, composer le : au **1-800-544-6986**.

⚠ AVERTISSEMENT! l'utilisation de tout accessoire non recommandé avec cet outil pourrait s'avérer dangereuse.

INFORMATION SUR LES RÉPARATIONS

Tous les centres de réparation Black & Decker sont dotés de personnel qualifié en matière d'outillage électrique; ils sont donc en mesure d'offrir à leur clientèle un service efficace et fiable. Que ce soit pour un avis technique, une réparation ou des pièces de rechange authentiques installées en usine, communiquer avec l'établissement Black & Decker le plus près de chez vous. Pour trouver l'établissement de réparation de votre région, consulter le répertoire des Pages jaunes à la rubrique « Outils électriques » ou composer le numéro suivant : **1-800-544-6986** ou consulter le site **www.blackanddecker.com**

GARANTIE COMPLÈTE DE UN AN POUR UNE UTILISATION DOMESTIQUE

Black & Decker (É.-U.) Inc. garantit ce produit pour une durée de un an contre tout défaut de matériau ou de fabrication. Le produit défectueux sera remplacé ou réparé sans frais de l'une des deux façons suivantes :

La première façon consiste en un simple échange chez le détaillant qui l'a vendu (pourvu qu'il s'agisse d'un détaillant participant). Tout retour doit se faire durant la période correspondant à la politique d'échange du détaillant (habituellement, de 30 à 90 jours après l'achat). Une preuve d'achat peut être requise. Vérifier auprès du détaillant pour connaître sa politique concernant les retours hors de la période définie pour les échanges.

La deuxième option est d'apporter ou d'envoyer le produit (transport payé d'avance) à un centre de réparation autorisé ou à un centre de réparation de Black & Decker pour faire réparer ou échanger le produit, à notre discrétion. Une preuve d'achat peut être requise. Les centres Black & Decker et les centres de service autorisés sont répertoriés dans les pages jaunes, sous la rubrique « Outils électriques ».

Cette garantie ne s'applique pas aux accessoires. Cette garantie vous accorde des droits légaux spécifiques et vous pourriez avoir d'autres droits qui varient d'un État ou d'une province à l'autre. Pour toute question, communiquer avec le directeur du centre de réparation Black & Decker le plus près de chez vous. Ce produit n'est pas destiné à un usage commercial.

REMPLACEMENT GRATUIT DES ÉTIQUETTES D'AVERTISSEMENT : si les étiquettes d'avertissement deviennent illisibles ou sont manquantes, composer le **1-800-544-6986** pour en obtenir le remplacement gratuit.

Imported by / Importé par
Black & Decker Canada Inc.
100 Central Ave.
Brockville (Ontario) K6V 5W6

Voir la rubrique "Outils électriques"
des Pages Jaunes
pour le service et les ventes.



BLACK&DECKER®

**ESTACIÓN DE AIRE INALÁMBRICA/DE
12 V DE CC**

MANUAL DE INSTRUCCIONES

Catálogo N°

ASI500

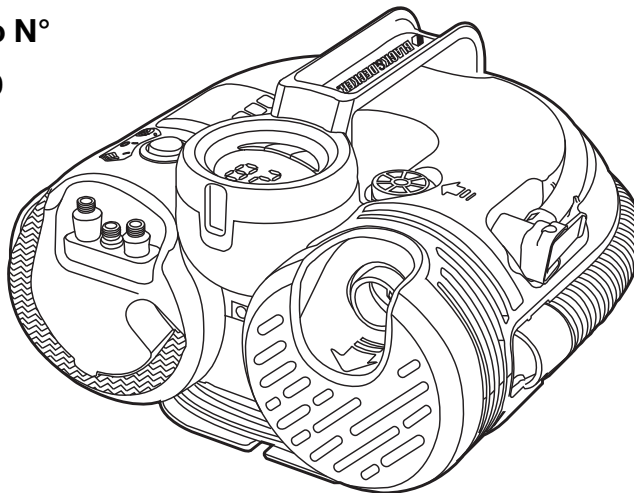

**Gracias por elegir Black & Decker!
Visite www.BlackandDecker.com/NewOwner
para registrar su nuevo producto.**

**LEA EL MANUAL ANTES DE DEVOLVER
ESTE PRODUCTO POR CUALQUIER MOTIVO:**

Si tiene una consulta o algún inconveniente con su producto Black & Decker, visite
[HTTP://WWW.BLACKANDDECKER.COM/INSTANTANSWERS](http://WWW.BLACKANDDECKER.COM/INSTANTANSWERS)

para obtener respuestas instantáneas las 24 horas del día.

Si no encuentra la respuesta o no tiene acceso a Internet, llame al 1-800-544-6986 de
lunes a viernes de 8 a.m. a 5 p.m. hora del Este para hablar con un agente.

Cuando llame, tenga a mano el número de catálogo.

CONSERVE ESTE MANUAL PARA FUTURAS CONSULTAS.

⚠ ¡ADVERTENCIA! Lea todas las instrucciones antes de operar el producto. El incumplimiento de todas y cada una de las instrucciones enumeradas a continuación puede provocar una descarga eléctrica, un incendio o lesiones graves.

CONSERVE ESTAS INSTRUCCIONES

⚠ ADVERTENCIAS:

- 1.) Lea estas instrucciones.
- 2.) Conserve estas instrucciones.
- 3.) Preste atención a todas las advertencias.
- 4.) Siga todas las instrucciones.
- 5.) No utilice este aparato cerca del agua. Mantenga la caja seca en todo momento.
- 6.) Limpie la unidad solamente con un paño seco.
- 7.) No bloquee las aberturas de ventilación. Instale la unidad de acuerdo con las instrucciones del fabricante.
- 8.) No coloque la unidad cerca de ninguna fuente de calor, como radiadores, rejillas de calefacción, estufas u otros aparatos (incluidos los amplificadores) que produzcan calor.
- 9.) No anule la función de seguridad del enchufe a tierra o polarizado. Un enchufe polarizado posee dos clavijas, una más ancha que la otra. Un enchufe a tierra posee dos clavijas y una tercera espiga a tierra. La clavija ancha o la tercera espiga se proporcionan para su seguridad. Si el enchufe provisto no es compatible con su tomacorriente, recurra a un electricista para que reemplace el tomacorriente obsoleto.
- 10.) Evite que se pise o pellizque el cable, particularmente en los enchufes, los tomacorrientes y el punto en que sale del aparato.
- 11.) Sólo utilice los aditamentos/accesorios especificados por el fabricante.
- 12.) Desenchufe la unidad cuando haya relámpagos en la zona o cuando la unidad no esté en uso.
- 13.) Derive todo tipo de mantenimiento a personal de mantenimiento calificado. El mantenimiento se requiere cuando el aparato se ha dañado de alguna manera; por ejemplo, si se dañó el cable o el enchufe de alimentación, si se derramó líquido o cayeron objetos dentro del aparato, si se expuso a la lluvia o la humedad, si no funciona normalmente o si se lo dejó caer.
- 14.) No esponga la unidad a goteos ni salpicaduras. **ADVERTENCIA:** Para reducir el riesgo de incendio o descarga eléctrica, no esponga este aparato a la lluvia o la humedad.
- 15.) No opere la unidad cerca de materiales, vapores o gases inflamables.
- 16.) No desarme el producto. El reensamblaje incorrecto puede provocar un riesgo de descarga eléctrica o incendio.
- 17.) Proporcione una ventilación adecuada y evite colocar artículos sobre el producto o alrededor de éste durante su funcionamiento.
- 18.) No incinere la batería aun si tiene daños importantes o está completamente desgastada. La batería puede explotar en el fuego. Consulte los códigos locales para obtener posibles instrucciones especiales de eliminación.
- 19.) Si se produce alguna fuga de líquido de las celdas de la batería, interrumpa su uso de inmediato y devuelva la batería a su centro de mantenimiento de Black & Decker o instalación de mantenimiento autorizada local.
- 20.) Nunca intente abrir la batería por ningún motivo. Si la cubierta plástica de la batería se rompe o agrieta, interrumpa de inmediato su uso y no la recargue.
- 21.) Mantenga este producto fuera del alcance de los niños.
- 22.) Dado que la vibración producida por el inflador puede hacerlo "caminar", no lo haga funcionar sobre un estante u otra superficie en altura. Utilícelo sólo a nivel del suelo o de un banco.

NORMAS GENERALES DE SEGURIDAD

- **MANTENGA LIMPIA EL ÁREA DE TRABAJO.** Los espacios y los bancos de trabajo abarrotados son propensos a las lesiones.
- **TENGA EN CUENTA EL ENTORNO DEL ÁREA DE TRABAJO.** No esponga las herramientas eléctricas a la lluvia. No utilice herramientas eléctricas en zonas húmedas o mojadas. Mantenga el área de trabajo bien iluminada. No use la herramienta en presencia de líquidos o gases inflamables.
- **TENGA CUIDADO CON LAS DESCARGAS ELÉCTRICAS.** Evite el contacto corporal con las superficies de descarga a tierra. Por ejemplo, en recintos con tuberías, radiadores, cocinas eléctricas y refrigeradores.

- **MANTENGA A LOS NIÑOS ALEJADOS.** No permita que las visitas entren en contacto con la herramienta o el cable prolongador. Todas las visitas deben alejarse del área de trabajo.
- **ALMACENE LAS HERRAMIENTAS QUE NO UTILIZA.** Cuando no las utilice, las herramientas deben guardarse en un lugar seco que esté alto o bajo llave, lejos del alcance de los niños.
- **NO FUERCE LA HERRAMIENTA.** Funcionará mejor y será más segura si la utiliza a la velocidad para la que fue diseñada.
- **UTILICE LA HERRAMIENTA ADECUADA.** No fuerce las herramientas o los accesorios pequeños para que hagan el trabajo de una herramienta para trabajos pesados. No utilice la herramienta para fines diferentes de los previstos.
- **USE LA VESTIMENTA ADECUADA.** No use ropas holgadas o joyas. Pueden atascarse en las piezas en movimiento. Se recomienda utilizar guantes de goma y calzado antideslizante al trabajar al aire libre. Recójase y cubra el cabello largo.
- **USE LENTES DE SEGURIDAD.** Utilice también máscaras faciales o para polvo si la operación produce polvillo.
- **NO TIRE DEL CABLE.** Nunca transporte la herramienta por el cable ni lo jale para desconectarla del tomacorriente. Mantenga el cable alejado del calor, el aceite y los bordes afilados.
- **SUJETE LA PIEZA DE TRABAJO.** Utilice abrazaderas o una prensa para sostener el trabajo. Es más seguro que utilizar su mano. Esto le permite utilizar ambas manos para operar la herramienta.
- **NO SE ESTIRE.** Conserve el equilibrio y párese adecuadamente en todo momento.
- **CONSERVE LAS HERRAMIENTAS ADECUADAMENTE.** Mantenga las herramientas filosas y limpias para lograr un mejor y más seguro rendimiento. Siga las instrucciones para lubricar y cambiar los accesorios. Inspeccione los cables de la herramienta periódicamente y, en caso de estar dañados, llévelos para su reparación a una instalación de mantenimiento autorizada. Inspeccione los cables prolongadores periódicamente y reemplácelos si están dañados. Mantenga los mangos secos, limpios y libres de aceite y grasas.
- **DESCONECTE O BLOQUEE LAS HERRAMIENTAS** cuando no las utilice, antes del mantenimiento y cuando cambie los accesorios, como hojas, brocas y cortadoras.
- **RETIRE LAS LLAVES DE AJUSTE Y LLAVES DE TUERCAS.** Acostúmbrase a verificar que se hayan retirado de la herramienta las llaves ajustables antes de encenderla.
- **EVITE EL ENCENDIDO POR ACCIDENTE.** No transporte la herramienta con el dedo en el interruptor. Asegúrese de que el interruptor esté apagado cuando lo enchufe.
- **CABLES PROLONGADORES.** Asegúrese de que el cable prolongador esté en buenas condiciones. Cuando utilice un cable prolongador, asegúrese de que tenga la capacidad para conducir la corriente que su producto exige. Un cable de menor capacidad provocará una disminución en el voltaje de la línea, lo cual producirá una pérdida de potencia y sobrecalentamiento. La siguiente tabla muestra la medida correcta que debe utilizar según la longitud del cable y la capacidad nominal en amperios indicada en la placa. En caso de duda, utilice el calibre inmediatamente superior. Cuanto menor es el número de calibre, más grueso es el cable.

Calibre mínimo para los juegos de cables					
Voltios		Largo total del cable en pies			
120 V		0-25	26-50	51-100	101-150
		(0-7,6 m)	(7,6-15,2 m)	(15,2-30,4 m)	(30,4-45,7 m)
240 V		0-50	51-100	101-200	201-300
		(0-15,2 m)	(15,2-30,4 m)	(30,4-60,9 m)	(60,9-91,4 m)
Capacidad nominal en amperios					
Más que	No más que	Medida de conductor estadounidense			
0	- 6	18	16	16	14
6	- 10	18	16	14	12
10	- 12	16	16	14	12
12	- 16	14	12	No recomendado	

- **EN ESPACIOS ABIERTOS, USE CABLES PROLONGADORES.** Cuando utiliza la herramienta al aire libre, utilice solamente cables prolongadores diseñados para su uso al aire libre o marcados como tales.

- **MANTÉNGASE ALERTA.** Fíjese en lo que está haciendo. Use el sentido común. No opere la herramienta si está cansado.
- **VERIFIQUE QUE NO HAYA PIEZAS DAÑADAS.** Antes de volver a utilizar la herramienta, se debe controlar cualquier protección u otra pieza que esté averiada para determinar si funcionará correctamente y realizará la función para la que fue diseñada. Verifique la alineación y la sujeción de las piezas móviles, la rotura de piezas, el montaje y cualquier otra condición que pueda afectar su operación. Cualquier protección u otra pieza que esté dañada debe ser reparada correctamente o reemplazada por un centro de mantenimiento autorizado, a menos que este manual de instrucciones indique otra cosa. Reemplace los interruptores defectuosos en un centro de mantenimiento autorizado. No utilice la herramienta si no puede encenderla o apagarla con el interruptor.
- **NO OPERE** herramientas eléctricas portátiles cerca de líquidos inflamables o en atmósferas gaseosas o explosivas. Los motores de estas herramientas normalmente chispean, y las chispas pueden encender los vapores.

ADVERTENCIAS DE SEGURIDAD ADICIONALES PARA SU INFLADOR

⚠ ¡ADVERTENCIA! Para usar en el hogar y en automóviles solamente:

- Infle neumáticos de automóviles y bicicletas, pelotas, balsas, flotadores para piscina, colchones inflables y más dentro y alrededor de la casa.
- **⚠ ¡ADVERTENCIA! Riesgo respiratorio:**
 - El aire comprimido que sale de su inflador no es seguro para respirarlo. Nunca inhale el aire de su inflador o de un dispositivo de respiración conectado al inflador.
- **⚠ ¡ADVERTENCIA! Riesgo de explosión:**
 - Infle los elementos de acuerdo a las recomendaciones del fabricante, ya que podrían explotar y producir lesiones personales si se excede el valor máximo de presión.
 - No deje el inflador funcionando sin atención. Podría hacer explotar los neumáticos u otros elementos.
- **⚠ ¡ADVERTENCIA! Riesgo de descarga eléctrica:**
 - Apague y desenchufe el inflador cuando no esté en uso, cuando lo limpie o cuando cambie las boquillas.
 - **No exponga las inflador a la lluvia o a condiciones de humedad.** Si ingresa agua a una inflador, aumentará el riesgo de descarga eléctrica.
- **⚠ ¡ADVERTENCIA! Riesgo de caídas:**
 - Dado que la vibración producida por el inflador puede hacerlo "caminar", no lo haga funcionar en un estante o en otra superficie alta, sino al nivel del piso o de un banco.
- **⚠ ¡ADVERTENCIA! Riesgo de operación insegura:**
 - No modifique ni intente reparar la unidad. Nunca perforo, suelde o haga ninguna modificación al inflador o a sus elementos.
 - No opere el inflador si el motor del automóvil está en funcionamiento
 - Utilice la unidad únicamente con los accesorios incluidos u otros que estén calificados para una presión de 160 psi o superior. El uso de accesorios no recomendados para utilizar con esta herramienta puede resultar peligroso.
 - Nunca la use a modo de juego. El aire a alta presión es peligroso. No dirija el flujo de aire hacia usted ni hacia otras personas.
- **⚠ ¡ADVERTENCIA! Riesgo de incendio:**
 - El inflador puede calentarse durante el uso. Permita que se enfríe 30 minutos antes de guardarlo.
 - Nunca transporte el inflador jalando de la manguera.

NOTAS IMPORTANTES SOBRE LA CARGA

1. Se puede obtener la vida útil más prolongada y el mejor rendimiento si la batería se carga cuando la temperatura ambiental está entre 18 y 24 °C (65 y 75 °F). NO cargue la batería con una temperatura ambiental por debajo de +4,5 °C (+40 °F) o por encima de +40,5 °C (+105 °F). Esto es importante y evitará daños graves en la batería.
2. El cargador y la batería pueden estar calientes al tacto durante la carga. Esto es una condición normal y no indica un problema. Para facilitar el enfriamiento de la batería después de su uso, evite colocar el cargador en un ambiente cálido, como en un cobertizo metálico o en un remolque sin aislamiento.
3. Si la batería no se carga correctamente: (1) compruebe la corriente en el tomacorriente enchufando una lámpara u otro artefacto; (2) compruebe si el

tomacorriente está conectado a un interruptor de luz que desconecta la energía cuando se encienden las luces. (3) Mueva el cargador y la batería a un lugar donde la temperatura ambiental sea de aproximadamente 18 a 24 °C (65 a 75 °F). (4) Si los problemas de carga persisten, lleve o envíe este producto a su centro de mantenimiento local.

4. En determinadas condiciones, estando el cargador enchufado en la fuente de energía, la presencia de materiales extraños puede provocar un cortocircuito en los contactos de carga expuestos dentro del cargador. Los materiales extraños de naturaleza conductora deben mantenerse lejos de las cavidades del cargador. Estos incluyen, entre otros, la lana de acero, el papel de aluminio o cualquier acumulación de partículas metálicas. Desenchufe el cargador antes de intentar limpiarlo.
5. No sumerja el cargador en agua ni en ningún otro líquido.
⚠ ADVERTENCIA: No permita que ningún líquido entre en el cargador. Podría provocar una descarga eléctrica.
6. NO intente cargar la batería con cargadores distintos de aquellos que aparecen en este manual. El cargador y la batería están específicamente diseñados para funcionar en conjunto.
7. Sólo debe utilizar el cargador para cargar la batería de la estación de aire. Cualquier otro uso puede provocar un riesgo de incendio, descarga eléctrica o electrocución.
8. Tire del enchufe en lugar del cable al desconectar el cargador. Esto reducirá el riesgo de daños al enchufe y el cable eléctricos.
9. Asegúrese de que el cable esté ubicado de manera que no lo pise, se tropiece con él o lo someta a alguna otra forma de daño o esfuerzo.
10. No utilice el cargador con un cable o enchufe dañado.
11. No utilice el cargador si ha recibido un golpe fuerte, se ha caído o se ha dañado de alguna otra manera. Llévelo a un centro de mantenimiento autorizado.
12. No desarme el cargador. El reensamblaje incorrecto puede provocar un riesgo de descarga eléctrica, electrocución o incendio.
13. NUNCA intente conectar 2 cargadores juntos.
14. Nunca utilice el cargador de otros productos para cargar esta unidad. Siempre utilice piezas de repuesto idénticas solamente.

Contenido de pantalla de cristal líquido (medidas de primeros auxilios)

Si el cristal líquido entra en contacto con su piel:

Lávese el área por completo con mucha agua. Quítese la ropa contaminada.

Si el cristal líquido entra en sus ojos:

Enjuague el ojo afectado con agua limpia y luego busque atención médica.

Si ingiere cristal líquido:

Enjuague su boca completamente con agua. Beba abundante cantidad de agua e induzca el vómito. A continuación, busque asistencia médica.

La etiqueta de su herramienta puede incluir los siguientes símbolos. *Los símbolos y sus definiciones son los siguientes:*

V	voltios	A	amperios
Hz	hertz	W	vatios
min	minutos	~	corriente alterna
— — —	corriente continua	nº	no velocidad sin carga
☐	Construcción de clase II	⊕	terminal a tierra
⚠	símbolo de alerta de seguridad	.../min	revoluciones o reciprocidad por minuto

DESCRIPCIÓN DE LAS FUNCIONES

1. Interruptor de energía principal
2. Pantalla LCD
3. Mango
4. Conexión para desinflar de la bomba de alto volumen
5. Manguera de aire con adaptador universal para válvulas
6. Adaptador universal para válvulas
7. Manguera de alto volumen (manguera de presión de aire no regulada, sin apagado automático)
8. Conector para vehículo de 12 V de CC
9. Enchufe macho del cargador
10. Conexión para inflar de la bomba de alto volumen
11. Entrada para enchufe macho
12. Luz LED
13. Cargador
14. Almacenamiento para accesorios

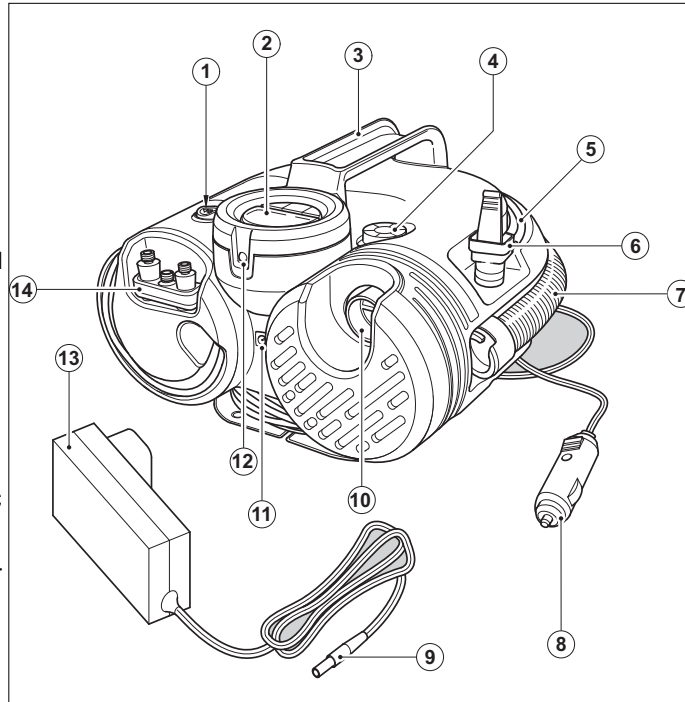

INTRODUCCIÓN

USO PREVISTO

Su estación de inflado de Black & Decker está diseñada para utilizarse en forma inalámbrica o en la mayoría de los vehículos desde el tomacorriente estándar de 12 voltios para inflar neumáticos de automóviles y bicicletas, pelotas, balsas, colchones inflables, flotadores para piscina, etc. Este producto está diseñado para uso doméstico y comercial solamente.

CARGA DE LA BATERÍA: FIGURA A

La batería interna debe recargarse durante 4 a 5 horas utilizando el cargador de CA provisto (13).

- Inserte el enchufe macho (9) en el tomacorriente de la parte delantera de la unidad (11).
- Enchufe el cargador de CA en un tomacorriente de 120 V de CA.
- El LED (15) del cargador de CA (13) indicará el nivel de carga. Rojo, unidad cargándose; verde, unidad cargada.
- Cuando esté completamente cargada, retire el cargador de CA de la fuente de alimentación y retire el enchufe macho de la unidad.

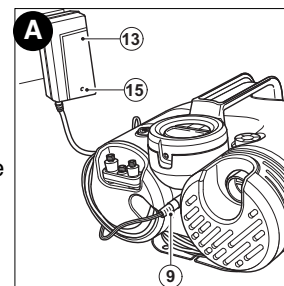

Necesita carga.



Cargando.



Completamente cargado.

USO

ALMACENAMIENTO DE MANGUERA Y CABLE: FIGURAS B - D

- Enrolle el cable de CC (17) alrededor de la base de la unidad (8) e inserte el adaptador de 12 V de CC en su ubicación de almacenamiento en la base de la unidad (16).

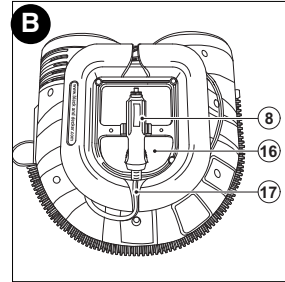

- La manguera de aire (5) se encuentra en un canal de almacenamiento (Fig. C) alrededor de la parte superior de la unidad. Asegúrese de que la manguera se inserte en las pinzas de retención y que la palanca esté en la posición de arriba (Fig. D).

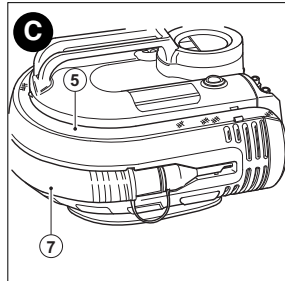

- La manguera de la bomba (7) se almacena alrededor del centro de la unidad y se inserta en su lugar en ambos extremos. Los accesorios también se almacenan en la parte delantera de la unidad.

AJUSTE DE LOS ACCESORIOS: FIGURAS D, E, F & G

Su inflador viene con las boquillas cónicas estándar y la boquilla de aguja para inflar y estas se encuentran en la parte delantera de la unidad.

- Para utilizar el adaptador universal para válvulas, asegúrese de que la palanca esté en la posición de arriba.
- Coloque el adaptador para válvulas sobre el vástago de la aguja de inflado o de la boquilla cónica (Fig. D).
- Presione la palanca del adaptador para válvulas hacia abajo hasta que encaje firmemente en su lugar.
- Coloque la aguja para inflar o la boquilla cónica en el objeto que se va a inflar.

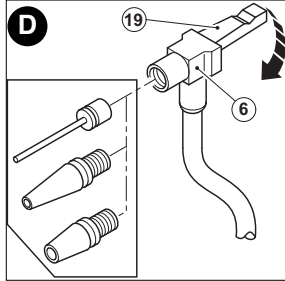

Nota: Siempre asegúrese de que la palanca esté en la posición de arriba cuando no esté en uso. Opere su inflador sólo con el adaptador universal para válvulas o con las boquillas incluidas.

Nota: Asegúrese de que el adaptador universal para válvulas esté firmemente bloqueado en su lugar antes de encender el inflador.

El inflador viene con un adaptador para alto volumen (24). Este se almacena en la parte delantera de la unidad (Fig. E).

- Para utilizar el adaptador de alto volumen (24), retírelo de la conexión para inflar de alto volumen.
- Retire la manguera de alto volumen (7) de la ubicación de almacenamiento.
- Retire la boquilla cónica (18) del extremo de la manguera de alto volumen (7).
- Coloque el adaptador de alto volumen (24) en el extremo de la manguera de alto volumen (Fig. F).

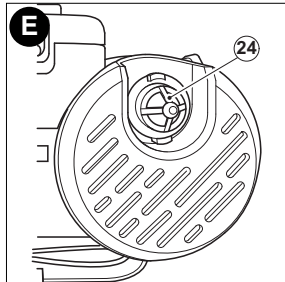

Muchos artículos inflables tienen una solapa interna que evita la pérdida de aire durante el inflado, especialmente los colchones inflables. Si la boquilla no mueve esta solapa, el artículo inflable no se inflará. Empuje la boquilla firmemente dentro de la válvula para asegurarse de mover esta solapa de su posición.

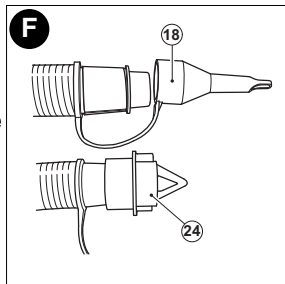

⚠ADVERTENCIA: Riesgo de explosión. Demasiada presión de aire puede provocar un peligroso riesgo de explosión o lesiones personales. Verifique cuál es la indicación de presión máxima del fabricante de los objetos que se inflan.

Nota: Si la indicación de presión para el artículo que se infla es superior a 100 psi, tenga presente que el tiempo de funcionamiento máximo es de 10 minutos; por lo tanto, espere 20 minutos antes de volver a utilizar la unidad.

OPERACIÓN DEL INFLADOR - FIGURA G

⚠ADVERTENCIA: No opere el inflador cuando el motor del automóvil esté funcionando.

Nota: Asegúrese de que el tomacorriente para accesorios de 12 voltios tenga corriente. En algunos vehículos, el tomacorriente para accesorios sólo puede tener corriente cuando la llave de ignición está en la posición para accesorios.

Para encender la pantalla desde el adaptador de 12 V de CC:

- Siempre extienda completamente el cable de 120 V de CC antes de cada uso.
- Conecte el adaptador de 12 V de CC (8) al tomacorriente para accesorios de 12 V de su vehículo.

- Mueva el interruptor de energía principal (1) a la posición para inflar (c) a fin de encender la pantalla LCD.

Para encender la pantalla LCD desde la batería interna (operación inalámbrica):

- Mueva el interruptor de energía principal (1) a la posición para inflar (c) a fin de encender la pantalla LCD.

⚠ADVERTENCIA: Riesgo de explosión. • **No deje funcionando la unidad sin supervisión.** El inflado excesivo de los neumáticos y otros artículos podría causar lesiones graves y daño a la propiedad.

INICIO RÁPIDO

⚠ADVERTENCIA: Nunca deje el inflador funcionando sin supervisión en este modo. Puede reventar neumáticos de automóvil y otros artículos.

Si desea utilizar el inflador de inmediato, puede hacerlo sin ajustar la función de apagado automático.

- Mueva el interruptor de energía principal (1) a la posición para inflar (c, Fig. G).
- Para cambiar entre las distintas unidades (PSI, BAR o KPA) oprima los botones - y + (21, 23) simultáneamente hasta que aparezcan las unidades requeridas.
- Conecte al adaptador universal para válvulas (6) y un accesorio, si se requiere, en el artículo que se va a inflar, asegurándose de que la palanca (19) del adaptador para válvulas esté en la posición de abajo para que quede bloqueado en su lugar.

Nota: Asegúrese de que el adaptador universal para válvulas esté correctamente acoplado con el artículo que se va a inflar.

- Para encender el inflador, oprima el botón de energía (22) de la pantalla LCD.
- Cuando el artículo esté inflado como se requiere o para detener el inflador en cualquier momento, oprima el botón de energía (22) en la pantalla LCD.
- Retire la manguera del artículo y guárdela en la unidad.
- Mueva el interruptor de energía principal (1) a la posición de apagado (b, Fig. G).

AJUSTE DE LA PRESIÓN DE APAGADO AUTOMÁTICO: FIGURA G

Nota: La pantalla LCD sólo mostrará presiones de inflado cuando el inflador esté en uso. En modo de inflado y de bombeo la unidad mostrará el estado de la batería.

- Para cambiar entre las distintas unidades de medida (psi, bar o kPa), presione los botones - y + (21 y 23) al mismo tiempo hasta que aparezcan las unidades requeridas.
- Mantenga presionados los botones - y + (21 & 23) durante 3 segundos hasta que la pantalla parpadee.
- Mientras la pantalla parpadea, presione - o + (21 y 23) hasta que aparezca la presión requerida.
- Después de 3 segundos la pantalla parpadeará y volverá a una lectura de "0.0". Esto es normal.

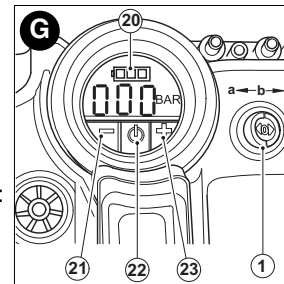

- Conecte el adaptador universal para válvulas y los accesorios, si es necesario, al artículo que se va a inflar, asegurándose de que la palanca del adaptador para válvulas está en la posición de abajo para encaje firmemente en su lugar.

- Para encender el inflador presione el botón de energía (22) en la pantalla LCD.

- Cuando el artículo que se va a inflar ha alcanzado el valor predefinido, la unidad se apagará automáticamente.

Nota: Es posible que observe que la lectura de presión real descienda después de un par de segundos; esto es normal.

- Para detener el inflador en cualquier momento, presione el botón de energía (22) en la pantalla LCD.

- Retire el adaptador para válvulas o el accesorio del artículo inflado y el adaptador de 12 voltios (8) del tomacorriente para accesorios de 12 voltios de su vehículo.

- Mueva el interruptor de energía principal (1) a la posición de apagado (b).

Nota: Si el interruptor de energía principal se apaga, todos los ajustes se perderán y será necesario volver a introducirlos siguiendo las instrucciones bajo el título 'Ajuste de la presión de apagado automático'. Esta es una característica de seguridad para evitar el riesgo de INFLADO EXCESIVO de los artículos.

USO DEL INFLADOR COMO UN MANÓMETRO

- Mueva el interruptor de energía principal (1) a la posición para inflar (c, Fig. G).

- Conecte el adaptador universal para válvulas (6) al artículo que se va a comprobar.

- La pantalla LCD mostrará la presión del artículo.

- Después de la comprobación, mueva el interruptor de energía principal (1) a la posición de apagado y vuelva a poner la manguera en la ubicación de almacenamiento.

OPERACIÓN DE LA BOMBA DE ALTO VOLUMEN

Nota: No opere la bomba cuando el motor del vehículo esté funcionando.

Nota: Asegúrese de que el tomacorriente para accesorios de 12 V de CC tenga corriente.

En algunos vehículos, el tomacorriente para accesorios sólo puede tener corriente cuando la llave de ignición está en la posición para accesorios.

Para inflar mediante el uso de la bomba de alto volumen (es decir, colchones inflables, balsas, flotadores para piscina):

Nota: El modo de bombeo NO tiene una función de apagado automático.

- Mueva el interruptor de energía principal (1) a la posición de bombeo (a, Fig. G).

- Retire la manguera de alto volumen (7) del canal de almacenamiento alrededor del centro de la unidad y colóquela en la conexión para inflar de la bomba de alto volumen (10).

- Inserte la manguera (con accesorios si es necesario) en el artículo que va a inflar.

- Para encender la bomba, presione el interruptor de energía (22) en la pantalla LCD.

- Cuando el artículo esté inflado como se requiere o para detener la bomba en cualquier momento, presione el interruptor de energía (22) en la pantalla LCD.

- Retire la manguera del artículo y guárdela en la unidad.

- Mueva el interruptor de energía principal (1) a la posición de apagado (b, Fig. G).

Para desinflar mediante el uso de la bomba de alto volumen (es decir, colchones inflables, balsas, flotadores para piscina):

Nota: El modo de bombeo NO tiene una función de apagado automático.

- Mueva el interruptor de energía principal (1) a la posición de bombeo (a, Fig. G).

- Retire la manguera de alto volumen (7) del canal de almacenamiento alrededor del centro de la unidad y colóquela en la conexión para desinflar de la bomba de alto volumen (4) (Fig. H).

- Inserte la manguera (con accesorios si es necesario) en el artículo que se va a desinflar.

- Para encender la bomba, presione el interruptor de energía (22) en la pantalla LCD.

- Cuando el artículo esté desinflado o para detener la bomba en cualquier momento, presione el interruptor de energía (22) en la pantalla LCD.

- Retire la manguera de alto volumen (7) del artículo y guárdela en el canal de almacenamiento alrededor del centro de la unidad.

- Mueva el interruptor de energía principal (1) a la posición de apagado (b, Fig. G).

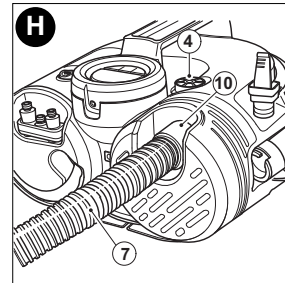

OPERACIÓN DE LA LUZ LED

Para encender la luz LED (12):

- Mueva el interruptor de energía principal (1) a la posición para inflar (c, Fig. G) o bombear (a, Fig. G).
- Presione cualquiera de los botones - o + (21, 23) en la pantalla LCD (2) para encender la luz LED (12).

Para apagar la luz LED (12):

- Oprima cualquiera de los botones - o + (21, 23) nuevamente.
- Mueva el interruptor de energía principal (1) a la posición de apagado.

MODO DE SUSPENSIÓN PARA CONSERVAR LA VIDA ÚTIL DE LA BATERÍA

- La unidad cuenta con una función de modo de suspensión que ayudará a prolongar la vida útil de la batería interna.
- Si la unidad se deja encendida y sin uso durante más de 2 minutos, entrará en modo de suspensión.
- Para encender la unidad nuevamente, mueva el interruptor de energía principal encendiéndolo y apagándolo, o presione cualquier botón en la pantalla LCD.

Nota: Después del modo de suspensión, todos los ajustes se perderán y será necesario volver a introducirlos siguiendo las instrucciones bajo el título 'Ajuste de la presión de apagado automático'.

REEMPLAZO DEL FUSIBLE DEL ENCHUFE PARA ACCESORIOS DE CC DEL VEHÍCULO

- Retire la tapa girándola hacia la izquierda.
- Retire la clavija central.
- Retire el fusible.
- Inserte un nuevo fusible del mismo tipo y tamaño (8 A/250 V).
- Vuelva a colocar la tapa y la clavija central.
- Ajuste la tapa girándola hacia la derecha sobre el enchufe.

RETIRO DE BATERÍAS (PARA RECICLADO) (FIG. I)

⚠ ADVERTENCIA: Tenga cuidado al manipular baterías a fin de no producir un cortocircuito entre la batería y materiales conductores como anillos, pulseras y llaves. La batería o el conductor pueden sobrecalentarse y provocar quemaduras.

Antes de intentar desarmar el cuerpo principal del producto, enciéndala y déjela así hasta que se agote la energía para asegurarse de que la batería se haya descargado completamente.

Con un destornillador Phillips, retire los tornillos de la tapa de la cubierta inferior que se muestra en la figura I. Retire la batería y tire de las pinzas de los terminales. Consulte "Información de mantenimiento" para el reemplazo de baterías.

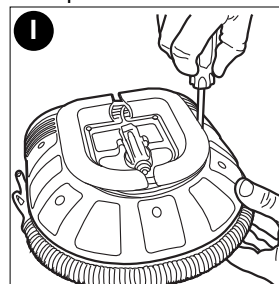

MANTENIMIENTO

Para limpiar la herramienta, sólo utilice jabón suave y un paño húmedo. Nunca permita que penetre líquido dentro de la herramienta ni sumerja ninguna de las piezas en un líquido.

IMPORTANTE: Para garantizar la SEGURIDAD y la CONFIABILIDAD del producto, las reparaciones, el mantenimiento y los ajustes (los que no estén enumerados en este manual) deben ser realizados por los centros de mantenimiento autorizados u otro personal de mantenimiento calificado, y siempre deben utilizarse piezas de repuesto idénticas.

DETECCIÓN DE PROBLEMAS		
Problema	Causa posible	Solución posible
• La unidad no enciende. no está conectado.	Adaptador de 12 voltios de 12 voltios. Posición de tomacorriente para accesorios. Interruptor principal de encendido/apagado no está en la posición correcta. El fusible del adaptador de 12 voltios se quemó. El cable o el interruptor se dañó.	Conecte el adaptador Gire la llave a accesorios. Mueva el interruptor principal a la posición requerida. Reemplace el fusible que con uno del mismo tamaño y tipo (8 A/250 V). Haga reemplazar el cable o el interruptor en un centro de mantenimiento de Black & Decker o en un centro de servicio autorizado.
No infla.	Se seleccionó modo incorrecto.	Seleccione el modo correcto.
La pantalla LCD no se enciende.	La unidad está en modo de suspensión.	Presione cualquier botón en la pantalla LCD.

Para conocer la ubicación del centro de mantenimiento más cercano a fin de recibir ayuda con su producto, visite nuestro sitio Web www.blackanddecker.com o llame a la línea de ayuda BLACK & DECKER al **55-5326-7100**

EL SELLO RBRC™

El sello RBRC™ (Corporación de reciclado de baterías recargables) que se encuentra sobre la batería de plomo-ácido (o paquete de baterías) indica que los costos para reciclar la batería (o el paquete de baterías) al final de su vida útil ya han sido pagados por Black & Decker. En algunas zonas, es ilegal tirar las baterías usadas de plomo-ácido en la basura o en el depósito de desechos sólidos del municipio. El programa RBRC proporciona una alternativa de conciencia sobre el cuidado del medio ambiente.

RBRC en cooperación con Black & Decker y otros usuarios de baterías, estableció programas en los Estados Unidos y Canadá para facilitar la recolección de baterías de plomo-ácido ya usadas. Ayude a proteger nuestro medio ambiente y a conservar los recursos naturales devolviendo las baterías de plomo-ácido ya usadas a un centro de mantenimiento autorizado Black & Decker o a un comerciante minorista para que sean recicladas. También puede comunicarse con el centro de reciclado para obtener información sobre dónde dejar las baterías, o llamar al **1-800-8-BATTERY**.



ACCESORIOS

Los accesorios que se recomiendan para la herramienta están disponibles en su distribuidor local o en el centro de servicio autorizado. Si necesita ayuda con respecto a los accesorios, llame al: **1-800-544-6986**.

⚠ ¡ADVERTENCIA! El uso de accesorios no recomendados para utilizar con esta herramienta puede resultar peligroso.

INFORMACIÓN DE MANTENIMIENTO

Todos los Centros de servicio de Black & Decker cuentan con personal altamente capacitado dispuesto a brindar a todos los clientes un servicio eficiente y confiable en la reparación de herramientas eléctricas. Si necesita consejo técnico, reparaciones o piezas de repuesto originales de fábrica, póngase en contacto con el centro de servicio de Black & Decker más cercano a su domicilio. Para ubicar su centro de servicio local, consulte la sección "Herramientas eléctricas" (Tools-Electric) de las páginas amarillas, llame al **1-800-544-6986** o visite nuestro sitio www.blackanddecker.com.

GARANTÍA COMPLETA DE UN AÑO PARA USO EN EL HOGAR

Black & Decker (Estados Unidos) Inc. ofrece una garantía de un año por cualquier defecto del material o de fabricación de este producto. El producto defectuoso se reparará o reemplazará sin costo alguno de dos maneras.

La primera opción, el reemplazo, es devolver el producto al comercio donde se lo adquirió (siempre y cuando se trate de un comercio participante). Las devoluciones deben realizarse conforme a la política de devolución del comercio (generalmente, entre 30 y 90 días posteriores a la venta). Le pueden solicitar comprobante de compra. Consulte en el comercio acerca de la política especial sobre devoluciones una vez excedido el plazo establecido.

La segunda opción es llevar o enviar el producto (con flete pago) a un Centro de mantenimiento propio o autorizado de Black & Decker para su reparación o reemplazo según nuestro criterio. Le pueden solicitar el comprobante de compra. Los Centros de mantenimiento autorizados y de propiedad de Black & Decker se detallan en la sección "Herramientas eléctricas" (Tools-Electric) de las páginas amarillas de la guía telefónica. Esta garantía no se extiende a los accesorios. Esta garantía le concede derechos legales específicos; usted puede tener otros derechos que pueden variar según el estado o la provincia. Si tiene alguna pregunta, comuníquese con el gerente del Centro de mantenimiento de Black & Decker de su zona. Este producto no está diseñado para uso comercial.

AMÉRICA LATINA: esta garantía no se aplica a los productos que se venden en América Latina. Para los productos que se venden en América Latina, debe consultar la información de la garantía específica del país que viene en el empaque, llamar a la compañía local o visitar el sitio Web a fin de obtener esa información.

EPECIFICACIONES

CARGADOR: 120 V, AC 60HZ, 0,9 AMPERIOS

SALIDA: 12 V DC 8 AMPERIOS

· GARANTÍA BLACK & DECKER · BLACK & DECKER WARRANTY
· SOLAMENTE PARA PROPOSITOS DE MEXICO

Distributor Name · *Sello firma del distribuidor*

Date of purchase · *Fecha de compra*

Invoice No. · No. de factura

PRODUCT INFORMATION · IDENTIFICACIÓN DEL PRODUCTO

Cat. No. · *Catalogo ó Modelo*

Serial Number · No. de serie

Name · *Nombre*

Last Name · Apellido

Address · *Dirección*

City · *Ciudad*

State · Estado

Postal Code · *Código Postal*

Country · País

Telephone · *No. Teléfono*

1 AÑO DE GARANTIA

Este producto cuenta con 1 año de garantía a partir de la fecha de compra contra cualquier defecto de su funcionamiento, así como cualquier falla debido a materiales empleados para su fabricación ó mano de obra defectuosa.

Nuestra garantía incluye la reparación o reposición del producto y/o componentes sin cargo alguno para el cliente incluyendo la mano de obra, esta incluye los gastos de trasportación erogados para lograr cumplimiento de esta garantía en los domicilios diversos señalados.

Para hacer efectiva esta garantía deberá presentar su herramienta y esta póliza sellada por el establecimiento comercial donde se adquirió el producto.

Nos comprometemos a entregar el producto en un lapso no mayor a 30 días hábiles contados a partir de la fecha de recepción del mismo en nuestros talleres de servicio autorizados.

ESTA GARANTIA NO APLICA CUANDO:

El producto se hubiese utilizado en condiciones distintas a las normales.

El producto no hubiese sido operado de acuerdo con el instructivo de uso que se acompaña.

El producto hubiese sido alterado o reparado por personas no autorizadas por nosotros.

Importador: Black & Decker S.A. de .C.V

Bosque de Cidros Acceso Radiatas No.42

3ra.Seccion de Bosques de las lomas

C.P.05120, Mexico, D.F. Tel: (01 55) 5326 7100

SOLAMENTE PARA PROPOSITOS DE MEXICO

**Grupo Realsa en herramientas,
S.A. de C.V.**

Súper Manzana 69 MZ.01 Lote 30
(Av. Torcasita)
Col. Puerto Juárez
Cancún, Quintana Roo
Tel. 01 998 884 72 27

Ferre Pat de Puebla, S.A. de C.V.

16 de Septiembre No. 6149
Col. El Cerrito
Puebla, Puebla
Tel. 01 222 264 12 12

Ferre Pat de Puebla, S.A. de C.V.

Ejército Mexicano No. 15
Col. Ejido 1ro. de Mayo
Boca del Rio, Veracruz
Tel. 01 229 167 89 89

**Servicio de Fabrica Black & Decker,
S.A. de C.V.**

Lázaro Cardenas No. 18
Col. Obrera
Distrito Federal
Tel. 55 88 95 02

**Representaciones Industriales Robles,
S.A. de C.V.**

Tezozomoc No. 89
Col. La Preciosa
Distrito Federal
Tel. 55 61 86 82

**Gpo. Comercial de Htas. y Refacciones
de Occidente, S.A. de C.V.**

Av. La Paz No. 1779
Col. Americana, S. Juárez
Guadalajara, Jalisco
Tel. 01 33 38 25 69 78

Herramientas y Equipos Profesionales

Av. Colón 2915 Ote.
Col. Francisco I. Madero
Monterrey, Nvo. León
Tel. 01 81 83 54 60 06

**Htas. Portátiles de Chihuahua,
S.A. de C.V.**

Av. Universidad No. 2903
Col. Fracc. Universidad
Chihuahua, Chihuahua
Tel. 01 614 413 64 04

Fernando González Armenta

Bolivia No. 605
Col. Felipe Carrillo Puerto
Cd. Madero, Tampico
Tel. 01 833 221 34 50

Perfiles y Herramientas de Morelia

Gertrudis Bocanegra No. 898
Col. Ventura Puente
Morelia, Michoacán
Tel. 01 443 313 85 50

Enrique Robles

Av. de la Solidaridad No. 12713
Col. La Pradera
Irapuato, Guanajuato
Tel. 01 462 626 67 39

Hernández Martínez Jeanette

Prolongación Corregidora Nte. No. 1104
Col. Arboledas
Queretaro, Qro.
Tel. 01 442 245 25 80

PARA OTRAS LOCALIDADES LLAME AL 01 800 847 2309 o 01 800 847 2312.

**Vea "Herramientas
eléctricas (Tools-Electric)"
- Páginas amarillas -
para Servicio y ventas**



**BLACK & DECKER S.A. DE C.V.
BOSQUES DE CIDROS ACCESO RADIATAS NO. 42
COL. BOSQUES DE LAS LOMAS.
05120 MEXICO, D.F.
TEL. (01 55) 5326 7100
01 800 847 2309/01 800 847 2312**

Free Manuals Download Website

<http://myh66.com>

<http://usermanuals.us>

<http://www.somanuals.com>

<http://www.4manuals.cc>

<http://www.manual-lib.com>

<http://www.404manual.com>

<http://www.luxmanual.com>

<http://aubethermostatmanual.com>

Golf course search by state

<http://golfingnear.com>

Email search by domain

<http://emailbydomain.com>

Auto manuals search

<http://auto.somanuals.com>

TV manuals search

<http://tv.somanuals.com>