



HEDGE TRIMMER INSTRUCTION MANUAL

Model Numbers HT18, HT20, HT22

Thank you for choosing Black & Decker! Go to www.BlackandDecker.com/NewOwner to register your new product.

PLEASE READ BEFORE RETURNING THIS PRODUCT FOR ANY REASON:

If you have a question or experience a problem with your Black & Decker purchase, go to

WWW.BLACKANDDECKER.COM/INSTANTANSWERS
for instant answers 24 hours a day.

If you can't find the answer or do not have access to the internet, call 1-800-544-6986 from 8 a.m. to 5 p.m. EST Mon. - Fri to speak with an agent.

Please have the catalog number available when you call.

SAVE THIS MANUAL FOR FUTURE REFERENCE.

VEA EL ESPAÑOL EN LA CONTRAPORTADA.

POUR LE FRANÇAIS, VOIR LA COUVERTURE ARRIÈRE.

INSTRUCTIVO DE OPERACIÓN, CENTROS DE SERVICIO Y PÓLIZA DE GARANTÍA. ADVERTENCIA: LÉASE ESTE INSTRUCTIVO ANTES DE USAR EL PRODUCTO.

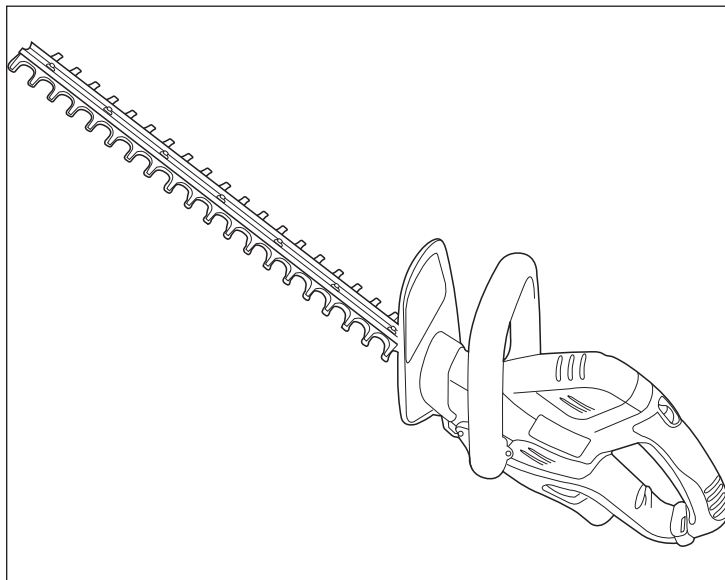

KEY INFORMATION YOU SHOULD KNOW:

- To insure extension cord does not come loose see **figure D** for proper attachment.
- In order to operate the trimmer, the lock button must first be pulled back (see **figure E**) then squeeze trigger.

TABLE OF CONTENTS

Safety Guidelines - Definitions	2
General Safety Rules	2
Hedge Trimmer Safety Rules	3
Extension Cords	4
Components	5
Assembly Instructions	5
Operating Instructions	6
Trimming Instructions	6
Maintenance	7
Accessories	7
Service Information	8
Two-Year Home Use Warranty	8
Troubleshooting	9

SAFETY GUIDELINES - DEFINITIONS

It is important for you to read and understand this manual. The information it contains relates to protecting YOUR SAFETY and PREVENTING PROBLEMS. The symbols below are used to help you recognize this information.

⚠ DANGER: Indicates an imminently hazardous situation which, if not avoided, will result in death or serious injury.

⚠ WARNING: Indicates a potentially hazardous situation which, if not avoided, could result in death or serious injury.

⚠ CAUTION: Indicates a potentially hazardous situation which, if not avoided, may result in minor or moderate injury.

NOTICE: Used without the safety alert symbol indicates a potentially hazardous situation which, if not avoided, may result in property damage.

GENERAL POWER TOOL SAFETY WARNINGS

⚠ WARNING! Read all safety warnings and instructions. Failure to follow the warnings and instructions may result in electric shock, fire and/or serious injury.

Save all warnings and instructions for future reference.

The term "power tool" in the warnings refers to your mains-operated (corded) power tool or battery-operated (cordless) power tool.

1) Work area safety

- Keep work area clean and well lit.** *Cluttered or dark areas invite accidents.*
- Do not operate power tools in explosive atmospheres, such as in the presence of flammable liquids, gases or dust.** *Power tools create sparks which may ignite the dust or fumes.*
- Keep children and bystanders away while operating a power tool.** *Distractions can cause you to lose control.*

2) Electrical safety

- Power tool plugs must match the outlet. Never modify the plug in any way. Do not use any adapter plugs with earthed (grounded) power tools.** *Unmodified plugs and matching outlets will reduce risk of electric shock.*
- Avoid body contact with earthed or grounded surfaces such as pipes, radiators, ranges and refrigerators.** *There is an increased risk of electric shock if your body is earthed or grounded.*
- Do not expose power tools to rain or wet conditions.** *Water entering a power tool will increase the risk of electric shock.*
- Do not abuse the cord. Never use the cord for carrying, pulling or unplugging the power tool. Keep cord away from heat, oil, sharp edges or moving parts.** *Damaged or entangled cords increase the risk of electric shock.*
- When operating a power tool outdoors, use an extension cord suitable for outdoor use.** *Use of a cord suitable for outdoor use reduces the risk of electric shock.*
- If operating a power tool in a damp location is unavoidable, use a ground fault circuit interrupter (GFCI) protected supply.** *Use of a GFCI reduces the risk of electric shock.*

g) A GFCI with a tripping current of 30mA or less is recommended.

3) Personal safety

a) **Stay alert, watch what you are doing and use common sense when operating a power tool. Do not use a power tool while you are tired or under the influence of drugs, alcohol or medication.** *A moment of inattention while operating power tools may result in serious personal injury.*

b) **Use personal protective equipment. Always wear eye protection.** *Protective equipment such as dust mask, non-skid safety shoes, hard hat, or hearing protection used for appropriate conditions will reduce personal injuries.*

c) **Prevent unintentional starting. Ensure the switch is in the off-position before connecting to power source and/or battery pack, picking up or carrying the tool.** *Carrying power tools with your finger on the switch or energizing power tools that have the switch on invites accidents.*

d) **Remove any adjusting key or wrench before turning the power tool on.** *A wrench or a key left attached to a rotating part of the power tool may result in personal injury.*

e) **Do not overreach. Keep proper footing and balance at all times.** *This enables better control of the power tool in unexpected situations.*

f) **Dress properly. Do not wear loose clothing or jewelry. Keep your hair, clothing and gloves away from moving parts.** *Loose clothes, jewelry or long hair can be caught in moving parts.*

g) **If devices are provided for the connection of dust extraction and collection facilities, ensure these are connected and properly used.** *Use of dust collection can reduce dust-related hazards.*

4) Power tool use and care

a) **Do not force the power tool. Use the correct power tool for your application.** *The correct power tool will do the job better and safer at the rate for which it was designed.*

b) **Do not use the power tool if the switch does not turn it on and off.** *Any power tool that cannot be controlled with the switch is dangerous and must be repaired.*

c) **Disconnect the plug from the power source and/or the battery pack from the power tool before making any adjustments, changing accessories, or storing power tools.** *Such preventive safety measures reduce the risk of starting the power tool accidentally.*

d) **Store idle power tools out of the reach of children and do not allow persons unfamiliar with the power tool or these instructions to operate the power tool.** *Power tools are dangerous in the hands of untrained users.*

e) **Maintain power tools. Check for misalignment or binding of moving parts, breakage of parts and any other condition that may affect the power tool's operation. If damaged, have the power tool repaired before use.** *Many accidents are caused by poorly maintained power tools.*

f) **Keep cutting tools sharp and clean.** *Properly maintained cutting tools with sharp cutting edges are less likely to bind and are easier to control.*

g) **Use the power tool, accessories and tool bits etc., in accordance with these instructions, taking into account the working conditions and the work to be performed.** *Use of the power tool for operations different from those intended could result in a hazardous situation.*

5) Service

a) **Have your power tool serviced by a qualified repair person using only identical replacement parts.** *This will ensure that the safety of the power tool is maintained.*

HEDGE TRIMMER SAFETY WARNINGS

- **Use both hands when operating the hedge trimmer. Using one hand could cause loss of control and result in serious personal injury.**
- **Keep all parts of the body away from the cutter blade. Do not remove cut material or hold material to be cut when blades are moving. Make sure the switch is off when clearing jammed material. Blades coast after turn off.** *A moment of inattention while operating the hedge trimmer may result in serious personal injury.*

COMPONENTS

1. Blade
2. Guard
3. Bail Handle
4. Lock Off Button
5. Trigger Switch
6. Switch Handle
7. Cord Retainer

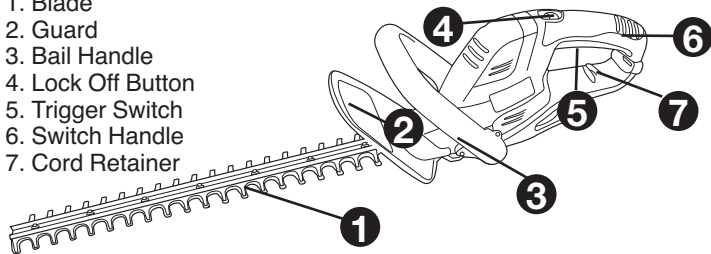

ASSEMBLY INSTRUCTIONS

ASSEMBLY TOOLS REQUIRED (NOT SUPPLIED):

- Phillips Screwdriver

ATTACHING GUARD AND BAIL HANDLE TO TRIMMER

⚠ WARNING: Only use with guard and bail handle properly assembled to hedge trimmer. The use of the hedge trimmer without the proper guard and bail handle provided may result in serious personal injury.

The trimmer is shipped with the guard and bail handle attached to the trimmer with a plastic zip tie.

To assemble to trimmer:

- Cut the plastic zip tie.
- Remove the six screws that are partially run into the trimmer housing (**figure A**).

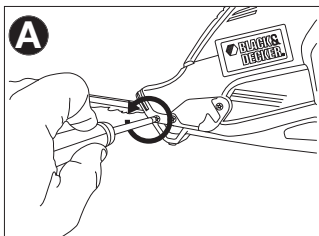

- Slide the guard onto the front of the trimmer housing.
- Insert two of the six screws into the openings on the side of the guard and tighten securely as shown in **figure B**.

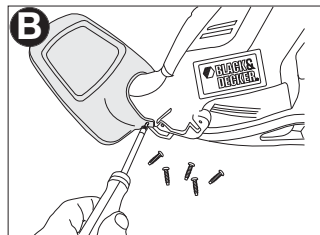

- Slide the bail handle onto the front of the trimmer housing behind the guard.
- Insert the remaining four screws into the openings on the side of the bail handle and tighten securely as shown in **figure C**.

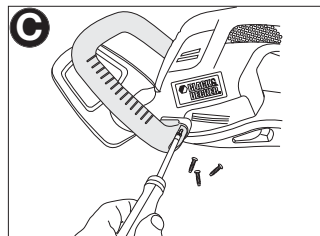

ATTACHING EXTENSION CORD TO TRIMMER

An extension cord retainer is built into the switch handle that prevents the tool from coming unplugged.

To use this feature, double the extension cord about 8 inches (203 mm) from the end, and insert it into the slot in the back of the handle area. Hook the loop formed by doubling the cord, over the cord retainer tab, as shown in **figure D**.

Gently tug on the cord to insure that it is firmly retained in the trimmer's housing.

Plug the receptacle end of the extension cord into the plug blades in the trimmer.

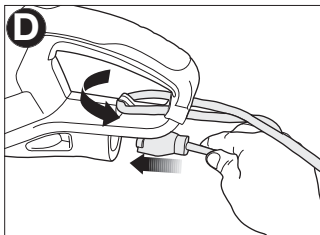

SAVE THESE INSTRUCTIONS FOR FUTURE USE

OPERATING INSTRUCTIONS

TO TURN THE TOOL ON

To turn the tool "ON", slide the lock off button, shown in **figure E**, backward and, squeeze the trigger switch. Once the unit is running, you may release the lock off button.

In order to keep the unit running you must continue to squeeze the trigger. To turn the tool "OFF", release the trigger.

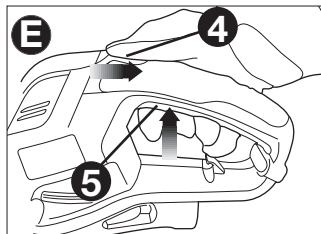

TRIMMING INSTRUCTIONS

- EXTENSION CORD – (Figure F)** Always keep extension cord behind trimmer and away from the trimming operation. Never drape it over a hedge being trimmed. If you cut or damage the cord, unplug it at the electrical outlet immediately, before inspecting or repairing cord.

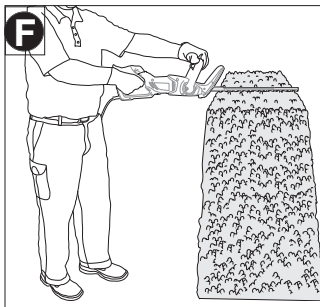

- WORKING POSITION –** Maintain proper footing and balance and do not overreach. Wear safety goggles, non-skid footwear and rubber gloves when trimming. Hold the tool firmly in both hands and turn the tool ON. Always hold the trimmer, as shown in **figure F**, with one hand on the switch handle and one hand on the bail handle. Never hold the tool by the blade guard.

- TRIMMING NEW GROWTH – (Figure G)** – A wide, sweeping motion, feeding the blade teeth through the twigs is most effective. A slight downward tilt of the blade, in the direction of motion gives the best cutting.

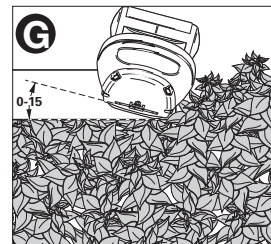

- CAUTION:** Do not use **model HT18** trimmer for cutting stems greater than 5/8 in. (16mm). Do not use **models HT20, HT22** trimmers for cutting stems greater than 3/4 in. (19mm). Use the trimmer only for cutting normal shrubbery found around houses and buildings.

- LEVEL HEDGES (Figure H)** – To obtain exceptionally level hedges, a piece of string can be stretched along the length of the hedge as a guide.

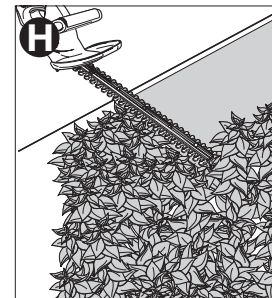

5. **SIDE-TRIMMING HEDGES (Figure I)** – Begin at the bottom and sweep up.

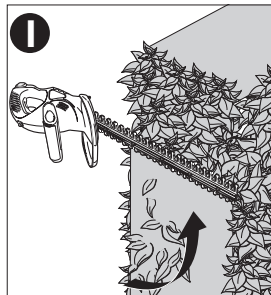

⚠ WARNING: TO GUARD AGAINST INJURY, OBSERVE THE FOLLOWING:

- READ INSTRUCTION MANUAL BEFORE USING, SAVE INSTRUCTION MANUAL.
- CHECK THE HEDGE FOR FOREIGN OBJECTS SUCH AS WIRE OR FENCES BEFORE EACH USE.
- KEEP HANDS ON HANDLES. DON'T OVERREACH.
- DO NOT USE UNDER WET CONDITIONS.
- DO NOT USE WITH DAMAGED EXTENSION CORD.

⚠ DANGER: KEEP HANDS AWAY FROM BLADES.

⚠ CAUTION: BLADE COASTS AFTER TURN OFF.

MAINTENANCE

⚠ WARNING: Remove extension cord from trimmer before servicing, cleaning or removing material from the gardening appliance.

The cutting blades are made from high quality, hardened steel and with normal usage, they will not require sharpening. However, if you accidentally hit a wire fence (**figure J**), stones, glass or other hard objects, you may put a nick in the blade. There is no need to remove this nick as long as it does not interfere with the movement of the blade. If it does interfere, unplug the cord and use a fine toothed file or sharpening stone to remove the nick. If you drop the trimmer, carefully inspect it for damage. If the blade is bent, housing cracked, or handles broken or if you see any other condition that may affect the trimmer's operation contact your local Black & Decker Service Center for repairs before putting it back into use.

Fertilizers and other garden chemicals contain agents which greatly accelerate the corrosion of metals. Do not store the unit on or adjacent to fertilizers or chemicals.

Use only mild soap and a damp cloth to clean the unit. Never let any liquid get inside the unit; never immerse any part of the unit into a liquid. Prevent the blades from rusting by applying a film of light machine oil after cleaning.

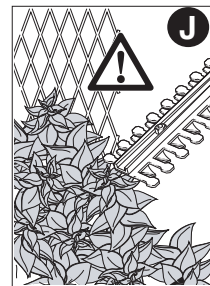

ACCESSORIES

⚠ WARNING: DO NOT use the Hedge Trimmer with any type of accessory or attachment. Such usage might be hazardous.

SERVICE INFORMATION

All Black & Decker Service Centers are staffed with trained personnel to provide customers with efficient and reliable power tool service.

Whether you need technical advice, repair, or genuine factory replacement parts, contact the Black & Decker location nearest you. To find your local service location, refer to the yellow page directory under "Tools—Electric" or call: **1-800-544-6986** or visit **www.blackanddecker.com**.

FULL TWO-YEAR HOME USE WARRANTY

Black & Decker (U.S.) Inc. warrants this product for two years against any defects in material or workmanship. The defective product will be replaced or repaired at no charge in either of two ways.

The first is to return the product to the retailer from whom it was purchased (provided that the store is a participating retailer). Returns should be made within the time period of the retailer's policy for exchanges (usually 30 to 90 days after the sale). Proof of purchase may be required. Please check with the retailer for their specific return policy regarding returns that are beyond the time set for exchanges.

The second option is to take or send the product (prepaid) to a Black & Decker owned or authorized Service Center for repair or replacement at our option. Proof of purchase may be required. Black & Decker owned and authorized Service Centers are listed under "Tools-Electric" in the yellow pages of the phone directory.

This warranty does not apply to accessories. This warranty gives you specific legal rights and you may have other rights which vary from state to state or province to province. Should you have any questions, contact the manager of your nearest Black & Decker Service Center. This product is not intended for commercial use.

LATIN AMERICA: This warranty does not apply to products sold in Latin America. For products sold in Latin America, check country specific warranty information contained in the packaging, call the local company or see the website for warranty information.

FREE WARNING LABEL REPLACEMENT: If your warning labels become illegible or are missing, call **1-800-544-6986** for a free replacement.

TROUBLESHOOTING

<u>Problem</u>	<u>Possible Cause</u>	<u>Possible Solution</u>
<ul style="list-style-type: none"> • Slow running, noisy or hot blades. 	<ul style="list-style-type: none"> • Dry, corroded blades. • Blades or blade support bent. • Bent or damaged teeth. • Loose blade bolts. 	<ul style="list-style-type: none"> • Lubricate blades. • Straighten blade or blade support. • Straighten teeth. • Tighten blade bolts.
<ul style="list-style-type: none"> • Unit will not start. 	<ul style="list-style-type: none"> • Lock off not fully operated. • Cord not plugged in. • Circuit fuse is blown. • Circuit breaker is tripped. • Cord or switch is damaged. 	<ul style="list-style-type: none"> • Check that lock off is fully pulled back prior to moving main trigger. • Plug cord into a working outlet. • Replace circuit fuse. (If the product repeatedly causes the circuit fuse to blow, discontinue use immediately and have it serviced at a Black & Decker service center or authorized servicer.) • Reset circuit breaker. (If the product repeatedly causes the circuit breaker to trip, discontinue use immediately and have it serviced at a Black & Decker service center or authorized servicer.) • Have cord or switch replaced at Black & Decker Service Center or Authorized Servicer.

For assistance with your product, visit our website www.blackanddecker.com for the location of the service center nearest you or call the BLACK & DECKER help line at **1-800-544-6986**.

Imported by
Black & Decker (U.S.) Inc.,
701 E. Joppa Rd.
Towson, MD 21286 U.S.A.

**See 'Tools-Electric'
– Yellow Pages –
for Service & Sales**



BlackandDecker.com
1-800-544-6986



TAILLE-HAIE MODE D'EMPLOI

Numéro de catalogue HT18, HT20, HT22

Merci d'avoir choisi Black & Decker!
Consulter le site Web
www.BlackandDecker.com/NewOwner
pour enregistrer votre nouveau produit.

A LIRE AVANT DE RETOURNER CE PRODUIT POUR QUELQUE RAISON QUE CE SOIT :

Si des questions ou des problèmes surgissent après l'achat d'un produit Black & Decker, consulter le site Web

WWW.BLACKANDDECKER.COM/INSTANTANSWERS
pour obtenir des réponses instantanément 24 heures par jour.
Si la réponse est introuvable ou en l'absence d'accès à l'Internet,
composer le 1 800 544-6986 de 8 h à 17 h HNE, du lundi au
vendredi, pour parler avec un agent.

Prière d'avoir le numéro de catalogue sous la main lors de l'appel.

CONSERVER CE MANUEL POUR UN USAGE ULTERIEUR.

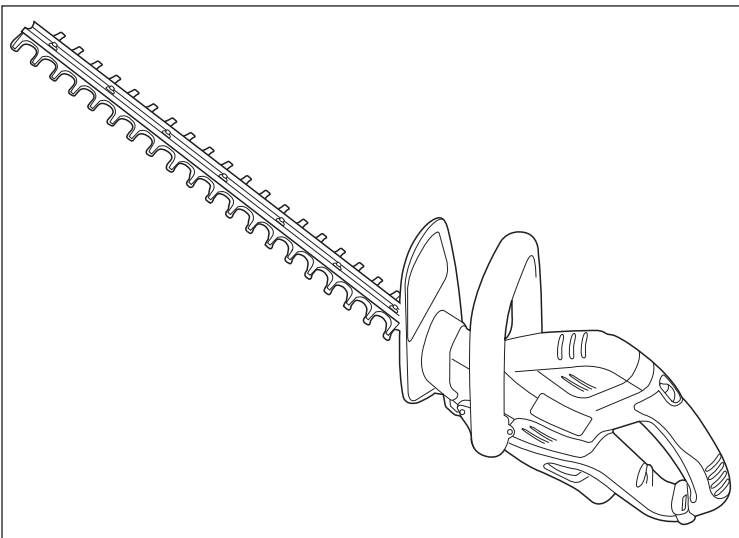

RENSEIGNEMENTS IMPORTANTS

- Afin de s'assurer que la rallonge ne se débranche pas, la raccorder conformément aux **figure D**.
- Pour faire fonctionner l'outil, on doit tirer sur le bouton de verrouillage (**figure E**), puis enfoncer l'actionneur vers le haut.

TABLE DES MATIÈRES

Directives de sécurité - Définitions.....	11
Avertissements de sécurité généraux	12
Règles de sécurité pour le taille-haie.....	13
Rallonges	14
Composantes.....	15
Directives d'assemblage	15
Directives de fonctionnement.....	16
Directives de taillage.....	16
Entretien.....	17
Accessoires.....	17
Information sur les réparations	18
Garantie complète de deux ans pour une utilisation domestique	18
Dépannage	19

LIGNES DIRECTRICES EN MATIÈRE DE SÉCURITÉ - DÉFINITIONS

Il est important que vous lisiez et compreniez ce mode d'emploi. Les informations qu'il contient concernent VOTRE SÉCURITÉ et visent à ÉVITER TOUT PROBLÈME. Les symboles ci-dessous servent à vous aider à reconnaître cette information.

⚠ DANGER : Indique une situation dangereuse imminente qui, si elle n'est pas évitée, causera la mort ou des graves blessures.

⚠ AVERTISSEMENT : Indique une situation potentiellement dangereuse qui, si elle n'est pas évitée, pourrait causer la mort ou de graves blessures.

⚠ MISE EN GARDE : Indique une situation potentiellement dangereuse qui, si elle n'est pas évitée, pourrait causer des blessures mineures ou modérées.

AVIS : Utilisé sans le symbole d'alerte à la sécurité, indique une situation potentiellement dangereuse qui, si elle n'est pas évitée, peut résulter en des dommages à la propriété.

AVERTISSEMENTS DE SÉCURITÉ GÉNÉRAUX POUR LES OUTILS ÉLECTRIQUES

⚠ AVERTISSEMENT! Lire tous les avertissements de sécurité et toutes les directives. Le non-respect des avertissements et des directives pourrait se solder par un choc électrique, un incendie et/ou une blessure grave.

Conserver tous les avertissements et toutes les directives pour un usage ultérieur.

Le terme «outil électrique» cité dans les avertissements se rapporte à votre outil électrique à alimentation sur secteur (avec fil) ou par piles (sans fil).

1) Sécurité du lieu de travail

- a) **Tenir la zone de travail propre et bien éclairée.** *Les endroits sombres sont souvent des causes d'accidents.*
- b) **Ne pas faire fonctionner d'outils électriques dans un milieu déflagrant, soit en présence de liquides inflammables, de gaz ou de poussière.** *Les outils électriques produisent des étincelles qui peuvent enflammer la poussière ou les vapeurs.*
- c) **Éloigner les enfants et les curieux au moment d'utiliser un outil électrique.** *Une distraction pourrait vous en faire perdre la maîtrise.*

2) Sécurité en matière d'électricité

- a) **Les fiches des outils électriques doivent correspondre à la prise. Ne jamais modifier la fiche en aucune façon. Ne jamais utiliser de fiche d'adaptation avec un outil électrique mis à la terre. Le risque de choc électrique sera réduit par l'utilisation de fiches non modifiées correspondant à la prise.**
- b) **Éviter tout contact physique avec des surfaces mises à la terre comme des tuyaux, des radiateurs, des cuisinières et des réfrigérateurs.** *Le risque de choc électrique est plus élevé si votre corps est mis à la terre.*

- c) **Ne pas exposer les outils électriques à la pluie ou à d'autres conditions où il pourrait être mouillé.** *La pénétration de l'eau dans un outil électrique augmente le risque de choc électrique.*
 - d) **Ne pas utiliser abusivement le cordon d'alimentation. Ne jamais utiliser le cordon pour transporter, tirer ou débrancher un outil électrique. Tenir le cordon éloigné de la chaleur, de l'huile, des bords tranchants ou des pièces mobiles.** *Les cordons endommagés ou emmêlés augmentent les risques de choc électrique.*
 - e) **Pour l'utilisation d'un outil électrique à l'extérieur, se servir d'une rallonge convenant à une telle utilisation.** *L'utilisation d'une rallonge conçue pour l'extérieur réduit les risques de choc électrique.*
 - f) **S'il est impossible d'éviter l'utilisation d'un outil électrique dans un endroit humide, brancher l'outil dans une prise ou sur un circuit d'alimentation dotés d'un disjoncteur de fuite à la terre (GFCI).** *L'utilisation de ce type de disjoncteur réduit les risques de choc électrique.*
 - g) **L'emploi d'un disjoncteur de fuite de terre avec un courant de déclenchement de 30 mA ou moins est recommandé.**
- #### 3) Sécurité personnelle
- a) **Être vigilant, surveiller le travail effectué et faire preuve de jugement lorsqu'un outil électrique est utilisé. Ne pas utiliser d'outil électrique en cas de fatigue ou sous l'influence de drogues, d'alcool ou de médicaments.** *Un simple moment d'inattention en utilisant un outil électrique peut entraîner des blessures corporelles graves.*
 - b) **Utiliser des équipements de protection individuelle. Toujours porter une protection oculaire.** *L'utilisation d'équipements de protection comme un masque antipoussière, des chaussures antidérapantes, un casque de sécurité ou des protecteurs auditifs lorsque la situation le requiert réduira les risques de blessures corporelles.*
 - c) **Empêcher les démarrages intempestifs. S'assurer que l'interrupteur se trouve à la position d'arrêt avant de relier**

l'outil à une source d'alimentation et/ou d'insérer un bloc-piles, de ramasser ou de transporter l'outil. *Transporter un outil électrique alors que le doigt repose sur l'interrupteur ou brancher un outil électrique dont l'interrupteur est à la position de marche risque de provoquer un accident.*

- d) **Retirer toute clé de réglage ou clé standard avant de démarrer l'outil.** *Une clé standard ou une clé de réglage attachée à une partie pivotante peut causer des blessures.*
 - e) **Ne pas trop tendre les bras. Conserver son équilibre en tout temps.** *Cela permet de mieux maîtriser l'outil électrique dans les situations imprévues.*
 - f) **S'habiller de manière appropriée. Ne pas porter de vêtements amples ni de bijoux. Garder les cheveux, les vêtements et les gants à l'écart des pièces mobiles.** *Les vêtements amples, les bijoux ou les cheveux longs risquent de rester coincés dans les pièces mobiles.*
 - g) **Si des composants sont fournis pour le raccordement de dispositifs de dépoussiérage et de ramassage, s'assurer que ceux-ci sont bien raccordés et utilisés.** *L'utilisation d'un dispositif de dépoussiérage peut réduire les dangers engendrés par les poussières.*
- 4) **Utilisation et entretien d'un outil électrique**
- a) **Ne pas forcer un outil électrique. Utiliser l'outil électrique approprié à l'application.** *L'outil électrique approprié effectuera un meilleur travail, de façon plus sûre et à la vitesse pour laquelle il a été conçu.*
 - b) **Ne pas utiliser un outil électrique dont l'interrupteur est défectueux.** *Tout outil électrique dont l'interrupteur est défectueux est dangereux et doit être réparé.*
 - c) **Débrancher la fiche du secteur ou le bloc-piles de l'outil électrique avant de faire tout réglage ou changement d'accessoire, ou avant de ranger l'outil électrique.** *Ces mesures préventives réduisent les risques de démarrage accidentel de l'outil électrique.*
 - d) **Ranger les outils électriques hors de la portée des enfants, et ne permettre à aucune personne n'étant pas**

familière avec un outil électrique (ou son manuel d'instruction) d'utiliser ce dernier. *Les outils électriques deviennent dangereux entre les mains d'utilisateurs inexpérimentés.*

- e) **Entretien des outils électriques. Vérifier les pièces mobiles pour s'assurer qu'elles sont bien alignées et tournent librement, qu'elles sont en bon état et ne sont affectées par aucun trouble susceptible de nuire au bon fonctionnement de l'outil électrique.** *En cas de dommage, faire réparer l'outil électrique avant toute nouvelle utilisation. Beaucoup d'accidents sont causés par des outils électriques mal entretenus.*
 - f) **S'assurer que les outils de coupe sont aiguisés et propres.** *Les outils de coupe bien entretenus et affûtés sont moins susceptibles de se coincer et sont plus faciles à contrôler.*
 - g) **Utiliser l'outil électrique, les accessoires, les forets, etc. conformément aux présentes directives en tenant compte des conditions de travail et du travail à effectuer.** *L'utilisation d'un outil électrique pour toute opération autre que celle pour laquelle il a été conçu est dangereuse.*
- 5) **Réparation**
- a) **Faire réparer l'outil électrique par un réparateur professionnel en n'utilisant que des pièces de rechange identiques.** *Cela permettra de maintenir une utilisation sécuritaire de l'outil électrique.*

AVERTISSEMENTS DE SECURITE POUR LE TAILLE-HAIE

- **Utiliser les deux mains pour faire fonctionner le taille-haie.** *Utiliser une main seulement risque d'entraîner la perte de maîtrise de l'outil et de causer de graves blessures corporelles.*
- **Tenir toutes les parties du corps loin de la lame de l'outil de coupe.** *Ne pas enlever la matière coupée ni tenir la matière à couper lorsque les lames fonctionnent. S'assurer que l'interrupteur est en position d'arrêt lors du dégagement de la matière coincée. Les lames continuent de fonctionner après*

l'arrêt de l'outil. *Un moment d'inattention, durant l'utilisation d'un taille-haie, peut se solder par de graves blessures corporelles.*

- **Transporter le taille-haie par sa poignée une fois la lame de l'outil de coupe arrêtée.** *Toujours mettre la gaine de l'outil de coupe avant de transporter ou d'entreposer le taille-haie. Une manutention adéquate du taille-haie permet de réduire les blessures corporelles possibles avec les lames de l'outil de coupe.*
- **Tenir l'outil électrique uniquement par sa surface de prise isolée, car la lame de l'outil de coupe pourrait entrer en contact avec des fils cachés ou son propre cordon.** *Une lame qui entre en contact avec un fil sous tension peut mettre sous tension des pièces métalliques dénudées de l'outil électrique et ainsi donner une décharge électrique à l'opérateur.*
- **Tenir le câble loin de la zone de coupe.** *Durant le fonctionnement de l'outil, le câble peut être caché dans des arbustes et être coupé accidentellement par la lame.*

⚠ DANGER : Tenir les mains loin de la lame. *Tout contact avec la lame risque de causer de graves blessures corporelles.*

⚠ AVERTISSEMENT : Le produit génère de la poussière qui peut renfermer des produits chimiques. Selon l'état de la Californie, ces produits chimiques peuvent causer le cancer ainsi que des malformations congénitales, et ils présentent d'autres dangers au système reproductif humain. Voici des exemples de tels produits chimiques :

- les composés d'engrais;
- les composés d'insecticides, d'herbicides et de pesticides;
- l'arsenic et le chrome provenant de bois traité.

Afin de minimiser les risques, porter de l'équipement de sécurité approuvé comme des masques antipoussières spécialement conçu pour filtrer les particules microscopiques.

L'étiquette apposée sur votre outil peut comprendre les symboles suivants.

V.....volts	A	ampères
Hz.....hertz	W	watts
min	~	courant alternatif
— — —	n _o	vitesse à vide
□	⊕	borne de terre
⚠/min	courses à la minute
		Construction de classe II
		symbole d'alerte à la sécurité

RALLONGES

L'utilisation d'une rallonge conçue pour l'extérieur réduit les risques de choc électrique. Lorsque qu'une rallonge électrique est utilisée, s'assurer d'en utiliser une de calibre suffisamment élevé pour assurer le transport du courant nécessaire au fonctionnement de votre appareil. Un cordon de calibre inférieur causera une chute de tension de ligne et donc une perte de puissance et une surchauffe. Le tableau suivant indique le calibre approprié à utiliser selon la longueur du cordon et l'intensité nominale de la plaque signalétique. En cas de doute, utiliser le calibre suivant le plus gros. Plus le numéro de calibre est petit, plus le cordon est lourd.

Calibre minimal des cordons de rallonge					
Tension	Longueur totale du cordon en pieds				
120V	0-25	26-50	51-100	101-150	
	(0-7,6m)	(7,6-15,2m)	(15,2-30,4m)	(30,4-45,7m)	
240V	0-50	51-100	101-200	201-300	
	(0-15,2m)	(15,2-30,4m)	(30,4-60,9m)	(60,9-91,4m)	
Intensité (A)					
Au moins	Au plus	Calibre moyen des fils (AWG)			
0	- 6	18	16	16	14
6	- 10	18	16	14	12
10	- 12	16	16	14	12
12	- 16	14	12	Non recommandé	

COMPOSANTES

1. Lame
2. Pare-main
3. Anse
4. Bouton de verrouillage
5. Détente
6. Poignée de la détente
7. Dispositif de retenue du cordon

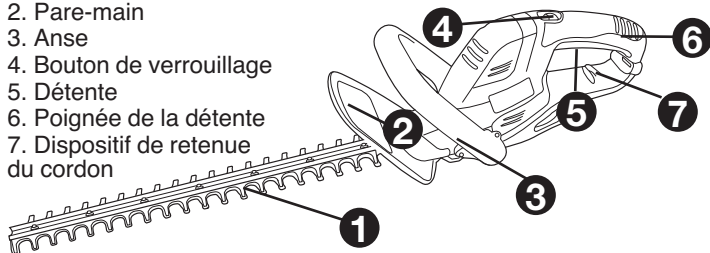

DIRECTIVES DE MONTAGE

OUTILS REQUIS POUR L'ASSEMBLAGE (NON FOURNIS) :

- Tournevis cruciforme

FIXER LE PARE-MAIN ET L'ANSE AU TAILLE-HAIE

⚠ AVERTISSEMENT : Utiliser le taille-haie uniquement si le pare-main et l'anse sont bien montés sur l'outil. Utiliser le taille-haie sans le pare-main et l'anse fournis risque de causer de graves blessures corporelles.

Le taille-haie est expédié avec le pare-main et l'anse fixés à l'outil au moyen d'une attache en plastique.

Montage du taille-haie :

- Couper l'attache en plastique.
- Enlever les six vis rentrées partiellement dans le boîtier du taille-haie (**figure A**).

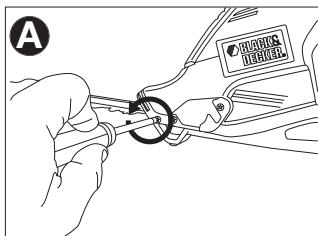

- Glisser le pare-main sur la partie avant du boîtier du taille-haie.
- Insérer deux des six vis dans les ouvertures pratiquées sur le côté du pare-main, puis bien serrer comme le montre la **figure B**.

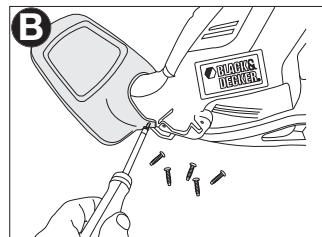

- Glisser l'anse sur la partie avant du boîtier du taille-haie, derrière le pare-main.
- Insérer les quatre vis restantes dans les ouvertures pratiquées sur le côté de l'anse, puis bien serrer comme le montre la **figure C**.

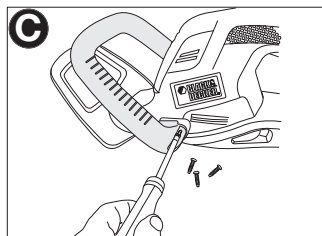

RACCORDEMENT DE LA RALLONGE AU TAILLE-HAIE

Un dispositif de retenue de rallonge est intégré dans la poignée de la détente pour empêcher le débranchement de l'outil.

Pour utiliser ce dispositif, replier la rallonge en deux à environ 203 mm (8 po) de l'extrémité, puis l'insérer dans l'encoche logée à l'arrière de la poignée. Fixer la boucle ainsi formée en repliant la rallonge, sur le dispositif de retenue, comme le montre la **figure D**. Tirer délicatement sur la rallonge afin de s'assurer que celle-ci est fermement retenue par le boîtier du taille-haie. Connecter la prise femelle de la rallonge à la fiche du taille-haie.

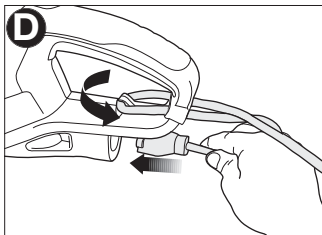

CONSERVER LES PRÉSENTES DIRECTIVES À TITRE DE RÉFÉRENCE

FONCTIONNEMENT

POUR METTRE L'OUTIL EN MARCHÉ

Pour mettre l'outil en marche, faire glisser le bouton de verrouillage (illustré à la **figure E**) vers l'arrière, puis appuyer sur la détente. Une fois l'outil en marche, relâcher le bouton de verrouillage.

Pour que l'outil continue de fonctionner, il faut maintenir la détente enfoncée. Pour éteindre l'outil, relâcher la détente.

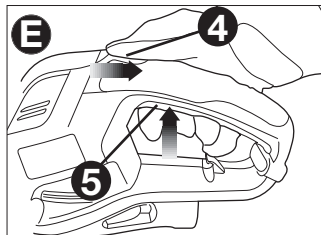

MÉTHODE DE COUPE

1. **RALLONGE (figure F).** Toujours placer la rallonge derrière soi en l'éloignant de la zone de coupe. Ne jamais la déposer sur la haie à tailler. Si on coupe ou on endommage la rallonge, on doit la débrancher immédiatement de la prise murale avant de procéder à l'inspection ou aux réparations requises.

2. **POSITION DE TRAVAIL.**

S'assurer que les pieds sont bien ancrés au sol afin de maintenir son équilibre en tout temps. Ne pas trop étendre les bras. Porter des lunettes de sécurité, des chaussures antidérapantes et des gants de caoutchouc. Tenir le taille-haie fermement des deux mains avant de la mettre en marche. Toujours tenir le taille-haie comme indiqué à la **figure F**, c'est-à-dire avec une main sur la poignée à gâchette et une main sur l'anse. Ne jamais saisir l'outil par son dispositif de protection.

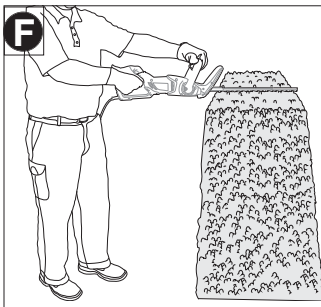

3. **TAILLE DE JEUNES POUSSES (figure G).**

La méthode la plus efficace est d'incliner légèrement les lames vers le bas, dans le sens d'avance, puis de les faire passer directement sur les tiges et de tailler en effectuant de larges mouvements de balayage.

⚠ MISE EN GARDE : Ne pas utiliser le modèle HT18 de taille-haie pour couper des tiges dont le diamètre dépasse 16 mm (5/8 po). Ne pas utiliser les modèles HT20 et HT22 de taille-haie pour couper des tiges dont le diamètre dépasse 19 mm (3/4 po). Utiliser le taille-haie uniquement pour couper les arbustes standard entourant les maisons et les édifices.

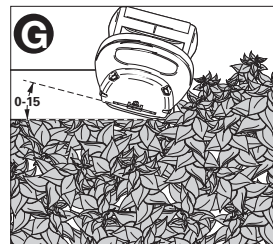

4. **NIVELAGE DES HAIES (figure H).**

Pour bien niveler les haies, il suffit de tendre une ficelle sur toute leur longueur afin de guider la coupe.

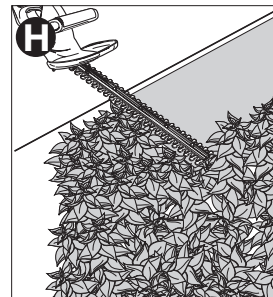

5. **TAILLE LATÉRALE DES HAIES (figure I).** Commencer par le bas et se diriger vers le haut.

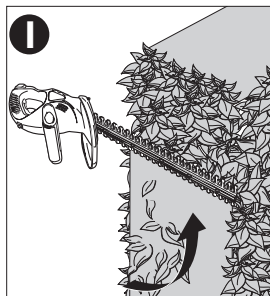

⚠ AVERTISSEMENT : POUR EVITER LES RISQUES DE BLESSURES, RESPECTER LES CONSIGNES SUIVANTES.

- LIRE LE GUIDE AVANT L'UTILISATION; CONSERVER LE GUIDE D'UTILISATION.
- VERIFIER LA HAIE POUR LA PRESENCE DE TOUT OBJET ETRANGER COMME DU FIL DE FER OU DES CLOTURES AVANT CHAQUE UTILISATION.
- LAISSER LES MAINS SUR LES POIGNÉES. NE PAS DÉPASSER SA PORTÉE.
- NE PAS UTILISER DANS DES CONDITIONS MOUILLÉES.
- NE PAS UTILISER LORSQUE LE CORDON EST ENDOMMAGÉ.

⚠ DANGER : TENIR LES MAINS ÉLOIGNÉES DES LAMES.

⚠ MISE EN GARDE : LA LAME CONTINUE DE BOUGER APRÈS AVOIR MIS L'OUTIL HORS TENSION.

ENTRETIEN

⚠ AVERTISSEMENT : débrancher la rallonge du taille-haie avant toute réparation ou tout nettoyage ou retrait de matière de l'appareil électrique de jardin.

Les lames sont faites d'acier trempé de qualité supérieure qui ne nécessite pas d'affûtage suite à une utilisation dans des conditions normales. Toutefois, la lame peut s'émousser si on touche au fil d'une clôture (**fig. J**), à des pierres, à du verre ou à tout autre objet dur. Il n'est pas nécessaire d'enlever la faille si elle ne nuit pas au mouvement de la lame.

Si il nuit, débrancher le cordon, puis utiliser une lime à dents fines ou une pierre à affûter pour enlever l'entaille. En cas de chute, examiner attentivement le taille-haie pour s'assurer qu'il n'est pas endommagé. Lorsque la lame est croche, le boîtier est craqué, les poignées sont brisées ou en cas de tout autre dommage qui peut nuire au bon fonctionnement de l'outil, en confier les réparations au centre de service Black & Decker de la région avant de s'en servir de nouveau.

Les engrais et autres produits chimiques pour le jardinage contiennent des ingrédients qui contribuent à accélérer fortement la corrosion des métaux. Ne pas ranger l'outil sur de tels produits ni à proximité de ceux-ci.

N'utiliser qu'un détergent doux et un chiffon humide pour nettoyer l'appareil. Ne laisser aucun liquide s'infiltrer dans l'outil. Ne pas immerger l'outil. Protéger les lames contre la rouille en les enduisant d'huile légère de machine après les avoir nettoyées.

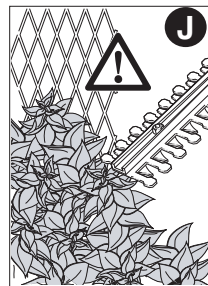

ACCESSOIRES

⚠ AVERTISSEMENT : n'utiliser le taille-haie avec AUCUN accessoire, quel qu'en soit le type. Une telle utilisation peut être dangereuse.

INFORMATION SUR LES REPARATIONS

Tous les centres de réparation Black & Decker sont dotés de personnel qualifié en matière d'outillage électrique; ils sont donc en mesure d'offrir à leur clientèle un service efficace et fiable. Que ce soit pour un avis technique, une réparation ou des pièces de rechange authentiques installées en usine, communiquer avec l'établissement Black & Decker le plus près de chez vous. Pour trouver l'établissement de réparation de votre région, consulter le répertoire des Pages jaunes à la rubrique « Outils électriques » ou composer le numéro suivant : **1 800 544-6986** ou consulter le site www.blackanddecker.com

GARANTIE COMPLETE DE DEUX ANS POUR UNE UTILISATION DOMESTIQUE

Black & Decker (É.-U.) Inc. garantit ce produit pour une durée de deux ans contre tout défaut de matériau ou de fabrication. Le produit défectueux sera remplacé ou réparé sans frais de l'une des deux façons suivantes :

D'abord, retourner le produit au détaillant auprès duquel il a été acheté (à la condition que le magasin soit un détaillant participant). Tout retour doit se faire durant la période correspondant à la politique d'échange du détaillant (habituellement, de 30 à 90 jours après l'achat). Une preuve d'achat peut être requise. Vérifier auprès du détaillant pour connaître sa politique concernant les retours hors de la période définie pour les échanges.

La deuxième option est d'apporter ou d'envoyer le produit (transport payé d'avance) à un centre de réparation autorisé ou à un centre de réparation de Black & Decker pour faire réparer ou échanger le produit, à notre discrétion. Une preuve d'achat peut être requise. Les centres Black & Decker et les centres de service autorisés sont répertoriés dans les pages jaunes, sous la rubrique « Outils électriques ».

Cette garantie ne s'applique pas aux accessoires. Cette garantie vous accorde des droits légaux spécifiques et vous pourriez avoir

d'autres droits qui varient d'un État ou d'une province à l'autre. Pour toute question, communiquer avec le directeur du centre de réparation Black & Decker le plus près de chez vous. Ce produit n'est pas destiné à un usage commercial.

REPLACEMENT GRATUIT DES ÉTIQUETTES

D'AVERTISSEMENT : si les étiquettes d'avertissement deviennent illisibles ou sont manquantes, composer le **1 800 544-6986** pour en obtenir le remplacement gratuit.

DEPANNAGE

<u>Problème</u>	<u>Cause possible</u>	<u>Solution possible</u>
<ul style="list-style-type: none"> • Lames lentes, bruyantes ou chaudes. 	<ul style="list-style-type: none"> • Lames sèches et corrodées. • Lames ou support de lame pliés. • Dents pliées ou endommagées. • Boulons de lame desserrés. 	<ul style="list-style-type: none"> • Lubrifier les lames. • Redresser la lame ou son support. • Redresser les dents. • Serrer les boulons de lame.
<ul style="list-style-type: none"> • L'appareil refuse de démarrer. 	<ul style="list-style-type: none"> • Verrouillage imparfait. • Cordon d'alimentation non branché. • Le fusible du circuit est grillé. • Le disjoncteur est déclenché. • Le cordon d'alimentation ou la prise de courant est endommagé(e). 	<p>S'assurer que le dispositif de verrouillage est reculé complètement avant de déplacer la détente principale.</p> <ul style="list-style-type: none"> • Brancher le cordon dans une prise qui fonctionne. • Remplacer le fusible du circuit. (Si le produit fait griller de façon répétée le fusible du circuit, arrêter immédiatement d'utiliser le produit et le faire réparer dans un centre de réparation Black & Decker ou un centre de réparation autorisé.) • Remettre le disjoncteur à zéro . (Si le produit fait déclencher de façon répétée le disjoncteur, arrêter immédiatement d'utiliser le produit et le faire réparer dans un centre de réparation Black & Decker ou un centre de réparation autorisé.) • Faire remplacer le cordon ou l'interrupteur au centre de réparation Black & Decker ou à un centre de réparation autorisé.

Pour obtenir de l'aide avec l'outil, consulter notre site Web www.blackanddecker.com pour l'emplacement du centre de réparation le plus près ou communiquer avec l'assistance **BLACK & DECKER** au **1-800-544-6986**.

Imported by / Importé par
 Black & Decker Canada Inc.
 100 Central Ave.
 Brockville (Ontario) K6V 5W6

Voir la rubrique "Outils
 électriques"
 des Pages Jaunes
 pour le service et les ventes.





PODADORA DE SETOS MANUAL DE INSTRUCCIONES

Modelo N° HT18, HT20, HT22

Gracias por elegir Black & Decker!
Visite

www.BlackandDecker.com/NewOwner
para registrar su nuevo producto.

LEA EL MANUAL ANTES DE DEVOLVER ESTE PRODUCTO POR CUALQUIER MOTIVO:

Si tiene una consulta o algún inconveniente con su producto
Black & Decker, visite

[HTTP://WWW.BLACKANDDECKER.COM/INSTANTANSWERS](http://WWW.BLACKANDDECKER.COM/INSTANTANSWERS)
para obtener respuestas instantáneas las 24 horas del día.

Si no encuentra la respuesta o no tiene acceso a Internet, llame al
1-800-544-6986 de lunes a viernes de 8 a.m. a 5 p.m. hora del Este
para hablar con un agente. Cuando llame, tenga a mano el número
de catálogo.

CONSERVE ESTE MANUAL PARA FUTURAS CONSULTAS.

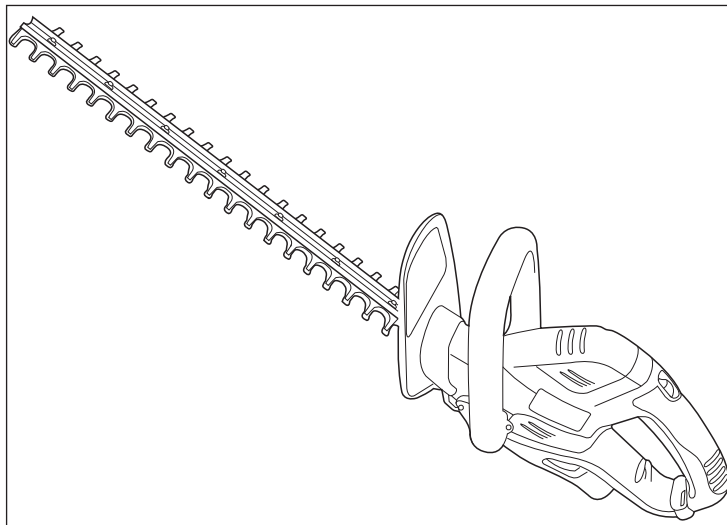

INFORMACION CLAVE QUE DEBE SABER

- Para asegurarse de que el cable de extensión no se vaya a soltar, ver **Figura D** para su acople apropiado.
- Para operar el cortacerco, primero tire del botón de seguridad hacia atrás (ver **Figura E**) y luego apriete el accionador.

ÍNDICE

Normas de seguridad: Definiciones	21
Importante Normas de seguridad	21
Normas de seguridad para el podadora de setos	23
Cables prolongadores	24
Componentes	24
Instrucciones de ensamblaje	25
Instrucciones de operación	26
Instrucciones de poda	26
Mantenimiento	27
Accesorios	28
Información de mantenimiento	28
Garantía completa de dos años para uso doméstico	28
Detección de problemas	29

PAUTAS DE SEGURIDAD/DEFINICIONES

Es importante que lea y comprenda este manual. La información que contiene se relaciona con la protección de SU SEGURIDAD y la PREVENCIÓN DE PROBLEMAS. Los símbolos que siguen se utilizan para ayudarlo a reconocer esta información.

⚠ PELIGRO: indica una situación de peligro inminente que, si no se evita, provocará la muerte o lesiones graves.

⚠ ADVERTENCIA: indica una situación de peligro potencial que, si no se evita, provocará la muerte o lesiones graves.

⚠ PRECAUCIÓN: indica una situación de peligro potencial que, si no se evita, provocará lesiones leves o moderadas.

AVISO: utilizado sin el símbolo de alerta de seguridad indica una situación de peligro potencial que, si no se evita, puede provocar daños en la propiedad.

ADVERTENCIAS GENERALES DE SEGURIDAD PARA HERRAMIENTAS ELÉCTRICAS

⚠ ADVERTENCIA: Lea todas las advertencias de seguridad e instrucciones. El incumplimiento de las advertencias e instrucciones puede provocar descargas eléctricas, incendios o lesiones graves.

Conserve todas las advertencias e instrucciones para futuras consultas.

El término “herramienta eléctrica” incluido en las advertencias hace referencia a las herramientas eléctricas operadas con corriente (con cable eléctrico) o a las herramientas eléctricas operadas con baterías (inalámbricas).

1) Seguridad en el área de trabajo

- a) **Mantenga el área de trabajo limpia y bien iluminada.** *Las áreas abarrotadas y oscuras propician accidentes.*
- b) **No opere herramientas eléctricas en atmósferas explosivas, como ambientes donde se encuentran líquidos, gases o polvo inflamables.** *Las herramientas eléctricas originan chispas que pueden encender el polvo o los vapores.*
- c) **Mantenga a los niños y espectadores alejados de la herramienta eléctrica en funcionamiento.** *Las distracciones pueden provocar la pérdida de control.*

2) Seguridad eléctrica

- a) **Los enchufes de la herramienta eléctrica deben adaptarse al tomacorriente. Nunca modifique el enchufe de ninguna manera. No utilice ningún enchufe adaptador con herramientas eléctricas con conexión a tierra.** *Los enchufes no modificados y que se adaptan a los tomacorrientes reducirán el riesgo de descarga eléctrica.*
- b) **Evite el contacto corporal con superficies puestas a tierra, como por ejemplo tuberías, radiadores, rangos y refrigeradores.** *Existe mayor riesgo de descarga eléctrica si su cuerpo está puesto a tierra.*
- c) **No exponga las herramientas eléctricas a la lluvia o a condiciones de humedad.** *Si ingresa agua a una herramienta eléctrica, aumentará el riesgo de descarga eléctrica.*
- d) **No maltrate al cable. Nunca utilice el cable para transportar, tirar o desenchufar la herramienta eléctrica. Mantenga el cable lejos del calor, aceite, bordes afilados o piezas móviles.** *Los cables dañados o enredados aumentan el riesgo de descarga eléctrica.*
- e) **Al operar una herramienta eléctrica en el exterior, utilice un cable prolongador adecuado para tal uso.** *Utilice un cable adecuado para uso en exteriores a fin de reducir el riesgo de descarga eléctrica.*
- f) **Si el uso de una herramienta eléctrica en un lugar húmedo es imposible de evitar, utilice un suministro protegido con un interruptor de circuito por falla a tierra (GFCI).** *El uso de un GFCI reduce el riesgo de descargas eléctricas.*

- g) **Se recomienda un GFCI con una corriente de disparo de 30 mA o menos.**

3) Seguridad personal

- a) **Permanezca alerta, controle lo que está haciendo y utilice el sentido común cuando emplee una herramienta eléctrica.** *No utilice una herramienta eléctrica si está cansado o bajo el efecto de drogas, alcohol o medicamentos. Un momento de descuido mientras se opera una herramienta eléctrica puede provocar lesiones personales graves.*
- b) **Utilice equipos de protección personal. Siempre utilice protección para los ojos.** *En las condiciones adecuadas, el uso de equipos de protección, como máscaras para polvo, calzado de seguridad antideslizante, cascos o protección auditiva, reducirá las lesiones personales.*
- c) **Evite el encendido por accidente. Asegúrese de que el interruptor esté en la posición de apagado antes de conectarlo a la fuente de energía o paquete de baterías, o antes de levantar o transportar la herramienta.** *Transportar herramientas eléctricas con el dedo apoyado en el interruptor o enchufar herramientas eléctricas con el interruptor en la posición de encendido puede propiciar accidentes.*
- d) **Retire las clavijas de ajuste o llaves de tuercas antes de encender la herramienta eléctrica.** *Una llave de tuercas o una clavija de ajuste que se deje conectada a una pieza giratoria de la herramienta eléctrica pueden provocar lesiones personales.*
- e) **No se estire. Conserve el equilibrio adecuado y manténgase parado correctamente en todo momento.** *Esto permite un mejor control de la herramienta eléctrica en situaciones inesperadas.*
- f) **Use la vestimenta adecuada. No use ropas holgadas ni joyas. Mantenga el cabello, la ropa y los guantes alejados de las piezas en movimiento.** *Las ropas holgadas, las joyas o el cabello largo pueden quedar atrapados en las piezas en movimiento.*

- g) Si se suministran dispositivos para la conexión de accesorios con fines de recolección y extracción de polvo, asegúrese de que estén conectados y que se utilicen correctamente. *El uso de dispositivos de recolección de polvo puede reducir los peligros relacionados con el polvo.*
- 4) **Uso y mantenimiento de la herramienta eléctrica**
- a) **No fuerce la herramienta eléctrica. Utilice la herramienta eléctrica correcta para el trabajo que realizará.** *La herramienta eléctrica correcta hará el trabajo mejor y más seguro a la velocidad para la que fue diseñada.*
- b) **No utilice la herramienta eléctrica si no puede encenderla o apagarla con el interruptor.** *Toda herramienta eléctrica que no puede ser controlada mediante el interruptor es peligrosa y debe ser reparada.*
- c) **Desconecte el enchufe de la fuente de energía y/o el paquete de baterías de la herramienta eléctrica antes de realizar ajustes, cambiar accesorios o almacenar herramientas eléctricas.** *Estas medidas de seguridad preventivas reducen el riesgo de encender la herramienta eléctrica en forma accidental.*
- d) **Guarde las herramientas eléctricas que no están en uso fuera del alcance de los niños y no permite que otras personas no familiarizadas con ella o con estas instrucciones operen la herramienta.** *Las herramientas eléctricas son peligrosas en las manos de usuarios no entrenados.*
- e) **Mantenimiento de las herramientas eléctricas.** **Controle que no haya piezas móviles mal alineadas o trabadas, piezas rotas y toda otra situación que pueda afectar el funcionamiento de las herramientas eléctricas. Si encuentra daños, haga reparar la herramienta eléctrica antes de utilizarla.** *Se producen muchos accidentes a causa de las herramientas eléctricas que carecen de un mantenimiento adecuado.*
- f) **Mantenga las herramientas de corte afiladas y limpias.** *Las herramientas de corte con mantenimiento adecuado, con los bordes de corte afilados son menos propensas a trabarse y son más fáciles de controlar.*

- g) **Utilice la herramienta eléctrica, los accesorios y las brocas de la herramienta, etc. de acuerdo con estas instrucciones y teniendo en cuenta las condiciones de trabajo y el trabajo que debe realizarse.** *El uso de la herramienta eléctrica para operaciones diferentes de aquéllas para las que fue diseñada podría originar una situación peligrosa.*
- 5) **Mantenimiento**
- a) **Haga que una persona de reparaciones calificada realice el mantenimiento de su herramienta eléctrica y utilice piezas de repuesto idénticas solamente.** *Esto garantizará la seguridad de la herramienta eléctrica.*

ADVERTENCIAS DE SEGURIDAD PARA CORTASETOS

- **Utilice ambas manos al operar el cortasetos.** Si utiliza una sola mano podría perder el control y provocar graves lesiones personales.
- **Mantenga todas las partes del cuerpo alejadas de la hoja cortadora.** No retire el material cortado ni sostenga el material que va a cortar mientras las hojas están en movimiento. **Asegúrese de que el interruptor esté apagado al retirar material atascado.** Después de apagar la herramienta las hojas continúan moviéndose durante unos momentos. *Un momento de descuido al operar el cortasetos podría provocar graves lesiones personales.*
- **Transporte el cortasetos sosteniéndolo por el mango con la hoja cortadora inmóvil.** Coloque siempre la cubierta del dispositivo de corte al transportar o guardar el cortasetos. *Una correcta manipulación del cortasetos reducirá la posibilidad de lesiones personales provocadas por las hojas cortadoras.*
- **Sostenga la herramienta eléctrica únicamente por las superficies de agarre aisladas, ya que la hoja de corte podría entrar en contacto con cables eléctricos ocultos o con su propio cable.** El contacto de las hojas de corte con un cable con corriente eléctrica puede provocar que las partes metálicas expuestas de la herramienta eléctrica también conduzcan la corriente y que el operador sufra una descarga eléctrica.

- **Mantenga el cable alejado del área de corte.** Durante el funcionamiento el cable puede estar oculto entre los arbustos y la hoja podría cortarlo accidentalmente.

⚠ PELIGRO: Mantenga las manos alejadas de la hoja. El contacto con la hoja provocará graves lesiones personales.

⚠ ADVERTENCIA: El polvo creado por este producto contiene sustancias químicas reconocidas por el Estado de California como causantes de cáncer, defectos de nacimiento u otros problemas reproductivos. Algunos ejemplos de estas sustancias químicas son:

- compuestos en fertilizantes
- compuestos en insecticidas, herbicidas y pesticidas
- arsénico y cromo de madera con tratamiento químico

Para reducir su exposición a estos productos químicos, use equipo de seguridad aprobado, como máscaras para polvo que están diseñadas especialmente para filtrar las partículas microscópicas.

La etiqueta de su herramienta puede incluir los siguientes símbolos.

- | | | | |
|-----------|--------------------------------|----------------------|--|
| V | voltios | A | amperios |
| Hz | hertz | W | vatios |
| min | minutos | ~ | corriente alterna |
| === | corriente continua | n _o | no velocidad sin carga |
| ☐ | Construcción de clase II | ⊕ | terminal a tierra |
| ⚠ | símbolo de alerta de seguridad | .../min | revoluciones o reciprocidad por minuto |

CABLES PROLONGADORES

Utilice un cable adecuado para uso en exteriores a fin de reducir el riesgo de descarga eléctrica. Cuando utilice un cable prolongador, asegúrese de que tenga la capacidad para conducir la corriente que su producto exige. Un cable de menor capacidad provocará una disminución en el voltaje de la línea que producirá pérdida de potencia y sobrecalentamiento. La siguiente tabla muestra la medida correcta que debe utilizar según la longitud del cable y la capacidad nominal en amperios indicada en la placa. En caso de duda, utilice el calibre inmediatamente superior. Cuanto menor es el número de calibre, más grueso es el cable.

Volts	Calibre mínimo para cables de extensión			
	Longitud total del cable en pies			
120V	0-25	26-50	51-100	101-150
	(0-7,6m)	(7,6-15,2m)	(15,2-30,4m)	(30,4-45,7m)
240V	0-50	51-100	101-200	201-300
	(0-15,2m)	(15,2-30,4m)	(30,4-60,9m)	(60,9-91,4m)
Amperaje	Más de		No más de	
			American Wire Gage	
0	-	6	18	16
6	-	10	18	16
10	-	12	16	14
12	-	16	14	12
				No se recomienda

COMPONENTES

1. Hoja
2. Protector
3. Palanca del interruptor
4. Botón de bloqueo
5. Interruptor de gatillo
6. Mango interruptor
7. Dispositivo de retención del cable

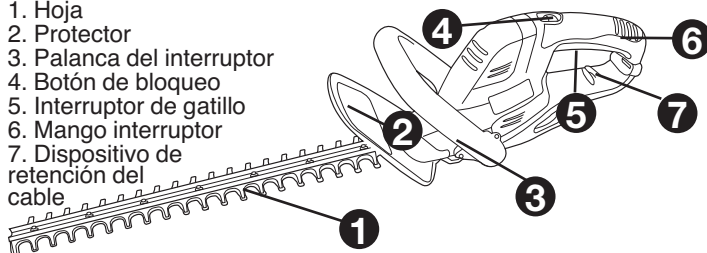

INSTRUCCIONES PARA EL MONTAJE

HERRAMIENTAS NECESARIAS PARA EL ENSAMBLAJE (NO SUMINISTRADAS):

- Destornillador Phillips

INSTALACION DEL PROTECTOR Y LA PALANCA DEL INTERRUPTOR EN LA PODADORA

⚠ ADVERTENCIA: Utilice el cortasetos únicamente con el protector y la palanca del interruptor debidamente ensamblados. El uso del cortasetos sin el protector y la palanca del interruptor apropiados provistos podría provocar graves lesiones personales.

El cortasetos viene con el protector y la palanca del interruptor adjuntos a la herramienta con una amarra de plástico.

Para ensamblar el cortasetos:

- Corte la amarra de plástico.
- Quite los seis tornillos que están enroscados parcialmente en la cubierta del cortasetos (**Figura A**).

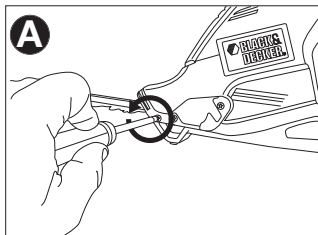

- Deslice el protector sobre la parte delantera de la cubierta del cortasetos.
- Inserte dos de los seis tornillos en los orificios que se encuentran en el costado del protector y ajústelos firmemente como se muestra en la **Figura B**.

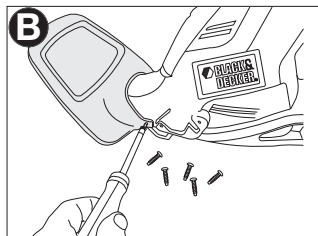

- Deslice la palanca del interruptor sobre la parte delantera de la cubierta del cortasetos detrás del protector.
- Inserte los cuatro tornillos restantes en los orificios que se encuentran en el costado de la palanca del interruptor y ajústelos firmemente como se muestra en la **Figura C**.

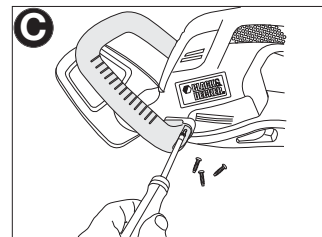

CONEXION DE UN CABLE PROLONGADOR AL CORTASETOS

La palanca del interruptor tiene incorporado un retenedor para cable prolongador que evita que la herramienta se desenchufe.

Para utilizar esta característica, doble el cable prolongador a aproximadamente 203 mm (8 pulgadas) del extremo e insértelo en la ranura que se encuentra en la parte posterior del área del mango. Enganche el lazo que se formó al doblar el cable en la lengüeta del retenedor para cable como se muestra en la **Figura D**. Hale el cable suavemente para asegurar que esté firmemente retenido en la cubierta del cortasetos.

Enchufe el extremo del receptáculo del cable prolongador en las patas del enchufe del cortasetos.

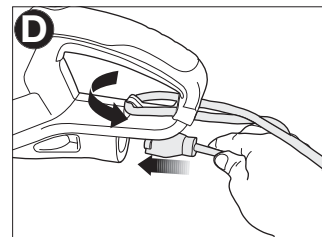

GUARDE ESTAS INSTRUCCIONES PARA USO FUTURO

INSTRUCCIONES DE OPERACIÓN

PARA ENCENDER LA HERRAMIENTA

Para encender la herramienta, deslice hacia atrás el botón de bloqueo como se muestra en la **Figura E** y oprima el interruptor de gatillo. Una vez que la unidad esté funcionando, puede soltar el botón de bloqueo. Para mantener la unidad funcionando, debe mantener oprimido el gatillo. Para apagar la herramienta, suelte el gatillo.

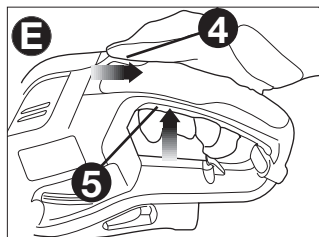

INSTRUCCIONES PARA CORTAR CERCOS

1. CABLE DE EXTENSIÓN – (Figura F)

Mantenga siempre el cable de extensión detrás del cortacercos y alejado de la operación de corte. No lo deje nunca sobre un cerco que se está cortando. Si usted corta o daña el cable, desconéctelo del tomacorriente inmediatamente, antes de inspeccionar o reparar.

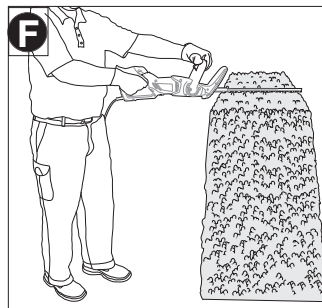

2. POSICIÓN DE TRABAJO –

Mantenga la pisada firme y el balance apropiado todo el tiempo y no se extralimite. Use protección para los ojos, calzado protector antirresbalante y guantes de goma mientras corta. Mantenga la herramienta firmemente con ambas manos y **PRENDA** la herramienta. Siempre sostenga la podadora, como se muestra en la **Figura F**, con una mano en el mango del interruptor y una mano en el estribo de suspensión. Nunca sujete la herramienta por el protegehoja.

3. CORTE DE NUEVA VEGETACIÓN - (Figura G) –

Lo más efectivo es un movimiento de barrido amplio, con los dientes de la hoja avanzando a través de las ramitas. Una inclinación leve de la hoja, en dirección del movimiento, da el mejor resultado al cortar.

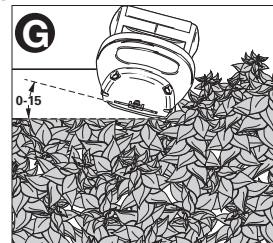

⚠ PRECAUCIÓN: No utilice el cortacercos modelo HT18 para cortar tallos de más de 16 mm (5/8 pulgada). No utilice los cortacercos modelos HT20 y HT22 para cortar tallos de más de 19 mm (3/4 pulgada). Utilice el cortacercos únicamente para cortar los arbustos comunes que se encuentran alrededor de casas y edificios.

4. CERCOS NIVELADOS (Figura H) –

Para obtener cercos perfectamente nivelados, se puede montar un cordel a lo largo del cerco y usar éste como guía.

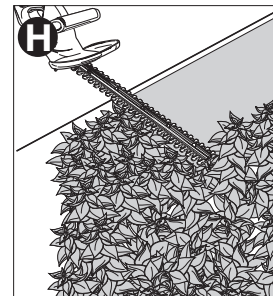

5. **CORTE LATERAL (Figura I)** – Comience por la parte inferior, y vaya ascendiendo con movimiento de barrido.

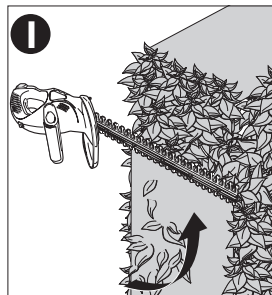

⚠ ADVERTENCIA: PARA PROTEGERSE CONTRA LESIONES, OBSERVE LO SIGUIENTE:

- LEA EL MANUAL DE INSTRUCCIONES ANTES DE USAR LA PODADORA, CONSERVE EL MANUAL.
- COMPRUEBE SI EXISTEN OBJETOS EXTRANOS EN EL SETO COMO CABLES O CERCOS ANTES DE CADA USO.
- MANTENGA LAS MANOS ALEJADAS DE LAS HOJAS.
- CONSERVE LAS MANOS EN LOS MANGOS. NO SE SOBRE EXTIENDA.

⚠ PRECAUCIÓN: LA CUCHILLA GIRA DESPUES DE APAGAR LA PODADORA.

- NO SE UTILICE EN CONDICIONES DE MUCHA HUMEDAD.
- NO SE UTILICE CON LUNA EXTENSION DAÑADA.
- NO SE DESCONECTE NI SE GUARDE CON EL INTERRUPTOR ASEGURADO EN POSICION DE ENCENDIDO.

⚠ PELIGRO: MANTENGA LAS MANOS ALEJADAS DE LAS HOJAS.

⚠ PRECAUCIÓN: LA CUCHILLA GIRA DESPUES DE APAGAR LA PODADORA.

MANTENIMIENTO

⚠ ADVERTENCIA: Quite el cable prolongador del cortasetos antes de realizar tareas de mantenimiento, limpieza o extracción de materiales del artefacto de jardinería. Las hojas de corte están hechas de acero templado de gran calidad y no requieren ser afiladas si se les da un empleo normal. Sin embargo, si golpea accidentalmente (**fig. J**) una cerca de alambre, piedras, vidrios u otros objetos de dureza similar, la hojas pueden resultar con mellas.



No hay necesidad de eliminar las melladuras mientras no interfieran con el movimiento de las hojas. En caso que interfiera, desenchufe el cable y utilice una lima de dientes finos o una piedra de afilar para eliminar la muesca. Si accidentalmente suelta la cortasetos, revísela con cuidado en busca de daños. Si la hoja se dobla, se cuartea la cubierta o se rompen el asa o la empuñadura, o si encuentra alguna otra condición que afecte la operación de la podadora, lleve la unidad a su Centro de Servicio Black & Decker para que la reparen antes de volverla a utilizar.

Los fertilizantes y otros productos químicos para jardinería contienen agentes que aceleran la corrosión en los metales. No guarde la herramienta en lugares adyacentes a fertilizantes u otros productos químicos.

Para limpiar la unidad, utilice únicamente jabón suave y un paño húmedo. Nunca permita que se introduzcan líquidos en la herramienta, ni sumerja ninguna parte de ella en ningún líquido. Puede evitar que se oxiden las hojas aplicándoles una película de aceite liviano para máquinas después de limpiarlas.

ACCESORIOS

⚠ ADVERTENCIA: NO utilice la podadora de setos con ningún tipo de accesorio o suplemento. Usarla de esa manera puede ser peligroso.

INFORMACION DE MANTENIMIENTO

Todos los Centros de servicio de Black & Decker cuentan con personal altamente capacitado dispuesto a brindar a todos los clientes un servicio eficiente y confiable en la reparación de herramientas eléctricas. Si necesita consejo técnico, reparaciones o piezas de repuesto originales de fábrica, póngase en contacto con el centro de servicio de Black & Decker más cercano a su domicilio. Para ubicar su centro de servicio local, consulte la sección "Herramientas eléctricas" (Tools-Electric) de las páginas amarillas, llame al **1-800-544-6986** o visite nuestro sitio www.blackanddecker.com.

GARANTIA COMPLETA DE DOS AÑOS PARA USO EN EL HOGAR

Black & Decker (Estados Unidos) Inc. ofrece una garantía de dos años por cualquier defecto del material o de fabricación de este producto. El producto defectuoso se reparará o reemplazará sin costo alguno de dos maneras.

Lo primero es devolver el producto al comerciante minorista que se lo vendió (siempre y cuando la tienda sea un comerciante minorista participante). Las devoluciones deben realizarse conforme a la política de devolución del comercio (generalmente, entre 30 y 90 días posteriores a la venta). Le pueden solicitar comprobante de compra. Consulte en el comercio acerca de la política especial sobre devoluciones una vez excedido el plazo establecido.

La segunda opción es llevar o enviar el producto (con flete pago) a un Centro de servicio propio o autorizado de Black & Decker para su reparación o reemplazo según nuestro criterio. Le pueden solicitar el comprobante de compra. Los Centros de servicio autorizados y de propiedad de Black & Decker se detallan en la sección "Herramientas eléctricas" (Tools-Electric) de las páginas amarillas de la guía telefónica.

Esta garantía no se extiende a los accesorios. Esta garantía le concede derechos legales específicos; usted puede tener otros derechos que pueden variar según el estado o la provincia. Si tiene alguna pregunta, comuníquese con el gerente del Centro de servicio de Black & Decker de su zona. Este producto no está diseñado para uso comercial.

AMÉRICA LATINA: esta garantía no se aplica a los productos que se venden en América Latina. Para los productos que se venden en América Latina, debe consultar la información de la garantía específica del país que viene en el empaque, llamar a la compañía local o visitar el sitio Web a fin de obtener esa información.

DETECCION DE PROBLEMAS

Problema	Causa posible	Solución posible
<ul style="list-style-type: none"> • Hojas que funcionan con lentitud, producen mucho ruido o se calientan. 	<ul style="list-style-type: none"> • Hojas secas u oxidadas. • Hojas o soporte para hojas doblados. • Dientes doblados o dañados. • Pernos de la hoja sueltos. 	<ul style="list-style-type: none"> • Lubrique las hojas. • Enderece la hoja o el soporte para hojas. • Enderece los dientes. • Ajuste los pernos de la hoja.
<ul style="list-style-type: none"> • La unidad no enciende. 	<ul style="list-style-type: none"> • Bloqueo no está totalmente accionado. • Cable desenchufado. • Fusible quemado. • El interruptor automático está activado. • Interruptor o cable dañado. 	<ul style="list-style-type: none"> • Revise que el bloqueo esté completamente atrás antes de mover el gatillo principal. • Enchufe el cable en un tomacorriente que funcione. • Reemplace el fusible quemado. (Si repetidamente el producto hace que el fusible del circuito se queme, deje de utilizarlo inmediatamente y haga que le realicen mantenimiento en un centro de mantenimiento Black & Decker o en un centro de servicio autorizado.) • Reinicie el interruptor automático. (Si repetidamente el producto hace que el fusible del circuito se queme, deje de utilizarlo inmediatamente y haga que le realicen mantenimiento en un centro de mantenimiento Black & Decker o en un centro de servicio autorizado.) • Haga reparar el cable o el interruptor en un centro de mantenimiento Black & Decker o en un centro de mantenimiento autorizado.

Solamente para Propósitos de México

Para conocer la ubicación del centro de servicio más cercano a fin de recibir ayuda con su producto, visite nuestro sitio Web www.blackanddecker.com.mx o llame a la línea de ayuda BLACK & DECKER al **01 800 847 2309/01 800 847 2312**

2 AÑOS DE GARANTIA

Este producto cuenta con dos años de garantía a partir de la fecha de compra contra cualquier defecto de su funcionamiento, así como cualquier falla debido a materiales empleados para su fabricación ó mano de obra defectuosa.

Nuestra garantía incluye la reparación o reposición del producto y/o componentes sin cargo alguno para el cliente incluyendo la mano de obra, esta incluye los gastos de trasportación erogados para lograr cumplimiento de esta garantía en los domicilios diversos señalados.

Para hacer efectiva esta garantía deberá presentar su herramienta y esta póliza sellada por el establecimiento comercial donde se adquirió el producto.

Nos comprometemos a entregar el producto en un lapso no mayor a 30 días hábiles contados a partir de la fecha de recepción del mismo en nuestros talleres de servicio autorizados.

ESTA GARANTIA NO APLICA CUANDO:

El producto se hubiese utilizado en condiciones distintas a las normales.

El producto no hubiese sido operado de acuerdo con el instructivo de uso que se acompaña.

El producto hubiese sido alterado o reparado por personas no autorizadas por nosotros.

Importador: Black & Decker S.A. de .C.V
Bosque de Cidros Acceso Radiatas No.42
3ra.Seccion de Bosques de las lomas
C.P.05120, Mexico, D.F. Tel: (01 55) 5326 7100

**· GARANTÍA BLACK & DECKER · BLACK & DECKER WARRANTY
· SOLAMENTE PARA PROPOSITOS DE MEXICO**

Distributor Name · *Sello firma del distribuidor*

Date of purchase · *Fecha de compra*

Invoice No. · No. de factura

PRODUCT INFORMATION · IDENTIFICACION DEL PRODUCTO

Cat. No. · *Catalogo ó Modelo*

Serial Number · No. de serie

Name · *Nombre*

Last Name · Apellido

Address · *Dirección*

City · *Ciudad*

State · Estado

Postal Code · *Código Postal*

Country · País

Telephone · *No. Teléfono*

SOLAMENTE PARA PROPOSITOS DE MEXICO

Grupo Realsa en herramientas, S.A. de C.V.

Súper Manzana 69 MZ.01 Lote 30
(Av. Torcasita)
Col. Puerto Juárez
Cancún, Quintana Roo
Tel. 01 998 884 72 27

Ferre Pat de Puebla, S.A. de C.V.

16 de Septiembre No. 6149
Col. El Cerrito
Puebla, Puebla
Tel. 01 222 264 12 12

Ferre Pat de Puebla, S.A. de C.V.

Ejército Mexicano No. 15
Col. Ejido 1ro. de Mayo
Boca del Rio, Veracruz
Tel. 01 229 167 89 89

Servicio de Fabrica Black & Decker, S.A. de C.V.

Lázaro Cardenas No. 18
Col. Obrera
Distrito Federal
Tel. 55 88 95 02

Representaciones Industriales Robles, S.A. de C.V.

Tezozomoc No. 89
Col. La Preciosa
Distrito Federal
Tel. 55 61 86 82

Gpo. Comercial de Htas. y Refacciones de Occidente, S.A. de C.V.

Av. La Paz No. 1779
Col. Americana, S. Juárez
Guadalajara, Jalisco
Tel. 01 33 38 25 69 78

Herramientas y Equipos Profesionales

Av. Colón 2915 Ote.
Col. Francisco I. Madero
Monterrey, Nvo. León
Tel. 01 81 83 54 60 06

Htas. Portátiles de Chihuahua, S.A. de C.V.

Av. Universidad No. 2903
Col. Fracc. Universidad
Chihuahua, Chihuahua
Tel. 01 614 413 64 04

Fernando González Armenta

Bolivia No. 605
Col. Felipe Carrillo Puerto
Cd. Madero, Tampico
Tel. 01 833 221 34 50

Perfiles y Herramientas de Morelia

Gertrudis Bocanegra No. 898
Col. Ventura Puente
Morelia, Michoacán
Tel. 01 443 313 85 50

Enrique Robles

Av. de la Solidaridad No. 12713
Col. La Pradera
Irapuato, Guanajuato
Tel. 01 462 626 67 39

Hernández Martínez Jeanette

Prolongación Corregidora Nte. No. 1104
Col. Arboledas
Queretaro, Qro.
Tel. 01 442 245 25 80

PARA OTRAS LOCALIDADES LLAME AL 01 800 847 2309 o 01 800 847 2312.

BLACK & DECKER S.A. DE C.V.
BOSQUES DE CIDROS ACCESO RADIATAS NO. 42
COL. BOSQUES DE LAS LOMAS.
05120 MEXICO, D.F.
TEL. (01 55) 5326 7100
01 800 847 2309/01 800 847 2312

**Vea "Herramientas
eléctricas (Tools-Electric)"
– Páginas amarillas –
para Servicio y ventas**



Cat No. HT18, HT20, HT22
Copyright © 2011 Black & Decker

Form No. 90572205

JUNE 2011
Printed in China

Free Manuals Download Website

<http://myh66.com>

<http://usermanuals.us>

<http://www.somanuals.com>

<http://www.4manuals.cc>

<http://www.manual-lib.com>

<http://www.404manual.com>

<http://www.luxmanual.com>

<http://aubethermostatmanual.com>

Golf course search by state

<http://golfingnear.com>

Email search by domain

<http://emailbydomain.com>

Auto manuals search

<http://auto.somanuals.com>

TV manuals search

<http://tv.somanuals.com>