

**Canon**  
**CP1013D/1213D**  
ELECTRONIC CALCULATOR

Instructions  
Notice d'emploi  
Instrucciones

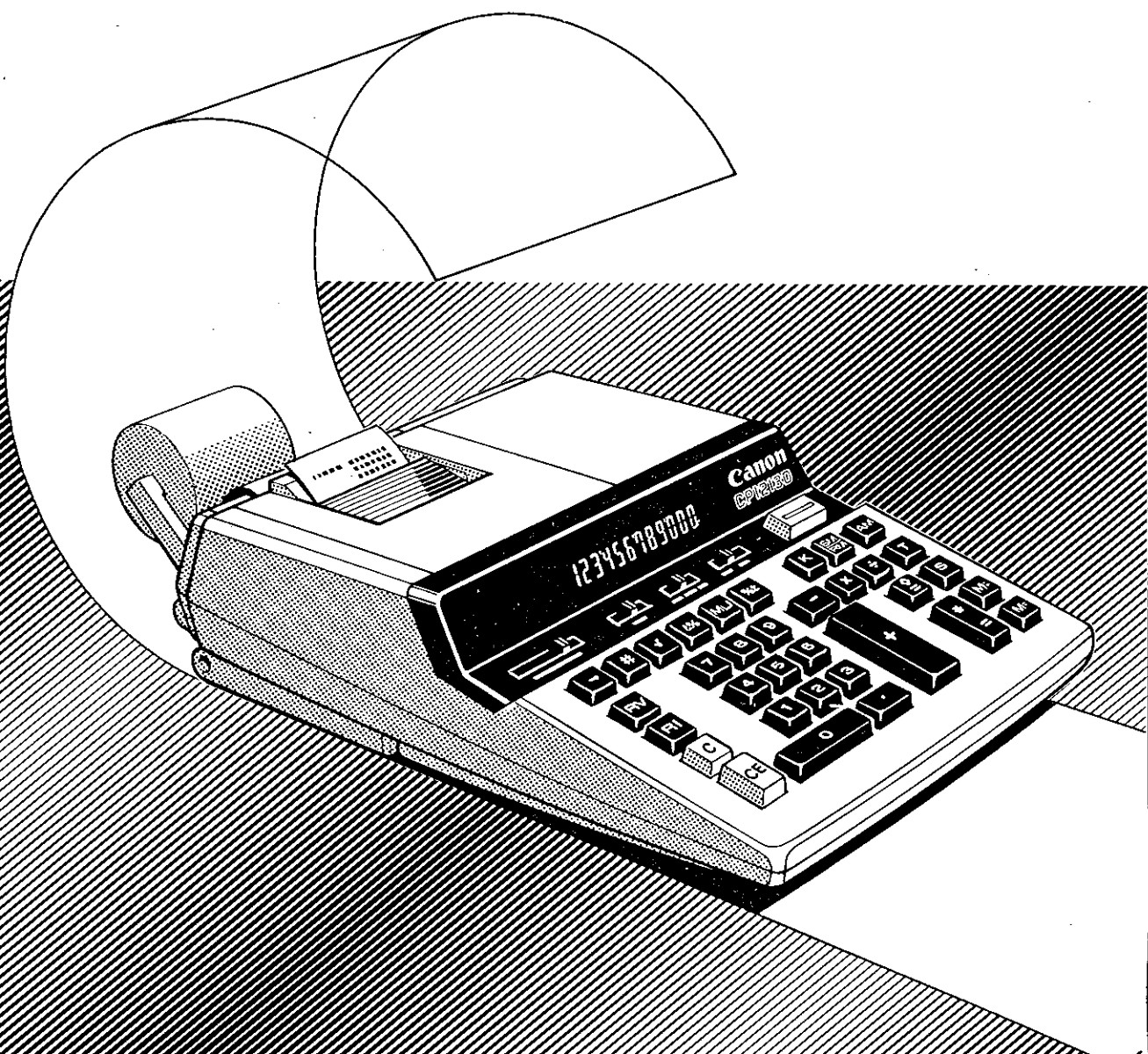

## Table of Contents

1. OVERVIEW .....	2	Identifying Printouts .....	25
2. BEFORE STARTING .....	5	Using the Memory .....	28
Installing the Ink Ribbon .....	6	Pair Mode Calculation .....	35
Installing the Paper .....	8	Item Counting .....	39
Carrying Handle .....	9	Averaging Numbers .....	45
3. USING YOUR CALCULATOR ..	11	Applied Calculation .....	46
Calculating with Decimals .....	12	Overflow Function .....	49
Basic Calculation .....	15	4. OPERATING TIPS .....	51
Percentages .....	19	Keeping Your Calculator	
Constant Calculation .....	22	Healthy .....	52
Raising and Reciprocal		Replacing the Paper Roll .....	53
Calculation .....	24	Specifications .....	54

## Sommaire

1. VUE GENERALE .....	2	Identification des sorties	
2. AVANT DE COMMENCER .....	5	d'imprimante .....	25
L'installation du ruban		Utilisation de la mémoire .....	28
encreur .....	6	Calcul en mode pair .....	35
L'installation du papier .....	8	Compteur de postes .....	39
Poignée de transport .....	9	Calcul de moyennes .....	45
3. UTILISATION DE LA		Applications .....	46
CALCULATRICE .....	11	Fonction de dépassement de	
Calculs avec décimales .....	12	capacité .....	49
Calculs de base .....	15	4. CONSEILS D'UTILISATION .....	51
Pourcentages .....	19	Maintenance en bon état de la	
Calculs avec facteur		calculatrice .....	52
constant .....	22	Remplacement du rouleau de	
Calculs réciproques et		papier .....	53
élévation .....	24	Fiche Technique .....	54

## Contenido

1. VISTA .....	2	Cálculo de doble modo .....	35
2. ANTES DE COMENZAR .....	5	Conteo de ítems .....	39
Instalación de la cinta		Números promediales .....	45
entintada .....	6	Cálculos aplicados .....	46
Instalación del papel .....	8	Función de bloqueo por	
Asa de transportación .....	9	capacidad excedida .....	49
3. USO DE SU CALCULADORA ..	11	4. CONSEJOS DE	
Cálculos con decimales .....	12	FUNCIONAMIENTO .....	51
Cálculos básicos .....	15	Para mantener su calculadora	
Porcentajes .....	19	en condiciones .....	52
Cálculos de constante .....	22	Reposición del rollo de papel ..	53
Cálculos recíprocos y		Especificaciones .....	54
elevación .....	24		
Identificación de			
los impresos .....	25		
Uso de la memoria .....	28		



- ① Power Switch  
Interrupteur principal  
Interruptor de corriente  
----- P.8
- ② Decimal Point Selector Switch  
Sélecteur de virgule  
Selector de la coma decimal  
----- P.12
- ③ Rounding Switch  
Commutateur d'arrondi  
Conmutador de redondeo  
----- P.14
- ④ Printer/Pair Mode Selector  
Imprimante/Sélecteur de mode pair  
Impresora/Selector de doble modo  
----- P.15, 35
- ⑤ Item Count/Average Calculation Switch  
Commutateur compteur de postes/ calcul de moyenne  
Conmutador de recuento de entradas/ cálculo medio y apagado de estas dos funciones  
----- P.15, 39
- ⑥ Paper Feed Key  
Touche d'avancement du papier  
Tecla de avance del papel  
----- P.8
- ⑦ Accumulation Key  
Touche de cumul  
Tecla de acumulación  
----- P.28
- ⑧ Total Recall Memory Key  
Touche de rappel du total de mémoire  
Tecla de llamada del total de la memoria  
----- P.30
- ⑨ Subtotal Recall Memory Key  
Touche de rappel de mémoire en total partiel  
Tecla de llamada de subtotales de la memoria  
----- P.30
- ⑩ Minus Equal Memory Key (yellow)  
Touche de mémoire moins-égal (jaune)  
Tecla de menos igual de memoria (amarilla)  
----- P.28
- ⑪ Plus Equal Memory Key  
Touche de mémoire plus-égal  
Tecla de más igual de memoria  
----- P.28
- ⑫ Total Equal Key  
Touche de total égal  
Tecla de total igual  
----- P.15, 28
- ⑬ Subtotal Key  
Touche de sous-total  
Tecla de subtotal  
----- P.25

- ⑭ Store Memory/Recall Memory Key  
 Touche de mémoire d'enregistrement/ rappel de mémoire  
 Tecla de almacenamiento de memoria/ llamar de la memoria  
 ----- P.34
- ⑮ Constant Key  
 Touche de constante  
 Tecla de constante  
 ----- P.22
- ⑯ Percentage, Add-On/Discount Key  
 Touche de pourcentage, majoration/ rebais  
 Tecla de incrementos/descuentos porcentajes  
 ----- P.19
- ⑰ Mark-up, Mark-down Key  
 Touche de prix de vente et prix de revient  
 Tecla de precio de venta, precio de coste  
 ----- P.19
- ⑱ Delta Percent Key  
 Touche de pourcentage delta  
 Tecla de porcentaje delta  
 ----- P.19
- ⑲ Square Root Key  
 Touche de racine carrée  
 Tecla de raize cuadrada  
 ----- P.19
- ⑳ Non-Add Print Key  
 Touche d'impression non-additive  
 Tecla de impresión de no sumar  
 ----- P.25
- ㉑ Shift Key  
 Touche de retour  
 Tecla de desplazamiento  
 ----- P.17
- ㉒ Reverse Key  
 Inversion  
 Tecla de inversión de factores  
 ----- P.24
- ㉓ Recall Item Count/Item Plus Key  
 Touche de rappel de compteur de postes ou d'addition de postes  
 Tecla para llamar el recuento de entradas o para agregarle un número  
 ----- P.43
- ㉔ Clear Key  
 Touche d'effacement  
 Tecla de borrado  
 ----- P.17
- ㉕ Clear Entry Key  
 Touche d'effacement d'affichage  
 Tecla de borrado de entradas  
 ----- P.17

**2. BEFORE STARTING  
AVANT DE  
COMMENCER  
ANTES DE COMENZAR**



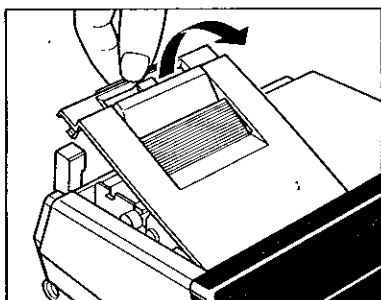

### ■ Installing the Ink Ribbon

1. Lift up on the projection on the back-side of the printer cover, and then remove the cover.
2. Hold the ribbon spools so that the black half of the ribbon is on top.
3. Place the full ribbon spool on the left spool pin and push it down until it clicks.
4. Thread the ribbon along the outer edge of the side guide, making sure that the black half of the ribbon is still on top.

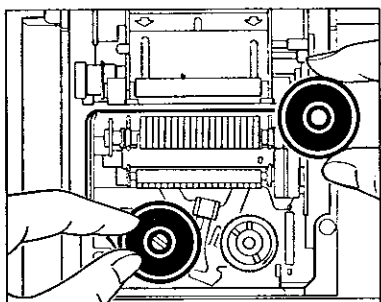

### ■ L'installation du ruban encreur

1. Soulever la saillie à l'arrière du couvercle de l'imprimante, et enlever le couvercle.
2. Tenir les bobines du ruban de sorte que la moitié noire du ruban soit orientée vers le haut.
3. Placer la bobine du ruban plein sur l'axe de bobine gauche et l'y enfoncer jusqu'à ce qu'un déclic se fasse entendre.
4. Faire passer le ruban le long du bord extérieur du guide latéral en s'assurant que la moitié noire du ruban soit toujours bien orientée vers le haut.

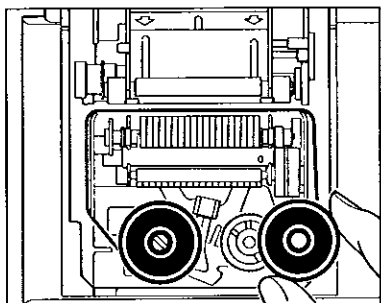

### ■ Instalación de la cinta entintada

1. Levante el resalto del lado posterior de la tapa de la impresora y luego retire la tapa.
2. Sujete los carretes de cinta de forma que su mitad negra quede en la parte superior.
3. Ponga el carrete lleno de cinta en el pasador del carrete izquierdo y empújelo hacia abajo hasta que haga un ruido de chasquido.
4. Pase la cinta a lo largo del borde exterior de la guía lateral, asegurándose de que la mitad negra de la cinta esté aún en la parte superior.

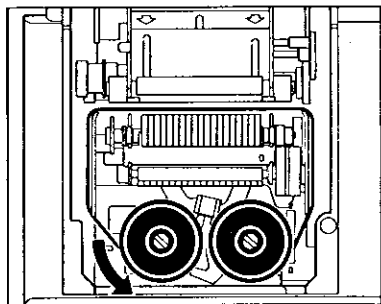

5. Place the ribbon between the left ring guide and the roller guide. Then insert the ribbon between the printing ring and printing roller.  
Thread the ribbon along the outer edge of the right side guide.
6. Place the empty ribbon spool on the right spool pin.
7. Push the spool down until it clicks.
8. Take up any ribbon slack by rotating the empty spool counterclockwise.
9. Put the two pins on the printer cover into the two slots in the calculator and then push the cover down.

#### **Ink Ribbon**

Use Canon M310 ink ribbon.

5. Placer le ruban entre la bague de guidage gauche et le rouleau de guidage. Puis insérer le ruban entre l'anneau d'impression et le tambour d'impression. Faire passer le ruban le long du bord extérieur du guide latéral droit.
6. Placer la bobine de ruban vide sur l'axe de bobine droite.
7. Enfoncer la bobine jusqu'à ce qu'un déclic se fasse entendre.
8. Enlever tout le relâchement en faisant tourner la bobine vide dans le sens contraire des aiguilles d'une montre.
9. Placer les deux tiges du couvercle de l'imprimante dans les deux fentes de la calculatrice, et enfoncer le couvercle vers le bas.

#### **Ruban encreur**

Utiliser un ruban Canon M310.

5. Ponga la cinta entre la guía del anillo izquierdo y la guía del rodillo. Luego, inserte la cinta entre el anillo de impresión y el rodillo de impresión.  
Pase la cinta a lo largo del borde exterior de la guía lateral derecha.
6. Ponga el carrete de cinta vacío en el pasador del carrete derecho.
7. Empuje el carrete hacia abajo hasta que haga un ruido de chasquido.
8. Elimine la flojedad de la cinta girando el carrete vacío hacia la izquierda.
9. Ponga los dos pasadores de la tapa de la impresora en el interior de las dos ranuras de la calculadora y luego empuje la tapa hacia abajo.

#### **Cinta entintada**

Use una cinta entintada Canon M310.



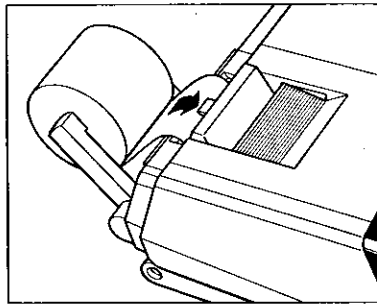
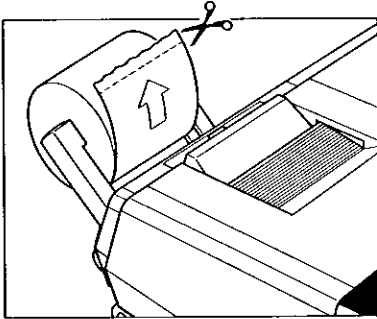
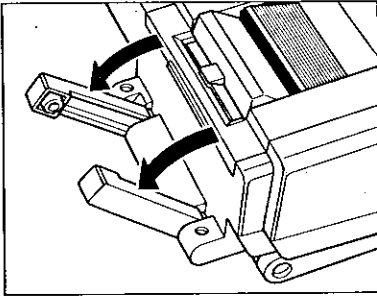

### ■ Installing the Paper

1. Press the power ON/OFF switch located on the right-hand side of the calculator to turn the calculator on.
2. Lower the arms of the roll holder into place. Pull the right arm to the right to widen the space between the two arms. Set the roll of printing paper between the two arms and then push the right arm back into place to secure the paper roll. The leading edge of the roll paper should be directed as shown by the arrow.
3. Insert the edge of the paper firmly into the slot behind the arrow. Press the "PAPER FEED" key.

## FRENCH

### ■ L'installation du papier

1. Appuyer sur l'interrupteur sur le côté droit de la calculatrice pour mettre cette dernière sous et hors tension.
2. Abaisser les bras du porte-rouleau pour les mettre en place. Tirer le bras droit vers la droite afin d'augmenter l'espace entre les deux bras. Placer le rouleau de papier d'impression entre les deux bras, puis remettre le bras droit en place pour maintenir le rouleau de papier. Le bord avant du rouleau de papier doit être dirigé de la manière indiquée par la flèche.
3. Introduire fermement le bord du papier dans la fente derrière la flèche. Appuyer sur la touche d'avance du papier "PAPER FEED".

## SPANISH

### ■ Instalación del papel

1. Presione el interruptor situado al lado derecho de la calculadora para encenderla.
2. Baje los brazos del portarrollo y póngalos en su lugar. Tire del brazo derecho hacia la derecha para aumentar el espacio entre los dos brazos. Ponga el papel de imprimir entre los dos brazos y luego empuje el brazo derecho para colocarlo en su lugar y asegurar así el rollo de papel. La punta del papel deberá dirigirse como muestra la flecha.
3. Inserte firmemente el borde del papel en la ranura detrás de la flecha. Presione la tecla "PAPER FEED".

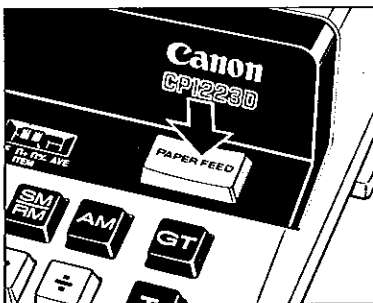

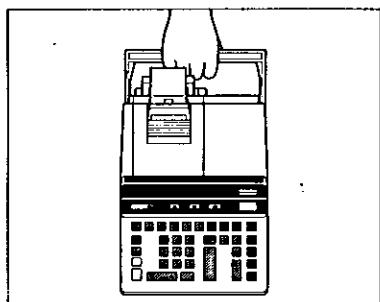

### ■ Carrying Handle

A handle is provided for your convenience in carrying the calculator.

When using the calculator, you can raise the back by locking the handle into position as shown in the illustration. When the handle is placed against a wall, it will prevent the calculator from moving toward the wall and entrapping the paper roll.

#### Option

**Optional Security Cable:** This calculator has provision for a security cable which may prevent unauthorized borrowing. Your dealer can supply details.

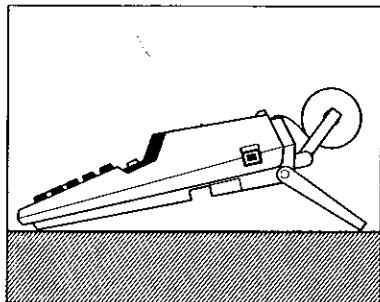

### ■ Poignée de transport

Une poignée est prévue pour vous permettre de transporter commodément la calculatrice.

Lors de l'utilisation de la calculatrice, sa partie arrière peut être soulevée en verrouillant la poignée selon la position indiquée dans l'illustration. Lorsque la poignée est placée contre un mur, elle évite que la calculatrice ne se déplace vers le mur et que son rouleau de papier ne se coince.

#### En option

**Câble de sécurité:** Il est prévue pour votre calculatrice un câble de sécurité anti-vol. Pour plus de détails, adressez-vous à votre distributeur.

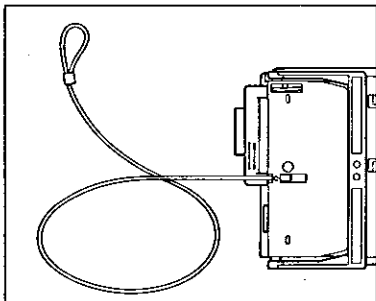

### ■ Asa de transportación

La calculadora tiene una conveniente asa para que la pueda transportar con facilidad.

Además, cuando use la calculadora puede elevar su parte trasera fijando para ello el asa en esa posición como mostrada en la ilustración. Cuando el asa se coloca contra un muro, esto evita que la calculadora se desplace hacia el muro y oprima el rollo de papel.

#### Accesorios opcionales

**Cable de seguridad opcional:** Esta calculadora tiene una instalación para un cable de seguridad que puede evitar "préstamos no autorizados". Su distribuidor puede proporcionarle los detalles necesarios.

# MEMO

**3. USING YOUR  
CALCULATOR  
UTILISATION DE LA  
CALCULATRICE  
USO DE SU  
CALCULADORA**



## ■ Calculating with Decimals

**Decimal Point Selector Switch:** For designating the decimal point position for results of multiplication and division and for entries in addition and subtraction.

Example 1:	Operation	Printout
	1.2345 (+)	1.23 +
	456 (-)	456.00 -
Example 2:	Operation	Printout
	123 (x)	123. x
	□ 456 (÷)	0.456 =
		56.09 *

**Floating Decimal Point (F):** Entries and calculated results of up to 12 digits (CP1213D) or 10 digits (CP1013D) will all be displayed and printed as entered. When "F" is set, it is unnecessary to designating a decimal point position.

## ■ Calcul avec décimales

**Sélecteur de virgule:** Pour désigner la position de la virgule (point décimal) dans les résultats en multiplication et en division, et pour les introductions en addition et soustraction.

Exemple 1:	Exécution	Impression
	1.2345 (+)	1.23 +
	456 (-)	456.00 -
Exemple 2:	Exécution	Impression
	123 (x)	123. x
	□ 456 (÷)	0.456 =
		56.09 *

**Virgule flottante (F):** Les valeurs introduites et les résultats calculés jusqu'à 12 chiffres (CP1213D) ou 10 chiffres (CP1013D) seront tous affichés et imprimés tel qu'ils ont été introduits. Lorsque "F" est réglé, il n'est pas nécessaire de désigner une position pour la virgule (point décimal).

## ■ Cálculo con decimales

**Conmutador selector de coma decimal:** Para designar la posición de la coma decimal en los resultados de multiplicaciones y divisiones y en la introducción en sumas y restas.

Ejemplo 1:	Operación	Impresión
	1.2345 (+)	1.23 +
	456 (-)	456.00 -
Ejemplo 2:	Operación	Impresión
	123 (x)	123. x
	□ 456 (÷)	0.456 =
		56.09 *

**Coma decimal flotante (F):** Las entradas y resultados calculados de hasta 12 dígitos (CP1213D) o 10 dígitos (CP1013D) se indicarán e imprimirán tal y como se introducen. Cuando ajuste "F" no será necesario designar una posición de coma decimal.

---

**Fixed Decimal Point (0, 1, 2, 3, 4, 6):** Used for designating the position of the decimal point (0, 1, 2, 3, 4, 6) in entries made for addition or subtraction and also in the calculated result of multiplication or division.

**+1 Add Mode:** The calculator will display and print two digits after the decimal point. For currency calculations (ex. dollar calculations), there is no longer any need to keep pressing the  $\square$  key.

---

**Virgule fixe (0, 1, 2, 3, 4, 6):** Elle est utilisée pour désigner la position de la virgule (point décimal) (0, 1, 2, 3, 4, 6) dans les introductions en addition ou soustraction, et aussi dans les résultats calculés en multiplication ou division.

**Mode +1 ADD:** La calculatrice affichera et imprimera avec 2 chiffres après la virgule. Pour les calculs de monnaie (les calculs de dollar par exemple,) il n'est plus nécessaire d'enfoncer la  $\square$  touche.

---

**Coma decimal fija (0, 1, 2, 3, 4, 6):** Se utiliza para designar la posición de la coma decimal (0, 1, 2, 3, 4, 6) en entradas de sumas o restas y también en el resultado de multiplicaciones y divisiones.

**Modo de adición +1:** La calculadora indicará e imprimirá dos dígitos tras la coma decimal. Para hacer cálculos con divisas (cálculos con dólares por ejemplo) no necesita seguir presionando la tecla  $\square$  .

**+2 Add Mode:** Entering the numbers and press  $\boxed{\times}$ , the numbers will be displayed as entered. The last number will be automatically displayed and be printed two digits after decimal point.

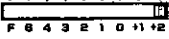
<p>Example</p> 	<p>Operation</p> <p>200 <math>\boxed{\times}</math></p> <p>4 <math>\boxed{=}</math></p>	<p>Printout</p> <p>200. ×</p> <p>0.04 =</p> <p>8.00 *</p>
--	---	---

**Rounding Switch:** For rounding a final result of multiplication or division to a preselected number of decimal digits. Left position for round-up, the middle for round-off and the right position for round-down.

Example:  $5 \div 9 = 0.5555\dots$

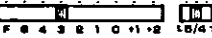
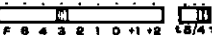
<p>Round-off</p> 	<p>5 <math>\boxed{\div}</math> 9 <math>\boxed{=}</math> (0.556)</p>
<p>Round-down</p> 	<p>5 <math>\boxed{\div}</math> 9 <math>\boxed{=}</math> (0.555)</p>

**Mode +2 ADD:** Introduire les nombres et appuyer sur la touche  $\boxed{\times}$ ; les nombres seront affichés tels qu'ils sont introduits. Le dernier nombre sera automatiquement affiché et imprimé avec deux chiffres après la virgule.

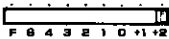
<p>Exemple</p> 	<p>Exécution</p> <p>200 <math>\boxed{\times}</math></p> <p>4 <math>\boxed{=}</math></p>	<p>Impression</p> <p>200. ×</p> <p>0.04 =</p> <p>8.00 *</p>
--	---	---

**Sélecteur d'arrondi:** Il permet d'arrondir le résultat final d'une multiplication ou d'une division avec un nombre pré-réglé de chiffres après la virgule. Position à gauche pour l'arrondi vers le haut, au centre pour l'arrondi au plus près, et à droite pour l'arrondi vers le bas.

Exemple:  $5 \div 9 = 0,5555\dots$

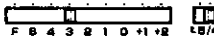
<p>Arrondi au plus proche</p> 	<p>5 <math>\boxed{\div}</math> 9 <math>\boxed{=}</math> (0.556)</p>
<p>Arrondi par défaut</p> 	<p>5 <math>\boxed{\div}</math> 9 <math>\boxed{=}</math> (0.555)</p>

**Modo de adición +2:** Al introducir los números y presionar la tecla  $\boxed{\times}$ , los números se indicarán tal y como los introduce. El último número se indicará automáticamente y se imprimirá dos dígitos tras la coma decimal.

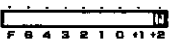
<p>Ejemplo</p> 	<p>Operación</p> <p>200 <math>\boxed{\times}</math></p> <p>4 <math>\boxed{=}</math></p>	<p>Impresión</p> <p>200. ×</p> <p>0.04 =</p> <p>8.00 *</p>
--	---	--

**Conmutador de redondeo:** Para redondear el resultado final de una multiplicación o división según un número de dígitos decimales preseleccionado. La posición izquierda es para el redondeo por exceso, la posición del centro para el redondeo por exceso y defecto y la posición derecha para el redondeo por defecto.

Ejemplo:  $5 \div 9 = 0,5555\dots$

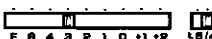
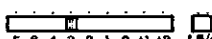
<p>Por desprecio</p> 	<p>5 <math>\boxed{\div}</math> 9 <math>\boxed{=}</math> (0.556)</p>
<p>Por defecto</p> 	<p>5 <math>\boxed{\div}</math> 9 <math>\boxed{=}</math> (0.555)</p>



## Basic Calculation/Calculs de base/Cálculos básicos

If the following switches are not shown in an explanation, set as shown:

Si les commutateurs suivants ne sont pas dans une explication, placer comme ci-dessous:

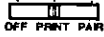
Si los conmutadores siguientes no son mostrada en la explicación, póngalos como siguiente:

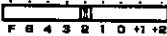

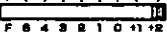

Setting Réglage Ajuste	Example Exemple Ejemplo	Operation Exécution Operación	Printout Impression Impresión
Addition Addition Sumas  	2	2 <input type="button" value="+"/>	2.00 +
	3	3 <input type="button" value="+"/>	3.00 +
	+4	4 <input type="button" value="+"/>	4.00 +
	(9)	<input type="button" value="C"/>	9.00 *
Subtraction Soustraction Restas  	3	3 <input type="button" value="+"/>	3.00 +
	-5	5 <input type="button" value="-"/>	5.00 -
	(-2)	<input type="button" value="C"/>	2.00 -*
Add-Mode Calculation Calcul en mode "sommés monétaires" Cálculo con Add-mode  	\$ 12.55	1255 <input type="button" value="+"/>	12.55 +
	15.75	1575 <input type="button" value="+"/>	15.75 +
	4.20	420 <input type="button" value="+"/>	4.20 +
	-10.45	1045 <input type="button" value="-"/>	10.45 -
	(\$ 22.05)	<input type="button" value="C"/>	22.05 *
Add-Mode Calculation (+2) Calcul mode "sommés monétaires" (+2) Cálculo con Add-mode (+2)  	\$3250 × 12 × 0.35 = 13650	3250 <input type="button" value="X"/>	3,250. x
		12 <input type="button" value="X"/>	12. x
		35 <input type="button" value="C"/>	0.35 =
			13,650.00 *

Negative numbers are printed in red.

Numéros négatives sont imprimés en rouge.

Números negativos se imprimen en rojo.

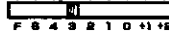
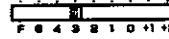

Setting Réglage Ajuste	Example Exemple Ejemplo	Operation Exécution Operación	Printout Impression Impresión
Repetitive Entry of Result Répétition du résultat Entradas reiterativas de resultados  	$2$ $+3$ $\hline$ $(5)$  $+5$ $+5$ $+5$ $\hline$ $(15)$	$2$ $\boxed{+}$ $3$ $\boxed{+}$ $\boxed{=}$  $5$ $\boxed{+}$ $\boxed{+}$ $\boxed{+}$ $\boxed{=}$	$2.00 +$ $3.00 +$ $5.00 *$  $5.00 +$ $5.00 +$ $5.00 +$ $15.00 *$
Multiplication Multiplication Multiplicación  	$123 \times 456 = (56,088)$	$123$ $\boxed{\times}$ $456$ $\boxed{=}$	$123. \times$ $456. =$ $56.088.000 *$
Division Division División  	$456 \div 123 = (3.707)$	$456$ $\boxed{\div}$ $123$ $\boxed{=}$	$456. \div$ $123. =$ $3.707 *$
Negative Multiplication Multiplication négative Multiplicación con números negativos  	$(-2) \times 3 = (-6)$	$2$ $\boxed{-}$ $\boxed{\times}$ $3$ $\boxed{=}$	$2.000 -$ $2.000-\times$ $3. =$ $6.000-*$
Negative Division Division négative División con números negativos  	$(-365) \div 7 = (-52.143)$	$365$ $\boxed{-}$ $\boxed{\div}$ $7$ $\boxed{=}$	$365.000 -$ $365.000-\div$ $7. =$ $52.143-*$

## Canceling the Entries

Use the CE key to clear mis-entered number and re-enter correctly. For shifting and correcting an entered number, press the  $\leftarrow$  key. The right most digit of a number will be deleted. When the wrong entry and/or command are found after pressing the command key, use the C key and start from the beginning.

Example 1:  $123 \times 456 = 56088$

123  $\times$  756  $\text{CE}$  456  $\text{=}$  (56088.)

Example 2:  $123 + 456 = 579$

123  $+$  457  $\leftarrow$  6  $\text{=}$  (579.)

Example 3: 14  $+$  25  $+$  36  $+-$  47  $+\text{=}$  (86.)

↑  
canceled

## Annulation des entrées

Pour annuler un nombre mal tapé, appuyer sur la touche CE et le retaper correctement. Pour décaler et corriger une valeur introduite, appuyer sur la touche  $\leftarrow$ . Le chiffre le plus à droite d'un nombre sera effacé. Si l'erreur d'entrée et/ou de commande n'est constatée qu'après que la touche de commande a été pressée, utiliser la touche C et recommencer depuis le début.

Exemple 1:  $123 \times 456 = 56088$

123  $\times$  756  $\text{CE}$  456  $\text{=}$  (56088.)

Exemple 2:  $123 + 456 = 579$

123  $+$  457  $\leftarrow$  6  $\text{=}$  (579.)

Exemple 3: 14  $+$  25  $+$  36  $+-$  47  $+\text{=}$  (86.)

↑  
annulé

## Anulación de las entradas

Utilice la tecla CE para borrar el número ingresado por error y haga la entrada correctamente. Para desplazar y corregir un número ya entrada, presione la tecla  $\leftarrow$ . El dígito extremo derecho del número será eliminado. Cuando la entrada y/o mando equivocados se descubren después de presionar la tecla de mando, use la tecla C y vuelva a empezar desde el principio.

Ejemplo 1:  $123 \times 456 = 56088$

123  $\times$  756  $\text{CE}$  456  $\text{=}$  (56088.)

Ejemplo 2:  $123 + 456 = 579$

123  $+$  457  $\leftarrow$  6  $\text{=}$  (579.)

Ejemplo 3: 14  $+$  25  $+$  36  $+-$  47  $+\text{=}$  (86.)

↑  
cancelado

**Mixed Calculation**  
**Calcul mixte**  
**Cálculo mixto**

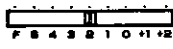
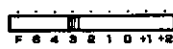
Setting Réglage Ajuste	Example Exemple Ejemplo	Operation Exécution Operación	Printout Impression Impresión
	$6 \times 9 \div 3 + 2 = (20)$	6 <input type="button" value="X"/> 9 <input type="button" value="÷"/> 3 <input type="button" value="="/>  + <input "="" type="button" value="="/> 2 <input type="button" value="+"/> <input type="button" value="="/>	6 • × 9 • ÷ 3 • = 18 • 00 *  18 • 00 + 2 • 00 + 20 • 00 *
	$\frac{(12.3 - 2.5) \times 1.32}{0.45} + 2.04 = (30.79)$	12.3 <input type="button" value="+"/> 2.5 <input type="button" value="-"/> <input type="button" value="="/> <input type="button" value="X"/> 1.32 <input type="button" value="÷"/> 0.45 <input type="button" value="="/>  + <input "="" type="button" value="="/> 2.04 <input type="button" value="+"/> <input type="button" value="="/>	12 • 30 + 2 • 50 - 9 • 80 ◊ 9 • 80 × 1 • 32 ÷ 0 • 45 = 28 • 75 *  28 • 75 + 2 • 04 + 30 • 79 *
Chain Multiplication and Division Multiplications et divisions en chaîne Multiplicación y división en cadena	$2.5 \times 6.24 \times 8.365$ =(130.494)	2.5 <input type="button" value="X"/> 6.24 <input type="button" value="X"/> 8.365 <input type="button" value="="/>	2 • 5 × 6 • 24 × 8 • 365 = 130 • 494 *
	$5,000 \div 3.21 \times 9.87$ =(15,373.8317756)	5000 <input type="button" value="÷"/> 3.21 <input type="button" value="X"/> 9.87 <input type="button" value="="/>	5 • 000 • ÷ 3 • 21 × 9 • 87 = 15 • 373 • 832 *
	$7,894 \times 567 \div 0.032$ =(139,871,812.5)	7894 <input type="button" value="X"/> 567 <input type="button" value="÷"/> 0.032 <input type="button" value="="/>	7 • 894 • × 567 • ÷ 0 • 032 = 139 • 871 • 812 • 5 *

( Calculation examples of CP1213D )  
 ( Exemples de calcul de CP1213D )  
 ( Ejemplos de cálculo de CP1213D )

## ■ Percentages

### $\% \pm$ Percentage, Add-on/Discount Key:

Used for performing percentage calculations.

### $\sqrt{\phantom{x}}$ Square Root Key:

Finds the square root of a result or entered number.

Example: When performing a square root (i.e.  $2 + \sqrt{3}$ ) calculation, the  $\oplus$  key should be pressed after pressing the  $\sqrt{\phantom{x}}$  key.

$$2 + \sqrt{3} = 3.732$$

Operation: 2  $\oplus$  3  $\sqrt{\phantom{x}}$   $\oplus$   $\frac{\square}{\square}$

### $\text{MU}$ Mark-up, Mark-down Key:

Used for performing mark-up and mark-down calculations.

### $\Delta\%$ Delta Percent Key:

Used for obtaining increase/decrease ratios.

## ■ Pourcentages

### $\% \pm$ Touche de pourcentage, majoration/rebais:

Cette touche sert aux calculs comportant des pourcentages.

### $\sqrt{\phantom{x}}$ Touche de racine carrée:

Elle permet de calculer la racine carrée d'un nombre introduit ou d'un résultat.

Exemple: Pour exécuter un calcul de racine carrée (c.-à-d.  $2 + \sqrt{3}$ ), on doit appuyer sur la touche  $\oplus$  après avoir appuyé sur la touche  $\sqrt{\phantom{x}}$ .

$$2 + \sqrt{3} = 3,732$$

Exécution: 2  $\oplus$  3  $\sqrt{\phantom{x}}$   $\oplus$   $\frac{\square}{\square}$

### $\text{MU}$ Touche de prix de vente, prix de revient:

Cette touche sert au calcul du prix de vente et du prix de revient.

### $\Delta\%$ Touche de pourcentage delta:

Cette touche sert à obtenir le taux d'augmentation/diminution.

## ■ Porcentajes

### $\% \pm$ Tecla de incrementos/descuentos porcentajes:

Sirve para calcular porcentajes.

### $\sqrt{\phantom{x}}$ Tecla de raíz cuadrada:

Esta tecla obtiene la raíz cuadrada de un resultado o de un número introducido.

Ejemplo: Para realizar un cálculo de raíz cuadrada (es decir,  $2 + \sqrt{3}$ ), la tecla  $\oplus$  debe ser presionado después de presionar la tecla  $\sqrt{\phantom{x}}$ .

$$2 + \sqrt{3} = 3,732$$





Operación: 2  $\oplus$  3  $\sqrt{\phantom{x}}$   $\oplus$   $\frac{\square}{\square}$

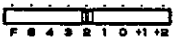

### $\text{MU}$ Tecla de precio de venta, precio de coste:

Sirve para realizar cálculos de precios de venta y de coste.

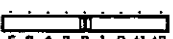
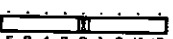
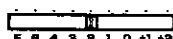
### $\Delta\%$ Tecla de porcentaje delta:

Usada para obtener razones de incrementos/descuentos.

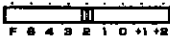
Setting Réglage Ajuste	Example Exemple Ejemplo	Operation Exécution Operación	Printout Impression Impresión
To calculate 17% of 2,350 Pour calculer 17% de 2,350 Para hallar cuál es el 17 por ciento de 2,350 	$2,350 \times 17\% = (399.5)$	2350 $\boxed{\times}$ 17 $\boxed{\%}$	$2,350 \cdot \times$ $17 \cdot \%$ $399 \cdot 50 \diamond$
To find what percent 456 is of 789 Rapport de 456 à 789 en pourcentage Para calcular qué porcentaje de 789 	$\frac{456}{789} \times 100 = (57.79)$	456 $\boxed{\div}$ 789 $\boxed{\%}$	$456 \cdot \div$ $789 \cdot \%$ $57 \cdot 79 \diamond$
Discount Calculation Déduction Cálculo de descuento 	$2,000 - 2,000 \times 12\%$ $= 2,000 \times \left(1 - \frac{12}{100}\right)$ $= (1,760)$	2000 $\boxed{\times}$ 12 $\boxed{\%}$ $\boxed{-}$	$2,000 \cdot \times$ $12 \cdot \%$ $240 \cdot 00 \diamond$ $240 \cdot 00 -$ $1,760 \cdot 00$
Add-On Calculation Majoration Cálculo de porcentaje agregado 	$2,000 + 2,000 \times 12\%$ $= 2,000 \times \left(1 + \frac{12}{100}\right)$ $= (2,240)$	2000 $\boxed{\times}$ 12 $\boxed{\%}$ $\boxed{+}$	$2,000 \cdot \times$ $12 \cdot \%$ $240 \cdot 00 \diamond$ $240 \cdot 00 +$ $2,240 \cdot 00$
Mark-Up Calculation Calcul de prix de vente Cálculo de precio de venta 	$2,000 + (x \times 20\%) = x$ $x = \frac{2,000}{\left(1 - \frac{20}{100}\right)}$ $= (2,500)$	2000 $\boxed{\times}$ 20 $\boxed{\text{MU}}$	$2,000 \cdot \times$ $20 \cdot$ $2,500 \cdot 00 \text{U}$
Mark-Down Calculation Calcul de prix de revient Cálculo del precio de coste 	$2,000 - (x \times 20\%) = x$ $x = \frac{2,000}{\left(1 + \frac{20}{100}\right)}$ $= (1,666.67)$	2000 $\boxed{\div}$ 20 $\boxed{\text{MU}}$	$2,000 \cdot \div$ $20 \cdot$ $1,666 \cdot 67 \text{D}$

Example Exemple Ejemplo	Setting Réglage Ajuste	Operation Exécution Operación	Printout Impression Impresión
<p>Increase Ratio</p> <p>Sales of this month \$18,000</p> <p>Sales of the last month \$15,000</p> <p>What is the amount of increase and the growth rate?</p> <p>Taux d'augmentation</p> <p>Ventes du mois \$18,000</p> <p>Ventes du mois dernier \$15,000</p> <p>Quel est le montant d'augmentation et le taux de croissance?</p> <p>Razones de incremento</p> <p>Las ventas de este mes son \$18,000</p> <p>Las ventas del mes pasado son \$15,000</p> <p>¿Cuánto es el incremento y la tasa de crecimiento?</p> <p>Amount of increase Montant d'augmentation Valor del incremento</p> <p>Growth Rate Taux de croissance Tasa de crecimiento</p>		<p>18000 <math>\div</math></p> <p>15000 <math>\Delta\%</math></p>	<p>18,000 • <math>\div</math></p> <p>15,000 • =</p> <p>3,000 •</p> <p>20 • 00 %</p>
<p>Decrease Ratio</p> <p>Sales of this month \$15,000</p> <p>Sales of the last month \$18,000</p> <p>What is the amount of decrease and the growth rate?</p> <p>Taux de diminution</p> <p>Ventes du mois \$15,000</p> <p>Ventes du mois dernier \$18,000</p> <p>Quel est le montant de diminution et le taux de baisse?</p> <p>Razones de decremento</p> <p>Las ventas de este mes son \$15,000</p> <p>Las ventas del mes pasado son \$18,000</p> <p>¿Cuánto es el decremento y la tasa de crecimiento?</p> <p>Amount of decrease Montant de diminution Valor del decremento</p> <p>Growth Rate Taux de baisse Tasa de crecimiento</p>		<p>15000 <math>\div</math></p> <p>18000 <math>\Delta\%</math></p>	<p>15,000 • <math>\div</math></p> <p>18,000 • =</p> <p>3,000 • -</p> <p>16 • 67 - %</p>

## ■ Constant Calculations/Calculs avec facteur constant/Cálculos de constante

Use the **[K]** key for performing multiplication and division by a constant.

Utilisez le commutateur **[K]** pour effectuer des multiplications et des divisions au facteur constant.

Sirve el conmutador **[K]** para ejecutar multiplicaciones y divisiones por constante.

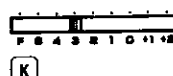
Setting Réglage Ajuste	Example Exemple Ejemplo	Operation Exécution Operación	Printout Impression Impresión
Multiplication by a Constant Multiplication à facteur constant Multiplicación por una constante  	$300 \times 2,145 = (643,500)$ $300 \times 4,350.6 = (1,305,180)$ $300 \times 3,784.38 = (1,135,314)$	$300$ <b>[X]</b> $2145$ <b>[=]</b>  $4350.6$ <b>[=]</b>  $3784.38$ <b>[=]</b>	$300 \cdot \times$ $2,145 \cdot =$ $643,500 \cdot 00 \cdot *$  $4,350 \cdot 6K$ $1,305,180 \cdot 00 \cdot *$  $3,784 \cdot 38K$ $1,135,314 \cdot 00 \cdot *$
Division by a Constant Division à facteur constant División por una constante  	$31,750 \div 500 = (63.5)$ $54,236 \div 500 = (108,472)$ $876.12 \div 500 = (1.752)$	$31750$ <b>[÷]</b> $500$ <b>[=]</b>  $54236$ <b>[=]</b>  $876.12$ <b>[=]</b>	$31,750 \cdot \div$ $500 \cdot =$ $63 \cdot 500 \cdot *$  $54,236 \cdot K$ $108 \cdot 472 \cdot *$  $876 \cdot 12K$ $1 \cdot 752 \cdot *$

**Constant Percentage Calculations**  
**Pourcentages divers avec facteur constant**  
**Cálculo de porcentaje con constante**

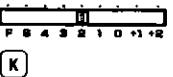
Setting Réglage Ajuste	Example Exemple Ejemplo	Operation Exécution Operación	Printout Impression Impresión
	$300 \times 3\% = (9)$ $300 \times 4\% = (12)$ $300 \times 5\% = (15)$	$300 \times$ $3 \%$ $4 \%$ $5 \%$	$300 \cdot \times$ $3 \cdot \%$ $9 \cdot 00 \diamond$ $4 \cdot \%$ $12 \cdot 00 \diamond$ $5 \cdot \%$ $15 \cdot 00 \diamond$
Constant Add-On Calculation Majoration à facteur constant Cálculo de incremento con constante  	$123 + 123 \times 12\%$ $= (137.76)$ $123 + 123 \times 15\%$ $= (141.45)$ $123 + 123 \times 17\%$ $= (143.91)$	$123 \times$ $12 \%$ $+$ $15 \%$ $+$ $17 \%$ $+$	$123 \cdot \times$ $12 \cdot \%$ $14 \cdot 76 \diamond$ $14 \cdot 76 +$ $137 \cdot 76$ $15 \cdot \%$ $18 \cdot 45 \diamond$ $18 \cdot 45 +$ $141 \cdot 45$ $17 \cdot \%$ $20 \cdot 91 \diamond$ $20 \cdot 91 +$ $143 \cdot 91$



## ■ Raising and Reciprocal Calculation

Use RV key for interchanging operators and operands, such as the multiplicand and the multiplier in multiplication and dividend and divisor in division.

## ■ Calculs réciproques et élévation

Utiliser la touche RV pour permuter les opérateurs et les opérands — ainsi le multiplicande et le multiplicateur dans une multiplication ou le dividende et le diviseur dans une division.

## ■ Cálculos recíprocos y elevación

Utilice la tecla RV para intercambiar operadores y operandos, tales como el multiplicando y el multiplicador en la multiplicación, y el dividendo y el divisor en la división.

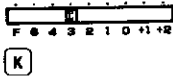
Setting Réglage Ajuste	Example Exemple Ejemplo	Operation Exécution Operación	Printout Impression Impresión
Raising to Powers Élévation aux puissances Elevación a potencia 	$3^{27} = (27)$	$3 \times$ $\left[ \frac{\square}{\square} \right]$ (2nd Power) (Puissance 2) (2a. potencia)  $\left[ \frac{\square}{\square} \right]$ (3rd Power) (Puissance 3) (3a. potencia)	$3 \cdot \times$ $3 \cdot =$ $9 \cdot 000 \cdot *$  $9 \cdot 000K$ $27 \cdot 000 \cdot *$
Reciprocal Calculation Réciproques Cálculo de inversos 	$\frac{1}{8} = (0.125)$	$8 \div$ $\left[ \frac{\square}{\square} \right]$  $\left[ \frac{\square}{\square} \right]$	$8 \cdot \div$ $8 \cdot =$ $1 \cdot 000 \cdot *$  $1 \cdot 000K$ $0 \cdot 125 \cdot *$

To obtain  $a^n$ , press the  $\left[ \frac{\square}{\square} \right]$  key  $(n-1)$  times. To obtain  $1/a^n$ , press the  $\left[ \frac{\square}{\square} \right]$  key  $(n+1)$  times.

Pour élever une valeur à la puissance  $n$ , actionner la touche  $\left[ \frac{\square}{\square} \right]$  d'un nombre de fois égal à  $(n-1)$ .  
 Pour obtenir  $1/a^n$ , actionner la touche  $\left[ \frac{\square}{\square} \right]$  d'un nombre de fois égal à  $(n+1)$ .

Para obtener  $a^n$ , oprima  $(n-1)$  veces la tecla  $\left[ \frac{\square}{\square} \right]$ . Para obtener  $1/a^n$ , oprima  $(n+1)$  veces la tecla  $\left[ \frac{\square}{\square} \right]$ .

Reciprocal Calculation With RV Key Réciproques avec la touche RV Cálculo de inversos mediante la tecla RV 	$\frac{789}{123 + 456} = (1.363)$	$123 \left[ + \right]$ $456 \left[ + \right]$ $\left[ \div \right]$ $789 \left[ RV \right]$ $\left[ \frac{\square}{\square} \right]$	$123 \cdot 000 +$ $456 \cdot 000 +$ $579 \cdot 000 \div$ $789 \cdot R$ $579 \cdot 000 =$ $1 \cdot 363 \cdot *$
--	-----------------------------------	--	---

## ■ Identifying Printouts

**#** , **⊠** Used in the following cases:

- (1) Non-add function (**#**):  
To print out figures which do not affect the calculation such as dates and serial numbers.  
Figures are printed on the left-hand side of the paper. Used for printing dates, code numbers and voucher numbers, etc.
- (2) Subtotal (**◇**) or Total Reprint (**#**) function  
To print out an intermediate result (subtotal function).  
To reprint a calculation result on the left-hand side of the paper for easy reference (total reprint function).

## ■ Identification des sorties d'imprimante

**#** , **⊠** Ces touches servent dans les cas suivants:

- (1) Fonction de non-addition (**#**)  
Pour l'impression de chiffres n'affectant pas le contenu du calcul, tels que dates et numéros de série. Les chiffres sont imprimés sur le côté gauche du papier. Utilisée pour imprimer les dates, les numéros de code et les numéros de coupon, etc.
- (2) Fonction de total partiel (**◇**) et de réimpression du total (**#**)  
Pour l'impression d'un résultat de intermédiaire (fonction de total partiel).  
Pour la réimpression d'un résultat calcul sur le côté gauche du papier, afin de procurer une référence commode (fonction de réimpression du total).

## ■ Identificación de los impresos

**#** , **⊠** Usadas en los siguientes casos:

- (1) Función de no sumar (**#**)  
Sirve para imprimir números que no tienen nada que ver con el cálculo, como por ejemplo fechas y números de serie. Los números se imprimen en el lado izquierdo del papel. Se usa para imprimir fechas, números de código y de comprobantes, etc.
- (2) Función del subtotal (**◇**) o reimpresión del total (**#**)  
Sirve para imprimir un resultado intermedio (función de subtotal) y para reimprimir un resultado de un cálculo en el lado izquierdo del papel y utilizarlo como referencia (función de reimpresión del total).

Calculation Using Non-Add, Print Key ( # )

Utilisation de la touche de non-addition/impression d'un total ( # )

Cálculo usando la tecla de no sumar/impresiones del total ( # )

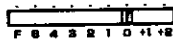
Setting Réglage Ajuste	Example Exemple Ejemplo	Operation Exécution Operación	Printout Impression Impresión	
<p>Date Printout Impression de la date Impresion de la fecha</p>  <p>AM</p>	9.6.1988	1,860	9.6.1988 #	
		1,420	1860 +	#9.6.1988 1:860. +
	10.6.1988	2,380	1420 +	1:420. +
		2,200	10.6.1988 #	#10.6.1988
		(7,860)	2380 +	2:380. +
	11.6.1988	4,552	2200 +	2:200. +
		3,660	☒	7:860. ☒
	12.6.1988	7,432	11.6.1988 #	#11.6.1988
		8,500	4552 +	4:552. +
		(24,144)	3660 +	3:660. +
		(32,004)	12.6.1988 #	#12.6.1988
			7432 +	7:432. +
			8500 +	8:500. +
			☒	24:144. ☒
		T	32:004. T	
<p>Printout of Subtotal and Reprint of Total Impression du total partiel et réimpression du total Impresión de subtotaes y reimpression del total</p> 		123	123 +	
		456	456 +	123. +
		789	789 +	456. +
		(1,368)	☒	789. +
		-321	321 -	1:368. ☒
		(1,047)	☒	321. -
			#	1:047. *
			#	#1047.

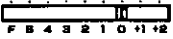
Setting Réglage Ajuste	Example Exemple Ejemplo	Operation Exécution Operación	Printout Impression Impresión
<p>Intermediate Result in Chain Calculation Résultat intermédiaire de calculs en chaîne Resultados intermedios en cálculos en cadena</p> 	<p>123 × 456 = (56,088) × 789 = (44,253,432)</p>	<p>123 <input type="button" value="×"/> 456 <input type="button" value="×"/> <input type="button" value="**"/> 789 <input type="button" value="÷"/>  <input type="button" value="**"/></p>	<p>123 • × 456 • × #56088 • 789 • = 44,253,432 • *  #44253432 •</p>
<p>Graph Printouts Impressions graphiques Impresiones graficas</p> <p>Test Mark Resultat d'essai Marca prueba</p> 	<p>Person Personne Persona</p> <p>40 5 50 4 60 7 70 8 80 6</p>	<p>40 <input type="button" value="."/><input type="button" value="."/><input type="button" value="."/><input type="button" value="."/><input type="button" value="."/><input type="button" value="**"/> 50 <input type="button" value="."/><input type="button" value="."/><input type="button" value="."/><input type="button" value="."/><input type="button" value="**"/> 60 <input type="button" value="."/><input type="button" value="."/><input type="button" value="."/><input type="button" value="."/><input type="button" value="."/><input type="button" value="."/><input type="button" value="."/><input type="button" value="**"/> 70 <input type="button" value="."/><input type="button" value="."/><input type="button" value="."/><input type="button" value="."/><input type="button" value="."/><input type="button" value="."/><input type="button" value="."/><input type="button" value="."/><input type="button" value="**"/> 80 <input type="button" value="."/><input type="button" value="."/><input type="button" value="."/><input type="button" value="."/><input type="button" value="."/><input type="button" value="**"/></p>	<p>#40..... #50..... #60..... #70..... #80.....</p>

## ■ Using the Memory

This calculator has versatile memory that will accumulate results automatically with the  $\boxed{M=}$  and  $\boxed{M-}$  (yellow) key or  $\boxed{AM}$  key in the memory register.

### 1. Accumulating/storing numbers in the memory

How to accumulate/store numbers as they stand:

The entered number or the calculation result will be accumulated in the memory by pressing the  $\boxed{M=}$  or  $\boxed{M-}$  (yellow).  $\boxed{M-}$  (yellow) key reverse the sign of a number from "+" to "-" or from "-" to "+" before accumulating it in the memory.

When the  $\boxed{AM}$  key is pressed, entered number will be automatically accumulated in the memory register by pressing the  $\boxed{M}$  key.

## ■ Utilisation de la mémoire

Cette calculatrice comporte mémoire qui cumuleront automatiquement les résultats: dans la mémoire avec les touches  $\boxed{M=}$  et  $\boxed{M-}$  (jaune), ou la touche  $\boxed{AM}$ .

### 1. Cumul/conservation des nombres en mémoire

Cumul/conservation des nombres tels quels:

Le nombre introduit, ou le résultat calculé seront cumulés dans la mémoire en appuyant sur la touche  $\boxed{M=}$  ou  $\boxed{M-}$  (jaune). La touche  $\boxed{M-}$  (jaune) inverse le signe d'une nombre de "+" à "-", ou de "-" à "+" avant de le cumuler en mémoire.

Lorsque la touche  $\boxed{AM}$  est enfoncée, le nombre introduit est automatiquement cumulé dans le registre de mémoire en appuyant sur la touche  $\boxed{M}$ .

## ■ Uso de la memoria

Esta calculadora tiene memorias adaptables que acumularán automáticamente los resultados, con la teclas  $\boxed{M=}$  y  $\boxed{M-}$  (amarilla), o la tecla de  $\boxed{AM}$  en la memoria.

### 1. Acumulación/almacenamiento de números en la memoria

Cómo acumular/almacenar números:

Los números introducidos o los resultados de los cálculos se acumularán en la memoria presionando la tecla  $\boxed{M=}$  y  $\boxed{M-}$  (amarilla). La tecla  $\boxed{M-}$  (amarilla) cambio el signo de un número de "+" a "-" o de "-" a "+" antes de acumularlo en la memoria.

Cuando presione la tecla  $\boxed{AM}$ , el número introducido se acumulará automáticamente en el registro de memoria presionando la tecla  $\boxed{M}$ .

How to accumulate/store numbers automatically as the calculation result is being obtained:

On completion of calculation, instead of pressing the  $\left[ \frac{\square}{\square} \right]$  key, press the  $\left[ M= \right]$  or  $\left[ M= \right]$  (yellow) key to automatically accumulate/store the results in the memory register as it is being displayed.

When the  $\left[ M= \right]$  (yellow) key is pressed, the "+" sign of number accumulated/stored in the memory is changed into "-", and the "-" sign into "+".

When the  $\left[ AM \right]$  key is pressed, calculated results will be automatically accumulated in the memory register by pressing the  $\left[ \frac{\square}{\square} \right]$  key.

Cumul/conservation automatique des nombres lors de l'obtention du résultat d'un calcul:

A la fin du calcul, au lieu d'appuyer sur la touche  $\left[ \frac{\square}{\square} \right]$ , appuyer sur la touche  $\left[ M= \right]$  ou  $\left[ M= \right]$  (jaune) pour cumuler/conservé automatiquement le résultat, tel qu'affiché, dans la mémoire.

Lorsque la touche  $\left[ M= \right]$  (jaune) est enfoncée, le signe "+" du nombre cumulé/conservé en mémoire est changé en "-", et changé en "+".

Lorsque la touche  $\left[ AM \right]$  est enfoncée, les résultats introduits seront automatiquement cumulés dans le registre de mémoire en appuyant sur la touche  $\left[ \frac{\square}{\square} \right]$ .

Cómo acumular/almacenar números automáticamente mientras se obtiene el resultado de un cálculo:

Al finalizar un cálculo, en lugar de presionar la tecla  $\left[ \frac{\square}{\square} \right]$  presione la tecla  $\left[ M= \right]$  o  $\left[ M= \right]$  (amarilla) para acumular/almacenar el resultado en la memoria según está siendo indicado.

Cuando presione la tecla  $\left[ M= \right]$  (amarilla), el signo "+" del número acumulado/almacenado en la memoria cambiará a "-", y el signo "-" a "+".

Cuando presione la tecla  $\left[ AM \right]$ , el resultado introducido se acumulará automáticamente en el registro de memoria presionando la tecla  $\left[ \frac{\square}{\square} \right]$ .

## 2. Recalling and Clearing the Memory

The intermediate results in the memory can be recalled with the **[S]** key. The results in the memory can be recalled with the **[T]** or **[M]** key. When the **[T]** or **[M]** key is pressed, the total will be printed and at the same time the memory contents will be cleared. The **[S]** key will not clear the memory contents.

Example	$4 \times 5 + 2 \times 8 = 36$	4 • x
Operation	Display	5 • =
<b>[AM]</b>		20 • 00 $\neq$
4 <b>[x]</b> 5 <b>[M]</b> 2 <b>[x]</b> 8 <b>[M]</b> <b>[T]</b>	( 36.)	2 • x
		8 • =
		16 • 00 $\neq$
		36 • 00 T

## 2. Rappel et effacement de la mémoire

Les résultats intermédiaires peuvent être rappelés avec la touche **[S]**. Les résultats de la mémoire peuvent être rappelés avec la touche **[T]** ou **[M]**. Lorsque la touche **[T]** ou **[M]** est enfoncée, le total est imprimé et le contenu de la mémoire est simultanément effacé. La touche **[S]** n'efface pas le contenu de la mémoire.

Exemple:	$4 \times 5 + 2 \times 8 = 36$	4 • x
Exécution	Affichage	5 • =
<b>[AM]</b>		20 • 00 $\neq$
4 <b>[x]</b> 5 <b>[M]</b> 2 <b>[x]</b> 8 <b>[M]</b> <b>[T]</b>	( 36.)	2 • x
		8 • =
		16 • 00 $\neq$
		36 • 00 T

## 2. Llamada y borrado de datos de la memoria

Los resultados intermedios de la memoria pueden ser llamados con la tecla **[S]**. Los resultados de la memoria pueden ser llamados con la tecla **[T]** o **[M]**. Cuando presione la tecla **[T]** o **[M]**, el total se imprimirá y, al mismo tiempo, el conteo de la memoria se borrará. La tecla **[S]** no borrar el contenido de la memoria.

Ejemplo	$4 \times 5 + 2 \times 8 = 36$	4 • x
Operación	Indicación	5 • =
<b>[AM]</b>		20 • 00 $\neq$
4 <b>[x]</b> 5 <b>[M]</b> 2 <b>[x]</b> 8 <b>[M]</b> <b>[T]</b>	( 36)	2 • x
		8 • =
		16 • 00 $\neq$
		36 • 00 T



Example Exemple Ejemplo	Operation Opération Operación	Display Affichage Indicación	Contents of the memory Contenu de la mémoire Contenido de la memoria	Explanation Explication Explicación
1) Addition and subtraction L'addition et la soustraction Sumas y restas $14 + 76 = 90$ $-) 17 + 39 = 56$ <hr/> 34 $+ ) 50 - 21 = 29$ <hr/> 63	$14 \text{ [ + ] } 76 \text{ [ + ] } \text{[ = ]}$ $\text{[ M- ]}$  $17 \text{ [ + ] } 39 \text{ [ + ] } \text{[ = ]}$ $\text{[ M- ]}$  (yellow) (jaune) (amarilla)  $50 \text{ [ + ] } 21 \text{ [ - ] } \text{[ = ]}$ $\text{[ S ]}$ $\text{[ M- ]}$ $\text{[ T ]}$	 I 90  I 56 I 56  I 34 I 29 I 29 63	 0 + 90  + 90 + 34  + 34 + 34 + 63 + 0	See page 32 Voir à la page 32 Veá la página 32  1)  2)  3)  4)
2) Multiplication and Division La multiplication et la division Multiplicaciones y divisiones $12 \times 45 = 540$ $25 \times 33 = 825$ <hr/> $+ ) 25 \times 33 = 825$ <hr/> 1365	$12 \text{ [ X ] } 45 \text{ [ M= ]}$ $25 \text{ [ X ] } 33 \text{ [ M= ]}$  $\text{[ T ]}$	I 540 I 825  1365	540 +1365  0	5)  6)
3) Calculation using $\text{[ AM ]}$ switch Calcul utilisant touche de $\text{[ AM ]}$ Cálculo utilizando la tecla de $\text{[ AM ]}$  $12 + 23 = 35$ $34 + 2 = 68$ $+ ) 558 \div 93 = 6$ <hr/> 109	$12 \text{ [ + ] } 23 \text{ [ + ] } \text{[ = ]}$ $\text{[ M= ]}$  $34 \text{ [ X ] } 2 \text{ [ = ]}$ $\text{[ M= ]}$  $558 \text{ [ ÷ ] } 93 \text{ [ = ]}$ $\text{[ M= ]}$ $\text{[ T ]}$	35 II 35 II 68 II 6 109	0 + 35 +103 +109 0	7)  4)



- 1) In the case of addition and subtraction, press the  $\left[ \frac{+}{-} \right]$  key followed by the  $\left[ M \right]$  key to add to the memory and the  $\left[ \frac{+}{-} \right]$  key followed by the  $\left[ M \right]$  key to subtract from the memory.
- 2) The  $\left[ M \right]$  (yellow) key subtracts currently entered figures and calculated results (56) from the memory (in this case, 90).
- 3) Interim totals are accessed from the memory.
- 4) The total in the memory is accessed and the memory is simultaneously erased.  
The I on the display disappears.
- 5) In the case of multiplication and division, just press the  $\left[ M \right]$  key to add results to the memory and the  $\left[ M \right]$  (yellow) key to subtracts results from the memory.
- 6) The total is accessed from the memory.
- 7) When the Accumulation Switch is set at the AM position, press the  $\left[ \frac{+}{-} \right]$  key to add to the memory automatically.

- 1) Pour additionner, appuyer sur la touche  $\left[ \frac{+}{-} \right]$  suivie de  $\left[ M \right]$  pour ajouter à la mémoire. Pour soustraire, appuyer sur la touche  $\left[ \frac{+}{-} \right]$  suivie de  $\left[ M \right]$  (jaune) pour retrancher de la mémoire.
- 2) La touche  $\left[ M \right]$  (jaune) soustrait les chiffres tapés ou le résultat du calcul (56) du contenu de la mémoire (dans l'exemple, 90).
- 3) Les totaux intermédiaires sont disponibles en mémoire.
- 4) En même temps que le contenu de la mémoire est rappelé, la mémoire est effacée.  
Le témoin I disparaît de l'affichage.
- 5) Dans le cas d'une multiplication ou d'une division, il suffit d'appuyer sur la touche  $\left[ M \right]$  pour ajouter le résultat à la mémoire, ou sur la touche  $\left[ M \right]$  (jaune) pour le retrancher de la mémoire.
- 6) Le total est disponible en mémoire.
- 7) Lorsque le commutateur AM se trouve sur la position AM, appuyer sur la touche  $\left[ \frac{+}{-} \right]$  pour introduction automatique dans la mémoire.

- 1) En el caso de sumas y restas, presione la tecla  $\left[ \frac{+}{-} \right]$  y a continuación la tecla  $\left[ M \right]$  para añadir a la memoria, y presione la tecla  $\left[ \frac{+}{-} \right]$  y a continuación la tecla  $\left[ M \right]$  (amarilla) para restar de la memoria.
- 2) La tecla  $\left[ M \right]$  (amarilla) resta cifras introducidas y resultados calculados (56) de la memoria (en este caso 90).
- 3) A los totales provisionales se accede desde la memoria.
- 4) Se tiene acceso al total de la memoria y ésta se borra simultáneamente.  
La I de la indicación desaparece.
- 5) En el caso de multiplicaciones y divisiones, presione la tecla  $\left[ M \right]$  para añadir resultados a la memoria y la tecla  $\left[ M \right]$  para restar resultados de la memoria.
- 6) Al total se accede desde la memoria.
- 7) Cuando ponga el conmutador AM en la posición AM, presione la tecla  $\left[ \frac{+}{-} \right]$  para añadir datos a la memoria automáticamente.

Setting Réglage Ajuste	Example Exemple Ejemplo	Operation Exécution Operación	Printcut Impression Impresión
Sum and Difference of Products Somme et différence de produits Suma y diferencia de productos   	$243 \times 12 = (2,916)$ $576 \times 25 = (14,400)$ $-387 \times 45 = (-17,415)$ <hr/> (-99)	$243 \times$ $12 \times$  $576 \times$ $25 \times$  $387 \text{ --}$ $\times$ $45 \times$  $\text{T}$	$243 \cdot \times$ $12 \cdot =$ $2,916 \cdot 00 \text{ ♯}$  $576 \cdot \times$ $25 \cdot =$ $14,400 \cdot 00 \text{ ♯}$  $387 \cdot 00 \text{ --}$ $387 \cdot 00 \text{ --} \times$ $45 \cdot =$ $17,415 \cdot 00 \text{ --} \text{ ♯}$  $99 \cdot 00 \text{ --} \text{ T}$
Calculation of Subtotal and Total Calculs de total partiel et de total général Cálculo de subtotal y total   	$125$ $78$ $69$ <hr/> $(272)$  $75$ $103$ $60$ <hr/> $(238)$  $64$ $70$ <hr/> $(134)$  $68$ $90$ <hr/> $(158)$ <hr/> $(802)$	$125 \text{ +}$ $78 \text{ +}$ $69 \text{ +}$ $\times$  $75 \text{ +}$ $103 \text{ +}$ $60 \text{ +}$ $\times$  $64 \text{ +}$ $70 \text{ +}$ $\times$  $68 \text{ +}$ $90 \text{ +}$ $\times$  $\text{T}$	$125 \cdot \text{ +}$ $78 \cdot \text{ +}$ $69 \cdot \text{ +}$ $272 \cdot \text{ ♯}$  $75 \cdot \text{ +}$ $103 \cdot \text{ +}$ $60 \cdot \text{ +}$ $238 \cdot \text{ ♯}$  $64 \cdot \text{ +}$ $70 \cdot \text{ +}$ $134 \cdot \text{ ♯}$  $68 \cdot \text{ +}$ $90 \cdot \text{ +}$ $158 \cdot \text{ ♯}$  $802 \cdot \text{ T}$

**SM RM** **Key**

This calculator has the store memory other than the memory described above. Pressing the **SM RM** key after entering the number clears the current store memory contents and stores the entered number in the store memory. Pressing the **SM RM** key without being preceded by any key recalls the current store memory contents. Entering 0 clears the store memory contents.

**SM RM** **Touche**

Outre la mémoire décrite ci-dessus, cette calculatrice comporte une mémoire d'enregistrement. Une pression sur la touche **SM RM** après l'introduction des chiffres efface le contenu actuel de la mémoire d'enregistrement et introduit la valeur numérique entrée dans la mémoire d'enregistrement. Lorsque la touche **SM RM** est enfoncée sans être précédée d'une autre touche, le contenu actuel de la mémoire d'enregistrement est rappelé. L'introduction de "0" efface le contenu de la mémoire d'enregistrement.

**SM RM** **Tecla**

Esta calculadora tiene otra memoria de almacenamiento, además de la descrita anteriormente. Cuando se presiona la tecla **SM RM** después de haber introducido una cifra, se borra el contenido existente en la memoria de almacenamiento y se almacena la cifra introducida en su lugar. Si se presiona la tecla **SM RM** sin haber introducido previamente ninguna cifra, simplemente se llama el contenido existente en la memoria de almacenamiento. Si se introduce "0" se borra el contenido de la memoria de almacenamiento.

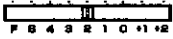
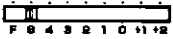
Example Exemple Ejemplo	Setting Réglage Ajuste	Operation Exécution Operación	Printout Impression impresion
Store/Recall Memory Key Touche d'enregistrement/ rappel de mémoire Tecla de almacenamiento/ llamado de la memoria 	4 5 12345 (12345)	12345 <b>SM RM</b> 4 <b>+</b> 5 <b>+</b> <b>SM RM</b> <b>+</b> <b>0</b>	12,345.00 MS 4.00 + 5.00 + 12,345.00 + 12,354.00 *
	4 x 0.00009 0.00036	0.00009 <b>SM RM</b> 4 <b>x</b> <b>SM RM</b> <b>0</b>	0.00009 MS 4. x 0.00009 = 0.000360 *

## ■ Pair Mode Calculation

Setting the printer switch to PAIR enables you to total two kinds of corresponding data at the same time.

This function is particularly convenient for calculating the following types of data;

1. The number of Receipt: Sum
2. The number of Bill: Sum
3. The Code number: Sum

### The Calculator has Two Registers;

In the PAIR mode, the first number entered and every alternate number entered after that is accumulated in the first register.

Correspondingly, the second number and every alternate number entered after that is accumulated in the second register.

Press the  $\left[ \frac{\text{PRINT}}{\text{PAIR}} \right]$  key to simultaneously print out entries accumulated in both registers and obtain their totals. This function can only be used for addition calculations.

## ■ Calcul en mode pair

Lorsqu'on place le commutateur d'impression sur PAIR, il est possible de faire simultanément le total de deux types de données correspondantes.

Cette fonction est particulièrement utile pour calculer les types de données suivantes:

1. Le nombre de recettes: Somme
2. Le nombre de factures: Somme
3. Le numéro de code: Somme

### La calculatrice comporte deux registres:

Dans le mode PAIR, le premier nombre entré et tous les deux nombres après cela sont cumulés dans le premier registre.

De la même manière, le second nombre et tous les deux nombres après cela sont cumulés dans le second registre.

Appuyer sur la touche  $\left[ \frac{\text{PRINT}}{\text{PAIR}} \right]$  pour imprimer simultanément les entrées cumulées dans les deux registres et obtenir leur total. Cette fonction ne peut être utilisée que pour les calculs d'addition.

## ■ Cálculo de doble modo

Poniendo el interruptor de impresión en la posición PAIR usted podrá totalizar dos clases de datos correspondientes al mismo tiempo.

Esta función es sumamente conveniente para calcular los tipos de datos siguientes:

1. El número de recibos: Suma
2. El número de cuentas: Suma
3. El número de código: Suma

### La calculadora tiene dos registros:

En el modo de cálculo doble (PAIR), el primer número introducido y todos los demás números alternativos introducidos después de él se acumulan en el primer registro.

De igual forma, el segundo número y todos los demás números alternativos introducidos después de él se acumulan en el segundo registro.

Presione la tecla  $\left[ \frac{\text{PRINT}}{\text{PAIR}} \right]$  para imprimir simultáneamente las entradas acumuladas en ambos registros y obtener sus totales. Esta función solamente puede usarse para los cálculos de sumas.

**Applied Pair Mode Calculation using AM Function**

Lock down the **AM** key to extend the uses of the Pair Mode.

In the **AM** setting, as the **EX** key is pressed, the results of the first register calculation is automatically recorded in the memory (1), and the result of the second calculation is recorded in the memory (2).

Press the **S** or **T** key to simultaneously print out the results accumulated in the memory.

**Canceling the Entries**

Use the **CE** key to cancel an incorrect entry in either register.

**Calcul en mode pair à l'aide de la fonction AM**

Verrouiller la touche **AM** pour prolonger l'utilisation du mode pair.

Sur la position **AM**, lorsque la touche **EX** est enfoncée, les résultats du calcul du premier registre sont automatiquement enregistrés dans la mémoire (1) et les résultats du second calcul sont enregistrés dans la mémoire (2).

Appuyer sur la touche **S** ou **T** simultanément pour imprimer les résultats cumulés dans la mémoire.

**Correction d'une erreur d'entrée**

Utiliser la touche **CE** pour annuler une entrée incorrecte dans l'un des registres.

**Cálculo de modo doble aplicado usando la función AM**

Presione la tecla **AM** para ampliar los usos del modo de cálculo doble.

Estando presionada la tecla **AM**, al presionar la tecla **EX** el resultado del cálculo del primer registro se memoriza automáticamente en la memoria (1), y el resultado del segundo cálculo se memoriza en la segunda memoria (2).

Presione la tecla **S** o **T** para imprimir simultáneamente los resultados acumulados en la memoria.

**Corrección de errores de entrada**

Use la tecla **CE** para cancelar la entrada incorrecta de los registros.

- Multiplication and division are not possible.
- With the printer switch in the PAIR position, the calculator counts the number of data items in the two simultaneous calculations separately, obtaining two distinct item count totals.

#### **Note on Pair Mode Calculation**

When finishing the Pair Mode Calculation and attempting the Print Mode Calculation, be sure to set the printer switch to PRINT position before clearing the calculation. Otherwise, calculation will continue to be performed in the Pair Mode even after the printer switch has been set to PRINT.

All entries and results in the first register are printed in black and those in the second register are printed in red.

- Multiplication et division ne sont pas possible.
- Avec le commutateur d'imprimante sur la position PAIR la calculatrice compte séparément le nombre de postes dans les deux calculs simultanés, ce qui permet d'obtenir deux totaux de comptage de postes distincts.

#### **Note sur calcul en mode pair**

Lorsqu'on a terminé un calcul en mode Pair et que l'on tente un calcul en mode d'impression, placer le commutateur d'imprimante sur la position PRINT avant d'effacer le calcul. A défaut, le calcul continuerait à être effectué en mode Pair même après que le commutateur d'imprimante a été placé sur PRINT.

Tous les valeurs introduits et résultats dans le premier registre sont imprimés en noir et dans le second registre sont imprimés en rouge.

- Las multiplicaciones y divisiones no son posibles.
- Cuando el interruptor de la impresora esté en la posición PAIR, la calculadora cuenta separadamente el número de entradas en los dos cálculos simultáneos, obteniendo dos totales diferentes del recuento de entradas.

#### **Nota sobre cálculo de doble modo**

Al terminar el cálculo del modo de pares e intentar imprimir el cálculo del modo, asegúrese de posicionar en PRINT el conmutador de la impresora antes de borrar el cálculo. De lo contrario, el cálculo continuará realizándose en el modo de pares aún después de posicionar en PRINT el conmutador de la impresora.

Todas las entradas y resultados del primer registro se imprimen en negro y del segundo registro imprimen en rojo.

Setting  
 Réglage  
 Ajuste

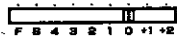

Operation Exécution Operacion		the first register le premier registre el primer registro	the second register le second registre el segundo registro	the memory (1) la mémoire (1) la memoria (1)	the memory (2) la mémoire (2) la memoria (2)
1) 5		5.	0	0	0
2) 6		5.	6.	0	0
3) 7		12.	6.	0	0
4) 8		12.	14.	0	0
5)		0.	0.	12.	14.
6) 9		8.	0	12.	14.
7)		0	0	12.	14.
8) 8		9.	0	12.	14.
9) 10		9.	10.	12.	14.
0)		0	0	21.	24.
11)		0	0	0	0

## ■ Item Counting

The item count function automatically totals the number of data items in addition and subtraction, totals the number of data items in memory calculations. The function allows you to check the total numbers of vouchers or goods being processed.

At 'n+' position, the switch allows you to total all items including both positive and negative data in addition and subtraction calculation. In this case, the number of times the  $\oplus$  and  $\ominus$  keys have been pressed will be counted.

At 'n+/-' position, the switch totals the items or positive data only in addition calculations. Accordingly, in this case the number of times the  $\oplus$  key is used.

Press the  $\oplus$  key for printout of the sub-total of the item count, and the  $\otimes$  key for printout of the grand total.

If you add the wrong number. You can easily correct it without affecting the item count total. Simply press the  $\ominus$  key. Neither the wrong number or it will be included in the item.

## ■ Compteur de postes

La fonction de compteur de postes compte automatiquement le nombre de données en addition et en soustraction, ainsi que le nombre de données dans les calculs avec mémoire. Cette fonction permet de contrôler le nombre total de coupons ou d'articles en cours de traitement.

Sur la position "n+", le sélecteur permet de compter tous les postes, y compris les données positives et négatives, dans les calculs d'addition et de soustraction. Dans ce cas, c'est le nombre de fois que les touches  $\oplus$  et  $\ominus$  sont enfoncées qui est compté.

Sur la position "n+/-", le sélecteur permet de compter les postes à données positives uniquement, dans les calculs d'addition. Ainsi, c'est le nombre de fois que la touche  $\oplus$  est utilisée qui est compté.

Appuyer sur la touche  $\oplus$  pour imprimer le total partiel du comptage de postes, et sur la touche  $\otimes$  pour imprimer le total général.

Si un nombre erroné est ajouté, il peut facilement être corrigé sans affecter le total de comptage. Pour cela, il suffit simplement d'appuyer sur la touche  $\ominus$ . Le nombre erroné ne sera pas compris dans le comptage de postes.

## ■ Conteo de ítems

La función de conteo de ítems totaliza automáticamente el número de ítems de datos en sumas y restas, también totaliza el número de ítems de datos en los cálculos con memoria. Esta función le permite comprobar el número total de comprobantes o artículos que están siendo procesados.

En la posición "n+", el conmutador le permite totalizar todos los ítems, incluyendo los datos positivos y negativos en los cálculos de sumas y restas. En este caso se contará el número de veces que han sido presionadas las teclas  $\oplus$  y  $\ominus$ .

En la posición "n+/-", el conmutador totaliza los ítems o datos positivos en los cálculos de sumas solamente. En este caso, el número de veces que presiona la tecla  $\oplus$ . Presione la tecla  $\oplus$  para imprimir el subtotal de un conteo de ítems, y la tecla  $\otimes$  para imprimir el gran total.

Si añade un número equivocado podrá corregirlo fácilmente sin alterar el total del conteo de ítems. Presione simplemente la tecla  $\ominus$ . El número equivocado no se incluirá en el conteo de ítems.



**Memory Item Counting**

This function automatically counts the items in addition and subtraction calculations using the memory.

Press the **[S]** key to print a sub-total of the item count, and the **[T]** key to print the grand total.

Using the memory, the calculation results and the item count are automatically cleared by pressing the **[T]** key.

**Comptage de postes en mémoire**

Cette fonction compte automatiquement les postes dans les calculs d'addition et de soustraction faisant appel à la mémoire.

Appuyer sur la touche **[S]** pour imprimer un total partiel du comptage de postes, et sur la touche **[T]** pour imprimer le total général.

Lors de l'utilisation de la mémoire, les résultats de calcul et le comptage de postes sont automatiquement remis à zéro en appuyant sur la touche **[T]**.

**Conteo de ítems con memoria**

Con esta función se cuentan automáticamente los ítems en los cálculos de sumas y restas utilizando la memoria.

Presione la tecla **[S]** para imprimir el subtotal del conteo de ítems, y la tecla **[T]** para imprimir el gran total.

Utilizando la memoria, los resultados del cálculo y el conteo de ítems se borran automáticamente presionando la tecla **[T]**.

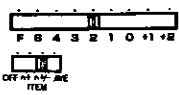
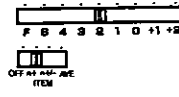
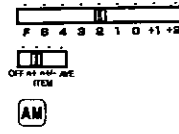
Setting Réglage Ajuste	Example Exemple Ejemplo	Operation Exécution Operación	Printout Impression Impresión
Item Counting Comptage de postes Recuento de entradas  	1,860 1,420 2,380 2,200 ← Canceled supprime cancelado - 2,200 3,260 5,200 <hr/> (14,120)	1860 (+) 1420 (+) 2380 (+) 2200 (+) (-) 3260 (+) 5200 (+) (=)	1,860.00 + 1,420.00 + 2,380.00 + 2,200.00 + 2,200.00 - 3,260.00 + 5,200.00 + <hr/> 0005 14,120.00 ◊
 	4,552 3,660 7,432 8,500 ← cancelled supprime cancelado - 8,500 5,840 6,300 <hr/> (41,904)	4552 (+) 3660 (+) 7432 (+) 8500 (+) (-) 5840 (+) 6300 (+) (=)	4,552.00 + 3,660.00 + 7,432.00 + 8,500.00 + 8,500.00 - 5,840.00 + 6,300.00 + <hr/> 0010 41,904.00 *
Memory Item Count Calculation Compteur de postes à mémoire Cálculo con recuento de entradas de la memoria  	$243 \times 0.86 = (208.98)$ $576 \times 0.78 = (449.28)$ <hr/> (658.26)	243 (X) .86 (M)  576 (X) .78 (M)  (T)	243. × 0.86 = 208.98 ♯  576. × 0.78 = 449.28 ♯  0002 658.26 T

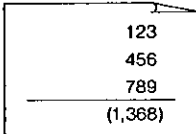
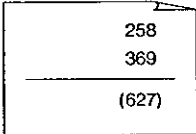
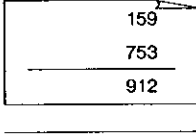
Setting Réglage Ajuste	Example Exemple Ejemplo	Operation Exécution Operación	Printout Impression Impresión
Receipt Calculation (Item Count Calculation and Memory Item Count Calculation using the <b>AM</b> Key) Calcul de reçus (Compteur de postes et compteur de postes à mémoire utilisant la touche <b>AM</b> ) Calculo de recibos (Calculo con recuento de entradas y calculo con recuento de las entradas de la memoria utilizando la tecla <b>AM</b> )		123 <b>+</b> 456 <b>+</b> 789 <b>+</b> <b>Σ</b>	123.00 + 456.00 + 789.00 + 0003 1,368.00 ₺
		258 <b>+</b> 369 <b>+</b> <b>Σ</b>	258.00 + 369.00 + 0002 627.00 ₺
		159 <b>+</b> 753 <b>+</b> <b>Σ</b>	159.00 + 753.00 + 0002 912.00 ₺
		<b>T</b>	0003 2,907.00 T



## Recall Item Count/Item Plus

### **(RI)** Recall Item Count/Item Plus Key:

Recalls and prints the number of items. An entered number can be added to the Item Counter with the **(RI)** key.

- \* NOTE: If you desire the 0001 to be printed, enter the 1 **(RI)** . For numbers greater than 1, the number and **(RI)** must be entered.
- \* Only when the **(-)** key is pressed can the item counter be used to count the number of items subtracted from the total.

## Rappel de comptage de postes ou addition de postes

### **(RI)** Touche de rappel de comptage de postes ou d'addition de postes:

Elle permet de rappeler et d'imprimer le nombre de postes. Un nombre introduit peut être ajouté au compteur de postes au moyen de la touche **(RI)** .

- \* NOTE: Pour imprimer 0001, introduire 1 **(RI)** . Pour les nombres supérieurs à 1, il est nécessaire d'introduire le nombre puis **(RI)** .
- \* Le compteur de postes ne peut être utilisé pour compter le nombre de postes soustrait du total que lorsque la touche **(-)** est enfoncée.

## Llamada del contador de ítem o agregación de ítem

### **(RI)** Tecla para llamar el contenido del contador de ítem o para agregarle un número:

Llama e imprime el número de ítems. Se puede agregar un número introducido al contador de ítem principal con la tecla **(RI)** .

- \* NOTA: Si desea que se imprima 0001, introduzca 1 y **(RI)** . Para números mayores de 1, se deberá introducir el número y **(RI)** .
- \* El contador de ítem solamente puede utilizarse para contar el número de ítems restados del total cuando se presiona la tecla **(-)** .

Setting Réglage Ajuste	Example Exemple Ejemplo	Operation Exécution Operación	Printout Impression Impresión
Respective Totals of Data in group Totaux respectifs de données groupées Totales de columnas de datos	Quantity	Amount (\$)	5 (RI) 0005 +
	Quantity	Montant(\$)	1350 (+) 1:350• +
	Cantidad	Valor (\$)	13 (RI) 0013 +
	5	1,350.00	5430 (+) 5:430• +
	13	5,430.00	4 (RI) 0004 +
	4	6,019.00	6019 (+) 6:019• +
	1	2,116.00	(RI) 2116 (+) 2:116• +
	(23)	(14,915.00)	* 0023 14:915• *

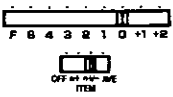

Proof Preuve Prueba	Amount (\$)	5 (RI) 0005 +
	Montant (\$)	3900 (+) 3:900• +
	Valor (\$)	300 (-) 300• -
	300	600 (-) 600• -
	600	800 (-) 800• -
	800	1000 (-) 1:000• -
	1000	1200 (-) 1:200• -
	+1200	* 0000 0• *
	(5) 3900	



## ■ Averaging Numbers

To calculate an average, simply set the average switch to "AVE". After pressing the  $\Sigma$  to total the entries, the calculator prints the average below the total. The number to the left of the total shows the number of entries in the calculation.

## ■ Calcul de moyennes

Pour calculer une moyenne, placer le commutateur de moyenne sur "AVE". Lorsqu'on appuie alors sur  $\Sigma$  pour faire le total des entrées, la calculatrice imprime la moyenne en dessous du total. Le nombre à gauche du total représente le nombre d'entrées dans le calcul.

## ■ Números promediales

Para calcular un promedio, simplemente ponga en "AVE" el interruptor de promedios. Después de presionar la tecla  $\Sigma$  para totalizar las entradas, la calculadora imprime el promedio debajo del total. El número a la izquierda del total indica la cantidad de entradas del cálculo.

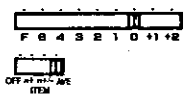
Setting Réglage Ajuste	Example Exemple Ejemplo	Operation Exécution Operación	Printout Impression Impresión
	1,520	1520 $\oplus$	1 520 • +
	1,460	1460 $\oplus$	1 460 • +
	1,390	1390 $\oplus$	1 390 • +
	1,630	1630 $\oplus$	1 630 • +
	1,290	1290 $\oplus$	1 290 • +
	1,980	1980 $\oplus$	1 980 • +
	(9,270)	$\Sigma$	0006 9 270 • ✱
	9,270 ÷ 6 = (1,545)	$\div$	..... 1 545 • ✱

# Applied Calculation/Applications/Cálculos aplicados

Setting Réglage Ajuste	Example Exemple Ejemplo	Operation Exécution Operación	Printout Impression Impresión																		
<p>Composition Ratio Calculation To calculate sales figures for each store</p> <p>Calcul du taux de contribution Pour calculer le chiffre de vente de chaque point de vent, en pourcentage du chiffre de vente total</p> <p>Calculo de razón compuesta Para calcular las cifras de ventas de cada tienda como porcentaje de las ventas totales</p>	<table border="1"> <thead> <tr> <th>Store Point de vente Tienda</th> <th>Sales Chiffre de vente Ventas</th> <th>%</th> </tr> </thead> <tbody> <tr> <td>A</td> <td>123</td> <td>( 8.99)</td> </tr> <tr> <td>B</td> <td>456</td> <td>(33.33)</td> </tr> <tr> <td>C</td> <td>789</td> <td>(57.68)</td> </tr> <tr> <td>Total</td> <td></td> <td></td> </tr> <tr> <td>Total</td> <td>(1,368)</td> <td>100</td> </tr> </tbody> </table> $A = \frac{123}{1,368} \times 100 = ( 8.99)$ $B = \frac{456}{1,368} \times 100 = (33.333)$ $C = \frac{789}{1,368} \times 100 = (57.69)$ <p style="text-align: right;">(57.68)</p>	Store Point de vente Tienda	Sales Chiffre de vente Ventas	%	A	123	( 8.99)	B	456	(33.33)	C	789	(57.68)	Total			Total	(1,368)	100	<p>123 (+)</p> <p>456 (+)</p> <p>789 (+)</p> <p>(%)</p> <p>(÷)</p> <p>123 (RV)</p> <p>(=)</p> <p>456 (K)</p> <p>789 (K)</p> <p>(T)</p>	<p>123.00 +</p> <p>456.00 +</p> <p>789.00 +</p> <p>1,368.00 %</p> <p>13.68 ÷</p> <p>123.0 R</p> <p>13.68 =</p> <p>8.99 K</p> <p>456.0 K</p> <p>33.33 K</p> <p>789.0 K</p> <p>57.68 K</p> <p>100.00 T</p>
Store Point de vente Tienda	Sales Chiffre de vente Ventas	%																			
A	123	( 8.99)																			
B	456	(33.33)																			
C	789	(57.68)																			
Total																					
Total	(1,368)	100																			

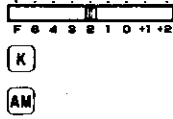

Setting Réglage Ajuste	Example Exemple Ejemplo	Operation Exécution Operación	Printout Impression Impresión															
<p>Proportional Allotment To allot a budget of \$1,548 to three branch offices according to their sales</p> <p>Répartition proportionnelle Répartir un budget de \$1,548 entre trois succursales en fonction de leur chiffre de ventes</p> <p>Repartición proporcional Repartición de un presupuesto de \$1,548 entre tres sucursales de acuerdo a sus ventas</p>	<table border="1"> <thead> <tr> <th>Store Succursale Tienda</th> <th>Sales Ventas</th> <th>Budget Allocation Presupuesto</th> </tr> </thead> <tbody> <tr> <td>A</td> <td>147</td> <td>(294)</td> </tr> <tr> <td>B</td> <td>258</td> <td>(516)</td> </tr> <tr> <td>C</td> <td>369</td> <td>(738)</td> </tr> <tr> <td></td> <td>(774)</td> <td>1,548</td> </tr> </tbody> </table>	Store Succursale Tienda	Sales Ventas	Budget Allocation Presupuesto	A	147	(294)	B	258	(516)	C	369	(738)		(774)	1,548	<p>147 (+)</p> <p>258 (+)</p> <p>369 (+)</p> <p>(K)</p> <p>1548 (÷)</p> <p>(T)</p> <p>(X)</p> <p>147 (K)</p> <p>258 (K)</p> <p>369 (K)</p>	<p>147.00 +</p> <p>258.00 +</p> <p>369.00 +</p> <p>774.00 K</p> <p>1,548.0 ÷</p> <p>774.00 T</p> <p>774.00 X</p> <p>147.0 =</p> <p>294.00 K</p> <p>258.0 K</p> <p>516.00 K</p> <p>369.0 K</p> <p>738.00 K</p>
Store Succursale Tienda	Sales Ventas	Budget Allocation Presupuesto																
A	147	(294)																
B	258	(516)																
C	369	(738)																
	(774)	1,548																

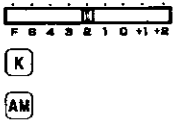





**Calculation Examples for Effective Use of Display and Printouts**  
**Exemples de calculs pour un emploi efficace de l'affichage et de l'impression**  
**Ejemplos de cálculos para la utilización efectiva del indicador e impresiones**

Setting Réglage Ajuste	Example Exemple Ejemplo	Operation Exécution Operación	Display Affichage Indicador	Printout Impression Impresión
Checkbook Balance		50000 <input type="button" value="+"/>	500.00	500.00 +
Solde de carnet de chèque		25525 <input type="button" value="-"/>	244.75	255.25 -
Balance del libro talonario		13379 <input type="button" value="-"/>	1 0.96	133.79 -
		11000 <input type="button" value="-"/>	10.96	110.00 -
		5000 <input type="button" value="+"/>	50.96	50.00 +
		1000 <input type="button" value="-"/>	40.96	10.00 -
		<input type="button" value="-"/>	30.96	10.00 -
		<input type="button" value="⌘"/>	30.96	30.96 *

Deposits Dépôts Ingresos	Checks Cashd Chèques encaissés Talonos cobrados	Balance Solde Balance
\$ 500.00	\$ 255.25	\$ 244.75
	133.79	110.96
	110.00	.96
50.00	10.00	40.96
	10.00	30.96

## ■ Overflow Function

"E" is displayed and printed in the following overflow cases:

1. When the result or the memory contents exceed 12 digits (CP1213D) or 10 digits (CP1013D) to the left of the decimal point.

Example 1: Overflow of addition and subtraction

Operation	Display	Printout
999999999999	$\oplus$ 999'999'999'999.	999,999,999,999. +
	$\oplus$ E 1.999999999999	999,999,999,999. +
		0002
		19999999999998.E

## ■ Fonction de dépassement de capacité

Dans les cas suivants, on a un dépassement de capacité: le témoin "E" s'allume sur l'affichage et "E" s'imprime sur le papier.

1. Lorsque le résultat ou le contenu de la mémoire dépasse 12 chiffres (CP1213D) ou 10 chiffres (CP1013D) à la gauche de la virgule.

Exemple 1: Dépassement en addition et soustraction

Exécution	Affichage	Impression
999999999999	$\oplus$ 999'999'999'999.	999,999,999,999. +
	$\oplus$ E 1.999999999999	999,999,999,999. +
		0002
		19999999999998.E

## ■ Función de bloqueo por capacidad excedida

En los siguientes casos de capacidad excedida se enciende "E" en el indicador y se imprime "E".

1. Cuando el resultado o el contenido de la memoria excede de 12 dígitos (CP1213D) o 10 dígitos (CP1013D) a la izquierda del punto decimal.

Ejemplo 1: Capacidad excedida por suma y resta

Operación	Indicador	Impresión
999999999999	$\oplus$ 999'999'999'999.	999,999,999,999. +
	$\oplus$ E 1.999999999999	999,999,999,999. +
		0002
		19999999999998.E

## Example 2: Overflow of multiplication and division

Operation	Display	Printout
12345 <input type="checkbox"/>	12'345.	12,345. x
56789 <input type="checkbox"/>	701'060'205.	56,789. x
2000 <input type="checkbox"/>	E 1.40212041000	2,000. =
		1.40212041000E

(Correct answer: 1402120410000.) (Display and Printout of CP1213D)

2. When dividing by "0".

3. Buffer Register Overflow

When a sequential operation is made using more than 8 keys; press the  key to clear the overflow.

## Exemple 2: Dépassement en multiplication et division

Exécution	Affichage	Impression
12345 <input type="checkbox"/>	12'345.	12,345. x
56789 <input type="checkbox"/>	701'060'205.	56,789. x
2000 <input type="checkbox"/>	E 1.40212041000	2,000. =
		1.40212041000E

(Réponse exacte: 1402120410000.) (Affichage et impression de CP1213D)

2. Division par "0".

3. Dépassement de registre-tampon

Quand on actionne en succession rapide plus de 8 touches; annuler par une pression sur la touche .

## Ejemplo 2: Capacidad excedida por multiplicación y división

Operación	Indicador	Impresión
12345 <input type="checkbox"/>	12'345.	12,345. x
56789 <input type="checkbox"/>	701'060'205.	56,789. x
2000 <input type="checkbox"/>	E 1.40212041000	2,000. =
		1.40212041000E

(Respuesta correcta: 1402120410000.) (Indicador e impresión de CP1213D)

2. Al dividir entre "0".

3. Capacidad excedida en el registro tampón

Quando se ejecuta una operación en secuencia con más de 8 teclas; oprima la tecla  para borrar la capacidad excedida.

**4. OPERATING TIPS  
CONSEILS  
D'UTILISATION  
CONSEJOS DE  
FUNCIONAMIENTO**

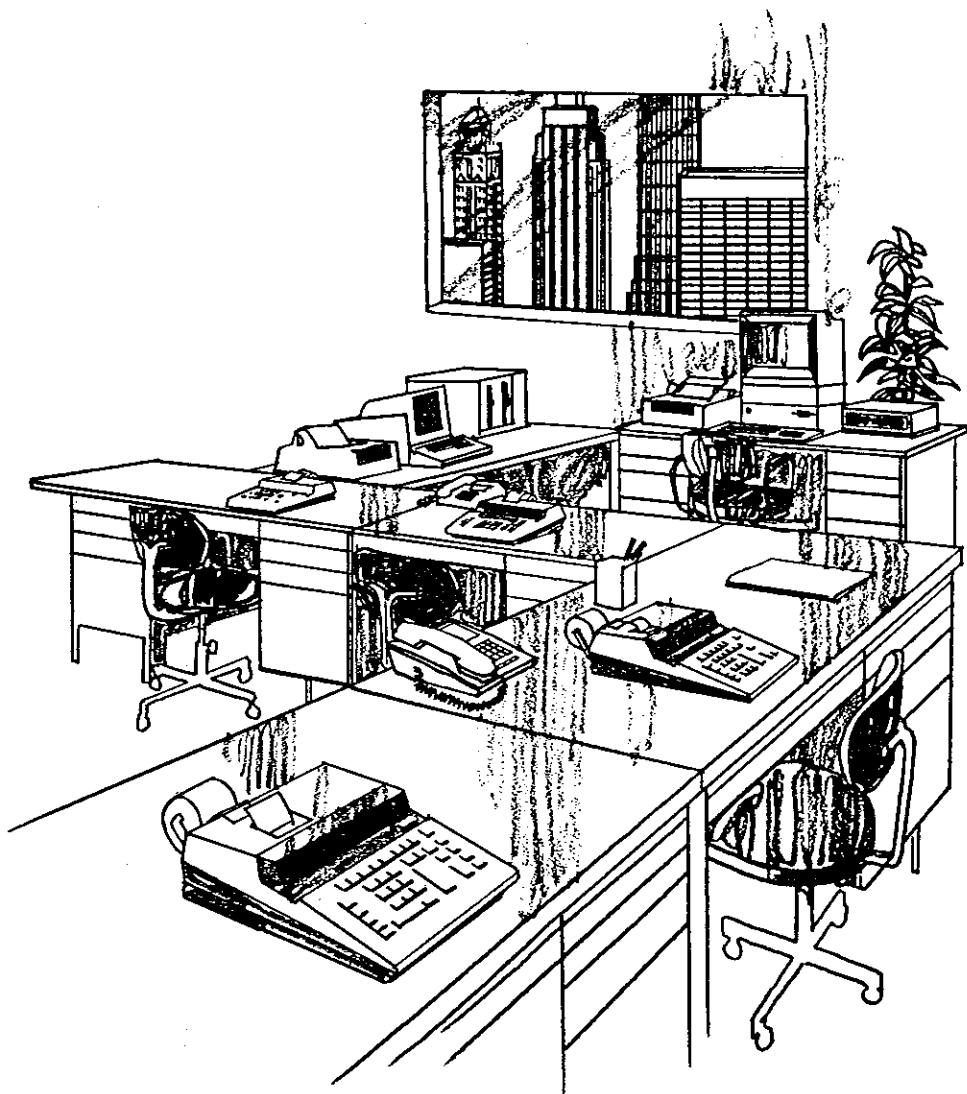

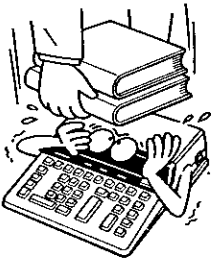
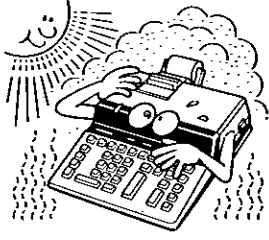

### ■ Keeping Your Calculator Healthy

- 1) Do not use or leave the calculator in the direct sunlight.  
Areas subject to quick temperature changes, high humidity and dirt should also be avoided.
- 2) Clean the housing using a dry cloth. Do not use water or detergents.
- 3) Activate the printer only when printing paper is loaded.
- 4) Avoid using the calculator in a dusty place or in a place with many iron filings since the printer contains permanent electric magnets.
- 5) Do not place anything on the housing, particularly on the head of the printer mechanism.
- 6) Turn off the power switch before removing the plug from AC wall outlet.

## FRENCH

### ■ Maintien en bon état de la calculatrice

- 1) Ne pas utiliser ni laisser la calculatrice exposée au rayonnement solaire direct. Les endroits sujets à des changements rapides de température, à une humidité élevée et à de la saleté doivent aussi être évités.
- 2) Pour le nettoyage du boîtier, utiliser un chiffon sec. N'utiliser ni eau ni détergents.
- 3) N'actionner l'imprimante que quand elle contient un rouleau de papier.
- 4) Éviter l'emploi de la calculatrice dans un endroit poussiéreux ou dans une salle remplie de poussières métalliques, car l'imprimante renferme des aimants électriques permanents.
- 5) Ne rien placer sur le boîtier ni surtout sur l'imprimante.
- 6) Couper l'interrupteur, avant de retirer la fiche de la prise.

## SPANISH

### ■ Para mantener su calculadora en condiciones

- 1) No utilice ni deje la calculadora bajo los rayos directos del sol. Los lugares sometidos a cambios rápidos de temperatura, mucha humedad y suciedad también deben evitarse.
- 2) Para limpiar la caja utilice un paño seco. No utilice agua ni detergentes.
- 3) Ponga en funcionamiento la impresora sólo cuando se haya cargado papel de impresión.
- 4) Evite usar la calculadora en lugares con polvo o en sitios que contengan excesivas limaduras de hierro, puesto que la impresora contiene imanes eléctricos permanentes.
- 5) No ponga nada sobre la caja, especialmente sobre la cabeza del mecanismo de la impresora.
- 6) Apague la alimentación antes de retirar el enchufe de la alimentación de la toma de CA de la pared.

## ■ Replacing the Paper Roll

Replace the paper roll when the old roll is nearly used up. To replace the printing paper, cut the paper away from the roll. Then press the PAPER FEED key to advance the cut sheet.

The calculator uses ordinary calculator roll paper of the following size:

Paper width = 2-1/4" (57 mm ~ 58 mm)

Roll diameter = 3-5/32 (80 mm)

Using roll paper of a different size may cause problems. For the clearest possible printouts, use Canon Roll Paper MP-57. Do not pull the paper out backward as this may cause mechanical difficulties.

## ■ Remplacement du rouleau de papier

Remplacer le rouleau de papier lorsqu'il est presque épuisé.

Pour le remplacer, couper le papier au rouleau. Appuyer ensuite sur la touche d'avance du papier (PAPER FEED) pour faire avancer le papier ayant été coupé. Cette calculatrice utilise un rouleau de papier ordinaire pour calculatrice ayant la taille suivante:

Largeur de papier = 57 mm ~ 58 mm (2-1/4")

Diamètre de rouleau = 80 mm (3-5/32")

L'utilisation d'un rouleau de papier de taille différente peut entraîner des problèmes. Pour que l'impression soit la plus nette possible, utiliser des rouleaux de papier Canon MP-57.

Ne pas tirer le papier en arrière car ceci peut entraîner des problèmes mécaniques.

## ■ Reposición del rollo de papel

Reponga el rollo de papel cuando el rollo viejo esté próximo a terminarse. Para reponer el papel de impresión, corte el papel del rollo. Luego presione la tecla PAPER FEED para hacer avanzar la hoja cortada.

La calculadora emplea papel de rollo corriente para calculadora, de las siguientes medidas:

Ancho del papel = 57 mm ~ 58 mm (2-1/4")

Diámetro del rollo = 80 mm (3-5/32")

El uso de papel de rollo de medidas diferentes puede causar problemas. Para impresos de la mayor claridad posible utilice papel de rollo Canon MP-57. No arranque el papel hacia atrás porque ello puede causar dificultades mecánicas.

## ■ Specifications

### Type:

Desk top electronic calculator with printer and display

### Printing System:

Printer: Rolling contact type

Printing Speed: 3.8 lines per second (CP1013D), 4.8 lines per second (CP1213D)

Capacity: 12 digits (10 digits for the CP1013D) with full comma punctuation

Color: Black and red

Ink Ribbon: M310

Negative Numbers: Printed in red

### Display:

Type: Fluorescent

Digit: 12 digits (CP1213D), 10 digits (CP1013D) and symbols (memory, minus, overflow, comma, decimal point)

Punctuation: Automatic every 3 digits

### Registers:

4 calculation registers, 1 printing register, 2 item count registers, 2 memory registers

## ■ Fiche technique

### Type:

Calculatrice électronique de table avec imprimante et affichage

### Système d'impression:

Imprimante: Type à contact roulant

Vitesse d'impression: 3,8 lignes par seconde (CP1013D), 4,8 lignes par seconde (CP1213D)

Capacité: 12 chiffres (10 chiffres dans le cas de CP1013D) avec ponctuation complète à virgule

Couleur: Noire et rouge

Ruban encreur: M310

Nombres négatifs: Imprimés en rouge

### Affichage:

Type: Fluorescent

Chiffres: 12 chiffres (CP1213D), 10 chiffres (CP1013D) et symboles (mémoire, moins, dépassement de capacité, virgule, point décimal)

Ponctuation: Automatique tous les 3 chiffres

### Registres:

4 registres de calcul, 1 registre d'impression, 2 registres de comptage de postes, 2 registres de mémoire

## ■ Especificaciones

### Tipo:

Calculadora electrónica de escritorio con impresor y pantalla

### Sistema de impresión:

Impresor: Tipo rodillo de contacto

Velocidad de impresión: 3,8 líneas por segundo (CP1013D), 4,8 líneas por segundo (CP1213D)

Capacidad: 12 dígitos (10 dígitos para CP1013D) con puntuación total de comas

Color: Negro y rojo

Cárrete de cinta: M310

Números negativos: Impresión en rojo

### Pantalla:

Tipo: Fluorescente

Dígitos: 12 dígitos (CP1213D), 10 dígitos (CP1013D) y símbolos (memoria, menos, saturación, coma, punto decimal)

Puntuación: Automática cada 3 dígitos

### Registros:

54 4 registros de cálculos, 1 registro de impresión, 2 registros de contadores de entradas, 2 registros de memoria

**Decimal Point System:**

Selection: Floating

Fixed at 6-4-3-2-1-0

Add Mode +1, +2

Left most digit priority system

**Elements:** MOS-LSI**Power Source:**

AC 120 V (+10%, -15%) 60 Hz 0.23 A

**Operating Temperature:**

0°C to 40°C (32°F to 104°F)

**Dimensions:**

Width: 240 mm (9-7/16 in)

Length: 324 mm (13-25/32 in)

Height: 82 mm (3-15/32 in)

**Weight:** 2.5 kg (5 lbs. 8 oz.)

(Subject to change without notice)

**Système de point décimal (virgule):**

Sélection: Virgule flottante

Fixe sur 6-4-3-2-1-0

Sommes monétaires +1, +2

Système à priorité pour le chiffre le plus à gauche

**Éléments:** MOS-LSI**Alimentation:**

Secteur 120 V (+10%, -15%) 60 Hz 0,23 A

**Température de fonctionnement:**

0°C à 40°C (32°F à 104°F)

**Dimensions:**

Largeur: 240 mm

Longueur: 324 mm

Hauteur: 82 mm

**Poids:**

2,5 kg (5 lbs. 8 oz.)

(Sujet à modification sans préavis.)

**Sistema de punto decimal:**

Selección: Flotante

Fijo en 6-4-3-2-1-0

Modalidad de suma +1, +2

Sistema de prioridad del dígito del extremo izquierdo

**Elementos:** MOS-LSI**Fuentes de energía:**

CA 120 V (+10%, -15%) 60 Hz 0,23 A

**Temperatura de funcionamiento:**

De 0°C a 40°C (32°F a 104°F)

**Dimensiones:**

Ancho: 240 mm

Largo: 324 mm

Alto: 82 mm

**Peso:**

2,5 kg (5 lbs. 8 oz.)

(Sujetas a cambios sin previo aviso)



# MEMO

## FCC REGULATIONS

This equipment generates and uses radio frequency energy and if not installed and used properly, that is, in strict accordance with the manufacturer's instructions, may cause interference to radio and television reception. It has been type tested and found to comply with the limits for a Class B computing device in accordance with the specifications in Subpart J of Part 15 of FCC Rules, which are designed to provide reasonable protection against such interference in a residential installation. However, there is no guarantee that interference will not occur in a particular installation. If this equipment does cause interference to radio or television reception, which can be determined by turning the equipment off and on. The user is encouraged to try to correct the interference by one or more of the following measures:

- reorient the receiving antenna
- relocate the calculator with respect to the receiver
- move the calculator away from the receiver
- plug the calculator into a different outlet so that calculator and receiver are on different branch circuits.

If necessary, the user should consult the dealer or an experienced radio/television technician for additional suggestions. The user may find the following booklet prepared by the Federal Communications Commission helpful: "Interference Hand Book".

This booklet is available from the U.S. Government Printing Office, Washington, DC 20402, Stock No. 004-000-00450-7.

## DOC REGULATIONS

This digital apparatus does not exceed the Class B limits for radio noise emissions from digital apparatus set out in the Radio Interference Regulations of the Canadian Department of Communications.

Le présent appareil numérique n'émet pas de bruits radioélectriques dépassant les limites applicables aux appareils numériques (de la class B) prescrites dans le Règlement sur le brouillage radioélectrique édicté par le ministère des Communications du Canada.

# Canon

## **CANON INC.**

7-1, Nishi-shinjuku 2-chome, Shinjuku-ku, Tokyo 163, Japan  
P.O. Box 5050, Shinjuku Dai-ichi Seimei Building, Tokyo 163, Japan

## **CANON U.S.A., INC.**

**HEAD OFFICE** One Canon Plaza, Lake Success, N.Y. 11042, U.S.A.  
**CHICAGO** 100 Park Boulevard Itasca, Illinois 60143-2693, U.S.A.  
**LOS ANGELES** 123 Paularino Avenue East, Costa Mesa, California 92626, U.S.A.  
**ATLANTA** 5625 Oakbrook Parkway Norcross, Georgia 30093, U.S.A.  
**DALLAS** 3200 Regent Blvd., Irving, Texas 75063, U.S.A.

## **CANON CANADA INC.**

**HEAD OFFICE** 6390 Dixie Road, Mississauga, Ontario, L5T 1P7, Canada  
**CALGARY** 2828, 16th Street, N.E. Calgary, Alberta, T2E 7K7, Canada  
**MONTREAL** 10652 Côte de Liesse, Lachino, Québec, H8T 1A5 Canada

## **CANON EUROPA N.V.**

Bovenkerkerweg 59-61, P.O.Box 2262, 1180 EG Amstelveen, The Netherlands

## **CANON FRANCE S.A.**

DEPARTEMENT BUREAUTIQUE PERSONNELLE  
Centre D'affaires Paris-Nord Immeuble Bonaparte  
93154 Le Blanc-Mesnil, Cedex, France

## **CANON RECHNER DEUTSCHLAND GmbH.**

Fraunhoferstrasse 14, Postfach 8033, München-Martinsried, West Germany

## **CANON (UK) LTD.**

Canon House Manor Road Wallington, Surrey SM6 OAJ United Kingdom

## **CANON LATIN AMERICA, INC.**

**SALES DEPARTMENT** P.O. Box 7022, Panama 5, Rep. of Panama  
**REPAIR SERVICE CENTER** P.O. Box 2019, Colon Free Zone, Rep. of Panama

## **CANON SINGAPORE PTE., LTD.**

95 South Bridge Road #13-01/15, South Bridge Centre, Singapore 0105

## **CANON HONG KONG TRADING CO., LTD.**

Room 1101-3 & 1121-2, Peninsula Centre, 67 Mody Road, Tsimshatsui East, Kowloon, Hong Kong

## **CANON AUSTRALIA PTY. LTD.**

Unit 1/37 Waterloo Road, North Ryde, NSW 2113, Sydney, Australia

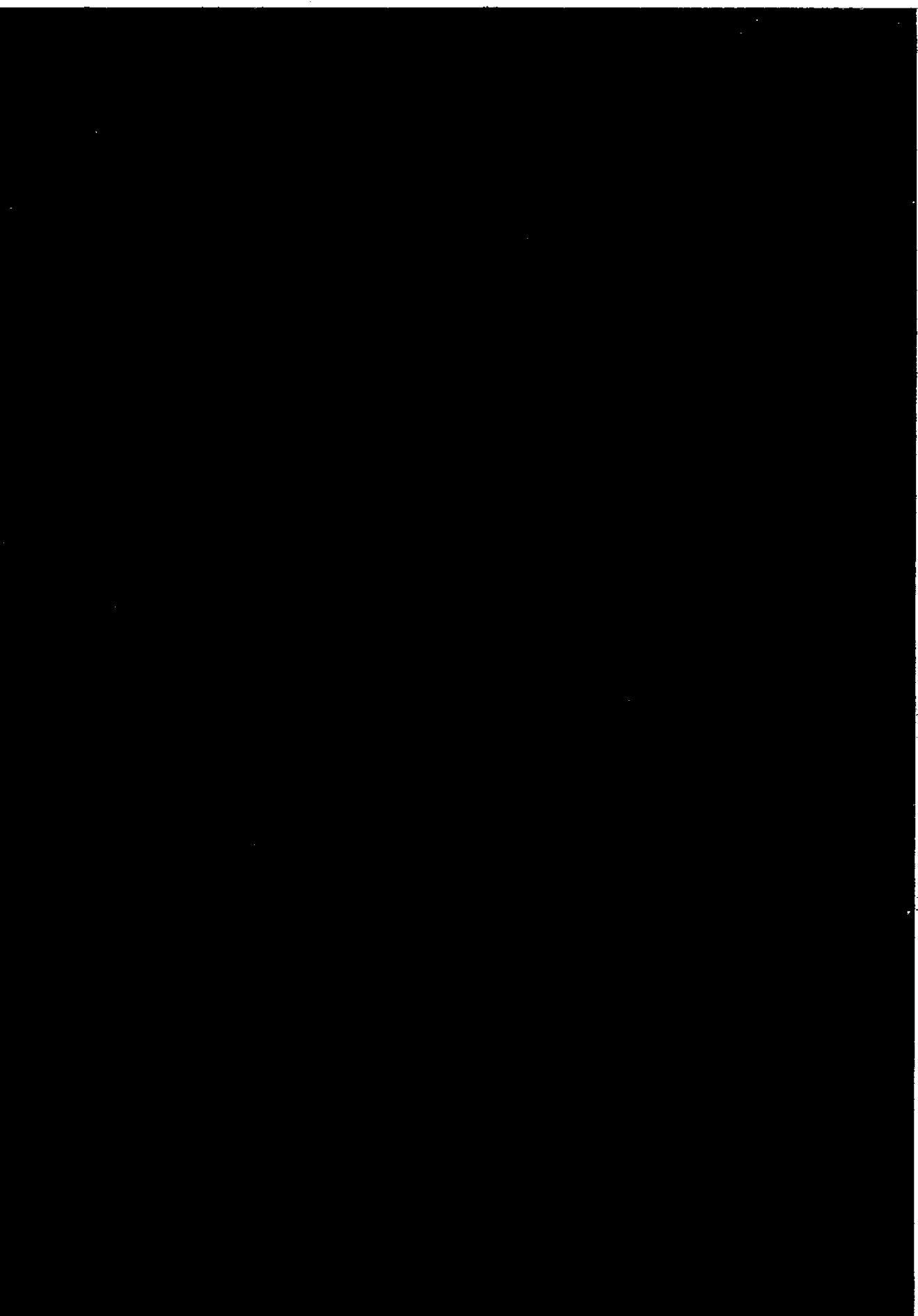

## Free Manuals Download Website

<http://myh66.com>

<http://usermanuals.us>

<http://www.somanuals.com>

<http://www.4manuals.cc>

<http://www.manual-lib.com>

<http://www.404manual.com>

<http://www.luxmanual.com>

<http://aubethermostatmanual.com>

Golf course search by state

<http://golfingnear.com>

Email search by domain

<http://emailbydomain.com>

Auto manuals search

<http://auto.somanuals.com>

TV manuals search

<http://tv.somanuals.com>