

CHAMBERLAIN®

POWER DRIVE™ / Whisper Drive®

FEATURES

For use with any 315 MHz SECURITY+® garage door openers having a purple "learn" button.

Personalized Password: Up to 10,000 possible combinations. Password can be easily changed if desired.

Temporary Password: Can be added for visitors or service persons. This temporary password can be limited to a programmable number of hours or a programmable number of entries.

Rolling Code: While your password remains constant until you change it, the code between the Keyless Entry and the receiver changes with each use, randomly accessing over 100 billion new codes.

Operation: Opener activates when 4-digit password and ENTER button is pressed.

If wrong numbers are accidentally pressed, correction can be made immediately. The ENTER button will transmit only the last four digits.





The keypad will blink for 15 seconds after the password is transmitted. During that time the ENTER button can be used to stop or reverse the door travel.

The Lock feature on openers with Multi-Function Door Controls is designed to prevent operation of the door from portable transmitters. However, the door will open and close from the door control push button and the Keyless Entry.

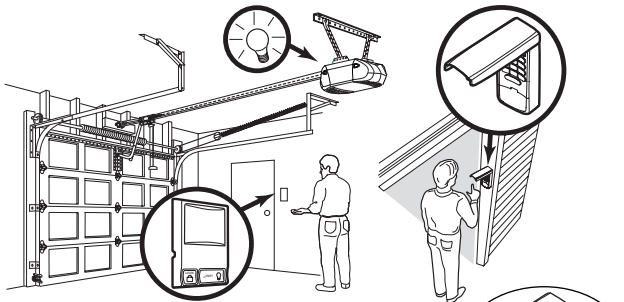
One Button Close: Opener can be closed by pressing only the ENTER button if the one button close feature has been activated. This feature has been activated at the factory. To activate or deactivate this feature press and hold buttons 1 and 9 for 10 seconds. The keypad will blink twice when the one button close is active. The keypad will blink four times when one button close is deactivated.

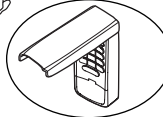
USING THE MULTI-FUNCTION DOOR CONTROL



1. Enter a four digit personal identification number (PIN) of your choice on the keypad. Then press and hold ENTER. 
2. While holding the ENTER button, press and hold the LIGHT button on the Multi-Function Door Control. 
3. Continue holding the ENTER and LIGHT buttons while you press the push bar on the Multi-Function Door Control (all three buttons are held). 
4. Release buttons when the motor unit lights blink. It has learned the code. If light bulbs are not installed, two clicks will be heard. 

Model 940D-01 Security+® Wireless Keyless Entry

⚠ WARNING

To prevent possible SERIOUS INJURY or DEATH from a moving gate or garage door:

- Install Keyless Entry Control within sight of the garage door, out of reach of children at a minimum height of 5 feet (1.5 m), and away from all moving parts of door.
- ALWAYS keep remote controls out of reach of children. NEVER permit children to operate, or play with remote control transmitters.
- Activate gate or door ONLY when it can be seen clearly, is properly adjusted, and there are no obstructions to door travel.
- ALWAYS keep gate or garage door in sight until completely closed. NEVER permit anyone to cross path of moving gate or door.

NOTICE: To comply with FCC and or Industry Canada rules (IC), adjustment or modifications of this receiver and/or transmitter are prohibited, except for changing the code setting or replacing the battery. THERE ARE NO OTHER USER SERVICEABLE PARTS.



Tested to Comply with FCC Standards FOR HOME OR OFFICE USE. Operation is subject to the following two conditions: (1) this device may not cause harmful interference, and (2) this device must accept any interference received, including interference that may cause undesired operation.

SETTING THE PERSONAL ENTRY PASSWORD

We recommend that you install the battery and program the Keyless Entry now, prior to installation. Then you can test the reception at the mounting location before you proceed further.

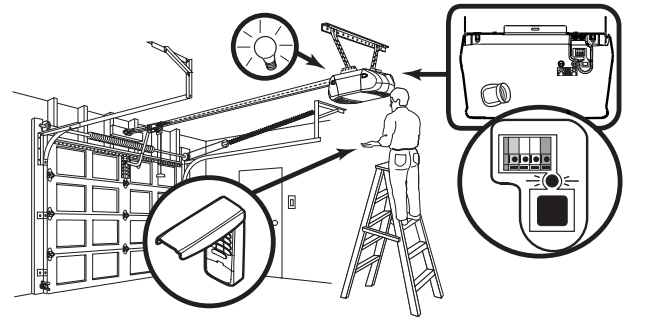
USING THE "LEARN" BUTTON

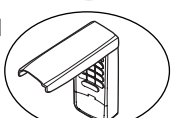

1. Press and release the "learn" button on motor unit. The learn indicator light will glow steadily for 30 seconds. 
2. Within 30 seconds, enter a four digit personal identification number (PIN) of your choice on the keypad. Then press and hold the ENTER button. 
3. Release the button when the motor unit lights blink. It has learned the code. If light bulbs are not installed, two clicks will be heard. 

Side two contains instructions for installing the Keyless Entry, changing the personal entry password and setting a temporary password.

TO CHANGE AN EXISTING, KNOWN PIN

If the existing PIN is known, it may be changed by one person without using a ladder.

1. Press the four buttons for the present PIN, then press and hold the # button.

The opener light will blink twice. Release the # button.

2. Press the new 4-digit PIN you have chosen, then press ENTER.

The motor unit lights will blink once when the PIN has been learned.

Test by pressing the new PIN, then press ENTER. The door should move.

TO SET A TEMPORARY PIN

You may authorize access by visitors or service people with a temporary 4-digit PIN. After a programmed number of hours or number of openings, this temporary PIN expires and will no longer open the door. It can be used to close the door even after it has expired. To set a temporary PIN:

1. Press the four buttons for your personal entry PIN (not the last temporary PIN), then press and hold the * button.

The opener light will blink three times. Release the button.

2. Press the temporary 4-digit PIN you have chosen, then press ENTER.

The opener light will blink four times.

3. To set the number of **hours** this temporary PIN will work, press the number of hours (up to 255), then press *.

OR

3. To set the number of **openings** this temporary PIN will work, press the number of times to open (up to 255), then press #.

The opener light will blink once when the temporary PIN has been learned.

Test by pressing the four buttons for the temporary PIN, then press ENTER. The door should move. If the temporary PIN was set to a certain number of openings, remember that the test has used up one opening. To clear the temporary password, repeat steps 1-3, setting the number of hours or times to 0 in step 3.

SPECIAL NOTE: The temporary password can **ONLY** be programmed to Keyless Entries working on a 315 MHz Chamberlain, Craftman® or LiftMaster Garage Door Opener. It **WILL NOT** work on Keyless Entries programmed to an external receiver.

The temporary password will continue to **CLOSE** the door even after the time has expired. To eliminate this, program a new temporary password into the Keyless Entry.

WARNING

To prevent possible **SERIOUS INJURY** or **DEATH**:

- NEVER allow small children near batteries.
- If battery is swallowed, immediately notify doctor.

THE KEYLESS ENTRY BATTERY

The battery should produce power for at least one year. Replace when the Keyless Entry illumination becomes dim or it doesn't stay on after a keystroke.

Dispose of old battery properly.

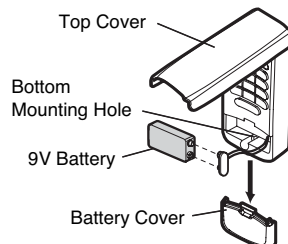

INSTALLATION

1. Choose a convenient location for installation. Install out of the reach of children at a minimum height of 5 feet (1.5 m), away from all moving parts of door.

For a one-piece door, choose the optional location shown in the illustration to avoid injury as the door swings up and out.

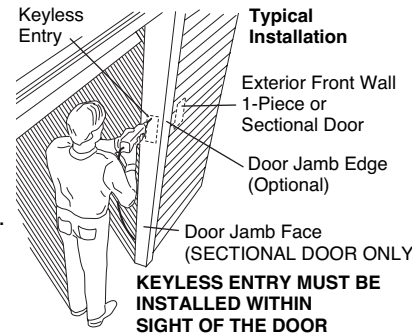

Test the reception of the Keyless Entry by operating your opener from the selected location. Change the location if necessary.

2. Remove the battery cover to access the bottom mounting hole. Slide the cover down to remove. Remove battery.
3. Center the keypad at eye level against the selected location. Mark 4-1/4" (10.8 cm) up the centerline from the bottom and drill a 1/8" (3.2 mm) pilot hole. Install top mounting screw, allowing 1/8" (3.2 mm) to protrude above surface. Position keypad on screw head and adjust for snug fit.

With cover open so bottom mounting hole is visible, Mark the position of the hole. Remove keypad and drill 1/8" (3.2 mm) pilot hole. Replace keypad and complete installation with bottom screw, using care to avoid cracking plastic housing. Do not over tighten.

Reinstall battery and replace the battery cover. To replace battery cover slide up and snap it into place.

KEYLESS ENTRY MOUNTING

(For reference only.)

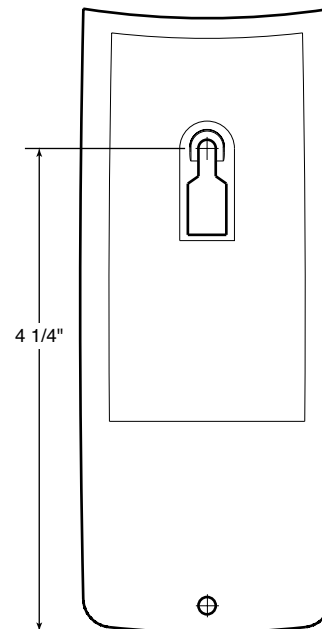

Replacement parts:

Keypad cover41D542-1
Battery10A25
Battery cover41D541

FOR SERVICE DIAL OUR

TOLL FREE NUMBER: 1-800-528-9131

CHAMBERLAIN®

POWER DRIVE™ / Whisper Drive®

CARACTERÍSTICAS

Para usarse con abridor de puertas de cochera Security+® de 315 MHz y receptores universal que tengan un botón "Aprender" (Learn) morado.

Contraseña Personalizada: Hasta 10,000 combinaciones posibles. La contraseña puede cambiarse fácilmente si así se desea.

Contraseña Provisoria (característica no es disponible con receptor universal): Puede agregarse para visitantes o personas de servicio. Esta contraseña provisoria puede limitarse a un número programable de horas o un número programable de entradas.

Código Cambiante: Mientras que la contraseña se mantiene constante hasta que la cambie el usuario, el código entre el sistema de entrada sin llave y el receptor cambia con cada uso, accediendo en forma aleatoria más de 100,000 millones de nuevos códigos.

Operación: El abridor se activa cuando se usa la contraseña de 4 dígitos y se oprime el botón ENTER.

Si se presionan accidentalmente números equivocados, la corrección puede hacerse inmediatamente. El botón ENTER transmitirá sólo los cuatro últimos dígitos.

El teclado parpadea durante 15 segundos después de que se transmita la contraseña. Durante ese tiempo el botón ENTER puede usarse para detener o retroceder el recorrido de la puerta.

El función de seguro en operadores con controles de la puerta de funciones múltiples son diseñada para evitar la operación de la puerta con los controles remotos manuales. No obstante, la puerta se puede abrir y cerrar con los siguientes accesorios: El control de la puerta, el interruptor de llave externo, y la entrada sin llave.

Cierre con un botón: El abridor se puede cerrar presionando sólo el botón ENTER si está activada la función de cierre con un botón. Esta función viene activada de fábrica. Para activarla o desactivarla, presione y mantenga presionados los botones 1 y 9 durante 10 segundos. El teclado parpadeará dos veces cuando se active la función de cierre con un botón, y parpadeará cuatro veces cuando se la desactive.

CÓMO USAR LA CONTROL DE FUNCIONES MÚLTIPLES

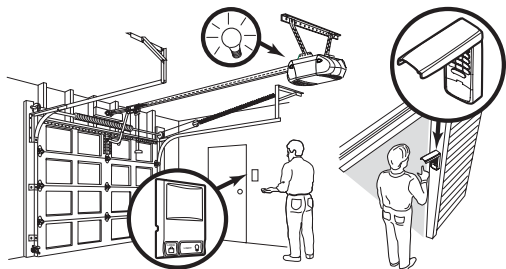

1. Ingrese un número de identificación personal (PIN) que haya elegido, usando el teclado. Luego oprima y mantenga oprimido el botón ENTER.
2. Mientras mantiene oprimido el botón ENTER, oprima y mantenga oprimido el botón de la luz (LIGHT) de la Control de Funciones Múltiples.
3. Continúe oprimiendo los dos botones, ENTER y LIGHT, mientras oprime también la barra de la Control de Funciones Múltiples (con los tres botones oprimidos).
4. Suelte los botones cuando las luces. El código a sido aprendido. Si no tiene focos instalados, escuchara dos chasquidos indicando que el código esta programado.

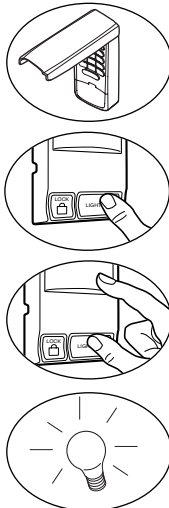

Modelo 940D-01 Entrada sin llave con Security+®

⚠ ADVERTENCIA

Para evitar la posibilidad de una LESIÓN GRAVE o INCLUSO LA MUERTE de una puerta cuando está en movimiento:

- Instale la entrada sin llave que quede a la vista desde la puerta de la cochera, fuera del alcance de los niños a una altura mínima de 1.52 m (5 pies), y alejado de las partes móviles de la puerta.
- SIEMPRE conserve los controles remotos lejos del alcance de los niños. NUNCA permita que los niños operen o jueguen con los botones del control de la puerta de la cochera ni con los controles remotos.
- SÓLO active la puerta de la cochera siempre y cuando la puedan ver con claridad, esté debidamente ajustada y no haya ninguna obstrucción en el recorrido de la puerta al cerrarse
- SIEMPRE tenga la puerta de la cochera a la vista hasta que esté completamente cerrada. Si el nudo de la cuerda se suelta, usted podría caerse. NUNCA permita ninguna persona atravesar el recorrido de una puerta cuando está en movimiento.

AVISO: Para cumplir con las reglas de la FCC y/o de Canadá (IC), las reglas, ajustes o modificaciones de este receptor y/o transmisor están prohibidos, excepto por el cambio de la graduación del código o el reemplazo de la pila. NO HAY OTRAS PIEZAS REPARABLES DEL USUARIO.

Se ha probado para cumplir con las normas de la FCC para USO DEL HOGAR O DE LA OFICINA. La operación está sujeta a las dos condiciones siguientes: (1) este dispositivo no puede causar interferencia perjudicial, y (2) este dispositivo debe aceptar cualquier interferencia recibida, incluyendo la interferencia que puede causar una operación no deseable.

CÓMO ESTABLECER LA CONTRASEÑA PERSONAL DE ENTRADA

Recomendamos programar la contraseña ahora, antes de instalar el sistema de entrada sin llave. Entonces se podrá probar la recepción en el lugar de montaje antes de proceder.

CÓMO USAR EL BOTÓN "APREDIZAJE" (LEARN)

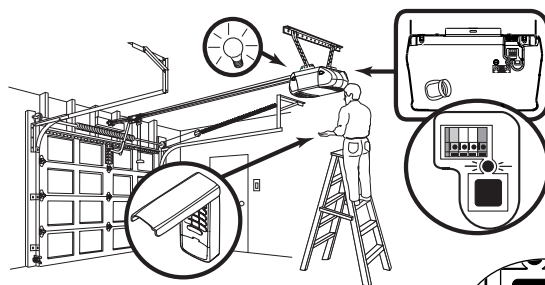

1. Oprima y suelte el botón "Aprendizaje" de la unidad del motor. La luz indicadora de este botón estará encendida por 30 segundos.
2. En 30 segundos, ingrese un número de identificación personal (PIN) que haya elegido, usando el teclado. Luego oprima y mantenga oprimido el botón ENTER.
3. Suelte el botón cuando las luces de la unidad del motor empiecen a parpadear. Ya aprendió el código. Si no se han puesto focos, se escucharán dos chasquidos.

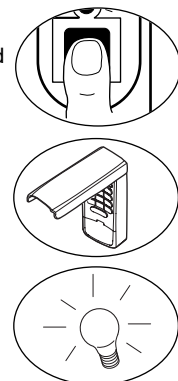

El lado dos contiene las instrucciones para instalación de su Entrada sin llave, cambiar la contraseña de entrada personalizada y para programar una contraseña provisoria.

PARA CAMBIAR UN PIN EXISTENTE

Si el PIN existente ya es conocido, una persona lo puede cambiar sin usar una escalera.

1. Oprima los cuatro botones que correspondan al PIN actual, luego oprima y mantenga oprimido el botón #.

La luz del abridor parpadeará dos veces. Suelte el botón #.

2. Oprima el nuevo PIN de cuatro dígitos y luego oprima ENTER.

Las luces de la unidad del motor parpadearán una vez cuando el PIN se haya aprendido.

Pruebe oprimiendo el nuevo PIN, luego oprima ENTER. La puerta debe moverse.

PARA PONER UN PIN TEMPORAL

Usted puede autorizar el acceso a sus visitas o a personal de servicio con un PIN temporal de cuatro dígitos. Después de un determinado número de horas programadas, o número de aberturas, este PIN temporal expira y no vuelve a abrir la puerta. Se puede usar para cerrar la puerta aún después de que haya expirado. Haga lo siguiente para poner un PIN temporal:

1. Oprima los cuatro botones correspondientes a su PIN de entrada personal (no el último PIN temporal); luego oprima y mantenga oprimido el botón *.

La luz del abridor va a parpadear tres veces. Suelte el botón.

2. Oprima los cuatro dígitos del PIN temporal que haya elegido, luego oprima ENTER.

La luz del abridor va a parpadeará cuatro veces.

3. Para fijar el número de **horas** que el PIN temporal debe funcionar, oprima el número de horas (hasta 255), luego oprima *.

0

3. Para fijar el número de **aberturas** que el PIN temporal debe funcionar, oprima el número de veces para abrir (hasta 255), luego oprima #.

La luz del abridor parpadeará una vez cuando el PIN temporal haya sido aprendido.

Pruebe oprimiendo los cuatro botones correspondientes al PIN temporal, luego oprima ENTER. La puerta debe moverse. Si el PIN temporal se ha fijado para abrir la puerta un determinado número de veces, recuerde que la prueba constituye una vez. Para borrar la contraseña temporal, repita los pasos 1 al 3; fijando el número de horas o de veces en 0, en el paso 3.

NOTA ESPECIAL: La contraseña provisoria se puede programar **SÓLO** en los entrada sans clés que controlan un abridor de puerta de cochera Chamberlain, Craftsman® o LiftMaster de 315 MHz. **NO FUNCIONA** en los entrada sans clés programados para un receptor externo.

La contraseña provisoria seguirá **CERRANDO** la puerta incluso después de haberse vencido el plazo. Para eliminar este problema, programe otra contraseña provisoria en el entrada sans clé.

LA BATERÍA DEL ENTRADA SIN LLAVE

⚠ ADVERTENCIA

Para evitar la posibilidad de **LESIONES GRAVES** o **INCLUSO LA MUERTE**:

- **NUNCA** permita que los niños pequeños estén cerca de las baterías.
- Si alguien se traga una batería, llame al médico de inmediato.

La batería debe producir energía suficiente para un año por lo menos. Cambie la batería cuando baje la intensidad la iluminación del teclado. Deshacerse de su batería usada de la manera adecuada.

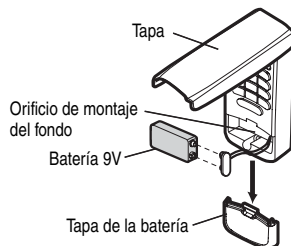

INSTALACIÓN

1. Escoger una ubicación conveniente para la instalación. Debe instalarse no menos de 5 pies (1.5 m) de el piso. Debe quedar fuera del alcance de los niños y de las partes móviles de la puerta.

Para una puerta de una pieza, elegir la ubicación opcional mostrada en la ilustración para evitar lesiones al oscilar la puerta hacia arriba y hacia afuera.

Pruebe la recepción de la Entrada sin llave, operando su abridor desde el punto que haya elegido. Cambie la ubicación si es necesario.

2. Quite la tapa de las baterías para tener acceso al orificio de montaje que se encuentra en la parte inferior. Quite la batería.
3. Centre el teclado a nivel de los ojos sobre la ubicación seleccionada. Marque 10.8 cm (4-1/4 de pulg.) por encima de la línea central desde la parte inferior y perforo un orificio piloto de 3.2 mm (1/8 de pulg.). Inserte un tornillo de montaje superior, dejando que sobresalga 3.2 mm (1/8 de pulg.) de la superficie. Ubique el teclado sobre la cabeza del tornillo y apriete el tornillo.

Teniendo la cubierta abierta para que pueda verse el orificio de montaje inferior, marque la posición del orificio. Extraiga el teclado y perforo un orificio piloto de 3.2 mm (1/8 de pulg.). Vuelva a colocar el teclado y termine la instalación con el tornillo inferior, teniendo cuidado de no agrietar la caja plástica. No apriete demasiado.

Vuelva a instalar la batería y coloque la cubierta. Para colocar la cubierta de la batería, deslícela hacia arriba y fíjela en su posición ejerciendo presión.



MONTAJE DE LLAVE DIGITAL

(Para referencia solamente.)

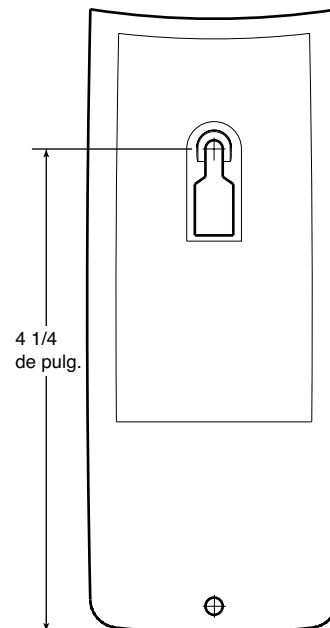

Partes de repuesto:

Tapa el teclado	41D542-1
La batería	10A25
Tapa de la batería	41D541

PARA SERVICIO, MARCAR NUESTRO NÚMERO TELEFÓNICO GRATUITO: 1-800-528-9131

© 2006, The Chamberlain Group, Inc.

Todos los Derechos Reservados

Craftsman® est une marque de commerce de Sears, Roebuck & Co.

Free Manuals Download Website

<http://myh66.com>

<http://usermanuals.us>

<http://www.somanuals.com>

<http://www.4manuals.cc>

<http://www.manual-lib.com>

<http://www.404manual.com>

<http://www.luxmanual.com>

<http://aubethermostatmanual.com>

Golf course search by state

<http://golfingnear.com>

Email search by domain

<http://emailbydomain.com>

Auto manuals search

<http://auto.somanuals.com>

TV manuals search

<http://tv.somanuals.com>