

# Operator's Manual

# CRAFTSMAN®

2-Cycle

**WEEDWACKER®  
TRIMMER/BRUSHCUTTER**

Model No. 316.795861

**INCREDI-PULL™**  
UNBELIEVABLE STARTING EASE™

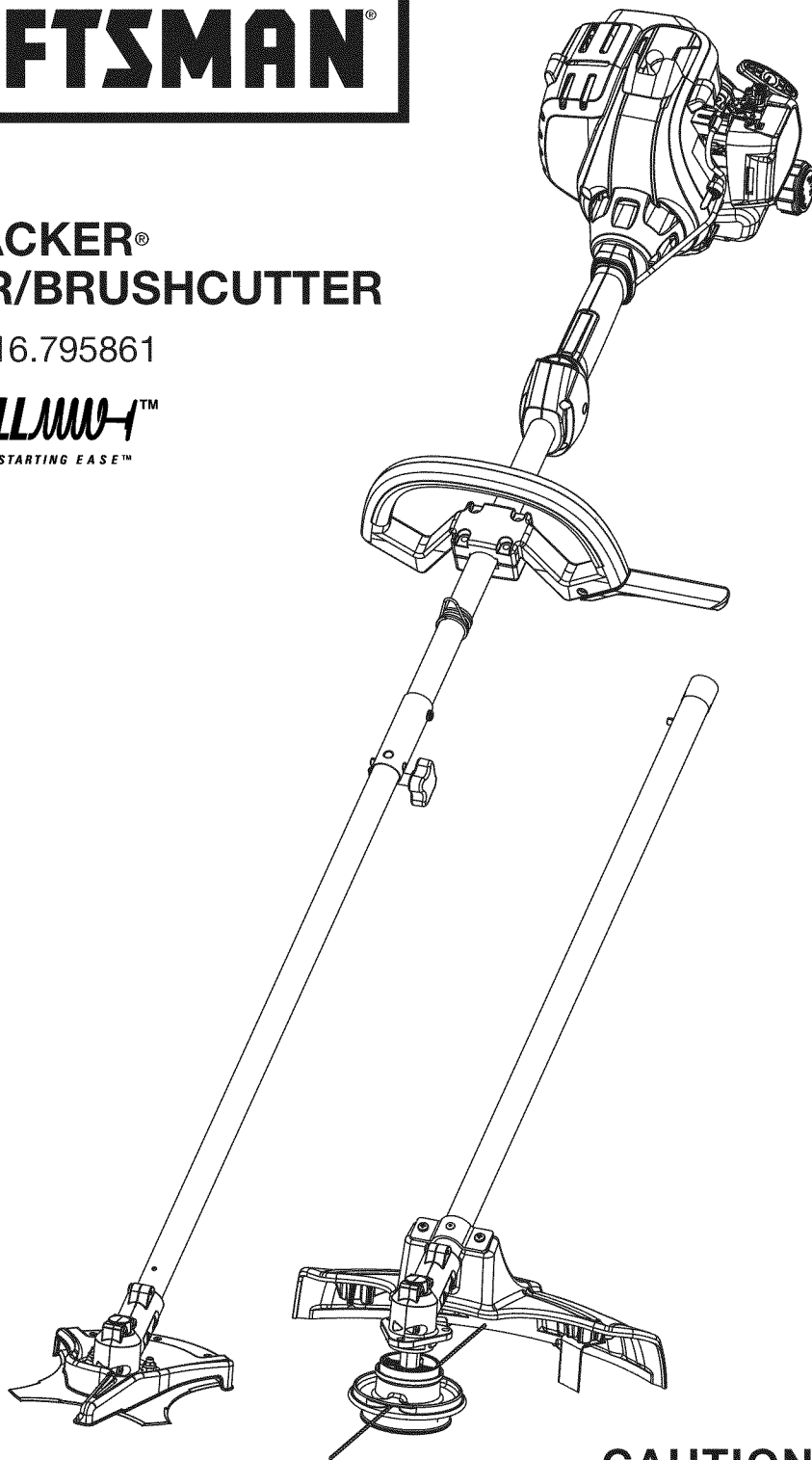

- SAFETY
- ASSEMBLY
- OPERATION
- MAINTENANCE
- PARTS LIST
- ESPAÑOL, P. 13

**CAUTION:** Before using this product, read this manual and follow all safety rules and operating instructions.

Sears Brands Management Corporation, Hoffman Estates, IL 60179 U.S.A.  
Visit our website: [www.craftsman.com](http://www.craftsman.com)

## RULES FOR SAFE OPERATION

### CALIFORNIA PROPOSITION 65 WARNING

WARNING

**THE ENGINE EXHAUST FROM THIS PRODUCT CONTAINS CHEMICALS KNOWN TO THE STATE OF CALIFORNIA TO CAUSE CANCER, BIRTH DEFECTS OR OTHER REPRODUCTIVE HARM.**

#### TABLE OF CONTENTS

Safety Rules .....	.2
Warranty .....	.4
Know Your Unit .....	.4
Assembly Instructions .....	.4
Oil and Fuel Information .....	.6
Starting/Stopping Instructions .....	.6
Operating Instructions .....	.7
Maintenance and Repair Instructions .....	.8
Cleaning and Storage .....	.9
Troubleshooting Chart .....	.10
Specifications .....	.11
Parts List .....	.29
Service Numbers .....	Back Cover

#### SPARK ARRESTOR NOTE

**NOTE: For users on U.S. Forest Land and in the states of California, Maine, Oregon and Washington.** All U.S. Forest Land and the state of California (Public Resources Codes 4442 and 4443), Oregon and Washington require, by law that certain internal combustion engines operated on forest brush and/or grass-covered areas be equipped with a spark arrestor, maintained in effective working order, or the engine be constructed, equipped and maintained for the prevention of fire. Check with your state or local authorities for regulations pertaining to these requirements. Failure to follow these requirements could subject you to liability or a fine. **This unit is factory equipped with a spark arrestor.** If it requires replacement, ask your LOCAL SERVICE DEALER to install the **Accessory Part #753-06182 Muffler Assembly**

All information, illustrations, and specifications in this manual are based on the latest product information available at the time of printing. We reserve the right to make changes at any time without notice.

### • IMPORTANT SAFETY INSTRUCTIONS •

#### READ ALL INSTRUCTIONS BEFORE OPERATING

##### GENERAL SAFETY

- Read the instructions carefully. Be familiar with the controls and proper use of the unit.
- Keep these instructions. Refer to them often and use them to instruct other users. If loaning this unit to others, also loan them these instructions.
- Do not operate this unit when tired, ill or under the influence of alcohol, drugs or medication.
- Children and teens under the age of 15 must not use the unit, except teens guided by an adult.
- Use the right tool. Only use this tool for its intended purpose.
- Use the unit only in daylight or good artificial light.
- Wear safety glasses or goggles that meet ANSI Z87.1 standards and are marked as such. Wear ear/hearing protection when operating this unit. Wear a face or dust mask if the operation is dusty.
- Wear heavy long pants, boots, gloves and a long sleeve shirt. Do not wear loose clothing, jewelry, short pants, sandals or go barefoot. Secure hair above shoulder level.
- Inspect the unit before use. Replace damaged parts. Make sure all fasteners are in place and secure. Replace parts that are cracked, chipped or damaged in any way. Do not operate the unit with loose or damaged parts.
- All guards and safety attachments must be installed properly before operating the unit.
- Use only manufacturers recommended replacement parts or accessories for this unit. Use of any replacement parts or accessories purchased elsewhere may be hazardous, and will void the warranty.
- Be aware of risk of injury to the head, hands and feet.
- Clear the area of children, bystanders and pets; keep them outside a 50-foot (15 m) radius, at a minimum. Even then, they are still at risk from thrown objects. Encourage bystanders to wear eye protection. If approached, stop the unit immediately.
- Carefully inspect the area before starting the unit. Remove all debris such as rocks, broken glass, nails, wire, string and other objects which may be thrown or become entangled in the unit.

The purpose of safety symbols is to attract your attention to possible dangers. The safety symbols, and their explanations, deserve your careful attention and understanding. The safety warnings do not by themselves eliminate any danger. The instructions or warnings they give are not substitutes for proper accident prevention measures.

SYMBOL	MEANING
	<b>SAFETY ALERT:</b> Indicates danger, warning or caution. Attention is required in order to avoid serious personal injury. May be used in conjunction with other symbols or pictographs.
	<b>DANGER:</b> Failure to obey a safety warning will result in serious injury to yourself or to others. Always follow the safety precautions to reduce the risk of fire, electric shock and personal injury.
	<b>WARNING:</b> Failure to obey a safety warning can result in injury to yourself and others. Always follow the safety precautions to reduce the risk of fire, electric shock and personal injury.
	<b>CAUTION:</b> Failure to obey a safety warning may result in property damage or personal injury to yourself or to others. Always follow the safety precautions to reduce the risk of fire, electric shock and personal injury.

**NOTE:** Advises of information or instructions vital to the operation or maintenance of the equipment.

#### NOTE- This Unit Can Use a Plug-In Power Start or Power Bit Start Optional Accessory!

Please refer to the Plug-In Power Start or Power Bit Start operator's manual for proper use of these features. (Items may be Sold Separately! Please refer to page 9 of this manual for more information about purchasing these accessories.)

**Read the Operator's Manual and follow all warnings and safety instructions. Failure to do so can result in serious injury to the operator and/or bystanders. FOR QUESTIONS, CALL 1-800-4-MY-HOME®**

- Squeeze the throttle control and check that it returns automatically to the idle position. Make all adjustments or repairs before using the unit.
- Always stop the unit when operation is delayed or when walking from one location to another.
- Always hold the unit with both hands when operating. Keep a firm grip on both handles or grips.
- Do not force the unit. It will do the job better and with less likelihood of injury at a rate for which it was designed.
- Do not overreach or use from unstable surfaces such as ladders, trees, steep slopes, rooftops, etc. Always keep proper footing and balance.
- Do not operate the unit faster than the speed needed to do the job. Do not run the unit at high speed when not in use.
- If the unit strikes or becomes entangled with a foreign object, stop the unit immediately and check for damage. Do not operate before repairing damage. Do not operate the unit with loose or damaged parts.
- Keep unit clean of vegetation and other materials that may clog, gum or bind moving parts, which may cause serious personal injury and or damage to the unit.
- Keep hands, face, and feet away from all moving parts. Do not touch or try to stop any moving parts while they are in motion.
- Allow the unit to cool before storing or transporting. Be sure to secure the unit while transporting.
- Never douse or squirt the unit with water or any other liquid. Keep handles dry, clean and free from debris. Clean after each use, see Cleaning and Storage instructions.
- Store the unit in a dry place, secured or at a height to prevent unauthorized use or damage. Keep out of the reach of children.

#### OIL AND FUEL SAFETY



**WARNING:** Gasoline is highly flammable and its vapors can explode if ignited. Take the following precautions:

- Store fuel only in containers specifically designed and approved for the storage of such materials.

## RULES FOR SAFE OPERATION

- Always stop the engine and allow it to cool before filling the fuel tank. Never remove the fuel tank cap or add fuel when the engine is hot. Always loosen the fuel tank cap slowly to relieve any pressure in the tank before fueling. Do not smoke.
- Always mix and add fuel in a clean, well-ventilated outdoor area where there are no sparks or flames. Do not smoke.
- Never operate the unit without the fuel cap securely in place.
- Avoid creating a source of ignition for spilled fuel. Wipe up any spilled fuel from the unit immediately before starting the engine. Move the unit at least 30 feet (9.1 m) from the fueling source and site before starting the engine. Do not smoke.
- Never start or run the unit inside a closed room or building. Breathing exhaust fumes can kill. Only operate this unit in a well-ventilated outdoor area.
- Check the unit for fuel leaks.
- Loosen the fuel tank cap slowly to relieve any pressure in the tank.
- Never store the unit with fuel in the tank, inside a building where fumes may reach an open flame (pilot lights, etc.) or sparks (switches, electrical motors, etc.).
- To reduce fire hazard, replace a faulty muffler and spark arrestor. Keep the engine and muffler free from grass, leaves, excessive grease or carbon build up.
- Avoid accidental starting. Be in the starting position whenever pulling the starter rope. The operator and unit must be in a stable position while starting.
- Do not touch the engine, gear housing or muffler. These parts get extremely hot from operation, even after the unit is turned off.
- Turn the engine to off and disconnect the spark plug for maintenance or repair.

### TRIMMER SAFETY

- The trimmer attachment shield must always be in place while operating the unit. Do not operate unit without both trimming lines extended, and the proper line installed. Do not extend the trimming line beyond the length of the shield.
- Adjust the D-handle that provides the best possible grip.
- Be sure the trimmer attachment is not in contact with anything before starting the unit.

- Use only Hassle Free™ XTRA QUIET Spiral Line replacement line. Never use metal-reinforced line, wire, chain or rope. These can break off and become dangerous projectiles.
- Keep unit clean of vegetation and other materials. They may become lodged between the trimmer attachment and shield.
- Keep hands, face, and feet away from all moving parts. Do not touch or try to stop the trimmer attachment when it rotates.

### BRUSHCUTTER SAFETY

- Always use the shoulder harness when using the brush blade accessory.
- Keep the handle between the operator and cutting attachment or blade at all times.
- NEVER cut when the cutting blade is 30 inches (76 cm) or more above the ground level.
- Blade thrust may occur when the spinning blade contacts an object that it does not immediately cut. Blade thrust can be violent enough to propel the unit and/or operator in any direction, possibly causing a loss of control. Blade thrust can occur without warning if the blade snags, stalls or binds. This is more likely to occur in areas where it is difficult to see the material being cut.
- For operation with the brush blade, do not cut anything thicker than 1/2 inch or a violent kickback could occur.
- A coasting blade can cause injury while it continues to spin after the engine is stopped or the throttle trigger is released. Maintain proper control until the blade has completely stopped rotating.
- Do not operate unit with a bent, cracked or dull blade. Discard blades that are bent, warped, cracked or broken.
- Do not sharpen the cutting blade. Sharpening the blade can cause the blade tip to break off while in use. This can result in severe personal injury. Replace the blade.
- Do not use the cutting blade for edging or as an edger; severe personal injury to yourself or others may incur. Use the cutting blade only for the purpose described in this manual.
- Stop the engine IMMEDIATELY if there is excessive vibration. Vibration is a sign of trouble. Inspect thoroughly for loose nuts, bolts or damage before continuing. Repair or replace affected parts as necessary.

### SAVE THESE INSTRUCTIONS

### • SAFETY & INTERNATIONAL SYMBOLS •

This operator's manual describes safety and international symbols and pictographs that may appear on this product. Read the operator's manual for complete safety, assembly, operating and maintenance and repair information.

SYMBOL	MEANING
	<ul style="list-style-type: none"> <li>• <b>SAFETY ALERT SYMBOL</b></li> </ul> <p>Indicates danger, warning or caution. May be used in conjunction with other symbols or pictographs.</p>
	<ul style="list-style-type: none"> <li>• <b>READ OPERATOR'S MANUAL</b></li> </ul> <p><b>WARNING:</b> Read the operator's manual(s) and follow all warnings and safety instructions. Failure to do so can result in serious injury to the operator and/or bystanders.</p>
	<ul style="list-style-type: none"> <li>• <b>WEAR EYE AND HEARING PROTECTION</b></li> </ul> <p><b>WARNING:</b> Thrown objects and loud noise can cause severe eye injury and hearing loss. Wear eye protection meeting ANSI Z87.1-1989 standards and ear protection when operating this unit. Use a full face shield when needed.</p>
	<ul style="list-style-type: none"> <li>• <b>UNLEADED FUEL</b></li> </ul> <p>Always use clean, fresh unleaded fuel</p>
	<ul style="list-style-type: none"> <li>• <b>DO NOT USE E85 FUEL IN THIS UNIT</b></li> </ul> <p><b>WARNING:</b> It has been proven that fuel containing greater than 10% ethanol will likely damage this engine and void the warranty.</p>
	<ul style="list-style-type: none"> <li>• <b>ON/OFF STOP CONTROL</b></li> </ul> <p>ON / START / RUN</p>
	<ul style="list-style-type: none"> <li>• <b>ON/OFF STOP CONTROL</b></li> </ul> <p>OFF or STOP</p>
	<ul style="list-style-type: none"> <li>• <b>OIL</b></li> </ul> <p>Refer to operator's manual for the proper type of oil.</p>

SYMBOL	MEANING
	<ul style="list-style-type: none"> <li>• <b>PRIMER BULB</b></li> </ul> <p>Push primer bulb, fully and slowly, 10 times.</p>
	<ul style="list-style-type: none"> <li>• <b>KEEP BYSTANDERS AWAY</b></li> </ul> <p><b>WARNING:</b> Keep all bystanders, especially children and pets, at least 50 feet (15 m) from the operating area.</p>
	<ul style="list-style-type: none"> <li>• <b>HOT SURFACE</b></li> </ul> <p><b>WARNING:</b> Do not touch any metal engine components. The engine gets extremely hot from operation and may cause severe burns. Allow the unit to completely cool prior to any maintenance or servicing.</p>
	<ul style="list-style-type: none"> <li>• <b>THROWN OBJECTS AND ROTATING CUTTER CAN CAUSE SEVERE INJURY</b></li> </ul> <p><b>WARNING:</b> Small objects can be propelled at high speed, causing injury. Keep away from the rotating rotor.</p>
	<ul style="list-style-type: none"> <li>• <b>SHARP BLADE</b></li> </ul> <p><b>WARNING:</b> Sharp blade on trimmer attachment shield. To prevent serious injury, do not touch the line cutting blade.</p>
	<ul style="list-style-type: none"> <li>• <b>BRUSHCUTTERS - REPLACE DULL BLADE</b></li> </ul> <p>Do not sharpen the cutting blade. Sharpening the blade can cause the blade tip to break off while in use. This can result in severe personal injury.</p>
	<ul style="list-style-type: none"> <li>• <b>TRIMMER/ BRUSHCUTTER SAFETY</b></li> </ul> <p><b>WARNING:</b> Thrown objects and rotating cutter can cause severe injury. Keep bystanders, especially children and pets, at least 50 feet (15 m) away from the cutting area. The cutting attachment shield must be used when using the trimmer cutting attachment.</p>

## WARRANTY STATEMENT

### CRAFTSMAN 2 YEAR FULL WARRANTY

FOR 2 YEARS from the date of purchase, this product is warranted against any defects in material or workmanship. Defective product will receive free repair or free replacement if repair is unavailable.

For warranty coverage details to obtain repair or replacement, visit the web site: [www.craftsman.com](http://www.craftsman.com)

This warranty covers **ONLY** defects in material and workmanship. Warranty coverage does **NOT** include:

- Expendable items that can wear out from normal use within the warranty period, such as cutting line, filters or spark plugs.
- Product damage resulting from user attempts at product modification or repair or caused by product accessories.
- Repairs necessary because of accident or failure to operate or maintain the product according to all supplied instructions.
- Preventive maintenance, or repairs necessary due to improper fuel mixture, contaminated or stale fuel.

This warranty is void if this product is ever used while providing commercial services or if rented to another person.

This warranty gives you specific legal rights, and you may also have other rights, which vary from state to state.

Sears Brands Management Corporation, Hoffman Estates, IL 60179

## KNOW YOUR UNIT

### APPLICATIONS

As a trimmer:

- Cutting grass and light weeds
- Edging
- Decorative trimming around trees, fences, etc.

As a brushcutter:

- Cutting weeds and light brush of up to 1/2 inch in diameter
- Other optional accessories may be used with this unit.

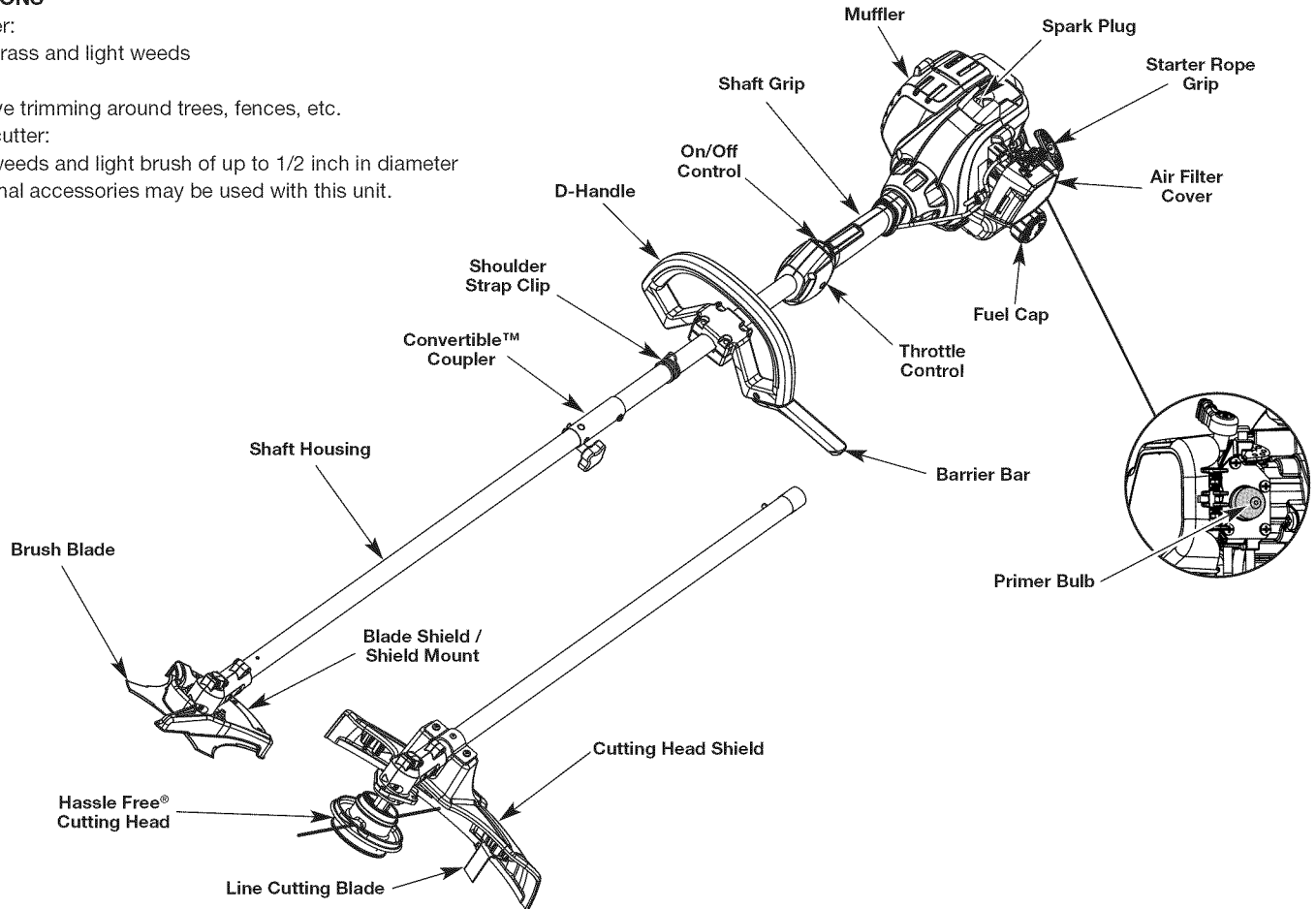

## ASSEMBLY INSTRUCTIONS

### INSTALL AND ADJUST THE D-HANDLE

1. Remove the screws and bottom clamp.
2. Place the D-handle over the shaft housing and onto the bottom clamp (Fig. 1). Move it a minimum of 6 inches (15.24 cm) from the end of the shaft grip.
3. Start the screws with an appropriate tool. Do not tighten until making the handle adjustment.
4. If pre-installed, loosen the screws just enough to move it.
5. While holding the unit in the operating position (Fig. 19), move the D-handle to the location that provides the best grip.
6. Tighten the clamp screws evenly until handle is secure.

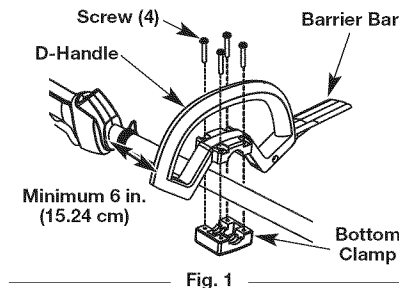

**NOTE:** Make sure the barrier bar is on the operating side when the unit is held in the operating position.

### INSTALL CUTTING ATTACHMENT SHIELD



**WARNING:** To prevent serious personal injury, never operate the unit without the cutting attachment shield in place.

Use the following instructions if the cutting attachment shield on the unit is not installed.

1. Place the cutting head shield onto the guard mount bracket, making sure to align the holes on the shield with the ones in the guard mount bracket. (Fig. 2)
2. Take the 2 shield screws and screw each one into the shield until finger tight.

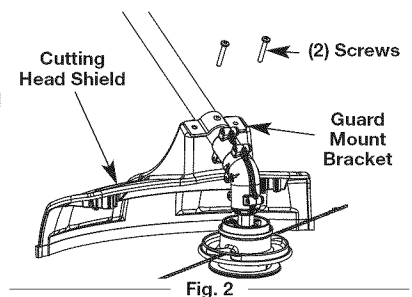

## ASSEMBLY INSTRUCTIONS

- Using an appropriate screw driver, tighten the screws until the shield is firmly in place. Make sure the screws are tightened equally so there is a balanced gap between the bracket and the shield on each side.

### OPERATING THE CONVERTIBLE™ COUPLER SYSTEM

**WARNING:** Before using any attachment, read and understand the manual that came with the attachment. Follow all safety information contained within.

The Convertible™ coupler system enables the use of these optional attachments.

- Edger
- Cultivator
- Turbo Blower
- Brushcutter
- Pole Saw
- Hedge Trimmer

### INSTALLING THE TRIMMER ATTACHMENT OR OTHER ATTACHMENT

**WARNING:** To avoid serious personal injury and damage to the unit, shut the unit off before removing or installing attachments.

**CAUTION:** Before operating the unit, be sure that the release button is fully snapped into the primary hole, and that the knob is securely tightened.

**NOTE:** To make installing or removing the attachment easier, place the unit on the ground or on a work bench.

- Turn knob counterclockwise to loosen (Fig. 4).
- While firmly holding the attachment, push it straight into the Convertible™ coupler until the release button snaps firmly into the primary hole (Fig. 3).

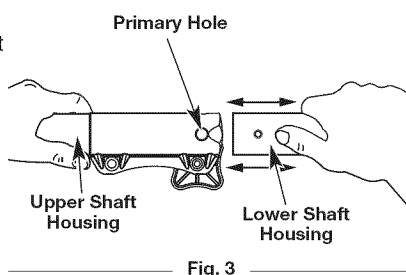

Fig. 3

**NOTE:** Aligning the release button with the guide recess will help installation (Fig. 5).

- Turn the knob clockwise to tighten (Fig. 4).

For decorative edging with the line head trimmer attachment or other attachment, lock the release button of the attachment into the 90° hole (Fig. 4).

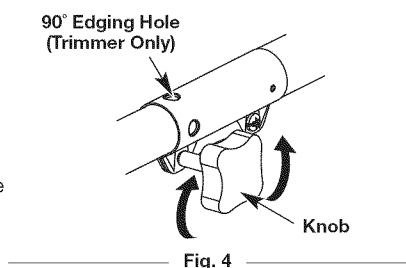

Fig. 4

### REMOVING THE TRIMMER ATTACHMENT OR OTHER ATTACHMENT

- Turn the knob counterclockwise to loosen (Fig. 4).
- Press and hold the release button (Fig. 5).
- While firmly holding the upper shaft housing, pull the attachment straight out of the Convertible™ coupler (Fig. 3).

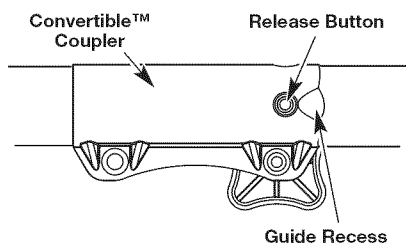

Fig. 5

### REMOVING THE CUTTING BLADE

**WARNING:** Do not sharpen the cutting blade. Sharpening the blade can cause the blade tip to break off while in use. This can result in severe personal injury. Replace the blade.

**WARNING:** To avoid serious personal injury, always wear gloves while handling or installing the blade.

- Align the shaft bushing hole with the locking rod slot and insert the locking rod into the bushing hole (Fig. 8).
- Hold the locking rod in place by grasping it next to the boom of the unit (Fig. 6).

- While holding the locking rod, loosen the nut on the blade by turning it clockwise with a 5/8 inch closed-end or socket wrench (Fig. 6).

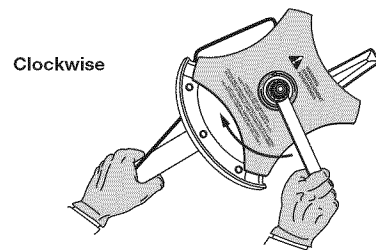

Fig. 6

- Remove the nut, blade retainer and blade. Store the nut and blade together for future use in a secure place. Store out of children's reach.

### INSTALLING THE CUTTING BLADE

**WARNING:** If the cutting blade is off-center, the unit will vibrate and the blade may fly off, causing possible serious personal injury.

- Place the cutting blade on the output shaft bushing (Fig. 7).
- Make sure that the cutting blade is centered on the pilot step and sitting flat against the output shaft bushing (Fig. 9).
- Align the shaft bushing hole with the locking rod slot and insert the locking rod into the bushing hole (Fig. 8).

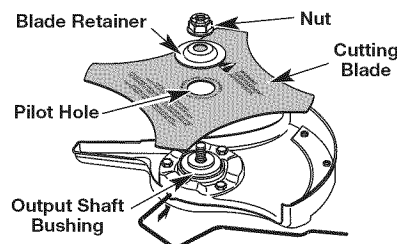

Fig. 7

- Put the blade retainer and nut on the output shaft. Make sure that the blade is installed correctly.
- Tighten nut counterclockwise against the blade while holding the locking rod:
  - If using a torque wrench and an 5/8 inch socket tighten to: **325 - 335 in•lb, 27 - 28 ft•lb, 37 - 38 N•m.**

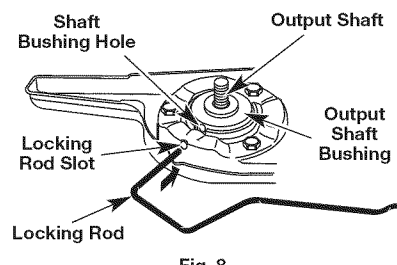

Fig. 8

- Without a torque wrench, use a 5/8 inch closed-end or socket wrench, turning the nut until the blade retainer is snug against the shaft bushing. Make sure that the blade is installed correctly, then rotate the nut an additional 1/4 to 1/2 turn counterclockwise (Fig. 10).

**WARNING:** To avoid serious personal injury or damage to the unit, do not start or operate this unit with the locking rod in the locking rod slot.

- Remove the locking rod from the locking rod slot.

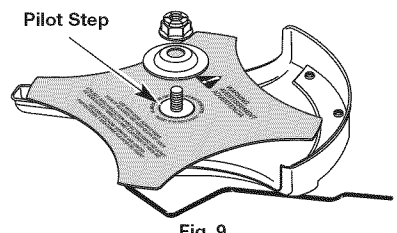

Fig. 9

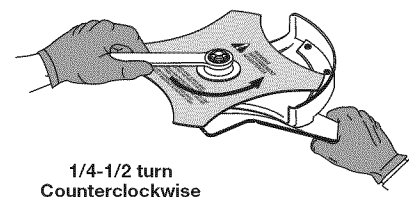

Fig. 10

## ASSEMBLY INSTRUCTIONS

### INSTALL THE HARNESS



**WARNING:** Always use the shoulder harness when using the cutting blade to avoid serious personal injury.

1. Push the strap through the center of the buckle.
2. Pull the strap over the cross bar and down through the slot in the buckle (Fig. 11).
3. Put the harness on over head and onto shoulder. Snap it on to the support fitting (Fig. 12).
4. Adjust length to fit the operator's size. Pull tab to lengthen, pull strap to shorten (Fig 13).

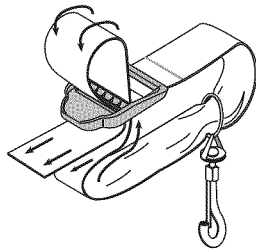

Fig. 11

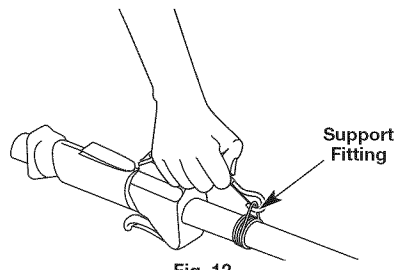

Fig. 12

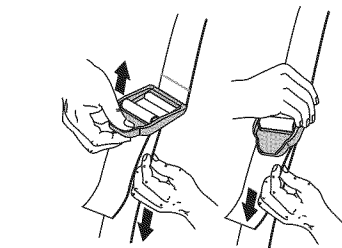

Fig. 13

## OIL & FUEL INFORMATION

### OIL AND FUEL MIXING INSTRUCTIONS

Old and/or improperly mixed fuel are the main reasons for the unit not running properly. Be sure to use fresh, clean unleaded fuel. Follow the instructions carefully for the proper fuel/oil mixture.

#### Definition of Blended Fuels



**WARNING:** It has been proven that fuel containing greater than 10% ethanol will likely damage this engine and void the warranty.

Today's fuels are often a blend of gasoline and oxygenates such as ethanol, methanol, or MTBE (ether). Alcohol-blended fuel absorbs water. As little as 1% water in the fuel can make fuel and oil separate. It forms acids when stored. When using alcohol-blended fuel, use fresh fuel (less than 30 days old).

#### Using Blended Fuels



**CAUTION:** For proper engine operation and maximum reliability, pay strict attention to the oil and fuel mixing instructions on the 2-cycle oil container. Using improperly mixed fuel can severely damage the engine.

- If choosing to use a blended fuel, or its use is unavoidable, follow recommended precautions:
- Always use the fresh fuel mix explained in the operator's manual
- Always agitate the fuel mix before fueling the unit
- Drain the tank and run the engine dry before storing the unit

#### Using Fuel Additives

It is recommended to use the manufacturers 2-cycle oil with this unit. If unavailable, use a good 2-cycle oil designed for air-cooled engines along with a fuel additive, such as STA-BIL® Gas Stabilizer or an equivalent. Add 0.8 oz. (23 ml.) of fuel additive per gallon of fuel according to the instructions on the container. NEVER add fuel additives directly to the unit's fuel tank.

#### Mixing The Fuel



Thoroughly mix the proper ratio of 2-cycle engine oil with unleaded fuel in a separate fuel can. Use a 40:1 fuel/oil ratio. Do not mix them directly in the engine fuel tank. See the table for specific gas and oil mixing ratios.

## OIL & FUEL INFORMATION

IF... the unit came with a bottle of 2-cycle oil; pour the entire bottle into 1 gallon of gas and mix thoroughly.

**NOTE:** One gallon (3.8 liters) of unleaded fuel mixed with one 3.2 oz. (95 ml.) bottle of 2-cycle oil makes a 40:1 fuel/oil ratio.

**NOTE:** Dispose of the old fuel/oil mix in accordance to federal, state and local regulations.

	
<b>UNLEADED GAS</b>	<b>2 CYCLE OIL</b>
<b>1 GALLON US (3.8 LITERS)</b>	<b>3.2 FL. OZ. (95 ml)</b>
<b>1 LITER</b>	<b>25 ml</b>

**MIXING RATIO - 40:1**



**WARNING:** Gasoline is extremely flammable. Ignited vapors may explode. Always stop the engine and allow it to cool before filling the fuel tank. Do not smoke while filling the tank. Keep sparks and open flames at a distance from the area.

### FUELING THE UNIT



**WARNING:** Remove fuel cap slowly to avoid injury from fuel spray. Never operate the unit without the fuel cap securely in place.



**WARNING:** Add fuel in a clean, well ventilated outdoor area. Wipe up any spilled fuel immediately. Avoid creating a source of ignition for spill fuel. Do not start the engine until fuel vapors dissipate.

1. Turn unit on its side, with the fuel cap facing up, and remove the fuel cap.
2. Place the gas container's spout into the fill hole on the fuel tank and fill the tank. (Fig. 14)

**NOTE:** Do not overfill the tank.

3. Wipe up any gasoline that may have spilled.
4. Reinstall the fuel cap.
5. Move the unit at least 30 ft. (9.1 m) from the fueling source and site before starting the engine.

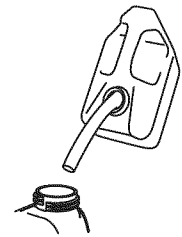

Fig. 14

## STARTING/STOPPING INSTRUCTIONS



**WARNING:** Operate this unit only in a well-ventilated outdoor area. Carbon monoxide exhaust fumes can be lethal in a confined area.



**WARNING:** Avoid accidental starting. Make sure to be in the starting position when pulling the starter rope (Fig. 18). To avoid serious injury, the operator and unit must be in a stable position while starting.

**NOTE:** This unit uses the Incredi-Pull™ starting system, which significantly reduces the effort required to start the engine.

### STARTING INSTRUCTIONS

1. Mix gas with oil. See *Oil and Fuel Mixing Instructions*.
2. Fill the fuel tank with the fuel/oil mixture.

**NOTE:** There is no need to turn the unit on. The On/Off Control is in the ON (1) position at all times (Fig. 15).

3. Fully press and release the primer bulb 10 times, slowly. Some amount of fuel should be visible in the primer bulb and fuel lines (Fig. 16). If fuel can not be seen in the bulb, press and release the bulb as many times as it takes until fuel can be seen in it.

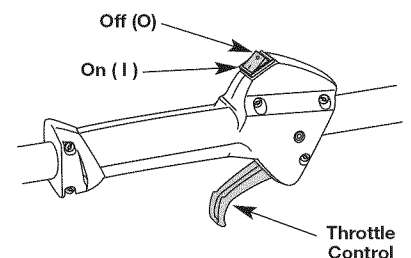

Fig. 15

## STARTING/STOPPING INSTRUCTIONS

- Flip the choke lever clockwise until it clicks (Fig. 17).
- Crouch in the starting position (Fig. 18). Do not squeeze the throttle. Pull the starter rope with a controlled motion until the unit starts.
- Wait and allow the unit to idle for 5 - 10 seconds. If the unit stops running during this time, squeeze the throttle control and pull the starter rope in a controlled motion until the unit starts.
- Squeeze and hold the throttle control for 30 to 60 seconds to allow the unit to warm up.

**IF...** The engine does not start, go back to step 3.

**NOTE:** If the unit is hot and fails to start within 3 pulls of the starter rope, squeeze the throttle control and pull the starter rope until the unit starts.

### STOPPING INSTRUCTIONS

- Release the throttle control and allow the engine to cool down by idling.
- Press and hold the On/Off Control in the OFF (O) position until the engine comes to a complete stop (Fig. 15).

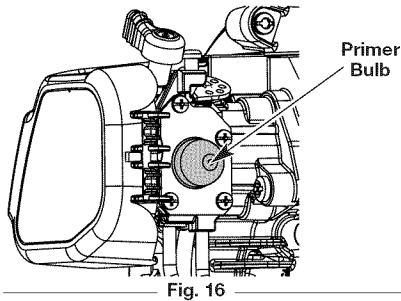

Fig. 16

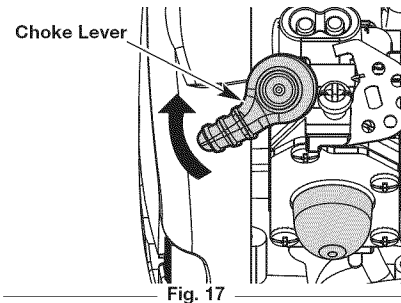

Fig. 17

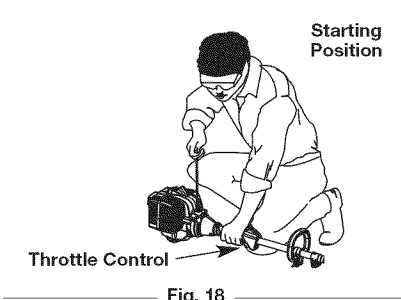

Fig. 18

## IF USING THE OPTIONAL PLUG-IN POWER START OR POWER BIT START ACCESSORY

**IF...** The engine does not start, go back to step 3.

**IF...** The engine fails to start after a few attempts, squeeze the throttle control, then press and hold the Plug-In Power Start or drill ON (I) button in intervals no longer than 4 seconds each until the unit starts.

### STOPPING INSTRUCTIONS

- Release the throttle control and allow the engine to cool down by idling.
- Press and hold the On/Off Control in the OFF (O) position until the engine comes to a complete stop (Fig. 15).

## OPERATING INSTRUCTIONS

### HOLDING THE TRIMMER



**WARNING:** Always wear eye, hearing, foot and body protection to reduce the risk of injury when operating this unit.

Before operating the unit, stand in the operating position (Fig. 19). Check for the following:

- The operator is wearing eye protection and proper clothing
- With a slightly-bent right arm, the operator's hand is holding the shaft grip
- The operator's left arm is straight, the left hand holding the D-handle
- The unit is at waist level
- The cutting head is parallel to the ground and easily contacts the grass without the need to bend over



Fig. 19

### TIPS FOR BEST TRIMMING RESULTS

- Keep the cutting head parallel to the ground.
- Do not force the cutting head. Allow the tip of the line to do the cutting, especially along walls. Cutting with more than the tip will reduce cutting efficiency and may overload the engine.
- Cut grass over 8 inches (200 mm) by working from top to bottom in small increments to avoid premature line wear or engine drag.
- Cut from right to left whenever possible. Cutting to the left improves the unit's cutting efficiency. Clippings are thrown away from the operator.
- Slowly move the unit into and out of the cutting area at the desired height. Move either in a forward-backward or side-to-side motion. Cutting shorter lengths produces the best results.
- Trim only when grass and weeds are dry.
- The life of the cutting line is dependent upon:
  - Following the trimming techniques
  - What vegetation is being cut
  - Where vegetation is cut

For example, the line will wear faster when trimming against a foundation wall as opposed to trimming around a tree.

Some line breakage will occur from:

- Entanglement with foreign matter
- Normal line fatigue
- Attempting to cut thick, stalky weeds
- Forcing the line into objects such as walls or fence posts

### DECORATIVE TRIMMING

Decorative trimming is accomplished by removing all vegetation around trees, posts, fences, etc.

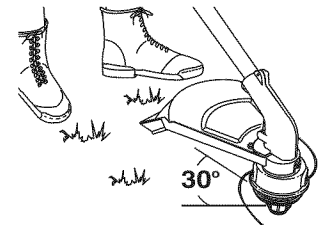

Fig. 20

Rotate the whole unit so that the cutting head is at a 30° angle to the ground (Fig. 20).

## IF USING THE OPTIONAL PLUG-IN POWER START OR POWER BIT START ACCESSORY

### HOW TO START THE UNIT USING THE PLUG-IN POWER START OR POWER BIT START ACCESSORY

**NOTE-** This unit can use a Plug-In Power Start or Power Bit Start optional accessory!

Please refer to the Plug-In Power Start or Power Bit Start operator's manual for proper use of this feature. (Items Sold Separately! Please refer to page 9 of this manual about purchasing these accessories.)

### STARTING INSTRUCTIONS

- Mix gas with oil. See *Oil and Fuel Mixing Instructions*.
  - Fill the fuel tank with the fuel/oil mixture.
- NOTE:** There is no need to turn the unit on. The On/Off Control is in the ON (I) position at all times (Fig. 15).
- Fully press and release the primer bulb 10 times, slowly. Some amount of fuel should be visible in the primer bulb and fuel lines (Fig. 16). If fuel can not be seen in the bulb, press and release the bulb as many times as it takes until fuel can be seen in it.
  - Flip the choke lever clockwise until it clicks (Fig. 17).
  - Crouch in the starting position (Fig. 18). Do not squeeze the throttle. Place the Plug-In Power Start or Power Bit Start into the back of the unit. Refer to the *Operation* section of the Plug-In Power Start or Power Bit Start operator's manual.
  - Press and hold the ON (I) button of the Plug-in Power Start or Power Bit Start equipped drill in intervals no longer than 4 seconds each until the unit starts.
  - Wait and allow the unit to idle for 5 - 10 seconds. If the unit stops running during this time, squeeze the throttle control, then press and hold the ON (I) button of the Plug-in Power Start or Power Bit Start equipped drill in intervals no longer than 4 seconds each until the unit starts.
  - Remove the Plug-In Power Start or drill from the unit.
  - Squeeze and hold the throttle control for 30 to 60 seconds to allow the unit to warm up.

## OPERATING INSTRUCTIONS

### USING THE CUTTING BLADE



**WARNING:** Always wear eye, hearing, foot, body protection and the shoulder strap to reduce the risk of injury when operating this unit.



**WARNING:** Do not use the cutting blade for edging or as an edger. Severe personal injury to yourself or others can result.

Before operating the unit with the cutting blade, stand in the operating position (Fig. 21). Refer to *Holding the Trimmer*.

#### Cutting Blade Operating Tips



**WARNING:** Blade thrust may occur when the spinning blade contacts an object that it does not immediately cut. Blade thrust can be violent enough to cause the unit and/or operator to be propelled in any direction, and possibly lose control of the unit. Blade thrust can occur without warning if the blade snags, stalls or binds. This is more likely to occur in areas where it is difficult to see the material being cut.

To establish a rhythmic cutting procedure:

- Plant feet firmly, comfortably apart.
- Bring the engine to full throttle before entering the material to be cut. At full throttle the blade has maximum cutting power and is less likely to bind, stall or cause blade thrust (which can result in serious personal injury to the operator or others).
- Cut while swinging the upper part of your body from left to right.
- Always release the throttle trigger and allow the engine to return to idle speed when not cutting.
- When you are finished, always unsnap the unit from the harness before taking off the harness.
- Swing the unit in the opposite direction as the blade spins, which increases the cutting action.
- After the return swing, move forward to the next area to be cut and plant your feet again.
- The cutting blade is designed with a second cutting edge. You can use it by removing the blade, turning it upside down and reinstalling it.



Fig. 21

To reduce the chance of material wrapping around the blade, follow these steps:



**WARNING:** The blade continues to spin after the engine is turned off. The coasting blade can seriously cut you if accidentally touched.

- Cut at full throttle.
- Swing the unit into material to be cut from your left to your right (Fig. 22).
- Avoid the material just cut as you make the return swing.

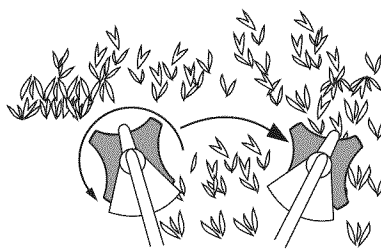

Fig. 22



**WARNING:** Do not clear away any cut material with the engine running or blade turning. To avoid serious personal injury, turn off the engine. Allow the blade to stop before removing materials wrapped around the blade shaft.

## MAINTENANCE & REPAIR INSTRUCTIONS

### MAINTENANCE SCHEDULE

Perform these required maintenance procedures at the frequency stated in the table. These procedures should also be a part of any seasonal tune-up.

**NOTE:** Some maintenance procedures may require special tools or skills. For these types of repairs call 1-800-4-MY-HOME® for more information.

**NOTE:** Please read the California/ EPA statement that came with the unit for a complete listing of terms and coverage for the emissions control devices, such as the spark arrestor, muffler, carburetor, etc.

FREQUENCY	MAINTENANCE REQUIRED	SEE
Every 10 hours	Clean and re-oil air filter	p. 9
Every 25 hours	Check spark plug condition and gap	p. 10

### LINE REPLACEMENT

for Hassle-Free™ Cutting Head



**WARNING:** Never use metal-reinforced line, wire, chain or rope. These can break off and become dangerous projectiles.

Always use Craftsman® Hassle-Free™ XTRA QUIET Spiral Line. Choose the line size best suited for the job at hand. Red colored line is designed for cutting grass and small weeds. Black colored line is designed for cutting larger weeds and light brush.

**NOTE:** Before inserting new line into the holes in the cutting head, identify the proper holes. Follow directions as shown on the line glide plate. Do Not attempt to remove the cutting head from the unit when replacing line.

1. Remove the old line and line glide plate from the cutting head.
2. Clean entire surface of cutting head. Note positions "A" and "B" on the cutting head.
3. Reinstall line glide plate (Fig. 23). Align arrow with: "A" when using medium (red) or large (black) line, or "B" when using lines with diameters smaller than medium (red) line

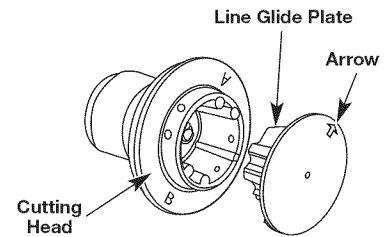

Fig. 23

**NOTE:** Line glide plate must be reinstalled in cutting head before inserting new line.

4. Insert both ends of your line through the proper holes in the side of the cutting head (Fig. 24).
5. Pull the line and make sure the line is against the hub and is fully extended through the positioning tunnels (Fig. 25).
6. Correctly installed line will be the same length on both sides.

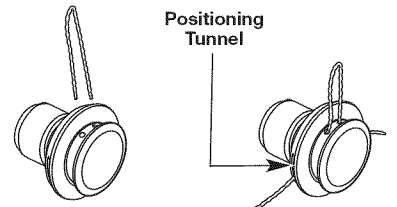

Fig. 24

**NOTE:** Do not rest the Hassle-Free™ Cutting Head on the ground while the unit is running.

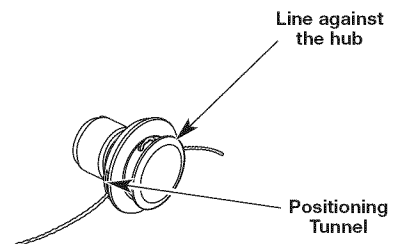

Fig. 25



## MAINTENANCE & REPAIR INSTRUCTIONS

### AIR FILTER MAINTENANCE



**WARNING:** To avoid serious personal injury, always turn the unit off and allow it to cool before cleaning or maintaining it.

Failure to maintain the air filter properly can result in poor performance or can cause permanent damage to the engine.

1. Open the air filter cover by pressing the lock tab in and pulling out on the air filter cover (Fig. 26).
2. Remove the air filter (Fig. 26).
3. Wash the filter in detergent and water. Rinse the filter thoroughly and allow it to dry.
4. Apply enough clean SAE 30 motor oil to lightly coat the filter.
5. Squeeze the filter to spread and remove excess oil.
6. Replace the air filter into the base plate (Fig. 26).

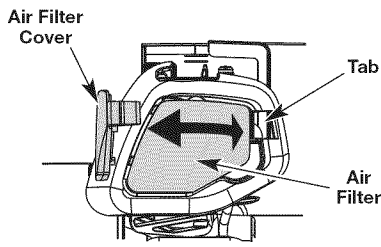

Fig. 26

- NOTE:** Operating the unit without the air filter **WILL VOID** the warranty.
7. Reinstall the air filter cover. Position the two small tabs on the air filter cover into the two slots in the base plate and press the air filter cover down, making sure to align the lock tab with the lock tab slot, until it snaps into place (Fig. 26).

### IDLE SPEED ADJUSTMENT

The idle speed of the engine is adjustable. An idle adjustment screw is between the air filter cover and the engine starter housing (Fig. 27).

**NOTE:** Careless adjustments can seriously damage the unit. Aside from idle speed, only a Sears or other qualified service dealer should make carburetor adjustments.

If, after checking the fuel and cleaning the air filter, the engine still will not idle, adjust the idle speed screw as follows:

1. Start the engine and let it run at a high idle for a minute to warm up. Refer to Starting/Stopping Instructions.
2. Release the throttle trigger and let the engine idle. If the engine stops, insert a small phillips screwdriver in between the Air Filter Cover and the Engine Cover (Fig. 27). Turn the idle speed screw in, clockwise, 1/8 of a turn at a time (as needed) until the engine idles smoothly.

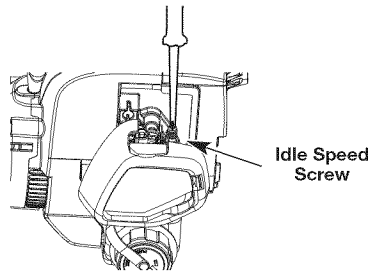

Fig. 27

**NOTE:** The cutting attachment should not rotate when the engine idles.

3. If the cutting attachment rotates when the engine idles, turn the idle speed screw counterclockwise 1/8 of a turn at a time (as needed), to reduce idle speed.

Checking the fuel, cleaning the air filter, and adjusting the idle speed should solve most engine problems. If not and any of the following are true have the unit serviced by a Sears or other qualified service dealer:

- the engine will not idle
- the engine hesitates or stalls on acceleration
- there is a loss of engine power

### REPLACING THE SPARK PLUG

Use a **Champion RDJ7J** or a replacement part **#753-06193** spark plug (or equivalent).

1. Stop the engine and allow it to cool. Grasp the plug boot firmly and pull it from the spark plug.
2. Clean around the spark plug. Remove the spark plug from the cylinder head by turning a 5/8-inch socket counterclockwise.

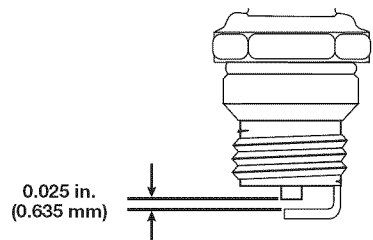

Fig. 28



**WARNING:** Do not sand blast, scrape or clean spark plug electrodes. Grit in the engine could damage the cylinder.

## MAINTENANCE & REPAIR INSTRUCTIONS

3. Replace a cracked, fouled or dirty spark plug. Set the air gap at **0.025 in. (0.635 mm)** using a feeler gauge (Fig. 28).
4. Install a correctly-gapped spark plug in the cylinder head. Tighten by turning the 5/8-inch socket clockwise until snug. If using a torque wrench, torque to:  
**110-120 in. • lb. (12.3-13.5 N • m). Do not over-tighten.**
5. Reattach the plug boot.

### CLEANING

Use a small brush to clean off the outside of the unit. Do not use strong detergents. Household cleaners that contain aromatic oils such as pine and lemon, and solvents such as kerosene, can damage plastic housing or handle. Wipe off any moisture with a soft cloth.

### STORAGE

- Never store a fueled unit where fumes may reach an open flame or spark.
- Allow the engine to cool before storing.
- Store the unit locked up to prevent unauthorized use or damage.
- Store the unit in a dry, well-ventilated area.
- Store the unit out of the reach of children.

### LONG TERM STORAGE

If planning on storing the unit for an extended time, use the following storage procedure:

1. Remove the fuel cap, tip the unit and drain the fuel into an approved container.

**NOTE:** Do not use gasoline that has been stored for more than 30 days. Dispose of old gasoline in accordance with federal, state and local regulations.

2. Start the engine and allow it to run until it stalls. This ensures that all fuel has been drained from the carburetor.
3. Allow the engine to cool. Remove the spark plug and put 5 drops of high quality motor oil into the cylinder. Pull the starter rope slowly to distribute the oil. Reinstall the spark plug.

**NOTE:** Remove the spark plug and drain all of the oil from the cylinder before attempting to start the trimmer after storage.

4. Thoroughly clean the unit and inspect it for any loose or damaged parts. Repair or replace damaged parts and tighten loose screws, nuts or bolts. The unit is ready for storage.

## OPTIONAL ACCESSORY

### PLUG-IN POWER START AND POWER BIT START FEATURES

This unit can be started with an optional Plug-In Power Start or Power Bit Start (Plug-In Power Start included / Power Bit Start sold separately). If choosing to start the unit using one of these features or have questions, please contact your local Craftsman retailer or call **1-800-4-MY-HOME®** for more information and purchasing. You may also go to **www.craftsman.com**.

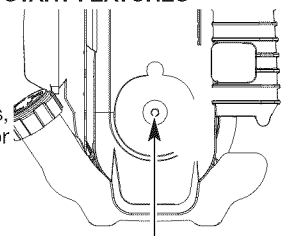

Power Start Feature

### Item No.

### Description

316.85951 .....	Plug-In Power Start
316.85952 .....	Power Bit Start

## TROUBLESHOOTING

PROBLEM	SOLUTION
<b>ENGINE WILL NOT START, IDLE or ACCELERATE</b>	
Empty fuel tank	Fill fuel tank with properly mixed fuel
Primer bulb wasn't pressed enough	Press primer bulb fully and slowly 10 times
Old Fuel	Drain fuel tank and add fresh fuel mixture
Fouled spark plug	Replace the spark plug
Air filter is plugged	Replace or clean the air filter
Improper idle speed	Adjust according to the <i>Idle Speed Adjustment</i> section
<b>ENGINE LACKS POWER OR STALLS</b>	
Old Fuel	Drain gas tank and add fresh fuel
Fouled spark plug	Replace or clean the spark plug

## NEED MORE HELP?

You'll find the answer and more on [managemylife.com](http://managemylife.com) – for free!

- Find this and all your other product manuals online.
- Get answers from our team of home experts.
- Get a personalized maintenance plan for your home.
- Find information and tools to help with home projects.



brought to you by Sears

## SPECIFICATIONS

### UNIT\*

Engine Type	Air-Cooled, 2-Cycle
Displacement	27 cc
Operating RPM	6,800+ rpm
Idle Speed RPM	2,800 - 3,400 rpm
Spark Plug Gap	0.025 in. (0.635 mm)
Lubrication	Fuel/Oil Mixture
Fuel/Oil Ratio	40:1
Fuel Tank Capacity	14 fl.oz. (414 ml)
Approximate Unit Weight (No fuel)	10 lbs. (4.5 kg)
Trimming Line Diameter	Hassle Free™ XTRA QUIET Spiral Line
Cutting Path Diameter, Cutting Attachment	16 in. (40.64 cm)

\* All specifications are based on the latest product information available at the time of printing. We reserve the right to make changes at any time without notice.

### REPAIR PROTECTION AGREEMENTS

Congratulations on making a smart purchase. Your new Craftsman® product is designed and manufactured for years of dependable operation. But like all products, it may require repair from time to time. That's when having a Repair Protection Agreement can save you money and aggravation.

**Here is what the Repair Protection Plan Agreement includes:**

- Expert service** by our 10,000 professional repair specialists
- Unlimited service** and no charge for parts and labor on all covered repairs
- Product replacement** up to \$1500 if your cover product can not be fixed
- Discount of 10%** from regular price of service and related installed parts not covered by the agreement; also, 10% off regular price of preventive maintenance checks
- Fast help by phone** – we call it **Rapid Resolution** - phone support from a Sears representative. Think of us as a “talking owner’s manual.”

Once you purchase the Repair Protection Agreement, a simple phone call is all that it takes for you to schedule service. You can call anytime day or night, or schedule a service appointment online.

The Repair Protection Agreement is a risk-free purchase. If you cancel for any reason during the product warranty period, we will provide a full refund. Or a prorated refund anytime after the product warranty period expires. Purchase your Repair Protection Agreement today!

**Some limitations and exclusions apply. For prices and additional information call 1-800-827-6655.**

**\*Coverage in Canada varies on some items. For full details call Sears Canada at 1-800-361-6665.**

#### Sears Installation Service

For Sears professional installation of home appliances, garage door openers, water heaters, and other major home items, in the U.S.A. or Canada call **1-800-4-MY-HOME®**.



# Manual del Operador

# CRAFTSMAN®

2-Tiempos

WEEDWACKER®

RECORTADOR/CORTAMALEZAS  
A GASOLINA

Model No. 316.795861

**INCREDI-PULL™**  
UNBELIEVABLE STARTING EASE™

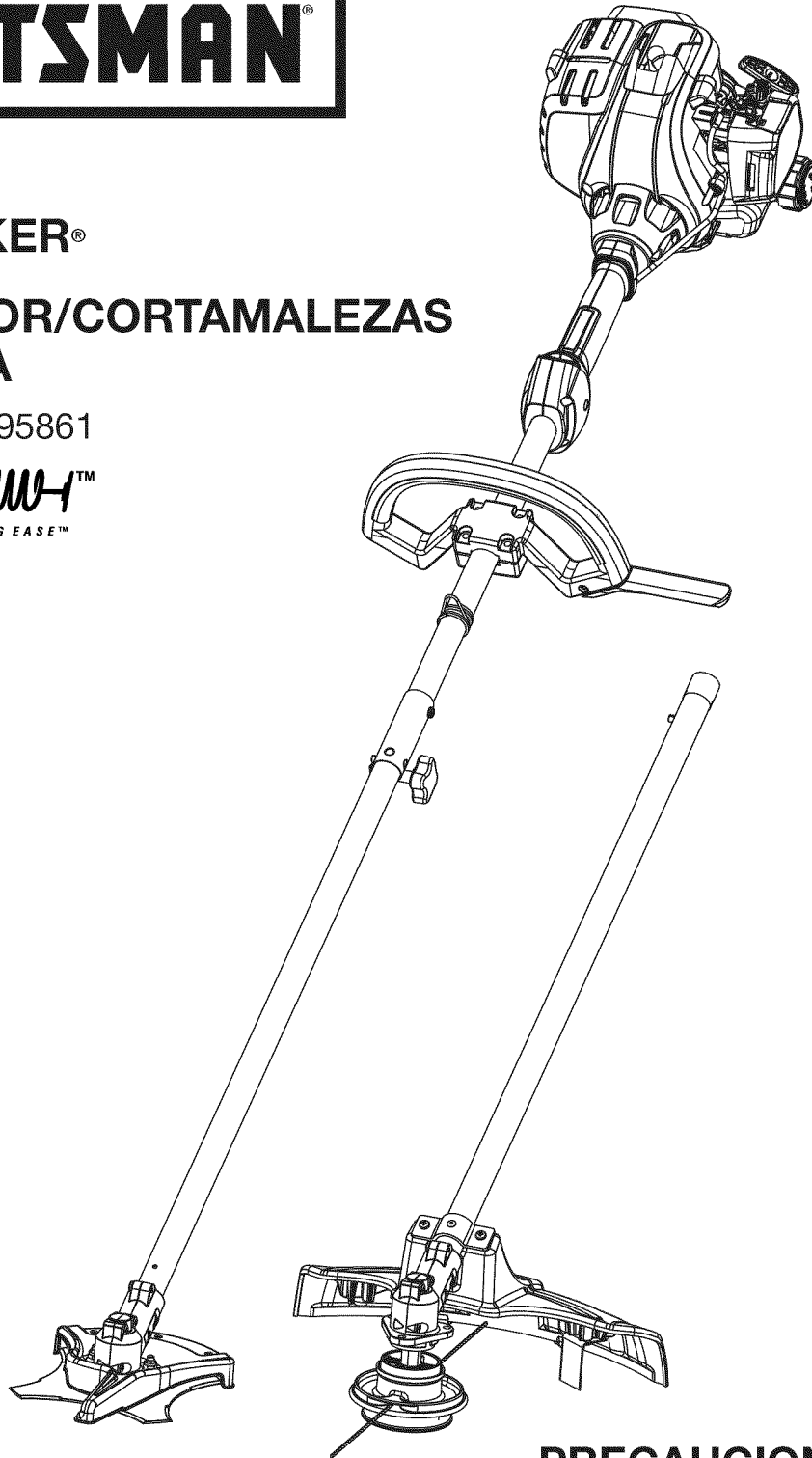

- SEGURIDAD
- MONTAJE
- FUNCIONAMIENTO
- MANTENIMIENTO
- LISTADO DE PIEZAS

**PRECAUCION:** Lea el manual del operador y siga todas las advertencias e instrucciones de seguridad.

Sears Brands Management Corporation, Hoffman Estates, IL 60179 U.S.A.

Visite nuestro sitio web: [www.craftsman.com](http://www.craftsman.com)

PROPOSICIÓN 65 DE CALIFORNIA

**ADVERTENCIA**

**LAS EMISIONES DEL MOTOR DE ESTE PRODUCTO CONTIENEN SUBSTANCIAS QUIMICAS QUE EL ESTADO DE CALIFORNIA CONOCE COMO CAUSANTES DE CANCER, DEFECTOS DE NACIMIENTO U OTROS DAÑOS REPRODUCTIVOS.**

**INDICE DE CONTENIDOS**

Normas para una operación segura .....14

Garantía .....16

Conozca su unidad .....17

Instrucciones de ensamble .....17

Información del aceite y del combustible .....19

Instrucciones de arranque y apagado .....20

Instrucciones de operación .....20

Instrucciones de mantenimiento y reparación .....21

Limpieza y almacenamiento .....23

Resolución de problemas .....24

Especificaciones .....25

Lista de piezas .....29

Numeros de servicio .....Contraportada

**PARACHISPAS**

**NOTA: Para los usuarios en tierras forestales de los EE.UU. y en los estados de California, Maine, Oregon y Washington.** Todos los terrenos forestales de los EE.UU. y el estado de California (Códigos de Recursos Públicos 4442 y 4443), Oregon y Washington, requieren por decreto, que ciertos motores de combustión interna que se hagan funcionar en zonas boscosas y/o zonas cubiertas por pastizales, estén equipados con un parachispas, que sean mantenidos en buen estado de funcionamiento o que el motor sea construido, esté equipado y sea mantenido para evitar incendios. Consulte los reglamentos pertinentes a esos requisitos con las autoridades estatales o locales. El incumplimiento de esos requisitos puede responsabilizarle o someterle a la imposición de una multa. **Esta unidad fue equipada en la fábrica con un parachispas.** Si requiere sustitución, **hay una Pantalla Parachispas disponible, Pieza #753-06182** al contactar el departamento de servicio.

Los símbolos de seguridad se utilizan para llamar su atención sobre posibles peligros. Los símbolos de seguridad y sus explicaciones merecen toda su atención y comprensión. Los símbolos de seguridad no eliminan ningún peligro por sí mismos. Las instrucciones o advertencias que ofrecen no substituyen las medidas adecuadas de prevención de accidentes.

SIMBOLO	SIGNIFICADO
	<b>ALERTA DE SEGURIDAD:</b> Indica peligro, advertencia o precaución. Debe prestar atención para evitar sufrir graves lesiones personales. Puede ser utilizado junto con otros símbolos o figuras.
	<b>PELIGRO:</b> El no obedecer una advertencia de seguridad puede conducir a que usted u otras personas sufran graves lesiones. Siga siempre las precauciones de seguridad para reducir el riesgo de incendio, descarga eléctrica y lesiones personales.
	<b>ADVERTENCIA:</b> El no seguir una advertencia de seguridad puede conducir a que usted u otras personas sufran lesiones. Siga siempre las precauciones de seguridad para reducir el riesgo de incendio, descarga eléctrica y lesiones personales.
	<b>PRECAUCIÓN:</b> El no seguir una advertencia de seguridad puede conducir a daño patrimonial o a que usted u otras personas sufran lesiones personales. Siga siempre las precauciones de seguridad para reducir el riesgo de incendio, descarga eléctrica y lesiones personales.

**NOTA:** Le ofrece información o instrucciones que son esenciales para la operación o mantenimiento del equipo.

**NOTA: ¡Esta unidad puede utilizar un arrancador de potencia electrico o el accesorio opcional accesorio arrancador de potencia para taladro!**  
Para informarse sobre el uso adecuado de estos sistemas, consulte el manual del operador del arrancador de potencia electrico o del accesorio opcional accesorio arrancador de potencia para taladro. ¡(Artículos vendidos por separado)! Vea en la página 23 de este manual más información sobre estos accesorios).

**Lea el manual del operador y siga todas las advertencias e instrucciones de seguridad. De no hacerlo, el operador y/o los espectadores pueden sufrir graves lesiones.**

**SI TIENE PREGUNTAS, LLAME AL 1-800-4-MY-HOME®**

Toda la información, las ilustraciones y las especificaciones contenidas en este manual se basan en la información más reciente disponible en el momento de impresión del manual. Nos reservamos el derecho de hacer cambios en cualquier momento sin aviso previo.

**• IMPORTANTE INFORMACION DE SEGURIDAD •**

**LEA TODAS LAS INSTRUCCIONES ANTES DE OPERAR LA UNIDAD**

**SEGURIDAD GENERAL**

- Lea detenidamente las instrucciones. Familiarícese con los controles y el uso adecuado de la unidad.
- Guarde estas instrucciones. Consúltelas con frecuencia y utilícelas para instruir a otros usuarios. Si le presta esta unidad a otras personas, préstele también estas instrucciones.
- No opere esta unidad si está cansado, enfermo o bajo los efectos del alcohol, drogas o medicamentos.
- Los niños y adolescentes menores de 15 años no deben usar la unidad. Los adolescentes pueden hacerlo bajo la supervisión de un adulto.
- Use la herramienta correcta. Use esta herramienta solamente para el propósito previsto.
- Use la unidad únicamente a la luz del día o con buena luz artificial.
- Lleve puestas gafas o lentes de seguridad que cumplan con las normas ANSI Z87.1 y estén marcados como tales. Use siempre protección para los oídos al operar esta unidad. Póngase una máscara facial o contra el polvo si la operación levanta polvo.
- Use pantalones largos y gruesos, botas, guantes y camisa de mangas largas. No use ropa holgada, alhajas, pantalones cortos, sandalias ni ande descalzo. Asegure su cabello por encima del nivel de los hombros.
- Inspeccione la unidad antes de utilizarla. Reemplace las piezas dañadas. Asegúrese de que todos los sujetadores estén en su sitio y asegurados. Reemplace las piezas rajadas, melladas o dañadas de cualquier forma. No opere la unidad si tiene piezas flojas o dañadas.

- Todos los los accesorios de protección y seguridad deben estar correctamente instalados antes de comenzar a operar la unidad.
- Utilice solamente las piezas o accesorios de repuesto recomendados para esta unidad, distribuidos por Sears o una tienda Craftsman. Usar cualquier otra pieza o accesorio de repuesto comprada en otra parte puede ser peligroso y anulará su garantía.
- Tenga en cuenta el riesgo de lesiones a la cabeza, las manos y los pies.
- Aleje a los niños, personas presentes y animales domésticos del área; manténgalos fuera de un radio de 50 pies (15 m) como mínimo. Aún así, todavía corren el riesgo de ser alcanzados por los objetos que salen despedidos. Sugiera a los presentes usar protección para los ojos. Si alguien se le acerca, apague la unidad de inmediato.
- Inspeccione cuidadosamente el área antes de encender la unidad. Retire las piedras, vidrios rotos, clavos, alambres, cadenas y otros objetos que podrían salir despedidos o enredarse en la unidad.
- Apriete el control del regulador y compruebe que regrese automáticamente a la posición de marcha en vacío. Haga todos los ajustes o reparaciones antes de usar la unidad.
- Apague siempre la unidad cuando la operación se demore o al caminar de un lugar a otro.
- Sostenga siempre la unidad con ambas manos al operarla. Agarre firmemente ambas manijas o empuñaduras.
- No fuerce la unidad. El equipo funcionará mejor y con menos probabilidad de accidentes a la velocidad para la que fue diseñado.

## NORMAS PARA UNA OPERACION SEGURA

- No intente alcanzar demasiado lejos ni lo use parado en superficies inestables como escaleras, árboles, pendientes pronunciadas, techos, etc. Mantenga siempre la posición y el equilibrio adecuados.
- No opere la unidad a una velocidad mayor que la necesaria para realizar el trabajo. No ponga a funcionar la unidad a alta velocidad si no lo está usando.
- Si la unidad golpea o se enreda con un objeto extraño, pare inmediatamente la unidad y compruebe si ha habido algún daño. No ponga a funcionar el equipo antes de reparar el daño. No opere la unidad si tiene piezas flojas o dañadas.
- Mantenga la unidad limpia de vegetación y otros materiales que puedan obstruir, pegar o atorar las piezas en movimiento, lo que podría ocasionar lesiones personales graves o daños a la unidad.
- Mantenga las manos, la cara y los pies lejos de todas las partes móviles. No trate de tocar ni detener ninguna de las piezas móviles mientras estén girando.
- Deje que la unidad se enfríe antes de almacenarla o transportarla. Cerciórese de asegurar la unidad al transportarla.
- No moje nunca ni rocíe la unidad con agua ni con ningún otro líquido. Mantenga las manijas secas, limpias y sin suciedades. Limpie la unidad después de cada uso, lea las Instrucciones de Limpieza y almacenamiento.
- Guarde la unidad en un lugar seco, bajo llave o en alto, a fin de evitar su uso no autorizado o daño. Manténgala fuera del alcance de los niños.

### SEGURIDAD SOBRE EL ACEITE Y COMBUSTIBLE



**ADVERTENCIA:** La gasolina es muy inflamable y sus gases pueden explotar si se encienden. Tome las siguientes precauciones:

- Almacene el combustible solamente en recipientes diseñados y aprobados específicamente para el almacenamiento de dichos materiales.
- Pare siempre el motor y deje que se enfríe antes de llenar el tanque de combustible. Nunca quite la tapa del tanque de combustible, ni agregue combustible, cuando el motor esté caliente. Siempre afloje la tapa del tanque de combustible lentamente para aliviar cualquier presión que haya en el tanque antes de cargar combustible. No fume.
- Siempre mezcle y agregue el combustible en un área exterior bien ventilada, donde no haya chispas ni llamas. No fume.
- Nunca opere la unidad sin la tapa de combustible bien colocada en su lugar.
- Evite crear una fuente de ignición para el combustible derramado. Limpie de la unidad inmediatamente cualquier combustible derramado antes de arrancar el motor. Mueva siempre la unidad a 30 pies (9.1 m) como mínimo de la fuente y sitio de combustible antes de arrancar el motor. No fume.
- Nunca arranque ni use la unidad dentro de una habitación o edificio cerrado. Respirar los vapores de escape puede causar la muerte. Opere esta unidad sólo en un área exterior bien ventilada.
- Verifique que la unidad no tenga fugas de combustible.
- Afloje la tapa del tanque de combustible lentamente para disipar la presión del mismo.
- No guarde nunca la unidad con combustible en el tanque ni dentro de una edificación en la que los gases puedan ponerse en contacto con una llama expuesta (luces pilotos, etc.) o chispas (interruptores, motores eléctricos, etc.).
- Para evitar el peligro de incendio, reemplace el silenciador y parachispas defectuosos. Mantenga el motor y el silenciador sin hierbas, hojas, grasa excesiva e incrustaciones de carbón.
- Evite los arranques accidentales. Debe estar en la posición de arranque siempre que tire de la cuerda. El operador y la unidad deben estar en una posición estable durante el arranque. Consulte las Instrucciones de arranque y apagado.
- No toque el motor, el bastidor del engranaje ni el silenciador. Estas partes se ponen extremadamente calientes durante el funcionamiento y aun después de apagada la unidad.
- Esta unidad tiene un embrague. El accesorio de la unidad permanece estacionario cuando el motor está en marcha en vacío. De no hacerlo, lleve la unidad a Sears o a otro distribuidor de servicio calificado para su ajuste.
- Apague el motor y desconecte la bujía para darle mantenimiento o hacer una reparación.

### SEGURIDAD DE LA RECORTADORA

- El protector del accesorio de la recortadora debe estar siempre en su sitio mientras que se opere la unidad. No opere la unidad sin las dos líneas de la recortadora extendidas y la línea correcta instalada. No extienda la línea de corte más allá de la longitud del protector.
- Ajuste la manija en D en la posición que proporcione el mejor agarre posible.
- Antes de arrancar la unidad, asegúrese de que el accesorio de la recortadora no esté en contacto con ningún objeto.
- Use solamente líneas de repuesto de fabricantes de equipos originales de Líneas en Espiral Hassle-Free™ XTRA QUIET de Craftsman. Nunca use líneas reforzadas con metal, alambre o sogas. Estas pueden desprenderse y convertirse en proyectiles peligrosos.
- Mantenga la unidad limpia de vegetación y otros materiales. Pudieran trabarse entre el accesorio de la recortadora y el protector.
- Mantenga las manos, la cara y los pies lejos de todas las partes móviles. No toque ni trate de detener el accesorio de la recortadora mientras esté girando.

### MIENTRAS USA LA CUCHILLA DE CORTE



- Use siempre el arnés del hombro mientras opere el accesorio de la cuchilla de corte.
- Mantenga siempre la manija entre el operador y el accesorio o cuchilla de corte.
- NUNCA corte con la cuchilla ubicada a más de 76 cm (30 pulgadas) o más de altura sobre el nivel del suelo.
- Cuando la cuchilla giratoria hace contacto con un objeto que no corta de inmediato, puede ocurrir un impulso de la cuchilla. El impulso de la cuchilla puede ser lo suficientemente violento como para hacer que la unidad y/o el operador sean impulsados en cualquier dirección, y posiblemente perder el control de la unidad. El impulso de la cuchilla puede ocurrir si la cuchilla se tropieza, se traba o se atasca. Es más posible que esto ocurra en áreas donde es difícil ver el material que está cortando.
- Cuando opere con la cuchilla, no corte nada que tenga un grosor de más de 13 mm (1/2 pulgada) ya que podría causar una reacción violenta.
- Una cuchilla en deslizamiento puede causar graves lesiones mientras continúa girando luego de apagar el motor o de soltar el gatillo del regulador. Mantenga buen control hasta que la cuchilla se haya detenido por completo.
- No opere esta unidad con la cuchilla doblada, cascada ni desafilada. Descarte las cuchillas dobladas, torcidas, cascadas o rotas.
- No afile la cuchilla de corte. Si afila la cuchilla puede desprenderse la punta durante su uso. Esto puede causar graves lesiones personales. Cambie la cuchilla.
- No use la cuchilla de corte para bordes o como recortadora de borde, puede conducir a que usted u otras personas sufran graves lesiones. Use la cuchilla de corte solamente para el propósito descrito en este manual.
- Si siente una vibración excesiva, apague el motor DE INMEDIATO. la vibración indica que hay problemas. Inspeccione si hay tuercas o pernos flojos o daños antes de continuar. Repare o cambie las partes afectadas según sea necesario.

### CONSERVE ESTAS INSTRUCCIONES

## NORMAS PARA UNA OPERACION SEGURA

### • SIMBOLOS DE SEGURIDAD E INTERNACIONALES •

Este manual del operador describe los símbolos y figuras de seguridad e internacionales que pueden aparecer en este producto. Lea el manual del operador para obtener información completa acerca de la seguridad, ensamble, operación y mantenimiento y reparación.

SIMBOLO	SIGNIFICADO
	<p>• <b>SIMBOLO DE ALERTA DE SEGURIDAD</b></p> <p>Indica peligro, advertencia o precaución. Puede ser utilizado junto con otros símbolos o figuras.</p>
	<p>• <b>ADVERTENCIA - LEA EL MANUAL DEL OPERADOR</b></p> <p>Lea el manual del operador y siga todas las advertencias e instrucciones de seguridad. De no hacerlo, el operador y/o los espectadores pueden sufrir graves lesiones.</p>
	<p>• <b>USE PROTECCION OCULAR Y AUDITIVA</b></p> <p><b>ADVERTENCIA:</b> Los objetos arrojados por la unidad y el ruido fuerte pueden causar graves lesiones oculares y pérdida auditiva. Utilice protección ocular que cumpla con las normas ANSI Z87.1989 y protección auditiva cuando opere esta unidad. Use una careta completa cuando la necesite.</p>
	<p>• <b>COMBUSTIBLE SIN PLOMO</b></p> <p>Use siempre combustible limpio, nuevo y sin plomo.</p>
	<p>• <b>NO USE COMBUSTIBLE E85 EN ESTA UNIDAD</b></p> <p><b>ADVERTENCIA:</b> Se ha comprobado que es probable que el combustible con más de 10% de etanol dañe este motor, lo que anulará la garantía.</p>
	<p>• <b>CONTROL DE ENCENDIDO Y APAGADO</b></p> <p>ENCENDIDO /ARRANQUE /MARCHA</p>
	<p>• <b>CONTROL DE ENCENDIDO Y APAGADO</b></p> <p>APAGADO o PARADO</p>
	<p>• <b>INDICADOR DE ACEITE</b></p> <p>Consulte el manual del operador para obtener información acerca del tipo correcto de aceite.</p>

SIMBOLO	SIGNIFICADO
	<p>• <b>BOMBILLA DEL CEBADOR</b></p> <p>Oprima la bombilla del cebador completa y lentamente, de 10 veces</p>
	<p>• <b>MANTENGA ALEJADOS A LOS ESPECTADORES</b></p> <p><b>ADVERTENCIA:</b> Mantenga a todos los espectadores, en especial a niños y animales domésticos a por lo menos 50 pies (15 m) del área de corte.</p>
	<p>• <b>ADVERTENCIA DE CALIENTE</b></p> <p>No toque un silenciador ni un cilindro caliente. Puede quemarse. Estas partes se calientan mucho con el uso. Luego de apagarse permanecen calientes durante un corto tiempo.</p>
	<p>• <b>LOS OBJETOS DESPEDIDOS Y LA CUCHILLA ROTATIVA PUEDEN CAUSAR GRAVES LESIONES</b></p> <p><b>ADVERTENCIA:</b> No opere esta unidad si la protección plástica de línea no está colocada en su lugar. Manténgase alejado del accesorio de corte giratorio.</p>
	<p>• <b>CUCHILLA AFILADA</b></p> <p><b>ADVERTENCIA:</b> La protección del accesorio de corte contiene una cuchilla afilada. Para prevenir graves lesiones, no toque la cuchilla.</p>
	<p>• <b>CORTADORAS DE MALEZAS • CAMBIE LA CUCHILLA DESAFILADA</b></p> <p>No afile la cuchilla de corte. El afilar la cuchilla puede causar que la punta se desprenda mientras está en uso. Esto puede dar lugar a graves lesiones personales.</p>
	<p>• <b>SEGURIDAD DE LA RECORTADORA Y CORTADORA DE MALEZAS</b></p> <p><b>ADVERTENCIA:</b> Los objetos que salen despedidos y la cortadora giratoria pueden causar graves lesiones. Mantenga a los espectadores, especialmente a los niños y animales domésticos a no menos de 15 m (50 pies) de distancia del área de corte. Debe utilizar el protector accesorio de corte mientras use el accesorio de corte de la recortadora.</p>

## GARANTÍA

### GARANTÍA TOTAL POR 2 AÑOS, DE CRAFTSMAN

Este producto se garantiza DURANTE 2 AÑOS a partir de la fecha de compra, contra defectos en el material o en la mano de obra. El producto defectuoso será reparado sin ningún costo o será reemplazado gratuitamente si no puede ser reparado.

Para conocer los detalles sobre la cobertura de la garantía para que sea reparado o reemplazado, visite el sitio web: [www.craftsman.com](http://www.craftsman.com)

Esta garantía cubre SOLAMENTE defectos en el material o mano de obra. La cobertura de la garantía NO incluye:

- Artículos consumibles que se desgasten debido al uso normal dentro del período de la garantía, tales como línea de corte, filtros o bujías de encendido.
- Daños que ocurran al producto como resultado de intentos de modificación o reparación por parte del usuario, o que sean causados por accesorios del producto.
- Reparaciones necesarias debidas a accidente o falla en el funcionamiento, o por no mantener el producto de acuerdo con todas las instrucciones provistas.
- El mantenimiento preventivo, o reparaciones necesarias debido a mezcla incorrecta de combustible, o a combustible viejo o contaminado.

Esta garantía es nula si este producto se utiliza alguna vez durante la prestación de servicios de tipo comercial o si se le alquila a otra persona.

Esta garantía le otorga a usted derechos legales específicos, y usted puede además poseer otros derechos, los cuales varían de un estado a otro.

Sears Brands Management Corporation, Hoffman Estates, IL 60179



## CONOZCA SU UNIDAD

### APLICACIONES

Como recortadora;

- Corte de césped y hierbas delgadas
- Recorte de bordes
- Recorte decorativo alrededor de árboles, cercos, etc.

Como cortador de malezas:

- Corte de hierbas y arbustos delgados de hasta 1,3 cm (1/2 pulgada) de diámetro

Puede usar otros accesorios con la unidad. Lea la lista de accesorios.

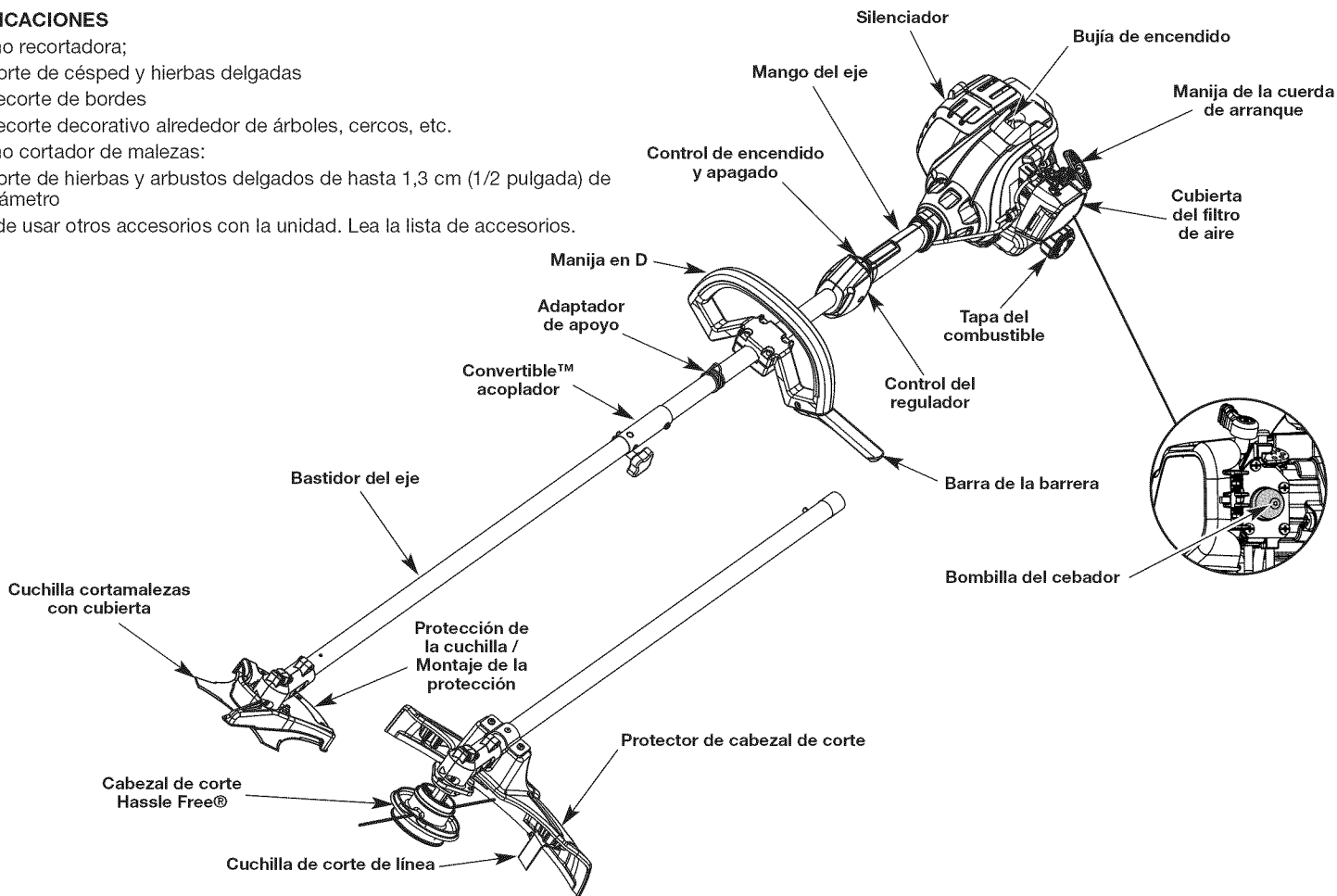

## INSTRUCCIONES DE ENSAMBLE

### INSTALACIÓN Y AJUSTE DE LA MANIJA EN D

1. Retire los tornillos y la pieza de abrazadera inferior que se instalaron en la manija en D para el envío.
2. Coloque la manija en D sobre la caja del eje y en la abrazadera inferior (Fig. 1). Colóquela a un mínimo de 6 pulgadas (15.24 cm) del extremo del agarre del eje.
3. Comience a atornillar con un destornillador grande de cabeza plana o un Torx T-25. No apriete hasta que ajuste la manija.
4. Si se instaló de antemano, afloje los tornillos de la manija en D sólo lo suficiente para mover la manija en D.
5. Mientras sostiene la unidad en posición de funcionamiento (Fig. 19), mueva la manija en D a la ubicación que proporciona el mejor agarre.
6. Apriete los tornillos de la abrazadera de manera uniforme, hasta que la manija en D esté fija.

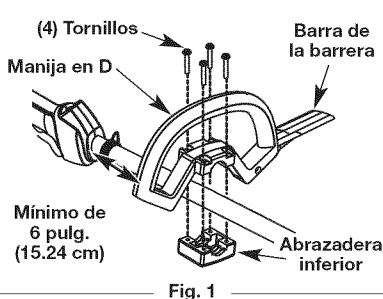

1. Coloque el protector del cabezal de corte en el soporte de montaje de protección, asegurándose de alinear los orificios en el protector con los del soporte de montaje de protección. (Fig. 2)
2. Tome los 2 tornillos del protector y atornille cada uno en el protector hasta que quede apretado con la mano.
3. Utilizando un destornillador apropiado, apriete los tornillos hasta que el protector quede firme en su lugar. Asegúrese de que los tornillos estén apretados por igual, de manera que haya una separación equilibrada entre el soporte y el protector en cada lado.

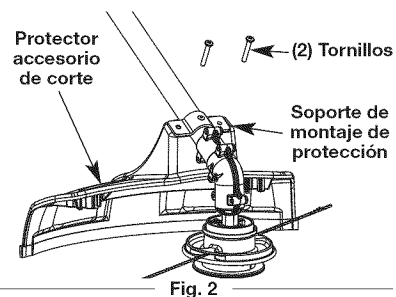

**NOTA:** Cerciórese de que la barra de la barrera apunte en la dirección del cuerpo del operador cuando la unidad se lleva a cabo en la posición de funcionamiento.

### INSTALACION DEL PROTECTOR ACCESORIO DE CORTE



**ADVERTENCIA:** No opere nunca la recortadora sin el protector de cabezal de corte colocado en su lugar para evitar graves lesiones personales.

Siga las siguientes instrucciones si el protector accesorio de corte no está instalado en su unidad.

### OPERACION DEL SISTEMA DEL ACOPLADOR CONVERTIBLE™

**ADVERTENCIA:** Antes de comenzar a usar este accesorio, lea y comprenda el manual que viene con el accesorio. Siga toda la información de seguridad contenida en el mismo.

El sistema del acoplador Convertible™ le permite el uso de estos accesorios optativos.

- Recortador de bordes de césped
- Cultivador
- Turbo soplador
- Cortamalezas
- Sierra de poste
- Recortador de setos

## INSTRUCCIONES DE ENSAMBLE

### INSTALACIÓN DEL ACCESORIO DE CORTE U OTROS ACCESORIOS



**ADVERTENCIA:** Para evitar graves lesiones personales, apague la unidad antes de sacar o instalar accesorios.



**PRECAUCIÓN:** Antes de operar esta unidad, cerciórese de que el botón de liberación esté completamente encajado en el orificio principal y de que la perilla de ajuste esté firmemente apretada.

**NOTA:** Para facilitar la instalación o remoción de los accesorios, coloque la unidad sobre el suelo o sobre un banco de trabajo.

1. Gire la perilla en sentido antihorario para aflojarla (Fig. 4).
2. A la vez que sostiene firmemente el accesorio, empujelo derecho hacia el interior del acoplador Convertible™ hasta que el botón de desconexión encaje sólidamente en el orificio principal (Fig. 3).

**NOTA:** La alineación del botón de desconexión con el hueco de guía facilitará la instalación (Fig. 5).

3. Gire la perilla en sentido horario para ajustarla (Fig. 4).

Para realizar recortes decorativos con el accesorio de corte de cabezal de línea u otro accesorio, trabe el botón de desconexión del accesorio de corte u otro accesorio en el interior del agujero de 90° (Fig. 4).

### CÓMO SACAR EL ACCESORIO DE CORTE U OTRO ACCESORIO

1. Gire la perilla en sentido antihorario para aflojarla (Fig. 4).
2. Opima y sostenga el botón de desconexión (Fig. 5).
3. A la vez que sujeta la caja del eje superior, tire del accesorio recto hacia afuera del acoplador Convertible™ (Fig. 3).

### REMOCIÓN DE LA CUCHILLA DE CORTE



**ADVERTENCIA:** Para evitar graves lesiones personales, use siempre guantes cuando maneje o instale la cuchilla.



**ADVERTENCIA:** No afile la cuchilla de corte. Afilar la cuchilla puede causar que la punta se desprenda durante el uso. Esto puede causar graves lesiones personales. Cambie la cuchilla.

1. Alinee el orificio del buje del eje con la ranura de la varilla de cierre e inserte la varilla de cierre en el orificio del buje (Fig. 8).
2. Sostenga la varilla de cierre en su lugar junto al brazo de la unidad (Fig. 6).
3. Mientras sostiene la varilla de cierre, afloje la tuerca de la cuchilla girándola en sentido horario con una llave de casquillo o de boca cerrada de 5/8 de pulgada (Fig. 6).

4. Saque la tuerca, el retén de la cuchilla y la cuchilla. Guarde la tuerca y la cuchilla juntas en un lugar seguro para su uso futuro. Guarde fuera del alcance de los niños.

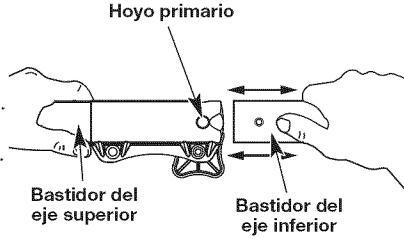

Fig. 3

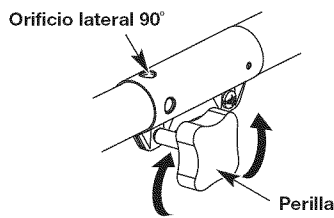

Fig. 4

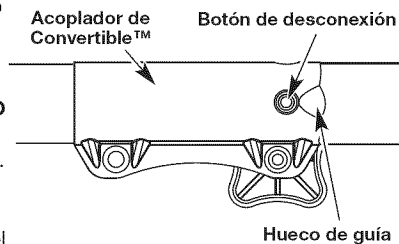

Fig. 5

Sentido horario

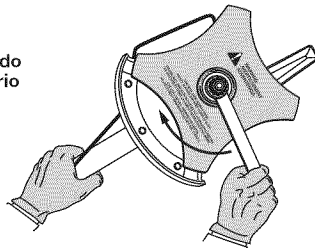

Fig. 6

## INSTRUCCIONES DE ENSAMBLE

### INSTALACIÓN DE LA CUCHILLA DE CORTE



**ADVERTENCIA:** Si la cuchilla de corte no está centrada, la unidad vibrará y la cuchilla puede desprenderse y salir volando, lo cual puede causar graves lesiones personales.

1. Coloque la cuchilla de corte en el buje del eje de salida (Fig. 7).
2. Verifique que la cuchilla de corte esté centrada en el estribo de guía y quede plana contra el buje del eje de salida (Fig. 9).
3. Alinee el orificio del buje del eje con la ranura de la varilla de cierre e inserte la varilla de cierre en el orificio del buje (Fig. 8).
4. Coloque el retén de la cuchilla y la tuerca en el eje de salida. Verifique que la cuchilla esté bien instalada.
5. Ajuste la tuerca en sentido antihorario contra la cuchilla mientras sostiene la varilla de cierre;

- Si usa una llave de torsión y un casquillo de 16mm (5/8 de pulgada), ajuste a: **325-335 pulg•libra, 27-28 pies•libra, 37-38 N•m.**
- Si no tiene una llave de torsión, use una llave de boca cerrada de 5/8 de pulgada o de casquillo, gire la tuerca hasta que el retén de la cuchilla esté ajustado contra el buje del eje. Verifique que la cuchilla esté bien instalada, luego gire la tuerca 1/4 a 1/2 vuelta más en sentido antihorario (Fig. 10).

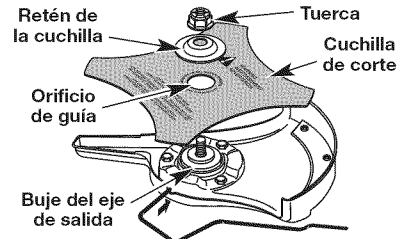

Fig. 7

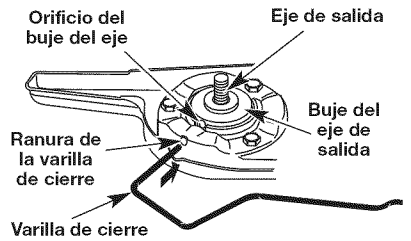

Fig. 8



**ADVERTENCIA:** Para evitar graves lesiones personales o el daño de la unidad, no arranque ni use esta unidad con la varilla de cierre en la ranura de la varilla de cierre.

6. Saque la varilla de cierre de la ranura de la varilla de cierre.

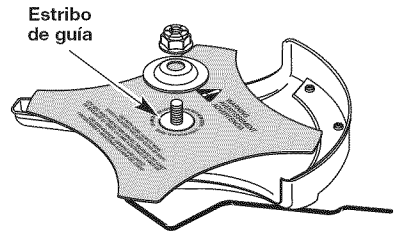

Fig. 9



1/4-1/2 de vuelta en sentido antihorario

Fig. 10

## INSTRUCCIONES DE ENSAMBLE

### INSTALACIÓN DEL ARNÉS



**ADVERTENCIA:** Use siempre el arnés para el hombro cuando use la cuchilla de corte a fin de evitar graves lesiones personales.

1. Pase la correa a través del centro de la hebilla.
2. Pase la correa sobre la barra transversal y hacia abajo a través de la ranura de la hebilla (Fig. 11).
3. Coloque el arnés por encima de su cabeza y sobre su hombro. Abroche en el adaptador de apoyo (Fig. 12).
4. Ajuste la longitud de acuerdo a la medida del operador. Tire de la orejeta para alargarlo y tire de la correa para acortarlo (Fig. 13).

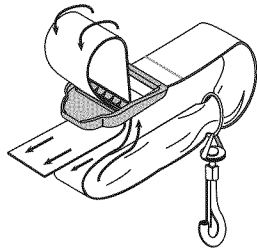

Fig. 11

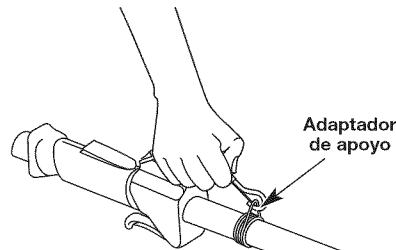

Fig. 12

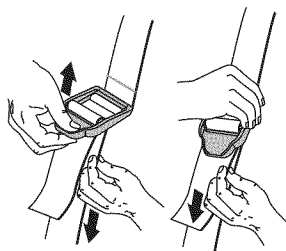

Fig. 13

## INFORMACION DEL ACEITE Y DEL COMBUSTIBLE

### INSTRUCCIONES PARA MEZCLAR EL ACEITE Y EL COMBUSTIBLE

El combustible viejo o mal mezclado son los motivos principales del mal funcionamiento de la unidad. Asegúrese de usar combustible nuevo, limpio y sin plomo. Siga las instrucciones en detalle para mezclar correctamente el aceite y el combustible.

#### Definición de los combustibles de mezcla



**ADVERTENCIA:** Se ha demostrado que el combustible que contiene más del 15% de etanol probablemente ocasionará daños al motor y anulará la garantía.

Los combustibles actuales con frecuencia son una mezcla de gasolina y oxigenantes como por ejemplo etanol, metanol o MTBE (éter). El combustible mezclado con alcohol absorbe agua. Una cantidad tan pequeña como el 1% de agua en el combustible puede causar la separación del combustible y el aceite. Forma ácidos cuando está almacenado. Cuando use combustible mezclado con alcohol, use combustible nuevo (de menos de 30 días).

#### Uso de combustibles de mezcla



**PRECAUCIÓN:** Para que el motor funcione correctamente y con la mayor fiabilidad, preste mucha atención a las instrucciones de mezcla de aceite y combustible del envase de aceite de 2 ciclos. El uso de combustible mezclado en forma incorrecta puede dañar seriamente el motor.

Si usted opta por usar un combustible de mezcla o si su uso es inevitable, tome las precauciones recomendadas.

- Use siempre una mezcla fresca de combustible según lo indica su manual del operador.
- Agite siempre la mezcla de combustible antes de cargarlo en la unidad.
- Drene el tanque y haga funcionar el motor en seco antes de guardar la unidad.

## INFORMACION DEL ACEITE Y DEL COMBUSTIBLE

### Uso de aditivos en el combustible

La botella de aceite de 2 ciclos que vino con su unidad contiene un aditivo en el combustible que ayudará a inhibir la corrosión y a reducir la formación de depósitos de goma. Utilice siempre un buen 2 de aceite de ciclo diseñado para motores refrigerados por aire, junto con un aditivo para el combustible, como el STA-BIL® estabilizador de gas o un equivalente. Agregue 23 mL (0,8 onzas) de aditivo de combustible por galón de combustible de acuerdo con las instrucciones del envase. NUNCA agregue aditivos directamente en el tanque de combustible de la unidad.



### Mezclar el combustible

Mezcle bien el aceite para motor de 2 tiempos con combustible sin plomo en la proporción correcta, en una lata aparte para combustible. Use una proporción de combustible/aceite 40:1. No los mezcle directamente en el tanque de combustible del motor. Vea en la tabla las proporciones específicas de las mezclas de gasolina y aceite.

**SI...** la unidad vino con una botella de aceite para motor de 2 tiempos, vierta la botella entera en 1 galón de gasolina y mézclelos bien.

**NOTA:** 3,8 litros (un galón) de gasolina sin plomo mezclada con una botella de 95 mL (3,2 onzas) de aceite de 2 ciclos es una proporción de 40:1 de combustible y aceite.

**NOTA:** Elimine la mezcla vieja de aceite y combustible de acuerdo con los reglamentos federales, estatales y locales.

	
<b>GASOLINA SIN PLOMO</b>	<b>ACEITE DE 2 CICLOS</b>
<b>3,8 LITROS (1 GALON de EE.UU.)</b>	<b>95 ML (3,2 ONZAS FLUIDAS)</b>
<b>1 LITRO</b>	<b>25 ML</b>

**PROPORCIÓN DE LA MEZCLA = 40:1**



**ADVERTENCIA:** La gasolina es muy inflamable. Los gases pueden explotar si se encienden. Apague siempre el motor y espere que se enfríe antes de cargar el tanque de combustible. No fume mientras llena el tanque. Mantenga las chispas y las llamas lejos del área.

### CARGA DE COMBUSTIBLE EN LA UNIDAD



**ADVERTENCIA:** Saque la tapa del combustible lentamente para evitar lesionarse con el rociado del combustible. No opere nunca la unidad sin la tapa del combustible firmemente colocada en su lugar.



**ADVERTENCIA:** Cargue el combustible en un área exterior limpia y bien ventilada. Limpie de inmediato todo combustible que se haya derramado. Evite crear una fuente de encendido con el combustible derramado. No arranque el motor hasta que se hayan evaporado los gases del combustible.

1. Saque la tapa de la gasolina.
2. Coloque el pico del recipiente de gasolina en el orificio de llenado del tanque de gasolina y llene el tanque (Fig. 14).

**NOTA:** No llene el tanque demasiado.

3. Limpie toda la gasolina que pueda haberse derramado
4. Vuelva a instalar la tapa de la gasolina.
5. Mueva la unidad por lo menos 9,1 m (30 pies) de la fuente y sitio de carga antes de arrancar el motor.

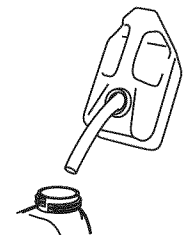

Fig. 14

## INSTRUCCIONES DE ARRANQUE Y APAGADO



**ADVERTENCIA:** Use esta unidad sólo en un área exterior bien ventilada. Los gases de escape de monóxido de carbono pueden ser letales en un área cerrada.



**ADVERTENCIA:** Evite los arranques accidentales. Colóquese en posición de inicio cuando tire de la cuerda de arranque (Fig. 18). El operador y la unidad deben estar en una posición estable al arrancar la unidad para evitar graves lesiones personales.

### INSTRUCCIONES DE ARRANQUE

1. Mezcle la gasolina con el aceite. Vea las *Instrucciones para Mezclar el Aceite y el Combustible*.
2. Llene el tanque de combustible con la mezcla de combustible/aceite.

**NOTA:** No hay necesidad de girar la unidad. Encendido/de parada el control (Fig. 15) está en la posición de trabajo siempre (I).

3. Oprima completamente el cebador y suéltelo 10 veces. Hágalo lentamente. Se deberá ver un poco de combustible en el cebador y en las tuberías de alimentación de combustible (Fig. 16). Si no puede ver el combustible en el cebador, oprímalo y suéltelo tantas veces como sea necesario hasta que vea combustible en el mismo.
4. Dé la vuelta a la palanca del cebador agujas del reloj hasta que encaje (Fig. 17).
5. Agáchese en la posición de salida (Fig. 18). No exprima la válvula reguladora. Tiran de la cuerda del arrancador con un movimiento controlado hasta que la unidad comience.
6. Espere y permita que la unidad esté desocupada por 5 - 10 segundos. Si la unidad deja de funcionar durante este tiempo, exprima la válvula reguladora y tire de la cuerda de arranque en un movimiento controlado hasta que la unidad comience.
7. Exprima y celebre el control de válvula reguladora para que los 30 a 60 segundos permitan que la unidad caliente.

**SI...** El motor no arranca, regrese al paso 3.

**NOTA:** Si la unidad está caliente y no logra arrancar después de halar 3 veces el cordón de arranque, apriete el control del obturador y hale el cordón de arranque hasta que la unidad arranque.

### INSTRUCCIONES DE APAGADO

1. Saque la mano del control del regulador. Deje enfriar el motor en marcha en vacío.
2. Coloque el control de encendido y apagado en posición de APAGADO (O) (Fig. 15).

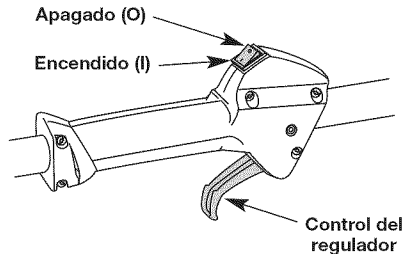

Fig. 15

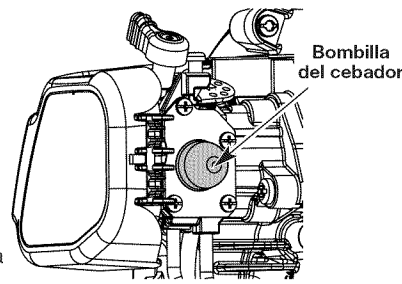

Fig. 16

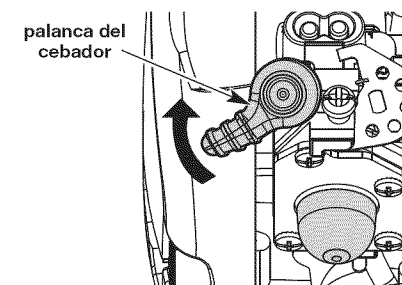

Fig. 17



Fig. 18

## INSTRUCCIONES DE ARRANQUE Y APAGADO

**SI ESTÁ USANDO EL OPCIONAL ARRANCADOR DE POTENCIA ELECTRICO O EL ACCESORIO ARRANCADOR DE POTENCIA PARA TALADRO ACCESORIOS**

### CÓMO ARRANCA LA UNIDAD CON EL ARRANCADOR DE POTENCIA ELECTRICO O EL ACCESORIO ARRANCADOR DE POTENCIA PARA TALADRO

**NOTA:** ¡Esta unidad puede utilizar un accesorio opcional enchufable del comienzo de la energía o del comienzo del pedacito de energía!

Refiera por favor al manual enchufable del operador del comienzo de la energía o del comienzo del pedacito de energía para el uso apropiado de esta característica. (Se vende por separado) En la página 22 de este manual encontrará la información necesaria para comprar estos accesorios).

### INSTRUCCIONES DE ARRANQUE

1. Mezcle la gasolina con el aceite. Vea las *Instrucciones para Mezclar el Aceite y el Combustible*.
  2. Llene el tanque de combustible con la mezcla de combustible/ aceite.
- NOTA:** No hay necesidad de girar la unidad. Encendido/de parada el control (Fig. 15) está en la posición de trabajo siempre (I).
3. Oprima completamente el cebador y suéltelo 10 veces. Hágalo lentamente. Se deberá ver un poco de combustible en el cebador y en las tuberías de alimentación de combustible (Fig. 16). Si no puede ver el combustible en el cebador, oprímalo y suéltelo tantas veces como sea necesario hasta que vea combustible en el mismo.
  4. Dé la vuelta a la palanca del cebador agujas del reloj hasta que encaje (Fig. 17).
  5. Agáchese en la posición de salida (Fig. 18). No exprima la válvula reguladora. Coloque el arrancador de potencia electrico o el accesorio arrancador de potencia para taladro en la parte posterior de la unidad. Consulte la sección de *Operación* del arrancador de potencia electrico o accesorio arrancador de potencia para taladro del operador manual.
  6. Apriete y mantenga apretado el ENCENDIDO (I) botón del arrancador de potencia electrico o el taladro equipado accesorio arrancador de potencia para taladro en intervalos de no más de 4 segundos cada hasta que la unidad arranque.
  7. Espere y permita que la unidad esté desocupada por 5 - 10 segundos. Si la unidad deja de funcionar durante este tiempo, exprima la válvula reguladora, entonces apriete y mantenga apretado el ENCENDIDO (I) botón del arrancador de potencia electrico o el taladro equipado accesorio arrancador de potencia para taladro en intervalos de no más de 4 segundos cada hasta que la unidad arranque.
  8. Quitar el arrancador de potencia electrico o el taladro de la unidad.
  9. Exprima y celebre el control de válvula reguladora para que los 30 a 60 segundos permitan que la unidad caliente.

**SI...** el motor no arranca, regrese al paso 3.

**SI...** el motor no arranca después de unos cuantos intentos, oprima del control del regulador, a continuación, apriete y mantenga apretado el botón de ENCENDIDO (I) del arrancador de potencia electrico o taladro en intervalos de no más de 4 segundos cada hasta que la unidad arranque.

### INSTRUCCIONES DE APAGADO

1. Saque la mano del control del regulador. Deje enfriar el motor en marcha en vacío.
2. Coloque el control de encendido y apagado en posición de APAGADO (O) (Fig. 15).

## INSTRUCCIONES DE OPERACION

### COMO SOSTENER EL RECORTADOR



**ADVERTENCIA:** Siempre ojo del desgaste, el oír, protección del pie y del cuerpo para reducir el riesgo de lesión al funcionar esta unidad.

Antes de operar esta unidad, párese en posición de operación (Fig. 19). Verifique lo siguiente:

- El operador tiene protección ocular y ropa adecuada.
- El brazo derecho está levemente doblado, y la mano está sosteniendo el mango del eje.
- El brazo izquierdo está recto y la mano sostiene la manija en D.
- La unidad está debajo del nivel de la cintura.
- El accesorio de corte está paralelo al suelo y hace fácil contacto con la vegetación que va a ser cortada sin que el operador tenga que inclinarse.



Fig. 19

## INSTRUCCIONES DE OPERACION

### CONSEJOS PARA OBTENER MEJORES RESULTADOS AL RECORTAR

- El ángulo correcto para ubicar el accesorio de corte es paralelo al suelo.
- No fuerce el accesorio de corte. Permita que la punta de la línea realice el corte (en especial a lo largo de paredes). Si corta con más de la punta reducirá la eficacia del corte y puede sobrecargar el motor.
- Corte césped de más de 200 mm (8 pulgadas) trabajando de arriba hacia abajo en pequeños incrementos para evitar el desgaste prematuro de la línea y el arrastre del motor.
- Corte de derecha a izquierda siempre que sea posible. Cortar hacia la izquierda mejora la eficiencia de la unidad. Los recortes salen arrojados en sentido contrario al operador.
- Mueva lentamente el recortador dentro y fuera del área de corte a la altura deseada. Realice movimientos ya sea de adelante hacia atrás y viceversa, o de lado a lado. El corte en longitudes más cortas produce mejores resultados.
- Recorte únicamente cuando el pasto y las hierbas estén secas.
- La vida de su línea de corte depende de:
  - Seguir todas las técnicas de corte indicadas anteriormente
  - El tipo de vegetación que corte
  - El lugar donde se corta

Por ejemplo, la línea se desgastará más rápido cuando corte contra un muro que cuando corte alrededor de un árbol.

La línea puede cortarse por:

- Enredarse con un objeto extraño
- Fatiga normal de la línea
- Intentar cortar hierbas gruesas y leñosas
- Forzar la línea en objetos como paredes o postes de cercos.

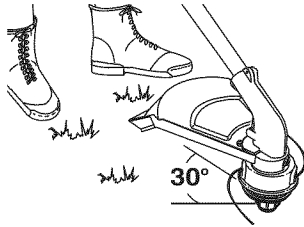

Fig. 20

### RECORTE DECORATIVO

El recorte decorativo se realiza eliminando toda la vegetación de alrededor de los árboles, postes, cercos, etc.

Gire toda la unidad a modo de que el accesorio de corte se ubique a un ángulo de 30° con el suelo (Fig 20).

### USO DE LA CUCHILLA DE CORTE



**ADVERTENCIA:** Use siempre protección para sus ojos, audición, pies y cuerpo para reducir el riesgo de una lesión al operar esta unidad.



**ADVERTENCIA:** No use la cuchilla de corte para recortar bordes ni como un recortador de bordes, puede causarles graves lesiones personales a usted o a los demás.

Antes de operar la unidad con la cuchilla de corte, párese en posición de corte (Fig. 21). Lea *Cómo sostener el Recortador*.

### Consejos para el uso de la cuchilla de corte



**ADVERTENCIA:** Cuando la cuchilla giratoria hace contacto con un objeto que no corta de inmediato, puede ocurrir el impulso de la cuchilla. El impulso de la cuchilla puede ser lo suficientemente violento como para hacer que la unidad y/o el operador sean impulsados en cualquier dirección, y posiblemente perder el control de la unidad. El impulso de la cuchilla puede ocurrir si la cuchilla se tropieza, se traba o se atora. Es más posible que esto ocurra en áreas donde es difícil ver el material que está cortando.

Para establecer un procedimiento rítmico de corte:

- Fije los pies con firmeza, cómodamente aparte.
- Lleve el motor a plena regulación antes de penetrar el material a cortar. La cuchilla tiene su máxima capacidad de corte a plena regulación y también es menos probable que se adhiera, se trabe o cause el impulso de la cuchilla, lo cual puede causar graves lesiones personales al operador o a otros.



Fig. 21

- Corte girando la parte superior de su cuerpo de izquierda a derecha.
- Suelte siempre el gatillo del regulador y espere que el motor vuelva a marcha lenta cuando no esté cortando.

## INSTRUCCIONES DE OPERACION

- Cuando termine la labor, desabroche siempre la unidad antes de quitarse el arnés.
- Mueva la unidad en la dirección opuesta en que gira la cuchilla, con lo cual logrará una mejor acción de corte.
- Avance al área siguiente a cortar después de la maniobra de retorno, y vuelva a fijar los pies.
- La cuchilla de corte está diseñada con un segundo borde de corte, el cual puede ser utilizado retirando la cuchilla, dándola vuelta y volviendo a instalarla. Para reducir la posibilidad de que se enrede material en la cuchilla, siga estos pasos:



**ADVERTENCIA:** La cuchilla continúa girando luego de apagar el motor. La cuchilla en deslizamiento puede causarles graves cortes si lo toca en forma accidental.

- Corte a plena regulación.
- Mueva la unidad de su izquierda a derecha hacia el material que va a cortar (Fig. 22).
- En el movimiento de retorno, evite tocar el material que acaba de cortar.

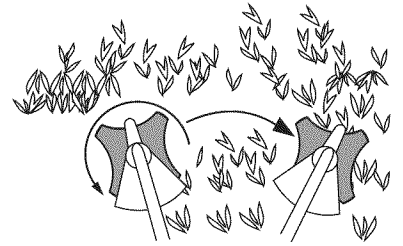

Fig. 22



**ADVERTENCIA:** No limpie el material con el motor en marcha ni con la cuchilla girando. Para evitar graves lesiones personales, apague el motor. Espere que la cuchilla se detenga antes de sacar el material envuelto alrededor del eje de la cuchilla.

## INSTRUCCIONES DE MANTENIMIENTO Y REPARACION

### PROGRAMA DE MANTENIMIENTO



**ADVERTENCIA:** Para evitar lesiones personales graves, nunca realice mantenimiento ni reparaciones con la unidad funcionando. Realice siempre el mantenimiento y las reparaciones con la unidad fría. Desconecte el cable de la bujía de encendido para cerciorarse de que la unidad no arrancará.

Estos procedimientos requeridos para el mantenimiento deben ser realizados con la frecuencia indicada en la tabla. Deben ser incluidos como parte de toda puesta a punto de cada temporada.

**NOTA:** Es posible que algunos procedimientos de mantenimiento requieran herramientas o habilidades especiales. Si no está seguro sobre estos procedimientos, lleve la unidad a Craftsman o a otro proveedor de servicio calificado. Para más información, llame al 1-800-4-MY-HOME®.

**NOTA:** Para ver la lista completa de términos y la cobertura de los dispositivos de control de emisiones como parachispas, silenciador, carburador, etc., lea la declaración de California/EPA que viene junto con la unidad.

FRECUENCIA	MANTENIMIENTO REQUERIDO	CONSULTE
Cada 10 horas	Limpie y vuelva a aceitar el filtro de aire	p. 22
Cada 25 horas	Inspeccione la condición y la separación de la bujía de encendido	p. 22

### REEMPLAZO DE LA LÍNEA

para la Cabeza de Corte Hassle-Free™



**ADVERTENCIA:** No use nunca línea reforzada con metal, alambre, cadena ni sogas, etc. Estos elementos pueden desprenderse y convertirse en un proyectil peligroso.

Use siempre la Línea Espiral Hassle-Free™ XTRA QUIET de Craftsman®. Seleccione el tamaño de la línea que mejor se adapte al trabajo que se propone realizar. La línea de color rojo está diseñada para cortar hierba y pequeñas malezas. La línea de color negro está diseñada para cortar malezas de mayor tamaño y matorrales ligeros.

## INSTRUCCIONES DE MANTENIMIENTO Y REPARACION

**NOTA:** Antes de insertar la nueva línea en los agujeros de la cabeza de corte, identifique los agujeros adecuados. Siga las directrices que se indican en la placa de deslizamiento de la línea. No trate de quitarle la cabeza de corte a la unidad al reemplazar la línea.

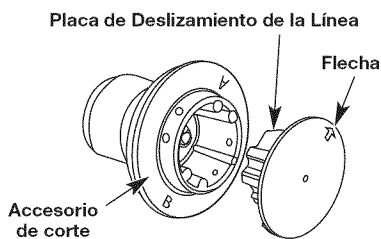

Fig. 23

1. Quítele a la cabeza de corte la línea vieja y la placa de deslizamiento de la línea.
2. Limpie toda la superficie de la cabeza de corte.
3. Reinstale la placa de deslizamiento (Fig. 23). Alinee la flecha con:
  - A-** al usar la línea mediana (roja) o grande (negra)
  - B-** al usar líneas con diámetros inferiores a la línea mediana (roja)

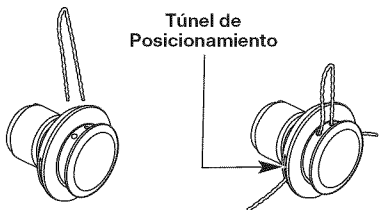

Fig. 24

**NOTA:** La placa de deslizamiento de la línea se debe reinstalar en la cabeza de corte antes de insertar la nueva línea.

4. Inserte ambos extremos de su línea a través de los agujeros adecuados en el lado de la cabeza de corte (Fig. 24).
5. Hale la línea y cerciórese de que la línea esté contra el cubo y que esté totalmente extendida a través de los túneles de posicionamiento (Fig. 25).

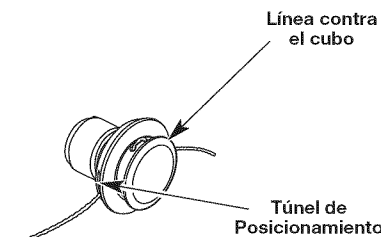

Fig. 25

6. La línea que esté instalada correctamente tendrá la misma longitud en ambos lados.

**NOTA:** No apoye la perilla percusiva sobre el suelo mientras la unidad esté en funcionamiento.

### MANTENIMIENTO DEL FILTRO DE AIRE

No mantener debidamente su filtro de aire puede resultar en funcionamiento inadecuado o puede causar daño permanente a su motor.

1. Abra la cubierta del filtro de aire presionando hacia dentro la lengüeta de traba y sacando la cubierta del filtro (Fig. 26).
2. Retire el filtro de aire (Fig. 26).
3. Lave el filtro con agua y detergente. Enjuague bien el filtro y déjelo secar.
4. Aplique suficiente aceite limpio de motor SAE 30 para recubrir ligeramente el filtro.
5. Apriete el filtro para esparcir y retirar el exceso de aceite.
6. Vuelva a colocar el filtro de aire en la placa de base (Fig. 26).

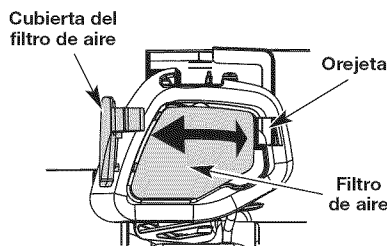

Fig. 26

**NOTA:** Si opera la unidad sin el filtro de aire, su garantía será **ANULADA**.

7. Vuelva a instalar la tapa del filtro de aire. Coloque las dos pequeñas lengüetas de la cubierta del filtro de aire sobre las dos ranuras de la placa posterior y presione la cubierta hacia abajo, cerciorándose que la lengüeta y la ranura estén bien alineadas, hasta que encaje en su lugar (Fig. 26).

## INSTRUCCIONES DE MANTENIMIENTO Y REPARACION

### AJUSTE DE LA VELOCIDAD DE MARCHA EN VACÍO

La velocidad de marcha en vacío del motor se puede ajustar. Hay un tornillo de regulación de marcha en vacío entre la tapa del filtro de aire y la carcasa del motor de arranque (Fig. 27).

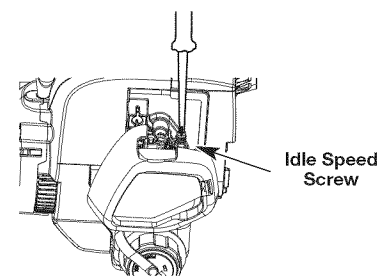

Fig. 27

**NOTA:** Los ajustes descuidados pueden dañar su motor seriamente. Aparte de la velocidad de marcha en vacío, los ajustes al carburador deberán ser hechos solamente por un distribuidor Sears u otro distribuidor de servicio calificado.

If, after checking the fuel and cleaning the air filter, the engine still will not idle, adjust the idle speed screw as follows:

1. Arranque el motor y déjelo funcionar a una mínima alta durante un minuto para que se caliente.
2. Suelte el gatillo del regulador y deje que el motor se mantenga en marcha en vacío. Si el motor se para, inserte un destornillador Phillips pequeño en el orificio de la cubierta del motor (Fig. 27). Gire el tornillo de mínima hacia adentro, en sentido horario, de a 1/8 de vuelta por vez (según sea necesario) hasta que el motor funcione en mínima suavemente.

**NOTA:** La cuchilla no deberá girar mientras el motor esté en marcha en vacío.

3. Si la cuchilla gira al estar el motor en marcha en vacío, dele vuelta al tornillo de marcha en vacío en sentido contrario a las agujas del reloj 1/8 de vuelta cada vez (según sea necesario) para reducir la marcha en vacío.

a inspección del combustible, la limpieza del filtro de aire y el ajuste del tornillo de velocidad mínima debe resolver la mayoría de los problemas del motor. En caso contrario, y si ninguna de las condiciones siguientes se cumplen, pida que la unidad sea inspeccionada por un técnico calificado de Sears o de otro distribuidor de servicio calificado:

- El motor no funciona en mínima
- El motor fluctúa o se ahoga al acelerarlo
- Existe una pérdida de fuerza motriz

### CAMBIO DE LA BUJIA DE ENCENDIDO

Use una bujía de encendido **Champion RDJ7J** o reemplazo **#753-06193** (o similar). Retire la bujía luego de cada 25 horas de operación e inspeccione su estado.

1. Apague el motor y espere que se enfríe. Tome el alambre de la bujía con firmeza y sáquelo de la bujía de encendido.
2. Limpie alrededor de la bujía de encendido. Saque la bujía de encendido de la cabeza del cilindro girando una llave de casquillo de 5/8 de pulgada en sentido antihorario.

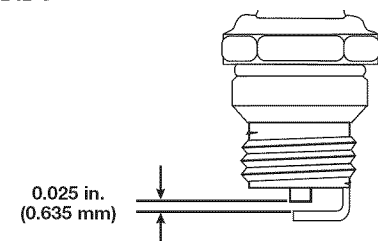

Fig. 28



**ADVERTENCIA:** No limpie con chorro de arena, ni raspe ni limpie los electrodos. El motor podría dañarse si penetran pequeñas partículas en el cilindro.

3. Cambie las bujías que estén rajadas, sucias o deterioradas. Fije la separación de aire a **0,635 mm (0,025 pulgadas)** utilizando un calibrador (Fig. 28).
4. Instale una bujía de encendido con la separación correcta en la cabeza del cilindro. Ajuste girando la llave de casquillo de 5/8 pulg. en sentido horario hasta que esté ajustada sin huelgo. Si usa una llave de torsión, ajuste a: **12,3-13,5 N•m (110-120 pulg.•libras)**. No ajuste demasiado.
5. Vuelva el alambre de la bujía.

## INSTRUCCIONES DE MANTENIMIENTO Y REPARACION

### LIMPIEZA

Use un cepillo pequeño para limpiar la parte exterior de la unidad. No use detergentes fuertes. Los limpiadores domésticos que contienen aceites aromáticos como pino y limón, y con solventes como el queroseno pueden dañar el bastidor de plástico y la manija. Seque toda la humedad con un paño suave.

### ALMACENAMIENTO

- No guarde nunca la unidad con combustible en el tanque donde los vapores puedan llegar a una llama o chispa.
- Espere que el motor se enfríe antes de guardar la unidad.
- Guarde la unidad bajo llave para prevenir el uso por personas no autorizadas y su daño.
- Guarde la unidad en un área seca y bien ventilada.
- Guarde la unidad fuera del alcance de los niños.

### ALMACENAMIENTO PROLONGADO

Si planea guardar la unidad durante un largo período de tiempo, siga el siguiente procedimiento para su almacenamiento.

1. Quite la tapa del tanque de combustible, voltee la unidad y vacíe el combustible en un contenedor aprobado.

**NOTA:** No use gasolina que haya estado guardada durante más de 30 días. Elimine la gasolina vieja de acuerdo con las normas federales, estatales y locales.

2. Arranque el motor y déjelo funcionar hasta que se ahogue. Esto asegura que todo el combustible ha sido drenado del carburador.
3. Deje enfriar el motor. Saque la bujía de encendido y coloque 5 gotas de aceite de motor de buena calidad en el cilindro. Tire de la cuerda de arranque lentamente para distribuir el aceite. Vuelva a instalar la bujía de encendido.

**NOTA:** Saque la bujía de encendido y drene todo el aceite del cilindro antes de intentar arrancar el recortador después de su almacenamiento.

4. Limpie bien la unidad e inspeccione para ver si existen partes flojas o dañadas. Repare o cambie las partes dañadas y ajuste los tornillos, tuercas o pernos que puedan estar flojos. La unidad está ahora lista para ser guardada.

## ACCESORIO OPCIONAL

### CARACTERÍSTICAS DEL ARRANCADOR DE POTENCIA ELECTRICO Y ACCESORIO ARRANCADOR DE POTENCIA PARA TALADRO

Esta unidad puede arrancarse con un opcional arrancador de potencia eléctrico o accesorio arrancador de potencia para taladro (artículos vendidos por separado). Si decide arrancar la unidad utilizando uno de estos sistemas de arranque o tiene alguna pregunta, comuníquese con el distribuidor Craftsman de su localidad o llame al **1-800-4-MY-HOME®** para más información, así como la forma de comprarlo. También puede ir a **www.craftsman.com**.

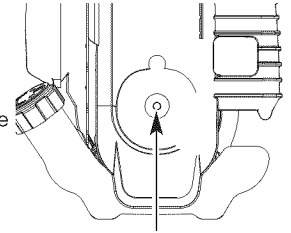

Característica de arrancador de potencia

### Número del artículo

### Descripción

316.85951 .....	Comienzo enchufable de la energía
316.85952 .....	Comienzo del pedacito de energía

## RESOLUCION DE PROBLEMAS

CAUSA	ACCIÓN
<b>EL MOTOR NO ARRANCA NI FUNCIONA EN MARCHA EN VACÍO NI ACELERA</b>	
El tanque de combustible está vacío	Llene el tanque de combustible con combustible
La pera del cebador no se oprimió lo suficiente	Oprima despacio la pera del cebador unas 10 veces
Combustible viejo	Drene el tanque de gasolina y añada combustible fresco
Bujía sucia	Reemplace o limpie la bujía
El filtro de aire está obstruido	Cambie o limpie el filtro de aire
Velocidad de marcha en vacío inadecuada	Haga el ajuste de acuerdo con la sección de "Ajustes de velocidad de marcha en vacío".
<b>EL MOTOR NO TIENE POTENCIA O SE CALA</b>	
Combustible viejo	Drene el tanque de gasolina y añada combustible fresco
Bujía sucia	Reemplace o limpie la bujía

## ¿NECESITA MÁS AYUDA?

Encontrará la respuesta y mucho más en [managemylife.com](http://managemylife.com) – gratis!

- Busque este y todos sus demás manuales de productos en línea.
- Obtenga respuestas de nuestros expertos en productos para el hogar.
- Reciba un plan de mantenimiento personalizado para su hogar.
- Encuentre la información y las herramientas que le ayudarán en sus proyectos para su hogar.



presentado por Sears



## ESPECIFICACIONES

### MOTOR\*

Tipo de motor . . . . .	Enfriado por aire, de 2 ciclos
Desplazamiento . . . . .	27 cc
R.P.M. de operación . . . . .	6,800+ r.p.m.
R.P.M. de marcha lenta . . . . .	2,800-3,400 r.p.m.
Separación de la bujía de encendido . . . . .	0.025 pulg (0.635 mm)
Lubricación . . . . .	Mezcla de combustible y aceite
Proporción de combustible - aceite . . . . .	40:1
Capacidad del tanque de combustible . . . . .	14 onzas (414 ml)
Peso de la unidad (Sin combustible) . . . . .	10 libras (4.5 kg)
Diámetro de la línea de corte . . . . .	Línea Espiral Hassle Free™ XTRA QUIET
Diámetro de la trayectoria de corte . . . . .	16 pulg (40.64 cm)

\* Toda las especificaciones contenidas en este manual se basan en la información más reciente disponible en el momento de impresión del manual. Nos reservamos el derecho de hacer cambios en cualquier momento sin aviso previo.

### CONVENIO DE PROTECCIÓN DE REPARACIÓN

Felicidades por haber realizado una compra inteligente. Su nuevo producto Craftsman® está diseñado y fabricado para ofrecerle años de funcionamiento confiable. Pero como todos los productos, es posible que sea necesario repararlo de vez en cuando. Ahí es cuando tener un Convenio de Protección de Reparación puede ahorrarle dinero y problemas.

**Esto es lo que incluye el Convenio de Protección de Reparación\*:**

- Servicio experto** de nuestros 10,000 especialistas profesionales en reparaciones
- Servicio ilimitado** y sin costo alguno por piezas y mano de obra en todas las reparaciones cubiertas
- Reemplazo del producto** por un valor de hasta \$1500 si el producto cubierto no se puede reparar
- Descuento del 10%** en el precio regular del servicio, así como de las piezas instaladas, que el convenio no cubra; igualmente, 10% de descuento en el precio regular de comprobación de mantenimiento preventivo
- Ayuda rápida por teléfono** – la llamamos **Solución Rápida** – asistencia técnica por teléfono de un representante de Sears. Piense en nosotros como si fuéramos un "manual del usuario que habla".

Una vez que adquiera el Convenio de Protección de Reparación, todo lo que necesita es hacer una simple llamada para programar el servicio de reparación. Puede llamar a cualquier hora del día o de la noche, o hacer una cita de servicio por Internet.

El Convenio de Protección de Reparación es una compra libre de riesgo. Si usted cancela por cualquier motivo durante el periodo de garantía del producto, proporcionaremos un reembolso completo. O, un reembolso prorrateado en cualquier momento después de que venza el periodo de garantía del producto. ¡Adquiera hoy mismo su Convenio de Protección de Reparación!

**Aplican algunas limitaciones y exclusiones. Para obtener precios e información adicional en los Estados Unidos, llame al 1-800-827-6655.**

**\*La cobertura en Canadá varía en algunos artículos. Para obtener todos los detalles, llame a Sears en Canadá al 1-800-361-6665.**

### SERVICIO DE INSTALACIÓN SEARS

Para la instalación de electrodomésticos, abridores de puertas de garaje, calentadores de agua, y otros productos para el hogar por profesionales de Sears, en los Estados Unidos o Canadá, llame al **1-800-4-MY-HOME®**.







# REPLACEMENT PARTS - MODEL 316.795861 2-CYCLE TRIMMER

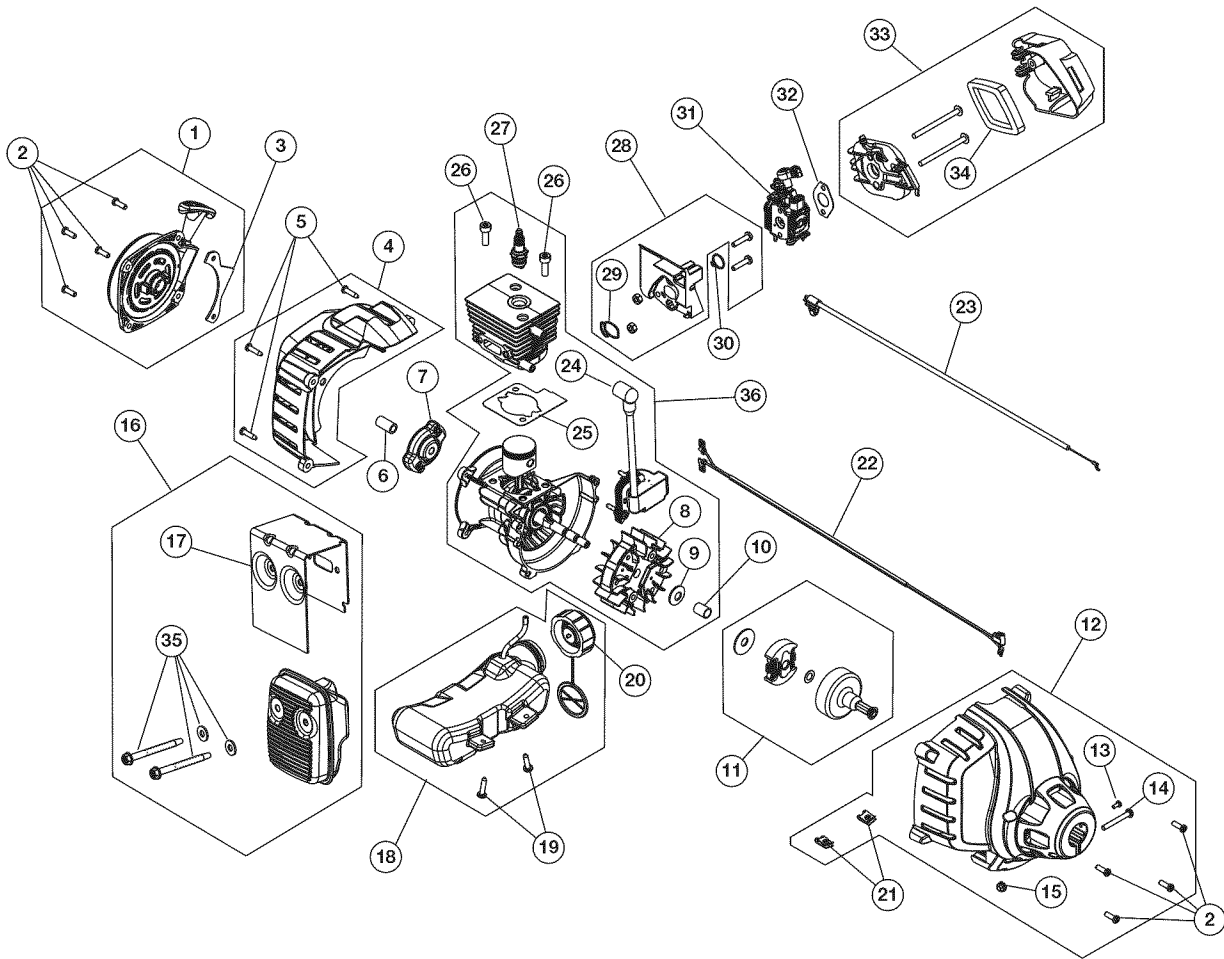

Item	Part No.	Description	Item	Part No.	Description
1	753-06282	Rear Cover Assembly (includes 2 & 3)	19	791-181930	Tank Screw
2	791-181862	Starter Screw	20	753-05057	Fuel Cap
3	753-06244	Starter Assembly Guard (includes 2)	21	791-182366	U-Shaped Nut
4	753-06245	Rear Engine Cover (includes 5)	22	753-05877	Lead Wires
5	791-181345	Cover Screw	23	753-06570	Throttle Cable
6	753-06104	Adapter	24	753-06303	Module Assembly
7	753-06091	Pawl Assembly	25	753-06440	Cylinder Gasket
8	753-06499	Flywheel Assembly	26	753-05703	Cylinder Bolt
9	753-06247	Washer	27	753-06193	Spark Plug
10	753-06248	Spacer	28	753-06189	Insulator Assembly (includes 29 & 30)
11	753-05860	Clutch Assembly	29	753-06184	Insulator O-Ring
12	753-06285	Clutch Cover Assembly (includes 2, 13-15 & 21)	30	753-06185	Carburetor O-Ring
13	791-182519	Anti-Rotation Screw	31	753-06288	Carburetor
14	753-04003	Clamp Screw	32	753-06253	Carburetor Gasket
15	791-180217	Clamp Nut	33	753-06500	Aircleaner Assembly (includes 34)
16	753-06418	Muffler Assembly (includes 17 & 35)	34	753-06417	Aircleaner Filter
17	753-06419	Muffler Gasket	35	753-06294	Muffler Screw
18	753-06250	Fuel Tank Assembly (includes 19 & 20)	36	753-06501	Short Block Assembly (includes Crankcase, Cylinder, Piston, 8-10 & 24-27)

**REPLACEMENT PARTS - MODEL 316.795861  
2-CYCLE TRIMMER**

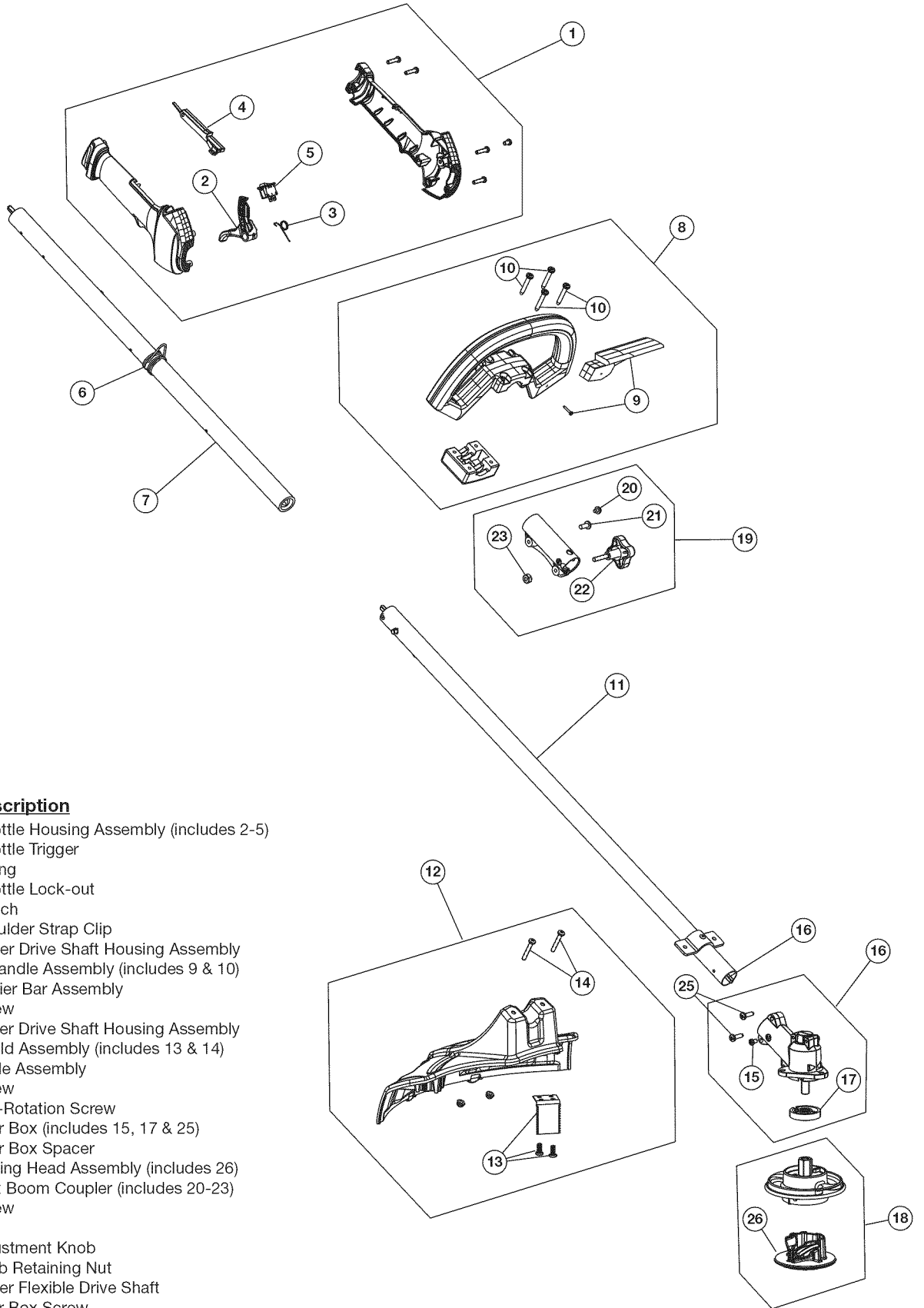

Item	Part No.	Description
1	753-05192	Throttle Housing Assembly (includes 2-5)
2	753-05517	Throttle Trigger
3	753-05007	Spring
4	753-05171	Throttle Lock-out
5	791-182405	Switch
6	791-610327	Shoulder Strap Clip
7	753-04236	Upper Drive Shaft Housing Assembly
8	753-05008	D-Handle Assembly (includes 9 & 10)
9	753-05295	Barrier Bar Assembly
10	791-181070	Screw
11	753-06139	Lower Drive Shaft Housing Assembly
12	753-06292	Shield Assembly (includes 13 & 14)
13	753-06126	Blade Assembly
14	753-06125	Screw
15	791-182519	Anti-Rotation Screw
16	791-182193	Gear Box (includes 15, 17 & 25)
17	791-182196	Gear Box Spacer
18	753-05045	Cutting Head Assembly (includes 26)
19	753-1190	Split Boom Coupler (includes 20-23)
20	791-182057	Screw
21	791-181617	Bolt
22	791-181981	Adjustment Knob
23	753-04386	Knob Retaining Nut
24	753-05267	Lower Flexible Drive Shaft
25	791-182195	Gear Box Screw
26	753-05036	Cutting Head Cap
*	753-05038	Tube of Line

\* Items Not Shown

# REPLACEMENT PARTS - MODEL 316.795861 2-CYCLE TRIMMER

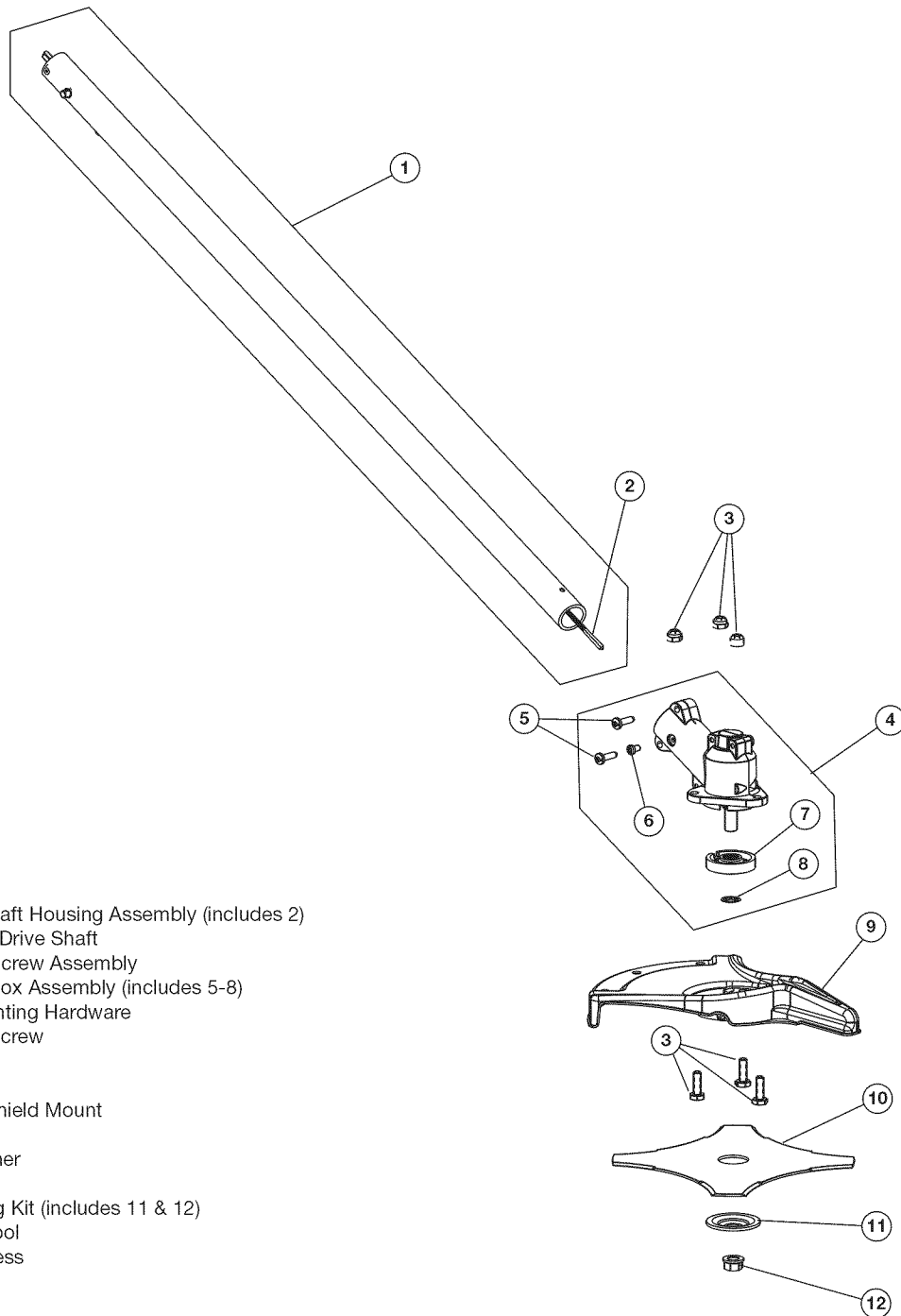

Item	Part No.	Description
1	791-160226	Lower Drive Shaft Housing Assembly (includes 2)
2	753-05267	Lower Flexible Drive Shaft
3	791-182200	Shield Mount Screw Assembly
4	791-182193	2-Piece Gear Box Assembly (includes 5-8)
5	791-182195	Gear Box Mounting Hardware
6	791-182519	Anti-Rotation Screw
7	791-182196	Blade Driver
8	753-04348	Palnut
9	791-147492	Blade Shield/Shield Mount
10	791-145873B	4-Tooth Blade
11	791-147490	Retaining Washer
12	791-181699	Nut
*	791-180014B	Blade Retaining Kit (includes 11 & 12)
*	791-613226	Locking Rod Tool
*	791-682075B	Shoulder Harness
*	791-612605	Hanger

\* Items Not Shown

# Get it fixed, at your home or ours!

## Your Home

For troubleshooting, product manuals and expert advice:



[www.managemylife.com](http://www.managemylife.com)

---

For repair – **in your home** – of **all** major brand appliances, lawn and garden equipment, or heating and cooling systems, **no matter who made it, no matter who sold it!**

For the replacement parts, accessories and owner's manuals that you need to do-it-yourself.

For Sears professional installation of home appliances and items like garage door openers and water heaters.

**1-800-4-MY-HOME<sup>®</sup>** (1-800-469-4663)

Call anytime, day or night (U.S.A. and Canada)

[www.sears.com](http://www.sears.com)

[www.sears.ca](http://www.sears.ca)

---

## Our Home

For repair of carry-in items like vacuums, lawn equipment, and electronics, call anytime for the location of your nearest

**Sears Parts & Repair Service Center**

**1-800-488-1222** (U.S.A.)

**1-800-469-4663** (Canada)

[www.sears.com](http://www.sears.com)

[www.sears.ca](http://www.sears.ca)

---

To purchase a protection agreement on a product serviced by Sears:

**1-800-827-6655** (U.S.A.)

**1-800-361-6665** (Canada)

---

Para pedir servicio de reparación a domicilio, y para ordenar piezas:

**1-888-SU-HOGAR<sup>®</sup>**

(1-888-784-6427)

[www.sears.com](http://www.sears.com)

Au Canada pour service en français:

**1-800-LE-FOYER<sup>MC</sup>**

(1-800-533-6937)

[www.sears.ca](http://www.sears.ca)

The Sears logo, featuring the word "Sears" in a large, bold, serif font with a stylized 'S'.

® Registered Trademark / ™ Trademark of KCD IP, LLC in the United States, or Sears Brands, LLC in other countries

® Marca Registrada / ™ Marca de Fábrica de KCD IP, LLC en Estados Unidos, o Sears Brands, LLC in otros países

<sup>MC</sup> Marque de commerce / <sup>MD</sup> Marque déposée de Sears Brands, LLC



## Free Manuals Download Website

<http://myh66.com>

<http://usermanuals.us>

<http://www.somanuals.com>

<http://www.4manuals.cc>

<http://www.manual-lib.com>

<http://www.404manual.com>

<http://www.luxmanual.com>

<http://aubethermostatmanual.com>

Golf course search by state

<http://golfingnear.com>

Email search by domain

<http://emailbydomain.com>

Auto manuals search

<http://auto.somanuals.com>

TV manuals search

<http://tv.somanuals.com>