

IN5122/IN5124

Network Guide

Guide Réseau

Netzwerkbetrieb

Guía de red

Guida alla rete

Netwerkhandleiding

Guia de Rede

网络指南

네트워크 가이드

Nätverksguide

Руководство по работе в сети

Regulatory models: W60, W61

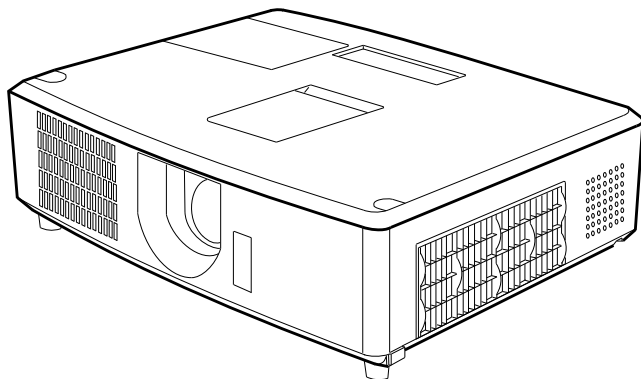

010-0756-00

DISPERINDAG No. 0287/1.824.51/09.03

InFocus

Bright Ideas Made Brilliant

This page left blank intentionally

Proyector

IN5122/IN5124

Guía de red

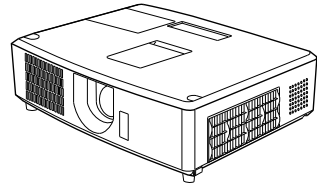

Gracias por adquirir este producto.

Este manual tiene como fin explicar solamente la función de red. Para utilizar este producto correctamente, consulte este manual y los demás manuales del producto.

⚠ ADVERTENCIA ▶ Antes de usar este producto, asegúrese de leer todos los manuales del mismo. Luego de leerlos, consérvelos en un lugar seguro para referencia futura.

Funciones

Este proyector tiene la función de red que le brinda las características principales siguientes.

- ✓ **Presentación de Red:** permite que el proyector proyecte imágenes de PC transmitidas a través de una red. (📖 37)
- ✓ **Control por la Web:** le permite controlar y supervisor el proyector a través de una red desde un PC. (📖 45)
- ✓ **Mi Imagen:** permite que el proyector almacene hasta cuatro imágenes fijas y las proyecte. (📖 69)
- ✓ **Mensajero:** permite que el proyector muestre texto enviado desde un PC a través de una red. (📖 71)
- ✓ **Puente de red:** le permite controlar un dispositivo externo a través del proyector desde un PC. (📖 73)

NOTA • La información en este manual está sujeta a modificaciones sin aviso.
• El fabricante no asume responsabilidad por errores que puedan aparecer en este manual.
• No se permite la reproducción, la transferencia o la copia total o parcial de este documento sin expreso consentimiento por escrito.

Reconocimiento de marcas registradas

- Microsoft®, Internet Explorer®, Windows®, Windows Vista® y Aero® son marcas comerciales registradas de Microsoft Corporation en EE.UU. y/u otros países.
- Pentium® es marca comercial registrada de Intel Corporation.
- JavaScript® es marca comercial registrada de Sun Microsystems, Inc.
- HDMI™, el logo HDMI y High-Definition Multimedia Interface son marcas comerciales o marcas comerciales registradas de HDMI Licensing LLC. en Estados Unidos y en otros países.
- PJLink es una marca cuyos derechos de marca se han solicitado en Japón, Estados Unidos y otros países y áreas.

PJLink™

Todas las demás marcas comerciales pertenecen a sus respectivos propietarios.



1. Conexión a la red	4
1.1 Requisitos del sistema	4
1.1.1 Preparación necesaria del equipo	4
1.1.2 Requisitos de hardware y software para PC	4
1.2 Instalación de "LiveViewer"	6
1.2.1 Instalación de "LiveViewer"	6
1.2.2 Actualización de "LiveViewer"	7
1.3 Proceso de conexión a la red	8
1.3.1 Resumen del proceso	8
1.3.2 Inicio del "LiveViewer"	9
1.4 Selección del modo de conexión a la red	10
1.4.1 Selección de LAN inalámbrica o LAN alámbrica	10
1.4.2 Selección de Mi conexión	12
1.5 Selección del método de conexión a la red	14
1.5.1 Conexión con Código de acceso	15
1.6 Configuración manual	23
1.6.1 Conexión por perfil	23
1.6.2 Conexión por historial	24
1.7 Configuración manual de los ajustes de red	25
1.8 Confirmación de la conexión con su destino	30
1.8.1 Conexión y transmisión	30
1.8.2 Error de conexión	32
1.9 Datos de perfil	33
1.9.1 Descripción general de los datos de perfil	33
1.9.2 Confección de los datos de perfil	33
1.9.3 Modificación de datos de perfil	34
1.9.4 Registro de Mi conexión	35
2. Presentación de Red	37
2.1 Como utilizar "LiveViewer"	37
2.1.1 Menú principal y botones de operación	37
2.1.2 Visualización del estado	39
2.1.3 Cambio del modo de visualización	40
2.1.4 Menú Opción	41
2.2 Inicio de la Presentación de Red	43
2.2.1 Modo de visualización	43
2.2.2 Modo Presentador	44
2.2.3 Mostrar Nombre de Usuario	44



3. Control por la Web	45
3.1 Inicio de sesión	46
3.2 Información de red	48
3.3 Configuraciones de red	49
3.4 Configuraciones de puerto	50
3.5 Configuraciones de e-mail	52
3.6 Configuraciones de alertas	53
3.7 Configuraciones de programa	55
3.8 Configuraciones de fecha/hora	58
3.9 Configuraciones de seguridad	60
3.10 Control del proyector	61
3.11 Estado del proyector	67
3.12 Reiniciar red	68
4. Función Mi Imagen	69
5. Función de Mensajero	71
6. Función Puente de red	73
6.1 Conectar dispositivos	73
6.2 Configuración de la comunicación	74
6.3 Puerto de comunicación	74
6.4 Método de transmisión	75
6.4.1 DÚPLEX MEDIO	75
6.4.2 DÚPLEX COMPLETO	76
7. Otras funciones	77
7.1 Alertas de correo electrónico	77
7.2 Administración del proyector mediante SNMP	79
7.3 Programación de eventos	80
7.4 Control por comandos a través de la red	83
8. Solución de problemas	85

1. Conexión a la red

1.1 Requisitos del sistema

1.1.1 Preparación necesaria del equipo

Para conectar el proyector a su ordenador a través de la red se necesitan los equipos que se indican a continuación.

- ✓ **Proyector**
- ✓ **Cable de LAN** (para conectar el proyector a una red): CAT-5 o mayor
- ✓ **Ordenador** (mínimo 1 aparato): equipado con función de red (100Base-TX or 10Base-T)

1.1.2 Requisitos de hardware y software para PC

El software “LiveViewer” debe instalarse en todos los PCs para conectar el proyector a través de una red. Para utilizar “LiveViewer” su PC deberá cumplir los siguientes requisitos.

- ✓ **Sistema operativo:** Uno de los siguientes.
Windows® XP Home Edition /Professional Edition (sólo versión de 32 bits)
Windows Vista® Home Basic /Home Premium /Business /Ultimate /Enterprise (sólo versión de 32 bits)
Windows® 7 Starter /Home Basic /Home Premium /Business /Ultimate /Enterprise (sólo versión de 32 bits)
- ✓ **CPU:** Pentium 4 (2,8 GHz o superior)
- ✓ **Tarjeta gráfica:** 16 bit, XGA o superior
- * Cuando utilice “LiveViewer” se recomienda que la resolución de la pantalla de su PC esté ajustada en 1024 x 768.
- ✓ **Memoria:** 512 MB o superior
- ✓ **Espacio en el disco duro:** 100 MB o mayor
- ✓ **Navegador de la Web:** Internet Explorer® 6.0 o posterior
- ✓ **Unidad de CD-ROM**

NOTA • El control de comunicación con la red estará inhabilitado mientras el proyector esté en el modo ahorro de energía si el elemento MODO AHORRO DE ENERGÍA está ajustado a HABILITAR. Realice la conexión de comunicación con la red después de haber ajustado MODO AHORRO DE ENERGÍA a DESACTIVADO. (📖 **Menú COLOCACION en el Manual de usuario**)

- Puede obtener la última versión de “LiveViewer” y la última información de este producto en nuestro sitio Web. (🌐 7)
- Dependiendo de las especificaciones de su ordenador, el ordenador puede ralentizarse debido al elevado uso de CPU cuando “LiveViewer” esté funcionando.
- “LiveViewer” no funciona en sistemas operativos Windows Vista® que no estén actualizados con Service Pack 1 o posterior. Instale el último Service Pack en su Windows Vista®.

1.1 Requisitos del sistema (continuación)

NOTA • Conforme al manual de su ordenador o de Windows, seleccione la siguiente o una resolución de pantalla inferior para su ordenador.

IN5122: 1024 x 768 (XGA)

IN5124: 1280 x 800 (WXGA)

- Al seleccionar una resolución superior a la especificada, el proyector se adaptará también y mostrará la resolución especificada, pudiendo acelerarse la velocidad de visualización. Si su ordenador no soporta la resolución de pantalla especificada anteriormente, se seleccionará la mayor resolución de las soportadas por el ordenador que sean inferiores a la especificada.
- Las imágenes podrían no transmitirse, a causa de la versión del sistema operativo o por el software del controlador del Adaptador de Red de su PC. Se recomienda muy especialmente actualizar el sistema operativo y el controlador a sus versiones más recientes.
- Si se instala en su PC algún software de aplicación que tenga la función firewall, invalídela según las indicaciones del manual del usuario

1.2 Instalación de "LiveViewer"

1.2.1 Instalación de "LiveViewer"

El software "LiveViewer" debe instalarse en todos los PCs para conectar el proyector a través de una red.

Debe iniciar la sesión como administrador para instalar el software.

- 1) Encienda la PC.
- 2) Cierre todas las aplicaciones.
- 3) Descargue e instale "LiveViewer" de www.infocus.com/support.

NOTA • Después de la secuencia 3), aparecerá el diálogo Control de cuentas de usuario (si está utilizando Windows Vista o Windows® 7). Haga clic en **[Permitir]** para continuar con la instalación.

- 4) Después de un momento, aparecerá el diálogo Choose Setup Language como se muestra a la derecha. Seleccione el que desee usar, y haga clic en **[OK]**.

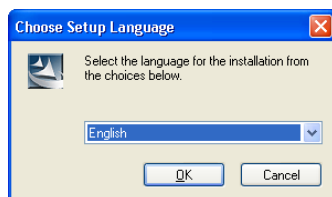

Si el software ya se ha instalado, se ejecutará la desinstalación. Haga clic en el botón **[Cancel]** para cancelar la desinstalación. Si desinstaló el software por error, vuelva a instalarlo desde el primer punto del procedimiento.

- 5) Después de un momento, aparecerá el diálogo Welcome como se muestra a la derecha. Presione **[Next]**.



1.2 Instalación de “LiveViewer” (continuación)

- 6) Aparece el diálogo Acuerdo de Licencia. Si acepta, seleccione “I accept the terms of the license agreement” y pulse **[Next]**.
- 7) Aparece el diálogo Elija la Ubicación de Destino. Presione **[Next]**.

NOTA • Se creará la carpeta C:\Program Files\Projector Tools\LiveViewer, y el programa se instalará en esa carpeta. Si desea instalarlo en una carpeta diferente, haga clic en **[Browse]** y seleccione otra carpeta.

- 8) Confirme el nombre de la carpeta del programa. Si “Projector Tools” está bien, presione **[Next]** para continuar. En caso contrario, introduzca el nombre de la carpeta deseada y luego presione **[Next]**.
- 9) **Windows® XP:** Aparece el diálogo Instalación del Hardware. Presione Continúe Igual.

Windows® Vista/7: Aparecerá el diálogo Seguridad de Windows. Haga clic en **[Instalar este software de controlador de todas formas]** y continúe la instalación.

- 10) Después de un momento se completará la instalación, y aparecerá el diálogo Configuración Completa, como se muestra a la derecha. Haga clic en el botón **[Finish]**. Con esto se completa la instalación del software. Luego, su PC se reiniciará automáticamente.
- (1) Para confirmar que el software se haya instalado correctamente, presione el botón **[Inicio]** de la barra de herramientas, seleccione Todos los Programas y luego seleccione la carpeta Projector Tools.
 - (2) Si la instalación fue exitosa, en la carpeta mencionada aparecerá el “LiveViewer”.

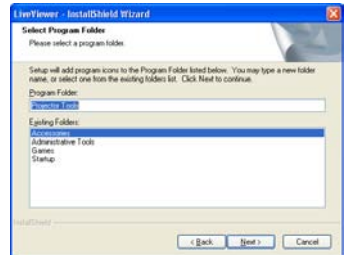
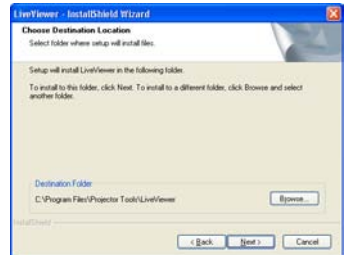
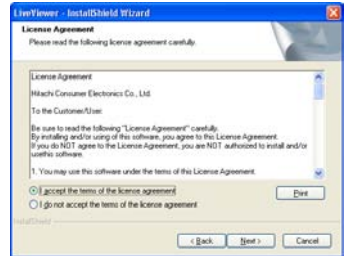

1.2.2 Actualización de “LiveViewer”

Verifique cuál es su versión, y obtenga la versión más reciente en el sitio Web de InFocus: <http://www.infocus.com/support>

Algunas funciones explicadas en este manual requieren la Versión 4.xx de “LiveViewer”. (En la información de la versión, xx será sustituido por un número entre 00 y 99.)

1.3 Proceso de conexión a la red

Antes de conectar su PC y el proyector a través de una red, asegúrese de que el puerto LAN está seleccionado como fuente de entrada en el proyector (y [vea el **Funcionamiento en el Manual de usuario**](#)). De lo contrario, no podrá establecerse una conexión.

1.3.1 Resumen del proceso

A continuación se incluye un resumen del proceso para conectar su PC y el proyector a través de una red.

“LiveViewer” le permite saltarse algunos de los pasos de abajo para establecer una conexión de red de una forma rápida y fácil.

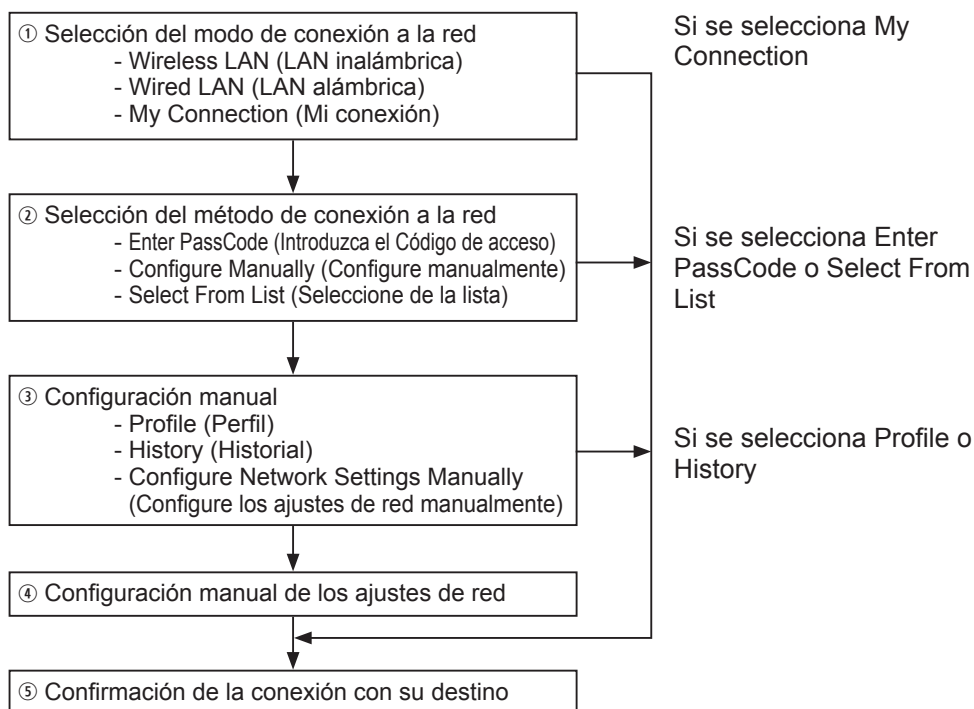

NOTA • La LAN inalámbrica puede seleccionarse sólo cuando entre su PC y el proyector existe un punto de acceso para convertir la LAN inalámbrica a una LAN alámbrica.

• Pueden conectarse hasta 30 ordenadores al proyector a través de una red de forma simultánea.

1.3 Proceso de conexión a la red (continuación)

1.3.2 Inicio del "LiveViewer"

Inicie el "LiveViewer" en su PC con alguno de los procedimientos siguientes.

- Haga doble clic en el ícono del "LiveViewer", en el Escritorio de su PC.
- En el menú de Windows, seleccione "Inicio" → "Todos los programas" → "Projector Tools" → "LiveViewer".
- Después de la secuencia, aparecerá el diálogo Control de cuentas de usuario (si está utilizando Windows Vista o Windows® 7). Haga clic en **[Permitir]** para continuar con la instalación.

Luego pase al punto **1.4 Selección del modo de conexión a la red.** ( 10)

1.4 Selección del modo de conexión a la red

Después de iniciar el “LiveViewer”, aparece la pantalla “**Select Network Connection...**” (Seleccione la conexión de red...).

Seleccione la conexión de red que quiere utilizar. En el menú existen 3 opciones.

- Wireless LAN (LAN inalámbrica)
- Wired LAN (LAN alámbrica)
- My Connection (Mi conexión)

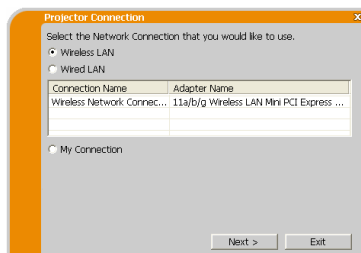

Si selecciona la LAN inalámbrica o la LAN alámbrica, pase al punto **1.4.1 Selección de LAN inalámbrica o LAN alámbrica** ([abajo](#)).

Si selecciona Mi conexión, vaya a la sección **1.4.2 Selección de Mi conexión.** ([12](#))

NOTA

- Seleccione una LAN inalámbrica solo cuando conecte el PC y el punto de acceso mediante una red inalámbrica y conecte el punto de acceso y el proyector a través de una red alámbrica, ya que el proyector no tiene una función de LAN inalámbrica.

1.4.1 Selección de LAN inalámbrica o LAN alámbrica

Si selecciona la LAN inalámbrica o la LAN alámbrica, en el menú aparece una lista de los adaptadores de red de su PC.

Seleccione el que desee usar, y haga clic en **[Next]**. Luego pase al punto **1.5 Selección del método de conexión a la red.** ([14](#))

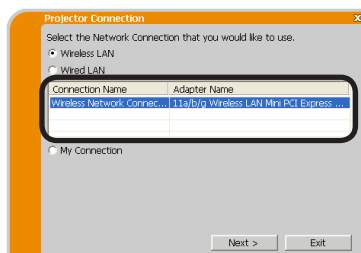

NOTA • Si selecciona la LAN inalámbrica, en la lista aparecen los adaptadores para LAN inalámbrica de su PC.

- Si selecciona la LAN alámbrica, en la lista aparecen los adaptadores para LAN alámbrica de su PC.

[solución de problemas]

- Are you sure that you want to turn on network adapter? (¿Seguro que desea activar el adaptador de red?)

Esta pantalla aparece en el caso de que el adaptador de red seleccionado no sea válido.

- Para activarlo, haga clic en **[Yes]**, y pase luego al punto **1.5.** ([14](#))
- Para no activarlo, haga clic en **[No]**, para volver a la pantalla anterior donde se debe seleccionar otro adaptador de red.

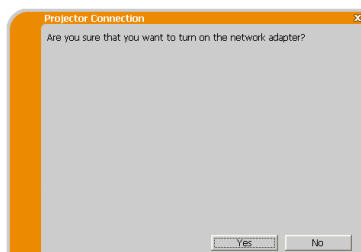

1.4 Selección del modo de conexión a la red (continuación)

- A network connection was not established. (No se estableció una conexión de red.)

Esta pantalla aparece en el caso de que el proyector no esté conectado con un cable de LAN a su PC cuando se seleccione una LAN alámbrica.

Asegúrese de que el proyector esté conectado a su PC mediante un cable de LAN.

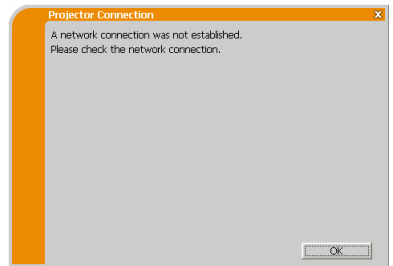

Haga clic en **[OK]**, para volver a la pantalla anterior donde se debe seleccionar el modo de conexión a la red.

1.4 Selección del modo de conexión a la red (continuación)

1.4.2 Selección de Mi conexión

Seleccione **[My Connection]** (Mi conexión) y haga clic en **[Connect]**.

Si selecciona Mi conexión, la PC se conecta al proyector a través de la red utilizando los datos de perfil que están preasignados a Mi conexión. (📖 35)

Cuando usted selecciona Mi conexión, la PC inicia de inmediato la conexión al proyector.

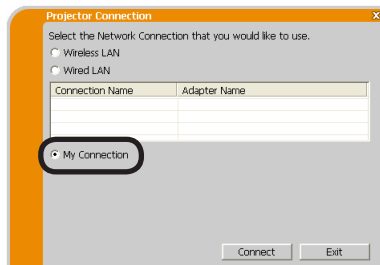

Pase al punto **1.8 Confirmación de la conexión con su destino.** (📖 30)

NOTA • Si el DHCP está activado en el proyector, la conexión de red entre el proyector y la PC no puede establecerse porque la dirección IP puede haber cambiado. Si desea utilizar Mi conexión, desactive el DHCP en el proyector.
• Si no hay datos de perfil asignados a Mi conexión, no puede utilizarse.

[solución de problemas]

■ A network connection could not be established. (No pudo establecerse una conexión de red.)

Windows impidió cambios en la configuración de la red.

Usted puede iniciar la sesión en Windows con autoridad de Usuario.

Haga clic en **[OK]** para retornar a la pantalla en la que se selecciona el modo de conexión a la red. (📖 10)



Consulte con el administrador de la red, e inicie la sesión nuevamente con autoridad de Administrador. Después regrese al punto **1.3.2 Inicio del "LiveViewer"**. (📖 9)

1.4 Selección del modo de conexión a la red (continuación)

- Are you sure you want to connect selected projector? (¿Seguro que desea conectar el proyector seleccionado?)

Este mensaje aparece cuando el adaptador inalámbrico que usted seleccionó está siendo ya utilizado por otra conexión de red.

- Para conectar, haga clic en **[Yes]**. Pase al punto **1.8 Confirmación de la conexión con su destino.** (📖 30)
- Para no conectar, haga clic en **[No]** para retornar a la pantalla en la que se selecciona el modo de conexión a la red. (📖 10)

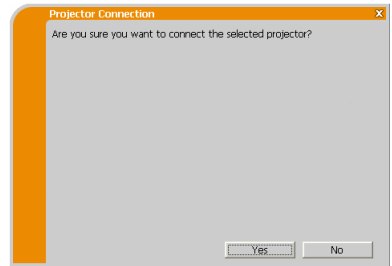

1.5 Selección del método de conexión a la red

Existen varias opciones para la conexión a la red.

- Enter PassCode (Introduzca el Código de acceso)
- Configure Manually (Configure manualmente)
- Select From List (Seleccione de la lista)

Seleccione una de ellas que cumpla con sus requisitos.

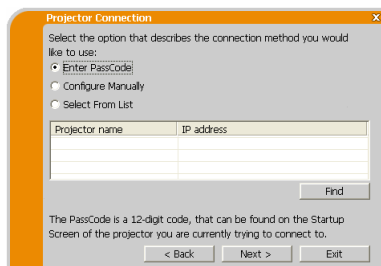

Enter PassCode (Introduzca el Código de acceso)

Si desea utilizar el Passcode para la conexión a la red, seleccione **[Enter PassCode]** y haga clic en **[Next]**.

El proyector exhibe el Passcode en la pantalla. Y usted simplemente introduce el Passcode en el “LiveViewer” para conectar la red.

Pase al punto **1.5.1 Conexión con Código de acceso**. (📖15)

Configure Manually (Configure manualmente)

Seleccione **[Configure Manually]** y haga clic en **[Next]**.

Luego pase al punto **1.6 Configuración manual**. (📖23)

Select From List (Seleccione de la lista)

Antes de seleccionar este elemento, su PC y los proyectores deben estar conectados a la misma red. Si la conexión ya estaba establecida, seleccione **[Select From List]**.

De la lista de proyectores conectados a la red, seleccione el proyector al que desea enviar sus imágenes. Pase al punto **1.8 Confirmación de la conexión con su destino**. (📖30)

1.5 Selección del método de conexión a la red (continuación)

1.5.1 Conexión con Código de acceso

El exclusivo sistema Código de acceso le brinda una conexión muy rápida y simple a la red.

El Código de acceso es un código que expresa la configuración de red en el proyector. Si usted introduce el código en el "LiveViewer" en su PC, las configuraciones de red del proyector y de la PC pueden adaptarse entre sí, y la conexión se establecerá de inmediato.

Esta sección tiene por objeto explicar cómo utilizar el Código de acceso.

(1) Obtención del Código de acceso

El Código de acceso es un código de 12 dígitos que se compone de caracteres alfanuméricos ("1-9" y "A-Z").

Ejemplo: CÓDIGO DE ACCESO 1234-5678-9ABC

El Código de acceso aparecerá en el proyector cuando el puerto **LAN** se seleccione como fuente de entrada.

NOTA • El sistema Código de acceso no funciona en las condiciones que se indican a continuación. En este caso, establezca la conexión manualmente.

1) La máscara de subred no es Clase A, B o C. El sistema Código de acceso acepta únicamente las de Clase A, B o C.

Clase A: (255.0.0.0), Clase B: (255.255.0.0), Clase C: (255.255.255.0)

Existen dos métodos para obtener el Código de acceso del proyector

Método 1

- 1) Encienda el proyector y asegúrese de que su imagen esté en la pantalla.
- 2) Presione el botón **COMPUTER** del control remoto o el botón **INPUT** del proyector, para seleccionar LAN como puerto de entrada.
Si no hay señal en el puerto **LAN**, puede encontrar el Código de acceso en la pantalla.

1.5 Selección del método de conexión a la red (continuación)

Método 2

- 1) Encienda el proyector y asegúrese de que su imagen esté en la pantalla.
- 2) Presione el botón **MENU** del control remoto o los botones ▲/▼ del proyector, para mostrar el menú en la pantalla.
- 3) Use los botones de cursor ▲/▼ para seleccionar "Ir al MENÚ AVANZADO...", y use el botón de cursor ► para introducir el elemento.
- 4) Use los botones de cursor ▲/▼ para seleccionar RED, y use el botón de cursor ► para introducir el elemento.
- 5) Use los botones de cursor ▲/▼ para seleccionar INFORMACIÓN, y use el botón de cursor ► para visualizar la INFORMACIÓN.
- 6) El Código de acceso aparece en la ventana INFORMACIÓN.

NOTA • Siga el método 2 cuando proyecte la imagen del ordenador con "LiveViewer", o cuando el puerto **LAN** no se seleccione como fuente de entrada.
• Si no hay comunicación entre el proyector y la PC en 5 minutos, se cambiará el Código de acceso.

1.5 Selección del método de conexión a la red (continuación)

(2) Introducción del Código de acceso

Si selecciona **[Enter PassCode]** en el punto **1.5**, se visualiza la pantalla “Please enter the PassCode”. Introduzca el Código de acceso dividido en 3 casillas de 4 dígitos cada una (total: 12 dígitos).

Ejemplo de CÓDIGO DE ACCESO: 1234 - 5678 - 9ABC

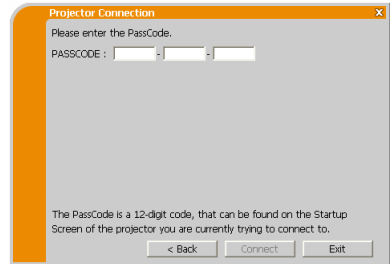

Después de introducir el Passcode, haga clic en **[Connect]** para iniciar la conexión al proyector.

Pase al punto **1.8 Confirmación de la conexión con su destino.** (📖30)

Si hace clic en **[Back]**, se vuelve a la pantalla del punto **1.5 Selección del método de conexión a la red.** (📖14)

NOTA • Cuando se introduce el Código de acceso, no se distinguen las letras mayúsculas y minúsculas.

• Si utiliza una máscara de subred que no sea de la Clase A, B o C, deberá establecer la conexión manualmente.

Si se visualiza la pantalla de configuración manual, pase al punto **1.5.1 (3).**

(📖21)

[solución de problemas]

■ Incorrect PassCode (Código de acceso incorrecto).

Se introdujo un Código de acceso incorrecto.

Haga clic en **[Back]** para retornar a la pantalla “Please enter the PassCode”.

Verifique el Código de acceso en la pantalla del proyector (📖15) e introduzca nuevamente el código.

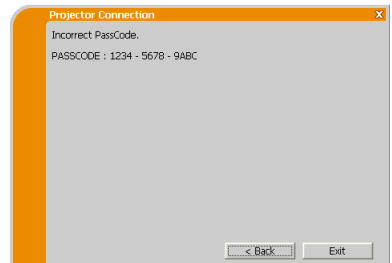



1.5 Selección del método de conexión a la red (continuación)

- A network connection could not be established. (No pudo establecerse una conexión de red.)

Windows impidió cambios en la configuración de la red.

Usted puede iniciar la sesión en Windows con autoridad de Usuario.

Haga clic en **[OK]**, y se visualizará el menú principal del “LiveViewer” aunque la red no esté establecida. Haga clic en  en el menú principal, y vuelva al punto **1.5 Selección del método de conexión a la red.** ( 14)





Consulte con el administrador de la red. Inicie la sesión de Windows con autoridad de Administrador. Después regrese al punto **1.3.2 Inicio del “LiveViewer”.** ( 9)

- Si necesita añadir una configuración de Red a su ordenador para conectar al proyector.

Aparecerá este cuadro de diálogo cuando necesite añadir una configuración de Red a su ordenador para conectar al proyector. Confirme con su administrador de red si la configuración de Red mostrada en el cuadro de diálogo es correcta y, a continuación, haga clic en **[Yes]**.



Haga clic en **[No]**, y se visualizará el menú principal del “LiveViewer” aunque la red no esté establecida. Haga clic en  en el menú principal, y vuelva al punto **1.5 Selección del método de conexión a la red.** ( 14)

1.5 Selección del método de conexión a la red (continuación)

Si activa la marca de verificación en la casilla "Not displaying confirmation dialog for adding Network settings", el proyector memoriza la configuración actual y no se volverá a mostrar este cuadro de diálogo.

Para volver a mostrar este cuadro de diálogo, haga clic en el icono Opción  en el menú principal de "LiveViewer" y elimine la marca de verificación en la casilla "Not displaying confirmation dialog for adding Network settings".

Si desea cambiar la configuración de la Red a añadir, haga clic en **[Change]**.

Aparecerá un cuadro de diálogo para cambiar la configuración de la Red tal y como se muestra a la derecha.

Introduzca la dirección IP y la máscara de subred y haga clic en **[OK]**.

Comenzará el procedimiento de conexión al proyector.

Pase al punto **1.8 Confirmación de la conexión con su destino.** ( 30)

Si hace clic en **[Cancel]**, volverá al cuadro de diálogo para añadir una configuración de Red.

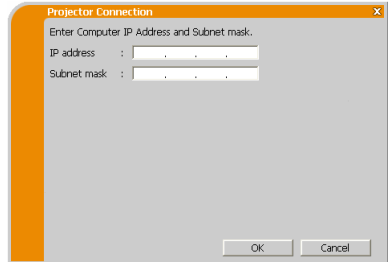

Si la dirección IP introducida y la dirección IP del proyector son iguales, aparecerá un cuadro de diálogo de advertencia mostrado a la derecha.

Haga clic en **[OK]** y, a continuación, introduzca una dirección IP diferente de la del proyector en el cuadro de diálogo para cambiar la configuración de Red.

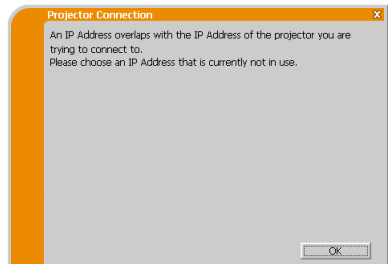

Si la conexión no está disponible con la configuración de Red introducida, aparecerá un cuadro de diálogo de advertencia mostrado a la derecha.

Haga clic en **[OK]** para volver al cuadro de diálogo para cambiar la configuración de Red y, a continuación, introduzca una configuración adecuada.

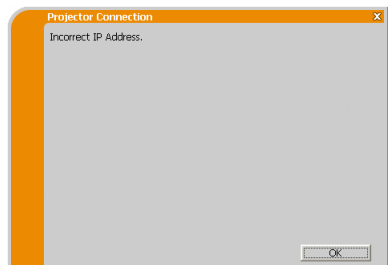

NOTA • Si se ha añadido al ordenador una configuración de Red para conectar al proyector, la configuración de Red añadida se eliminará una vez cerrado el software de la aplicación.

1.5 Selección del método de conexión a la red (continuación)

- Are you sure you want to connect selected projector? (¿Seguro que desea conectar el proyector seleccionado?)

Este mensaje aparece cuando el adaptador inalámbrico que usted seleccionó está siendo ya utilizado por otra conexión de red.

- Para conectar, haga clic en **[Yes]**. Pase al punto **1.8 Confirmación de la conexión con su destino.** (📖 30)
- Para no conectar, haga clic en **[No]** y se visualizará el menú principal del "LiveViewer" aunque la red no esté establecida. Haga clic en  en el menú principal, y vuelva al punto **1.5 Selección del método de conexión a la red.** (📖 14)

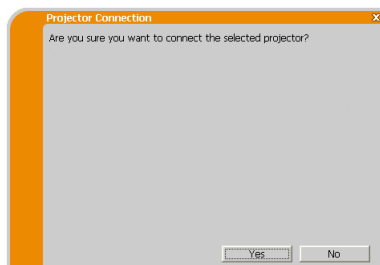

1.5 Selección del método de conexión a la red (continuación)

(3) Configuración manual

Una vez introducido el Código de acceso (📖17), deberá introducir la configuración de red manualmente si utiliza una máscara de subred que no sea de la Clase A, B o C. (📖15)

Si usa la LAN alámbrica, vaya a (📖22).

LAN inalámbrica

El proyector deberá conectarse a un punto de acceso mediante un cable LAN.

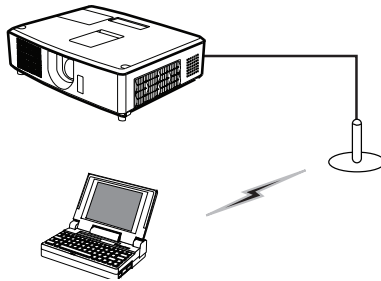

- 1) Configuración del punto de acceso. *1
Introduzca la información siguiente.

SSID: WirelessAccessPoint (ejemplo)

Encryption (Encriptación): WEP64bit
(ejemplo)

Encryption key (Clave de encriptación) *2:
***** (ejemplo)

- 2) Configuración del proyector. *3

Introduzca la información siguiente.

Subnet mask (Máscara de subred) *4:
255.255.255.128 (ejemplo)

- 3) Haga clic en **[Connect]**.

- 4) Se establecerá la conexión inalámbrica.

Pase al punto **1.8 Confirmación de la conexión con su destino.** (📖30)

*1 Póngase en contacto con el administrador de la red para averiguar la configuración del punto de acceso.

*2 Si usa una encriptación, necesita configurarla. Póngase en contacto con el administrador de la red para verificar la clave de encriptación que está configurada en el proyector.

La clave de encriptación se muestra siempre como “*****”.

*3 Para encontrar la configuración de red del proyector, vea la NOTA. (📖22)

*4 Si usted usa máscara de subred que no sea Clase A/B/C, debe configurarla.

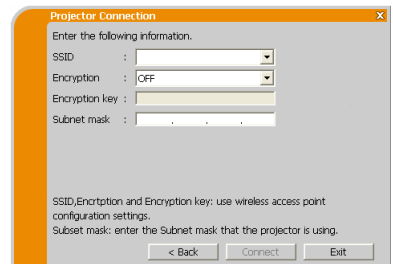

1.5 Selección del método de conexión a la red (continuación)

LAN alámbrica

- 1) Introduzca la información siguiente para el proyector.
Subnet mask (Máscara de subred) *1:
255.255.255.128 (ejemplo)
- 2) Haga clic en [**Connect**].
- 3) Se establecerá la conexión de red.
Pase al punto **1.8 Confirmación de la conexión con su destino.** (📖 30)

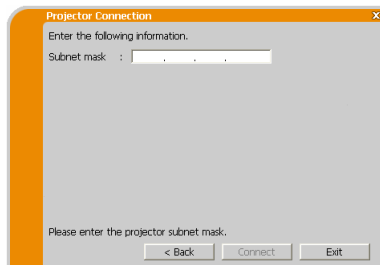

*1 Si utiliza una máscara de subred que no sea de la Clase A, B o C, aparecerá esta pantalla.

NOTA • Si necesita la información de configuración de red del proyector, averíguela con el procedimiento siguiente.

- 1) Encienda el proyector y asegúrese de que su imagen esté en la pantalla.
- 2) Presione el botón **MENU** del control remoto o los botones ▲/▼ del proyector, para mostrar el menú en la pantalla.
- 3) Use los botones de cursor ▲/▼ para seleccionar "Ir al MENÚ AVANZADO...", y use el botón de cursor ► para introducir el elemento.
- 4) Use los botones de cursor ▲/▼ para seleccionar la RED, y use el botón de cursor ► para introducir el elemento.
- 5) Use los botones de cursor ▲/▼ para seleccionar INFORMACIÓN, y presione el botón de cursor ►.
- 6) La configuración se exhibirá en la caja RED_INFORMACIÓN.

1.6 Configuración manual

Existen 3 opciones para la configuración manual.

- Profile (Perfil) (📖[abajo](#))
- History (Historial) (📖[24](#))
- Configure Network Settings Manually (Configure los ajustes de red manualmente) (📖[25](#))

Si selecciona “Configure Network Settings Manually”, proceda a la sección **1.7 Configuración manual de los ajustes de red.** (📖[25](#))

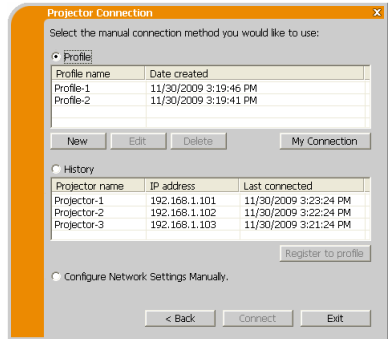

1.6.1 Conexión por perfil

La selección de un dato de perfil conecta la red con el proyector.

Es necesario almacenar los datos de perfil previamente. (📖[33](#))

- 1) Seleccione [**Profile**].
- 2) Elija un dato de perfil del listado de la ventana.
- 3) Haga clic en [**Connect**].
- 4) Se establecerá la conexión de red.
Pase al punto **1.8 Confirmación de la conexión con su destino.** (📖[30](#))

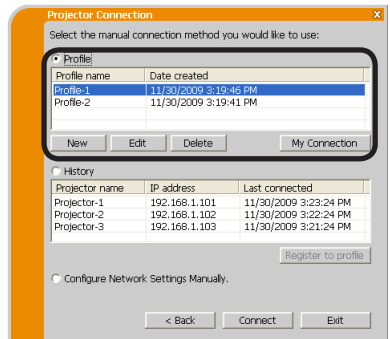

NOTA • Para revisar la configuración en datos de perfil, siga el proceso que se indica a continuación.

- 1) Elija un dato de perfil que desee revisar.
- 2) Mueva el cursor del mouse hasta el dato de perfil, y haga clic con el botón derecho del mouse para visualizar un menú contextual.
- 3) Seleccione “Propiedades” en el menú contextual, y haga clic en el botón izquierdo del mouse.
- 4) Se muestra la información de configuración del dato de perfil seleccionado.
 - Si el DHCP está activado en el proyector, la conexión de red entre el proyector y la PC no puede establecerse porque la dirección IP puede haber cambiado. Si desea utilizar la conexión por perfil, desactive el DHCP en el proyector.

1.6 Configuración manual (continuación)

1.6.2 Conexión por historial

El “LiveViewer” puede memorizar los ajustes de red cuando se conecta al proyector como un registro histórico. Después de eso, la selección de un registro histórico puede conectar rápidamente la red con el proyector.

1) Seleccione [**History**].

2) Elija un registro histórico del listado de la ventana.

3) Haga clic en [**Connect**].

4) Se establecerá la conexión de red.

Pase al punto **1.8 Confirmación de la conexión con su destino.** (📖 30)

Si desea copiar un registro histórico a un dato de perfil, seleccione uno de los registros históricos y haga clic en [**Register to profile**] (Registrar al perfil). El dato de perfil no puede borrarse automáticamente.

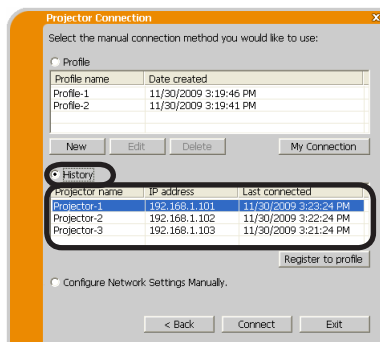

NOTA • La cantidad de registros históricos es 10 como máximo para cada adaptador de red. Cuando se almacene el dato N° 11, se sobrescribirá el registro más antiguo de los 10.

- La información de fecha y hora de cada registro histórico se renueva cuando la red se conecta utilizando el registro histórico.
- Si el DHCP está activado en el proyector, la conexión de red entre el proyector y la PC no puede establecerse porque la dirección IP puede haber cambiado.
- Aun si usted utiliza la conexión por perfil, se memorizará como registro histórico.

1.7 Configuración manual de los ajustes de red

Todos los ajustes para la conexión de red entre el proyector y la PC se introducen manualmente.

Seleccione [**Configure Network Settings Manually**] (Configure los ajustes de red manualmente).

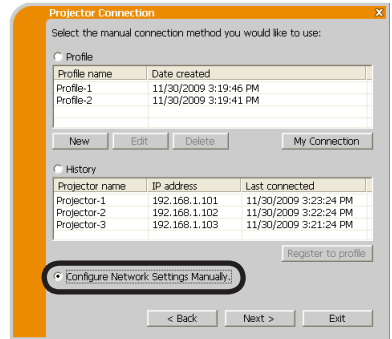

La información a introducir manualmente es diferente de acuerdo con la forma en que usted desee conectar el proyector y la PC.

LAN inalámbrica

El proyector deberá conectarse a un punto de acceso mediante un cable LAN. Vaya a (📖26).

LAN alámbrica

Si usa la LAN alámbrica, vaya a (📖27).

1.7 Configuración manual de los ajustes de red (continuación)

LAN inalámbrica

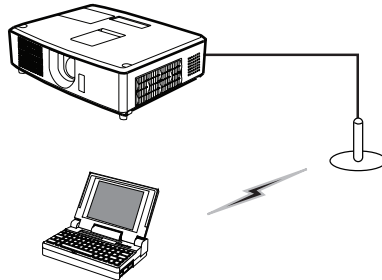

1) Configuración del punto de acceso. *1

Introduzca la información siguiente.

SSID: WirelessAccessPoint (ejemplo)

Encryption (Encriptación):

WEP64bit (ejemplo)

Encryption key (Clave de encriptación) *2:

***** (ejemplo)

Mode (Modo): INFRASTRUCTURE

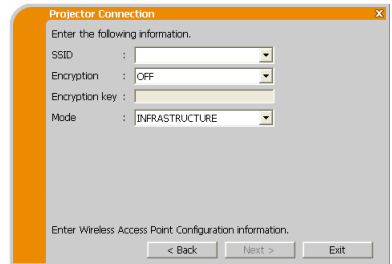

2) Haga clic en **[Next]**.

3) Introduzca la información siguiente, que está configurada en el proyector. *3

IP address (Dirección IP):

192.168.1.10 (ejemplo)

Subnet mask (Máscara de subred):

255.255.255.0 (ejemplo)

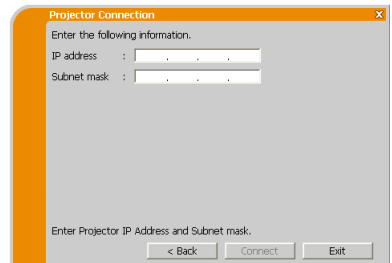

4) Haga clic en **[Connect]**.

5) Se establecerá la conexión inalámbrica.

Pase al punto **1.8 Confirmación de la conexión con su destino.** (📖30)

*1 Póngase en contacto con el administrador de la red para averiguar la configuración del punto de acceso.

*2 Si usa una encriptación, necesita configurarla. Póngase en contacto con el administrador de la red para verificar la clave de encriptación que está configurada en el proyector. La clave de encriptación se muestra siempre como "*****".

*3 Para encontrar la configuración de red del proyector, vea la NOTA. (📖22)

1.7 Configuración manual de los ajustes de red (continuación)

LAN alámbrica

1) Introduzca la información siguiente para el proyector. *1

IP address (Dirección IP):
192.168.1.10 (ejemplo)
Subnet mask (Máscara de subred):
255.255.255.0 (ejemplo)

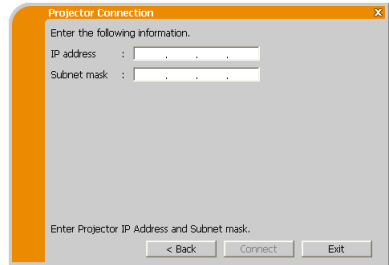

2) Haga clic en **[Connect]**.

3) Se establecerá la conexión de red.

Pase al punto **1.8 Confirmación de la conexión con su destino.** (📖30)

*1 Para encontrar la configuración de red del proyector, vea la NOTA. (📖22)

[solución de problemas]

■ A network connection could not be established (No pudo establecerse una conexión de red.)

Windows impidió cambios en la configuración de la red.

Usted puede iniciar la sesión en Windows con autoridad de Usuario.

Haga clic en **[OK]**, y se visualizará el menú principal del “LiveViewer” aunque la red no esté establecida. Haga clic en  en el menú principal, y vuelva al punto **1.5 Selección del método de conexión a la red.** (📖14)





Consulte con el administrador de la red. Inicie la sesión de Windows con autoridad de Administrador. Después regrese al punto **1.3.2 Inicio del “LiveViewer”.** (📖9)

1.7 Configuración manual de los ajustes de red (continuación)

- Si necesita añadir una configuración de Red a su ordenador para conectar al proyector.

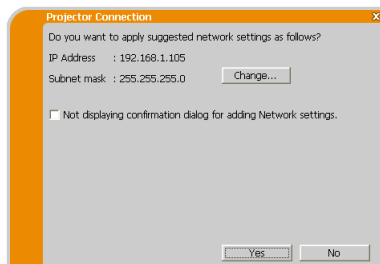
Aparecerá este cuadro de diálogo cuando necesite añadir una configuración de Red a su ordenador para conectar al proyector. Confirme con su administrador de red si la configuración de Red mostrada en el cuadro de diálogo es correcta y, a continuación, haga clic en **[Yes]**.



Haga clic en **[No]**, y se visualizará el menú principal del "LiveViewer" aunque la red no esté establecida. Haga clic en  en el menú principal, y vuelva al punto **1.5 Selección del método de conexión a la red.** ( 14)

Si activa la marca de verificación en la casilla "Not displaying confirmation dialog for adding Network settings", el proyector memoriza la configuración actual y no se volverá a mostrar este cuadro de diálogo.

Para volver a mostrar este cuadro de diálogo, haga clic en el icono Opción  en el menú principal de "LiveViewer" y elimine la marca de verificación en la casilla "Not displaying confirmation dialog for adding Network settings".

Si desea cambiar la configuración de la Red a añadir, haga clic en **[Change]**.

Aparecerá un cuadro de diálogo para cambiar la configuración de la Red tal y como se muestra a la derecha.

Introduzca la dirección IP y la máscara de subred y haga clic en **[OK]**.

Comenzará el procedimiento de conexión al proyector.

Pase al punto **1.8 Confirmación de la conexión con su destino.** ( 30)

Si hace clic en **[Cancel]**, volverá al cuadro de diálogo para añadir una configuración de Red.

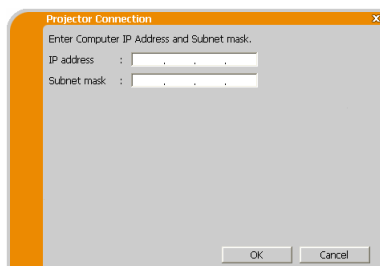

1.7 Configuración manual de los ajustes de red (continuación)

Si la dirección IP introducida y la dirección IP del proyector son iguales, aparecerá un cuadro de diálogo de advertencia mostrado a la derecha.

Haga clic en **[OK]** y, a continuación, introduzca una dirección IP diferente de la del proyector en el cuadro de diálogo para cambiar la configuración de Red.

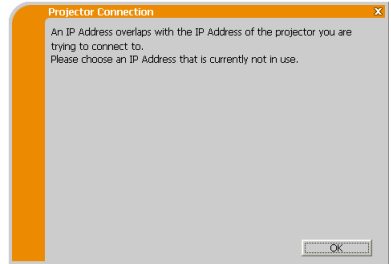

Si la conexión no está disponible con la configuración de Red introducida, aparecerá un cuadro de diálogo de advertencia mostrado a la derecha.

Haga clic en **[OK]** para volver al cuadro de diálogo para cambiar la configuración de Red y, a continuación, introduzca una configuración adecuada.

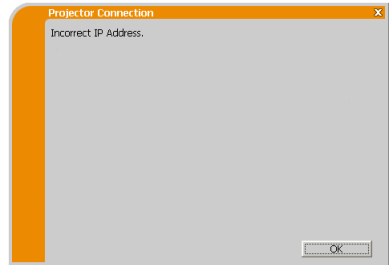

NOTA • Si se ha añadido al ordenador una configuración de Red para conectar al proyector, la configuración de Red añadida se eliminará una vez cerrado el software de la aplicación.

- Are you sure you want to connect selected projector? (¿Seguro que desea conectar el proyector seleccionado?)

Este mensaje aparece cuando el adaptador inalámbrico que usted seleccionó está siendo ya utilizado por otra conexión de red.

- Para conectar, haga clic en **[Yes]**. Pase al punto **1.8 Confirmación de la conexión con su destino.** (📖 30)
- Para no conectar, haga clic en **[No]** y se visualizará el menú principal del “LiveViewer” aunque la red no esté establecida. Haga clic en  en el menú principal, y vuelva al punto **1.5 Selección del método de conexión a la red.** (📖 14)

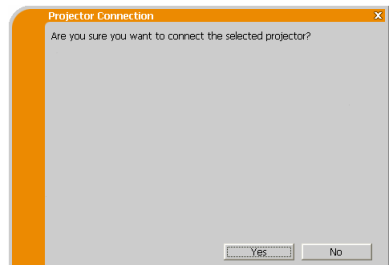



1.8 Confirmación de la conexión con su destino

1.8.1 Conexión y transmisión

Cuando se establece la conexión a la red, se visualiza la pantalla “Connection to Projector successful” (“Conexión exitosa al proyector”).

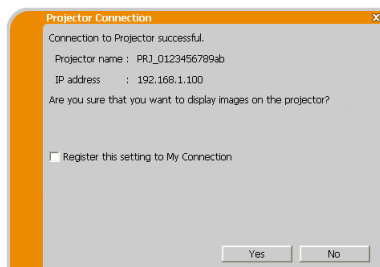
Asegúrese de que el proyector seleccionado sea aquel al que usted desea enviar su imagen, verificando el nombre y la dirección IP del proyector que se muestran en la pantalla.



- Para enviar imágenes al proyector, haga clic en **[Yes]**. La transmisión comenzará.
Para visualizar las imágenes transmitidas, seleccione el puerto LAN como fuente de entrada en el proyector.
- Para no enviar, haga clic en **[No]**, y se visualizará el menú principal del “LiveViewer” en modo de espera. (El modo de espera es el estado en el que no se transmiten imágenes aunque se haya establecido la conexión de red.) La transmisión puede iniciarse si usted hace clic en el botón  o el , en el menú principal del “LiveViewer”.

Si desea utilizar el ajuste de conexión actual como dato de perfil para Mi conexión, marque la casilla de verificación **[Register this setting to My Connection]** (“Registre este ajuste para Mi conexión”).

[solución de problemas]

- This projector is currently in use (Presenting) by another user (Este proyector está actualmente en uso [Presentando] por otro usuario).

El proyector al que usted desea enviar sus imágenes está ocupado con otra computadora en el modo Presentador.

Haga clic en **[OK]**, y se visualizará el menú principal del “LiveViewer” en modo de espera. Vuelva a intentar enviar sus imágenes después de haber desactivado el modo Presentador.

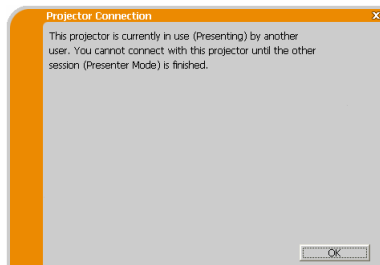

1.8 Confirmación de la conexión con su destino (continuación)

- A Slideshow is currently running on projector that you are trying to display to (Actualmente se está ejecutando una presentación de diapositivas en el proyector con el que usted está intentando visualizar).

El proyector al que usted desea enviar sus imágenes está en el modo Presentación de diapositivas, en la Presentación SIN PC.

- Haga clic en **[Yes]** y, a continuación, el proyector detendrá la presentación de diapositivas y cambiará la fuente de entrada al puerto **LAN**.
 - Haga clic en **[No]**, y el proyector permanecerá en el modo Presentación de diapositivas; en la pantalla de su PC se visualizará el menú principal del "LiveViewer" en modo de espera.
- Are you sure you want to change input channel of Projector to LAN?
(¿Seguro que desea cambiar el canal de entrada del proyector a LAN?)

El proyector no está configurado con LAN como señal de entrada.

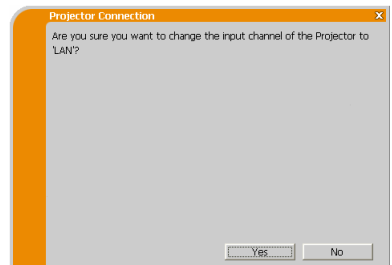
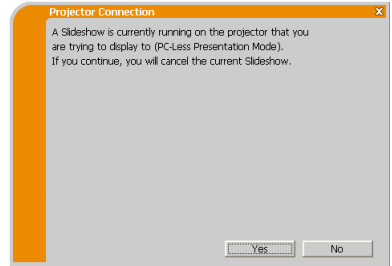

- Haga clic en **[Yes]**, y el proyector cambiará a la LAN.
- Haga clic en **[No]**, y el proyector permanecerá sin cambios; en la pantalla de su PC se visualizará el menú principal del "LiveViewer" en modo de espera.





1.8 Confirmación de la conexión con su destino (continuación)

1.8.2 Error de conexión

Cuando la conexión al proyector no pudo establecerse aparecerá un mensaje de error, "Network Connection not established" ("Conexión de red no establecida").

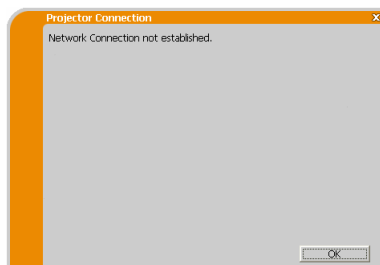
Haga clic en **[OK]** y se visualizará el menú principal del "LiveViewer" aunque la red no esté establecida. Haga clic en  en el menú principal, y vuelva al punto **1.5 Selección del método de conexión a la red.** ( 14)



NOTA • Verifique la configuración de red del proyector, y vuelva a intentar la conexión desde el punto **1.3.2 Inicio del "LiveViewer"**. ( 9)

1.9 Datos de perfil

1.9.1 Descripción general de los datos de perfil

La configuración de la red para conectar el proyector y la PC puede almacenarse como dato de perfil. Una vez almacenados los datos, sólo tiene que seleccionar el dato para conectar a la red. Se recomienda cuando se utiliza a menudo la misma conexión de red.

1.9.2 Confección de los datos de perfil

Los datos de perfil se confeccionan en la pantalla Configuración manual. (23)
Pueden almacenarse hasta 10 datos de perfil para cada adaptador de red.

1) Seleccione **[Profile]** y haga clic en **[New]**.

2) Aparecerá la pantalla “Create new profile” (“Cree un perfil nuevo”).

Si ya ha hecho 10 datos de perfil no puede hacer uno nuevo, hasta que elimine uno de los datos almacenados.

Introduzca toda la información necesaria para su conexión de red.

Si desea borrar la información que introdujo, haga clic en **[Clear]**.

3) Haga clic en **[OK]** después de haber ajustado toda la información.
Si no desea almacenarla, haga clic en **[Cancel]**.

4) El nuevo dato de perfil se muestra en la lista de perfiles, si hace clic en **[OK]**.

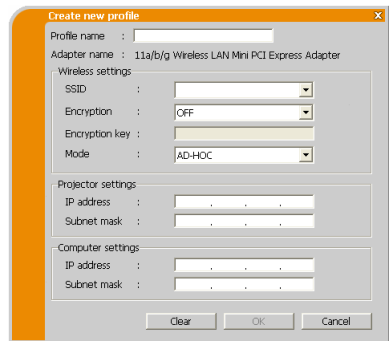
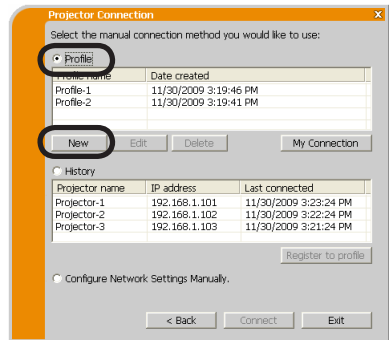

NOTA • Cuando confeccione un nuevo dato de perfil, le recomendamos muy especialmente que verifique que el nuevo dato funcione correctamente, seleccionándolo en la conexión por perfil. (23)

• Si cambia un adaptador de red de su ordenador, debe crear nuevos datos de perfil para el adaptador.

1.9 Datos de perfil (continuación)

1.9.3 Modificación de datos de perfil

Si fuera necesario, el dato de perfil puede modificarse en la pantalla Configuración manual. (📖 23)

- 1) Seleccione **[Profile]**, y seleccione uno de los datos listados en la ventana.
- 2) Haga clic en **[Edit]**.
- 3) Aparecerá la pantalla “Edit profile” (“Modifique el perfil”).
- 4) Modifique la información que se requirió para revisar.
Si desea borrar toda la información de la ventana, haga clic en **[Clear]**.
- 5) Haga clic en **[OK]**, después de haber terminado la modificación.
Si no desea almacenarla, haga clic en **[Cancel]**.
- 6) El dato de perfil modificado se almacena y se muestra en la lista de perfiles con la nueva fecha de la información creada, si usted hace clic en **[OK]**.

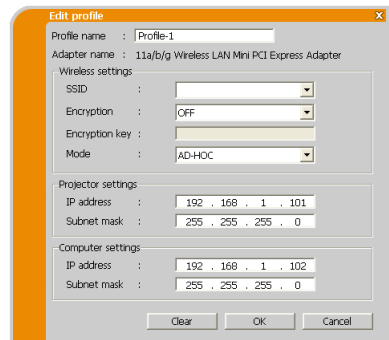
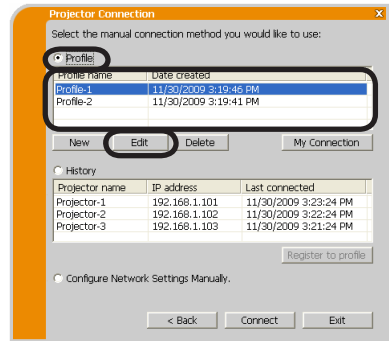

NOTA • Cuando modifique un dato de perfil, le recomendamos muy especialmente que verifique que el dato modificado funcione correctamente, seleccionándolo en la conexión por perfil. (📖 23)

1.9 Datos de perfil (continuación)

1.9.4 Registro de Mi conexión

Uno de los datos de perfil, que se utilice a menudo, puede registrarse como dato de perfil de Mi conexión. Una vez registrado el dato, sólo tiene que seleccionar Mi conexión para conectarse a la red. (📖 12)

- 1) Haga clic en **[My Connection]**.
- 2) Aparecerá la pantalla “Add My Connection” (“Agregue Mi conexión”). Allí se muestra el dato de perfil seleccionado en ese momento para Mi conexión, con una marca de verificación en la lista.
- 3) Seleccione uno de los datos de perfil listados en la ventana y coloque una marca en la casilla de verificación. El dato seleccionado antes pasa a estar sin marca.
- 4) Haga clic en **[OK]**, y la ventana se cerrará. Si no desea seleccionar una nueva, haga clic en **[Cancel]**.

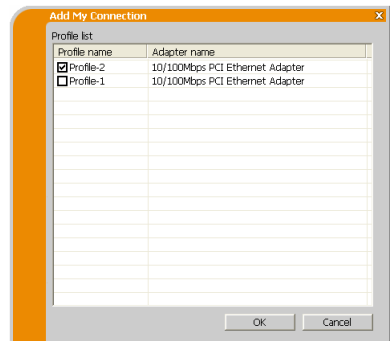
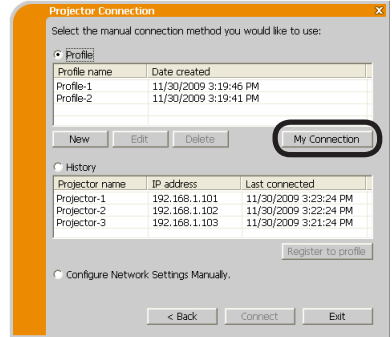

NOTA • Si no desea utilizar Mi conexión, no marque ningún dato del listado de la ventana y haga clic en **[OK]**.

• En la lista se muestran todos los datos de perfil, sea cual sea el adaptador de red seleccionado. Usted puede registrar un dato de perfil que no es para el adaptador de red seleccionado en ese momento, como dato de perfil de Mi conexión.

1.9 Datos de perfil (continuación)

Además, usted puede registrar un dato de perfil para Mi conexión, cuando se establece la conexión de red. Cuando se establece la conexión a la red, se visualiza la pantalla “Connection to Projector successful” (“Conexión exitosa al proyector”). (📖 30)

Si desea utilizar el ajuste de conexión actual para Mi conexión, marque la casilla **[Register the setting to My Connection]** (Registre este ajuste para Mi conexión). Y luego, si está de acuerdo con sobrescribir el dato presente para Mi conexión, haga clic en **[OK]**.

Se creará un nuevo dato de perfil, y se registrará como dato de perfil de Mi conexión.

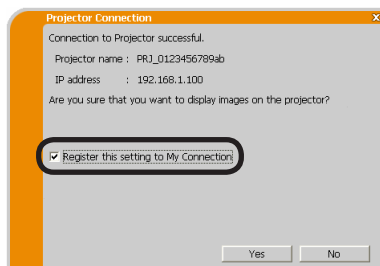

NOTA • Si ya existen 10 datos de perfil, no podrá marcarse la casilla de verificación. Borre uno de los datos de perfil existentes.

- El nombre del perfil para el dato almacenado lo asigna el “LiveViewer” en forma automática. El nombre se mostrará en el lado derecho de la casilla de verificación.

2. Presentación de Red

2.1 Como utilizar "LiveViewer"

Cuando usted obtiene la conexión entre su proyector y la PC, en la pantalla de la PC aparecerá el menú principal del "LiveViewer".

En el menú principal puede configurar los ajustes y utilizar funciones para enviar sus imágenes al proyector.

2.1.1 Menú principal y botones de operación

1) Tipos de menú

Existen 2 tipos de menú principal: Tipo Fácil y Tipo Avanzado, que pueden alternarse en la pantalla.

- Cuando no está establecida la conexión de red, en la pantalla aparecerá el tipo Avanzado.

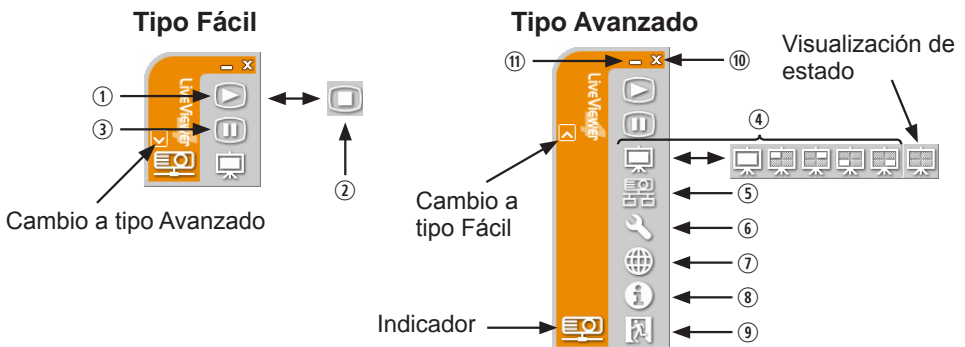

2) Botones de operación

① Botón Inicio de captura

La transmisión al proyector comienza y las imágenes se visualizarán. El modo de visualización será primero el modo PC Única.

② Botón Parada

La transmisión de imágenes se detiene.

NOTA • Si los botones Arranque y Parada se accionan repetidamente, las imágenes no pueden visualizarse en la pantalla.
 • La imagen principal se muestra en un entorno de múltiples monitores.

2.1 Como utilizar “LiveViewer” (continuación)

③ Botón Retención

La imagen de la pantalla se congela temporalmente.

En la pantalla permanece la última imagen proyectada antes de haber hecho clic en el botón.

Usted puede revisar los datos de imagen de su PC sin mostrarlos en la pantalla del proyector.

④ Botón Modo de visualización (📖 40)

Este botón alterna entre los modos PC Único y PC Múltiple.

⑤ Botón Conexión

Se visualiza la pantalla de selección del modo de conexión.

Vaya al punto 1.5. (📖 14)

⑥ Botón Opción

Se visualiza la pantalla de opciones.

⑦ Botón de control por la Web

Inicia el navegador de la Web en su ordenador y muestra la pantalla de control por la Web para controlar el proyector y cambiar varios ajustes para el proyector. (📖 45)

⑧ Botón Información

Se visualiza la versión del “LiveViewer”.

⑨, ⑩ Botón Cierre

La red se desconecta y el “LiveViewer” se cierra.

⑪ Botón Minimización

El icono mostrado cambia tal y como se muestra a continuación dependiendo del estado de “LiveViewer”. Si se hace doble clic en el ícono, en la pantalla se mostrará el último tipo de menú principal.

Conectado



Desconectado



No conectado



Retención







2.1 Como utilizar “LiveViewer” (continuación)

2.1.2 Visualización del estado

1) Indicador

















El indicador muestra los estados siguientes.

Indicador	Estado	Nota
	No conectado	La conexión de la red al proyector no se estableció todavía.
	Retención	La conexión de red se estableció, pero la transmisión de imágenes está retenida.
	Conectado	La conexión de red está establecida y las imágenes de la PC se están enviando al proyector.
	Desconectado	La conexión de red al proyector está desconectada.

2) Visualización de estado en modo PC Múltiple

El ícono se visualiza en el extremo derecho de los botones de modo de visualización.

Se mostrará uno de los íconos siguientes, para informar cuáles son los cuartos de pantalla que se utilizan.

Estado	Ícono de estado
No hay ninguna PC en la pantalla.	
Hay una PC en la pantalla.	   
Hay dos PC en la pantalla.	     
Hay tres PC en la pantalla.	   
Hay cuatro PC en la pantalla.	

NOTA • La visualización de estado se actualiza cada 3 segundos.
• Si el estado no se puede obtener desde el proyector, no se visualizará.

2.1 Como utilizar “LiveViewer” (continuación)

2.1.3 Cambio del modo de visualización

El “LiveViewer” tiene dos modos: el modo PC Único y el modo PC Múltiple. En el menú principal puede alternarse entre ambos modos.

1) Haga clic en el botón , en el menú principal.

Se visualizan los botones que se muestran a continuación.



⑥: Visualización de estado

2) Seleccione entre los botones ① a ⑤, y haga clic.

① Cambio al modo PC Único: su imagen se visualiza en la pantalla completa.

②-⑤ Cambio al modo PC Múltiple: Su imagen se visualiza en un cuarto de pantalla, que está identificado en el botón.

3) La pantalla del proyector cambia al modo seleccionado, y la transmisión de la imagen de su PC se iniciará para visualizar su imagen en la pantalla.

4) El ícono  del menú principal se reemplaza por el ícono que usted seleccionó.

NOTA • La transmisión de imágenes se detendrá cuando usted haga clic en el botón de modo Único mientras el proyector está en el modo PC Único, o cuando haga clic en un botón de modo Múltiple que muestre el cuarto de pantalla que está exhibiendo en ese momento las imágenes de su PC en el modo PC Múltiple.

- Si se selecciona el modo PC Múltiple, la pantalla del proyector se divide automáticamente en 4 zonas.
- Si está configurado el modo Presentador en la PC cuya imagen está en ese momento en la pantalla en el modo PC Único, no se podrá hacer clic en el botón  de las otras PC.
- Si selecciona el botón del cuarto de pantalla que está visualizando imágenes de otro ordenador, se detendrá la transmisión de imágenes desde ese ordenador.

El modo de visualización también se puede ajustar usando el MODO PC MÚLTIPLE del ítem PRESENTAR del menú RED. El último ajuste realizado se aplicará independientemente del método de ajuste. (Consulte el  **Menú RED en el Manual de usuario** para ver las funciones del proyector).

2.1 Como utilizar “LiveViewer” (continuación)

2.1.4 Menú Opción

Haciendo clic en el botón Opción se visualiza en la pantalla el menú Opción.

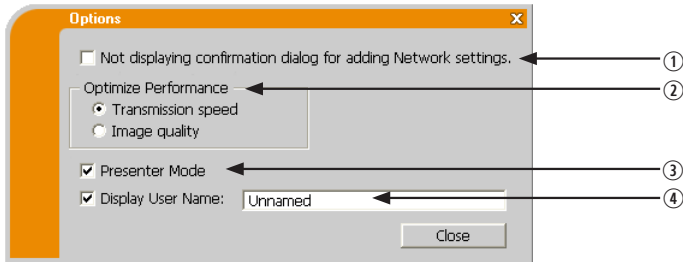

① “Not displaying confirmation dialog for adding Network settings”

Este ajuste le permite decidir si mostrar o no el cuadro de diálogo de confirmación para añadir una configuración de Red (📖 19, 28) cuando conecta el ordenador al proyector. Esta función está desactivada de forma predeterminada.

② Optimización de desempeño

El “LiveViewer” captura la pantalla de la PC en datos JPEG, y envía esos datos JPEG al proyector. El “LiveViewer” tiene dos opciones de datos JPEG que tienen índices de compresión diferentes.

Velocidad de transmisión

La velocidad tiene prioridad sobre la calidad de la imagen.

El índice de compresión JPEG aumenta.

La pantalla del proyector se reescribe más rápidamente, porque la cantidad de datos transferidos es menor, pero la calidad de la imagen empeora.

Calidad de imagen

La calidad de la imagen tiene prioridad sobre la velocidad.

El índice de compresión JPEG disminuye.

La pantalla del proyector se reescribe más lentamente, porque la cantidad de datos transferidos es mayor, pero la calidad de la imagen mejora.

2.1 Como utilizar “LiveViewer” (continuación)

③ Modo Presentador

En el modo PC Único, el proyector puede estar ocupado con una PC y bloquear el acceso desde cualquier otra PC, si se activa el modo Presentador en el “LiveViewer”.

Al hacer su presentación, usted no necesita preocuparse de que la imagen de la pantalla cambie inesperadamente a una imagen enviada por otra PC. Si desea activarlo, marque la casilla de verificación.

NOTA • Si se selecciona el modo PC Múltiple, el ajuste para el modo Presentador no es válido.

- Al cambiar del modo PC Múltiple al modo PC Único, el ajuste del modo Presentador de la PC es válido.
- El modo Presentador ha sido ajustado predeterminado en fábrica a válido como predeterminado.
- Además de utilizar el menú del software en el ordenador en el que se active el Modo Presentación, puede cancelar esta función utilizando el menú OSD del proyector ABANDONAR MODO PRESENTADOR del elemento PRESENTACIÓN en el menú RED.

④ Mostrar Nombre de Usuario

El Nombre de Usuario, de hasta 20 letras, puede introducirse utilizando caracteres alfanuméricos.

El Nombre de Usuario puede visualizarse en la pantalla del proyector, de modo que usted pueda averiguar de quién es la imagen que aparece en ese momento en la pantalla.

(Consulte el  **Menú RED en el Manual de usuario**)

Si no se marca la casilla de verificación, la información no se envía al proyector.

2.2 Inicio de la Presentación de Red

En este capítulo se explica la función Presentación de Red con la que puede proyectar imágenes del ordenador transmitidas por red.

“LiveViewer” le permite proyectar imágenes desde uno o varios PCs conectando el proyector a una red existente sin utilizar cables del ordenador.

Esta función de Presentación de Red le ayuda a realizar sus presentaciones y celebrar conferencias sin problemas.

Para comenzar la Presentación de Red, seleccione el puerto LAN como fuente de entrada en el proyector y haga clic en el botón Inicio de captura en “LiveViewer”.

2.2.1 Modo de visualización

Para la Presentación de Red hay disponibles dos modos de visualización, el modo PC Único y el modo PC Múltiple.

1) Modo PC Única

El proyector exhibe imágenes enviadas por una PC.

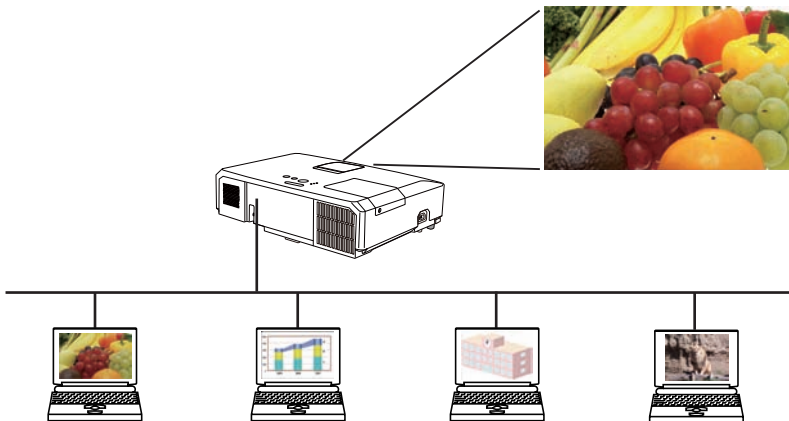

2.2 Inicio de la Presentación de Red (continuación)

2) Modo PC Múltiple

La pantalla del proyector se divide en 4 zonas. El proyector exhibe las imágenes enviadas por una PC en una zona determinada, por lo que puede exhibir imágenes enviadas por hasta 4 PC al mismo tiempo.

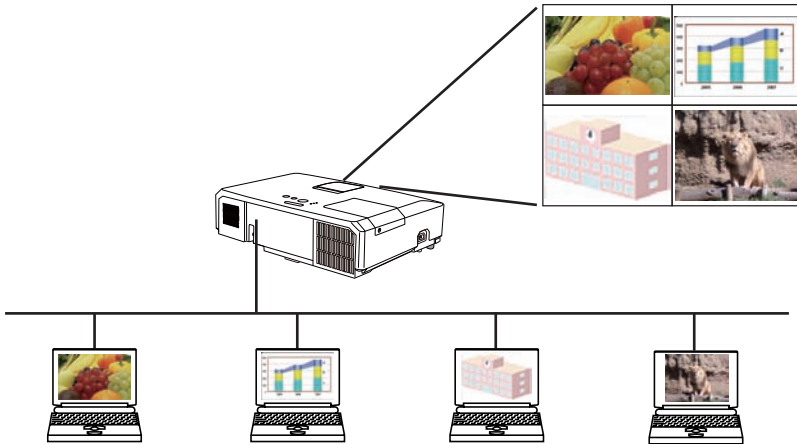

2.2.2 Modo Presentador

En el modo PC Única, el proyector puede estar ocupado con una PC y bloquear el acceso desde cualquier otra PC, si se activa el modo Presentador en el “LiveViewer”.

Al hacer su presentación, usted no necesita preocuparse de que la imagen de la pantalla cambie inesperadamente a una imagen enviada por otra PC.

El modo Presentador puede configurarse en el menú Opción, dentro del menú principal del “LiveViewer”. (🔗41)

2.2.3 Mostrar Nombre de Usuario

Puede introducirse en el “LiveViewer” el Nombre de Usuario, que se exhibe en la pantalla al manejar el menú del proyector. Así puede conocerse de quién es la imagen que se exhibe en ese momento en la pantalla. (🔗41)

3. Control por la Web

Usted puede ajustar o controlar el proyector a través de una red, desde un navegador de la Web en una PC que esté conectada a la misma red.

- NOTA • Se requiere Internet Explorer 6.0 o más reciente.
- Si JavaScript está inhabilitado en la configuración de su navegador de la Web, usted debe habilitarlo para utilizar correctamente las páginas Web del proyector. Vea los detalles de cómo habilitar JavaScript en los archivos de Ayuda de su navegador de la Web.
 - Se recomienda que estén instaladas todas las actualizaciones del navegador de la Web.

3.1 Inicio de sesión

Para utilizar la función de Control por la Web, deberá iniciar la sesión con su nombre de usuario y su contraseña. (📖47)

Para configurar o controlar el proyector mediante un navegador de la Web, consulte lo que sigue.

Ejemplo: si la dirección IP del proyector se ajusta en **192.168.1.10**:

1) Visualice la ventana de inicio de sesión tal y como se muestra a la derecha.

Hay dos opciones para visualizar esta ventana.

① Como utilizar “LiveViewer”

Conecte el ordenador y el proyector por Red utilizando “LiveViewer” (📖9).

A continuación, haga clic en el botón Control por la Web 🌐 en el menú principal de “LiveViewer” (📖37) para iniciar el software del navegador Web.

② Como utilizar el software del navegador Web

Asegúrese de que el ordenador y el proyector están conectados por red y, a continuación, inicie el navegador de la Web.

Introduzca la dirección IP del proyector en el recuadro de introducción de la URL del navegador de la Web tal como se muestra en el ejemplo de abajo y, a continuación, pulse la tecla Enter o el botón “➡”.

Ejemplo: si la dirección IP del proyector se ajusta en **192.168.1.10** :

Introduzca “**http://192.168.1.10/**” en la barra de direcciones del navegador de la Web, y presione la tecla Enter o haga clic en el botón “➡”.

2) Introduzca su nombre de usuario y su contraseña y, a continuación, haga clic en **[Aceptar]**.



NOTA • El idioma utilizado en la pantalla de Control por la Web es el mismo que en el OSD del proyector. Si desea cambiarlo, deberá cambiar el idioma del OSD del proyector. (📖 **Menú PANTALLA en el Manual de usuario**)

3.1 Inicio de sesión (continuación)

A continuación se indican los ajustes predeterminados de fábrica para el nombre de usuario y la contraseña.

Nombre de usuario	Contraseña
Administrator	<en blanco>

Si inicia la sesión satisfactoriamente, aparecerá la pantalla de abajo.

Menú principal

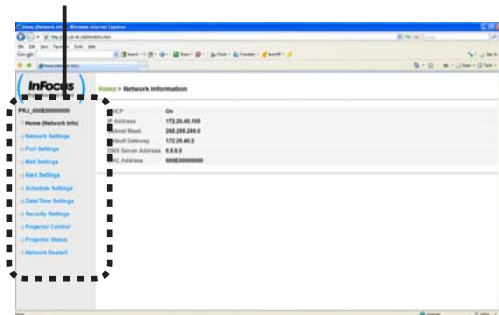

3) Haga clic en la función o en el elemento de configuración que desee en el menú principal.

3.2 Información de red

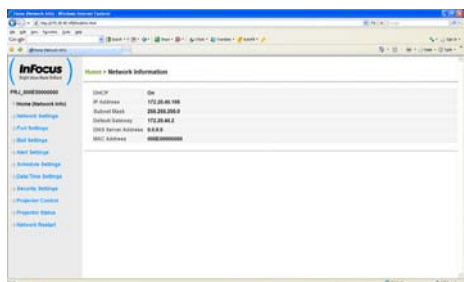

Visualiza los ajustes de configuración de red actuales del proyector.

Elemento	Descripción
DHCP	Visualiza los ajustes de configuración del DHCP.
Dirección IP	Visualiza la dirección IP actual.
Máscara de subred	Visualiza la máscara de subred.
Pasarela predeterminada	Visualiza la puerta de enlace predeterminada.
Dirección de servidor DNS	Visualiza la dirección del servidor DNS.
Dirección MAC	Visualiza la dirección MAC ethernet.

3.3 Configuraciones de red

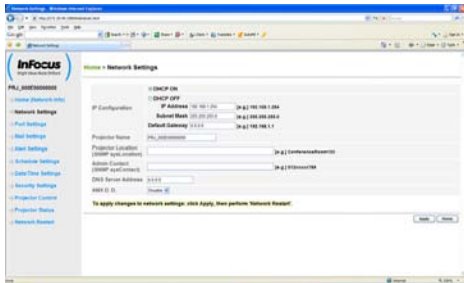

Visualiza y configura los ajustes de red.

Elemento	Descripción
Configuración IP	Configura los ajustes de red.
DHCP ENCENDIDO	Habilita el DHCP.
DHCP APAGADO	Inhabilita el DHCP.
Dirección IP	Configura la dirección IP cuando el DHCP está inhabilitado.
Máscara de subred	Configura la máscara de subred cuando el DHCP está inhabilitado.
Pasarela predeterminada	Configura la puerta de enlace predeterminada cuando el DHCP está inhabilitado.
Nombre del proyector	Configura el nombre del proyector. La longitud del nombre del proyector puede ser de hasta 64 caracteres alfanuméricos. Sólo pueden utilizarse letras del alfabeto, números y los símbolos siguientes. !"#%&'()*+,-./:;<=>@[\\]^_`{ }~ y espacio. El nombre del proyector se asigna previamente de forma predeterminada.
Ubicación del proyector (SNMP sysLocation)	Configura la ubicación a referir cuando se utiliza SNMP. La longitud de sysLocation puede ser de hasta 255 caracteres alfanuméricos. Sólo pueden utilizarse los números '0-9' y las letras del alfabeto 'a-z' y 'A-Z'.
Proyector de contacto (SNMP sysContact)	Configura la información de contacto a referir cuando se utiliza SNMP. La longitud de sysContact puede ser de hasta 255 caracteres alfanuméricos. Sólo pueden utilizarse los números '0-9' y las letras del alfabeto 'a-z' y 'A-Z'.
Dirección de servidor DNS	Configura la dirección del servidor DNS.
AMX D.D. (AMX Device Discovery)	Configura el ajuste de AMX Device Discovery para detectar el proyector desde los controladores de AMX con conexión a la misma red. Con respecto a los detalles sobre AMX Device Discovery, visite el sitio Web de AMX. <u>URL: http://www.amx.com</u>

Haga clic en el botón **[Aplicar]** para guardar los ajustes.

NOTA • Los nuevos ajustes de configuración se activarán después de reiniciar la conexión de red. Cuando se cambien los ajustes de configuración, usted debe reiniciar la conexión de red. Puede reiniciar la conexión de red haciendo clic en **[Reiniciar red]**, en el menú principal.

- Si conecta el proyector a una red existente, consulte con el administrador de la red antes de configurar direcciones de servidores.

3.4 Configuraciones de puerto

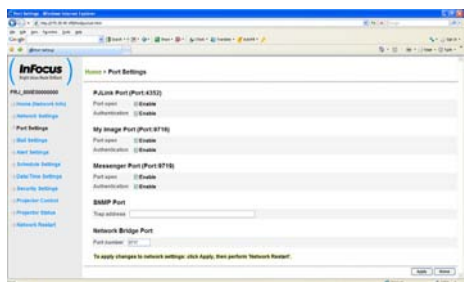

Visualiza y configura los ajustes de puertos de comunicación.

Elemento	Descripción
Puerto PJLink™ (Puerto:4352)	Configura el puerto PJLink™ (Puerto:4352).
Puerto abierto	Haga clic en la casilla de verificación [Encendido] para utilizar el puerto 4352.
Autenticación	Haga clic en la casilla de verificación he [Encendido] cuando se requiera la autenticación para este puerto.
Puerto de Mi Imagen (Puerto:9716)	Configura el puerto de Mi Imagen (Puerto:9716).
Puerto abierto	Haga clic en la casilla de verificación [Encendido] para utilizar el puerto 9716.
Autenticación	Haga clic en la casilla de verificación he [Encendido] cuando se requiera la autenticación para este puerto.
Puerto de Mensajería (Puerto:9719)	Configura el puerto de transferencia del Mensajero (Puerto:9719).
Puerto abierto	Haga clic en la casilla de verificación [Encendido] para utilizar el puerto 9719.
Autenticación	Haga clic en la casilla de verificación he [Encendido] cuando se requiera la autenticación para este puerto.

3.4 Configuraciones de puerto (continuación)

Elemento	Descripción
Puerto SNMP	Configura el puerto SNMP.
Puerto abierto	Haga clic en la casilla de verificación [Encendido] para utilizar el SNMP.
Dirección de trampa	Configura el destino de la Trampa de SNMP en el formato de IP. • La dirección contiene no sólo la dirección IP sino también el nombre de dominio, si se configura el servidor DNS válido en los Configuraciones de red . La longitud máxima del nombre del host o dominio es de 255 caracteres.
Puerto de Puente de Red	Configura el número de puerto del Puente de red.
Número de puerto	Introduzca el número de puerto. Puede configurarse cualquier número entre 1024 y 65535, excepto 9715, 9716, 9719, 9720, 5900, 5500 y 4352. Se establece en 9717 como configuración predeterminada.

Haga clic en el botón **[Aplicar]** para guardar los ajustes.

NOTA • Los ajustes de la nueva configuración se activarán después de reiniciar la conexión a la red. Cuando cambie los ajustes de configuración, tendrá que reiniciar la conexión a la red. Usted podrá reiniciar la conexión a la red haciendo clic en **[Reiniciar red]** del menú principal.

3.5 Configuraciones de e-mail

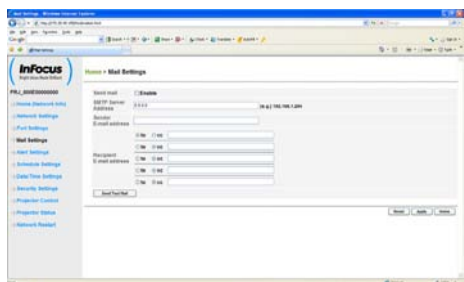

Visualiza y configura los ajustes de direcciones de correo electrónico.

Elemento	Descripción
Enviar e-mail	Haga clic en la casilla de verificación [Encendido] para utilizar la función de correo electrónico. Configure las condiciones para enviar correo electrónico según los Configuraciones de alertas .
Dirección de servidor SMTP	Configura la dirección del servidor de correo en el formato de IP. <ul style="list-style-type: none"> • La dirección contiene no sólo la dirección IP sino también el nombre de dominio, si se configura el servidor DNS válido en los Configuraciones de red. La longitud máxima del nombre del host o dominio es de 255 caracteres.
Dirección de e-mail del remitente	Configura la dirección de correo electrónico del remitente. La longitud de la dirección de correo electrónico del remitente puede ser de hasta 255 caracteres alfanuméricos.
Dirección de e-mail del destinatario	Configura la dirección de correo electrónico de hasta cinco destinatarios. Usted puede especificar también [para] o [cc] para cada dirección. La longitud de la dirección de correo electrónico del destinatario puede ser de hasta 255 caracteres alfanuméricos.

Haga clic en el botón **[Aplicar]** para guardar los ajustes.

NOTA • Puede confirmar si los ajustes de correo funcionan correctamente, utilizando el botón **[Enviar e-mail de prueba]**. Habilite el ajuste Enviar e-mail antes de hacer clic en **[Enviar e-mail de prueba]**.

- Si conecta el proyector a una red existente, consulte con el administrador de la red antes de configurar direcciones de servidores.

3.6 Configuraciones de alertas

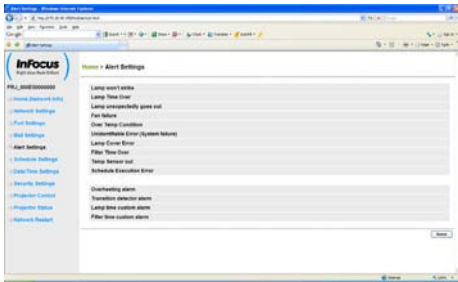

Visualiza y configura los ajustes de las alertas de avería y advertencia.

Elemento	Descripción
Lámpara no se enciende	La lámpara no se enciende.
Lámpara del tiempo de más de	Ajuste del Tiempo de alarma de fin del tiempo de utilización de la lámpara.
La lámpara se apaga inesperadamente	La lámpara se apaga de repente.
Error de ventilador	El ventilador de enfriamiento no está funcionando.
Condición de temperatura	Existe la posibilidad de que la parte interior se haya calentado.
Error no identificable	Si se visualiza este error, póngase en contacto con su distribuidor.
Cubierta de la lámpara de error	La tapa de la lámpara no se ha fijado correctamente.
Tiempo de filtro más de	Ajuste del Tiempo de alarma de fin del tiempo de utilización del filtro de aire.
Sensor de temperatura de salida	El sensor de temperatura ha fallado.
Error al ejecutar el programa	Error de ejecución de programación. (📖55)
Sobrecalentamiento de alarma	La temperatura interna está elevándose.
Alarma de Detector traslado	Alarma del Detector Traslado. (📖Menú SEGURIDAD en el Manual de usuario)
Tiempo de lámpara de alarma personalizada	Las horas de la lámpara ha excedido los parámetros definidos por el usuario.
Filtro hora de la alarma personalizada	Las horas de filtro han superado los parámetros definidos por el usuario.

Consulte 📖 **“Solución de problemas” en el Manual de usuario** para obtener una explicación más detallada de los errores, excepto Error no identificable y Error al ejecutar el programa.

3.6 Configuraciones de alertas (continuación)

Se muestran a continuación los Elementos de alerta.

Elemento	Descripción
Tiempo de la alarma	Configura el tiempo para enviar una alerta. (Sólo para Alarma de Timer lamp y Alarma de Timer filtro).
Trampa SNMP	Haga clic en la casilla de verificación [Encendido] para habilitar las alertas de Trampa de SNMP.
Enviar e-mail	Haga clic en la casilla de verificación [Encendido] para habilitar las alertas de correo electrónico. (Excepto Inicio frío y Fallo de autenticación .)
Asunto del e-mail	Configura la línea de asunto del correo electrónico que se va a enviar. La longitud de la línea de asunto puede ser de hasta 100 caracteres alfanuméricos. (Excepto Inicio frío y Fallo de autenticación .)
Texto del e-mail	Configura el texto del correo electrónico que se va a enviar. La longitud del texto puede ser de hasta 1024 caracteres alfanuméricos, pero si utiliza algunos caracteres especiales indicados a continuación, la longitud podría ser más corta. Caracteres especiales " ' : & , % \ y espacio (Excepto Inicio frío y Fallo de autenticación .)

Haga clic en el botón [**Aplicar**] para guardar los ajustes.

NOTA • El disparador del correo electrónico **Error del filtro** depende del ajuste MENS. FILTRO del elemento SERVICIO del Menú OPC., que define el período que transcurre hasta que el mensaje del filtro se visualiza en la pantalla del proyector. Se enviará un mensaje de correo electrónico cuando el filtro supere el límite de uso establecido. No se enviará correo electrónico de notificación si MENS. FILTRO se ajusta en APAGADO. ([📖 Menú OPC. en el Manual de usuario](#))

- **Alarma de Timer lamp** se define como un valor umbral para la notificación por correo electrónico (recordatorio) del temporizador de la lámpara. Cuando las horas de funcionamiento de la lámpara superen este valor umbral que está configurado a través de la página Web, se enviará un correo electrónico.
- **La Alarma de Timer filtro** se define como un valor umbral para la notificación por correo electrónico (recordatorio) del tiempo de utilización del filtro. Cuando las horas de funcionamiento del filtro superen este valor umbral configurado en la página Web, se enviará un correo electrónico.

3.7 Configuraciones de programa

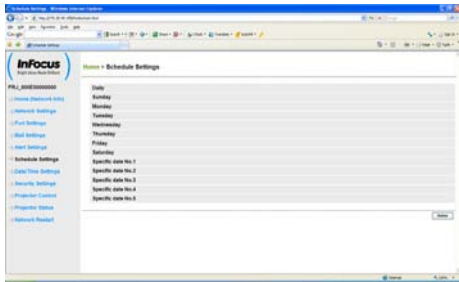

Visualiza y configura los ajustes de programación.

Elemento	Descripción
Diario	Configura la programación diaria.
Domingo	Configura la programación de los días domingo.
Lunes	Configura la programación de los días lunes.
Martes	Configura la programación de los días martes.
Miércoles	Configura la programación de los días miércoles.
Jueves	Configura la programación de los días jueves.
Viernes	Configura la programación de los días viernes.
Sábado	Configura la programación de los días sábado.
Fecha específica nº 1	Configura la programación de la fecha específica N° 1.
Fecha específica nº 2	Configura la programación de la fecha específica N° 2.
Fecha específica nº 3	Configura la programación de la fecha específica N° 3.
Fecha específica nº 4	Configura la programación de la fecha específica N° 4.
Fecha específica nº 5	Configura la programación de la fecha específica N° 5.

3.7 Configuraciones de programa (continuación)

A continuación se muestran los ajustes de la programación.

Elemento	Descripción
Programa	Haga clic en la casilla de verificación [Encendido] para habilitar la programación.
Fecha (Mes/Día)	Configura el mes y el día. Este elemento solamente aparecerá cuando se haya seleccionado Fecha específica (nº 1-5).

Haga clic en el botón **[Aplicar]** para guardar los ajustes.

Los ajustes del evento actual se visualizarán en la lista de programación. Para añadir funciones y eventos adicionales, ajuste los elementos siguientes.

Elemento	Descripción
Hora	Configura el tiempo para ejecutar comandos.
Comando (Parámetro)	Configura los comandos que se van a ejecutar.
Potencia	Configura los parámetros para el control de la alimentación.
Fuente de entrada	Configura los parámetros para el cambio de entrada.
Mi Imagen	Configura los parámetros para la pantalla de datos de Mi Imagen. (📖69)
Mensajería	Configura los parámetros para la pantalla de datos de Mensajero. (📖71)
Pres. Diapos.	Configura los parámetros de Inicio/Parada para la presentación de diapositivas.

Haga clic en el botón **[Registro]** para agregar nuevos comandos a la Lista de programación.

Haga clic en el botón **[Eliminar]** para eliminar comandos de la Lista de programación.

Haga clic en el botón **[Restaurar]** para borrar todos los comandos y reponer los ajustes de programación de la lista de programación.

3.7 Configuraciones de programa (continuación)

NOTA • Después de haber movido el proyector, verifique los ajustes de fecha y hora antes de configurar las programaciones. Un fuerte golpe podría hacer que los ajustes de fecha y hora (📅 58) se alteren.

- Los eventos de **“Mi Imagen”** y **“Mensajería”** no comenzarán correctamente y se producirá un error de ejecución del programa si la lámpara no se enciende y/o los datos para visualización no están almacenados en el proyector en el tiempo de ejecución del evento programado.
- Los eventos de **“Fuente de entrada”** y **“Mi Imagen”** no comenzarán si la función de seguridad está activada y limita el uso del proyector.
- Algunos errores del proyector (como error de temperatura y error de lámpara) impiden que el proyector ejecute correctamente las funciones y los eventos programados.
- Si no se introduce un dispositivo de memoria USB en el proyector o no existen datos de imagen para su visualización a la hora del evento programada, se produce un error de ejecución del programa contra el evento de presentación de diapositivas programado.
- Cuando inicia la presentación de diapositivas, la fuente de entrada se cambiará automáticamente al puerto **USB TYPE A**.
- Los archivos de imagen almacenados en el directorio raíz del dispositivo de memoria USB se visualizarán para la presentación de diapositivas programada.
- Si las funciones o los eventos programados no se ejecutan de la forma configurada, consulte la sección 📖 **“Solución de problemas” en el Manual de usuario**.

3.8 Configuraciones de fecha/hora

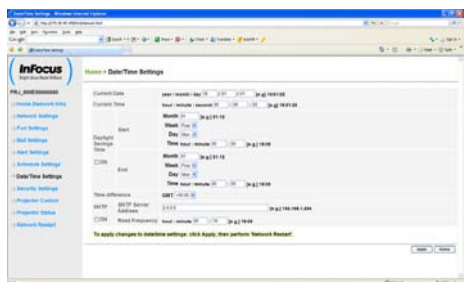

Visualiza y configura los ajustes de fecha y hora.

Elemento	Descripción
Fecha actual	Configura la fecha actual en formato año/mes/día .
Hora actual	Configura la hora actual en formato hora:minuto:segundo .
Horario de verano	Haga clic en la casilla de verificación [ENCENDIDO] para habilitar el horario de verano y configurar los elementos que siguen.
Inicio	Configura la fecha y hora en las que comienza el horario de verano.
Mes	Configura el mes en el que comienza el horario de verano (1~12).
Semana	Configura la semana del mes en la que comienza el horario de verano (Primera, 2, 3, 4, Última).
Día	Configura el día de la semana en el que comienza el horario de verano (Dom, Lun, Mar, Miér, Jue, Vier, Sáb).
Hora	Configura la hora en la que comienza el horario de verano (0~23).
minuto	Configura el minuto en el que comienza el horario de verano (0~59).
Fin	Configura la fecha y hora en las que termina el horario de verano.
Mes	Configura el mes en el que termina el horario de verano (1~12).
Semana	Configura la semana del mes en la que termina el horario de verano (Primera, 2, 3, 4, Última).
Día	Configura el día de la semana en el que termina el horario de verano (Dom, Lun, Mar, Miér, Jue, Vier, Sáb).
Hora	Configura la hora en la que termina el horario de verano (0~23).
minuto	Configura el minuto en el que termina el horario de verano (0~59).

3.8 Configuraciones de fecha/hora (continuación)

Elemento	Descripción
Diferencia horaria	Configura la diferencia de hora. Ajuste la misma diferencia de hora que configuró en su PC. Si está en duda, consulte a su gerente de IT.
SNTP	Haga clic en la casilla de verificación [ENCENDIDO] para recuperar la información de Fecha y Hora del servidor SNTP y configurar los elementos que siguen.
Dirección de servidor SNTP	Configura la dirección del servidor SNTP en el formato de IP. • La dirección contiene no sólo la dirección IP sino también el nombre de dominio, si se configura el servidor DNS válido en los Configuraciones de red . La longitud máxima del nombre del host o dominio es de 255 caracteres.
Leer frecuencia	Configura el intervalo con el que se debe recuperar la información de Fecha y Hora del servidor SNTP (hora:minuto).

Haga clic en el botón **[Aplicar]** para guardar los ajustes.

NOTA • Los ajustes de la nueva configuración se activarán después de reiniciar la conexión a la red. Cuando cambie los ajustes de configuración, tendrá que reiniciar la conexión a la red. Usted podrá reiniciar la conexión a la red haciendo clic en **[Reiniciar red]** del menú principal.

- Si conecta el proyector a una red existente, consulte con el administrador de la red antes de configurar direcciones de servidores.
- Para habilitar la función SNTP, debe configurarse la diferencia de hora.
- El proyector recuperará la información de Fecha y Hora del servidor de hora y anulará los ajustes de hora cuando se habilite el SNTP.
- La hora del reloj interno puede no mantenerse exacta. Se recomienda utilizar el SNTP para mantener una hora exacta.

3.9 Configuraciones de seguridad

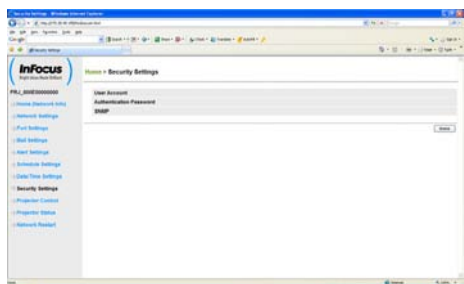

Visualiza y configura contraseñas y otros ajustes de seguridad.

Elemento	Descripción
Cuenta de usuario	Configura el nombre de usuario y la contraseña.
Nombre de usuario	Configura el nombre de usuario. La longitud del texto puede ser de hasta 32 caracteres alfanuméricos.
Contraseña	Configura la contraseña. La longitud del texto puede ser de hasta 255 caracteres alfanuméricos.
Introduzca contraseña de nuevo	Vuelva a introducir la contraseña anterior, para verificación.
Control de red	Configura la contraseña para el control por comandos.
Contraseña	Configura la contraseña. La longitud del texto puede ser de hasta 32 caracteres alfanuméricos.
Password	Vuelva a introducir la contraseña anterior, para verificación.
SNMP	Configura el nombre de la comunidad si se utiliza SNMP.
Nombre de comunidad	Configura el nombre de la comunidad. La longitud del texto puede ser de hasta 64 caracteres alfanuméricos.

Haga clic en el botón **[Aplicar]** para guardar los ajustes.

NOTA • Los ajustes de la nueva configuración se activarán después de reiniciar la conexión a la red. Cuando cambie los ajustes de configuración, tendrá que reiniciar la conexión a la red. Usted podrá reiniciar la conexión a la red haciendo clic en **[Reiniciar red]** del menú principal.

- Sólo pueden utilizarse los números '0-9' y las letras del alfabeto 'a-z' y 'A-Z'.

3.10 Control del proyector

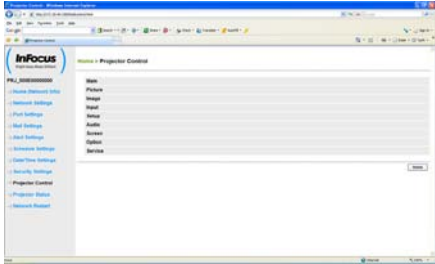

Los elementos que se muestran en la tabla que sigue pueden ejecutarse utilizando el menú Control del proyector. Seleccione un elemento con el ratón.

La mayoría de los elementos tiene un submenú. Vea los detalles en la tabla que sigue.

NOTA • El valor ajustado puede no coincidir con el valor real, si el usuario cambia el valor en forma manual. En ese caso, actualice la página haciendo clic en el botón **[Actualizar]**.

Controla el proyector.

Elemento	Descripción
PRINCIPAL	
POTENCIA	Conecta y desconecta la alimentación eléctrica.
FUENTE	Selecciona la fuente de entrada.
VALORES PREESTABLECIDOS	Selecciona el ajuste de Valores preestablecidos.
EN BLANCO ENCENDIDO/ APAGADO	Activa y desactiva pantalla en blanco.
SILENCIAR	Activa y desactiva silenciamiento.
FIJA	Activa y desactiva Fija.
MAGNIFIQUE	Controla el ajuste de ampliación. Con algunas fuentes de señal de entrada, podría interrumpir "Magnifique" aun cuando no alcance el valore del ajuste máximo.
POSICIÓN MAGNIFIQUE V	Ajusta la posición del punto de partida de ampliación en vertical.
POSICIÓN MAGNIFIQUE H	Ajusta la posición del punto de partida de ampliación en horizontal.
LÍNEAS CON REGLA	Activa / desactiva la Líneas con regla.
MI IMAGEN	Seleccione los datos de MI IMAGEN.
ELIMINAR MI IMAGEN	Borre los datos de MI IMAGEN.

3.10 Control del proyector (continuación)

Elemento	Descripción
IMAGEN	
BRIGHTNESS	Ajusta la configuración de brillo.
CONTRAST	Ajusta la configuración de contraste.
GAMMA	Selecciona el ajuste de gamma.
COLOR TEMP	Selecciona el ajuste de temperatura de color.
COLOR	Ajusta la configuración de color.
TINT	Ajusta la configuración de matiz.
SHARPNESS	Ajusta la configuración de nitidez.
ACTIVE IRIS	Selecciona el ajuste de iris activo.
PREEST. DEL USUARIO	Guarda los datos Preest. del usuario.
VISUALIZ	
RELACIÓN DE ASPECTO	Selecciona el ajuste de aspecto.
SOBREEXPLORAR	Ajusta la configuración de Sobreexplorar.
POSICIÓN VERT.	Ajusta la posición vertical.
POSICIÓN HORIZ.	Ajusta la posición horizontal.
FASE	Ajusta la fase horizontal.
RASTREO	Ajusta el tamaño horizontal.
IMAGEN AUTOMÁT.	Ejecuta el ajuste automático.
ENTR.	
DETECTAR PELÍCULA	Selecciona el ajuste progresivo.
RED. DE RUIDO DE VÍDEO	Selecciona el ajuste de reducción de ruido de video.
ESP. COLOR	Selecciona el espacio de color.
SISTEMA DE VÍDEO	Selecciona el Sistema de vídeo.
ENTRADA COMPUTER - COMPUTER IN1	Selecciona el tipo de señal de entrada COMPUTER IN1 .
ENTRADA COMPUTER - COMPUTER IN2	Selecciona el tipo de señal de entrada COMPUTER IN2 .
RESOLUCIÓN	Selecciona el Resolución.

3.10 Control del proyector (continuación)

Elemento	Descripción
COLOCACION	
CORR. TRAPEZ. AUT.	Ejecuta la corrección automática de distorsión trapezoidal.
KEYSTONE V	Ajusta la configuración de distorsión trapezoidal vertical.
KEYSTONE H	Ajusta la configuración de distorsión trapezoidal horizontal.
CORRECCIÓN DE ESQUINAS	Ajuste la forma de la imagen proyectada en cada una de las esquinas.
CARGA BAJA	Selecciona el Carga Baja.
MONTAJE AL TECHO	Selecciona el Montaje al Techo.
POSTERIOR	Selecciona el Posterior.
MODULO AHORRO DE ENERGÍA	Selecciona el modo ahorro de energía.
SALIDA MONITOR - COMPUTER IN1	Asigna MONITOR OUT cuando se seleccione COMPUTER IN1 .
SALIDA MONITOR - COMPUTER IN2	Asigna MONITOR OUT cuando se seleccione COMPUTER IN2 .
SALIDA MONITOR - LAN	Asigna MONITOR OUT cuando se seleccione LAN .
SALIDA MONITOR - USB TYPE A	Asigna MONITOR OUT cuando se seleccione USB TYPE A .
SALIDA MONITOR - USB TYPE B	Asigna MONITOR OUT cuando se seleccione USB TYPE B .
SALIDA MONITOR - HDMI	Asigna MONITOR OUT cuando se seleccione HDMI™ .
SALIDA MONITOR - COMPONENT	Asigna MONITOR OUT cuando se seleccione COMPONENT .
SALIDA MONITOR - S-VIDEO	Asigna MONITOR OUT cuando se seleccione S-VIDEO .
SALIDA MONITOR - VIDEO	Asigna MONITOR OUT cuando se seleccione VIDEO .
SALIDA MONITOR - STANDBY	Asigna MONITOR OUT en el modo ahorro de energía.

3.10 Control del proyector (continuación)

Elemento	Descripción
AUDIO	
VOLUMEN	Ajusta la configuración de volumen.
ALTAVOCES INTERNOS	Enciende y apaga el altavoz incorporado.
FUENTE DE AUDIO - COMPUTER IN1	Asigna el puerto de entrada FUENTE DE AUDIO-COMPUTER IN1.
FUENTE DE AUDIO - COMPUTER IN2	Asigna el puerto de entrada FUENTE DE AUDIO-COMPUTER IN2.
FUENTE DE AUDIO - LAN	Asigna el puerto de entrada FUENTE DE AUDIO-LAN.
FUENTE DE AUDIO - USB TYPE A	Asigna el puerto de entrada FUENTE DE AUDIO-USB TYPE A.
FUENTE DE AUDIO - USB TYPE B	Asigna el puerto de entrada FUENTE DE AUDIO-USB TYPE B.
FUENTE DE AUDIO - HDMI	Asigna el puerto de entrada FUENTE DE AUDIO-HDMI™.
FUENTE DE AUDIO - COMPONENT	Asigna el puerto de entrada FUENTE DE AUDIO-COMPONENT.
FUENTE DE AUDIO - S-VIDEO	Asigna el puerto de entrada FUENTE DE AUDIO-S-VIDEO.
FUENTE DE AUDIO - VIDEO	Asigna el puerto de entrada FUENTE DE AUDIO-VIDEO.
FUENTE DE AUDIO - STANDBY	Asigna FUENTE DE AUDIO en el modo ahorro de energía.
CANC. DE RUIDO HDMI	Selecciona el ajuste de audio HDMI™.
FUENTE DE AUDIO	Selecciona el nivel del micrófono.
VOLUMEN MIC	Ajusta el volumen del micrófono.
PANTALLA	
IDIOMA	Selecciona el idioma para el OSD.
POSICIÓN DE MENÚ V	Ajusta la posición vertical del menú.
POSICIÓN DE MENÚ H	Ajusta la posición horizontal del menú.
PANT. BLANCO	Selecciona el modo En blanco.
LOGO DE INICIO	Selecciona el modo de pantalla de inicio.
BLOQUEAR CAPTURA	Activa y desactiva la función de bloqueo de BLOQUEAR CAPTURA.
MENSAJES DE PANT	Activa y desactiva la función de mensaje.
LÍNEAS CON REGLA	Selecciona la pantalla de plantilla.
SUB. OCULTOS - CC1	Selecciona la configuración CC1 Closed Caption.
SUB. OCULTOS - CC2	Selecciona la configuración CC2 Closed Caption.
SUB. OCULTOS - DESACT.	Selecciona la configuración DESACT. Closed Caption.

3.10 Control del proyector (continuación)

Elemento	Descripción
OPC.	
FUENTE AUTOMÁT.	Activa y desactiva la función de búsqueda automática de señal.
ENERGÍA CA ACTIVA	Activa y desactiva la función de corrección automática de distorsión trapezoidal.
ENCEND. DIRECTO	Activa/desactiva la función de encendido directo.
POTENCIA AUTOMÁTICA	Configura el temporizador para apagar el proyector cuando no se detecte señal.
USB TYPE B	Selecciona el ajuste USB TYPE B.
TECLA PERSONAL	Asigna las funciones para el botón CUSTOM del control remoto incluido.
FUENTES - FUENTE 1	Activa o desactiva la "Source 1" botón en el mando a distancia opcional Comandante 2.
FUENTES - FUENTE 2	Activa o desactiva la "Source 2" botón en el mando a distancia opcional Comandante 2.
FUENTES - FUENTE 3	Activa o desactiva la "Source 3" botón en el mando a distancia opcional Comandante 2.
FUENTES - FUENTE 4	Activa o desactiva la "Source 4" botón en el mando a distancia opcional Comandante 2.
FUENTE DE ENCENDIDO	Determina qué fuente deberá comprobar en primer lugar el proyector para activar el vídeo durante el encendido.
ECO DEL PUERTO SERIE	Controla si el puerto serie repite caracteres.

3.10 Control del proyector (continuación)

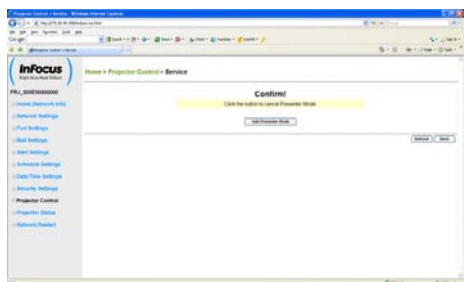

Los elementos que se muestran en la tabla que sigue pueden ejecutarse utilizando el menú **Control del proyector**. Haga clic en [**Abandonar Modo Presentador**].

Elemento	Descripción		
SERVICIO			
<table border="1"> <tr> <td data-bbox="116 593 378 651">Abandonar Modo Presentador</td> <td data-bbox="378 593 1039 651">Fuerza la salida del modo Presentador.</td> </tr> </table>	Abandonar Modo Presentador	Fuerza la salida del modo Presentador.	
Abandonar Modo Presentador	Fuerza la salida del modo Presentador.		

3.11 Estado del proyector

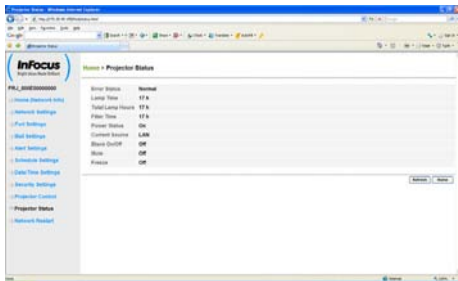

Visualiza y configura el estado actual del proyector.

Elemento	Descripción
Estado de error	Visualiza el estado actual de error.
Timer lamp	Visualiza el tiempo de utilización de la lámpara actual.
Timer filtro	Visualiza el tiempo de utilización del filtro actual.
Estado de potencia	Visualiza el estado actual de la alimentación.
Fuente de actual	Visualiza la fuente de señal de entrada actual.
En blanco encendido/apagado	Visualiza el estado actual (activado/desactivado) de Blank (pantalla en blanco).
Silenciar	Visualiza el estado actual (activado/desactivado) de Mute (silenciamiento).
Congelar	Visualiza el estado actual de Freeze (Fija).

3.12 Reiniciar red

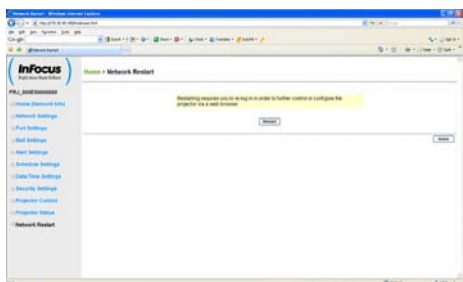

Reinicia la conexión de red del proyector.

Elemento	Descripción
Reiniciar	Reinicia la conexión de red del proyector a fin de activar nuevos ajustes de configuración.

NOTA • El reinicio requiere que usted vuelva a iniciar la sesión, a fin de controlar o configurar posteriormente el proyector mediante un navegador de la Web. Espere 30 segundos o más después de hacer clic en el botón **[Reiniciar]** para iniciar la sesión nuevamente.

4. Función Mi Imagen

El proyector puede visualizar imágenes fijas que se transfieren a través de la red.

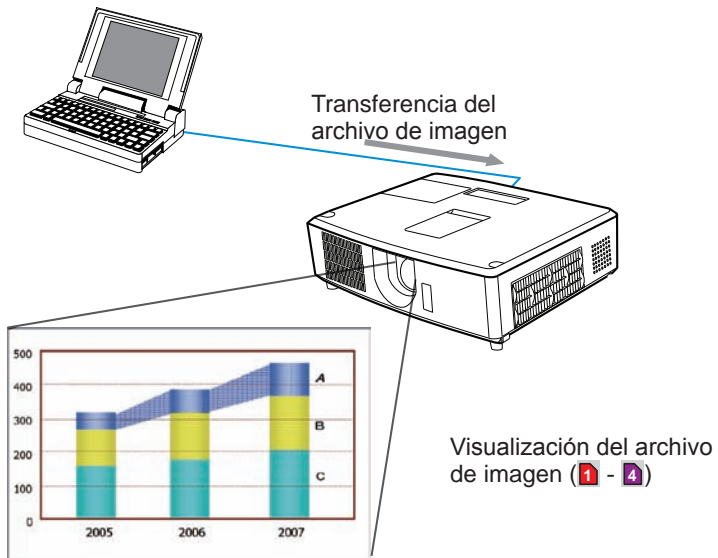

La transmisión MI IMAGEN requiere una aplicación exclusiva para su PC. Es necesaria la aplicación PJIimg/Projector Image Tool para utilizar la transmisión MI IMAGEN. Puede descargarla desde el sitio Web de InFocus (<http://www.infocus.com/support>). Para ver las instrucciones, consulte el manual de la aplicación.

Para visualizar la imagen transferida, seleccione el elemento MI IMAGEN en el menú RED. Para obtener más información, vea la descripción del elemento MI IMAGEN en el menú RED. (📖 **Menú RED en el Manual de usuario**)

NOTA • Pueden asignarse hasta 4 archivos de imagen como máximo.

- Utilizando **TECLA PERSONAL** que registró MI IMAGEN se puede visualizar la imagen transferida. (📖 **Menú OPC. en el Manual de usuario**)
- El archivo de imagen puede visualizarse también utilizando la función de programación desde el navegador de la Web. Consulte el punto **7.3 Programación de eventos** (📖 80) en detalle.
- Si visualiza los datos de MI IMAGEN en la pantalla mientras utiliza la función de Visualización USB, la aplicación para la pantalla USB se cerrará. Para reiniciar la aplicación, salga de la función MI IMAGEN; el software del proyector, LiveViewerLiteUSB.exe, volverá a funcionar. (📖 **Visualización USB en el Manual de usuario**)

4. Función Mi Imagen (continuación)

Configure los ítems siguientes desde un navegador de la Web cuando utilice la función MI IMAGEN.

Ejemplo: Si la dirección IP del proyector está ajustada a **192.168.1.10**:

- 1) Introduzca "**http://192.168.1.10/**" en la barra de dirección del navegador de la Web.
- 2) Introduzca su nombre de usuario y su contraseña y, a continuación, haga clic en **[Aceptar]**.
- 3) Haga clic en **[Configuraciones de puerto]** del menú principal.
- 4) Haga clic en la casilla de verificación **[Encendido]** para abrir **Puerto de Mi Imagen (Puerto:9716)**. Haga clic en la casilla de verificación **[Encendido]** para el ajuste de **[Autenticación]** cuando se requiera autenticación, de lo contrario, vacíe tal casilla.
- 5) Haga clic en el botón **[Aplicar]** para guardar los ajustes.

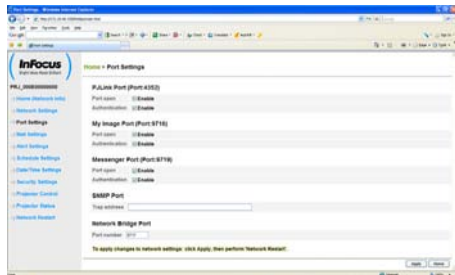

Para habilitar el ajuste de autenticación, se requerirán los ajustes siguientes.

- 6) Haga clic en **[Configuraciones de seguridad]** del menú principal.
- 7) Seleccione **[Control de red]** e introduzca la contraseña de autenticación deseada.
- 8) Haga clic en el botón **[Aplicar]** para guardar los ajustes.

NOTA • La contraseña de autenticación será la misma que para **Puerto de control de red 1 (Puerto: 23)**, **Puerto de control de red 2 (Puerto: 9715)**, **Puerto PJLink™ (Puerto: 4352)**, **Puerto de Mi Imagen (Puerto: 9716)** y **Puerto de Mensajería (Puerto:9719)**.

• Los ajustes de la nueva configuración se activarán después de reiniciar la conexión a la red. Cuando cambie los ajustes de configuración, tendrá que reiniciar la conexión a la red. Usted podrá reiniciar la conexión a la red haciendo clic en **[Reiniciar red]** del menú principal.

5. Función de Mensajero

El proyector puede visualizar en la pantalla los datos de texto transferidos a través de la red.

Los datos de texto podrán visualizarse en la pantalla de dos formas, una en la que se visualiza el texto transferido desde el ordenador en tiempo real, y otra en la que se elige y visualiza un texto entre los almacenados en el ordenador.

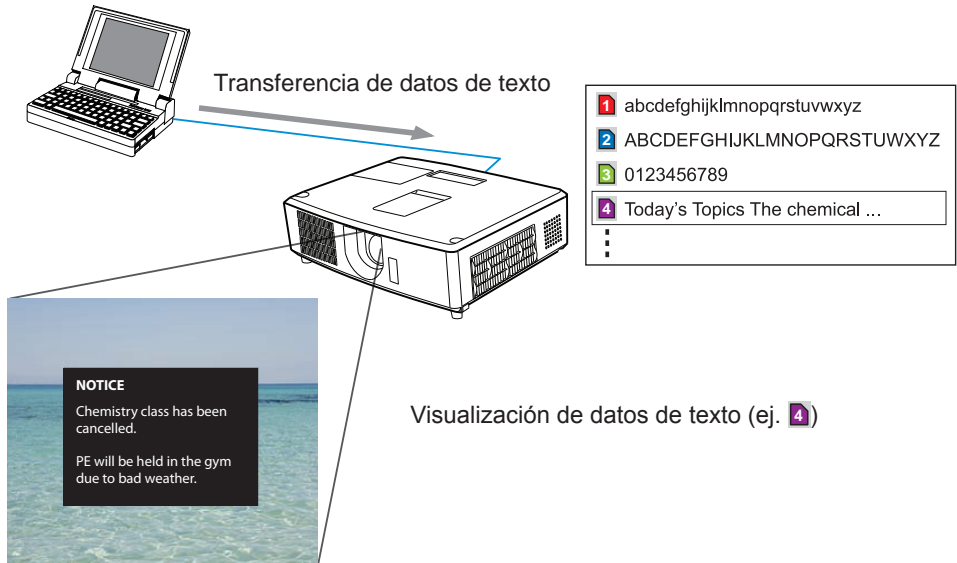

La función de Mensajero requiere una aplicación exclusiva para su ordenador. Para editar, transferir, y visualizar datos de texto, utilice la aplicación. Puede descargarla desde el sitio Web de InFocus (<http://www.infocus.com/support>). Para ver las instrucciones y los detalles de la función de Mensajero, consulte el manual de la aplicación.

NOTA • En el proyector es posible almacenar hasta 12 juegos de datos de texto como máximo.

• Utilizando **TECLA PERSONAL** que registró MENSAJERO se puede activar/desactivar la visualización de texto del mensajero. (📖 **Menú OPC. en el Manual de usuario**)

• El archivo de texto puede visualizarse también utilizando la función de programación a través del navegador de la Web. Consulte la sección **3.4 Programación de eventos** (📖 80) para obtener detalles.

5. Función de Mensajero (continuación)

Configure los ítems siguientes desde un navegador de la Web cuando utilice la función de Mensajero.

Ejemplo: Si la dirección IP del proyector está ajustada a **192.168.1.10**:

- 1) Introduzca "**http://192.168.1.10**" en la barra de dirección del navegador de la Web.
- 2) Introduzca su nombre de usuario y su contraseña y, a continuación, haga clic en **[Aceptar]**.
- 3) Haga clic en **[Configuraciones de puerto]** del menú principal.
- 4) Haga clic en la casilla de verificación **[Encendido]** para abrir **Puerto de Mensajería (Puerto:9719)**. Haga clic en la casilla de verificación **[Encendido]** para el ajuste de **[Authentication]** cuando se requiera autenticación, de lo contrario, vacíe tal casilla.
- 5) Haga clic en el botón **[Aplicar]** para guardar los ajustes.

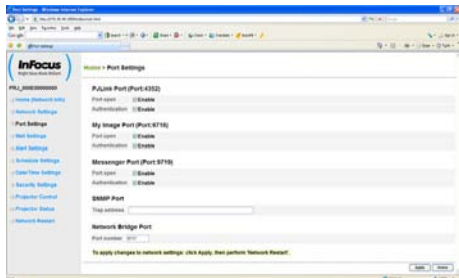

Para habilitar el ajuste de autenticación, se requerirán los ajustes siguientes.

- 6) Haga clic en **[Configuraciones de seguridad]** del menú principal.
- 7) Seleccione **[Control de red]** e introduzca la contraseña de autenticación deseada.
- 8) Haga clic en el botón **[Aplicar]** para guardar los ajustes.

NOTA • La contraseña de autenticación será la misma que para **Puerto de control de red 1 (Puerto: 23)**, **Puerto de control de red 2 (Puerto: 9715)**, **Puerto PJLink™ (Puerto: 4352)**, **Puerto de Mi Imagen (Puerto: 9716)** y **Puerto de Mensajería (Puerto:9719)**.

• Los ajustes de la nueva configuración se activarán después de reiniciar la conexión a la red. Cuando cambie los ajustes de configuración, tendrá que reiniciar la conexión a la red. Usted podrá reiniciar la conexión a la red haciendo clic en **[Reiniciar red]** del menú principal.

6. Función Puente de red

Este proyector está equipado con la función **PUENTE DE RED** para realizar una conversión mutua de un protocolo de red y una interfaz de serie. Mediante la función **PUENTE DE RED**, un ordenador conectado con este proyector mediante una comunicación Ethernet puede controlar un dispositivo externo que está conectado con este proyector mediante comunicación RS-232C como terminal de red.

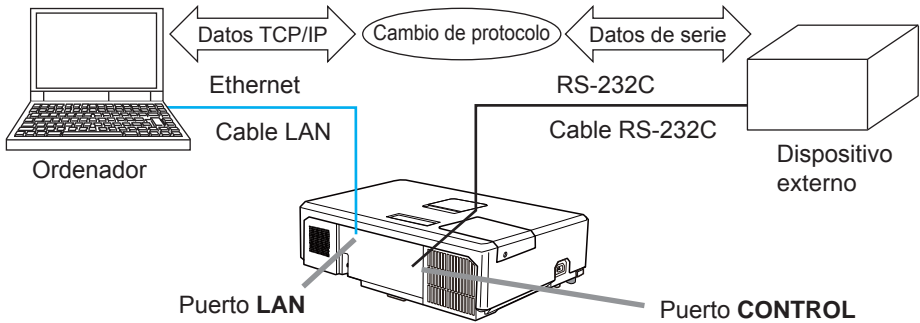

6.1 Conectar dispositivos

- 1) Conecte el puerto **LAN** del proyector y el puerto LAN del ordenador con un cable LAN, para comunicación Ethernet.
- 2) Conecte el puerto **CONTROL** del proyector y el puerto RS-232C del dispositivo con un cable RS-232C, para comunicación RS-232C.

NOTA • Antes de conectar los dispositivos, lea los manuales de los mismos para garantizar la conexión. Para la conexión RS-232C, compruebe las especificaciones de cada puerto y utilice el cable adecuado.

6.2 Configuración de la comunicación

Para configurar la comunicación utilizando PUENTE DE RED para el proyector, use los elementos del menú COMUNICACIÓN. Abra el menú del proyector y seleccione el menú COMUNICACIÓN. (📖 **Menú OPC. - SERVICIO – COMUNICACIÓN en el Manual de usuario**)

- 1) Mediante el menú TIPO DE COMUNICACIÓN, seleccione el PUENTE DE RED para el puerto **CONTROL**.
- 2) Mediante el menú CONFIGURACIÓN EN SERIE, seleccione la velocidad media de transferencia y la paridad del puerto **CONTROL**, de acuerdo con la especificación del puerto RS-232C del dispositivo conectado.

Elemento	Condición
VELOCIDAD EN BAUDIOS	4800bps/9600bps/19200bps/38400bps
PARIDAD	NINGUNO/IMP/IMP/IMP/IMP
Longitud de datos	8 bit (fija)
Bit de inicio	1 bit (fijo)
Bit de parada	1 bit (fijo)

- 3) Al utilizar el menú MÉTODO DE TRANSMISIÓN, ajuste el método adecuado para el puerto **CONTROL** según su utilización.

NOTA • La opción APAGADO se selecciona para el TIPO DE COMUNICACIÓN como configuración predeterminada.

• Con el menú COMUNICACIÓN, configure la comunicación. Recuerde que una configuración incorrecta podría causar un funcionamiento incorrecto de la comunicación.

• Cuando el TIPO DE COMUNICACIÓN esté ajustado a PUENTE DE RED, el puerto **CONTROL** no aceptará comandos de RS-232C.

6.3 Puerto de comunicación

Para la función PUERTO DE RED, envíe los datos del ordenador al proyector utilizando el **Puerto de Puente de Red** configurado en "Configuraciones de puerto" del navegador. (📖 50)

NOTA • Cualquier número entre 1024 y 65535, excepto 9715, 9716, 9719, 9720, 5900, 5500 y 4352, puede configurarse como número de **Puerto de Puente de Red**. Se establece en 9717 como configuración predeterminada.

6.4 Método de transmisión

El método de transmisión puede seleccionarse en los menús, sólo cuando se selecciona el PUENTE DE RED para el TIPO DE COMUNICACIÓN.

(📖 **Menú OPC. - SERVICIO – COMUNICACIÓN en el Manual de usuario**)

DÚPLEX MEDIO ↔ DÚPLEX COMPLETO

6.4.1 DÚPLEX MEDIO

Este método permite que el proyector realice una comunicación bidireccional, pero sólo se permite una dirección cada vez, bien transmitir o recibir datos. El método no permite que el proyector reciba los datos del ordenador mientras espera datos de respuesta de un dispositivo externo. Una vez que el proyector reciba los datos de respuesta de un dispositivo externo o cuando el tiempo límite de respuesta haya pasado, el proyecto puede recibir los datos del ordenador. Eso significa que el proyector controla la transmisión y recepción de los datos para sincronizar la comunicación.

Para utilizar el método DÚPLEX MEDIO, configure el TIEMPO LÍMITE DE RESPUESTA siguiendo las instrucciones de abajo.

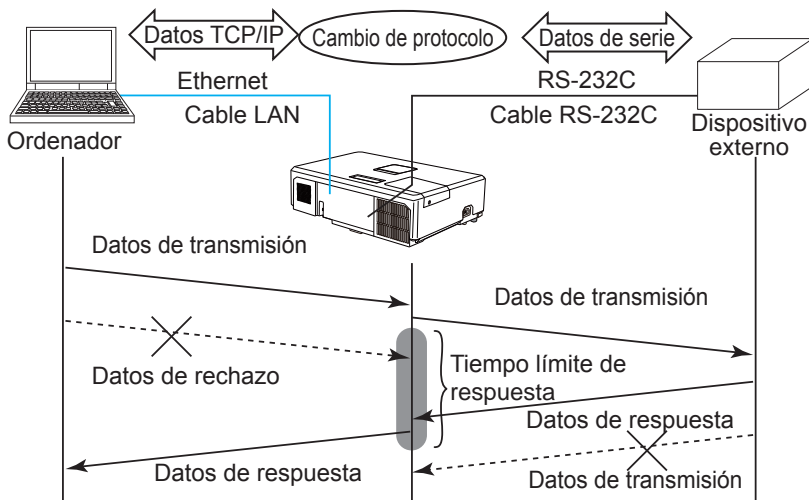

Mediante el menú TIEMPO LÍMITE DE RESPUESTA, ajuste el tiempo de espera de datos de respuesta desde un dispositivo externo. (📖 **Menú OPC. - SERVICIO – COMUNICACIÓN en el Manual de usuario**)

APAGADO ↔ 1s ↔ 2s ↔ 3s (↔ APAGADO)

6.4 Método de transmisión (continuación)

NOTA • Con el método DÚPLEX MEDIO, el proyector puede enviar un máximo de 254 bytes a una vez.

- Si no es necesario supervisar los datos de respuesta desde un dispositivo externo y el TIEMPO LÍMITE DE RESPUESTA está ajustado en APAGADO, el proyecto puede recibir los datos desde el ordenador y enviarlos a un dispositivo externo continuamente.

La opción APAGADO está seleccionada como configuración predeterminada.

6.4.2 DÚPLEX COMPLETO

Este método permite que el proyector realice una comunicación bidireccional, transmitiendo y recibiendo datos al mismo tiempo, sin supervisar los datos de respuesta desde un dispositivo externo.

Con este método, el ordenador y un dispositivo externo enviarán los datos sin sincronización. Si es necesario sincronizarlos, configure el ordenador para realizar la sincronización.

NOTA • Si el ordenador controla la sincronización de la transmisión y recepción de datos, tal vez no pueda controlar un dispositivo externo bien dependiendo del estado de procesamiento del proyector.

7. Otras funciones

7.1 Alertas de correo electrónico

El proyector puede enviar automáticamente un mensaje de alerta a las direcciones de correo electrónico especificadas cuando detecte alguna condición que requiera mantenimiento, o detecte un error.

NOTA • Pueden especificarse hasta cinco direcciones de correo electrónico.
• El proyector puede no lograr enviar un correo electrónico si se queda repentinamente sin alimentación.

Ajustes de correo (📖52)

Para utilizar la función de alerta de correo electrónico del proyector, configure los elementos que siguen mediante un navegador de la Web.

Ejemplo: si la dirección IP del proyector se ajusta como **192.168.1.10**:

- 1) Introduzca “**http://192.168.1.10/**” en la barra de direcciones del navegador de la Web.
- 2) Introduzca su nombre de usuario y su contraseña y, a continuación, haga clic en **[Aceptar]**.
- 3) Haga clic en **[Configuraciones de e-mail]** y configure cada elemento.
Consulte el punto **3.5 Configuraciones de e-mail (📖52)** para obtener más información.
- 4) Haga clic en el botón **[Aplicar]** para guardar los ajustes.

NOTA • Haga clic en el botón **[Enviar e-mail de prueba]**, en **[Configuraciones de e-mail]**, para confirmar que los ajustes de correo electrónico sean correctos. El correo que sigue se enviará a las direcciones especificadas.

Línea de asunto	:Test Mail	<Nombre del proyector>
Texto	:Send Test Mail	
	Date	<Fecha de prueba>
	Time	<Hora de prueba>
	IP Address	<Dirección IP del proyector>
	MAC Address	<Dirección MAC del proyector>

7.1 Alertas de correo electrónico (continuación)

- 5) Haga clic en **[Configuraciones de alertas]** en el menú principal, para configurar los ajustes de las Alertas de correo electrónico.
- 6) Seleccione y configure cada elemento de alerta. Consulte el punto **3.6 Configuraciones de alertas** (📖53) para obtener más información.
- 7) Haga clic en el botón **[Aplicar]** para guardar los ajustes.

Los correos electrónicos de avería y advertencia tienen el formato siguiente:

Línea de asunto	:	<Mail title>	<Nombre del proyector>
Texto	:	<Mail text>	
		Date	<Fecha de avería/advertencia>
		Time	<Hora de avería/advertencia>
		IP Address	<Dirección IP del proyector>
		MAC Address	<Dirección MAC del proyector>

7.2 Administración del proyector mediante SNMP

El SNMP (Simple Network Management Protocol) permite administrar la información del proyector sobre estados de avería o de advertencia, desde la computadora que está en la red. En la computadora se deberá disponer del software de administración SNMP para utilizar esta función.

NOTA • Se recomienda que las funciones SNMP sean ejecutadas por un administrador de red.

- El software de administración SNMP debe estar instalado en la computadora para monitorear el proyector a través del SNMP.

Ajustes del SNMP (📖 50)

Configure los elementos que siguen a través de un navegador de la Web, para utilizar el SNMP.

Ejemplo: si la dirección IP del proyector se ajusta como **192.168.1.10**:

- 1) Introduzca "**http://192.168.1.10/**" en la barra de direcciones del navegador de la Web.
- 2) Introduzca su nombre de usuario y su contraseña y, a continuación, haga clic en **[Aceptar]**.
- 3) Haga clic en el botón **[Configuraciones de puerto]**, en el menú principal.
- 4) Haga clic en **[Descargar archivo MIB]** para descargar un archivo MIB.

NOTA • Para utilizar el archivo MIB descargado, especifique el archivo mediante su gestor SNMP.

- 5) Haga clic en la casilla de verificación **[Encendido]** para abrir el **Puerto SNMP**. Configure la dirección IP a la que enviar la trampa SNMP cuando se produzca una avería/advertencia.

NOTA • Después de haber cambiado los ajustes de configuración del **Puerto SNMP**, se requerirá el reinicio de la red. Haga clic en **[Reiniciar red]** y configure los ítems siguientes.

- 6) Haga clic en **[Configuraciones de seguridad]**, en el menú principal.
- 7) Haga clic en **[SNMP]** y configure el nombre de la comunidad en la pantalla que se visualiza.

NOTA • Después de haber cambiado el **Community name**, se requerirá el reinicio de la red. Haga clic en **[Reiniciar red]** y configure los ítems siguientes.

- 8) Configure los ajustes para la transmisión de trampa de averías/advertencias. Haga clic en **[Configuraciones de alertas]**, en el menú principal, y seleccione el elemento de avería/advertencia a configurar.
- 9) Haga clic en la casilla de verificación **[Encendido]** para enviar la trampa SNMP para averías/advertencias. Quite la marca de la casilla de verificación **[Encendido]** si no necesita la transmisión de la trampa de SNMP.
- 10) Haga clic en el botón **[Aplicar]** para guardar los ajustes.

7.3 Programación de eventos

La función de programación permite configurar eventos programados, incluidos el encendido y apagado del equipo. Esto lo convierte en un proyector “autoadministrado”.

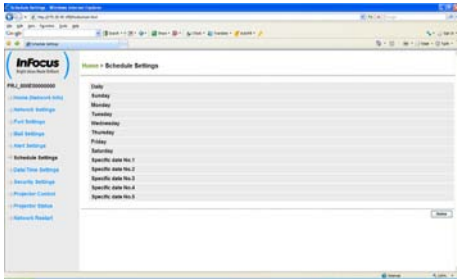

NOTA • Puede programar los siguientes eventos de control: Potencia, Fuente de entrada, Mi Imagen, Mensajería, Pres. Diapos. (📖56)

• El evento de encendido/apagado de alimentación tiene la prioridad más baja entre todos los eventos que están definidos al mismo tiempo.

• Existen 3 tipos de programación: 1) diario 2) semanales 3) fecha específica. (📖55)

• La prioridad para los eventos programados es como sigue: 1) fecha específica 2) semanales 3) diario.

• Se dispone de hasta cinco fechas específicas para eventos programados. Cuando se haya programado más de un evento para la misma fecha y hora, se dará prioridad a los que tengan números menores; por ejemplo, “Fecha específica n° 1” tiene prioridad sobre “Fecha específica n° 2”, etc.

• Asegúrese de ajustar la fecha y la hora antes de habilitar eventos programados. (📖58)

7.3 Programación de eventos (continuación)

Ajustes de programación (📖55)

Los ajustes de programación pueden configurarse desde un navegador de la Web.

Ejemplo: si la dirección IP del proyector se ajusta como **192.168.1.10**:

- 1) Introduzca “**http://192.168.1.10/**” en la barra de direcciones del navegador de la Web.
- 2) Introduzca su nombre de usuario y su contraseña y, a continuación, haga clic en **[Aceptar]**.
- 3) Haga clic en **[Configuraciones de programa]**, en el menú principal, y seleccione el elemento de programación que necesite. Por ejemplo, si desea ejecutar un comando todos los días domingo, seleccione **[Domingo]**.
- 4) Haga clic en la casilla de verificación **[Encendido]** para habilitar la programación.
- 5) Introduzca la fecha (mes/día) para la programación de fechas específicas.
- 6) Haga clic en el botón **[Aplicar]** para guardar los ajustes.
- 7) Después de configurar la hora, el comando y los parámetros, haga clic en **[Registro]** para agregar el nuevo evento.
- 8) Haga clic en el botón **[Eliminar]** cuando desee eliminar una programación.

Existen tres tipos de programación.

- 1) Diario: ejecuta la operación especificada a una hora especificada, todos los días.
- 2) Domingo ~ Sábado: ejecuta la operación especificada a una hora especificada, en un día especificado de la semana.
- 3) Fecha específica: ejecuta la operación especificada en una fecha y hora especificadas.

NOTA • En el modo ahorro de energía, el indicador de **POWER** emitirá una luz verde destellante durante unos 3 segundos cuando se guarde al menos 1 programación “Potencia Encend.”

- Cuando se utiliza la función de programación, el cable de alimentación debe conectarse al proyector y tomacorriente. La función de programación no funciona cuando el interruptor automático de una sala se dispara. El indicador de alimentación se enciende en naranja o verde cuando el proyector esté recibiendo alimentación CA.

7.3 Programación de eventos (continuación)

Ajustes de fecha y hora (📖58)

Los Ajustes de fecha y hora puede ajustarse mediante un navegador de la Web.

Ejemplo: si la dirección IP del proyector se ajusta como **192.168.1.10**:

- 1) Introduzca “**http://192.168.1.10**” en la barra de direcciones del navegador de la Web.
- 2) Introduzca su nombre de usuario y su contraseña y, a continuación, haga clic en **[Aceptar]**.
- 3) Haga clic en **[Configuraciones de fecha/hora]** , en el menú principal, y configure cada elemento. Para obtener más información, consulte el punto **3.8 Configuraciones de fecha/hora.** (📖58)
- 4) Haga clic en el botón **[Aplicar]** para guardar los ajustes.

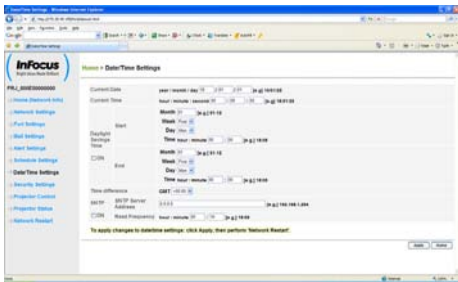

7.4 Control por comandos a través de la red

Usted puede configurar y controlar el proyector a través de la red, utilizando comandos de RS-232C.

Puerto de comunicación

Están asignados para el control por comandos los dos puertos siguientes.

TCP #23 (**Puerto de control de red 1 (Puerto: 23)**)

TCP #9715 (**Puerto de control de red 2 (Puerto: 9715)**)

NOTA • El control de comandos solamente estará disponible a través del puerto especificado arriba.

Ajustes de control por comandos (📖50)

Cuando utilice el control por comandos, configure los elementos que siguen desde un navegador de la Web.

Ejemplo: si la dirección IP del proyector se ajusta como **192.168.1.10**:

- 1) Introduzca “**http://192.168.1.10/**” en la barra de direcciones del navegador de la Web.
- 2) Introduzca su nombre de usuario y su contraseña y, a continuación, haga clic en **[Aceptar]**.
- 3) Haga clic en **[Configuraciones de puerto]**, en el menú principal.

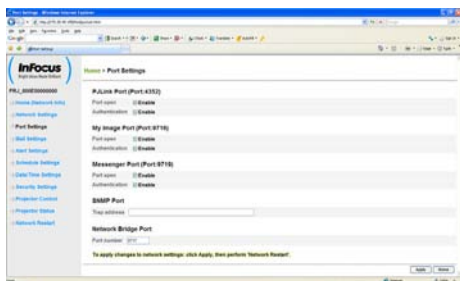

- 4) Haga clic en el botón **[Aplicar]** para guardar los ajustes.

7.4 Control por comandos a través de la red (continuación)

Cuando se habilita el ajuste de autenticación, se requieren los ajustes siguientes.

( 60)

- 7) Haga clic en [**Configuraciones de seguridad**] , en el menú principal.
- 8) Haga clic en [**Control de red**] e ingrese la contraseña de autenticación deseada.
 - * Vea la NOTA.
- 9) Haga clic en el botón [**Aplicar**] para guardar los ajustes.

NOTA • La contraseña de autenticación será la misma que para **Puerto de control de red 1 (Puerto: 23)**, **Puerto de control de red 2 (Puerto: 9715)**, **Puerto PJLink™ (Puerto: 4352)**, **Puerto de Mi Imagen (Puerto: 9716)** y **Puerto de Mensajería (Puerto:9719)**.

• Los ajustes de la nueva configuración se activarán después de reiniciar la conexión a la red. Cuando cambie los ajustes de configuración, tendrá que reiniciar la conexión a la red. Usted podrá reiniciar la conexión a la red haciendo clic en [**Reiniciar red**] del menú principal.

Formato de comandos y Formato de respuesta

Para el comando y la información de respuesta de formato, consulte: RS232 Mando y control de Guía.

8. Solución de problemas

Problema		Causa probable	Verificaciones a realizar	Número de página de referencia
No hay imagen		El proyector no está encendido.	¿Está encendida la lámpara del proyector?	*17
		La fuente de entrada del proyector no está cambiada a LAN.	¿Está el proyector cambiado a LAN?	*18
Conexión a la red	El proyector al que usted desea conectarse no se encuentra en la lista de proyectores disponibles	Los ajustes de red de la PC y/o del proyector no están configurados correctamente.	Compruebe las configuraciones de red del PC y del proyector. Si cambia los ajustes del proyector, desconecte su alimentación de CA y vuelva a conectarla. Si usted sólo lleva el proyector al modo de alimentación ESPERA y luego lo enciende nuevamente, los nuevos ajustes podrían no tener efecto.	–
		En su PC hay instalado un software de cortafuegos diferente del cortafuegos de Windows®.	Consulte el software del cortafuegos en el manual y proceda a una de las siguientes opciones: - Excluya "LiveViewer" de la lista de elementos de bloqueo - Desactive el cortafuegos mientras utiliza "LiveViewer"	–
	No se puede establecer la comunicación	Los ajustes de red de la PC y/o del proyector no están configurados correctamente.	Compruebe las configuraciones de red del PC y del proyector.	–
		Se utiliza un punto de acceso y su PC está conectado al punto de acceso a través de una LAN inalámbrica.	Utilice las utilidades de la red que vengan con su PC o su tarjeta de LAN inalámbrica para establecer una conexión de red inalámbrica. Para ver los detalles, consulte el manual del PC o de la tarjeta.	–

(continúa en la página siguiente)

* Manual de usuario

8. Solución de problemas (continuación)

Problema		Causa probable	Verificaciones a realizar	Número de página de referencia
Presentación de Red	La imagen proyectada es algo lenta comparada con la de la PC	El proyector no logra transmitir imágenes dinámicas como las de la animación PowerPoint® a plena velocidad.	El cambio de prioridad a "Transmission Speed" en el menú options puede ayudar a mejorar la velocidad.	41
		La tasa de compresión que está utilizándose para la transferencia de imágenes es demasiado baja.	El cambio de prioridad a "Transmission Speed" en el menú options puede ayudar a mejorar la velocidad.	41
	No se visualizan las películas correctamente.	En algunas combinaciones de tarjeta de vídeo de PC y software de aplicación, es posible que la imagen auténtica (sobre todo películas reproducidas por un reproductor multimedia) no se transfiera al proyector con "LiveViewer".	Si hay una función de ajuste del nivel de aceleración en su aplicación, intente ajustarla. Consulte el manual de su aplicación para obtener más detalles.	—
	La conexión de red entre el PC y el proyector se desconecta cuando la resolución de la pantalla del PC se cambia durante la Presentación de Red.	La conexión de red PC-Proyector se puede desconectar cuando la resolución de visualización del PC cambia al visualizar la imagen.	Vuelva a conectar usando el "Botón Conexión" después de cambiar la resolución de visualización del PC o bien cambie la resolución de visualización antes de conectar el "LiveViewer".	37
	Las imágenes contienen gran cantidad de ruido.	La tasa de compresión que está utilizándose para la transferencia de imágenes es demasiado alta.	Pruebe ajustando la prioridad a "Image Quality" en el menú Option de "LiveViewer". Es posible que experimente un descenso en la velocidad.	41
	No hay efectos de transparencia ni translucidez (Glass)	Utilización de "LiveViewer" con el modo Windows® Aero®.	"LiveViewer" no es compatible con estas funciones de Windows Vista® Aero®.	—

(continúa en la página siguiente)

8. Solución de problemas (continuación)

Problema	Causa probable	Verificaciones a realizar	Número de página de referencia
Otros- La información del proyector a la PC no es correcta o no es completa- El proyector no responde- La imagen de la pantalla está congelada.	La comunicación entre el proyector y la PC no está funcionando bien. Las funciones RED del proyector no están funcionando bien.	Intente con "REINICIAR RED" en el menú RED.	*63

* Manual de usuario

Free Manuals Download Website

<http://myh66.com>

<http://usermanuals.us>

<http://www.somanuals.com>

<http://www.4manuals.cc>

<http://www.manual-lib.com>

<http://www.404manual.com>

<http://www.luxmanual.com>

<http://aubethermostatmanual.com>

Golf course search by state

<http://golfingnear.com>

Email search by domain

<http://emailbydomain.com>

Auto manuals search

<http://auto.somanuals.com>

TV manuals search

<http://tv.somanuals.com>