



ENGLISH

# OWNER'S MANUAL

# INSIGNIA™

## 13" COLOR TELEVISION

IS-TV040917

### CAUTION

Changes or modifications not expressly approved by the party responsible for compliance with the FCC Rules could void the user's authority to operate this equipment.

### ATTENTION

If you purchase a universal remote control from your local retailer, please contact the remote manufacturer for the required programming code.

### TV/CATV MODE SELECTION

When shipped from the factory, the TV/CATV menu option is set to the "CATV" (Cable Television) mode. If not using CATV, set this menu option to "TV" mode.

IF CONTACT WITH CUSTOMER SERVICE IS REQUIRED  
PLEASE HAVE THE MODEL NUMBER READY PRIOR TO THE CALL  
**CUSTOMER SERVICE - 1-877-467-4289**

**INSIGNIA WEBSITE**  
FOR INFORMATION ON OUR OTHER PRODUCTS,  
PLEASE VISIT OUR WEBSITE AT  
[www.insignia-products.com](http://www.insignia-products.com)

Manufactured for Insignia Products  
7601 Penn Ave S.  
Richfield, MN 55423 USA



J3R01121A SH 05/03

Printed in Thailand

## FEATURES

**Quartz PLL Frequency Synthesized Tuning System** - Electronically locks in and memorizes available channels for perfect reception.

**181 Channel Tuner** - The tuning system is capable of receiving all 68 VHF/UHF standard broadcast channels that are available in your area. When operating on a cable system, it can tune to the standard VHF channel frequencies plus up to 113 cable channel frequencies. The actual number of channels received depends upon channel reception in your area or your cable system.

**On-Screen 3 Language Display** - This TV can display the on screen language in English, Spanish or French.

**Picture Adjustments Using The Remote Control** - The On-Screen display allows precise remote control adjustment of BRIGHTNESS, COLOR, CONTRAST, SHARPNESS and TINT.

**Sleep Timer** - Operable from the remote control, this TV can be programmed up to 120 minutes to turn off automatically.

**Memory Back Up** - This system prevents loss of memorized channel selections in case a power interruption to the TV should occur.

**Closed Captioned Decoder** - Displays text captions or 1/2 of full screen text on the screen for hearing impaired viewers.

**V-Chip** - The V-Chip function can read the rating of a TV program or movie content if the program is encoded with this information. The V-Chip will allow you to set a restriction level.

## ANTENNA/CATV CONNECTIONS

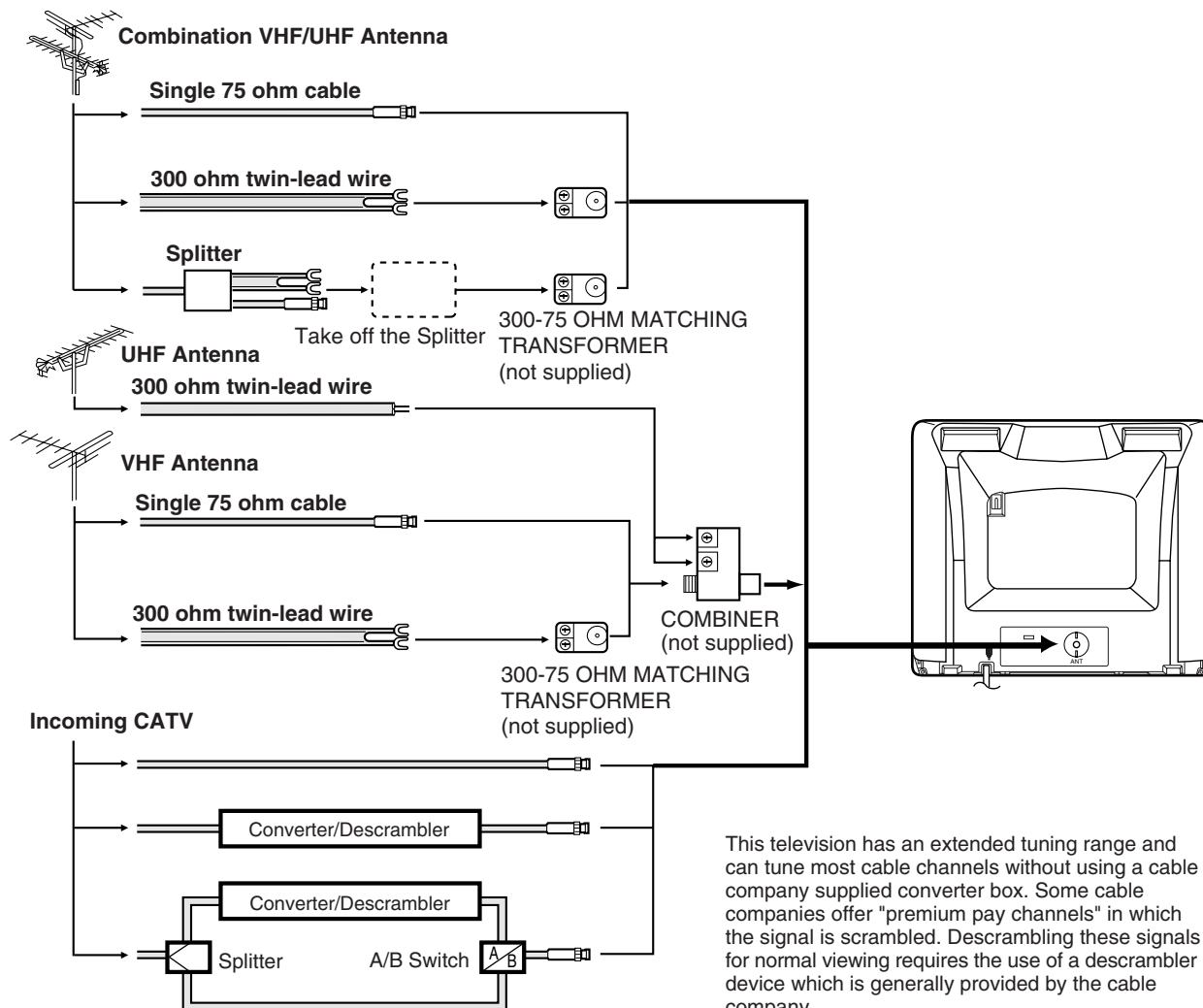

This television has an extended tuning range and can tune most cable channels without using a cable company supplied converter box. Some cable companies offer "premium pay channels" in which the signal is scrambled. Descrambling these signals for normal viewing requires the use of a descrambler device which is generally provided by the cable company.

### Combination VHF/UHF Antenna (Single 75 ohm cable or 300 ohm twin-lead wire)

Connect the 75 ohm cable from a combination VHF/UHF antenna to the antenna jack.

If your combination antenna has a 300 ohm twin-lead wire, use the 300-75 ohm matching transformer (not supplied).

### Combination VHF/UHF Antenna (Separate VHF and UHF 300 ohm twin-lead)

Connect the UHF twin-lead wire to a combiner (not supplied). Connect the VHF twin-lead to the 300-75 ohm matching transformer (not supplied). Attach the transformer to the combiner. Attach the combiner to the antenna jack.

### Separate VHF/UHF Antenna

Connect the 75 ohm cable from the VHF antenna and the UHF antenna twin-lead to a combiner (not supplied). Attach the combiner to the antenna jack.

**NOTE:** If your VHF antenna has a twin-lead wire, use the 300-75 ohm matching transformer (not supplied), then connect the transformer to the combiner.

### For Subscribers to Basic Cable TV Service

For basic cable service not requiring a converter/descrambler box, connect the CATV 75 ohm coaxial cable directly to the antenna jack on the back of the television.

### For Subscribers to Scrambled Cable TV Service

If you subscribe to a cable service which requires the use of a converter/descrambler box, connect the incoming cable to the converter/descrambler box and connect the output of the box to the antenna jack on the back of the television. Follow the connections shown left. Set the television to the output of the converter/descrambler box (usually channel 3 or 4) and use the converter/descrambler box to select channels.

### For Subscribers to Unscrambled Basic Cable with Scrambled Premium Channels

If you subscribe to a cable service in which basic cable channels are unscrambled and premium channels require the use of a converter/descrambler box, you may wish to use a two-set signal splitter (sometimes called a "two-set coupler") and an A/B switch box from the cable installer or an electronics supply store. Follow the connections shown left. With the switch in the "B" position, you can directly tune any unscrambled channels on your TV. With the switch in the "A" position, tune your TV to the output of the converter/descrambler box (usually channel 3 or 4) and use the box to tune scrambled channels.



**CAUTION**  
RISK OF ELECTRIC SHOCK  
DO NOT OPEN

**CAUTION:** TO REDUCE THE RISK OF ELECTRIC SHOCK, DO NOT REMOVE COVER (OR BACK). NO USER-SERVICEABLE PARTS INSIDE. REFER SERVICING TO QUALIFIED SERVICE PERSONNEL.

The lightning flash with arrowhead symbol, within an equilateral triangle is intended to alert the user to the presence of uninsulated dangerous voltage within the product's enclosure that may be of sufficient magnitude to constitute a risk of electric shock.

The exclamation point within an equilateral triangle is intended to alert the user to the presence of important operating and maintenance (servicing) instructions in the literature accompanying the appliance.

**WARNING:** TO PREVENT FIRE OR SHOCK HAZARD, DO NOT EXPOSE THIS APPLIANCE TO RAIN OR MOISTURE.  
**CAUTION:** TO PREVENT ELECTRIC SHOCK DO NOT USE THIS POLARIZED PLUG WITH AN EXTENSION CORD, RECEPTACLE OR OTHER OUTLET UNLESS THE BLADES CAN BE FULLY INSERTED TO PREVENT BLADE EXPOSURE.

## IMPORTANT SAFEGUARDS

- 1. READ INSTRUCTIONS-** All the safety and operating instructions should be read before the unit is operated.
- 2. RETAIN INSTRUCTIONS-** The safety and operating instructions should be retained for future reference.
- 3. HEED WARNINGS-** All warnings on the unit and in the operating instructions should be adhered to.
- 4. FOLLOW INSTRUCTIONS-** All operating and use instructions should be followed.
- 5. CLEANING-** Unplug this unit from the wall outlet before cleaning. Do not use liquid cleaners or aerosol cleaners. Use a damp cloth for cleaning the exterior cabinet only.
- 6. ATTACHMENTS-** The manufacturer of this unit does not make any recommendations for attachments, as they may cause hazards.
- 7. WATER AND MOISTURE-** Do not use this unit near water. For example, near a bathtub, washbowl, kitchen sink, laundry tub, in a wet basement, or near a swimming pool.
- 8. ACCESSORIES-** Do not place this unit on an unstable cart, stand, tripod, bracket, or table. The unit may fall, causing serious injury, and serious damage to the unit.
- 8A.** An appliance and cart combination should be moved with care. Quick stops, excessive force, and uneven surfaces may cause the appliance and cart combination to overturn.
- 9. VENTILATION-** Slots and openings in the cabinet back or bottom are provided for ventilation, to ensure reliable operation of the unit and to protect it from overheating. These openings must not be blocked or covered. The openings should never be blocked by placing the unit on a bed, sofa, rug, or other similar surface. This unit should never be placed near or over a radiator or heat source. This unit should not be placed in a built-in installation, such as a bookcase, or rack unless proper ventilation is provided or the manufacturer's instructions have been adhered to.
- 10. POWER SOURCE-** This unit should be operated only from the type of power source indicated on the rating plate. If you are not sure of the type of power supply to your home, consult your appliance dealer or local power company. For units intended to operate from battery power, or other sources, refer to the operating instructions.
- 11. GROUNDING OR POLARIZATION-** This unit is equipped with a polarized alternating current line plug (a plug having one blade wider than the other). This plug will fit into the power outlet only one way. This is a safety feature. If you are unable to insert the plug fully into the outlet, try reversing the plug. If the plug still fails to fit, contact your electrician to replace your obsolete outlet. Do not defeat the safety purpose of the polarized plug. If your unit is equipped with a 3-wire grounding-type plug, a plug having a third (grounding) pin, this plug will only fit into a grounding-type power outlet. This too, is a safety feature. If you are unable to insert the plug into the outlet, contact your electrician to replace your obsolete outlet. Do not defeat the safety purpose of the grounding-type plug.

PORTABLE CART WARNING  
(symbol provided by RETAC)



S3126A

- d. If the unit does not operate normally by following the operating instructions. Adjust only those controls that are covered by the operating instructions, as an improper adjustment of other controls may result in damage and will often require extensive work by a qualified technician to restore the unit to its normal operation.
- e. If the unit has been dropped or the cabinet has been damaged.
- f. When the unit exhibits a distinct change in performance, this indicates a need for service.
- 20. REPLACEMENT PARTS-** When replacement parts are required, be sure the service technician uses replacement parts specified by the manufacturer or those that have the same characteristics as the original part. Unauthorized substitutions may result in fire, electric shock or other hazards.
- 21. SAFETY CHECK-** Upon completion of any service or repairs to this unit, ask the service technician to perform safety checks to determine that the unit is in proper operating condition.
- 22. HEAT-** The product should be situated away from heat sources such as radiators, heat registers, stoves, or other products (including amplifiers) that produce heat.
- 23. NOTE TO CATV SYSTEM INSTALLER**  
This reminder is provided to call the CATV system installer's attention to Article 820-40 of the NEC that provides guidelines for proper grounding and, in particular, specifies that the cable ground shall be connected to the grounding system of the building, as close to the point of cable entry as practical.

EXAMPLE OF ANTENNA GROUNDING AS PER NATIONAL ELECTRICAL CODE

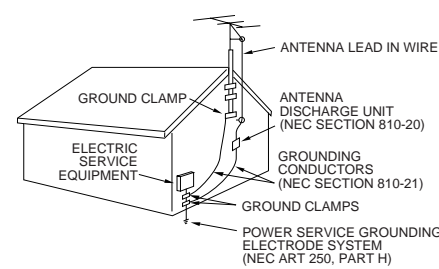

NEC-NATIONAL ELECTRICAL CODE  
S2898A

## REMOTE CONTROL

Before using the remote control transmitter, batteries must first be installed.

### HOW TO INSTALL BATTERIES

1. Open the battery compartment cover.

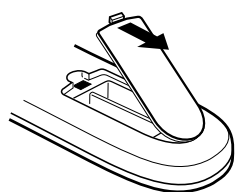

2. Install two "AAA" batteries.

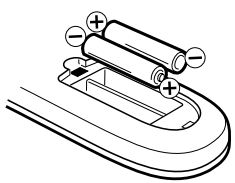

3. Replace the battery compartment cover.

Use two "AAA" batteries for the transmitter. The batteries may last approximately one year depending on how much the remote control is used. For best performance, it is recommended that batteries should be replaced on a yearly basis, or when the remote operation becomes erratic. Do not mix old and new batteries or different types.

### BATTERY PRECAUTIONS

These precautions should be followed when using batteries in this device:

1. Use only the size and type of batteries specified.
2. Be sure to follow the correct polarity when installing the batteries as indicated in the battery compartment. Reversed batteries may cause damage to the device.
3. Do not mix different types of batteries together (e.g. Alkaline and Carbon-zinc) or old batteries with fresh ones.
4. If the device is not to be used for a long period of time, remove the batteries to prevent damage or injury from possible battery leakage.
5. Do not try to recharge batteries not intended to be recharged; they can overheat and rupture. (Follow battery manufacturer's directions.)

## POWER SOURCE

### TO USE AC POWER SOURCE

Use the AC polarized line cord provided for operation on AC. Insert the AC cord plug into a standard 120V 60Hz polarized AC outlet.

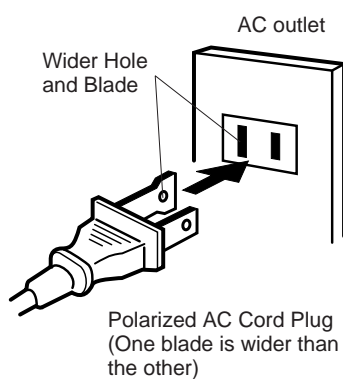

### NOTES:

1. Never connect the AC line cord plug to other than the specified voltage (120V 60Hz). Use the attached power cord only.
2. If the polarized AC cord does not fit into a non-polarized AC outlet, do not attempt to file or cut the blade. It is the user's responsibility to have an electrician replace the obsolete outlet.
3. If you cause a static discharge when touching the unit, and the unit fails to function, simply unplug the unit from the AC outlet, wait a few minutes, and plug it back in. The unit should return to normal operation.

- 12. POWER-CORD PROTECTION-** Power-supply cords should be routed so that they are not likely to be walked on or pinched by items placed upon or against them, paying particular attention to cords at plugs, convenience receptacles, and the point where they exit from the appliance.
- 13. LIGHTNING-** To protect your unit during a lightning storm, or when it is left unattended and unused for long periods of time, unplug it from the wall outlet and disconnect the antenna or cable system. This will prevent damage to the unit due to lightning and power line surges.
- 14. POWER LINES-** An outside antenna system should not be located in the vicinity of overhead power lines, or other electric light or power circuits, or where it can fall into such power lines or circuits. When installing an outside antenna system, extreme care should be taken to keep from touching such power lines or circuits as contact with them might be fatal.
- 15. OVERLOADING-** Do not overload wall outlets and extension cords as this can result in a risk of fire or electric shock.
- 16. OBJECT AND LIQUID ENTRY-** Do not push objects through any openings in this unit as they may touch dangerous voltage points or short out parts that could result in fire or electric shock. Never spill or spray any type of liquid into the unit.
- 17. OUTDOOR ANTENNA GROUNDING-** If an outside antenna or cable system is connected to the unit, be sure the antenna or cable system is grounded to provide some protection against voltage surges and built-up static charges. Section 810 of the National Electrical Code, ANSI/NFPA 70, provides information with respect to proper grounding of the mast and supporting structure, grounding of the lead-in wire to an antenna discharge unit, size of grounding conductors, location of antenna discharge unit, connection to grounding electrodes, and requirements for the grounding electrode.
- 18. SERVICING-** Do not attempt to service this unit yourself as opening or removing covers may expose you to dangerous voltage or other hazards. Refer all servicing to qualified service personnel.
- 19. DAMAGE REQUIRING SERVICE-** Unplug this unit from the wall outlet and refer servicing to qualified service personnel under the following conditions:
  - a. When the power-supply cord or plug is damaged.
  - b. If liquid has been spilled, or objects have fallen into the unit.
  - c. If the unit has been exposed to rain or water.

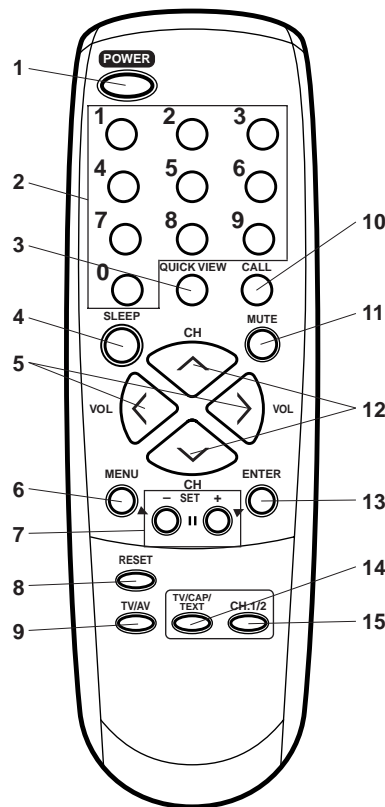

- 1. POWER Button** - Press to turn the TV on. Press again to turn the TV off.
- 2. Direct Channel Selection Buttons (0-9)** - Allows direct access to any channel.
- 3. QUICK VIEW Button** - This button allows you to go back to the previous channel selected by just pressing the QUICK VIEW button. Press this button again to return to the channel you were watching.
- 4. SLEEP Button** - To set the TV to turn off after a preset amount of time, press the SLEEP button on the remote control. The clock will count down 10 minutes each time the button is pressed in the order of 120, 110, 100, ..... 20, 10, 0.
- 5. VOL (VOLUME) < / > Buttons** - Press the > button to increase, or the < button to decrease the volume level.
- 6. MENU Button** - Press to display the On-Screen menu function.
- 7. SET - / + Buttons** - Press to select the desired setting during On-Screen operations.
- 8. RESET Button** - Press to reset the On-Screen picture adjustments to their factory preset positions.
- 9. TV/AV Button** - Switches between TV and external inputs.
- 10. CALL Button** - When you press this button, the channel number will appear in the upper right corner of the screen. Press the button again to remove display from the screen.
- 11. MUTE Button** - To turn off the sound, press this button once. The TV will be silenced and the symbol "MUTE" will appear on the screen. The mute feature can be released by pressing the MUTE button again or one of the VOL < / > buttons.
- 12. CH (CHANNEL) ^ / v Buttons** - Press the ^ button to change to a higher numbered channel set into memory. Press the v button to change to a lower numbered channel set into memory.
- 13. ENTER Button** - Press to enter or select information for On-Screen operations.
- 14. TV/CAP/TEXT Button** - Press this button to switch between normal TV and the two Closed Caption modes (captions and 1/2 of full screen text). Closed Captioning will display text on screen for hearing impaired viewers.
- 15. CH.1/2 Button** - Switches between Channel 1 and Channel 2 in the Closed Caption mode.



## LOCATION OF CONTROLS

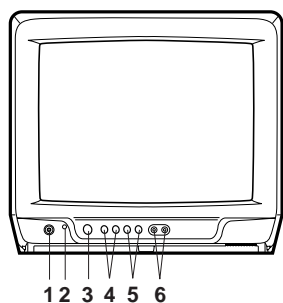

- 1. EARPHONE Jack** - Plug an earphone or monaural headphones with an 1/8" miniplug into this jack for private listening.
- 2. Remote Sensor** - Signals from the Remote Control unit are received here.
- 3. POWER Button** - Press to turn the TV on or off.
- 4. VOLUME ▲/▼ Buttons** - Press to raise or lower the level of the sound.  
(MENU Buttons) - Press both VOLUME ▲/▼ buttons at the same time to display the On-Screen menu functions.  
(SET +/- Buttons) - Press to select the desired setting during On-Screen operations.
- 5. CHANNEL ▲/▼ Buttons** - Press to select a higher or lower numbered channel set into memory.  
(ENTER Button) - Press to enter or select information for On-Screen operations.  
(RESET Button) - Press, while in the On-Screen menu mode, to reset the On-Screen picture adjustments to their factory preset positions.
- 6. AUDIO/VIDEO IN Jacks** - Audio and video signal cables from an external source can be connected here.

## SETTING LANGUAGE

This TV can display the channel number, on screen displays and picture adjustments on the screen in English, Spanish or French.

On-screen language selection (step 3) will automatically appear on the screen when you press the MENU button initially. Select the language you prefer first, then proceed with the other menu options.

- Press the MENU button.
- Press the SET + or - button to select the LANGUAGE mode, then press the ENTER button.
- Press the SET + or - button until the "►" indicator points to the desired language: English (ENGLISH), Spanish (ESPAÑOL) or French (FRANCAIS), then press the ENTER button.
- Press the MENU button again.

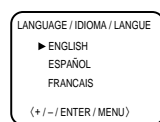
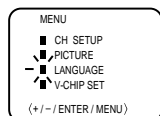

### NOTE:

If Spanish or French is chosen, the Closed Caption indicators will be in the selected language, but the Closed Caption text will not be affected by the language selection.

## TV OPERATION

- To turn on the TV, press the POWER button.
- The VOLUME can be adjusted to a desired level by pressing the VOL (VOLUME) < or > button.

The sound level will be indicated on the TV screen by GREEN BARS AND A NUMBER. As the sound level increases, so do the number of BARS AND THE NUMBER on the screen. The same is true for decreasing the level.

- Set the TV/CATV menu option to the appropriate position. When shipped from the factory, this menu option is in the CATV setting. See "To Memorize Channels".

TV - VHF/UHF channels  
CATV - CABLE TV channels

- CH (CHANNEL) ^ and v buttons**  
Press and release the CH (CHANNEL) ^ or v button. The channel automatically stops at the next channel set into memory. Press and hold the button down to change channels more quickly.

For proper operation, before selecting channels, they should be set into the TV's memory. See "To Memorize Channels".

**DIRECT CHANNEL SELECTION buttons (0-9)** - Press these buttons to select a channel. The channel number will appear on the upper right corner of the TV screen. If an invalid channel number is selected, the display will revert to the previous channel.

**TV MODE DIRECT CHANNEL SELECTION** - When the TV/CATV menu option is in the TV position, all channels can be instantly selected by using two buttons (For example, to select channel 2, press "0", then "2". If you press only "2", channel selection will be delayed for a few seconds). For channels 10 and above, press the 2 digits in order.

### CATV mode direct channel selection

When the TV/CATV menu option is in the CATV position, channels can be selected as follows:

- |         |  |
|---------|--|
| 1-9     | Press "0" twice, then 1-9 as needed.<br>Example, to select channel 2, press "002". |
| 10-12   | Press "0", then remaining 2 digits.<br>Example, to select channel 12, press "012". |
| 13-99   | Press the 2 digits in order.<br>Example, to select channel 36, press "36".         |
| 100-125 | Press the 3 digits in order.<br>Example, to select channel 120, press "120".       |

**NOTE:** If the station being viewed stops broadcasting, the TV will automatically shut off after 15 minutes.

## CLOSED CAPTION

### WHAT IS CLOSED CAPTIONING?

This television has the capability to decode and display Closed Captioned television programs. Closed Captioning will display text on the screen for hearing impaired viewers or it will translate and display text in another language.

### TO VIEW CLOSED CAPTIONS

Press the TV/CAP/TEXT button on the remote control to switch between normal TV and the two Closed Caption Modes (Captions and 1/2 of Full Screen Text).

**Captions:** This Closed Caption Mode will display text on the screen in English or another language (depending on the setting of the Closed Captions CH.1/2 button). Generally, Closed Captions in English are transmitted on Captions Channel 1 and Closed Captions in other languages are transmitted on Captions Channel 2.

**Text:** The Text Closed Caption Mode will usually fill 1/2 of full screen with a programming schedule or other information. After selecting a Closed Caption Mode, it will stay in effect until it is changed, even if the channel is changed. If the Captions signal is lost due to a commercial or a break in the signal, the Captions will reappear when the signal is received again. If the channels are changed, the Captions will be delayed approximately 10 seconds.

The Captions will appear in places on the screen where they will least interfere with the picture, usually on the bottom of the screen. News programs will usually show three-line Closed Captions which scroll onto the screen. Most other shows provide two or three lined Captions placed near the character who is speaking so the viewer can follow the dialogue. Words in italics or underlined describe titles, words in foreign languages or words requiring emphasis. Words that are sung usually appear enclosed by musical notes.

For television programs broadcasting with Closed Captions, look in your TV guide for the Closed Captions symbol (CC).

- When activating the Closed Captioned Decoder, there will be a short delay before the Closed Captioned text appears on the screen.
- Closed Captioned text is only displayed in locations where it is available.
- If no caption signal is received, no captions will appear, but the television will remain in the Caption Mode.
- Misspellings or unusual characters may occasionally appear during Closed Captioning. This is normal with Closed Captioning, especially with live programs. This is because during live programs, captions are also entered live. These transmissions do not allow time for editing.
- When Captions are being displayed, on-screen displays, such as volume and mute may not be seen or may interfere with Closed Captions.
- Some cable systems and copy protection systems may interfere with the Closed Captioned signal.
- If using an indoor antenna or if TV reception is very poor, the Closed Caption Decoder may not appear or may appear with strange characters or misspelled words. In this case, adjust the antenna for better reception or use an outdoor antenna.

## SETTING V-CHIP

This TV is fitted with a V-CHIP controller which provides you with channel viewing access controls and restrictions. This function allows adult screening of TV programs based upon ratings.

- Press the MENU button.
- Press the SET + or - button to select the V-CHIP SET option, then press the ENTER button.
- Enter your password (4 digits) using the Direct channel selection buttons (0-9). In the event of entering an incorrect password press the RESET button. Then press the ENTER button.
- Enter the same password for confirmation, then press the ENTER button.
- Press the SET + or - button to select the V-CHIP option. Press the ENTER button to select the ON.
- Press the SET + or - button to select the TV RATING or MOVIE RATING option. Press the ENTER button.
- Press the SET + or - button to select the desired rating for the applicable video or TV channel. Press the ENTER button.

TV RATING SET- ← → SET+

OFF ↔ TV-Y ↔ TV-Y7 ↔ TV-G ↔ TV-PG ↔ TV-14 ↔ TV-MA

TV-Y : all children  
TV-Y7 : 7 years old and above  
TV-G : children's program

TV-PG : parental guidance  
TV-14 : 14 years old and above  
TV-MA : 17 years old and above

When you select TV-Y7, TV-PG, TV-14 or TV-MA, press the CALL button to explain the rating. Press the SET + or - button to select the desired rating you want. Press the ENTER button to select the setting ON or OFF.

MOVIE RATING SET- ← → SET+

OFF ↔ G ↔ PG ↔ PG-13 ↔ R ↔ NC-17 ↔ X

G : all ages  
PG : parental guidance  
PG-13 : parental guidance for under 13 years old

R : parental guidance for under 17 years old  
NC-17 : 17 years old and above  
X : adult only

- Press the MENU button until the MENU screen is cleared.

### NOTES:

- If you want to change the password, follow steps 1-3 and select the "CHANGE PASSWORD" option then enter your new password.
- The V-Chip function is activated only on programs and tapes that have the rating signal.
- Once you block a program using the V-Chip function, the blocked program cannot be watched based on the content of the show. When the program starts, the "INPUT PASSWORD" will appear on the screen. When you want to release the V-Chip temporarily, enter the password. If you change the channel or turn off the TV while the V-Chip function was temporarily released, the original setting will be resumed. If you return to the channel you were watching you must re-enter your password to temporarily release your V-Chip function again.
- If you are changing channels using a VCR or a cable box, while the TV remains on channel 3 or 4, the V-Chip operates differently. When you enter your password to temporarily release the block on any channel, you have completely disabled the V-Chip function for all stations. To reset the V-Chip turn your TV off and back on.
- Some cable boxes are built with a delay feature, in some cases it can take up to 10 seconds for a program to appear after the password has been input.



## TO MEMORIZE CHANNELS

This TV is equipped with a channel memory feature which allows channels to skip up or down to the next channel set into memory, skipping over unwanted channels. Before selecting channels, they must be programmed into the TV's memory. In addition to normal VHF and UHF channels, this TV can receive up to 113 Cable TV channels. To use this TV with an antenna, set the TV/CATV menu option to the TV setting. When shipped from the factory, this menu option is in the CATV setting.

### TV/CATV SELECTION

- Press the MENU button.
- Press the SET + or - button until the indicator next to "CH SETUP" begins to flash, then press the ENTER button.
- Press the SET + or - button until the indicator next to "TV/CATV" begins to flash.
- Press the ENTER button to select the TV or CATV mode. The arrow indicates the selected mode.
- Press the MENU button twice to return to normal TV viewing.

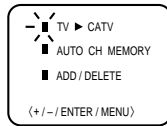
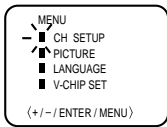

The chart below is typical of many cable system channel allocations.  
**CATV CHART**

Number on this TV	14	15	16	17	18	19	20	21	22
Corresponding CATV channel	A	B	C	D	E	F	G	H	I
23	24	25	26	27	28	29	30	31	32
J	K	L	M	N	O	P	Q	R	S
41	42	43	44	45	46	47	48	49	50
EE	FF	GG	HH	II	JJ	KK	LL	MM	NN
59	60	61	62	63	64	65	66	67	68
VV	AAA	BBB	CCC	DDD	EEE	FFF	GGG	HHH	III
77	78	79	80	81	82	83	84	85	86
RRR	SSS	TTT	UUU	VVV	WWW	XXX	YYY	ZZZ	88
95	96	97	98	99	100	101	102	103	104
A-5	A-4	A-3	A-2	A-1	100	101	102	103	104
113	114	115	116	117	118	119	120	121	122
113	114	115	116	117	118	119	120	121	122
									123
									124
									125
									5A

### NOTE:

Contact your cable company to determine the type of cable system used in your area.

### AUTOMATIC CHANNEL MEMORY

- Press the MENU button.
- Press the SET + or - button until the indicator next to "CH SETUP" begins to flash, then press the ENTER button.
- Press the SET + or - button until the indicator next to "AUTO CH MEMORY" begins to flash, then press the ENTER button. The TV will begin memorizing all the channels available in your area. Channel numbers will remain red until auto memorizing is complete.
- Press the MENU button twice to return to normal TV viewing.

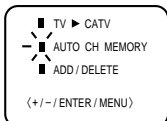
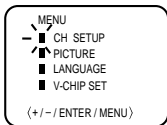

### TO ADD/DELETE CHANNELS

- Press the MENU button.
- Press the SET + or - button until the indicator next to "CH SETUP" begins to flash, then press the ENTER button.
- Press the SET + or - button until the indicator next to "ADD/DELETE" begins to flash, then press the ENTER button.
- Select the desired channels to be added or deleted using the Direct Channel Selection buttons (10 keys: 0-9), the CH ^ or v button or the SET + or - button.
- Press the ENTER button to select ADD or DELETE. If an unmemorized channel was selected (step 4), the channel indicator will be red. Press the ENTER button if you wish to ADD the unmemorized channel. The channel indicator will change from red to green when a channel is added and the channel will be memorized. If a memorized channel was selected (step 4), the channel indicator will be green. Press the ENTER button if you wish to DELETE the channel from memory. The channel indicator will change from green to red when a channel is deleted. Repeat steps 4 and 5 for each channel to be added or deleted.
- Press the MENU button three times after adding or deleting all of the desired channels, to return to normal TV viewing.

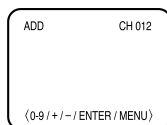
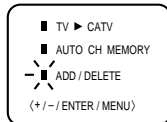
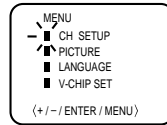

## ADJUSTING PICTURE

You can adjust the settings for color, sharpness, contrast, brightness and tint.

- Press the MENU button.
- Press the SET + or - button until the indicator next to "PICTURE" begins to flash, then press the ENTER button.
- Press the ENTER button repeatedly to select the item you want to adjust.  
BRIGHTNESS → CONTRAST → COLOR → TINT → SHARPNESS
- Press the SET + or - button to adjust the setting.

	+	-
<b>BRIGHTNESS</b>	increase brightness	decrease brightness
<b>CONTRAST</b>	increase contrast	decrease contrast
<b>COLOR</b>	be brilliant color	be pale color
<b>TINT</b>	be greenish color	be reddish color
<b>SHARPNESS</b>	makes picture clearer	makes picture softer

### TO RETURN TO INITIAL SETTING

Press the RESET button while the picture adjusting mode appears on-screen.

## CONNECTION TO OTHER EQUIPMENT

The exact arrangement you use to interconnect various video and audio components to the TV is dependent on the model and features of each component. Check the Owner's Manual provided with each component for the location of video and audio inputs and outputs.

The connection diagrams below are offered as suggestions. You may need to modify them to accommodate your particular assortment of components. The diagrams are intended to show component video and audio interconnections only.

Press the TV/AV selector button to select the AV mode to use the TV as a monitor. Operate your VCR as usual.

### TV/AV SELECTION

If you connect the TV to a VCR, camcorder or TV game, through the audio/video in jacks, use the TV/AV button to make your selection.

Press the TV/AV button repeatedly to select the desired mode. "AUX" will display on the screen for 4 seconds.

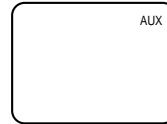

#### 1. To connect the TV to a VCR

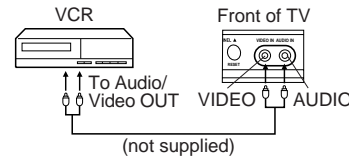

#### 2. To connect the TV to a TV Game

The TV can also be used as a display device for many video games. However, due to the wide variety of different types of signal generated by these devices and subsequent hook-up variations required, they have not all been included in the suggested connection diagrams. You'll need to consult each component's Owner's Manual for additional information.

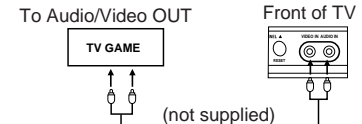

#### 3. To connect the TV to a camcorder

To playback from the camcorder, connect the camcorder to the TV as shown.

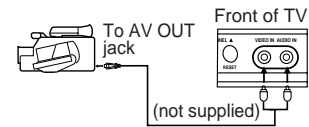

## TROUBLESHOOTING GUIDE

Before requesting service, please refer to the following chart for the symptom and possible solution.

SYMPTOMS	POSSIBLE SOLUTIONS
TV does not operate.	<ul style="list-style-type: none"> <li>Make sure the power cord is plugged in.</li> <li>Try another AC outlet.</li> <li>Power is off, check fuse or circuit breaker.</li> <li>Unplug unit for an hour, then plug it back in.</li> </ul>
Poor sound or No sound.	<ul style="list-style-type: none"> <li>Station or CATV experiencing problems, tune to another station.</li> <li>Check sound adjustments (VOLUME and MUTE).</li> <li>Check for sources of possible interference.</li> </ul>
Poor picture or No picture.	<ul style="list-style-type: none"> <li>Station or CATV experiencing problems, tune to another station.</li> <li>Make sure channels are set into memory.</li> <li>Check antenna or CATV connections, adjust antenna.</li> <li>Check for sources of possible interference.</li> <li>Check picture control adjustments.</li> </ul>
Poor reception on some channels.	<ul style="list-style-type: none"> <li>Station or CATV experiencing problems, tune to another station.</li> <li>Make sure channels are set into memory.</li> <li>Station is weak, adjust antenna to receive desired station.</li> <li>Check for sources of possible interference.</li> </ul>
Poor color or no color.	<ul style="list-style-type: none"> <li>Station or CATV experiencing problems, tune to another station.</li> <li>Make sure channels are set into memory.</li> <li>Check picture control adjustments.</li> <li>Check antenna or CATV connections, adjust antenna.</li> <li>Check for sources of possible interference.</li> </ul>
Picture wobbles or drifts.	<ul style="list-style-type: none"> <li>Station or CATV experiencing problems, tune to another station.</li> <li>Make sure channels are set into memory.</li> <li>CATV company is scrambling signal.</li> <li>Adjust antenna.</li> </ul>
No CATV reception.	<ul style="list-style-type: none"> <li>Check all CATV connections.</li> <li>Set TV/CATV menu option to the CATV mode.</li> <li>Station or CATV system problems, try another station.</li> </ul>
Horizontal or diagonal bars on screen.	<ul style="list-style-type: none"> <li>Check antenna connections, adjust or re-direct antenna.</li> <li>Check for sources of possible interference.</li> </ul>
No reception above channel 13.	<ul style="list-style-type: none"> <li>Make sure TV/CATV menu option is in the appropriate mode.</li> <li>If using antenna, check UHF antenna connections.</li> </ul>
No Remote operation.	<ul style="list-style-type: none"> <li>Batteries are weak, dead or inserted incorrectly.</li> <li>Remote is out of range, move closer to TV (within 15 feet).</li> <li>Make sure Remote is aimed at sensor.</li> <li>Confirm there are no obstructions between the Remote and the TV.</li> <li>Make sure the power cord is plugged in.</li> </ul>
TV shuts off.	<ul style="list-style-type: none"> <li>No broadcast on station tuned.</li> <li>Sleep Timer is set.</li> <li>Power interrupted.</li> </ul>
Closed - Caption is not activated.	<ul style="list-style-type: none"> <li>TV station experiencing problems or program tuned is not closed captioned.</li> <li>Try another channel.</li> <li>Check CATV connection or VHF/UHF antenna, reposition or rotate antenna.</li> <li>Press TV/CAP/TEXT button to turn on the closed caption decoder.</li> </ul>
Display is not shown in your language.	<ul style="list-style-type: none"> <li>Select proper language in the menu options.</li> </ul>

## SPECIFICATIONS

AC Power Input:	120V, 60Hz
AC Power Consumption:	54 Watts
Chassis Construction:	IC Solid state
Picture Tube:	13" (measured diagonally)
Horizontal resolution:	260 lines
Audio Power Output Rating:	1.0 Watts
Speaker:	3" Full Range, 8 ohm
Tuner Type:	181 Channel, Quartz PLL Frequency Synthesized
Remote Control:	Infrared, Direct Access, 2 x AAA batteries (not supplied)
Receiving Channels:	VHF 2-13 UHF 14-69 CATV 01-97 (5A)-(A-3) 98-99 (A-2)-(A-1) 14-22 (A)-(I) 23-36 (J)-(W) 37-65 (AA)-(FFF) 66-125 (GGG)-(125)
Antenna Input Impedance:	75 Ohm (VHF/UHF/CATV) Coaxial Input
Input:	Video: 1.0 Vp-p 75 ohm Audio: 300 mV, 47k ohm
Dimensions:	14-1/4" (W) x 14-3/16" (D) x 12-5/8" (H)
Weight:	20.9 lbs

### ACCESSORIES

Remote Control

Design and specifications are subject to change without notice.



**FRANÇAIS**  
**MANUEL**  
**D'INSTRUCTIONS**

**INSIGNIA™**

**TÉLÉVISEUR COULEUR 13 po**

**IS-TV040917**

**ATTENTION**

Tout changement ou toute modification n'étant pas autorisée de façon explicite par l'organisme responsable de la conformité aux règles de la FCC peut entraîner l'interdiction à l'utilisateur de se servir de l'appareil.

**ATTENTION**

Si vous utilisez avec cet appareil une télécommande universelle (autre que celle vendue avec ce téléviseur), consultez la documentation accompagnant la télécommande universelle afin de connaître le code numérique correspondant au téléviseur.

**SÉLECTION DU MODE TV/CATV**

Lors de la fabrication de l'appareil, le mode de réception sélectionné est la câblodistribution (option CATV dans le menu). Si le téléviseur n'est pas raccordé à un réseau de câblodistribution, réglez cette option du menu au mode « TV ».

S'IL FAUT CONTACTER LE SERVICE CLIENTÈLE,  
 PRENEZ SOIN D'ÊTRE MUNI DU NUMÉRO DE MODÈLE AVANT D'APPELER.  
**SERVICE CLIENTÈLE – 1-877-467-4289**

**SITE WEB INSIGNIA**  
 POUR DES INFORMATIONS SUR NOS AUTRES PRODUITS,  
 VEUILLEZ VISITER NOTRE SITE WEB  
[www.insignia-products.com](http://www.insignia-products.com)

Fabriqué pour Insignia Products  
 7601 Penn Ave S.  
 Richfield, MN 55423 USA



Imprimé en Thaïlande

**CARACTÉRISTIQUES**

**Sintonisateur à synthétiseur de fréquences à boucle d'asservissement à quartz (LLP)** - Verrouille électroniquement la fréquence et garde tous les canaux disponibles en mémoire pour procurer une réception de qualité optimale.

**Possibilité de syntonisation 181 canaux** - Le sintonisateur peut capter tous les 68 canaux VHF/UHF de télévision disponibles dans votre région. Si vous êtes abonné à un service de câblodistribution, il peut capter les fréquences des canaux VHF standard jusqu'à 113 canaux câblodistribués. Le nombre réel de canaux captés dépend de la réception des canaux dans votre région ou de votre système de câblodistribution.

**Affichage à l'écran en 3 langues** - Ce téléviseur offre l'affichage à l'écran en 3 langues différentes: anglais, espagnol ou français.

**Réglage de l'image par télécommande** - L'affichage à l'écran permet de régler avec précision, au moyen de la télécommande, la luminosité, la couleur, le contraste, la netteté et la teinte de l'image.

**Minuterie d'arrêt différé programmable** - Ce téléviseur couleur peut être programmé, au moyen de la télécommande, pour s'éteindre automatiquement après une période pouvant aller jusqu'à 120 minutes.

**Mémoire de réserve** - Ce système permet d'éviter l'effacement des canaux mis en mémoire en cas d'interruption de courant.

**Décodeur de sous-titrage** - Fait apparaître les sous-titres ou un texte sur la demie de l'écran.

**Puce V (Puce antiviolence)** - La puce V peut lire la classification attribuée à l'émission de télévision ou au film dans la mesure où ils sont convenablement codés pour cela. La puce V permet de préciser un certain niveau de restriction.

**RACCORDEMENT DES ANTENNES**

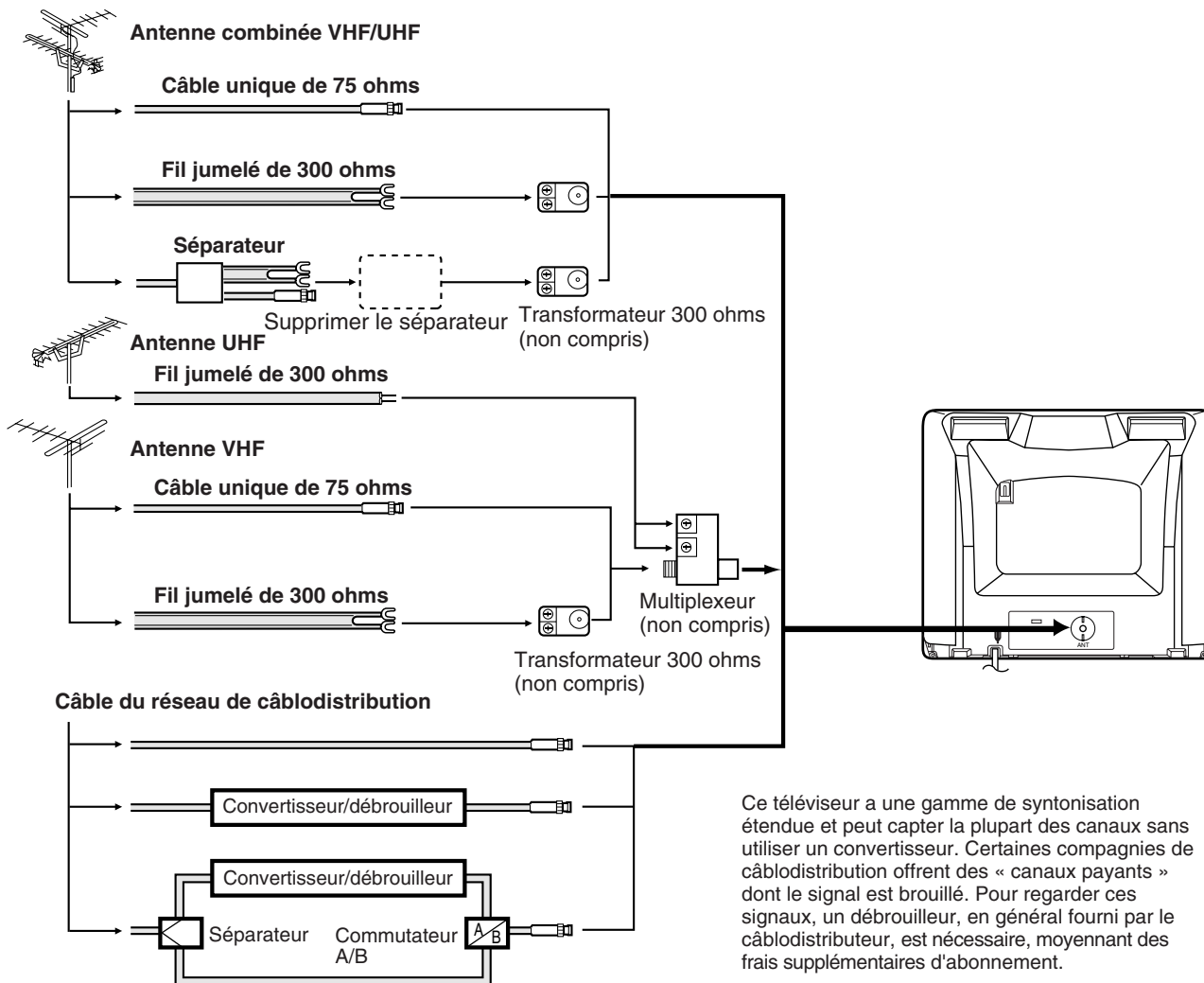

**Antenne combinée VHF/UHF (câble unique de 75 ohms ou fil jumelé de 300 ohms)**

Raccordez le câble de 75 ohms de l'antenne combinée VHF/UHF à la prise d'antenne.

Si votre antenne VHF/UHF combinée est dotée d'un fil jumelé de 300 ohms, il est peut-être nécessaire d'utiliser un transformateur adapté 300/75 ohms (non compris).

**Antenne VHF/UHF combinée (fils jumelés séparés VHF et UHF de 300 ohms)**

Raccordez le fil jumelé UHF de 300 ohms à un multiplexeur (non compris). Raccordez le fil jumelé VHF de 300 ohms au transformateur adapté 300/75 ohms. Raccordez le transformateur au multiplexeur puis branchez le multiplexeur sur la prise d'antenne.

**Antennes séparées VHF/UHF**

Raccordez le câble de 75 ohms de l'antenne VHF et le fil jumelé de l'antenne UHF de 300 ohms au multiplexeur (non compris) et branchez ce dernier sur la prise d'antenne.

**REMARQUE:** Si votre antenne VHF est dotée d'un fil jumelé, utilisez un adaptateur 300/75 ohms puis raccordez le transformateur au multiplexeur.

**Pour les abonnés aux services de base de câblodistribution**

Pour les services de base du câble sans convertisseur/débrouilleur, raccordez directement le câble coaxial 75 ohms de la câblodistribution à la prise d'antenne, à l'arrière de l'appareil.

**Pour les abonnés aux services de câblodistribution à canaux brouillés**

Si vous êtes abonné à des services de câblodistribution exigeant l'utilisation d'un convertisseur/débrouilleur, raccordez le câble coaxial d'entrée de 75 ohms au convertisseur/débrouilleur. Au moyen d'un autre câble coaxial de 75 ohms, raccordez la prise de sortie du convertisseur/débrouilleur à la prise d'antenne du téléviseur. Suivez le schéma de raccordement ci-contre. Réglez le téléviseur sur le canal de sortie du convertisseur/débrouilleur (en général 3 ou 4) et utilisez le convertisseur/débrouilleur pour choisir les canaux.

**Pour les abonnés aux canaux câblodistribués non brouillés et aux canaux payants brouillés**

Si vous êtes abonné à un service de câblodistribution offrant des canaux de base non brouillés et des canaux payants exigeant l'utilisation d'un convertisseur/débrouilleur, vous pouvez utiliser un séparateur de signal jumelé (parfois appelé coupleur jumelé) et une boîte de commutation A/B, qu'on peut se procurer chez l'installateur du câble ou dans tout magasin spécialisé. Suivez le schéma de raccordement ci-contre. Quand le commutateur A/B est réglé à la position « B », il est possible de syntoniser tous les canaux non brouillés en utilisant le système de syntonisation du téléviseur. Quand il est réglé à la position « A », il est possible de syntoniser le téléviseur sur le canal de sortie du décodeur (en général 3 ou 4) et d'utiliser le convertisseur pour syntoniser les canaux brouillés.

Ce téléviseur a une gamme de syntonisation étendue et peut capter la plupart des canaux sans utiliser un convertisseur. Certaines compagnies de câblodistribution offrent des « canaux payants » dont le signal est brouillé. Pour regarder ces signaux, un débrouilleur, en général fourni par le câblodistributeur, est nécessaire, moyennant des frais supplémentaires d'abonnement.



Le symbole représentant un éclair dans un triangle équilatéral a pour but d'avertir l'utilisateur du danger présenté par des pièces non isolées à l'intérieur de l'appareil et dont la tension est suffisante pour provoquer des décharges électriques dangereuses.

Le point d'exclamation dans un triangle équilatéral a pour but d'avertir l'utilisateur que des instructions importantes relatives à l'utilisation et à l'entretien se trouvent dans le manuel accompagnant l'appareil.

**AVERTISSEMENT :** AFIN DE RÉDUIRE LE RISQUE D'ÉLECTROCUTION, N'EXPOSEZ PAS CET APPAREIL À LA PLUIE NI À L'HUMIDITÉ.

**ATTENTION :** POUR PRÉVENIR LES CHOC ÉLECTRIQUES, N'UTILISEZ PAS LA FICHE POLARISÉE DE CET APPAREIL AVEC UNE RALLONGE, UNE PRISE DE COURANT OU UNE AUTRE SORTIE DE COURANT, SAUF SI LES LAMES PEUVENT ÊTRE INSÉRÉES À FOND SANS EN LAISSER AUCUNE PARTIE À DÉCOUVERT.

## IMPORTANTES MESURES DE SÉCURITÉ

- LISEZ LES INSTRUCTIONS** - Lisez attentivement toutes les instructions sur le fonctionnement et la sécurité avant d'utiliser l'appareil pour la première fois.
  - CONSERVEZ CES INSTRUCTIONS** - Gardez les instructions, pour vous y référer plus tard, au besoin.
  - TENEZ COMPTE DE CES MISES EN GARDE** - Toutes les mises en garde imprimées sur l'appareil ou contenues dans le manuel d'instructions doivent être observées.
  - OBSERVEZ LES INSTRUCTIONS** - Toutes les instructions sur le fonctionnement et l'utilisation doivent être suivies.
  - NETTOYAGE** - Débranchez l'appareil de la prise électrique avant de le nettoyer. N'utilisez pas de produits de nettoyage liquides ni en aérosol. Essuyez l'appareil avec un chiffon humide.
  - ACCESSOIRES** - Le fabricant de cet appareil ne conseille aucun accessoire car leur emploi peut être dangereux.
  - EAU ET HUMIDITÉ** - N'utilisez pas l'appareil dans des endroits humides ou près de l'eau, par exemple à proximité d'une baignoire, d'un évier de cuisine ou d'une salle de bain, dans un sous-sol humide ou autour d'une piscine.
  - EMPLACEMENT DE L'APPAREIL** - Ne placez pas cet appareil sur un chariot, support, trépid ou table instable, car il pourrait en tomber, se briser et blesser sérieusement quelqu'un se trouvant à proximité.
- MISE EN GARDE: CHARIOT PORTATIF (symbole fourni par RETAC)
- 
- Si vous voulez déplacer l'appareil avec le chariot sur lequel il est placé, procédez avec prudence, car des arrêts brusques, une force excessive ou des surfaces inégales peuvent causer le renversement de l'appareil avec le chariot.
  - VENTILATION** - Les fentes et les orifices qui se trouvent à l'endos et sous le boîtier de l'appareil sont destinés à assurer sa ventilation de manière à ce qu'il fonctionne sans anomalie et qu'il ne soit pas exposé à une surchauffe. N'obstruez pas ces orifices d'aération en plaçant l'appareil sur une surface molle, comme un lit, un divan ou un tapis. Ne le placez pas non plus près ou au-dessus d'un radiateur ou d'une bouche de chauffage ni sur une étagère ou dans un meuble fermé dont les parois pourraient bloquer la circulation d'air autour de l'appareil.
  - SOURCE D'ALIMENTATION** - Cet appareil ne peut être raccordé qu'à la source d'alimentation indiquée sur sa plaque signalétique. Si vous ignorez la tension de votre source de courant, questionnez votre marchand ou votre compagnie d'électricité locale. Pour les appareils destinés à être alimentés par des piles ou d'autres sources de courant, consultez le manuel d'instructions.
  - MISE À LA TERRE OU POLARISATION** - Cet appareil est doté d'une fiche polarisée de courant alternatif (une lame plus large que l'autre) qui peut se brancher sur la prise que d'une seule façon. Si vous est impossible de la brancher sur la prise, essayez de l'inverser. Si c'est toujours impossible, demandez à un électricien de remplacer la prise défectueuse. N'essayez pas de neutraliser l'objectif sécuritaire de la fiche polarisée.

MISE EN GARDE: CHARIOT PORTATIF (symbole fourni par RETAC)



S3126A

## TÉLÉCOMMANDE

Avant d'utiliser la télécommande, vous devez y insérer les piles.

### INSERTION DES PILES

- Ouvrez le compartiment des piles.

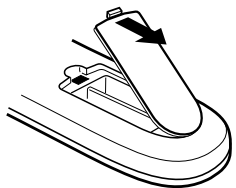

- Insérez deux piles « AAA ».

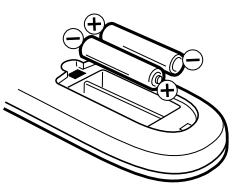

- Fermez le couvercle.

Insérez deux piles « AAA » dans la télécommande. Les piles durent environ un an, selon la fréquence d'utilisation de la télécommande. Pour obtenir de bons résultats, remplacez les piles annuellement ou quand le fonctionnement de la télécommande devient inadéquat. N'utilisez pas simultanément deux types de piles différents (neuves et usagées par exemple).

### PRÉCAUTIONS À PRENDRE AVEC LES PILES

Puisque la télécommande est alimentée par des piles, vous devez prendre les précautions suivantes:

- Utilisez seulement des piles de format et de genre spécifiés.
- Quand vous insérez les piles, assurez-vous d'observer leur polarité, tel qu'indiqué à l'intérieur du compartiment. Si vous inversez les piles, vous pouvez endommager la télécommande.
- Ne mélangez pas des piles de genres différents (par exemple des piles alcalines avec des piles au carbone-zinc) ou des piles usagées avec de nouvelles piles.
- Si l'appareil ne doit pas être utilisé pendant un certain temps, retirez les piles du compartiment pour éviter qu'elles coulent et endommagent la télécommande.
- N'essayez pas de recharger des piles non rechargeables, car elles peuvent surchauffer et éclater. (Suivez les directives du fabricant des piles.)

## SOURCE D'ALIMENTATION

### UTILISATION DU COURANT ALTERNATIF

Utilisez le cordon d'alimentation polarisé de courant alternatif fourni avec l'appareil. Branchez la fiche du cordon de l'appareil sur une prise électrique polarisée de courant alternatif de 120 volts et 60 hertz.

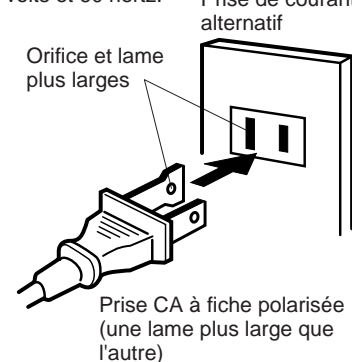

### REMARQUES:

- Ne branchez jamais le cordon d'alimentation CA sur une prise à tension autre que celle spécifiée (120 volts, 60 hertz) et utilisez seulement le cordon d'alimentation fourni avec l'appareil.
- S'il est impossible d'insérer la fiche polarisée dans une prise de courant alternatif non polarisée, n'essayez pas de couper ni de limber la lame la plus large, mais demandez à un électricien de remplacer la prise défectueuse.
- Si vous recevez un léger choc électrique quand vous touchez l'appareil, et que ce dernier ne fonctionne pas, débranchez simplement le cordon d'alimentation de la prise de courant alternatif, attendez quelques minutes puis branchez-le de nouveau. L'appareil devrait fonctionner normalement.

### 12. PROTECTION DU CORDON D'ALIMENTATION

- Le cordon d'alimentation doit être acheminé de façon à ne pas être écrasé ni coincé. Il faut aussi faire attention aux fiches, prises et point de sortie de l'appareil.
- LA Foudre** - Pour éviter les dommages causés par la foudre ou les soudaines hausses de tension, débranchez l'appareil de la prise électrique et déconnectez l'antenne ou le système de câblodistribution si l'appareil doit rester sans surveillance et inutilisé pendant une longue période.
  - LIGNES DE HAUTE TENSION** - L'antenne extérieure ne doit pas être placée à proximité de lignes d'alimentation aériennes ni de circuits électriques, ni de telle façon qu'elle pourrait toucher ces lignes ou fils en tombant. Pendant l'installation de l'antenne extérieure, il faut être très prudent et ne pas toucher ces lignes ou circuits car leur contact peut être fatal.
  - SURCHARGE** - Ne surchargez pas les prises électriques murales ni les cordons de rallonge, car cela risque de causer un incendie ou des chocs électriques.
  - PÉNÉTRATION DE LIQUIDE OU D'OBJETS** - Faites attention de ne pas laisser tomber un objet ni de laisser pénétrer un liquide dans les ouvertures de l'appareil, car il peut entrer en contact avec des composants sous tension, causer un court-circuit, un incendie ou des chocs électriques. Ne versez jamais de liquide dans l'appareil.
  - MISE À LA TERRE DE L'ANTENNE EXTÉRIEURE** - Si une antenne extérieure ou un système de transmission par câble est relié à l'appareil, vous devez vous assurer que l'antenne ou le système de transmission par câble est convenablement mis à la terre de manière à être protégé, dans toute la mesure du possible, contre les surtensions et les charges d'électricité statique. La section 810 du code national de l'électricité vous renseigne sur les moyens appropriés de mettre le mât et la structure de support à la terre, de la mise à la terre du fil de descente vers un élément de décharge de l'antenne, et du raccordement des électrodes de mise à la terre.
  - SERVICE ET RÉPARATION** - Le consommateur ne doit pas essayer de réparer l'appareil lui-même, mais doit se limiter aux réglages décrits dans le manuel d'instructions. En cas de besoin, confiez l'appareil à un centre de service autorisé.
  - DOMMAGES EXIGEANT DES RÉPARATIONS** - L'appareil doit être débranché de la prise électrique et confié à un réparateur qualifié si :
    - La fiche ou le cordon d'alimentation a été endommagé;
    - Un objet est tombé ou un liquide a pénétré à l'intérieur de l'appareil;
    - L'appareil a été exposé à la pluie;

- L'appareil ne fonctionne pas convenablement quand vous suivez les instructions. Effectuez seulement les réglages expliqués dans le manuel d'instructions, car des réglages inadéquats peuvent endommager sérieusement l'appareil, qui exigera alors des réparations coûteuses par un technicien qualifié pour retrouver son bon état de fonctionnement;
  - L'appareil est tombé ou son boîtier a été endommagé;
  - Le fonctionnement de l'appareil a changé de façon marquante.
- 20. PIÈCES DE RECHANGE** - Quand il est nécessaire de remplacer certaines pièces de l'appareil, assurez-vous que le réparateur utilise les pièces recommandées par le fabricant ou qui possèdent les mêmes caractéristiques que les pièces originales. Le remplacement par des pièces non autorisées peut causer un incendie, des chocs électriques ou être la cause d'autres dangers.
- 21. VÉRIFICATION DE SÉCURITÉ** - Après service ou réparation, demandez au technicien d'effectuer des vérifications de sécurité pour s'assurer que l'appareil soit en bon état de fonctionnement.
- 22. CHALEUR** - N'exposez pas cet appareil à des sources de chaleur, comme des radiateurs, bouches de chauffage, cuisinières ou autres appareils dégageant ou produisant de la chaleur, y compris un amplificateur.
- 23. REMARQUE DESTINÉE À LA PERSONNE QUI EFFECTUERA LE RACCORDEMENT AU RÉSEAU DE CÂBLODISTRIBUTION** - Cet avis est destiné à lui rappeler l'article 820-40 du NEC (code national de l'électricité) qui donne les lignes de conduite sur la mise à la terre correcte et stipule que la mise à la terre du câble doit être raccordée à un système de mise à la terre de l'édifice, aussi près que possible de son point d'entrée.

EXEMPLE DE LA MISE À LA TERRE DE L'ANTENNE SELON LES INSTRUCTIONS DU CODE NATIONAL DE L'ÉLECTRICITÉ

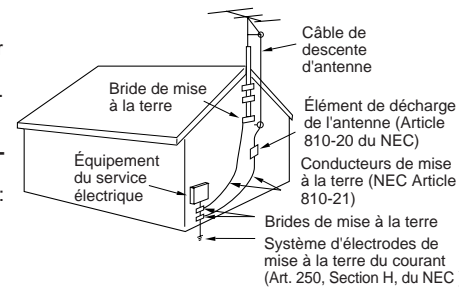

NEC = Code national de l'électricité S2898A

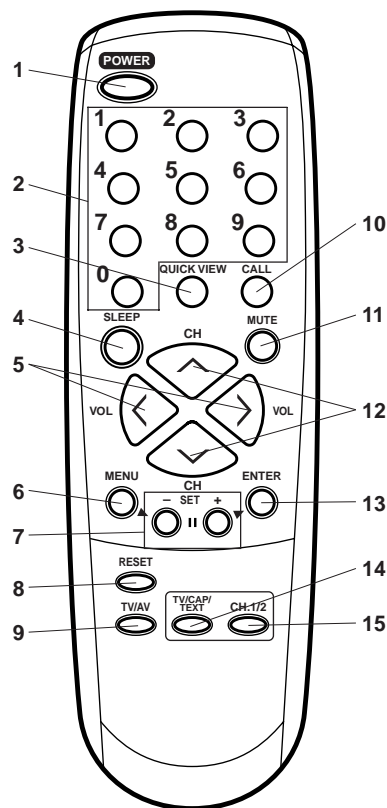

Pour vérifier le réglage, appuyez une fois sur la touche SLEEP; le temps restant avant l'arrêt du téléviseur apparaît à l'écran. Pour désactiver le minuteur, appuyez sur la touche SLEEP autant de fois qu'il est nécessaire pour que 0 apparaisse à l'écran du téléviseur.

- Commande de volume (VOL)** - Appuyez sur la touche > pour hausser le volume et la touche < pour le baisser.
- Touche de MENU** - Appuyez sur cette touche pour faire apparaître le menu des fonctions à l'écran.
- Touches de réglage (SET - / +)** - Pour programmer les réglages apparaissant à l'écran.
- Touche de réglage à l'état initial (RESET)** - Appuyez sur cette touche pour remettre les réglages (apparaissant à l'écran) à leurs valeurs initiales, réglées à l'usine.
- Touche TV/AV** - Pour sélectionner la source du signal vidéo; télévision (TV) ou composante auxiliaire (AV).
- Commande d'affichage (CALL)** - Appuyez sur cette touche pour faire apparaître, dans le coin supérieur droit du téléviseur le numéro du canal. Une nouvelle pression sur cette touche efface ce numéro.
- Touche de mise en sourdine (MUTE)** - Appuyez une fois sur cette touche pour couper le son. Le téléviseur n'émet aucun son et le symbole de la mise en sourdine apparaît à l'écran. Pour rétablir le son, appuyez une nouvelle fois sur la touche de mise en sourdine, ou bien sur l'une des touches VOL < ou >.
- Touches CH (CHANNEL) ^ / v** - Appuyez sur la touche ^ pour syntoniser un canal supérieur. Appuyez sur la touche v pour syntoniser un canal inférieur.
- Touche ENTER** - Appuyez sur cette touche pour choisir ou valider des informations apparaissant à l'écran.
- Touche TV/CAP/TEXT** - Appuyez sur cette touche pour choisir l'image télévisée normale ou l'une des deux manières de sous-titrer (légendes ou 1/2 de l'écran occupé par le texte). Le sous-titrage permet aux malentendants de prendre connaissance du texte.
- Touche CH.1/2** - Appuyez sur cette touche pour passer du canal 1 au canal 2 lorsque le décodeur de sous-titres est activé.

- Interrupteur d'alimentation (POWER)** - Pour mettre l'appareil en/hors circuit.
- Touches numériques (0 à 9)** - Permet l'accès direct à tout canal de télévision.
- Touche de rappel de canal** - En appuyant simplement sur la touche de rappel de canal, vous pouvez revenir à l'avant-dernier canal syntonisé. Une nouvelle pression sur cette touche permet de revenir canal syntonisé à l'origine.
- Touche du chronorupteur** - Pour que le téléviseur se mette hors circuit lorsque la durée programmée s'est écoulée, appuyez sur la touche du chronorupteur de la télécommande. Chaque pression sur cette touche réduit de 10 minutes la période, dans l'ordre 120, 110, ... 20, 10, 0. Ce réglage terminé, l'indication de la minuterie s'éteint mais apparaît à nouveau toutes les 10 minutes pour vous rappeler qu'elle est activée.



## EMPLACEMENT DES COMMANDES

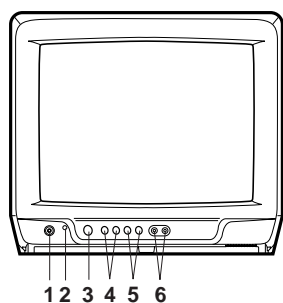

- 1. Prise pour écouteur (EARPHONE)** - Pour l'écoute en privé, branchez un écouteur ou un casque d'écoute monophonique doté d'une mini fiche de 3,5 mm sur cette prise.
- 2. Capteur de la télécommande** - Les signaux de la télécommande sont captés ici.
- 3. Interrupteur d'alimentation (POWER)** - Pour mettre l'appareil sous/hors circuit.
- 4. Touches de réglage du volume** - Appuyez pour hausser ou baisser le volume.  
**Touches MENU** - Appuyez simultanément sur les 2 touches de réglage du volume pour faire apparaître le menu des fonctions à l'écran.  
**Touches de réglage (SET +/-)** - Pour programmer des réglages apparaissant à l'écran.
- 5. Sélecteurs de canaux (▲/▼)** - Appuyez sur ces touches pour syntoniser un autre canal en mémoire, inférieur ou supérieur.  
**Touche ENTER** - Appuyez sur cette touche pour choisir ou valider des informations apparaissant à l'écran.  
**Touche de réglage à l'état initial (RESET)** - Appuyez sur cette touche pour remettre les réglages (apparaissant à l'écran) à leurs valeurs initiales, réglées à l'usine.
- 6. Prises d'entrée AUDIO/VIDEO (AUDIO/VIDEO IN)** - Pour raccorder les câbles audio/vidéo provenant d'une composante externe.

## CHOIX DE LA LANGUE

Ce téléviseur couleur effectue l'affichage des informations à l'écran en 3 langues: anglais, français ou espagnol.  
Le choix de la langue d'affichage à l'écran (opération 3) se présente à vous, automatiquement, lorsque vous appuyez initialement sur la touche MENU. Tout d'abord, choisissez la langue que vous désirez, puis passez aux autres options offertes par le menu.

- Appuyez sur la touche MENU.
- Appuyez sur la touche SET + ou - pour choisir le mode de réglage de la langue d'affichage (LANGUAGE), le témoin voisin du mot LANGUAGE doit clignoter. Puis Appuyez sur la touche ENTER.
- Appuyez sur la touche SET + ou - pour choisir la langue désirée: le français (FRANCAIS), l'anglais (ENGLISH) ou l'espagnol (ESPAÑOL), puis Appuyez sur la touche ENTER. La flèche indique la langue choisie.
- Appuyez de nouveau la touche MENU.

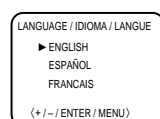
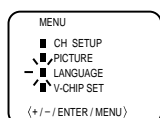

### REMARQUE:

Si le français ou l'espagnol est sélectionné, l'affichage à l'écran sera dans la langue sélectionnée, mais le texte des sous-titres ne sera pas affecté par le choix de la langue, ce dernier étant déterminé par la station de télévision qui émet le signal.

## FONCTIONNEMENT DU TÉLÉVISEUR

- Appuyez l'interrupteur d'alimentation (POWER) pour mettre l'appareil en circuit.
- Réglez le volume au niveau désiré en pressant les touches de réglage du volume (VOL) < ou >.

Le niveau du son sera indiqué à l'écran par des barres vertes. Au fur et à mesure que le volume augmente, le nombre de barres augmente aussi à l'écran, et vice versa.

- Choisissez l'option du menu TV/CATV qui convient. Au moment de quitter l'usine, le mode de réception de la câblodistribution (CATV) est sélectionné. Reportez-vous à la section « Mise en mémoire des canaux ».

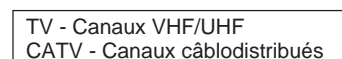

- Touches de sélection de canaux (CH) ^ / v**  
Appuyez et relâchez la touche de sélection des canaux (CH) ^ ou v. L'appareil passe automatiquement au prochain canal mis en mémoire. Appuyez et gardez la touche enfoncée pour changer plus rapidement de canal.

Pour obtenir de bons résultats, avant de choisir les canaux, ils doivent être mis dans la mémoire du téléviseur. Pour ce faire, consultez la section sur la « MISE EN MÉMOIRE DES CANAUX ».

### Sélection directe des canaux (touches 0 à 9)

Utilisez ces touches pour sélectionner directement un canal. Le numéro du canal choisi apparaît dans le coin supérieur droit de l'écran. Si vous choisissez un numéro de canal non disponible, l'appareil revient au canal précédemment syntonisé.

### Sélection directe des canaux de télévision

Quand le sélecteur de mode TV/CATV est réglé au mode « TV », tous les canaux peuvent être captés en appuyant sur deux touches. Par exemple, pour choisir le canal 2, appuyez d'abord sur « 0 » puis « 2 ». Si seulement la touche « 2 » est appuyée, la sélection sera retardée de quelques secondes. Pour sélectionner un canal supérieur à 9, appuyez sur les deux touches, dans l'ordre.

### Sélection directe des canaux câblodistribués

Quand le sélecteur de mode TV/CATV est réglé au mode de câblodistribution (CATV), les canaux peuvent être syntonisés de la façon suivante:

- |         |   |
|---------|---|
| 1-9     | Appuyez deux fois sur la touche 0, puis 1 à 9, selon le cas. Par exemple, pour le canal 2, appuyez « 002 ». |
| 10-12   | Appuyez d'abord la touche 0 puis les deux autres touches. Par exemple, pour le canal 12, appuyez « 012 ».   |
| 13-99   | Appuyez sur les deux touches, dans l'ordre. Par exemple, pour le canal 36, appuyez « 36 ».                  |
| 100-125 | Appuyez sur les trois chiffres, dans l'ordre. Par exemple, pour le canal 120, appuyez « 120 ».              |

**REMARQUE:** Le téléviseur passe automatiquement en veille 15 minutes après la fin des émissions de la station de télévision syntonisée.

## SOUS-TITRAGE

### QUE SIGNIFIE SOUS-TITRAGE?

Ce téléviseur a la capacité de décoder et d'afficher les émissions télévisées avec sous-titres. Ces émissions sont télédiffusées avec un signal comportant des sous-titres en une ou même plusieurs langues parfois.

### POUR VOIR LES SOUS-TITRES

Appuyez sur la touche TV/CAP/TEXT sur la télécommande pour commuter entre le mode de télévision normale et les deux modes de sous-titrage: sous-titres (Caption) et texte sur la demie de l'écran (Text 1/2 of Full Screen).

**Sous-titres (CAPTION):** Ce mode fait apparaître le texte à l'écran en anglais ou en une autre langue (suivant le réglage du sélecteur CH.1/2). En général, les émissions à sous-titres anglais sont transmises au canal 1 et les émissions avec des sous-titres en une autre langue sont transmises au canal 2.

**Texte (TEXT):** Ce mode de sous-titrage remplit normalement la moitié de l'écran avec la liste des émissions à l'horaire ou d'autres informations.

Quand vous mettez le décodeur de sous-titres en fonction, il demeure activé jusqu'à ce que vous le mettiez hors fonction, même si vous changez de canal.

Si le signal de sous-titrage est perdu, à cause d'une annonce télévisée ou une interruption de transmission, les sous-titres apparaissent de nouveau quand le signal est reçu de nouveau. Quand vous changez de canal, les sous-titres apparaissent environ 10 secondes plus tard.

Les sous-titres apparaissent en général au bas de l'écran, pour avoir le moins d'interférence possible avec l'image. Lorsqu'il s'agit du journal télévisé, trois lignes du texte de nouvelles apparaissent normalement à l'écran. La plupart des autres émissions offrent deux ou trois lignes de sous-titres près de la personne qui parle afin que le téléspectateur puisse suivre facilement le dialogue.

Les mots soulignés ou en italique indiquent des titres, des mots en langue étrangère ou des mots qui doivent être accentués. Les mots chantés sont en général entourés de notes musicales.

Dans les téléhoraires, les émissions comportant des sous-titres sont en général accompagnées du symbole « CC » (CLOSED CAPTIONED).

- Lorsque le décodeur de sous-titres est activé, les sous-titres apparaissent à l'écran environ 10 secondes plus tard.
- Les sous-titres apparaîtront à l'écran du téléviseur que si l'émission est diffusée avec des sous-titres.
- Si aucun signal de sous-titrage n'est reçu, les sous-titres n'apparaissent pas mais le téléviseur reste en mode de sous-titrage.
- Des fautes d'orthographe ou des caractères insolites apparaissent parfois pendant le sous-titrage. C'est tout à fait normal, surtout si l'émission est en direct, car alors les sous-titres sont créés en direct et il n'y a pas assez de temps pour les vérifier.
- Lorsque le décodeur de sous-titres est activé, l'affichage du volume ou de la mise en sourdine peut ne pas être visible ou peut interférer avec les sous-titres.
- Certains systèmes de câblodistribution ou de protection anticopie peuvent interférer avec les sous-titres.
- Si vous utilisez une antenne intérieure ou si la réception est mauvaise, le texte ou sous-titre peuvent ne pas apparaître ou contenir des fautes ou des caractères insolites. Dans ce cas, changez la position de l'antenne ou utilisez une antenne extérieure.

## UTILISATION DE LA PUCE V (Puce antiviolen

Ce téléviseur est équipé d'une commande V-CHIP qui vous fournit les contrôles et les restrictions de visionnage de chaînes lorsque vous regardez des programmes ou des films diffusés. Cette fonction permet une censure adulte des programmes de télévision basée sur leur classification.

- Appuyez sur la touche MENU
- Appuyez sur la touche SET+ ou - pour choisir « V-CHIP SET », puis appuyez sur la touche ENTER.
- Tapez le mot de passe (4 chiffres) au moyen des touches numérotées (0 à 9) permettant la sélection directe des canaux. En cas d'erreur, appuyez sur la touche RESET. Saisissez votre mot de passe à 4 chiffres. Cela fait, appuyez sur la touche ENTER.
- Tapez à nouveau le mot de passe pour confirmation, puis appuyez sur la touche ENTER.
- Appuyez sur la touche SET+ ou - pour choisir « V-CHIP ». Appuyez sur la touche ENTER pour choisir « ON ».
- Appuyez sur la touche SET+ ou - pour choisir « TV RATING » ou « MOVIE RATING ». Appuyez sur la touche ENTER.
- Appuyez sur la touche SET+ ou - pour préciser le niveau qui doit être utilisé pour la vidéo ou le canal de télévision. Appuyez sur la touche ENTER.

### NIVEAU DE TÉLÉVISION

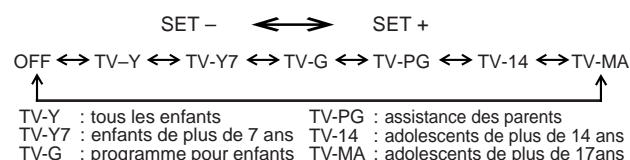

Dans le cas de TV-Y7, TV-PG, TV-14 et TV-MA, appuyez sur la touche DISPLAY pour connaître le niveau. Appuyez sur la touche SET+ ou - pour choisir le niveau de classification désiré. Appuyez sur la touche ENTER pour obtenir alternativement la mise en service « ON » ou hors service « OFF ».

### NIVEAU D'UN FILM

NIVEAU D'UN FILM (pour les films diffusés uniquement).

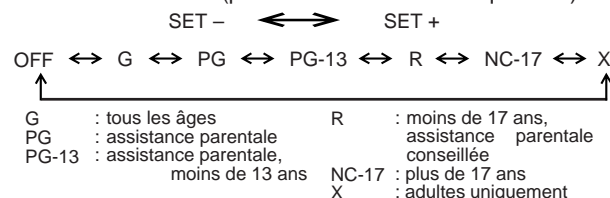

- Appuyez sur la touche MENU jusqu'à ce que l'écran MENU disparaisse.

### REMARQUES:

- Si vous souhaitez changer le mot de passe, suivez les étapes 1 et 3 et choisissez « CHANGE PASSWORD », puis entrez un nouveau mot de passe.
- La puce V ne joue son rôle que vis-à-vis des émissions et des enregistrements sur cassette qui portent le codage approprié définissant le niveau.
- Après avoir interdit une émission grâce à la puce V, cette émission ne peut pas être regardée. Au moment où elle commence, la mention « NPUT PASSWORD. » s'affiche sur l'écran. Pour regarder l'émission, tapez le mot de passe. Si vous changez le canal ou mettez le téléviseur hors tension alors que la fonction V-Chip est hors service temporairement, le réglage original est rappelé. Si vous retournez au canal que vous regardiez précédemment, vous devez entrer de nouveau votre mot de passe pour remettre la fonction V-Chip temporairement hors service.
- Si vous changez les canaux en utilisant un magnétoscope ou un sélecteur de câble, pendant que le téléviseur reste sur le canal 3 ou 4, la puce antiviolen
- Quand vous entrez votre mot de passe pour mettre hors service temporairement le blocage d'un canal, vous mettez complètement hors service la puce antiviolen
- Certains sélecteurs de câble possèdent une fonction de retard, et dans certains cas, il peut prendre jusqu'à 10 secondes pour que le programme apparaisse après l'entrée du mot de passe.

## MISE EN MÉMOIRE DES CANAUX

Les canaux disponibles dans votre région peuvent être programmés dans la mémoire de ce téléviseur. Ce qui permet de balayer tous les canaux mémorisés, en ordre croissant/décroissant, ou de sauter les canaux non désirés. Avant de choisir les canaux, ils doivent avoir été mis en mémoire. En plus de recevoir les canaux VHF et UHF, votre appareil peut aussi capter jusqu'à 113 canaux câblodistribués. Pour utiliser ce téléviseur avec une antenne, réglez l'option menu TV/CATV au mode TV. Lorsque l'appareil sort de l'usine cette option menu est réglée au mode câblodistribution (CATV).

### SÉLECTION TV/CATV

- Appuyez sur la touche MENU.
- Appuyez sur la touche SET + ou - pour choisir le mode de réglage des canaux (le témoin voisin de CH SETUP doit clignoter), puis appuyez sur la touche ENTER.
- Appuyez sur la touche SET + ou - pour choisir le mode de TV (télévision) ou CATV (câblodistribution). Le témoin voisin de TV/CATV doit clignoter.
- Appuyez sur la touche ENTER pour choisir le mode TV ou CATV. La flèche indique le mode sélectionné.
- Appuyez deux fois sur la touche MENU pour retourner au mode de visionnement de l'émission télévisée.

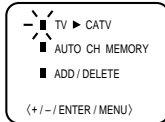
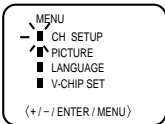

Le tableau ci-dessous montre les emplacements typiques de ces canaux.

### TABLEAU DE LA CÂBLODISTRIBUTION

Numéro sur ce téléviseur		Canal de câblodistribution correspondant		14	15	16	17	18	19	20	21	22
J	K	L	M	N	O	P	Q	R	S	T	U	V
23	24	25	26	27	28	29	30	31	32	33	34	35
41	42	43	44	45	46	47	48	49	50	51	52	53
59	60	61	62	63	64	65	66	67	68	69	70	71
77	78	79	80	81	82	83	84	85	86	87	88	89
95	96	97	98	99	100	101	102	103	104	105	106	107
113	114	115	116	117	118	119	120	121	122	123	124	125

### REMARQUE:

Contactez votre compagnie de câblodistribution pour déterminer le genre de câblodistribution utilisée dans votre région.

### PROGRAMMATION AUTOMATIQUE DES CANAUX EN MÉMOIRE

- Appuyez sur la touche MENU.
- Appuyez sur la touche SET+ ou - pour choisir le mode de réglage des canaux (le témoin voisin de CH SETUP doit clignoter), puis appuyez sur la touche ENTER.
- Appuyez sur la touche SET + ou - pour choisir le mode de mise en mémoire des canaux (le témoin voisin des mots AUTO CH MEMORY doit clignoter), puis appuyez sur la touche ENTER pour activer la fonction de mise en mémoire des canaux. Le téléviseur commence à mettre en mémoire tous les canaux disponibles dans votre région. Les numéros des canaux restent en rouge jusqu'à ce que la syntonisation automatique soit terminée.
- Appuyez deux fois sur la touche MENU pour retourner au mode de visionnement de l'émission télévisée.

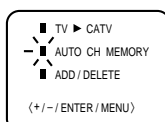
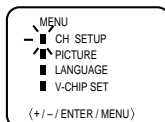

### POUR AJOUTER/EFFACER DES CANAUX DE LA MÉMOIRE

- Appuyez sur la touche MENU.
- Appuyez sur la touche SET + ou - pour choisir le mode de réglage des canaux (le témoin voisin de CH SETUP doit clignoter), puis appuyez sur la touche ENTER.
- Appuyez sur la touche SET + ou - pour choisir le mode ADD (ajouter) ou DELETE (effacer) - le témoin voisin des mots ADD/DELETE doit clignoter - puis appuyez sur la touche ENTER.
- Choisissez les canaux qui doivent être ajoutés ou effacés en appuyant sur les touches numériques (0 à 9) ou les sélecteurs de canal / ou \, ou les touches SET + ou -.
- Appuyez sur la touche ENTER pour choisir ADD ou DELETE. Si vous avez choisi un canal non mémorisé (étape 4), le numéro du canal apparaît en rouge. Appuyez sur la touche ENTER si vous souhaitez ajouter le canal non mémorisé. Le numéro de canal change de rouge à vert et le canal sera mémorisé. Si vous avez choisi un canal mémorisé (étape 4), le numéro de canal est affiché en vert. Appuyez sur la touche ENTER si vous souhaitez effacer le canal de la mémoire. Le numéro de canal change de vert à rouge, et le canal sera effacé de la mémoire. Répétez les étapes 4 et 5 pour chaque canal à ajouter ou effacer.
- Une fois l'opération terminée, appuyez trois fois sur la touche MENU pour retourner au mode de visionnement de l'émission télévisée.

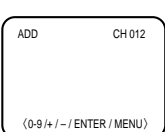
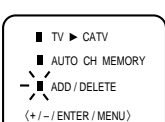
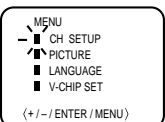

## RÉGLAGE DE L'IMAGE

Vous pouvez régler différents paramètres concernant l'image, à savoir les couleurs, la netteté, le contraste, la luminosité et la teinte.

- Appuyez sur la touche MENU.
- Appuyez sur la touche SET + ou - jusqu'à ce que le témoin voisin de « PICTURE » commence à clignoter; cela fait, appuyez sur la touche ENTER.
- Appuyez sur la touche ENTER autant de fois qu'il est nécessaire pour choisir le paramètre que vous désirez régler.  
BRIGHTNESS → CONTRAST → COLOR → TINT → SHARPNESS  
(LUMINOSITÉ) (CONTRASTE) (COULEUR) (TEINTE) (NETTÉTÉ)
- Appuyez sur la touche SET + ou - pour faire varier le réglage.

	+	-
<b>LUMINOSITÉ</b>	Augmentation de la luminosité	Diminution de la luminosité
<b>CONTRASTE</b>	Augmentation du contraste	Diminution du contraste
<b>COULEUR</b>	Augmentation de la brillance des couleurs	Diminution de la brillance des couleurs
<b>TEINTE</b>	Augmentation de la dominante verte	Augmentation de la dominante rouge
<b>NETTÉTÉ</b>	Augmentation de la netteté de l'image	Diminution de la netteté de l'image

### POUR REVENIR AUX RÉGLAGES INITIAUX

Appuyez sur la touche RESET alors que l'appareil est en mode de réglage de l'image.

## RACCORDEMENT AUX BORNES AUDIO/VIDÉO

La configuration exacte des liaisons entre les divers appareils audio et vidéo et le téléviseur, dépend du modèle et des particularités de chacun. Pour de plus amples détails concernant l'emplacement des entrées et des sorties audio et vidéo, reportez-vous au mode d'emploi de chaque appareil. Les schémas de raccordement qui suivent sont proposés à titre indicatif. Il se peut que vous ayez à les modifier pour les adapter aux appareils de votre installation. Ces schémas ne traitent que des raccordements audio et vidéo.

Appuyez sur la touche TV/AV pour sélectionner AV et utiliser le téléviseur comme un moniteur. Utilisez votre téléviseur comme d'ordinaire.

## SÉLECTION TV/AV

Lorsque vous raccordez le téléviseur sur une composante auxiliaire (un caméscope, un jeu vidéo ou un magnétoscope), vous devez sélectionner la source du signal à l'aide de la touche TV/AV (TV pour télévision ou AV pour composante auxiliaire). Appuyez donc sur la touche TV/AV jusqu'à ce que les lettres AUX apparaissent à l'écran du téléviseur, confirmant ainsi la sélection de la réception du signal via la composante auxiliaire.

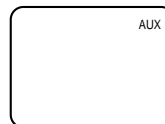

### 1. Pour raccorder le téléviseur à un magnétoscope

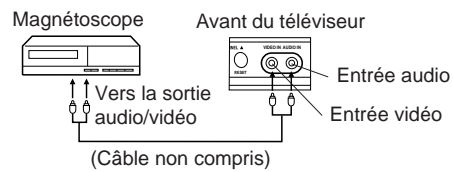

### 2. Pour raccorder le téléviseur à un jeu vidéo

Le téléviseur peut être employé avec de nombreux jeux vidéo. Toutefois, les signaux provenant de ces jeux étant de nature très diverse, les possibilités de raccordement sont elles-mêmes nombreuses et n'ont pas fait l'objet ici de schémas. Pour de plus amples détails concernant cette question, reportez-vous aux modes d'emploi correspondants.

Vers la sortie audio/vidéo Avant du téléviseur

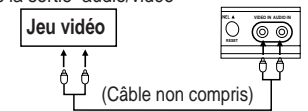

### 3. Pour raccorder le téléviseur à un caméscope

Pour la lecture de la cassette du caméscope, raccordez le caméscope au téléviseur de la manière illustrée ci-dessous.

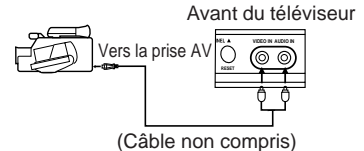

## GUIDE DE DÉPISTAGE DES PANNES

Vérifiez d'abord les points suivants avant de faire appel à un service de réparation.

PROBLÈME	SOLUTIONS POSSIBLES
L'appareil ne fonctionne pas.	<ul style="list-style-type: none"> <li>Assurez-vous que le cordon d'alimentation est branché.</li> <li>Essayez une autre prise.</li> <li>Il n'y a pas de courant. Vérifiez le fusible ou le disjoncteur.</li> <li>Débranchez l'appareil pendant une heure puis branchez-le de nouveau.</li> </ul>
Sou déflectueux ou son inexistant.	<ul style="list-style-type: none"> <li>Problème à la station ou au réseau de câblodistribution. Essayez une autre station.</li> <li>Vérifiez le réglage du volume ou de la mise en sourdine (VOL ▲/▼ ou MUTE).</li> <li>Recherchez des sources d'interférences possibles.</li> </ul>
Image déflectueuse ou image inexistante.	<ul style="list-style-type: none"> <li>Problème à la station ou au réseau de câblodistribution. Essayez une autre station.</li> <li>Assurez-vous que les canaux sont mis en mémoire.</li> <li>Vérifiez le raccordement au réseau de câblodistribution ou à l'antenne. Changez la position de l'antenne.</li> <li>Recherchez des sources d'interférences possibles.</li> <li>Vérifiez les réglages de l'image.</li> </ul>
Réception déflectueuse de certains canaux.	<ul style="list-style-type: none"> <li>Problème à la station ou au réseau de câblodistribution. Essayez une autre station.</li> <li>Assurez-vous que les canaux soient mis en mémoire.</li> <li>Le signal de la station est faible. Changez la position de l'antenne.</li> <li>Recherchez des sources d'interférences possibles.</li> </ul>
Couleurs mauvaises ou couleurs inexistantes.	<ul style="list-style-type: none"> <li>Problème à la station ou au réseau de câblodistribution. Essayez une autre station.</li> <li>Assurez-vous que les canaux sont mis en mémoire.</li> <li>Vérifiez les réglages de l'image.</li> <li>Vérifiez le raccordement au réseau de câblodistribution ou à l'antenne. Changez la position de l'antenne.</li> <li>Recherchez des sources d'interférences possibles.</li> </ul>
L'image tremble ou dérive.	<ul style="list-style-type: none"> <li>Problème à la station ou au réseau de câblodistribution. Essayez une autre station.</li> <li>Assurez-vous que les canaux sont mis en mémoire.</li> <li>La compagnie de câblodistribution brouille les signaux.</li> <li>Vérifiez la position de l'antenne.</li> </ul>
Pas de réception de la câblodistribution.	<ul style="list-style-type: none"> <li>Vérifiez le raccordement au réseau de câblodistribution.</li> <li>Le sélecteur de signal TV/CATV doit être réglé au mode câblodistribution (CATV).</li> <li>Problème à la station ou au réseau de câblodistribution. Essayez une autre station.</li> </ul>
Barres horizontales ou diagonales à l'écran.	<ul style="list-style-type: none"> <li>Assurez-vous que le sélecteur de signal TV/CATV est réglé au mode approprié.</li> <li>Recherchez des sources d'interférences possibles.</li> </ul>
Pas de réception au-delà du canal 13.	<ul style="list-style-type: none"> <li>Assurez-vous que le sélecteur de signal TV/CATV est réglé au mode approprié.</li> <li>Si vous utilisez une antenne UHF, vérifiez son raccordement.</li> </ul>
La télécommande ne fonctionne pas.	<ul style="list-style-type: none"> <li>Les piles sont faibles, épuisées ou mal insérées.</li> <li>La télécommande est trop éloignée du capteur; rapprochez-vous du téléviseur (vous devez vous trouver à moins de 5 mètres).</li> <li>Assurez-vous que la télécommande est pointée vers le téléviseur.</li> <li>Assurez-vous de l'absence d'obstruction entre la télécommande et le téléviseur.</li> <li>Assurez-vous que l'appareil est branché.</li> </ul>
Le téléviseur s'éteint.	<ul style="list-style-type: none"> <li>La station cesse d'émettre.</li> <li>La minuterie sommeil était programmée et elle a éteint le téléviseur.</li> <li>Il n'y a pas de courant.</li> </ul>
Le décodeur de sous-titres ne fonctionne pas.	<ul style="list-style-type: none"> <li>La station a des problèmes ou cette émission n'est pas sous-titrée. Essayez un autre canal.</li> <li>Vérifiez le raccordement au réseau de câblodistribution ou à l'antenne VHF/UHF, ou changez la position de l'antenne.</li> <li>Appuyez sur la touche TV/CAP/TEXT pour mettre le décodeur en fonction.</li> </ul>
L'affichage des fonctions à l'écran n'apparaît pas dans la langue sélectionnée.	<ul style="list-style-type: none"> <li>Choisissez la langue désirée parmi les options du menu.</li> </ul>

## FICHE TECHNIQUE

Entrée du CA:	120 V, 60 Hz
Consommation de courant:	54 watts
Conception:	Circuit intégré transistorisé
Tube image:	13 po (mesuré en diagonale)
Résolution horizontale:	260 lignes
Sortie nominale audio:	1,0 watt
Haut-parleurs:	76 mm (3 po), pleine gamme, 8 ohms
Syntoniseur:	181 canaux, à synthétiseur de fréquences à quartz (LLP)
Télécommande:	Infrarouges, à accès direct, 2 piles « AAA » (non comprises)
Canaux captés:	VHF 2-13 UHF 14-69 CATV 01-97 (5A)-(A-3) 98-99 (A-2)-(A-1) 14-22 (A)-(I) 23-36 (J)-(W) 37-65 (AA)-(FFF) 66-125 (GGG)-(125)
Impédance d'entrée d'antenne:	Câble coaxial 75 ohms (VHF/UHF/CATV)
Entrée:	Vidéo: 1,0 Vc-à-c 75 ohm Audio: 300 mV, 47k ohm
Dimensions:	362 mm (L) x 360 mm (P) x 320,5 mm (H) (14-1/4 po (L) x 14-3/16 po (P) x 12-5/8 po (H))
Poids:	9,5 kg (20,9 lb)

### ACCESSOIRES

Télécommande

La conception et les spécifications sont sujettes à des modifications sans préavis.





ESPAÑOL

MANUAL DEL USUARIO

INSIGNIA™

TELEVISOR A COLOR DE 13" IS-TV040917

PRECAUCIÓN

El usuario corre el riesgo de perder la autorización para hacer funcionar este equipo en caso de que ejecute un cambio o modificación no aprobado por la parte responsable de la conformidad con las Reglas FCC.

ATENCIÓN

Si usted a comprado un control remoto universal, por favor comuníquese con el fabricante para el código de programación requerido.

SELECCIÓN DE MODO DE TV/CATV

Al salir la unidad de fábrica, la opción de menú de TV/CATV se ajusta al modo de "CATV" (Televisión por cable). Si no utiliza CATV, ajuste esta opción de menú al modo de "TV".

SI NECESITA PONERSE EN CONTACTO CON EL SERVICIO DE ATENCIÓN AL CLIENTE, TENGA A MANO EL NÚMERO DE MODELO ANTES DE LLAMAR AL TELÉFONO 1-877-467-4289

SITIO WEB DE INSIGNIA PARA INFORMACIÓN SOBRE NUESTROS OTROS PRODUCTOS, VISITE NUESTRO PORTAL DE INTERNET EN www.insignia-products.com

Fabricado para Insignia Products 7601 Penn Ave S. Richfield, MN 55423 USA



J3R01121A SH 05/03

Impreso en Tailandia

CARACTERÍSTICAS

Sistema de sintonización sintetizada de frecuencias PLL a cuarzo - El sintonizador de cuarzo capta y memoriza electrónicamente los canales para una perfecta recepción. 181 canales de TV cable - El sistema de sintonización es capaz de recibir los 68 canales de VHF/UHF de emisión estándar disponibles en su área. Al ser usado con un sistema de TV cable, este sistema puede sintonizar las frecuencias de VHF estándar y 113 frecuencias de TV cable. El número real de canales recibidos dependerá de la recepción de canales en su área y del servicio de TV cable al que usted esté suscrito. Indicaciones en la pantalla en 3 idiomas - Indica el canal, temporizador para dormir, nivel de volumen, silenciamiento, indicadores de texto/capiones y ajustes de control de imagen. Pueden aparecer en inglés, español o francés. Ajustes de imagen usando la unidad de control remoto - La indicación en pantalla permite realizar precisos ajustes de BRILLO, COLOR, CONTRASTE, DEFINICIÓN y TINTE desde la unidad de control remoto. Temporizador de desactivación automática - Controlando esta función desde la unidad de control remoto, usted podrá programar el televisor para que se apague automáticamente después de un período de hasta 120 minutos. Protección de la memoria - En caso de interrupciones en el suministro de energía al televisor, este sistema evita la pérdida de los canales memorizados. Descodificador de subtítulos - Exhibe subtítulos de texto en una tercera parte de pantalla completa de TV para personas con problemas de audición. Chip V - La función de prohibición para menores con Chip V puede leer la clasificación de un programa de TV o película, si el programa tiene codificada esta información. El Chip V permite seleccionar el nivel de prohibición.

CONEXIONES DE ANTENA

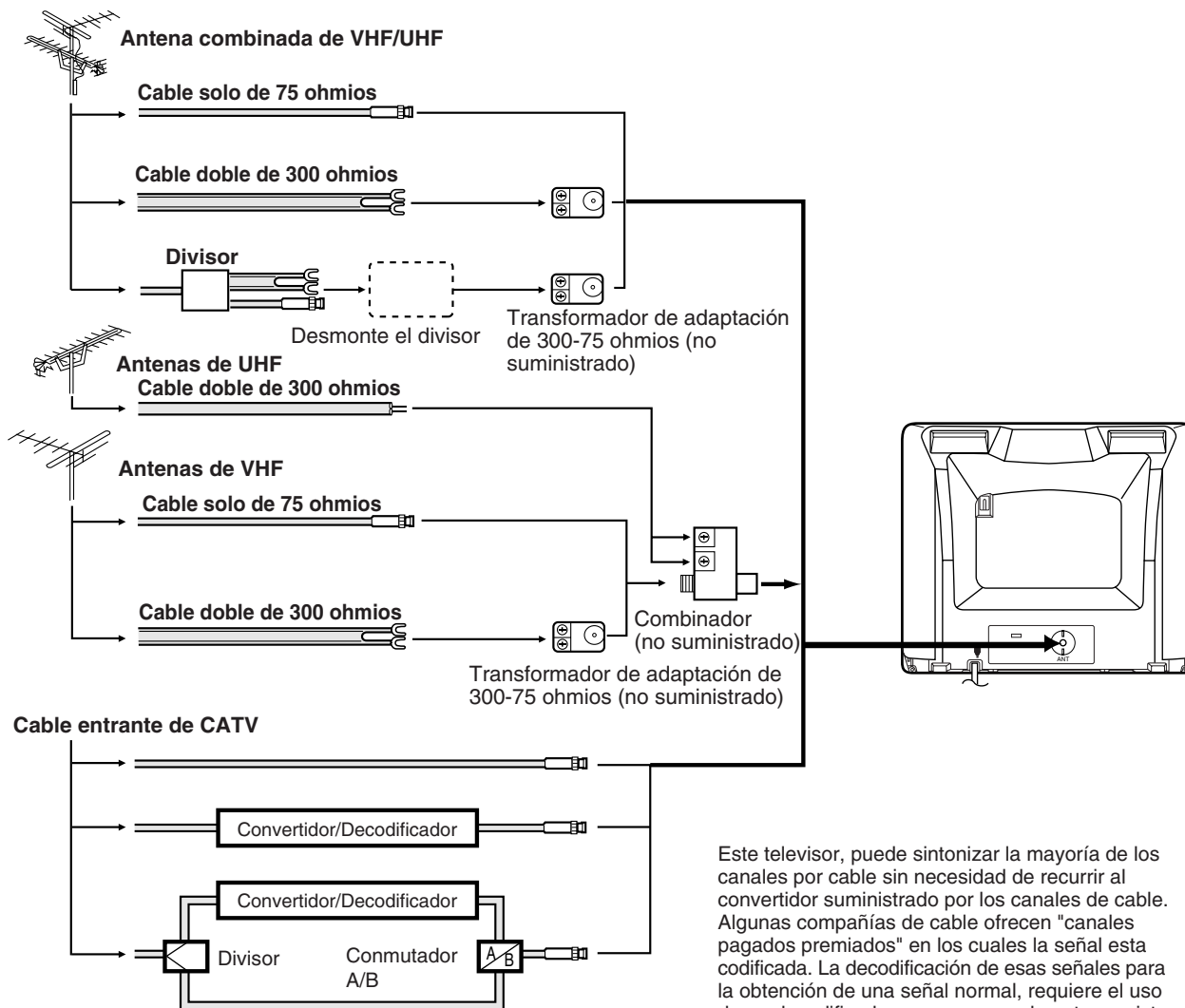

Antena combinada de VHF/UHF (Cable solo de 75 ohmios o de conductores gemelos de 300 ohmios) Conecte el cable de 75 ohmios desde antena combinada de VHF/UHF al soporte de antena. Si su antena combinada es un cable de 300 ohmios de conductores gemelos, use un transformador de adaptación de 300-75 ohmios (no suministrado).

Antena combinada de VHF/UHF (VHF separada y UHF Cable doble de 300 ohmios) Conecte el cable de conductores gemelos de UHF al combinador (no suministrado). Conecte el cable de conductores gemelos de VHF al transformador de adaptación de 300-75 ohmios (no suministrado). Fije el combinador al soporte de antena.

Antenas de VHF/UHF separadas Conecte el cable de 75 ohmios desde antena de VHF y UHF de conductores gemelos al combinador (no suministrado). Fije el combinador al soporte de antena. NOTA: Si su antena de VHF tiene un cable de conductores gemelos, use un transformador de adaptación de 300-75 ohmios (no suministrado), luego conecte el transformador al combinador.

PARA LOS ASOCIADOS A UN SERVICIO DE TV POR CABLE BÁSICO Para un servicio de cable básico que no requiera convertidor/descodificador, conecte el cable coaxial CATV 75 ohmios directamente a la entrada de antena en la parte trasera del televisor.

PARA LOS ASOCIADOS A UN SERVICIO DE TV POR CABLE "CODIFICADO" Si Ud. está asociado a un servicio de cable que requiere el uso de un convertidor/descodificador conecte el cable de bajada de antena al convertidor/descodificador y conecte la salida de ésta a la entrada de antena en la parte trasera del televisor. Siga el cableado como se muestra en la figura. Sintonice el televisor en el canal de salida del convertidor/descodificador (usualmente canal 3 ó 4) y utilice el convertidor/descodificador para la selección de canales.

PARA ASOCIADOS A UN SERVICIO DE CABLE BÁSICO CON CANALES ESPECIALES CODIFICADOS Si Ud. está asociado a un servicio de cable en el cual los canales básicos son comunes y los canales especiales necesitan un convertidor/descodificador, puede utilizar un divisor de señal (a veces llamada "acoplador") y una caja de interruptor de cambio A/B. Siga el cableado como se muestra en la figura. Con el interruptor en la posición "B", Ud. puede sintonizar directamente cualquier canal común en su televisor. Con el interruptor en la posición "A", puede seleccionar los canales codificados desde el convertidor/descodificador sintonizando el televisor en el canal de salida del convertidor/descodificador (canal 3 ó 4).

Este televisor, puede sintonizar la mayoría de los canales por cable sin necesidad de recurrir al convertidor suministrado por los canales de cable. Algunas compañías de cable ofrecen "canales pagados premiados" en los cuales la señal esta codificada. La decodificación de esas señales para la obtención de una señal normal, requiere el uso de un decodificador que es generalmente provisto por la compañía de cable.



**PRECAUCIÓN**  
RIESGO DE DESCARGA ELÉCTRICA NO ABRIR

**AVISO:** PARA REDUCIR EL RIESGO DE DESCARGA ELÉCTRICA, NO RETIRE LA CUBIERTA (O POS TERIOR) EN EL INTERIOR DEL APARATO NO HAY COMPONENTES QUE REQUIERAN SERVICIO DE MANTENIMIENTO POR EL USUARIO. SOLICITE CUALQUIER OPERACIÓN DE MANTENIMIENTO A PERSONAL DE SERVICIO CALIFICADO.

El símbolo del rayo dentro de un triángulo equilátero tiene por finalidad alertar al usuario de la presencia de tensión peligrosa (sin aislamiento) en el interior del producto, que puede tener la intensidad suficiente como para constituir un riesgo de descarga eléctrica.

El signo de exclamación dentro de un triángulo equilátero tiene por finalidad alertar al usuario de importantes instrucciones de operación y mantenimiento (servicio) en la literatura que acompaña a este aparato.

**AVISO:** Para reducir el riesgo de incendio o descarga eléctrica, no exponga esta unidad a la lluvia ni a la humedad.  
**PRECAUCIÓN:** PARA EVITAR QUE SE PRODUZCA UNA DESCARGA ELÉCTRICA, NO UTILICE ESTE ENCHUFE POLARIZADO CON UN CABLE DE EXTENSIÓN, RECEPTÁCULO U OTRA TOMA, A MENOS QUE LAS CLAVIJAS SE PUEDAN INTRODUCIR COMPLETAMENTE, PARA EVITAR LA EXPOSICIÓN DE LA HOJA.

## PARA SU SEGURIDAD

- 1. LEA LAS INSTRUCCIONES-** Antes de usar la unidad, lea detenidamente todas las instrucciones de seguridad y operación.
- 2. CONSERVE ESTE MANUAL DE INSTRUCCIONES -** Conserve las instrucciones de seguridad y operación para consultas futuras.
- 3. RESPETE LAS ADVERTENCIAS-** Observe estrictamente todas las advertencias impresas en la unidad y las incluidas en el manual de instrucciones.
- 4. SIGA LAS INSTRUCCIONES-** Siga todas las instrucciones de operación y uso.
- 5. LIMPIEZA-** Antes de limpiar esta unidad, desconecte el tomacorriente. No use limpiadores líquidos ni aerosol. Utilice sólo un paño húmedo para limpiar el exterior del mueble.
- 6. ACCESORIOS-** El fabricante de esta unidad no hace ninguna recomendación de accesorios ya que pueden ser peligrosos.
- 7. AGUA Y HUMEDAD-** No use esta unidad cerca del agua -- por ejemplo, cerca de una bañera o lavamanos, cerca del fregadero de la cocina, lavandería, en un piso mojado, o cerca de una piscina.
- 8. ACCESORIOS-** No instale esta unidad en un carro, soporte, trípode o mesa inestables. La unidad podría caerse, causando serios daños a la unidad.
- 8A.** La combinación de aparato y carro deberá ser movida con cuidado. Las paradas bruscas, la fuerza excesiva y las superficies dispares podrán hacer que el aparato y el carro se vuelven.
- 9. VENTILACIÓN-** Las ranuras y aberturas en la parte trasera o inferior del mueble son para ventilación y permiten un funcionamiento fiable de la unidad, protegiendo contra calentamiento excesivo. Estas aberturas no deberán ser bloqueadas ni cubiertas. Para evitar bloquear las aberturas, nunca sitúe la unidad encima de una cama, sofá, alfombra u otra superficie similar. Tampoco instale la unidad cerca o encima de un radiador o calefactor. La unidad no deberá ser instalada en un mueble empotrado, como ser una repisa para libros o bastidor, a menos que se pueda garantizar una ventilación adecuada, o cuando las instrucciones del fabricante así lo especificuen.
- 10. FUENTES DE ALIMENTACIÓN-** Esta unidad sólo deberá ser operada mediante el tipo de fuente de alimentación especificado en la etiqueta indicadora. Si no está seguro del tipo de fuente de alimentación que tiene en su casa, consulte a su distribuidor o a la compañía de electricidad local. En el caso de unidades diseñadas para funcionar a pilas o con otras fuentes de alimentación, consulte el manual de instrucciones respectivo.
- 11. CONEXIÓN A TIERRA O POLARIZACIÓN-** Esta unidad está equipada con una clavija polarizada de corriente alterna (una clavija que tiene una espiga más ancha que la otra). Esta clavija solamente puede ser insertada en el tomacorriente en una sola dirección. Esta es una medida de seguridad. Si no pudiera insertar completamente la clavija en el tomacorriente, vuelva a intentarlo invirtiendo la clavija. Si aún no fuera posible insertar la clavija, tome contacto con un electricista para que reemplace su tomacorriente obsoleto. Si su unidad está equipada con una clavija de conexión a tierra de 3 alambres (una clavija con una tercera espiga de conexión a tierra), no modifique las características de seguridad de la clavija polarizada. Este tipo de clavija sólo puede ser insertada en un tomacorriente con contacto a tierra. Esto también es una medida de seguridad. Si no pudiera insertar la clavija en el tomacorriente, tome contacto con un electricista para que reemplace su tomacorriente obsoleto. No modifique las características de seguridad de la clavija de conexión a tierra.

AVISO PARA CARRO PORTATIL  
(símbolo provisto por RETAC)



S3126A

## CONTROL REMOTO

Antes de usar la de control remoto deben ser instaladas las pilas.

### COMO INSTALAR LAS PILAS

1. Abra la tapa del compartimiento de pilas.

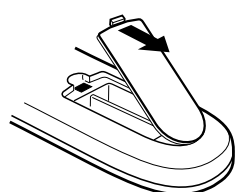

2. Instale dos pilas "AAA".

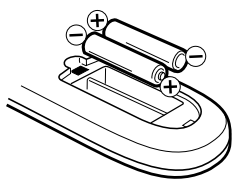

3. Recolecte la tapa del compartimiento.

Utilice pilas de tamaño "AAA" para la unidad control remoto. Las pilas duran aproximadamente un año, dependiendo de cuanto se utilice el control remoto. Para su mejor funcionamiento se recomienda que las pilas se reemplacen en forma anual, o cuando el funcionamiento del control remoto sea errático. No mezcle pilas nuevas y viejas.

**PRECAUCIONES PARA LAS PILAS**  
Se deben tomar las siguientes precauciones cuando se usan las pilas para el control remoto.

1. Utilice solo el tipo y tamaño de pila especificado.
2. Asegúrese de colocar correctamente la polaridad como está señalado en el compartimiento para pilas. Las pilas invertidas pueden causar daño al control.
3. No mezcle diferentes tipos de pilas (por ejemplo: alcalinas, zinc-carbón), o pilas viejas con pilas nuevas.
4. Si Ud. no utiliza el control por un largo período de tiempo, saque las pilas para prevenir daños por posible fuga de electrolito.
5. No trate de recargar las pilas que no son recargables; pueden sobrecalentarse y reventar (Siga las instrucciones del fabricante de pilas).

## FUENTE DE ALIMENTACIÓN

### FUENTE DE ALIMENTACIÓN DE CA

Para alimentación de CA, use el cable de CA polarizado incluido. Inserte la clavija del cable de CA en un tomacorriente estándar de CA de 120 V 60 Hz polarizado.

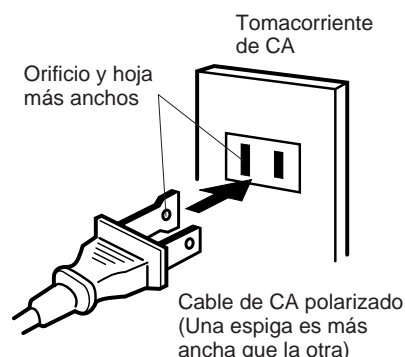

### NOTAS:

1. Nunca conecte el cable de CA a un tomacorriente que no sea del voltaje especificado (120V 60Hz). Use solamente el cable de alimentación incluido.
2. Si la clavija polarizada del cable de CA no puede ser conectada al tomacorriente de CA polarizado, no intente limar ni cortar la espiga. Solicite a un electricista que reemplace su tomacorriente obsoleto.
3. Si se produce una descarga de electricidad estática al tocar la unidad, y esta deja de funcionar, simplemente desconecte el tomacorriente de CA, espere algunos minutos, y vuelva luego a conectarla. La unidad deberá retornar a su condición normales de operación.

**12. PROTECCION DEL CABLE DE ALIMENTACIÓN-** Los cables de alimentación deberán ser tendidos de manera tal que la probabilidad de que sean pisados o aplastados por otros objetos sea mínima. Preste especial atención a las clavijas de los cables, a los receptáculos, y al punto por donde salen del aparato.

**13. TORMENTAS ELÉCTRICAS-** Como medida de protección durante tormentas eléctricas, o cuando la unidad permanezca sin uso durante períodos prolongados de tiempo, desconecte la antena o tomacorriente mural y desconecte la antena o sistema de cable. Esto evitará que la unidad resulte dañada por tormentas eléctricas o sobretensiones en la línea de alimentación.

**14. LINEAS DE ALIMENTACIÓN-** Una antena exterior no deberá ser instalada en la cercanía de líneas de alimentación aéreas ni de otros circuitos de iluminación eléctrica o potencia, o donde pueda caerse y hacer contacto con tales líneas o circuitos. Al instalar un sistema de antena exterior, tenga mucho cuidado de no tocar tales líneas o circuitos de alimentación, ya que el contacto con ellos podría ser fatal.

**15. SOBRECARGA-** No sobrecargue los tomacorrientes murales ni los cables de extensión, ya que esto podría causar incendios o descargas eléctricas.

**16. ENTRADA DE OBJETOS Y LÍQUIDOS-** Nunca introduzca objetos de ningún tipo por las aberturas de la unidad, ya que podría tocar peligrosos puntos de alta tensión o piezas de cortocircuito, provocando incendios o descargas eléctricas. Nunca derrame ni rocíe ningún tipo de líquido sobre la unidad.

**17. CONEXIÓN A TIERRA DE LA ANTENA EXTERIOR-** Si se conecta una antena externa o sistema de cable a la unidad, cerciórese de que el sistema de antena o cable está conectado a tierra para darle protección contra sobretensión y acumulación de carga estática. La Sección 810 del Código Nacional de Electricidad, ANSI/NFPA 70, entrega información acerca de la manera correcta de conectar a tierra el mástil y la estructura de soporte, puesta a tierra del alambre de entrada a una unidad de descarga de antena, tamaño de los conductores de puesta a tierra, ubicación de la unidad de descarga de la antena, conexión a los electrodos de tierra, y requisitos para el electrodo de tierra.

**18. SERVICIO-** No intente reparar la unidad usted mismo; al abrir o retirar las cubiertas usted se expondrá a alta tensión y a otros peligros. Solicite todo servicio a personal calificado.

**19. DAÑOS QUE REQUIERAN REPARACIÓN-** En los siguientes casos, desconecte la unidad del tomacorriente mural y llame a un técnico de servicio calificado:

- a. Cuando el cable de alimentación o la clavija estén dañados.
- b. Si se ha derramado líquido sobre la unidad, o si algún objeto ha caído dentro de la unidad.
- c. Si la unidad ha sido expuesta a la lluvia o al agua.

d. Cuando a pesar de haber seguido las instrucciones de operación, la unidad no funcione normalmente.

Ajuste solamente los controles indicados en el manual de instrucciones; el ajuste incorrecto de otros controles podrá causar daños a la unidad, la que por lo general requerirá de un prolongado trabajo de reparación (por un técnico calificado) para que sus condiciones normales de operación puedan ser restablecidas.

e. Si la unidad se ha caído o si el gabinete se ha dañado.

f. Cuando la unidad muestre un cambio notorio en su rendimiento.

**20. PIEZAS DE REPUESTO-** Cuando sea necesario reemplazar piezas, asegúrese de que el técnico de servicio emplee las piezas de repuesto especificadas por el fabricante, o piezas que tengan las mismas características que las piezas originales. Los cambios no autorizados podrán causar incendios, descargas eléctricas y otros problemas.

**21. REVISIÓN DE SEGURIDAD-** Al finalizar cualquier servicio de mantenimiento o reparación de esta unidad, solicite al técnico que efectúe pruebas de seguridad para determinar si la unidad se encuentra o no en condiciones óptimas de operación.

**22. CALOR-** El producto debe ser situado lejos de fuentes de calor como radiadores, reguladores de calefacción, estufas u otros productos (incluyendo amplificadores) que producen calor.

**23. NOTA PARA LA PERSONA QUE INSTALE EL SISTEMA CATV-** Se ha incluido este recordatorio para llamar la atención de quien instale el sistema CATV, con respecto al Artículo 820-40 de la NEC, que entrega directivas de guía para realizar una conexión adecuada a tierra y, en particular, especifica que el cable de puesta a tierra debe ser conectado al sistema de conexión a tierra del edificio, lo más cerca del punto de entrada del cable como sea posible.

EJEMPLO DE CONEXIÓN A TIERRA DE LA ANTENA SEGÚN EL CODIGO NACIONAL DE ELECTRICIDAD

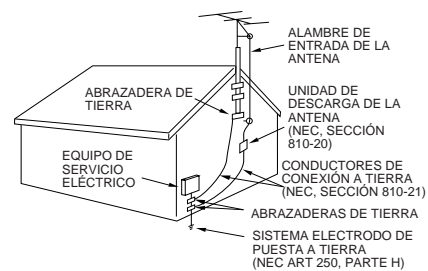

NEC - CÓDIGO NACIONAL DE ELECTRICIDAD  
S2898A

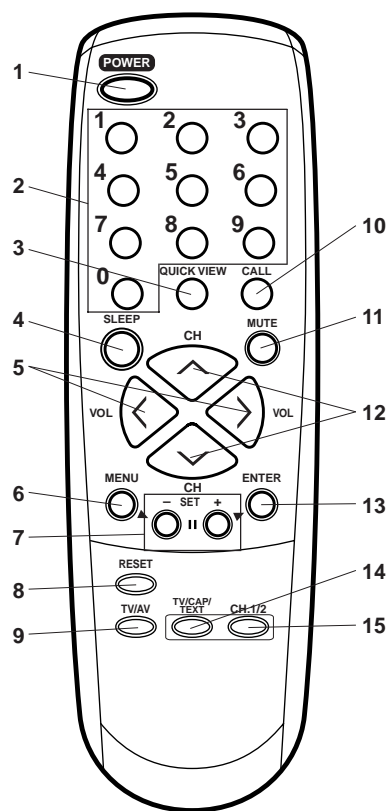

después de lo cual volverá a aparecer momentáneamente cada diez minutos para recordarle que la función de desactivación automática está activada. Para confirmar el tiempo de desactivación automática, presione el botón SLEEP una vez; el tiempo restante será momentáneamente exhibido. Para cancelar la función de desactivación automática, presione repetidamente el botón SLEEP hasta que la indicación sea 0.

- 5. Botones de </> de volumen -** Presione el botón > para aumentar el nivel de volumen, y el botón < para disminuirlo.
- 6. Botón MENU -** Presione este botón para mostrar el menú de función en la pantalla.
- 7. Botones de SET + / - -** Presione los botones para seleccionar los ajustes deseados durante las operaciones en pantalla.
- 8. Botón de reinicialización -** Para reajustar los ajustes de imagen en pantalla.
- 9. Botón TV/AV -** Cambia entre las entradas de TV y externa.
- 10. Botón de llamada -** Cuando este botón sea presionado, el canal sintonizado aparecerá en la esquina superior derecha de la pantalla de TV. Presione nuevamente el botón para borrar la indicación de la pantalla.
- 11. Botón de silenciamiento -** Para cortar el sonido, presione este botón una vez. El televisor será silenciado y la indicación "MUTE" aparecerá en la pantalla. Para desactivar la función de silenciamiento, vuelva a presionar el botón de silenciamiento (MUTE) o presione el botón de aumento o disminución de volumen (VOL < o >).
- 12. Botones selectores de canal en ^ / v -** Presione el botón de ascenso ^ para cambiar a un canal más alto almacenado en la memoria. Presione el botón de descenso v para cambiar a un canal más bajo.
- 13. Botón ENTER -** Presiónelo para introducir o seleccionar la información de las operaciones en pantalla.
- 14. Botón de subtítulos/texto/TV -** Presione este botón para cambiar entre TV normal y los dos modos de subtítulos (subtítulo y texto en una tercera parte de pantalla completa). Los subtítulos mostrarán el texto en pantalla para los usuarios con problemas de audición.
- 15. Botón CH1/CH2 -** Para cambiar entre el canal 1 y el canal 2 en el modo de subtítulos.

- 1. Interruptor de alimentación -** Para encender y apagar el televisor.
- 2. Botones de selección directa de canal (0-9) -** Permiten acceder en forma directa a cualquier canal de TV.
- 3. Botón de visión rápida -** Esta función le permite retornar al canal previamente seleccionado; simplemente presione el botón QUICK VIEW. Para retornar al canal que estaba viendo, vuelva a presionar este botón.
- 4. Botón de desactivación mediante temporizador -** Para hacer que el televisor se apague después de periodo de tiempo prefijado, presione el botón SLEEP de la unidad de control remoto. La indicación disminuirá en intervalos de 10 minutos cada vez que el botón sea presionado (en el orden de 120, 110, 100, ... 20, 10, 0). Una vez programado el tiempo de desactivación automática, la indicación desaparecerá de la pantalla.



## UBICACIÓN DE LOS CONTROLES

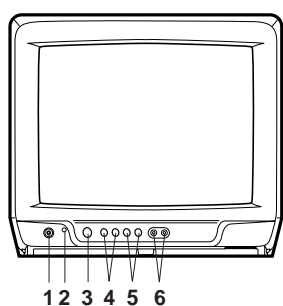

- Conector de audífonos** - Enchufe los audífonos o auriculares monofónicos con una miniclavija de 1/8" en este conector para escucha privada.
- Sensor de control remoto** - Recibe las señales enviadas desde la unidad de control remoto.
- Interruptor de alimentación** - Presione este interruptor para encender y apagar el televisor.
- Botones de ▲/▼ de volumen** - Utilice estos botones para aumentar o disminuir el nivel de volumen.  
**(Botones MENU)** - Presione ambos botones para que aparezca la función de menú en la pantalla.  
**(Botones SET +/-)** - Presione para seleccionar el ajuste deseado durante las operaciones en la pantalla.
- Botones selectores de canal en ▲/▼** - Utilice estos botones para seleccionar alguno de los canales almacenados en la memoria.  
**(Botón ENTER)** - Presione para entrar o seleccionar información para las operaciones en la pantalla.  
**(Botón RESET)** - Presione para volver los ajustes de imagen en la pantalla a sus posiciones iniciales de fábrica.
- Conectores de entrada de Audio/Vidéo** - Aquí pueden conectar desde una fuente externa los cables de señales de audio y video.

## AJUSTE DE IDIOMA

Este TV puede visualizar el número de canal, las indicaciones en pantalla y los ajustes de imagen en la pantalla en inglés, español o francés. La selección de idioma en la pantalla (paso 3) aparecerá automáticamente en la pantalla cuando presione el botón MENU al principio. Seleccione primero el idioma preferido y vaya a las otras opciones de menú.

- Presione el botón MENU.
- Presione el botón SET + o - para seleccionar el modo LANGUAGE, y después presione el botón ENTER.
- Presione el botón SET + o - hasta que el indicador "▶" señale el idioma deseado: inglés (ENGLISH), español (ESPAÑOL) o francés (FRANCAIS), y después presione el botón ENTER.
- Presione el botón MENU otra vez para volver a la imagen normal de TV.

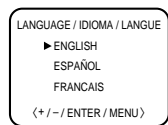
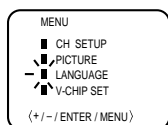

### NOTA:

Si español o francés se ha escogido, los indicadores de subtítulos se mostrarán en el idioma seleccionado, pero el texto de los subtítulos no se vera afectado por la selección de idioma.

## OPERACIÓN DEL TELEVISOR

- Para encender el televisor, presione el interruptor de alimentación (POWER).
- Ajuste el volumen al nivel deseado usando los botones de aumento/disminución de volumen (VOL </>).

El nivel de sonido será indicado en la pantalla de TV mediante una BARRA VERDE. Cuando el nivel de sonido aumente, también aumentará el número de barras en la pantalla. De igual forma, el número de BARRAS disminuirá cuando el nivel sea disminuido.

- Ajuste el modo TV/CATV a la posición apropiada. Este modo viene ajustado de fábrica a la posición CATV. Vea "PARA MEMORIZAR CANALES".

TV - Canales de VHF/UHF  
CATV - Canales de CABLE TV

- Botones selectores de canal en ascenso/descenso**  
Presione y libere el botón selector de canal en ascenso o descenso. La unidad se detendrá automáticamente en el siguiente canal almacenado en la memoria. Presione y mantenga presionado el botón para hacer que los canales cambien más rápido.

Antes de seleccionar canales, éstos deberán ser almacenados en la memoria del televisor. Consulte la sección "Para memorizar canales".

### Botones de selección directa de canal (0-9)

Utilice estos botones para seleccionar canales. El número del canal será indicado en la esquina superior derecha de la pantalla de TV. Si se selecciona un número de canal inválido, la pantalla volverá al canal anterior.

### Selección directa de canal en modo de TV

Cuando el selector de TV/CATV sea ajustado a la posición TV, todos los canales podrán ser seleccionados en forma instantánea usando sólo dos botones (Por ejemplo, para seleccionar el canal 2, presione "0" y "2". Si usted sólo presiona "2", la selección del canal se retardará unos segundos). Para los canales de 10 en adelante, presione los dos dígitos en orden.

### Selección directa de canal en modo CATV

Cuando la opción de menú de TV/CATV está ajustado al modo de CATV, los canales podrán seleccionarse de la siguiente forma:

- |         |  |
|---------|--|
| 1-9     | Presione "0" dos veces, y luego 1-9 según sea necesario. Por ejemplo, para seleccionar el canal 2, presione "002". |
| 10-12   | Primero presione "0", y luego los 2 dígitos restantes. Por ejemplo, para seleccionar el canal 12, presione "012".  |
| 13-99   | Presione los 2 dígitos en orden. Por ejemplo, para seleccionar el canal 36, presione "036".                        |
| 100-125 | Presione los 3 dígitos en orden. Por ejemplo, para seleccionar el canal 120, presione "120".                       |

**NOTA:** Si el canal sintonizado deja de transmitir programas, el televisor se apagará automáticamente al cabo de 15 minutos.

## SUBTÍTULOS

### ¿QUE ES LA RECEPCIÓN DE TEXTO?

Este televisor tiene capacidad para descodificar y mostrar los programas de televisión con emisión de texto. Esta función mostrará el texto en pantalla para los usuarios con problemas de audición o traducción y mostrará el texto que se encuentre en otra lengua.

### PARA VER LOS SUBTÍTULOS

Presione el botón TV/CAP/TEXT en el control remoto para cambiar entre el TV normal y los dos modos de subtítulos (subtítulos y texto en una tercera parte de pantalla completa).

**Leyendas:** Este modo de recepción de texto mostrará el texto en pantalla en inglés u otro idioma (dependiendo de la programación del botón CH.1/2 de recepción de texto). Generalmente las emisiones de textos en inglés son recibidas en el canal 1 de recepción de texto y los textos en otros idiomas son recibidos en el canal 2 de recepción de texto.

**Texto:** El modo de recepción de texto llenará usualmente una tercera parte de pantalla completa con la programación de programas y otras informaciones. Después de seleccionar uno de los modos de recepción de texto, éste continuará activado hasta que se lo cambie, independientemente de que se sintonice otro canal. Si se pierde la señal de la emisión de texto debido a un aviso comercial o al corte de la señal, las leyendas reaparecerán cuando la señal sea recibida nuevamente. Si se cambia de canal, las leyendas se retardarán en 10 segundos aproximadamente. Las leyendas aparecerán en los lugares de la pantalla que interfieran mínimamente con la imagen, generalmente en la parte inferior de la misma. Los programas de noticias mostrarán generalmente tres líneas de leyendas que cambiarán en la pantalla. La mayoría de los otros programas ofrecen dos o tres líneas de leyendas colocadas cerca del personaje que está hablando de tal manera que el usuario pueda seguir el diálogo. Las letras itálicas o subrayadas indican títulos, palabras en idiomas extranjeros o palabras que requieren énfasis. Las letras de canciones aparecen encerradas entre notás musicales. Para recibir emisiones de programas de televisión con emisión de texto, refiérase a su guía de TV en la que estarán indicadas con el símbolo (CC).

- Cuando está activando el decodificador de subtítulos, habrá una demora corta antes de aparecer texto de subtítulos en la pantalla.
- El texto del programa aparecerá en pantalla solo en aquellas áreas donde exista este tipo de servicio.
- Si no se recibe la señal de emisión de texto, no aparecerán leyendas, pero el televisor permanecerá en el modo de recepción de texto.
- Ocasionalmente podrán aparecer errores de ortografía o caracteres extraños durante la recepción de texto. Esto es normal en este modo, especialmente con los programas en vivo. Esto se debe a que durante los programas en vivo, los textos son ingresados sin edición, ya que no hay tiempo para la misma.
- Cuando las leyendas estén en pantalla, puede ser que las indicaciones de funciones como volumen y silenciamiento no aparezcan ya que interferirían con las leyendas.
- Algunos sistemas de cable y sistemas de protección contra copias pueden interferir con la señal de emisión de texto.
- Si utiliza una antena interior o si la recepción del TV es muy insuficiente, el texto de las emisiones puede no aparecer o mostrar caracteres extraños y errores de ortografía. En tal caso, ajuste la antena para mejorar la recepción o utilice una antena externa.

## SELECCIÓN DE CHIP V

Este televisor tiene un control CHIP V para fijar una prohibición y controlar el acceso para ver determinados canales. Esta función permite controlar los programas para adultos en su TV de acuerdo con el nivel de prohibición para menores.

- Presione el botón MENU.
- Presione el botón SET + o - para seleccionar la opción V-CHIP SET y presione el botón ENTER.
- Entre su contraseña (4 cifras) utilizando los botones de selección de canal directo (0-9). En el caso de haber entrado una contraseña equivocada, presione el botón RESET. y presione el botón ENTER.
- Entre la misma contraseña para confirmarla, y presione el botón ENTER.
- Presione el botón SET + o - para seleccionar la opción V-CHIP. Presione el botón ENTER para activar a ON.
- Presione el botón SET + o - para seleccionar la opción TV RATING o MOVIE RATING. Presione el botón ENTER.
- Presione el botón SET + o - para seleccionar la prohibición deseada para el video o canal de TV aplicable. Presione el botón ENTER.

### PROHIBICIÓN DE TV SET- ↔ SET+

OFF ↔ TV-Y ↔ TV-Y7 ↔ TV-G ↔ TV-PG ↔ TV-14 ↔ TV-MA

TV-Y : todos los niños  
TV-Y7 : 7 años o mayor  
TV-G : programa para niños  
TV-PG : con autorización de los padres  
TV-14 : 14 años o más  
TV-MA : 17 años o más

Cuando seleccione TV-Y7, TV-PG, TV-14 o TV-MA, presione el botón CALL para mostrar el nivel de prohibición.

Presione el botón SET + o - para seleccionar la clasificación deseada. Presione el botón ENTER para seleccionar el ajuste ON u OFF.

### PROHIBICIÓN DE PELÍCULAS SET- ↔ SET+

OFF ↔ G ↔ PG ↔ PG-13 ↔ R ↔ NC-17 ↔ X

G : para todas las edades  
PG : con autorización de los padres  
PG-13 : con autorización de los padres menos de 13 años  
R : menores de 17 años se recomienda autorización de los padres  
NC-17 : 17 años o mayor  
X : sólo para adultos

- Presione el botón MENU hasta que se borre la pantalla MENU.

### NOTAS:

- Si desea cambiar la contraseña, siga los pasos 1 y 3 y seleccione la opción "CHANGE PASSWORD" para entrar su nueva contraseña.
- La función de chip V se activa sólo en los programas y cintas que tienen la señal de nivel de prohibición.
- Cuando se prohíbe un programa con la función del Chip V, el programa prohibido no puede verse según su contenido. Cuando el programa empieza, aparecerá "INPUT PASSWORD" en la pantalla. Para cancelar el Chip V temporalmente, entre la contraseña. Si cambia el canal o desconecta el TV cuando se había desactivado temporalmente la función de prohibición para menores Chip V, volverá al ajuste original. Para volver a ver el canal que estaba mirando, deberá volver a entrar su contraseña o desactivar temporalmente, nuevamente, la función Chip V.
- Si está cambiando los canales utilizando una videograbadora o una caja de cable mientras que el TV está sintonizando en el canal 3 ó 4, el Chip V funciona de forma diferente. Cuando entre su contraseña para cancelar temporalmente el bloqueo en cualquier canal, se desactivará enteramente la función del Chip V para todas las emisoras. Para reponer el Chip V, desconecte el TV y vuelva a conectar.
- Algunas cajas de cable fueron diseñadas con una función de retardo, en algunos casos puede demorar unos 10 segundos para que un programa aparezca después de entrar una contraseña.

## PARA MEMORIZAR CANALES

Este televisor está equipado con una función de memorización de canales que permite avanzar o retroceder al siguiente canal almacenado en la memoria, pasando por alto los canales no deseados. Antes de seleccionar canales, éstos deberán ser programados en la memoria del televisor. Además de los canales normales de VHF y UHF, este televisor puede recibir hasta 113 canales de TV cable. Para usar el televisor con una antena, coloque el modo de TV/CATV a la posición TV. Este modo viene ajustado de fábrica a la posición CATV.

### SELECCIÓN DE TV/CATV

- 1 Presione el botón MENU.
- 2 Presione el botón SET + o – hasta que el indicador "CH SETUP" empiece a parpadear seguidamente, y a continuación presione el botón ENTER.
- 3 Presione el botón SET + o – hasta que el indicador "TV/CATV" empiece a parpadear seguidamente.
- 4 Presione el botón ENTER para seleccionar el modo TV o CATV. La flecha indica el modo seleccionado.
- 5 Presione el botón MENU dos veces para volver a la imagen normal de TV.

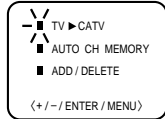
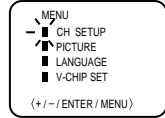

El cuadro abajo muestra el sistema típico de la localización de los canales por cable.

### CANALES CATV

Números en este TV											14	15	16	17	18	19	20	21	22
Canal de CATV correspondientes											A	B	C	D	E	F	G	H	I
23	24	25	26	27	28	29	30	31	32	33	34	35	36	37	38	39	40		
J	K	L	M	N	O	P	Q	R	S	T	U	V	W	AA	BB	CC	DD		
41	42	43	44	45	46	47	48	49	50	51	52	53	54	55	56	57	58		
EE	FF	GG	HH	II	JJ	KK	LL	MM	NN	OO	PP	QQ	RR	SS	TT	UU	VV		
59	60	61	62	63	64	65	66	67	68	69	70	71	72	73	74	75	76		
WW	AA	BB	CC	DD	EE	FF	GG	HH	II	JJ	KK	LL	MM	NN	OO	PP	QQ		
77	78	79	80	81	82	83	84	85	86	87	88	89	90	91	92	93	94		
RRR	SS	TT	UU	VV	WW	XX	YY	ZZ	86	87	88	89	90	91	92	93	94		
95	96	97	98	99	100	101	102	103	104	105	106	107	108	109	110	111	112		
A-5	A-4	A-3	A-2	A-1	100	101	102	103	104	105	106	107	108	109	110	111	112		
113	114	115	116	117	118	119	120	121	122	123	124	125	01						
113	114	115	116	117	118	119	120	121	122	123	124	125	5A						

### NOTA:

Póngase en contacto con la compañía de cable para determinar el tipo de sistema de cable usado en su área.

### MEMORIA AUTOMÁTICA DE CANAL

- 1 Presione el botón MENU.
- 2 Presione el botón SET + o – hasta que el indicador "CH SETUP" empiece a parpadear seguidamente, y a continuación presione el botón ENTER.
- 3 Presione el botón SET + o – hasta que el indicador "AUTO CH MEMORY" empiece a parpadear seguidamente, y a continuación presione el botón ENTER. El TV comenzará a memorizar todos los canales disponibles en su área. Los números de canal permanecerán en rojo hasta que se complete la memorización automática.
- 4 Presione el botón MENU dos veces para volver a la imagen normal de TV.

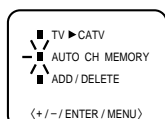
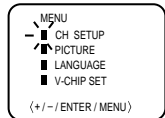

### PARA AÑADIR/BORRAR CANALES

- 1 Presione el botón MENU.
- 2 Presione el botón SET + o – hasta que el indicador "CH SETUP" empiece a parpadear seguidamente, y a continuación presione el botón ENTER.
- 3 Presione el botón SET + o – hasta que el indicador "ADD/DELETE" empiece a parpadear seguidamente, y a continuación presione el botón ENTER.
- 4 Seleccione los canales deseados a agregar o borrado mediante los botones de Selección Directa de Canal (10 teclas, 0-9), el botón CH ^ / v o el botón SET + o –.
- 5 Presione el botón ENTER para seleccionar ADD o DELETE. Si un canal no memorizado se ha seleccionado (paso 4), el indicador de canal será en rojo. Presione el botón ENTER si usted desea añadir el canal no memorizado. Cuando un canal se añadido, el indicador de canal cambiará de rojo a verde y el canal será memorizado. Si un canal memorizado se ha seleccionado (paso 4), el indicador de canal será en verde. Presione el botón ENTER si usted desea borrar el canal de la memoria. Cuando el canal se borrado, el indicador de canal cambiará de verde a rojo. Repita los paso 4 y 5 para ser añadido o borrado cada canal.
- 6 Presione el botón MENU tres veces después de añadir o borrar todos los canales deseados, para volver a la imagen normal de TV.

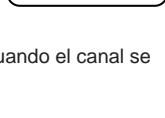
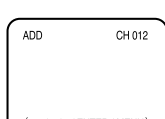
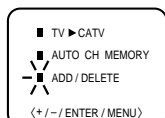
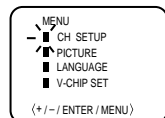

## AJUSTE DE IMAGEN

Se pueden hacer los ajustes de color definición, contraste, brillo y tinte.

- 1 Presione el botón MENU.
- 2 Presione el botón SET + o – hasta que el indicador al lado de "PICTURE" empiece a parpadear y presione el botón ENTER.
- 3 Presione el botón ENTER repetidamente para seleccionar el punto que desea ajustar.
 

BRIGHTNESS → CONTRAST → COLOR → TINT → SHARPNESS  
(BRILLO) → (CONTRASTE) → (COLOR) → (TINTE) → (DEFINICION)
- 4 Presione el botón SET + o – dos veces para hacer el ajuste.

	+	-
<b>BRILLO</b>	aumenta el brillo	disminuye el brillo
<b>CONTRASTE</b>	aumenta el contraste	disminuye el contraste
<b>COLOR</b>	color brillante	tiene un color pálido
<b>TINTE</b>	color hacia el verde	color rojizo
<b>DEFINICION</b>	le imagen es más nítida	le imagen es más suave

### PARA VOLVER AL AJUSTE INICIAL

Presione el botón RESET cuando aparece en la pantalla el modo de ajuste de imagen.

## CONEXIONES DE TOMA AUDIO/VÍDEO

La instalación exacta a utilizar para hacer las conexiones de los distintos componentes de vídeo y audio en el TV depende del modelo y funciones de cada componente. Confirme en el manual de instrucciones de cada componente para la posición de las entradas y salidas de vídeo y de audio.

Los diagramas de conexión a continuación son sugerencias. Puede ser necesario modificarlos según los equipos que posee. Los diagramas muestran sólo las conexiones de componentes de vídeo y audio.

Presione el botón selector TV/AV para seleccionar el modo AV para utilizar el TV como monitor. Haga funcionar su videgrabadora como lo haría normalmente.

## SELECCIÓN DE TV/AV

Si conecta el TV en la videgrabadora, videocámara o juego de TV, puede seleccionarlo presionando el botón TV/AV. Presione repetidamente el botón TV/AV para seleccionar el modo deseado. Aparecerá "AUX" en la pantalla durante 4 segundos.



### 1. Para conectar el TV a una videgrabadora



### 2. Para conectar el TV a un juego de TV

El TV puede utilizarse también como pantalla para muchos juegos de video. Sin embargo, debido a que existe una gran variedad de tipos diferentes de señales generadas por estos aparatos y diferentes requisitos de conexión correspondientes, no se han incluido todas las posibilidades posibles en los diagramas de conexión sugeridos. Para más detalles, deberá consultar el manual de instrucciones de cada componente.

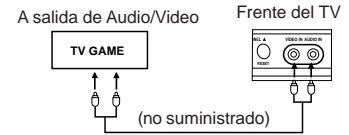

### 3. Para conectar el TV a la videocámara

Para reproducir de la videocámara, conecte la videocámara en el TV tal como se indica.

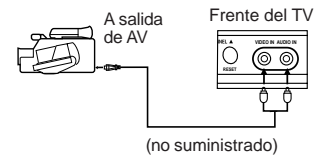

## ANTES DE SOLICITAR SERVICIO

Antes de solicitar servicio, verifique los puntos síntoma y posible solución en la siguiente tabla.

SÍNTOMA	POSIBLE SOLUCIÓN
El televisor no funciona.	<ul style="list-style-type: none"> <li>Verifique que el cable de alimentación esté conectado.</li> <li>Pruebe con otro tomacorriente de CA.</li> <li>La alimentación está desconectada; revise el fusible o el interruptor automático.</li> <li>Desconecte la unidad, y vuelva a conectarla al cabo de una hora.</li> </ul>
Sonido de baja calidad o ausencia de sonido.	<ul style="list-style-type: none"> <li>La estación o el servicio de TV cable están con problemas; sintonice otra estación.</li> <li>Verifique los ajustes de sonido (volumen y silenciamiento).</li> <li>Determine si hay posibles fuentes de interferencia.</li> </ul>
Imagen de baja calidad o ausencia de imagen.	<ul style="list-style-type: none"> <li>La estación o el servicio de TV cable están con problemas; sintonice otra estación.</li> <li>Verifique que haya canales almacenados en la memoria.</li> <li>Revise las conexiones de la antena o sistema CATV; reorienta la antena.</li> <li>Determine si hay posibles fuentes de interferencia.</li> <li>Verifique los ajustes de los controles de imagen.</li> </ul>
Mala recepción en algunos canales.	<ul style="list-style-type: none"> <li>La estación o el servicio de TV cable están con problemas; sintonice otra estación.</li> <li>Verifique que haya canales almacenados en la memoria.</li> <li>La señal de la estación es débil; reorienta la antena.</li> <li>Determine si hay posibles fuentes de interferencia.</li> </ul>
Mala definición de los colores o ausencia de color.	<ul style="list-style-type: none"> <li>La estación o el servicio de TV cable están con problemas; sintonice otra estación.</li> <li>Verifique que haya canales almacenados en la memoria.</li> <li>Verifique los ajustes de los controles de imagen.</li> <li>Revise las conexiones de la antena o sistema CATV; reorienta la antena.</li> <li>Determine si hay posibles fuentes de interferencia.</li> </ul>
La imagen presenta oscilación o desplazamiento.	<ul style="list-style-type: none"> <li>La estación o el servicio de TV cable están con problemas; sintonice otra estación.</li> <li>Verifique que haya canales almacenados en la memoria.</li> <li>El servicio CATV está transmitiendo una señal codificada.</li> <li>Reorienta la antena.</li> </ul>
La recepción CATV no es posible.	<ul style="list-style-type: none"> <li>Revise todas las conexiones del sistema CATV.</li> <li>Ajuste el modo TV/CATV al modo CATV mediante la selección de menú en la pantalla.</li> <li>La estación o el servicio de TV cable están con problemas; pruebe con otra estación.</li> </ul>
Aparecen barras horizontales o verticales en la pantalla.	<ul style="list-style-type: none"> <li>Revise las conexiones de la antena y reorienta la antena.</li> <li>Determine si hay posibles fuentes de interferencia.</li> </ul>
La recepción no es posible más allá del canal 13.	<ul style="list-style-type: none"> <li>Asegúrese de que el modo TV/CATV esté ajustado a la posición apropiada en la selección de menú de la pantalla.</li> <li>Si está usando una antena, revise las conexiones de la antena de UHF.</li> </ul>
El televisor no puede ser operado a control remoto.	<ul style="list-style-type: none"> <li>Las pilas están débiles o agotadas, o han sido insertadas en forma incorrecta.</li> <li>El remoto está fuera de rango, acérquese al TV dentro del entorno de (15 pies).</li> <li>Asegúrese de apuntar la unidad de control remoto hacia el sensor de control remoto.</li> <li>Verifique que no haya obstáculos entre la unidad de control remoto y el televisor.</li> <li>Asegúrese de que el cable de alimentación esté conectado.</li> </ul>
El televisor se apaga.	<ul style="list-style-type: none"> <li>La estación sintonizada no está transmitiendo.</li> <li>El temporizador de desactivación automática ha sido activado.</li> <li>El suministro de energía se ha interrumpido.</li> </ul>
La función de subtítulo cerrado no es activada.	<ul style="list-style-type: none"> <li>Estación de TV está experimentando problemas o programa sintonizado no es en modo de subtítulo cerrado. Pruebe en otro canal.</li> <li>Asegúrese de conexión de CATV o antena VHF/UHF, reposición o gire antena.</li> <li>Presione el botón de TV/CAP/TEXT para encender la codificación de subtítulo cerrado.</li> </ul>
El idioma deseado no se muestra.	<ul style="list-style-type: none"> <li>Seleccione el idioma apropiado en las selecciones de menú.</li> </ul>

## ESPECIFICACIONES

Alimentación de CA:	120 V, 60 Hz
Consumo de CA:	54 Vatios
Construcción del chasis:	Cl de estado sólido
Tubo de imagen:	13" (medido diagonalmente)
Resolución horizontal:	260 líneas
Potencia nominal de salida de audio:	1,0 Vatios
Altavoz:	3", rango completo, 8 ohmios
Tipo de sintonizador:	Sintonizador de frecuencias PLL a cuarzo para 181 canales
Unidad de control remoto:	Infrarrojo, de acceso directo, 2 pilas AAA (no suministradas)
Canales de recepción:	VHF 2-13 UHF 14-69 CATV 01-97 (5A)-(A-3) 98-99 (A-2)-(A-1) 14-22 (A)-(I) 23-36 (J)-(W) 37-65 (AA)-(FFF) 66-125 (GGG)-(125)
Impedancia de entrada de antena:	Entrada coaxial de 75 ohmios (VHF/UHF/CATV)
Entradas:	Vídeo: 1,0 Vp-p 75 ohmios Audio: 300 mV, 47k ohmios
Dimensiones:	14-1/4" (ancho) x 14-3/16" (prof) x 12-5/8" (alto.)
Peso:	20,9 lbs

## ACCESORIOS

Unidad de control remoto

El diseño y las especificaciones están sujetas a cambio sin aviso.

## Free Manuals Download Website

<http://myh66.com>

<http://usermanuals.us>

<http://www.somanuals.com>

<http://www.4manuals.cc>

<http://www.manual-lib.com>

<http://www.404manual.com>

<http://www.luxmanual.com>

<http://aubethermostatmanual.com>

Golf course search by state

<http://golfingnear.com>

Email search by domain

<http://emailbydomain.com>

Auto manuals search

<http://auto.somanuals.com>

TV manuals search

<http://tv.somanuals.com>