

User Guide | Guide de l'utilisateur | Guía del Usuario



LCD TV | Téléviseur ACL | Televisor con pantalla LCD

NS-LCD32

Insignia NS-LCD32 LCD TV

Contents

Introduction	1
Safety information	1
Features	3
Setting up your television	6
Using your television	10
Maintaining	20
Troubleshooting	21
Specifications	22
Programming the remote control	22
Legal notices	28
Warranty	31
Français	32
Español	64

Introduction

Congratulations on your purchase of a high-quality Insignia product. Your NS-LCD32 represents the state of the art in television design, and is designed for reliable and trouble-free performance.

Safety information

Warning

To reduce the risk of fire or electric shock, do not expose your television to rain or moisture.

Warning

For continued safety, replace safety critical components only with manufacturer's recommended parts (refer to service literature).

Electric shock warning



CAUTION
Risk of Electric Shock
Do Not Open



Warning

To reduce the risk of electric shock, do not remove the cover or back. There are no user-serviceable parts inside. Refer servicing to qualified service personnel.



This lightning flash with the arrowhead symbol within an equilateral triangle is intended to alert the user to the presence of uninsulated dangerous voltage within the television's enclosure that may be of sufficient magnitude to constitute a risk of electric shock to persons.



The exclamation point within an equilateral triangle is intended to alert the user to the presence of important operating and maintenance (servicing) instructions in the literature accompanying the television.

Warning

This product utilizes tin-lead solder, and fluorescent lamp containing a small amount of mercury. Disposal of these materials may be regulated due to environmental considerations. For disposal or recycling information, please contact your local authorities or the Electronic Industries Alliance: www.eia.org

Important safeguards

Electrical energy can perform many useful functions, but it can also cause personal injuries and property damage if improperly handled. This television has been engineered and manufactured with the highest priority on safety. But improper use can result in potential electrical shock or fire hazard. In order to prevent potential danger, please observe the following instructions when installing, operating, and cleaning the television. To ensure your safety and prolong the service life of your television, read the following precautions carefully before using the product.

- 1 Read these instructions—All operating instructions must be read and understood before the product is operated.
- 2 Keep these instructions—These safety and operating instructions must be kept in a safe place for future reference.
- 3 Heed all warnings—All warnings on the product and in the instructions must be observed closely.
- 4 Follow all instructions—All operating instructions must be followed.
- 5 Do not use this television near water—for example, near a bathtub, washbowl, kitchen sink, or laundry tub, in a wet basement, or near a swimming pool.

Do not use this television immediately after moving from a low temperature to high temperature environment, as this causes condensation, which may result in fire, electric shock, or other hazards.

- 6 Clean only with dry cloth—Unplug this product from the wall outlet before cleaning. Do not use liquid cleaners or aerosol cleaners. Use a dry cloth for cleaning.
- 7 Ventilation—Do not block any ventilation openings. Install in accordance with the manufacturer instructions. The vents and other openings in the cabinet are designed for ventilation. Do not cover or block these vents and openings since insufficient ventilation can cause overheating and/or shorten the life of the television. Do not place the television on a bed, sofa, rug or other similar surface, since they can block ventilation openings. This television is not designed for a built-in installation. Do not place the television in an enclosed place such as a bookcase or rack, unless proper ventilation is provided or the manufacturer's instructions are followed.
- 8 Heat sources—Do not install near any heat sources such as radiators, heat registers, stoves, or other apparatus (including amplifiers) that produce heat.
- 9 Grounding or Polarization—Do not defeat the safety purpose of the polarized or grounding-type plug. A polarized plug has two blades with one wider than the other. A grounding type plug has two blades and a third grounding prong. The wide blade or the third prong are provided for your safety. If the provided plug does not fit into your outlet, consult an electrician for replacement of the obsolete outlet.

- 10 Power cord protection—Protect the power cord from being walked on or pinched particularly at plugs, convenience receptacles, and the point where they exit from the television.
- 11 Attachments—Only use attachments/accessories specified by the manufacturer. Do not use attachments not recommended by the manufacturer. Use of improper attachments can result in accidents.
- 12 Stand—Use only with the cart, stand, tripod, bracket, or table specified by the manufacturer, or sold with the television. Do not place the television on an unstable cart, stand, tripod, or table. Placing the television on an unstable base can cause the television to fall, resulting in serious personal injuries as well as damage to the television. When mounting the television on a wall, be sure to follow the manufacturer's instructions. Use only the mounting hardware recommended by the manufacturer.
- 13 Move carefully—When a cart is used, use caution when moving the cart/television combination to avoid injury from tip-over. Sudden stops, excessive force and uneven floor surfaces can cause the television to fall from the cart.



Never attempt to move the television unless the AC power cord has been disconnected.

- 14 If an outside antenna or cable system is connected to your television, make sure that the antenna or cable system is grounded to provide some protection against voltage surges and built-up static charges. Article 810 of the National Electrical Code, ANSI/NFPA 70, provides information with regard to proper grounding of the mast and supporting structure, grounding of the lead-in wire to an antenna discharge unit, size of grounding conductors, location of antenna-discharge unit, connection to grounding electrodes, and requirements for the grounding electrode.

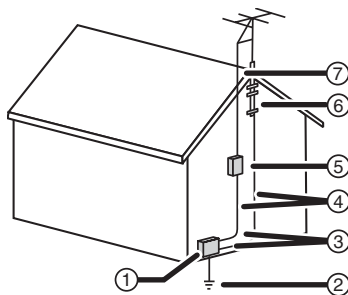

Reference	Grounding component
1	Electric service equipment
2	Power service grounding electrode system (NEC Art 250, Part H)
3	Ground clamp
4	Grounding conductors (NEC Section 810-21)

Reference	Grounding component
5	Antenna discharge unit (NEC Section 810-20)
6	Ground clamp
7	Antenna lead-in wire

- Use No. 10AWG (5.3 mm²) copper, No. 8AWG (8.4 mm²) aluminum, No. 17AWG (1.0 mm²) copper-clad steel or bronze wire, or larger, as a ground wire.
 - Secure the antenna lead-in and ground wires to the house with stand-off insulators spaced from 4-6 feet (1.22-1.83 meter) apart.
 - Mount the antenna discharge unit as close as possible to where the lead-in enters the house.
 - Use a jumper wire not smaller than No. 6AWG (13.3 mm²) copper, or the equivalent, when a separate antenna-grounding electrode is used. See ANSI/NFPA70.
- 15 Lightning—Unplug this television during lightning storms or when unused for long periods of time.
For added protection for this television equipment during a lightning storm, or when it is left unattended and unused for long periods of time, unplug it from the wall outlet and disconnect the antenna. This will prevent damage to the equipment due to lightning and power-line surges.
- 16 Servicing—Refer all servicing to qualified service personnel. Servicing is required when the television has been damaged in any way, such as power-supply cord or plug is damaged, liquid has been spilled or objects have fallen into the television, the television has been exposed to rain or moisture, does not operate normally, or has been dropped.
- 17 Replacement parts—In case the television needs replacement parts, make sure that the service person uses replacement parts specified by the manufacturer, or those with the same characteristics and performance as the original parts. Use of unauthorized parts can result in fire, electric shock and/or other danger.
- 18 Overloading—Do not overload wall outlets, extension cords, or convenience receptacles on other equipment as this can result in a risk of fire or electric shock.
- 19 Entering of objects and liquids—Never insert an object into the television through vents or openings. High voltage flows in the television, and inserting an object can cause electric shock and/or short internal parts. For the same reason, do not spill water or liquid on the television.

- 20** Damage requiring service—If any of the following conditions occurs, unplug the power cord from the AC outlet, and request a qualified service person to perform repairs.
- When the power cord or plug is damaged.
 - When a liquid is spilled on the television or when objects have fallen into the television.
 - When the television has been exposed to rain or water.
 - When the television does not operate properly as described in the operating instructions.
Do not touch the controls other than those described in the operating instructions. Improper adjustment of controls not described in the instructions can cause damage, which often requires extensive adjustment work by a qualified technician.
 - If the television has been dropped or the cabinet has been damaged in any way.
 - When the television displays an abnormal condition or exhibits a distinct change in performance. Any noticeable abnormality in the television indicates that the television needs servicing.

21 Safety checks—Upon completion of service or repair work, request the service technician to perform safety checks to ensure that the television is in proper operating condition.

22 Wall or ceiling mounting—When mounting the television on a wall or ceiling, be sure to install the television according to the method recommended by the manufacturer. This is a safety feature.

23 Power source—This television is intended to be supplied by a listed power supply indicated on the marking label. If you are not sure of the type of power supply to your home, consult your television dealer or local power company. For added protection for this television during a lightning storm, or when it is left unattended and unused for long periods of time, unplug it from the wall outlet and disconnect the cable system. This will prevent damage to the television due to lightning and power line surges. When the television has to be used with another power supply voltage, the power cable must be changed. Consult your television dealer. The socket outlet should be installed near the equipment and easily accessible. Use only the power cord designated by our dealer to ensure safety and EMC. When connecting other televisions such as VCRs and personal computers, you should turn off the power of the television for protection against electric shock.

24 Panel protection—The display panel used in this television is made of glass. Therefore, it can break when the television is dropped or impacted upon by other objects. Be careful not to be injured by broken glass pieces in case the LCD panel breaks.

25 Pixel defect—The display panel is a very high technology television, giving you finely detailed pictures. Occasionally, a few non-active pixels may appear on the screen as a fixed point of blue, green, or red. Please note that this does not affect the performance of your television.

Note to cable television system installer

This reminder is provided to call the cable television system installer's attention to Section 820.40 of the NEC which provides guidelines for proper grounding and, in particular, specifies that the cable ground shall be connected to the grounding system of the building, as close to the point of cable entry as practical.

Features

Front control panel

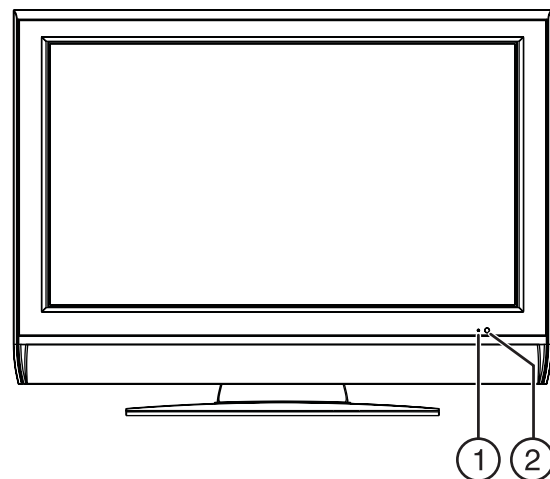

Item	Description
1	Power indicator
2	Remote sensor

Side control panel

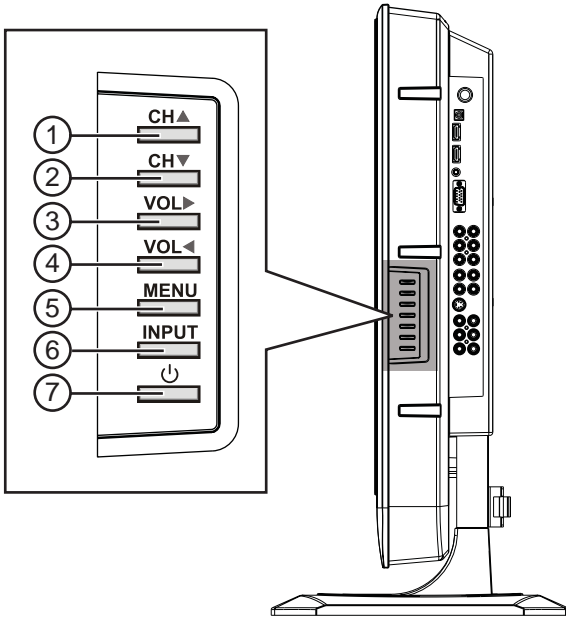

Item	Description
1	CH ▲ —Press to scan up a channel or to navigate through a menu.
2	CH ▼ —Press to scan down a channel or to navigate through a menu.
3	VOL ► —Press to make the sound louder or to navigate through a menu.
4	VOL ◀ —Press to make the sound quieter or to navigate through a menu.
5	MENU —Press to access the on-screen menu.
6	INPUT —Press to display the SOURCE INPUT menu.
7	—Press to turn the television on or off.

Note

Power , **VOL ◀/►**, **CH ▲/▼**, **INPUT**, and **MENU** on the television have the same functions as the corresponding buttons on the remote control.

This user manual provides a description based on operating functions with the remote control.

Connections

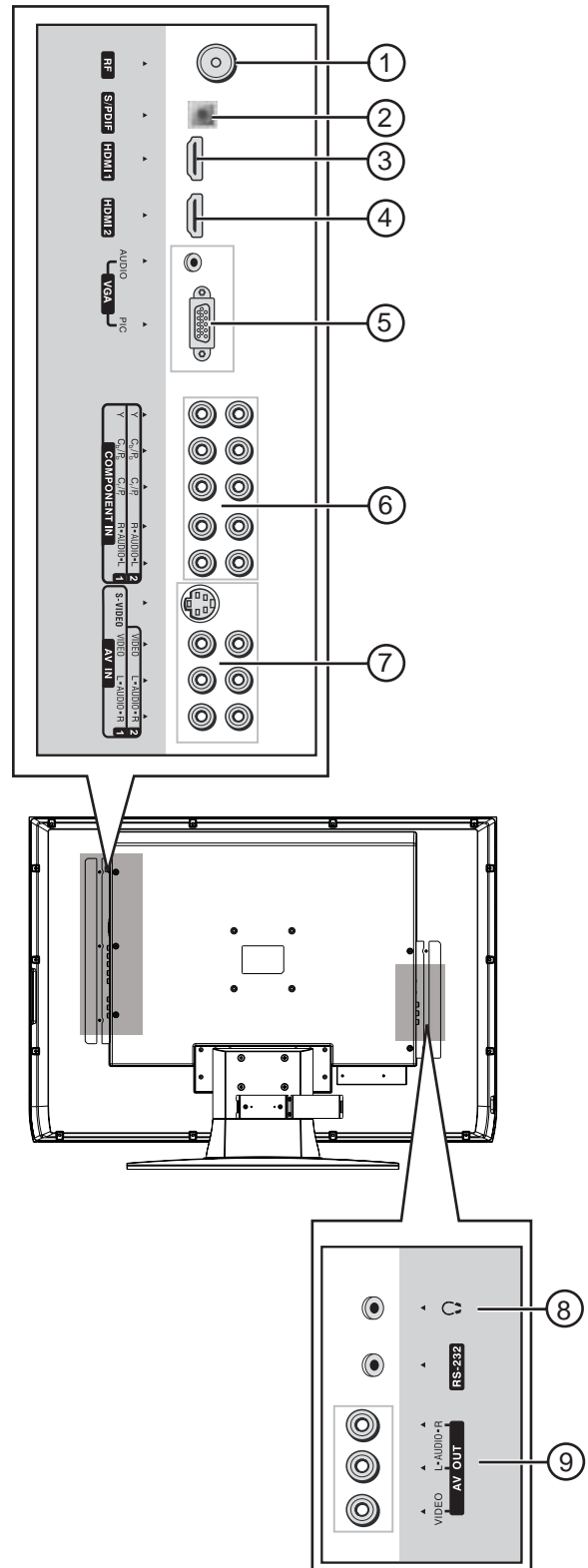

Remote control

Item	Description
1	RF (coaxial antenna input) jack—Connect your cable system, satellite system, or outside antenna to this jack.
2	S/PDIF optical digital audio out jack—Connect an optical digital audio device, such as a stereo, to this jack.
3	HDMI1 input jack—Connect a device with an HDMI interface, such as a set top box or DVD player) to this jack.
4	HDMI2 input jack—Connect a device with an HDMI interface, such as a set top box or DVD player) to this jack.
5	VGA PIC (Video)/AUDIO input jack—Connect devices with a VGA interface, such as a computer, to this jack.
6	COMPONENT 1 and 2 input jacks—Connect your DVD player or set top box component video (YPbPr or YCbCr) and audio (L/R) jacks to these jacks.
7	AV1/AV2 input jacks (S-VIDEO, VIDEO, AUDIO L/R)—Connect the AV output jacks of a VCR or DVD player to these jacks. S-video provides better picture quality than the video connection.
8	Headphone jack—Connect headphones to this jack.
9	AV output jacks—Connect to a VCR to these jacks. Only analog TV programs, AV1, and AV2 input sources can be output through the AV output jacks.

Caution
The jack labeled RS-232 is for service only. Do not connect anything to this jack.

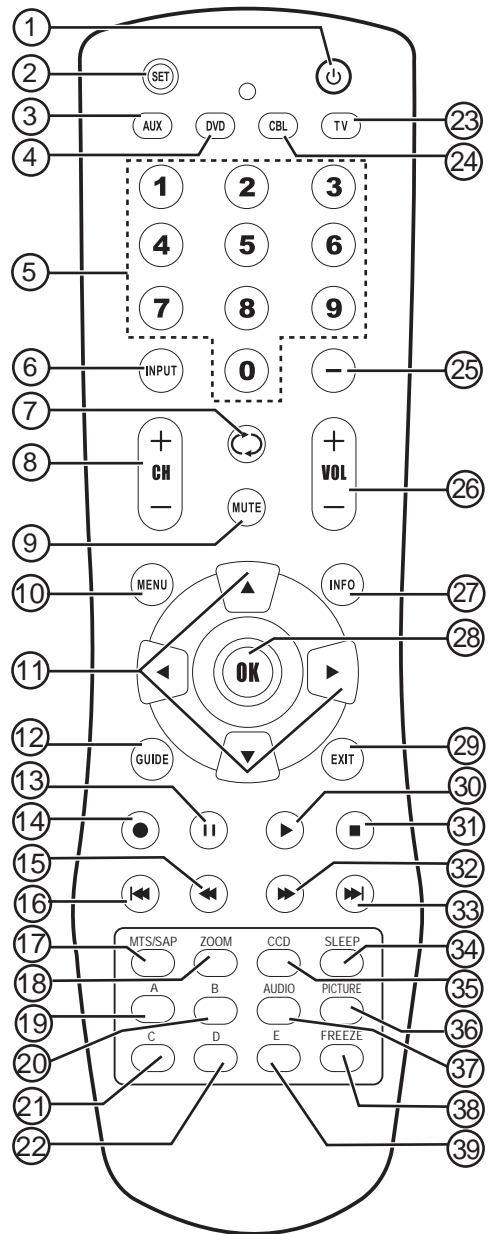

Item	Description
1	⏻—Press to turn the television on or off.
2	SET —Press to program the universal remote control.
3	AUX —Press to control a device such as a VCR.
4	DVD —Press to control a DVD player.
5	Numeric pad—Press to enter a channel number or password.
6	INPUT —Press to select the input source for the television.
7	↺—Press to go to the last viewed channel.
8	CH+/- —Press to go up or down one channel.
9	MUTE —Press to turn off the sound. Press again to turn the sound back on.
10	MENU —Press to open the on-screen menu.

Item	Description
11	Menu navigation buttons: ▲ and ▼—Press to move up or down in the menu. ◀ and ▶—Press to move left or right in the menu or to adjust a menu setting.
12	GUIDE —Press to display the program guide information, if available, when watching a DTV program. You may be able to view program broadcasting time and program name from the guide.
13	⏸—Press to freeze the picture and stop the sound during playback of a VCR or DVD player.
14	●—Press to record a program using a VCR.
15	⏮—Press to search backward on a DVD player or VCR.
16	⏪—Press to skip backward to the previous chapter or track on a DVD player.
17	MTS/SAP —Press to select STEREO, SAP, or MONO in analog TV mode. Press to select the audio language in DTV mode.
18	ZOOM —Press to select the screen aspect ratio.
19	This feature is not present on this television.
20	This feature is not present on this television.
21	This feature is not present on this television.
22	This feature is not present on this television.
23	TV —Press to control a television.
24	CBL —Press to control a set top box.
25	- —Press to enter a program number for multiple program channels such as 2-1, or 2-2.
26	VOL+/- —Press to increase or decrease the volume.
27	INFO —Press to display the channel status or signal information.
28	OK —Press to confirm a selection or toggle between settings of the selected menu item.
29	EXIT —Press to exit the menu.
30	▶—Press to start playing a DVD or VCR tape.
31	■—Press to stop playing a DVD or VCR tape.
32	⏭—Press to search forward on a DVD player or VCR.
33	⏩—Press to skip forward to the next chapter or track on a DVD player.
34	SLEEP —Press to set the sleep timer.
35	CCD —Press to turn closed captioning on or off and to select the caption mode.
36	PICTURE —Press to select the picture mode.
37	AUDIO —Press to select the sound mode.
38	FREEZE —Press to freeze the current picture.
39	This feature is not present on this television.

Setting up your television

Installing batteries in the remote control

To install batteries in the remote control:

- 1 Open the battery cover.

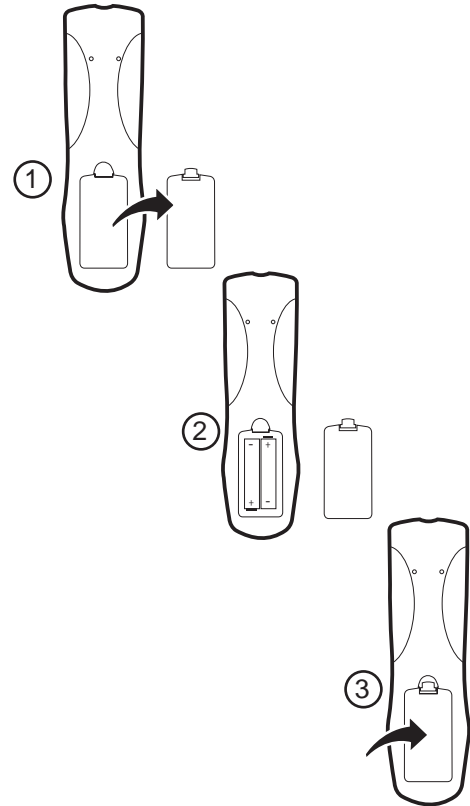

- 2 Insert two AA batteries.
- 3 Replace the cover.

Caution

Improper use of batteries can result in a leakage of chemicals and/or explosion. Be sure to follow the instructions below.

- Place batteries with their terminals corresponding to the (+) and (-) indications.
- Different types of batteries have different characteristics. Do not mix batteries of different types.
- Do not mix old and new batteries. Mixing old and new batteries can shorten the life of new batteries and/or cause old batteries to leak chemicals.
- Remove batteries as soon as they are non-operable. Chemicals that leak from batteries can cause a rash. If chemical leakage is found, wipe with a cloth.
- The batteries supplied with the remote may have a shorter life expectancy due to storage conditions.
- If the remote control is not used for an extended period of time, remove the batteries from the remote control.

Before connecting devices

- Carefully check the terminals for position and type before making any connections.
- The illustration of the external equipment may be different depending on your model.
- Loose connectors can result in image or color problems. Make sure that all connectors are securely inserted into their terminals.
- Refer to the user manual of the external device as well.
- When connecting an external device, turn the power off on the panel to avoid any issues.

Connecting headphones

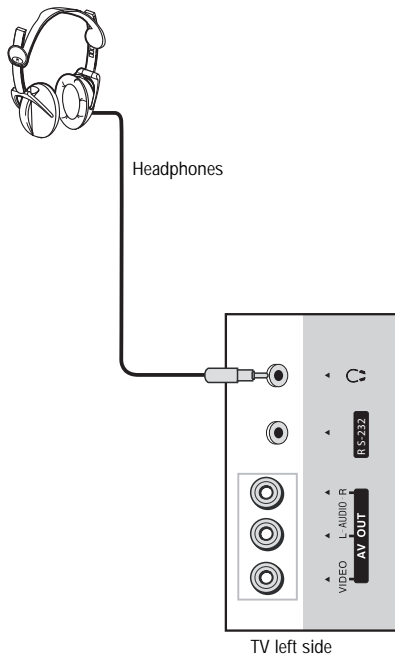

To connect headphones:

- Insert the headphone plug into the television's headphone jack.

Warning
To avoid hearing damage when using headphones, adjust the headphone volume to avoid excessive levels.

Note
The illustration may be different depending on model.

Locating the television

Install the television in a room where direct light will not fall upon the screen. Total darkness or a reflection on the picture screen may cause eyestrain. Soft and indirect lighting is recommended for comfortable viewing.

Connecting the antenna

Optimum reception of color requires a good signal and generally means that an outdoor antenna must be used. The exact type and position of the antenna depends upon your particular area.

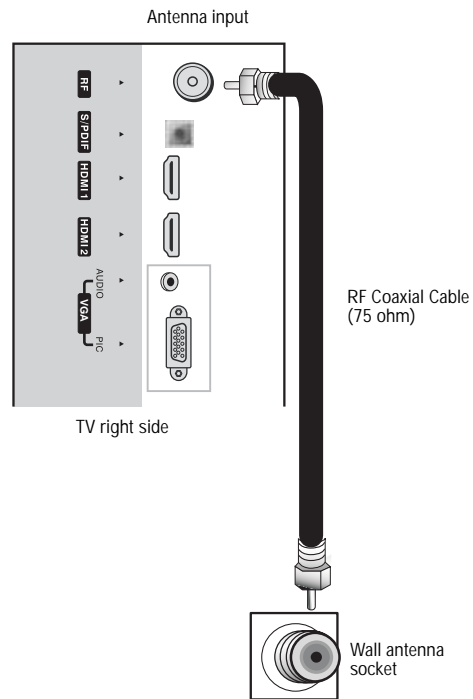

Note

- We recommend that the 75-ohm coaxial cable be used to eliminate interference and noise which may occur due to radio wave conditions.
- Do not bundle the antenna cable with the power cord.
- If you cannot install the antenna correctly, contact your dealer for assistance.

Connecting digital optical audio

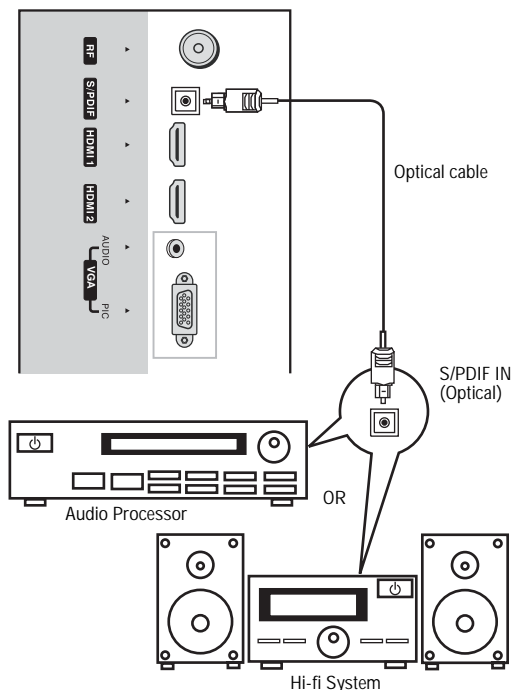

For a full home theater sound experience, you must connect your Hi-Fi or audio processor to the S/PDIF (optical) terminal on the television.

Note
The S/PDIF OUT jack can output digital audio from digital TV programs only.

Connecting a VCR

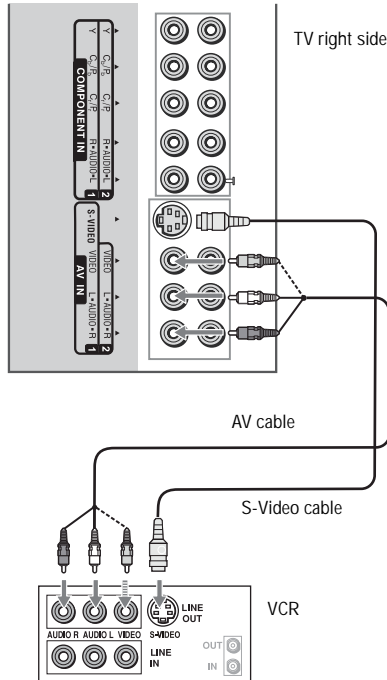

Connect the Audio/Video cables between the Audio (L/R)/Video jacks on the television and VCR.

Note
Cables are often color-coded to connectors. Connect red to red, white to white, and yellow to yellow.

Note

- For better video, you can use the S-video terminal if your source supports it.
- The S-video terminal shares the same audio jacks with VIDEO1 and has priority over the VIDEO1 and VIDEO2 jacks. To use a device connected to the video jacks, disconnect any plug from the S-video terminal.

To play the VCR:

- 1 Turn on your television, then press the **INPUT** button. The **SOURCE INPUT** menu opens.
- 2 Press **▲** or **▼** to select **Composite-1** (or **S-Video** if S-VIDEO jack is connected), then press **OK** to confirm.
- 3 Turn on your VCR, insert a videotape, then press **▶**.

Connecting a VCR (for recording)

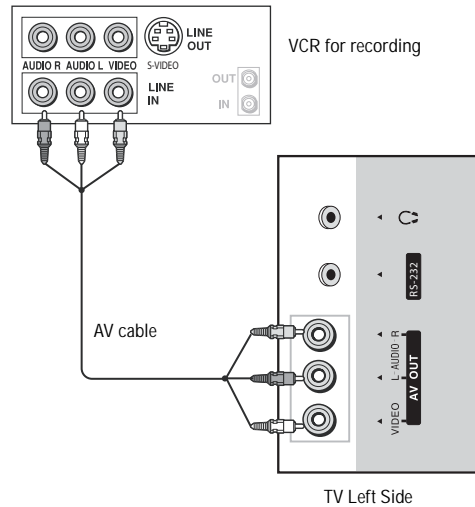

Connecting a camcorder or video game console

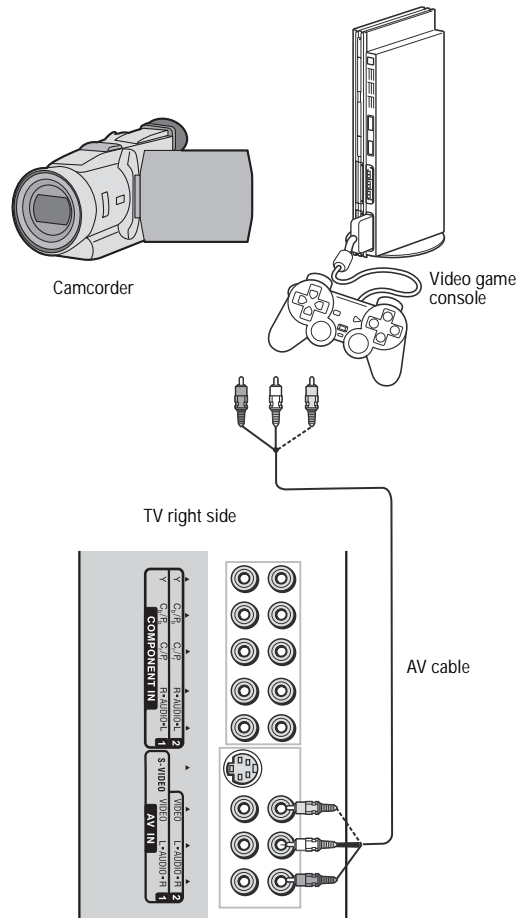

Connect the Audio/Video cables between the Audio (L/R)/Video jacks on the television and camcorder or video game console.

Note
Cables are often color-coded to connectors. Connect red to red, white to white, and yellow to yellow.

Note

- For better video, you can use the S-video terminal if your source supports it.
- The S-video terminal shares the same audio jacks with VIDEO1 and has priority over the VIDEO1 and VIDEO2 jacks. To use a device connected to the video jacks, disconnect any plug from the S-video terminal.

To play the camcorder:

- 1 Turn on your television, then press the **INPUT** button. The **SOURCE INPUT** menu opens.
- 2 Press **▲** or **▼** to select **Composite-2**, then press **OK** to confirm.
- 3 Turn on your camcorder and set it to output mode.
- 4 Insert a videotape, then press **▶**.

Note
For more information about using your camcorder or video game console, see your user guide.

- 3 Turn on your device and set it to the correct mode.

Note
For more information about using your HDMI device, see your user guide.

Connecting component video

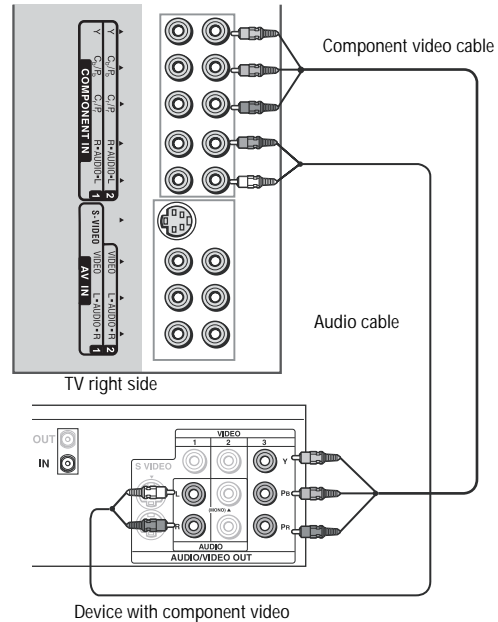

Connecting an HDMI device

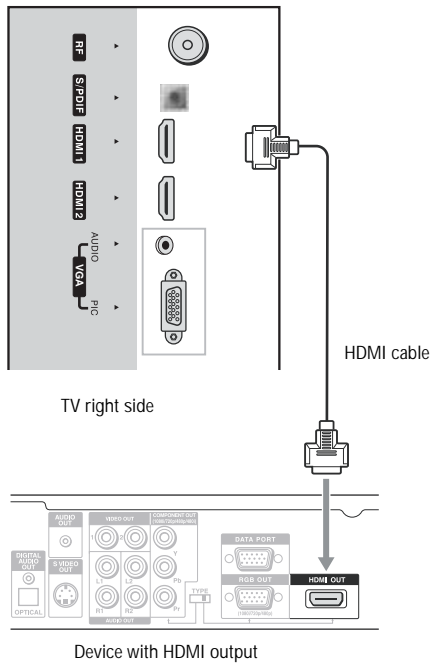

Connect the HDMI cable between the HDMI interface on the television and HDMI output on the device.

To play from the device using HDMI:

- 1 Turn on your television, then press the **INPUT** button. The **SOURCE INPUT** menu opens.
- 2 Press **▲** or **▼** to select **HDMI-1** or **HDMI-2**, then press **OK** to confirm.

To connect the device:

- 1 Connect the component video cable between the Y, Cb/Pb, Cr/Pr input jacks on the television and the Y, Cb/Pb, Cr/Pr output jacks on the device.
- 2 Connect the audio cable between the AUDIO input jacks on the television and the AUDIO output jacks on the device.

Note
Cables are often color-coded to connectors. Connect red to red, white to white, green to green, and blue to blue.

To play component video from a device:

- 1 Turn on your television, then press the **INPUT** button. The **SOURCE INPUT** menu opens.
- 2 Press **▲** or **▼** to select **Component-1** or **Component-2**, then press **OK** to confirm.
- 3 Turn on your device and set it to the correct mode.

Note
For more information about using your component video device, see your user guide.

Connecting a computer

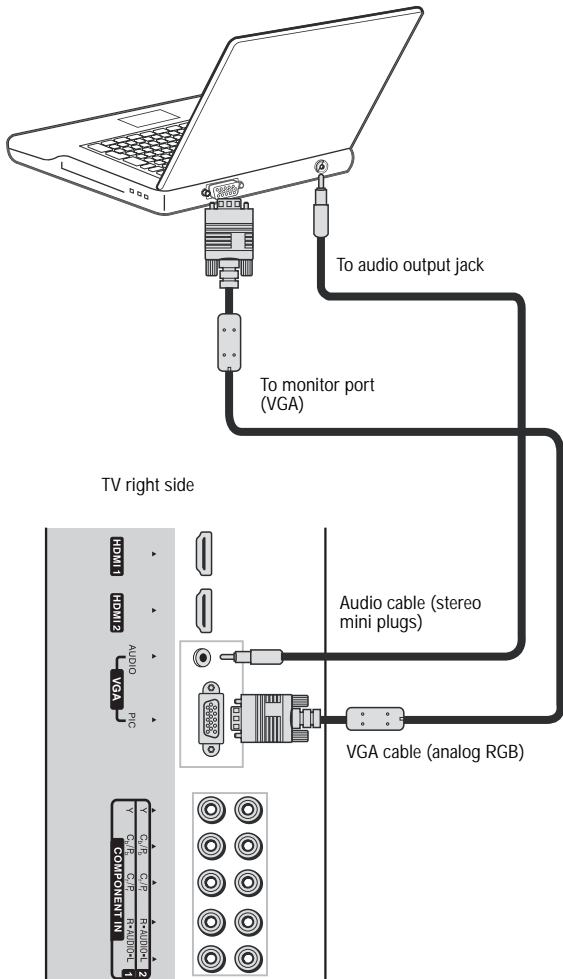

To connect a computer:

- 1 Connect a VGA cable between the VGA jack on the computer and the VGA input jack on the television.
- 2 Connect an audio cable between the AUDIO input jack on the television and the AUDIO output jack on the computer.

To play video from a computer:

- 1 Turn on your television, then press the **INPUT** button. The **SOURCE INPUT** menu opens.
- 2 Press **▲** or **▼** to select **VGA**, then press **OK** to confirm.
- 3 Turn on your computer and adjust the display properties as required.

Using your television

Using the Remote Control

Use the remote control by pointing it towards the television's remote sensor window. Objects between the remote control and sensor window may prevent proper operation.

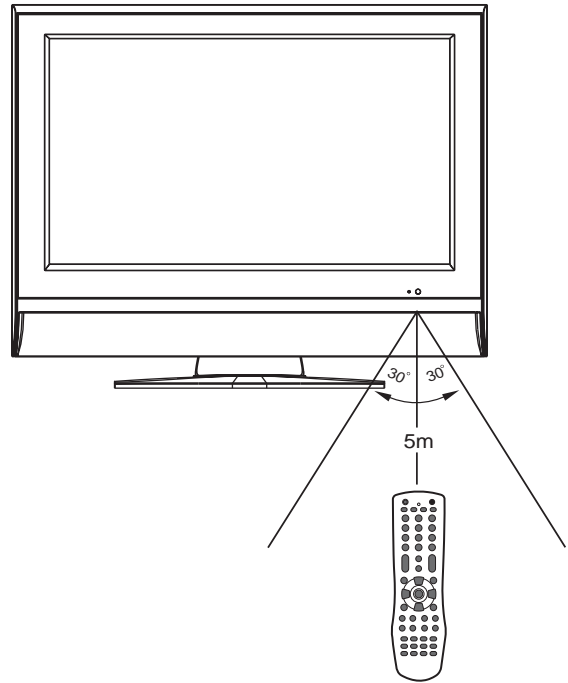

Caution

- Do not expose the remote control to shock. In addition, do not expose the remote control to liquids, and do not place in an area with high humidity.
- Do not install or place the remote control under direct sunlight. The heat may cause deformation of the television.
- The remote control may not work properly if the remote sensor window of the main television is under direct sunlight or strong lighting. In such a case, change the angle of the lighting or television set, or operate the remote control closer to the remote sensor window.

Note

This illustration is for reference only. The remote sensor may be in different locations on different models.

Turning the television on and off

To turn the television on:

- 1 Insert the power cord into the wall socket.
- 2 Press **⏻** on the remote control or television. The television turns on.

To turn the television off:

- Press **⏻** on the remote control or television. The television turns off.

Viewing the menus and displays

This television has an easy-to-use menu system that appears on the screen. This system makes it convenient and fast to use features on the television. You can also display the status of these features while watching a program.

To navigate the menu:

- 1 With the television turned on, press the **MENU** button. The main menu opens.
- 2 Press **▲** or **▼** to select a menu page.
- 3 Press **OK** or **▶** to enter that menu page.
- 4 Within the menu, use **▲**, **▼**, **▶**, or **◀** to navigate through the options or adjust an option. Press **OK** or **▶** to confirm a setting, enter a sub-menu, or toggle the settings of the selected menu item.
- 5 Press **MENU** to return to the previous level menu, or press **EXIT** to exit the main menu and return to your program.

Note
Menu items that are not selectable are grayed out.

Displaying the information banner

To display the information banner:

- Press the **INFO** button to display the information banner. The information banner displays status information such as the channel number and signal source. Depending on the mode, different information is displayed. In DTV mode, more information, such as the channel number, channel name, and signal resolution can be displayed.

Selecting the on-screen menu language

To select the menu language:

- 1 Press **MENU**.
- 2 Press **▲** or **▼** to select **Setup** menu, then press **OK** or **▶** to access the submenu.

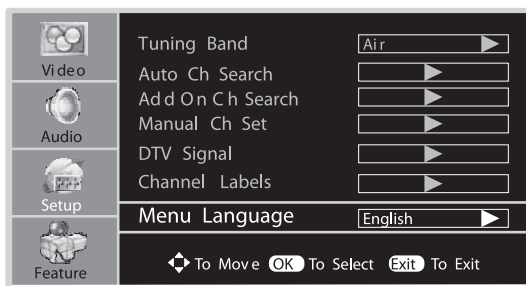

- 3 Press **▲** or **▼** to select **Menu Language**, then press **OK** or **▶** to select the language.
- 4 Press **EXIT** to return to watching the television.

Selecting the input signal source

To select the input signal source:

- 1 Press **INPUT**. The SOURCE INPUT menu opens.

- 2 Press **▲** or **▼** to select the input source.

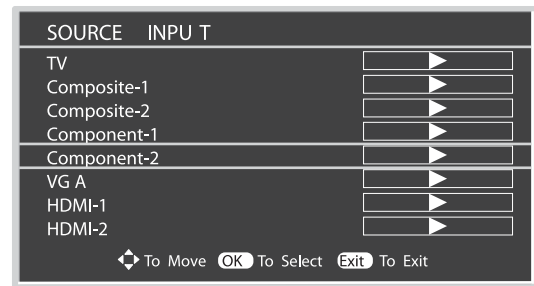

Options include:

- **TV**—Watch the TV signal.
 - **Composite-1 (or S-Video)**—Watch the signal from the AV INPUT 1 (or S-VIDEO) terminals.
 - **Composite-2**—Watch the signal from the AV INPUT 2 terminals.
 - **Component-1**—Watch the signal from the COMPONENT INPUT 1 terminals.
 - **Component-2**—Watch the signal from the COMPONENT INPUT 2 terminals.
 - **VGA**—Watch the signal from the VGA jack.
 - **HDMI-1**—Watch the signal from the HDMI1 input jack.
 - **HDMI-2**—Watch the signal from the HDMI2 input jack.
- 3 Press **OK** or **▶** to select the input source.
 - 4 Press **EXIT** to return to watching the television.

Memorizing the channels

When you turn on the television for the first time, you should perform an auto channel search to set up the stations on your television.

Note
Be sure to select the TV source input before completing this procedure.

Selecting the tuning band

Before your television can memorize the available channels, you must specify the type of signal source that is connected to the television, such as antenna or cable.

To select the tuning band:

- 1 Press **MENU**.
- 2 Press **▲** or **▼** to select **Setup** menu, then press **OK** or **▶** to access the submenu.

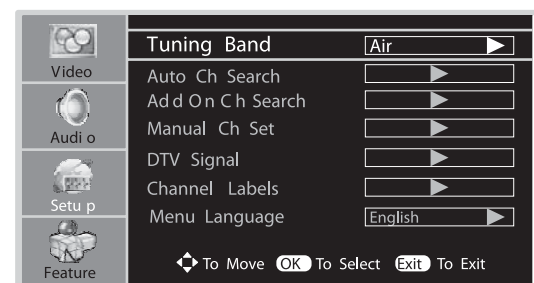

- Press **▲** or **▼** to select **Tuning Band**, then press **OK** or **▶** to select the tuning band.

Options include:

- Air
- Cable
- Cable HRC
- Cable IRC
- Cable Auto

Note

If using cable, select the type of cable system your television is connected to. If you are not sure, select **Cable Auto**.

- Press **EXIT** to return to watching the television.

Searching for channels

You should complete an auto channel search to search for all channels available to your television. The television then stores them in memory on the channel list.

To search for channels:

- Press **MENU**.
- Press **▲** or **▼** to select **Setup** menu, then press **OK** or **▶** to access the submenu.

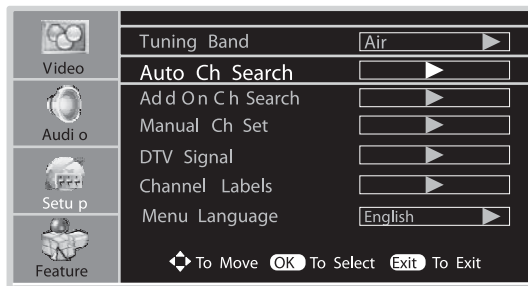

- Press **▲** or **▼** to select **Auto Ch Search**, then press **OK** or **▶** to begin the auto channel search. The television automatically searches for all available TV/DTV (if using an antenna) or CATV/CADTV (if using cable) program.

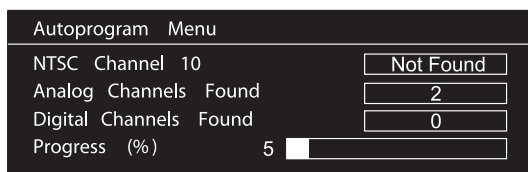

Note

If you want to stop the search, press the **EXIT** button.

Automatically adding channels

After the initial auto channel search, you can use the Add On Channel Search option to search for new stations, and add them to the channel list.

To automatically add channels:

- Press **MENU**.

- Press **▲** or **▼** to select **Setup** menu, then press **OK** or **▶** to access the submenu.

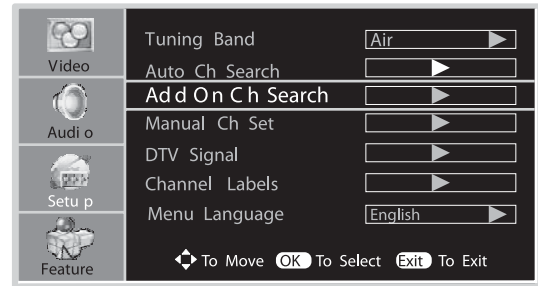

- Press **▲** or **▼** to select **Add On Ch Search**, then press **OK** or **▶** to begin the add on channel search. The television automatically searches for new stations and adds them to the channel list.

Note

If you want to stop the search, press the **EXIT** button.

Manually adding or deleting channels

After saving channels into memory, you can manually add or delete channels from the channel list.

To manually add or delete channels:

- Press **MENU**.
- Press **▲** or **▼** to select **Setup** menu, then press **OK** or **▶** to access the submenu.

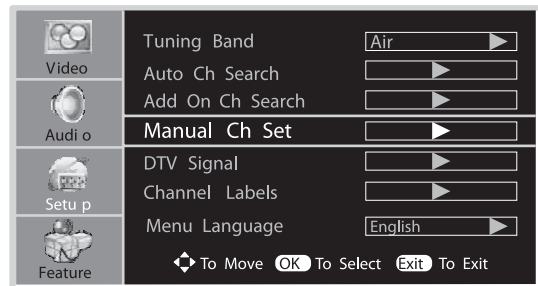

- Press **▲** or **▼** to select **Manual Ch Set**, then press **OK** or **▶** to open the Manual Channel Set Menu.

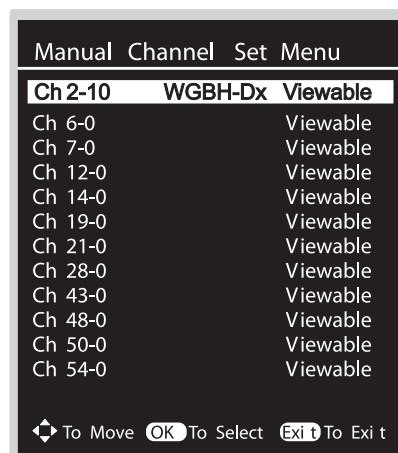

- Press **▲** or **▼** to navigate and select a channel, then press **OK** to add (displays **Viewable**) or delete (displays **Not Viewable**) the channel.

- 5 Press **EXIT** to return to watching the television.
You can use the **CH+/-** buttons to cycle among the viewable channels. Not viewable channels are skipped.

Note
You can use the Manual Channel Set Menu to select a channel you want to view.

Monitoring DTV signal strength

You can use the DTV signal strength monitor to check how strong your DTV signal is, and then determine if you need to adjust your antenna or digital cable input. The higher the signal strength, the less likely you are to experience picture degradation.

To monitor DTV signal strength:

- 1 Press **MENU**.
- 2 Press **▲** or **▼** to select **Setup** menu, then press **OK** or **▶** to access the submenu.

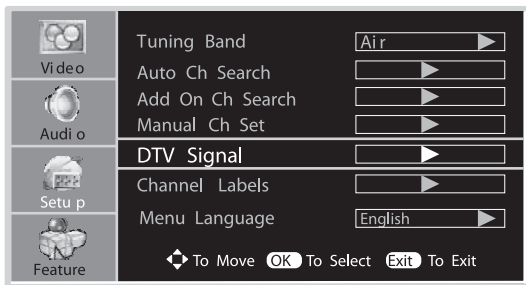

- 3 Press **▲** or **▼** to select **DTV Signal**, then press **OK** or **▶** to view the on-screen signal strength monitor and see the quality of the signal being received.



Labeling channels

If a channel is not already labeled, you can label the channel so you know what channel you are watching.

Note
If a channel label is provided on the signal from the broadcasting station, the television displays the short name for the DTV channel, even if you didn't set up a label for that channel.

To label your channels:

- 1 Press **MENU**.
- 2 Press **▲** or **▼** to select **Setup** menu, then press **OK** or **▶** to access the submenu.

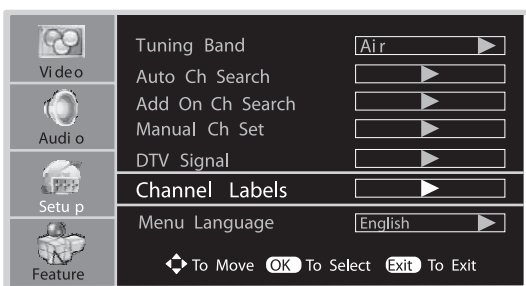

- 3 Press **▲** or **▼** to select **Channel Labels**, then press **OK** or **▶** to view the Channel Labels Menu.

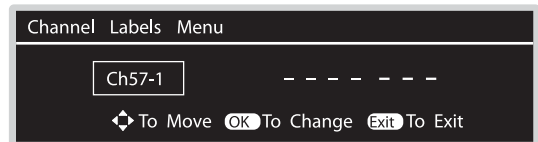

- 4 Within the menu, press **▶** or **◀** to move the highlight or cursor. Press **▲** or **▼** to select the channel number, or select a character. Press **OK** to return to the previous menu.
- 5 Press **EXIT** to return to watching the television.

Selecting channels

You can use one of three methods to select a channel:

- Use the number pad
- Use the **CH+** and **CH-** buttons
- Use the previous channel **↶** button

Using the number pad

To go to a specific channel number:

- Press the number buttons (0-9) and the dash (-) button, then wait for the television to change channels, or press **OK** to go immediately to that channel.

For example, if you want to select channel 8-3, press 8-3 on the remote control. (Make sure that you press the buttons within three seconds of each other, or the channel won't be entered correctly.)

Note
In some situations, virtual channel numbers do not correspond to physical frequencies.

Using the CH+ and CH- buttons

To browse through the channels:

- Press:
 - **CH+** to browse up the channels.
 - **CH-** to browse down the channels.

Using the previous channel button

To switch between two channels:

- Press the previous channel **↶** button to switch between the current channel and the previous channel.

Information about USA channel numbering

- The ATSC PSIP channel uses a two part channel number which includes:
 - a major channel number
 - a minor channel number

Note
Example: Channel 5-1. The "5" is the major channel number and the "1" is the minor channel number.

- In the US, in most locations the major channel number is the same for both analog and digital channels (It is equal to the NTSC channel number for existing broadcasters.)
- In the US, a minor channel number of zero is used for a broadcaster's analog channel.

Channel Numbering Example

- Original NTSC channels for Des Moines, IA: 5, 8, 11, 13, and 17.
- Possible NTSC + ATSC channels for Des Moines, IA: 5-0, 8-0, 11-0, 13-0, and 17-0 (channel numbers for existing analog channels) and 5-1, 5-2, 8-1, 8-2, 8-3, 8-4, and 13-1 (channel numbers for digital channels).

Customizing the picture

To customize the picture:

- 1 Press **MENU**.
- 2 Press **▲** or **▼** to select **Video** menu, then press **OK** or **▶** to access the submenu.

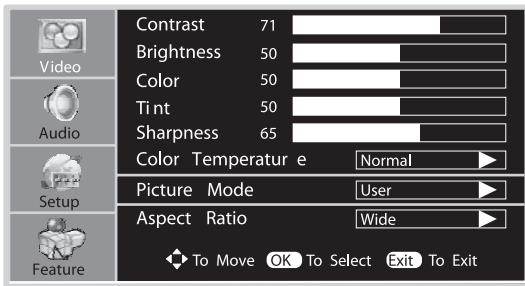

- 3 Within the menu, use **▲**, **▼**, **▶**, or **◀** to navigate through the options or adjust an option. Press **OK** or **▶** to confirm a setting, enter a sub-menu, or toggle the settings of the selected menu item.

Options include:

Options	Description
Contrast	Adjust the image contrast.
Brightness	Adjust the screen brightness for easier viewing of dark picture such as night scenes and black hair.
Color	Adjust the color saturation.
Tint	Adjust the image tint.
Sharpness	Adjust the image sharpness.
Color Temperature	Select from one of three automatic color temperatures.: <ul style="list-style-type: none"> • Cool—Less intense colors with more blue. • Warm—More hot colors, such as red. • Normal—Average colors.
Picture Mode	Select from one of four picture modes: <ul style="list-style-type: none"> • Nature—Displays a normal picture. • Soft—Displays a finely detailed picture. • Bright—Display a bright picture. • User—Create your own picture quality. <p>Note: To quickly change the picture mode, press the PICTURE button on the remote control repeatedly.</p>

Options	Description
Aspect Ratio	Select from one of four aspect ratios (display proportions) according to your video signal type or personal preference. You can select from: <ul style="list-style-type: none"> • Wide—Displays a full-screen picture. • Cinema—Stretches the picture at the edges while maintaining a good aspect ratio at the center of the screen. • Normal—Selects the correct aspect ratio to match the source's image (4:3 or 16:9) • Zoom—Magnifies the picture while maintaining correct screen proportions. <p>Note: To quickly change the aspect ratio, press the ZOOM button on the remote control repeatedly.</p>

Adjusting the video features

To adjust the video features:

- 1 Press **MENU**.
- 2 Press **▲** or **▼** to select the **Feature** menu, then press **OK** or **▶** to access the submenu.

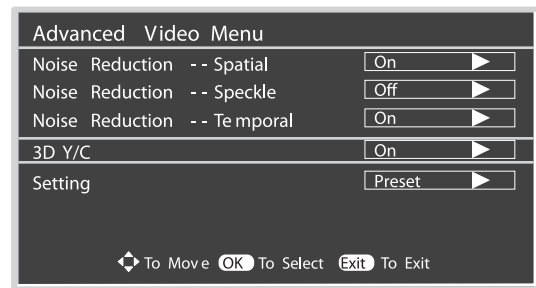

- 3 Press **▲** or **▼** to select **Advanced Video Menu**, then press **OK** or **▶** to access the menu.
- 4 Within the menu, use **▲** or **▼** to select a menu option. Press **OK** or **▶** to confirm a setting, enter a sub-menu, or toggle the settings of the selected menu item.

Options include:

Options	Description
Noise Reduction—Spatial	Select [ON] to reduce noise in the picture (commonly called snow).
Noise Reduction—Speckle	Select [OFF] to turn off this function.
Noise Reduction—Temporal	
3D Y/C	Select [ON] to provide high quality images with minimal dot crawl and cross color noise. Select [OFF] to turn off this function.
Setting	Select and activate this function to reset Advanced Video Menu settings and adjustments to the defaults.

Freezing the picture

To freeze the picture:

- Press the **FREEZE** button to freeze the image on the screen (with the video sources still running) Press the button again to reactivate the image.

Caution

If a fixed image is displayed on the screen for a long time, that fixed image may become imprinted on the screen and remain visible.

Adjusting the volume

To adjust the volume:

- Press the **VOL+** button to increase the volume or press the **VOL-** button to decrease the volume.
- Press the **MUTE** button to turn off all sound. Press the **MUTE** button again to restore the sound.

Customizing the sound

To customize the sound:

- 1 Press **MENU**.
- 2 Press **▲** or **▼** to select the **Audio** menu, then press **OK** or **▶** to access the menu.

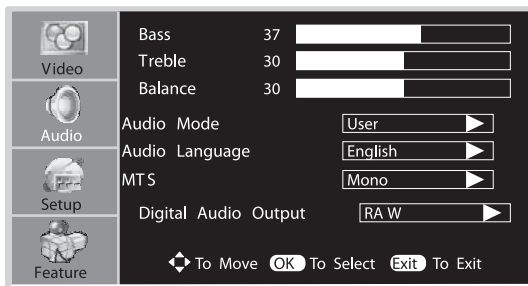

- 3 Within the menu, use **▲**, **▼**, **▶**, or **◀** to navigate through the options or adjust an option. Press **OK** or **▶** to confirm a setting, enter a sub-menu, or toggle the settings of the selected menu item.

Options include:

Options	Description
Bass	Adjust the bass (low sounds)
Treble	Adjust the treble (high sounds)
Balance	Adjust the volume balance (left and right volumes)
Audio Mode	Select an audio mode. You can select from the following: <ul style="list-style-type: none"> • News—Select for a program that has speech or conversation. • Music—Select for a music program. • Movie—Select for a movie program. • User—Specify your own custom mode. <p>Note: To quickly change the audio mode, press the AUDIO button repeatedly.</p>

Options	Description
Audio Language	Select an alternate language if the program has more than one language. This option works only for digital programs. Note: To quickly select an audio language, press the MTS/SAP button repeatedly.
MTS (multi-channel TV sound)	Select a stereo mode as a default mode when you switch your television to an analog program. You can select from the following: <ul style="list-style-type: none"> • Mono—Select for monophonic reception. Use this option to reduce noise during weak stereo broadcasts. • Stereo—Select for stereo reception when viewing a program broadcast in stereo. • SAP—Select to automatically switch the television to second audio programs when this signal is received. This option works only for analog programs. Note: To quickly select a stereo mode, press the MTS/SAP button repeatedly.
Digital Audio Output	Select the audio output mode received from S/PDIF. You can select from the following: <ul style="list-style-type: none"> • RAW—Output audio signal as its original format. • PCM—Output audio signal by PCM form.

- 4 Press **EXIT** to return to watching the television.

Setting up the clock automatically

If you set up the clock automatically, the time is set from a digital channel signal. The digital signal includes information for the current time provided by the broadcasting station. If the automatic time is set incorrectly, set up the clock manually.

To set up the clock automatically:

- 1 Press **MENU**.
- 2 Press **▲** or **▼** to select the **Feature** menu, then press **OK** or **▶** to access the submenu.

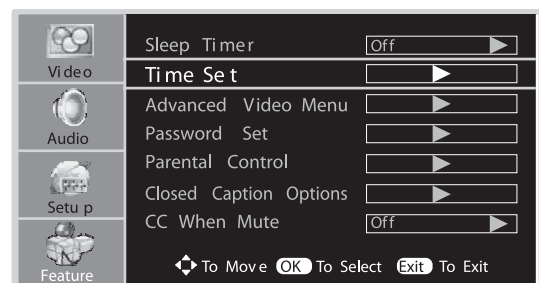

- 3 Press **▲** or **▼** to select **Time Set**, then press **OK** or **▶** to access the Time Set Menu.

- Press **▲** or **▼** to select **Time Set Mode**, then press **OK** or **▶** to select **Auto**.

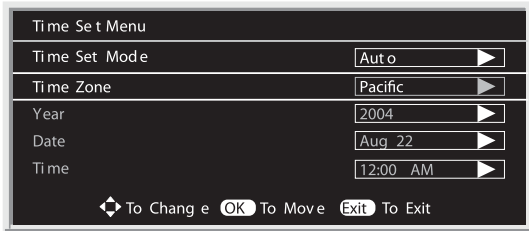

- Press **▲** or **▼** to select **Time Zone**, then press **OK** or **▶** to select your viewing area time zone from the following: **Pacific, Alaska, Hawaii, Eastern, Central, Mountain**.
- Press **EXIT** to return to watching the television.

Setting up the clock manually

If you set up the clock automatically and the wrong time is set, you can set the clock manually.

To set up the clock manually:

- Press **MENU**.
- Press **▲** or **▼** to select the **Feature** menu, then press **OK** or **▶** to access the submenu.

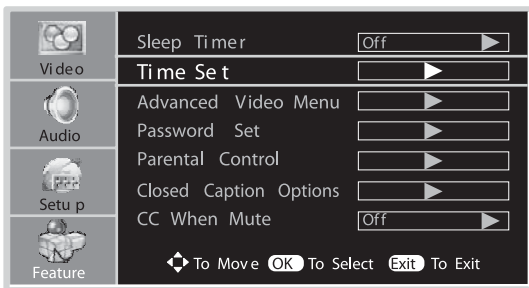

- Press **▲** or **▼** to select **Time Set**, then press **OK** or **▶** to access the Time Set Menu.
- Press **▲** or **▼** to select **Time Set Mode**, then press **OK** or **▶** to select **Manual**.

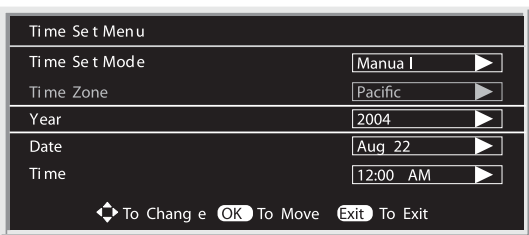

- Press **▲** or **▼** to select the **Year, Date, or Time** option, then use **OK**, **◀**, or **▶** to set the year, date, and time options.
- Press **EXIT** to return to watching the television.

Note
If the television loses power, the clock setting is cleared.

Using the sleep timer

The sleep timer lets you select the amount of time before your television turns itself off automatically. This setting is cleared when the television is turned off.

To set the sleep timer:

- Press **MENU**.
- Press **▲** or **▼** to select the **Feature** menu, then press **OK** or **▶** to access the submenu.

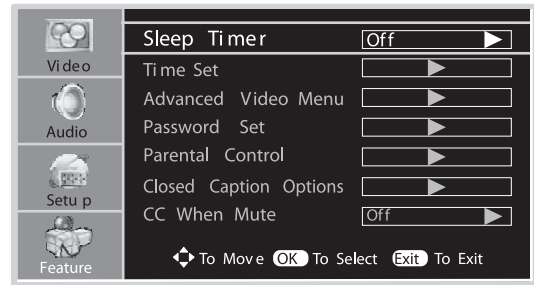

- Press **▲** or **▼** to select **Sleep Timer**, then press **OK** or **▶** to select the amount of time. To turn off the sleep timer, select **OFF**.

Note
You can also set the sleep timer by pressing the **SLEEP** button on the remote control.

Viewing closed captions

The television decodes and displays the closed captions that are broadcast with certain television shows. These captions are usually subtitles for the hearing impaired or foreign language translations. All VCRs record the closed caption signal from television programs, so home-recorded video tapes also provide closed captions. Most prerecorded commercial video tapes provide closed captions as well. Check for the close caption symbol in your television schedule and on the tape's packaging.

Note

- The caption feature does not work with Component, VGA, or HDMI.
- Not all programs and videos offer closed captioning. Look for the closed caption symbol to make sure that captions will be shown.

Analog broadcasting system captions

To view closed captions for analog broadcasts:

- Press the **CCD** button on the remote control to select a caption mode. Options include:
 - CC1
 - CC2
 - CC3
 - CC4
 - TEXT1
 - TEXT2
 - TEXT3
 - TEXT4
 - OFF

The closed caption broadcasts can be viewed in two modes: **CAPTION** and **TEXT**. For each mode, four channels are available.

The **CAPTION** mode shows subtitles of dialogues and commentaries of television shows and news programs while allowing a clear view of the picture.

The **TEXT** mode displays various information over the picture, such as a TV program schedule or weather forecast, that is independent of the television show.

Digital broadcasting system captions

To view closed captions for digital broadcasts:

- Press the CCD button on the remote control to select a caption mode.

To customize closed captions for digital broadcasts:

- Press **MENU**.
- Press **▲** or **▼** to select **Feature** menu, then press **OK** or **▶** to access the submenu.
- Press **▲** or **▼** to select **Closed Caption Options**, then press **OK** or **▶** to open the Digital Closed Caption menu.

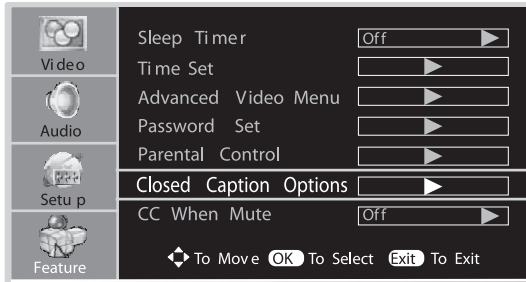

- Press **▲** or **▼** to select **Style**, then press **OK** or **▶** to select **Custom**.

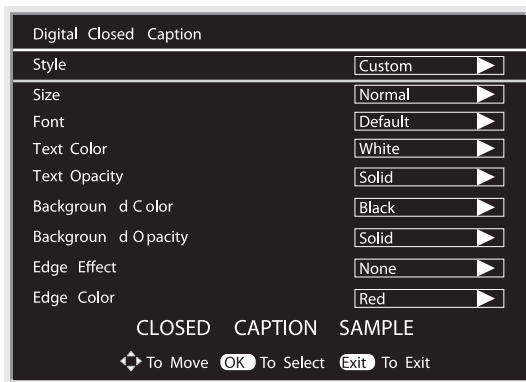

- Press **▲** or **▼** to select an option, then press **OK** or **▶** to customize the option. A preview sample is provided at the bottom of the menu screen for you to see the effect. Options include:
 - Size**—Set the text size.
 - Font**—Set the text typeface.
 - Text Color**—Select the text color.
 - Text Opacity**—Specify the opacity for the text color.
 - Background Color**—Select a background color.
 - Background Opacity**—Select the opacity for the background color.
 - Edge Effect**—Select an edge effect.
 - Edge Color**—Select a color for the edges.

Viewing closed caption when the volume is muted

The television can automatically display closed captions when you mute the sound.

To view closed captions when the volume is muted:

- Press **MENU**.

- Press **▲** or **▼** to select the **Feature** menu, then press **OK** or **▶** to access the submenu.
- Press **▲** or **▼** to select **CC when Mute**, then press **OK** or **▶** to select **ON** or **OFF**.

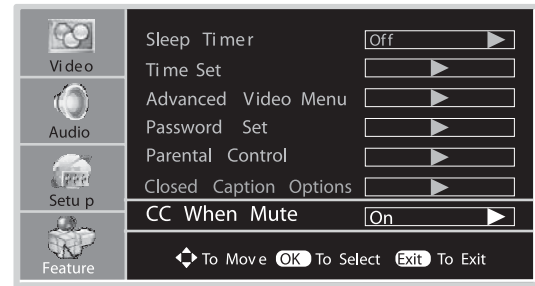

Using parental controls

The parental control feature restricts television programs from being viewed on your television. It helps prevent children from watching violent or sexual scenes that you may deem harmful.

Restriction of television programs includes two ratings that contain information about the program, the MPAA rating and the TV Parental Guidelines. The MPAA rating is restricted by age. The TV Parental Guidelines are restricted by age and content.

A program may use either the MPAA rating or the TV Guidelines. Both ratings should be adjusted for complete control.

Setting the password

To use the parental control function, you need to set your password.

To set the password:

- Press **MENU**.
- Press **▲** or **▼** to select the **Feature** menu, then press **OK** or **▶** to access the submenu.
- Press **▲** or **▼** to select **Password Set**, then press **OK** or **▶**.

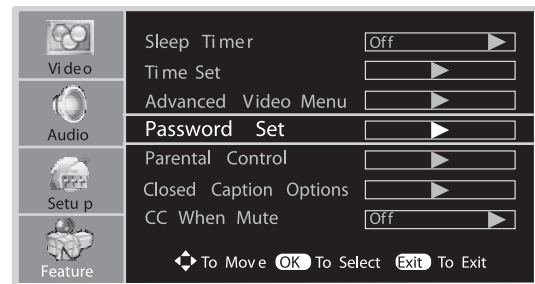

- 4 Enter your four-digit password. The factory preset password is 0000.

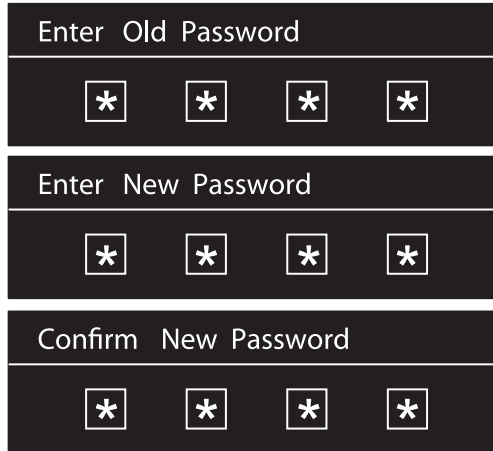

- 5 Enter your new four-digit password, then enter the same password a second time to confirm.

Note

- Be sure to write down your password and retain it for future use.
- If you forget your password, you may use the super password (1397) to access the Password Set menu and set a new password.

Setting the MPAA rating

To set the MPAA rating:

- 1 Press **MENU**.
- 2 Press **▲** or **▼** to select the **Feature** menu, then press **OK** or **▶** to access the submenu.
- 3 Press **▲** or **▼** to select **Parental Control**, then press **OK** or **▶**.

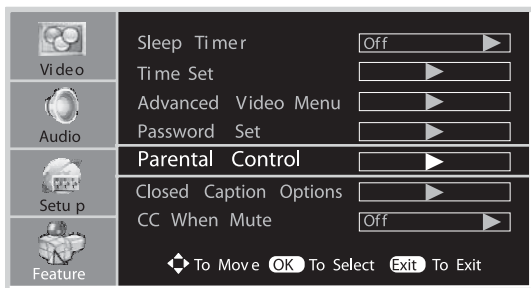

- 4 Enter your password to access the Parental Control Menu.
- 5 Press **▲** or **▼** to select **US Ratings**, then press **OK** or **▶** to access the US Ratings Menu.

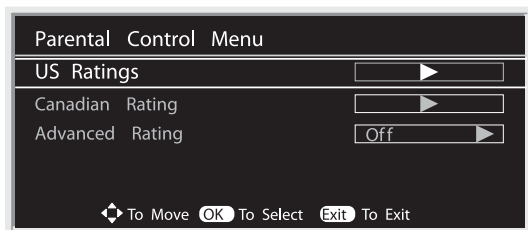

- 6 Within the menu, use **▲**, **▼**, **▶**, or **◀** to navigate through the ratings. Press **OK** to block or unblock a rating.

MPAA movie ratings include:

- G—General audience
- PG—Parental guidance suggested
- PG-13—Ages 13 years and up
- R—Restricted to ages 17 and under
- NC-17—Adults 18 years and up
- X—Adult
- NONE—Not rated

Example: If you set the rating level to PG-13: G and PG movies are available and PG-13, R, NC-17, and X are blocked.

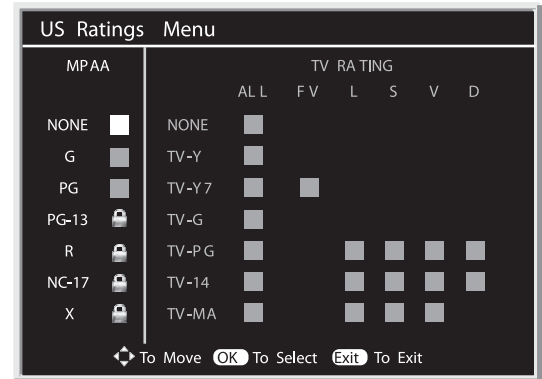

Setting the TV rating

To set the TV rating:

- 1 Press **MENU**.
- 2 Press **▲** or **▼** to select the **Feature** menu, then press **OK** or **▶** to access the submenu.
- 3 Press **▲** or **▼** to select **Parental Control**, then press **OK** or **▶**.

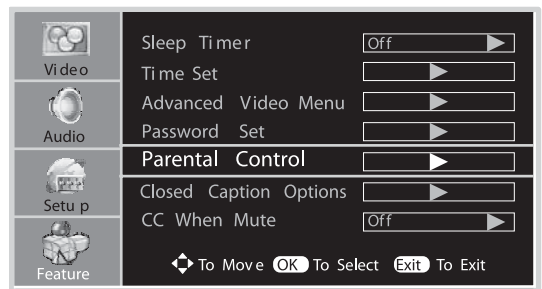

- 4 Enter your password to access the Parental Control Menu.
- 5 Press **▲** or **▼** to select **US Ratings**, then press **OK** or **▶** to access the US Ratings Menu.

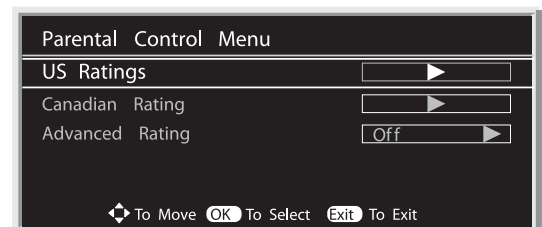

- 6 Within the menu, use ▲, ▼, ►, or ◀ to navigate through the ratings. Press **OK** to block or unblock a rating.

TV ratings include:

- TV-Y—All children
- TV-Y7—Ages 7 years and up
- TV-G—General audience
- TV-PG—Parental guidance suggested
- TV-14—14 years and up
- TV-MA—Mature audience

Content-based ratings include:

- FV: fantasy violence—applies only to TV-Y7
- V: Violence—applies to TV-PG, TV-14, and TV-MA
- S: Sex scenes—applies to TV-PG, TV-14, and TV-MA
- L: adult language—applies to TV-PG, TV-14, and TV-MA
- D: sexual dialogue—applies to TV-PG and TV-14

Note

- Age-based ratings can be modified by the content-based ratings in the combinations listed above.
- Choosing a lower age-based rating blocks the higher age-based ratings regardless of content ratings settings.

Example: If you set the rating level to TV-Y, then TV-Y and TV-Y7 are blocked.

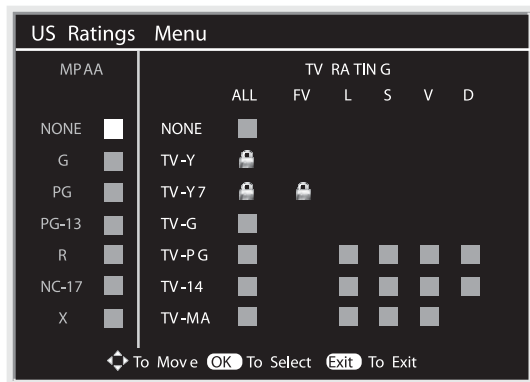

Setting the Canadian ratings

To set the Canadian ratings:

- 1 Press **MENU**.
- 2 Press ▲ or ▼ to select the **Feature** menu, then press **OK** or ► to access the submenu.
- 3 Press ▲ or ▼ to select **Parental Control**, then press **OK** or ►.

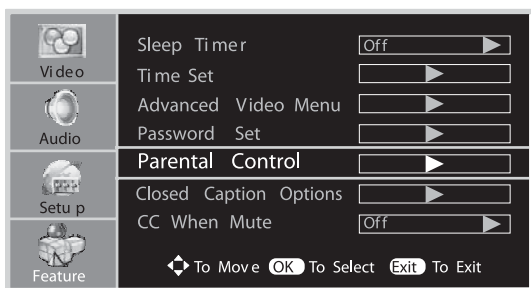

- 4 Enter your password to access the Parental Control Menu.
- 5 Press ▲ or ▼ to select **Canadian Ratings**, then press **OK** or ► to access the Canadian Ratings Menu.

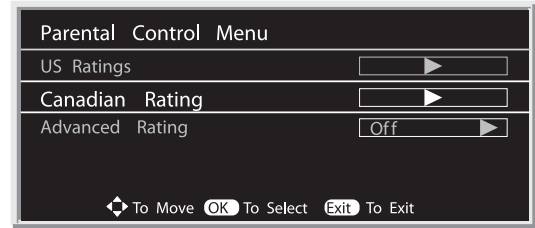

- 6 Within the menu, use ▲, ▼, ►, or ◀ to navigate through the ratings. Press **OK** to block or unblock a rating.

Canadian English ratings include:

- Exempt
- C—Children.
- C8+—Children 8 years and older.
- G—General programming, suitable for all audiences.
- PG—Parental guidance.
- 14+—Viewers 14 years and older.
- 18+—Adult programming.

Canadian French ratings include:

- Exempt
- G—General programming.
- 8 ans+—Children 8 years and older.
- 13 ans+—Children 13 years and older.
- 16 ans+—Viewers 16 years and older.
- 18 ans+—Adult programming.

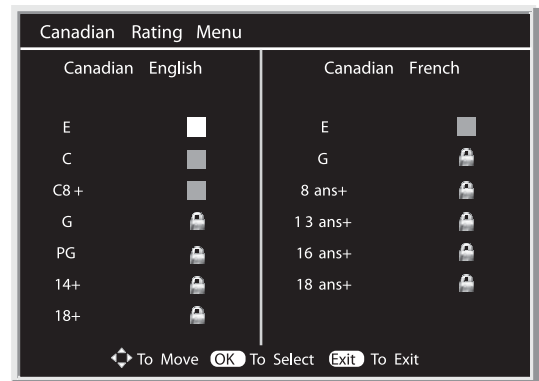

Advance rating setup

If the broadcasting program uses RRT5 (Rating Region Table-Region 5) criteria rating in accordance with the FCC rules, its rating can be downloaded to this TV and can be used for parental controls.

To set the advanced ratings:

- 1 Press **MENU**.
- 2 Press ▲ or ▼ to select the **Feature** menu, then press **OK** or ► to access the submenu.

- Press **▲** or **▼** to select **Parental Control**, then press **OK** or **▶**.

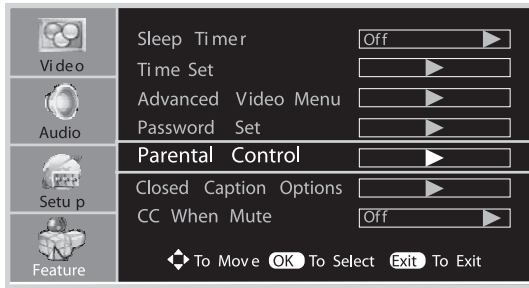

- Enter your password to access the Parental Control Menu.
- Press **▲** or **▼** to select **Advanced Rating**, then press **OK** or **▶** to select **ON**.

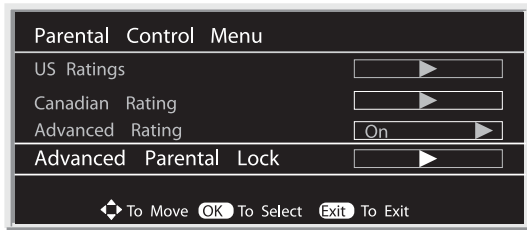

- Press **▲** or **▼** to select **Advanced Parental Lock**, then press **OK** or **▶** to access the Advanced Parental Lock screen.
- Press **▲** or **▼** to select an item, then press **OK** or **▶** to access the next-level menu.
- Press **▲** or **▼** to navigate and select, then press **OK** to block or unblock the rating.

Note
The actual menu options of this rating vary, depending on the broadcaster.

Setting up for VGA(PC) Mode/Component Mode

To set up for VGA or component mode:

- Press **MENU**.
- Press **▲** or **▼** to select the **Feature** menu, then press **OK** or **▶** to access the submenu.

- Press **▲** or **▼** to select **VGA Set** (or **Component Set**), then press **OK** or **▶** to access the VGA or Component Setting screen.

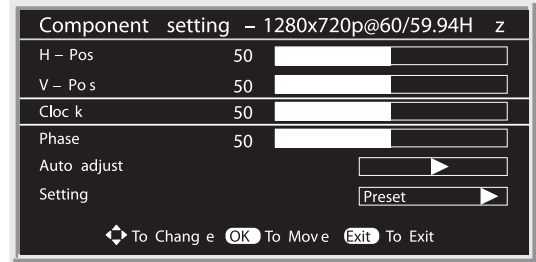
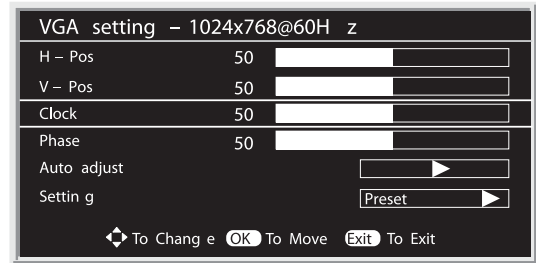

- Within the menu, use **▲**, **▼**, **▶**, or **◀** to navigate or adjust. Press **OK** or **▶** to confirm, enter a sub-menu, or toggle the settings of the selected menu item.

Options include:

Options	Description
H-Pos	Moves the image on the screen left or right.
V-Pos	Moves the image on the screen up or down.
Clock	Adjusts the sample frequency.
Phase	Improves the focusing of a stable image.
Auto adjust (PC mode only)	Selects and activates to start auto adjustment. The television automatically adjusts the image settings, such as frequency and position.
Setting	Selects and activates the television to reset the previous settings to the factory defaults.

Maintaining

About temperature

- Do not use the television in hot and cold rooms (locations).
- When the television is used in rooms (locations) with low temperature, the picture may leave trails or appear slightly delayed. This is not a malfunction and the television will recover when the temperature returns to normal.
- Do not leave the television in a hot or cold location. Also, do not leave the television in a location exposed to direct sunlight or near a heater, as this may cause the cabinet to deform and the screen to malfunction.
- Storage temperature: 32 to 122°F (0 to 50°C)
- Working temperature: 41 to 104°F (5 to 40°C)

About After-Image

The extended use of a fixed image program can cause a permanent after-image (also known as burn-in) on the screen. This background image is viewable on normal programs in the form of a stationary fixed image. This irreversible screen damage can be limited by doing the following:

- Reduce the brightness/contrast setting to a minimum viewing level.
- Do not display the fixed image for extended periods of time.
- Turn the power to the television off when not in actual use.

Caution

- Do not allow a still picture to be displayed for an extended period, as this can cause a permanent after-image to remain on the screen.
- Examples of still pictures include logos, video games, computer images, teletext, and images displayed in 4:3 mode.
- The permanent after-image on the screen resulting from fixed image use is not an operating defect and as such is not covered by the warranty.
 - This television is not designed to display fixed images for extended periods of time.

Cleaning and Maintenance

To clean this television, wipe with a soft, dry cloth. If the surfaces are extremely dirty, use a soft cloth dipped in a soap and water solution or a weak detergent solution.

- Use eyeglass cleaner to remove stubborn dirt from the screen.
- Never use alcohol, paint thinner, or benzine to clean this television.
- Before using a chemically treated cloth, read the instructions that came with the cloth carefully.

Troubleshooting

If, after reading these operating instructions, you have additional questions related to the use of your television, call the service center.

Before calling service, check the symptoms and follow the suggested solutions.

Category	Problem	Possible Solution
Remote control	Remote control does not operate	<ul style="list-style-type: none"> • The batteries may be weak. Replace the batteries. • Check the orientation of the batteries. • Make sure the power cord is plugged in.
	Remote control does not operate other brand equipment	<ul style="list-style-type: none"> • If you replaced the batteries to the remote recently, the code numbers for the video equipment may need to be reset. • There may be more than one code for the equipment that you are attempting to operate. • There is a possibility that this equipment can only be operated by its original remote control.

Category	Problem	Possible Solution
Video and Audio	No picture (screen is not lit) No sound	<ul style="list-style-type: none"> • Make sure that the power cord is plugged in. • Press POWER on the television or on the remote control. • Try another channel. It could be station trouble.
	Dark, poor, or no picture (screen is lit) Good sound	<ul style="list-style-type: none"> • Select a different picture mode. • Adjust the brightness in the video setting. • Check the antenna/cable connections.
	No color/dark picture/color is not correct	<ul style="list-style-type: none"> • Adjust the color saturation in the video setting.
	Only snow and noise appear on the screen	<ul style="list-style-type: none"> • Check the antenna/cable connections. • Try another channel. It could be station trouble.
	Dotted lines or stripes	<ul style="list-style-type: none"> • Adjust the antenna. • Move the television away from noise sources such as cars, neon signs, or hair dryers.
	Double images	<ul style="list-style-type: none"> • Use a highly directional outdoor antenna or a cable television provider.
	Black box on screen	<ul style="list-style-type: none"> • You have selected a text option and no text is available. Turn off the Close Caption feature or select a different option.
	Good picture, no sound	<ul style="list-style-type: none"> • The sound may be muted. Press MUTE again to cancel. • Make sure that the stereo mode is set to stereo or mono.
	Audio noise	<ul style="list-style-type: none"> • Communication problems may occur if infrared communication equipment (such as infrared cordless headphones) is used near the television. Move the infrared communication equipment away from the television until the noise is eliminated.
General	One or more channels can't be displayed	<ul style="list-style-type: none"> • These channels may be locked. Use the parental controls to unlock them. • These channels may be set to Not Viewable in the channel list. Set the channel to Viewable or select the channel with the 0-9 number buttons.
	Lost password	<ul style="list-style-type: none"> • Use the super password (1397) to access the Password Set menu and set a new password as desired. Write down your new password.
	Some items can't be accessed	<ul style="list-style-type: none"> • If a setting option appears in gray, this indicates that the settings option is unavailable in current input mode.

Category	Problem	Possible Solution
	Television cabinet creaks	<ul style="list-style-type: none"> When the television is in use, there is a natural rise in temperature, causing the cabinet to expand or contract and may be accompanied by a slight creaking noise. This is not a malfunction.
	Control buttons do not operate	<ul style="list-style-type: none"> Disconnect the power cord and wait for a few seconds. Then re-connect the power cord and turn on the television again.

Caution
Never attempt to repair a defective television yourself.

Note
If your problem is not solved, turn your television off and then on again.

Specifications

Note

- Design and specifications are subject to change without notice.
- Weight and dimensions shown are approximate.
- Specifications and external appearance may be changed for the sake of improvement.

Type	LCD TV
Panel	32-inch TFT LCD
TV system	American TV standard ATSC/NTSC system
Receiving channels	VHF 2-13, UHF 14-69, CATV 1-125, CADTV 1-135, DTV 2-69
Audio multiplex	BTSC system
Audio out	8W x 2
Power requirement	AC 120 V. 60 Hz
Power consumption	150 W
Dimensions	31.8 x 24 x 11.7-inches (808 x 609 x 297 mm)
Weight	42 lbs/19 kg
Input terminals	2 Composite Video/Audio (L/R) 1 S-video 2 Component Video/Audio (L/R) 2 HDMI interface 1 VGA/Audio 1 Antenna
Output terminals	1 Composite Video/Audio (L/R) 1 S/PDIF optical digital audio out 1 headphone jack
Control terminals	1 RS-232

Programming the remote control

Introduction

Your remote lets you control four devices with one easy-to-use, compact unit. After installing batteries, you can program the remote to control your VCR or DVD, cable or satellite receivers, amplifier or tuner, and auxiliary devices. To do so, follow the instructions in "Programming a Device" For best results, please read and follow all the remaining instructions. Keep this guide for future reference.

Note
The universal remote control unit can't be programmed to control a different brand of television. It has been preset to control this television set and this preset is unchangeable.

Programming a device

To control a VCR or DVD, cable or satellite receiver, amplifier or tuner, and auxiliary device, follow these steps. Before proceeding, find the codes for the devices you want to program in the following tables and write them down or highlight them.

Note
To program a DVD player, portable DVD player, or mobile DVD player, use the DVD key.

To program a device:

- 1 Turn on the device (for example, the DVD player) and, if needed, load the media (for example, a DVD).
- 2 Press the **DVD**, **CBL**, or **AUX** button.
- 3 Press and hold **SET** until the red LED blinks twice, then release the button.
- 4 Enter the first five-digit code for your device. The LED blinks once as each digit is entered. If the code is correct, the LED blinks twice.

Note
If the LED does not blink twice, repeat steps 2 to 4 and try entering the code again.

- 5 Aim the remote at the device and press **Power**. The device should turn off. If it does not, repeat steps 3 to 5, trying each code for your brand until you find one that works. If you cannot find a code that works, see "Searching for Your Code"

- 6 Repeat steps 1 to 5 for the other devices you want to control. For future reference, write down each working device code below:

AUX Code:

CBL Code:

CD Code:

DVD Code:

SAT Code:

TNR Code:

VCR Code:

- 7 Press **SET** to save your code and exit setup.

Searching for your code

If your device does not respond to the remote after trying all codes listed for your brand, or if your brand is not listed, try searching for your code:

- 1 Press a device key once.
- 2 Press and hold **SET** until the red LED blinks twice; then release.
- 3 Enter **9-9-1**, then the device group number (**0**= Cable, **1**= TV, **2**= VCR, **3**= Audio). The LED blinks twice.
- 4 Aim the remote at the device and press **Power**. The remote sends IR codes from its library to the selected device, starting with the most popular code first. If the device responds, go to step 7.
- 5 If the device does not respond, press **CH+**. The remote will try the next code. Continue until the device responds.

Note

Press **CH-** to try the previous code.

- 6 To search for other device codes, repeat steps 1 to 5.
- 7 Press **SET** to save your code and exit setup.

Checking the Codes

If you have set up the remote using the procedure in "Searching for Your Code" you may need to find out which four-digit code is operating your equipment.

To find out which code is assigned to your DVD:

- 1 Press **DVD** once.
- 2 Press and hold **SET** until the red LED blinks twice, then release the button.
- 3 Enter **9-9-0**. The LED blinks twice.
- 4 To view the code for the first digit, press **1**. Count the LED blinks (for example, three blinks = 3), and write down the number in the appropriate code listing in step 6 under "Programming a Device"

Note

If a code digit is 0, the LED does not blink.

- 5 Repeat step 4 for the four remaining digits, using 2 for the second digit, 3 for the third digit, 4 for the fourth digit, and 5 for the fifth digit.
- 6 To check for other device codes, repeat steps 1 to 5, substituting the device key for **DVD**.

Changing Volume Lock

The remote comes preset to allow independent volume control of each selected device (Global Volume Unlock). However, you may change the Volume Lock setting to Global Volume Lock so that one device's volume will control volume in all other modes. After that, you can perform Individual Volume Unlock on a selected device to set its volume control for independent operation or Global Volume Unlock to remove all volume locking.

To lock volume control to one mode (Global Volume Lock):

- 1 Press and hold **SET** until the red LED blinks twice, then release the button.
- 2 Enter **9-9-3** and then press the mode key for the device you want to control volume (for example, **DVD**). The LED blinks twice. Now when you press **VOL+**, **VOL-**, or **Mute**, the selected device (for example, DVD) will control the volume regardless of the current mode.

To unlock all volume control (restoring Global Unlock):

- 1 Press and hold **SET** until the red LED blinks twice, then release the button.
- 2 Enter **9-9-3** and then press **VOL+**. The LED blinks four times. Volume is now independently controlled for all programmed devices.

To unlock a single device's volume control:

- 1 Press a device key (**DVD**, **CBL**, or **AUX**).
- 2 Press and hold **SET** until the red LED blinks twice, then release the button.
- 3 Enter **9-9-3** and then press **VOL-**. The LED blinks four times. Volume is now independently controlled for the selected devices.

Troubleshooting

Problem	Solution
LED does not blink when you press a key.	Replace new batteries.
LED blinks when you press a key, but device does not respond.	Make sure the remote is aimed at your device and is not more than 15 feet away.
LED blinks one long blink.	An entry error has occurred (for example, wrong key). Try the entry sequence again.
Remote does not control devices or commands are not working properly.	Try all listed codes for the device. Make sure the device operates with an infrared remote control.

Care

- Keep the remote dry. If it gets wet, wipe it dry immediately.
- Use and store the unit only in normal temperature environments.
- Handle the remote gently and carefully. Don't drop it.
- Wipe the remote with a damp cloth to keep it looking like new.

Manufacturer's Codes

Audio Amplifiers

Manufacturer	Code
Bose	30674
GE	30078
JVC	30331
Marantz	30321
Nakamichi	30321

Manufacturer	Code
NEC	30264
Optimus	30395
Realistic	30395
Sansui	30321
Shure	30264
Sony	30689
Soundesign	30078
Victor	30331
Wards	30078
Yamaha	30354, 30133

Manufacturer	Code
Sunfire	31313
Teac	31074, 31267
Technics	31308, 31518, 30039
Thorens	31189
Victor	30074
Wards	30014
Yamaha	30176, 31276, 31176

Audio Amplifier/Tuners

Cable Converters

Manufacturer	Code
ADC	30531
Aiwa	31405, 31243, 30121
Anam	31609, 31074
Audiotronic	31189
Bose	31229
Capetronic	30531
Carver	31189
Coby	31263
Denon	31360, 31142, 30904
Fonmix	31360
Glory Horse	31263
Harman/Kardon	30110
Hitachi	31273
Inkel	30027
Integra	30135
JBL	30110
JVC	30074, 31263
Kenwood	31313, 31570, 30027
KLH	31428
Magnavox	31189, 31269, 30531
Marantz	31189, 31269, 30039
MCS	30039
Onkyo	30842, 30135
Optimus	31023, 30670, 30531, 31074
Panasonic	31518, 30039
Philips	31189, 31269
Pioneer	31023, 30150, 30014, 30630, 30531
Proscan	31254
Qisheng	31609
Quasar	30039
Radio Shack	31263
RCA	31023, 31609, 31254, 30531, 31074
Sharper Image	31263
Silsonic	30176
Sony	31258, 31759
Soundesign	30670
Stereophonics	31023

Manufacturer	Code
ABC	00003, 00008, 00014
Americast	00899
Bell & Howell	00014
Bell South	00899
Clearmaster	00883
ClearMax	00883
Coolmax	00883
Daeryung	01877, 00877, 00477, 00008
Digi	00637
Director	00476
Dumont	00637
Gehua	00476
General Instrument	00476, 00810, 00276, 00003, 00014
GoldStar	00144
Hamlin	00009, 00273
Hitachi	00014
Jerrold	00476, 00810, 00276, 00003, 00012, 00014
KNC	00008
LG	00144
Memorex	00000
Motorola	00476, 00810, 00276, 01254, 01376
MultiVision	00012
Pace	01877, 00237
Panasonic	00000, 00008, 00107
Panther	00637
Paragon	00000
Philips	00317, 01305
Pioneer	01877, 00877, 00144, 00533
Pulsar	00000
Quasar	00000
Radio Shack	00883
Regal	00279, 00273
Runco	00000
Samsung	00000, 00144
Scientific Atlanta	01877, 00877, 00477, 00008
Sony	01006
Starcom	00003, 00014
Supercable	00276
Supermax	00883

Manufacturer	Code
Tocom	00012
Torx	00003
Toshiba	00000
Trans PX	00276
Tristar	00883
TS	00003
V2	00883
Viewmaster	00883
Vision	00883
Vortex View	00883
Zenith	00000, 00525, 00899

CD Players

Manufacturer	Code
Aiwa	30157
Burmester	30420
California Audio Labs	30029
Carver	30157, 30179
Denon	30873
DKK	30000
DMX Electronics	30157
Dynamic Bass	30179
Fisher	30179
Garrard	30420
Genexxa	30032
Harman/Kardon	30157, 30173
Hitachi	30032
Integra	30101
JVC	30072
Kenwood	30826, 30626, 30028, 30037, 30036, 30190
Krell	30157
Linn	30157
Magnavox	30157
Marantz	30626, 30029, 30157
MCS	30029
Miro	30000
Mission	30157
MTC	30420
NSM	30157
Onkyo	30868, 30101
Optimus	31063, 30000, 30032, 30037, 30420, 30179, 31075, 30145
Panasonic	30029
Parasound	30420
Philips	30626, 30157
Pioneer	31063, 31062, 30032
Polk Audio	30157
Proton	30157
QED	30157

Manufacturer	Code
Quad	30157
Quasar	30029
Radio Shack	31075
RCA	31062, 30032, 30420, 30179, 30053
Realistic	30420, 30179
Rotel	30157, 30420
SAE	30157
Sansui	30157
Sanyo	30179
SAST	30157
Sharp	30861, 30037
Silsonic	30888, 30036
Sonic Frontiers	30157
Sony	30490, 30000, 30100
Soudeign	30145
TAG McLaren	30157
Tascam	30420
Teac	30420
Technics	30029
Victor	30072
Wards	30157, 30053
Yamaha	30888, 30036
Zonda	30157

DVD Players

Manufacturer	Code
Aiwa	20641, 21912
Akai	20770
Allegro	20869
Apex Digital	20672, 20717, 20797, 21061, 20796, 21056, 21937, 20794, 21020, 21915
Blaupunkt	20717
Blue Parade	20571
Broksonic	20695
Changhong	20627, 21061
CineVision	20869
Coby	21086
Curtis Mathes	21087
CyberHome	21024, 21023, 21129, 20816, 21117
Daewoo	20833, 21172, 20869
Denon	20490
DVD2000	20521
Emerson	20591, 20675
Enterprise	20591
Fisher	21919
Funai	20675
Gateway	21158, 21073
GE	20522, 20717
Go Video	20744, 20833, 21099, 20783, 21075, 20869, 21730
Greenhill	20717

Manufacturer	Code
Harman/Kardon	20582, 20702
Hitachi	20573, 20664, 21919
Hiteker	20672
Initial	20717
Integra	20627, 21924
JBL	20702
JVC	20558, 20623, 20867
Kenwood	20490, 20534
KLH	20717, 21020, 21149
Koss	20651, 21980
Lasonic	20798
LG	20591, 20869, 20801
Liquid Video	21980
Lite-On	21158, 21058
Loewe	20511
Magnavox	20503, 20539, 21976, 21914, 20675
Marantz	20539
Memorex	20695
Microsoft	20522
Mintek	20717
Mitsubishi	21521, 20521
Nesa	20717
Norcent	210003
Onkyo	20503, 20627, 21924, 20792
Oritron	20651, 21980
Panasonic	20490, 21762, 21990
Philips	20503, 20539, 20646, 21914
Pioneer	20525, 20571
Polaroid	21086, 21061
Polk Audio	20539
Portland	20770
Proscan	20522
Qwestar	20651
RCA	20522, 20571, 20717, 20822
Rio	20869
Rotel	20623
Sampo	20752, 20698
Samsung	20490, 20573, 21932, 21075, 20820
Sansui	20695
Sanyo	20695
Sharp	20630, 20752
Sharper Image	21117
Sherwood	20770
Shinco	20717
Shinsonic	20533
Sonic Blue	20869, 21099
Sony	20533, 20864, 21033, 21904, 21903
SVA	20717
Sylvania	20675
Symphonic	20675

Manufacturer	Code
Teac	20717, 21984, 20809
Technics	20490
Theta Digital	20571
Toshiba	20503, 20695
Urban Concepts	20503
Xbox	20522
Yamaha	20490, 20539, 20545
Zenith	20503, 20591, 20869

Satellite Receivers

Manufacturer	Code
AlphaStar	00772
Chaparral	00216
Crossdigital	01109
DirecTV	00392, 00566, 00639, 01142, 00247, 00749, 01749, 00724, 00819, 01856, 01076, 01109, 00099, 01392, 01640, 01442, 01414, 01108
Dish Network System	01005, 00775, 01505
Dishpro	01005, 00775, 01505
Echostar	01005, 00775, 01505
Expressvu	00775
GE	00566
General Instrument	00869
GOI	00775
Goodmans	01246
Hisense	01535
Hitachi	00819, 00222, 01250
HTS	00775
Hughes Network Systems	01142, 00749, 01749, 01442
I-Lo	01535
JVC	00775
LG	01414, 01226
Magnavox	00724, 00722
Memorex	00724
Mitsubishi	00749
Motorola	00869
NEC	01270
Next Level	00869
Panasonic	00247, 00701
Paysat	00724
Philips	01142, 00749, 01749, 00724, 01076, 00722, 00099, 01442
Proscan	00392, 00566
Proton	01535
Radio Shack	00869
RCA	00392, 00566, 00855, 00143, 01392
Samsung	01276, 01109, 01108
Sanyo	01219

Manufacturer	Code
SKY	00856
Sony	00639, 01640
Star Choice	00869
Tivo	01142, 01442
Toshiba	00749, 01749, 00790, 01285
UltimateTV	01640, 01392
Uniden	00724, 00722
US Digital	01535
USDTV	01535
Voom	00869
Zenith	00856, 01856

VCRs

Manufacturer	Code
ABS	21972
Admiral	20048, 20209
Aiko	20278
Aiwa	20037, 20479
Alienware	21972
America Action	20278
American High	20035
Amoisonic	20479
Anam	20162, 20037, 20240, 20278
Anam National	20162
Asha	20240
Audiovox	20037, 20278
Beaumark	20240
Bell & Howell	20104
Broksonic	20184, 20121, 20209, 20002, 20479
Calix	20037
Canon	20035
Carver	20081
CCE	20072, 20278
Changhong	20048, 20081
Citizen	20037, 20278
Colt	20072
Craig	20037, 20047, 20240, 20072
Curtis Mathes	20060, 20035, 20162
Cybernex	20240
CyberPower	21972
Daewoo	20045, 20104, 20278
Dell	21972
Denon	20042
DirecTV	20739
Durabrand	20039, 20038
Electrohome	20037
Electroponic	20037
Emerex	20032
Emerson	20035, 20037, 20184, 20240, 20045, 20121, 20043, 20209, 20002, 20278, 20479

Manufacturer	Code
Fisher	20047, 20104
Fuji	20035, 20033
Fujitsu	20045
Gateway	21972
GE	20060, 20035, 20240
General	20045
Go Video	20432
GoldStar	20037, 20209, 20038, 20225
Haojie	20240
Harman/Kardon	20081, 20038
Harwood	20072
Hewlett Packard	21972
HI-Q	20047
Hitachi	20037, 20042, 20055
Howard computers	21972
HP	21972
Hughes Network Systems	20042, 20739
iBUYPOWER	21972
JVC	20034, 20067
KEC	20037, 20278
Kenwood	20067, 20038
KLH	200072
Kodak	20035, 20037
Kolin	20043
LG	20037, 20045, 20042, 20209, 20038
Logik	20072
LXI	20037
Magnavox	20035, 20039, 20081
Magnin	20240
Marantz	20035, 20081
Marta	20037
Matsushita	20035, 20162
Media Center PC	21972
MEI	20035
Memorex	20035, 20162, 20037, 20048, 20039, 20047, 20240, 20104, 20209, 20479
MGA	20240, 20043
MGN Technology	20240
Microsoft	21972
Mind	21972
Minolta	20042
Mitsubishi	20067, 20043
Motorola	20035, 20048
MTC	20240
Multitech	20072
NEC	20035, 20037, 20048, 20104, 20067, 20038
Newave	20037
Nikko	20037

Manufacturer	Code
Noblex	20240
Northgate	201972
Olympus	20035
Optimus	21062, 20162, 20037, 20048, 20104, 20432
Orion	20184, 20209, 20002, 20479
Panasonic	21062, 20035, 20162, 20616, 20225
Penney	20035, 20037, 20240, 20042, 20038
Pentax	20042
Philco	20035, 20479
Philips	20035, 20081, 20739, 20618
Pilot	20037
Pioneer	20042, 20067
Polk Audio	20081
Profitronic	20240
Proscan	20060
Protec	20072
Pulsar	20039
Qisheng	20060
Quasar	20035, 20162
Radix	20037
Randex	20037
RCA	20060, 20036, 20240, 20042, 20880
Realistic	20035, 20037, 20048, 20047, 20104
ReplayTV	20616
Runco	20039
Sampo	20037, 20048
Samsung	20240, 20045, 20432'
Sanky	20048, 20039
Sansui	20067, 20209, 20479
Sanyo	20047, 20240, 20104
Scott	20184, 20045, 20121, 20043
Sears	20035, 20037, 20047, 20042, 20104
Sharp	20048, 20209
Shintom	20072
Shogun	20240
Singer	20072
Sonic Blue	20616
Sony	20035, 20032, 20033, 20636, 21972
STS	2--42
Sylvania	20035, 20081, 20043
Systemax	21972
Tagar Systems	21972
Tashiko	20037
Tatung	20045, 20067
Technics	20035, 20162
Teco	20035, 20037, 20048, 20038
Teknika	20035, 20037
Tivo	20636, 20618, 21503, 20739
TMK	29240

Manufacturer	Code
Toshiba	20045, 20042, 20067, 20043, 21503, 21008, 21972
Totevision	20037, 20240
Touch	21972
Unitech	20240
Vector	20045
Vector Research	20038
Victor	20067
Video Concepts	20045
Videomagic	20037
Videosonic	20240
Viewsonic	21972
Wards	20060, 20035, 20048, 20047, 20081, 20240, 20042, 20072
White Westinghouse	20209, 20072
XR-1000	20035, 200072
Yamaha	20038
Zenith	20039, 20033, 20209, 20479
ZT Group	21972

Legal notices

FCC Part 15

This device complies with Part 15 of the FCC Rules. Operation of this product is subject to the following two conditions: (1) this device may not cause harmful interference, and (2) this device must accept any interference received, including interference that may cause undesired operation.

This equipment has been tested and found to comply within the limits for a class B digital device, pursuant to Part 15 of the FCC Rules. These limits are designed to provide reasonable protection against harmful interference in a residential installation. This equipment generates, uses, and can radiate radio frequency energy and, if not installed and used in accordance with the instructions, may cause harmful interference to radio communications. However, there is no guarantee that interference will not occur in a particular installation. If this equipment does cause harmful interference to radio or television reception, which can be determined by turning the equipment off and on, the user is encouraged to try to correct the interference by one or more of the following measures:

- Reorient or relocate the receiving antenna.
- Increase the separation between the equipment and receiver.
- Connect the equipment into an outlet on a circuit different from that to which the receiver is connected.
- Consult the dealer or an experienced technician for help.

FCC warning

Changes or modifications not expressly approved by the party responsible for compliance with the FCC Rules could void the user's authority to operate this equipment.

DHHS and FDA safety certification

This product is made and tested to meet safety standards of the FCC, requirements and compliance with safety performance of the U.S. Department of Health and Human Services, and also with FDA Radiation Performance Standards 21 CFR Subchapter J.

Canada ICES-003 statement

This Class B digital apparatus complies with Canadian ICES-003.

RSS 310 statement

To reduce potential radio interference to other users, the antenna type and its gain should be so chosen that the equivalent isotropically radiated power (e.i.r.p.) is not more than that permitted for successful communication.

Copyright

© 2007 Insignia. Insignia and the Insignia logo are trademarks of Best Buy Enterprise Services, Inc. Other brands and product names are trademarks or registered trademarks of their respective holders. Specifications and features are subject to change without notice or obligation. For service and support call (877) 467-4289.

Warranty

1-year limited warranty

Insignia Products ("Insignia") warrants to you, the original purchaser of this new **NS-LCD32** ("Product"), that the Product shall be free of defects in the original manufacture of the material or workmanship for a period of one (1) year from the date of your purchase of the Product ("Warranty Period"). This Product must be purchased from an authorized dealer of Insignia brand products and packaged with this warranty statement. This warranty does not cover refurbished Product. If you notify Insignia during the Warranty Period of a defect covered by this warranty that requires service, terms of this warranty apply.

How long does the coverage last?

The Warranty Period lasts for 1 year (365 days) from the date you purchased the Product. The purchase date is printed on the receipt you received with the Product.

What does this warranty cover?

During the Warranty Period, if the original manufacture of the material or workmanship of the Product is determined to be defective by an authorized Insignia repair center or store personnel, Insignia will (at its sole option): (1) repair the Product with new or rebuilt parts; or (2) replace the Product at no charge with new or rebuilt comparable products or parts. Products and parts replaced under this warranty become the property of Insignia and are not returned to you. If service of Products or parts are required after the Warranty Period expires, you must pay all labor and parts charges. This warranty lasts as long as you own your Insignia Product during the Warranty Period. Warranty coverage terminates if you sell or otherwise transfer the Product.

How to obtain warranty service?

If you purchased the Product at a retail store location, take your original receipt and the Product to the store you purchased it from. Make sure that you place the Product in its original packaging or packaging that provides the same amount of protection as the original packaging. If you purchased the Product from an online web site, mail your original receipt and the Product to the address listed on the web site. Make sure that you put the Product in its original packaging or packaging that provides the same amount of protection as the original packaging.

Where is the warranty valid?

This warranty is valid only to the original purchaser of the product in the United States and Canada.

What does the warranty not cover?

This warranty does not cover:

- Customer instruction
- Installation
- Set up adjustments
- Cosmetic damage
- Damage due to acts of God, such as lightning strikes
- Accident
- Misuse
- Abuse
- Negligence
- Commercial use
- Modification of any part of the Product, including the antenna

This warranty also does not cover:

- Damage due to incorrect operation or maintenance
- Connection to an incorrect voltage supply
- Attempted repair by anyone other than a facility authorized by Insignia to service the Product
- Products sold as is or with all faults
- Consumables, such as fuses or batteries
- Products where the factory applied serial number has been altered or removed

REPAIR REPLACEMENT AS PROVIDED UNDER THIS WARRANTY IS YOUR EXCLUSIVE REMEDY. INSIGNIA SHALL NOT BE LIABLE FOR ANY INCIDENTAL OR CONSEQUENTIAL DAMAGES FOR THE BREACH OF ANY EXPRESS OR IMPLIED WARRANTY ON THIS PRODUCT, INCLUDING, BUT NOT LIMITED TO, LOST DATA, LOSS OF USE OF YOUR PRODUCT, LOST BUSINESS OR LOST PROFITS. INSIGNIA PRODUCTS MAKES NO OTHER EXPRESS WARRANTIES WITH RESPECT TO THE PRODUCT, ALL EXPRESS AND IMPLIED WARRANTIES FOR THE PRODUCT, INCLUDING, BUT NOT LIMITED TO, ANY IMPLIED WARRANTIES OF AND CONDITIONS OF MERCHANTABILITY AND FITNESS FOR A PARTICULAR PURPOSE, ARE LIMITED IN DURATION TO THE WARRANTY PERIOD SET FORTH ABOVE AND NO WARRANTIES, WHETHER EXPRESS OR IMPLIED, WILL APPLY AFTER THE WARRANTY PERIOD. SOME STATES, PROVINCES AND JURISDICTIONS DO NOT ALLOW LIMITATIONS ON HOW LONG AN IMPLIED WARRANTY LASTS, SO THE ABOVE LIMITATION MAY NOT APPLY TO YOU. THIS WARRANTY GIVES YOU SPECIFIC LEGAL RIGHTS, AND YOU MAY ALSO HAVE OTHER RIGHTS, WHICH VARY FROM STATE TO STATE OR PROVINCE TO PROVINCE.

Téléviseur ACL Insignia NS-LCD32

Table des matières

Introduction	32
Informations sur la sécurité	32
Fonctionnalités	35
Configuration du téléviseur	38
Fonctionnement du téléviseur	42
Entretien	53
Problèmes et solutions	54
Spécifications	55
Programmation de la télécommande	55
Avis juridiques	62
Garantie	63

Introduction

Félicitations d'avoir acheté ce produit Insignia de haute qualité. Le modèle NS-LCD32 représente la dernière avancée technologique dans la conception de téléviseur et a été conçu pour des performances et une fiabilité exceptionnelles.

Informations sur la sécurité

Attention

Afin de réduire le risque d'incendie ou de choc électrique, ne pas exposer l'appareil à la pluie ou l'humidité.

Attention

Afin d'assurer la pérennité des dispositifs de sécurité de l'appareil, ne remplacer les composants essentiels qu'avec des pièces recommandées par le fabricant (consulter la documentation d'entretien).

Avertissement sur le risque de choc électrique



ATTENTION
Risque de choc électrique
Ne pas ouvrir



Attention

Afin de réduire le risque de choc électrique, ne pas enlever le couvercle (ou le panneau arrière). Aucune pièce interne ne peut être réparée par l'utilisateur. Confier l'entretien à du personnel qualifié.



Le symbole d'un éclair à l'intérieur d'un triangle équilatéral est destiné à alerter l'utilisateur de la présence d'une tension dangereuse non isolée à l'intérieur de l'appareil dont la puissance est suffisante pour présenter un risque de choc électrique.



Le point d'exclamation à l'intérieur d'un triangle équilatéral est destiné à alerter l'utilisateur de la présence d'instructions importantes sur le fonctionnement et sur la maintenance (entretien) dans la documentation accompagnant l'appareil.

Attention

Ce produit utilise de la soudure étain-plomb et une lampe fluorescente contenant une petite quantité de mercure. La mise au rebut de ces matériels peut subir une réglementation ayant trait à l'environnement. Pour des informations de mise au rebut ou de recyclage, contacter les autorités locales ou l'Electronic Industries Alliance: www.eia.org

Importantes mesures de sécurité

L'énergie électrique peut apporter de nombreux bienfaits, mais elle peut être aussi à l'origine d'accidents et de détériorations si elle n'est pas correctement maîtrisée. Ce produit a été conçu et fabriqué pour répondre à toutes les exigences de sécurité. Toute utilisation incorrecte peut provoquer un risque de choc électrique ou d'incendie. Afin d'éviter tout danger potentiel, l'observation des instructions suivantes au cours de l'installation, du fonctionnement et de l'entretien de ce produit, est impérative. Afin d'assurer la sécurité et de prolonger la durée de fonctionnement de ce téléviseur LCD, lire avec attention les avertissements suivants avant d'utiliser ce produit.

- 1 Lire les instructions – Toutes les instructions relatives au fonctionnement doivent être lues avec soin et comprises avant l'utilisation de l'appareil.
- 2 Conserver ces instructions – Ces instructions de sécurité et de fonctionnement doivent être conservées en lieu sûr afin de pouvoir s'y référer ultérieurement.
- 3 Respecter tous les avertissements – Les avertissements au sujet du produit et dans les instructions doivent être observés scrupuleusement.
- 4 Observer toutes les instructions – Toutes les instructions de fonctionnement doivent être observées.
- 5 Ne pas utiliser cet appareil à proximité de l'eau, par exemple : baignoire, bac à linge, évier, cuve à lessive, dans un sous-sol humide ou à proximité d'une piscine.
Cet appareil ne doit pas être immédiatement utilisé après l'avoir déplacé d'un environnement froid vers un environnement chaud, ce qui pourrait provoquer de la condensation avec pour corollaire un incendie, une décharge électrique ou d'autres événements dangereux.

- 6 Nettoyer l'appareil avec un chiffon sec – Débrancher l'appareil de la prise murale avant tout nettoyage. Ne pas utiliser de nettoyants liquides ou en aérosol. Utiliser un chiffon sec pour le nettoyage.
- 7 Ventilation – Il est interdit d'obstruer les ouvertures d'aération. Installer l'appareil conformément aux instructions du fabricant. Les aérations et les autres ouvertures du boîtier sont conçues pour la ventilation. Ne pas couvrir ou bloquer ces ouvertures ou ces aérations, sinon une ventilation insuffisante pourrait provoquer une surchauffe et/ou réduire la durée d'utilisation du produit. Ne pas placer l'appareil sur un lit, un sofa, un tapis ou toute autre surface similaire. Cet appareil n'est pas conçu pour être installé dans un meuble encastré. Ne pas installer l'appareil dans un espace clos, tel qu'une bibliothèque ou sur une étagère, sauf si une ventilation adéquate a été prévue et que les instructions du fabricant ont été scrupuleusement respectées.

- 8 Sources de chaleur** – Ne pas l'installer près de sources de chaleur telle que radiateurs, bouches de chauffage, cuisinières et autres appareils (y compris des amplificateurs) produisant de la chaleur.
- 9 Mise à la terre ou polarisation** – Ne pas rendre inopérant le système de sécurité que représente un connecteur polarisé ou avec une prise de masse. Une prise polarisée comporte deux plots, un plus large que l'autre. Une prise de type mise à la terre est composée de deux plots et d'un troisième de mise à la terre. Ce troisième plot, large ou rond a été prévu pour la sécurité de l'utilisateur. Si la prise fournie ne rentre pas dans la prise secteur, faire appel à un électricien pour qu'il remplace cette dernière qui est obsolète.
- 10 Protection du cordon d'alimentation** – Protéger le cordon d'alimentation pour qu'il ne soit pas piétiné ou pincé, en particulier au niveau des prises, des réceptacles utilitaires et du point de sortie de l'appareil.
- 11 Accessoires** – N'utiliser que des appareils et des accessoires spécifiés par le fabricant. N'utiliser que des outils et des accessoires spécifiés par le fabricant. L'utilisation d'accessoires inadéquats peut être à l'origine d'accidents.
- 12 Support** – Ne doit être utilisé qu'avec le chariot, le support, le trépied ou la table spécifiés par le fabricant ou vendu avec le produit. Ne pas placer ce téléviseur sur une table, une étagère ou un chariot instables. Si le produit repose sur un support instable, sa chute est possible, ce qui pourrait provoquer un accident sérieux et endommager l'appareil. Si cet appareil est monté sur un mur, prendre soin de suivre les instructions du fabricant. Utiliser seulement le matériel de montage recommandé par le fabricant.

- 13 Précautions de déplacement** – Lorsqu'une table roulante est utilisée, déplacer l'ensemble appareil/table roulante avec précaution pour éviter les blessures provoquées par une éventuelle chute de l'appareil. Des arrêts brusques, une force excessive et une surface irrégulière du plancher peuvent être à l'origine de la chute de l'appareil.



Ne jamais déplacer l'appareil sans d'abord débrancher le cordon d'alimentation CA.

- 14** Si l'appareil est connecté à une antenne extérieure ou à un réseau câblé, vérifier que l'antenne ou la connexion au réseau câblé est mise à la terre afin de bénéficier d'une certaine protection contre les sautes de courant et les charges électrostatiques. L'article 810 du Code national de l'électricité (CNE), ANSI/NFPA 70, fournit des informations relatives à la mise à la terre correcte du mât et du support, la mise à la terre du fil conducteur de l'antenne à l'unité de décharge de l'antenne, la taille des conducteurs de mise à la terre, l'emplacement de l'unité de décharge de l'antenne, la connexion aux conducteurs de terre ainsi que les normes en matière de prise de terre.

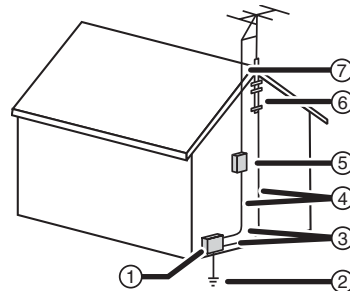

Référence	Composant de mise à la terre
1	Équipement de la compagnie d'électricité
2	Système de mise à la terre des électrodes de la compagnie d'électricité (CNE Art. 250, Section H)
3	Serre-fil de mise à la terre
4	Conducteurs de mise à la terre (CNE, Section 810-21)
5	Unité de décharge de l'antenne (CNE, Section 810-20)
6	Serre-fil de mise à la terre
7	Fil conducteur de l'antenne

- Utiliser des fils en cuivre n° 10 AWG (5,3 mm²), des fils en aluminium n° 8 AWG (8,4 mm²), des fils en acier cuivré ou en bronze n° 17 AWG (1 mm²) ou plus gros comme fil de masse.
 - Raccorder le fil conducteur de l'antenne et les fils de masse à la maison au moyen d'isolateurs muraux espacés de 1,22 à 1,83 m (4 à 6 pieds).
 - Monter le fil conducteur de l'antenne aussi près que possible du point d'entrée de la maison.
 - Utiliser un cavalier d'au moins la taille d'un fil de cuivre n° 6 AWG (13,3 mm²) ou équivalent lorsqu'un conducteur de terre d'antenne séparé est utilisé. Voir ANSI/NFPA70.
- 15 Foudre** – Débrancher l'appareil lors d'orages ou quand il n'est pas utilisé pendant une période prolongée.

Pour protéger ce téléviseur de la foudre ou s'il n'est pas utilisé pendant une longue période de temps, le débrancher de la prise murale et déconnecter l'antenne ou la connexion au réseau câblé. Ceci évitera d'endommager l'appareil en cas de foudre et de variations de tension du secteur.

- 16 Entretien – Confier tous les travaux d'entretien à un personnel qualifié. Faire réparer l'appareil s'il a été endommagé, qu'il s'agisse du cordon d'alimentation ou de la prise qui seraient détériorés, de liquide entré dans l'appareil ou d'objets qui seraient tombés dessus, d'une exposition à la pluie ou à l'eau, d'un fonctionnement anormal ou qu'on l'ait fait tomber.
- 17 Pièces de rechange – Si la réparation de cet appareil nécessite l'utilisation de pièces de rechange, s'assurer que le technicien utilise des pièces spécifiées par le fabricant ou des pièces ayant les mêmes caractéristiques et performances que celles d'origine. L'utilisation de pièces non autorisées peut être à l'origine d'un incendie, d'une décharge électrique et/ou d'autres événements dangereux.
- 18 Surcharge – Ne pas surcharger les prises secteur, les rallonges et autres prises, car cela présente des risques d'incendie et de décharge électrique.
- 19 Pénétration d'objets ou de liquide – Ne pas insérer d'objets dans l'appareil par les grilles de ventilation ou les ouvertures. Des tensions élevées se trouvent à l'intérieur de l'appareil et l'insertion d'un objet de provoquer une décharge électrique et/ou un court-circuit interne. Pour la même raison, ne pas répandre d'eau ou tout autre liquide sur l'appareil.
- 20 Détériorations nécessitant des réparations – Si les conditions suivantes se produisent, débrancher le cordon d'alimentation de la prise secteur et demander à un technicien qualifié de procéder aux réparations.
 - Quand le cordon d'alimentation électrique ou la prise est endommagé.
 - Si du liquide ou des objets ont pénétré dans l'appareil.
 - Si le téléviseur a été exposé à la pluie ou à l'eau.
 - L'appareil ne fonctionne pas normalement alors que les instructions de mise en service sont suivies à la lettre. Ne pas toucher à d'autres commandes que celles décrites dans les instructions. Un réglage inadéquat des commandes qui ne sont pas décrites dans les instructions peut être à l'origine de détériorations, qui souvent nécessitent une longue remise en état par un technicien qualifié.
 - Si le produit est tombé ou si le boîtier a été endommagé de quelque façon que ce soit.
 - Lorsque l'appareil présente d'importantes modifications de performances. Toute anomalie sensible de fonctionnement du produit indique que ce dernier nécessite une maintenance.

- 21 Contrôles de sécurité – Quand une réparation ou un entretien ont été effectués sur l'appareil, demander au technicien d'effectuer des contrôles de sécurité, afin de déterminer s'il est en état de bon fonctionnement.
- 22 Montage au mur ou au plafond – Lors du montage au mur ou au plafond, prendre soin d'installer l'appareil conformément aux recommandations du fabricant. Il s'agit d'un dispositif de sécurité.
- 23 Source d'alimentation – Cet appareil est conçu pour être alimenté par une alimentation répertoriée sur l'étiquette du produit. En cas d'incertitude sur la tension d'alimentation électrique de la maison, consulter le revendeur ou la compagnie d'électricité. Pour protéger votre appareil de la foudre ou s'il n'est pas utilisé pendant une longue période de temps, le débrancher de la prise murale et déconnecter l'antenne ou la connexion au réseau câblé. Ceci évitera d'endommager l'appareil en cas de foudre et de variations de tension du secteur. Si l'appareil doit être utilisé avec une autre tension d'alimentation, le câble d'alimentation devra être changé. Consulter le revendeur. La prise doit être installée à proximité de l'équipement et facilement accessible. Le cordon d'alimentation utilisé doit être celui désigné par le revendeur afin d'assurer sécurité et protection contre les interférences. Lors de la connexion d'autres produits comme un magnétophone ou un ordinateur personnel, l'unité doit être mise hors tension afin d'éviter toute décharge électrique.
- 24 Protection de l'écran ACL – L'écran ACL utilisé est fabriqué en verre. Il peut donc se briser facilement en cas de chute ou d'impact par un autre objet. Prendre garde de ne pas se blesser avec les morceaux de verre en cas de bris de l'écran LCD.
- 25 Pixels défectueux – Le panneau ACL est un produit de haute technologie qui permet d'avoir une image à haute résolution. Il peut arriver que des pixels morts apparaissent à l'écran sous forme de points bleus, verts ou rouges. Il faut noter que cela n'affecte pas la performance de l'appareil.

Avis à l'installateur de TV câblée

Le présent avis a pour objet de rappeler à l'installateur de systèmes de câblodistribution que l'article 820 40 du Code national de l'électricité (CNE) contient des recommandations relatives à la mise à la terre de l'appareil et, en particulier, stipule que la masse du câble doit être connectée au système de mise à la terre de l'immeuble, aussi près que possible du point d'entrée du câble.

Fonctionnalités

Panneau avant de commandes

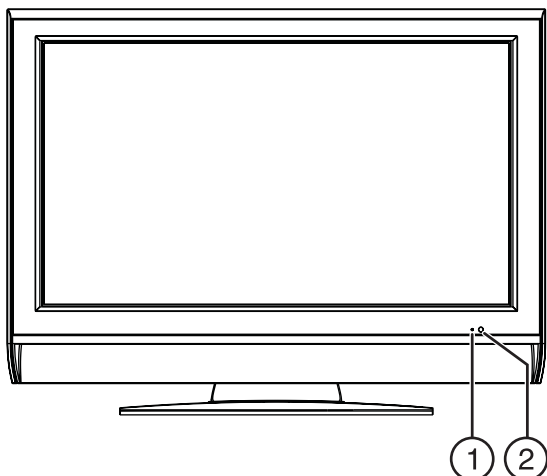

Élément	Description
1	Témoin de Marche/Arrêt
2	Capteur de télécommande

Panneau de contrôle latéral

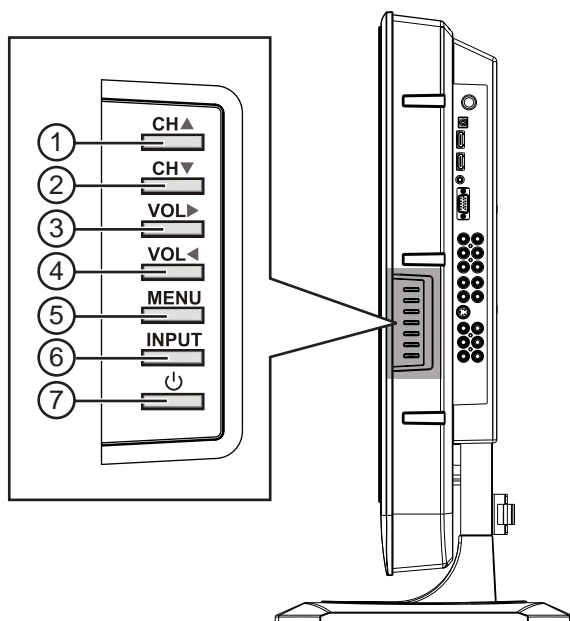

Élément	Description
1	CH ▲ – Permet de balayer les canaux de façon croissante ou de parcourir un menu.
2	CH ▼ – Permet de balayer les canaux de façon décroissante ou de parcourir un menu.
3	VOL ► – Permet d'augmenter le niveau sonore ou de parcourir un menu.
4	VOL ◀ – Permet de réduire le niveau sonore ou de parcourir un menu.
5	MENU – Permet d'accéder au menu à l'écran.
6	ENTRÉE – Permet d'afficher le menu SOURCE INPUT (entrée source).

Élément	Description
7	– Permet de mettre le téléviseur sous ou hors tension.

Remarque

Power , VOL ◀/►, CH ▲/▼, INPUT et MENU du téléviseur possèdent les mêmes fonctions que les touches correspondantes sur la télécommande.

Ce manuel de l'utilisateur fournit une description se basant sur les fonctions opérationnelles avec la télécommande.

Connexions

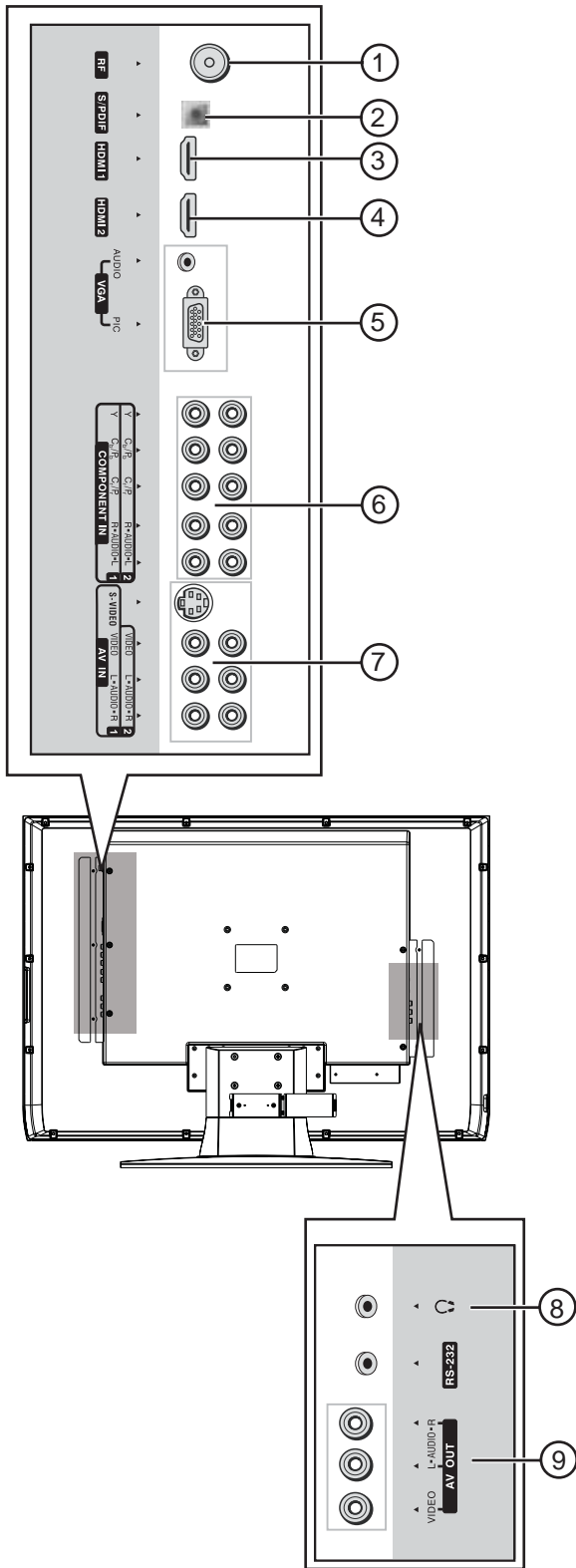

Élément	Description
3	Prise d'entrée HDMI1 – Permet de connecter les périphériques à interface HDMI comme un décodeur ou un lecteur de DVD.
4	Prise d'entrée HDMI2 – Permet de connecter les périphériques à interface HDMI comme un décodeur ou un lecteur de DVD.
5	Prise d'entrée VGA PIC (Vidéo)/AUDIO – Permet de connecter des périphériques avec une interface VGA, un ordinateur par exemple.
6	Prises d'entrée COMPONENT 1 et 2 – Permet de connecter un lecteur de DVD ou un décodeur vidéo composantes (YPbPr ou YCbCr) et des prises audio (D/G).
7	Prises d'entrée AV1/AV2 (S-VIDÉO, VIDÉO, AUDIO D/R) – Permet de connecter les prises de sortie AV d'un magnétoscope ou d'un lecteur de DVD. La S-Vidéo fournit une meilleure qualité d'image que la connexion vidéo.
8	Prise pour casque d'écoute – Pour connecter des casques d'écoute.
9	Prises de sortie AV – Pour connecter un magnétoscope. Seules des émissions télévisées analogiques et les sources d'entrée AV1 et AV2 peuvent être transmises au moyen des prises de sortie AV.

Attention

La prise marquée RS-232 est uniquement destinée à la maintenance. Ne rien connecter à cette prise.

Élément	Description
1	Prise RF (entrée du coaxial de l'antenne) – Permet de connecter le système câblé, le système par satellite ou une antenne extérieure au moyen de cette prise.
2	Prise de sortie audio numérique optique S/PDIF – Permet de connecter un périphérique audio numérique optique comme une chaîne stéréo.

Télécommande

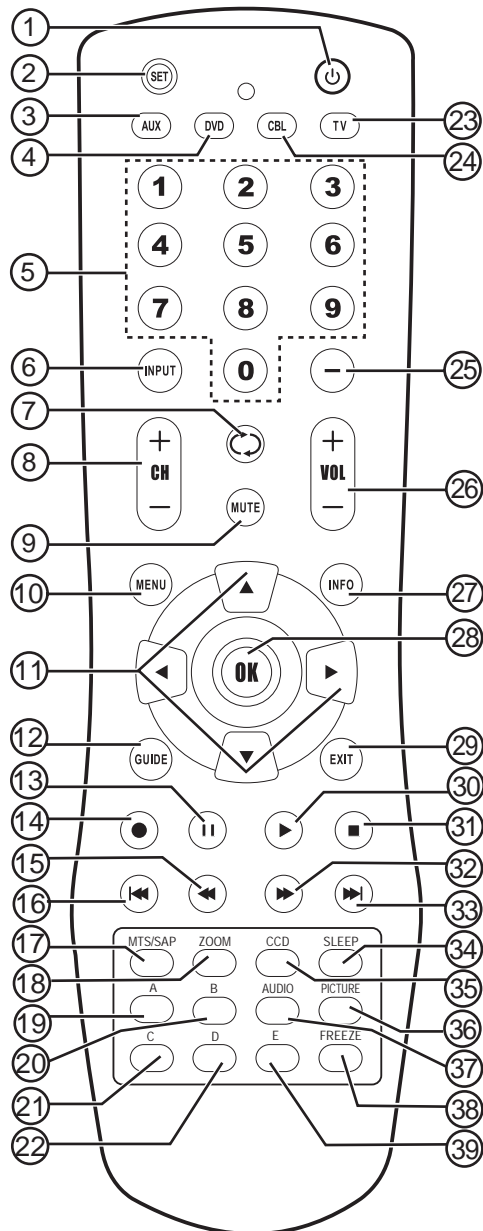

Élément	Description
1	– Permet de mettre le téléviseur sous ou hors tension.
2	SET – Permet de programmer la télécommande universelle.
3	AUX – Permet de contrôler un périphérique, un magnéscope par exemple.
4	DVD – Permet de contrôler un lecteur de DVD.
5	Pavé numérique – Permet d'entrer le n° d'un canal ou un mot de passe.
6	ENTRÉE – Permet de sélectionner la source d'entrée du téléviseur.
7	– Permet de revenir au dernier canal visionné.
8	CH+/- – Permet de passer au canal supérieur ou inférieur.
9	SOURDINE – Permet de couper le son. Appuyer de nouveau sur cette touche pour rétablir le son.
10	MENU – Permet d'accéder au menu d'écran.

Élément	Description
11	Touches de navigation dans le menu : ▲ et ▼ – Permettent de parcourir les options du menu. ◀ et ▶ – Permettent de se déplacer vers la gauche ou vers la droite dans le menu ou pour en régler un paramètre.
12	GUIDE – Permet d'afficher les informations du guide des programmes, si disponibles, en regardant un programme de télévision numérique. Il est possible de visualiser depuis le guide l'heure de diffusion du programme ainsi que son nom.
13	– Permet de figer l'image et d'arrêter le son pendant la lecture d'un magnéscope ou d'un lecteur de DVD.
14	– Permet d'enregistrer un programme sur un magnéscope.
15	– Permet de revenir en arrière sur un lecteur de DVD ou sur un magnéscope.
16	– Permet de revenir en arrière sur le chapitre ou la piste précédente d'un lecteur de DVD.
17	MTS/SAP – Permet de sélectionner STEREO, SAP ou MONO en mode TV analogique. Permet de sélectionner la langue de l'audio en mode TV numérique.
18	ZOOM – Permet de modifier le format d'écran.
19	Cette fonctionnalité n'est pas disponible sur ce téléviseur.
20	Cette fonctionnalité n'est pas disponible sur ce téléviseur.
21	Cette fonctionnalité n'est pas disponible sur ce téléviseur.
22	Cette fonctionnalité n'est pas disponible sur ce téléviseur.
23	TV – Permet de contrôler un téléviseur.
24	CBL – Permet de contrôler un décodeur.
25	- - Permet d'entrer un n° de programme pour des canaux à plusieurs programmes tels que 2-1 ou 2-2.
26	VOL+/- – Permet d'augmenter ou de diminuer le volume.
27	INFO – Permet d'afficher l'état du canal ou des informations sur le signal.
28	OK – Permet de confirmer une sélection ou de naviguer parmi des paramètres de l'élément de menu sélectionné.
29	QUITTER – Permet de sortir du menu.
30	– Appuyer pour démarrer la lecture d'un DVD ou d'un magnéscope.
31	– Permet d'arrêter la lecture d'un DVD ou d'un magnéscope.
32	– Permet d'effectuer une recherche vers l'avant sur un lecteur de DVD ou sur un magnéscope.
33	– Permet de passer au chapitre ou à la piste suivante d'un lecteur de DVD.
34	ARRÊT DIFFÉRÉ – Permet de régler l'arrêt différé.
35	CCD – Permet d'activer ou de désactiver l'affichage des sous-titres codés et d'en sélectionner le mode.
36	IMAGE – Permet de sélectionner le mode d'image.
37	AUDIO – Permet de sélectionner le mode audio.
38	FREEZE – Permet de figer l'image en cours.

Élément	Description
39	Cette fonctionnalité n'est pas disponible sur ce téléviseur.

Configuration du téléviseur

Installation des piles dans la télécommande

Pour installer les piles dans la télécommande :

- 1 Ouvrir le couvercle.

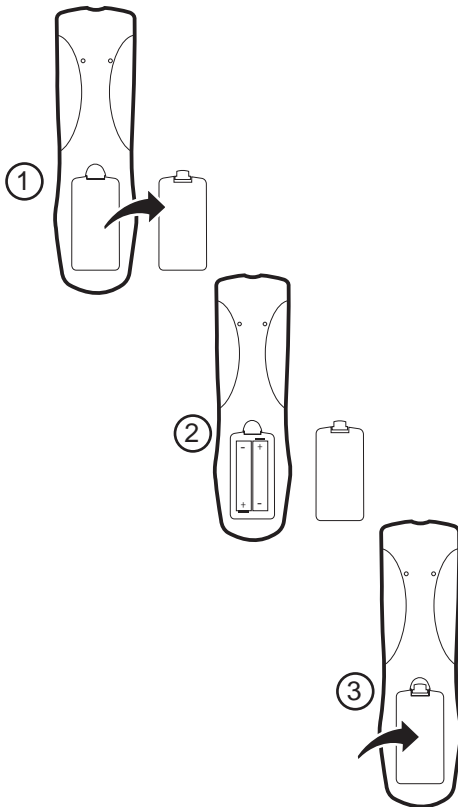

- 2 Insérer deux piles de type AA.
- 3 Remettre le couvercle en place.

Attention

L'utilisation inadéquate des piles peut provoquer une fuite des produits chimiques et/ou une explosion. S'assurer d'observer scrupuleusement les instructions ci-dessous.

- Les piles doivent être positionnées pour que les bornes (+) et (-) correspondent aux indications.
- Différents types de piles possèdent différentes caractéristiques. Ne pas mélanger différents types de piles.
- Ne pas mélanger des piles neuves et usagées. Le mélange de piles neuves et anciennes peut raccourcir la durée d'utilisation des piles neuves et/ou provoquer une fuite des produits chimiques des piles usagées.
- Retirer les piles aussitôt qu'elles sont à plat. Les produits chimiques provenant des piles peuvent provoquer des démangeaisons. En présence d'une fuite de produits chimiques, les nettoyer avec un chiffon.
- Les piles fournies avec la télécommande peuvent avoir une durée d'utilisation plus courte en raison des conditions de stockage.
- Enlever les piles en cas d'inutilisation prolongée de la télécommande.

Avant de connecter des périphériques

- Vérifier attentivement la position et le type des bornes avant d'effectuer des connexions.
- L'illustration de l'équipement externe peut être différente en fonction du modèle.
- Des connecteurs desserrés peuvent être à l'origine de problèmes d'image ou de colorimétrie. Vérifier que les connecteurs sont bien insérés dans les prises appropriées.
- Se reporter aussi au manuel de l'utilisateur du périphérique.
- Lors de la connexion d'un périphérique, mettre l'appareil hors tension sur le panneau avant pour éviter tout problème.

Connexion du casque d'écoute

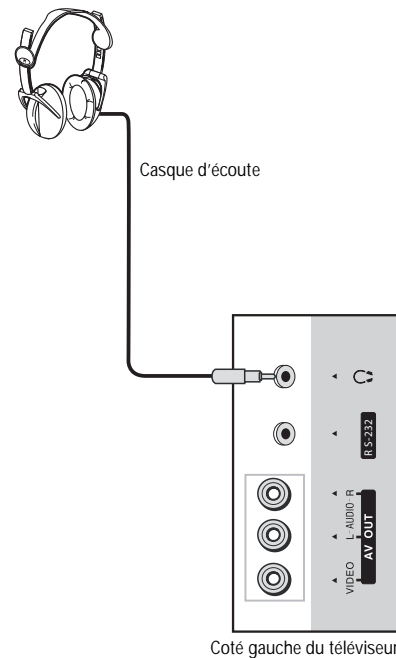

Pour connecter le casque d'écoute :

- Insérer la fiche du casque d'écoute dans la prise à cet effet du téléviseur.

Attention

Pour éviter toute diminution de l'acuité auditive lors de l'utilisation d'un casque d'écoute, le volume doit être réglé pour éviter des niveaux excessifs.

Remarque

Les illustrations peuvent être différentes en fonction du modèle.

Emplacement du téléviseur

Installer le téléviseur dans une pièce où la lumière solaire n'atteint pas l'écran directement. L'obscurité totale ou une réflexion sur l'écran peut provoquer une fatigue oculaire. Une lumière douce et indirecte est recommandée pour le confort des yeux.

Connexion de l'antenne

Une bonne réception en couleur nécessite un bon signal et signifie généralement qu'une antenne extérieure est obligatoire. Le type exact et la position de l'antenne dépendent de l'emplacement géographique.

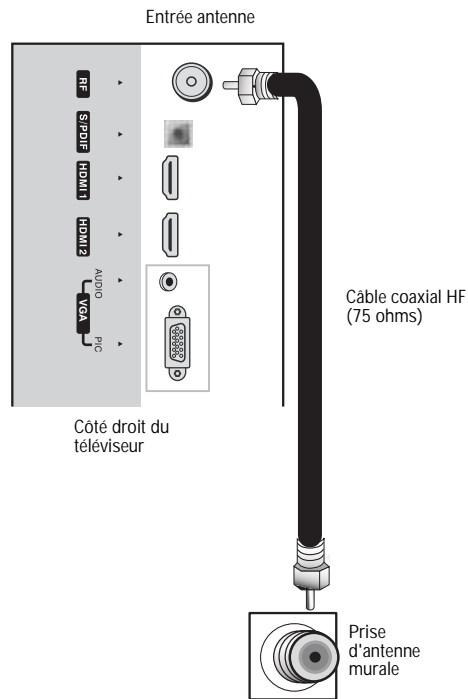

Remarque

- Il est recommandé d'utiliser du câble coaxial 75 ohms pour éliminer les interférences et les parasites pouvant se produire en raison des conditions de propagation radioélectrique.
- Ne pas attacher ensemble le câble d'antenne et le cordon d'alimentation.
- Si l'antenne ne peut pas être correctement installée, contacter le revendeur.

Connexion d'une audio numérique optique

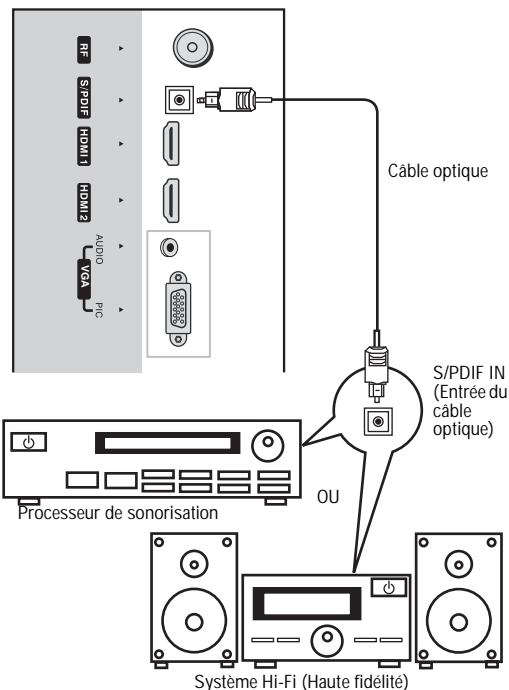

Pour obtenir une sonorité de cinéma maison, le système stéréo ou audio doit être connecté au connecteur S/PDIF OUT (Sortie du câble optique) du téléviseur.

Remarque

La prise S/PDIF OUT permet seulement une sortie en audio numérique provenant de programmes de télévision numérique.

Connexion d'un magnétoscope

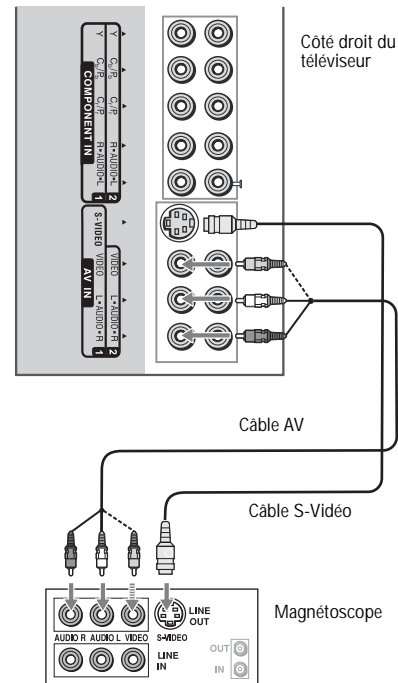

Connecter les câbles audio/vidéo entre les prises audio (droite/gauche)/vidéo sur le téléviseur et sur le magnétoscope.

Remarque

Les câbles présentent souvent un codage couleur correspondant aux connecteurs. Connecter le rouge sur le rouge, le blanc sur le blanc et le jaune sur le jaune.

Remarque

- Pour obtenir une meilleure vidéo, il est possible d'utiliser la prise S-Vidéo si la source la prend en charge.
- La prise S-Vidéo partage les mêmes prises audio avec VIDEO1 et détient la priorité sur les prises VIDEO1 et VIDEO2. Pour utiliser un appareil connecté sur les prises vidéo, débrancher le connecteur de la prise S-Vidéo.

Pour utiliser le magnétoscope :

- 1 Mettre le téléviseur sous tension et appuyer sur **INPUT** (Entrée). Le menu **SOURCE INPUT** s'affiche.
- 2 Appuyer sur **▲** ou **▼** pour sélectionner **Composite-1** (ou **S-Vidéo** si la prise S-VIDÉO est connectée), puis sur **OK** pour confirmer.
- 3 Mettre le magnétoscope sous tension, insérer une cassette et appuyer sur **▶**.

Connexion d'un magnétoscope (pour un enregistrement)

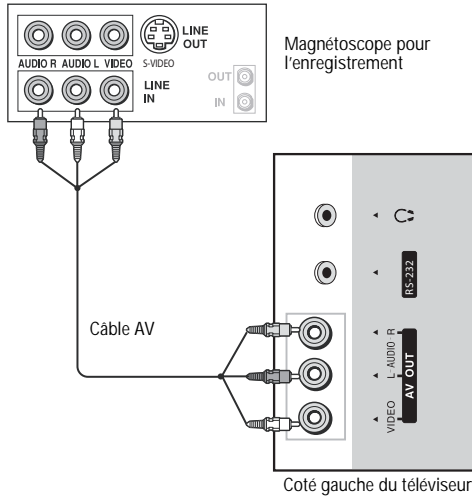

Connecter les câbles audio/vidéo entre les prises audio (droite/gauche)/vidéo du téléviseur et du caméscope ou de la console de jeux vidéo.

Remarque

Les câbles présentent souvent un codage couleur correspondant aux connecteurs. Connecter le rouge sur le rouge, le blanc sur le blanc et le jaune sur le jaune.

Remarque

- Pour obtenir une meilleure vidéo, il est possible d'utiliser la prise S-Vidéo si la source la prend en charge.
- La prise S-Vidéo partage les mêmes prises audio avec VIDEO1 et détient la priorité sur les prises VIDEO1 et VIDEO2. Pour utiliser un appareil connecté sur les prises vidéo, débrancher le connecteur de la prise S-Vidéo.

Pour utiliser le caméscope :

- 1 Mettre le téléviseur sous tension et appuyer sur **INPUT** (Entrée). Le menu **SOURCE INPUT** s'affiche.
- 2 Appuyer sur ▲ ou ▼ pour sélectionner **Composite-2** et appuyer sur **OK** pour confirmer.
- 3 Mettre le caméscope sous tension et le régler sur le mode de sortie.
- 4 Insérer une cassette vidéo et appuyer sur ►.

Remarque

Pour de plus amples informations sur l'utilisation du caméscope ou de la console de jeux vidéo, se reporter à leur guide de l'utilisateur.

Connexion d'une console de jeux ou d'un caméscope

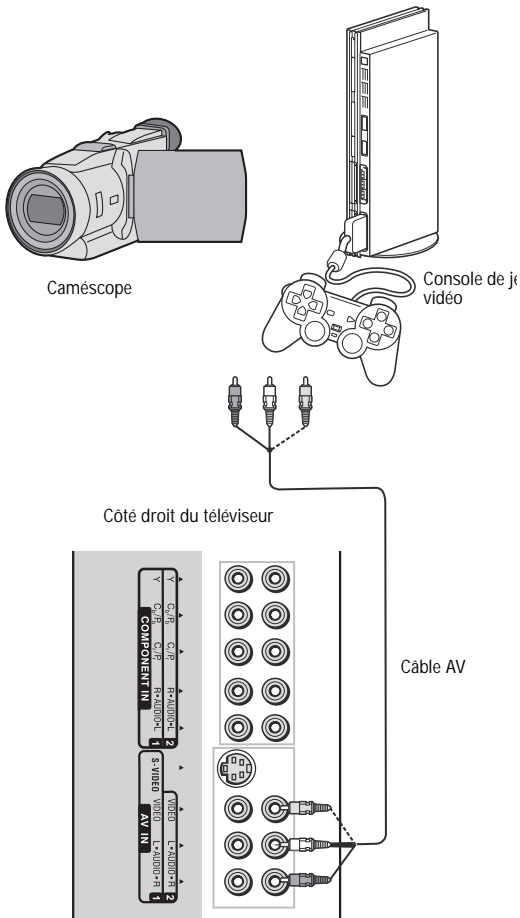

Connexion d'un périphérique HDMI

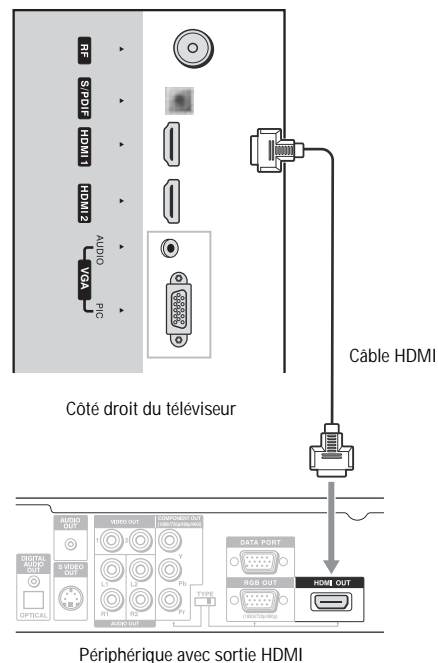

Connecter le câble HDMI entre l'interface HDMI du téléviseur et la sortie HDMI du périphérique.

Pour une lecture depuis le périphérique en utilisant HDMI :

- 1 Mettre le téléviseur sous tension et appuyer sur **INPUT** (Entrée). Le menu **SOURCE INPUT** s'affiche.
- 2 Appuyer sur ▲ ou ▼ pour sélectionner **HDMI-1** ou **HDMI-2** et appuyer sur **OK** pour confirmer.
- 3 Mettre le périphérique sous tension et le régler sur le mode correct.

Remarque

Pour de plus amples informations sur le périphérique HDMI, se reporter à son guide de l'utilisateur.

Connexion d'une vidéo composantes

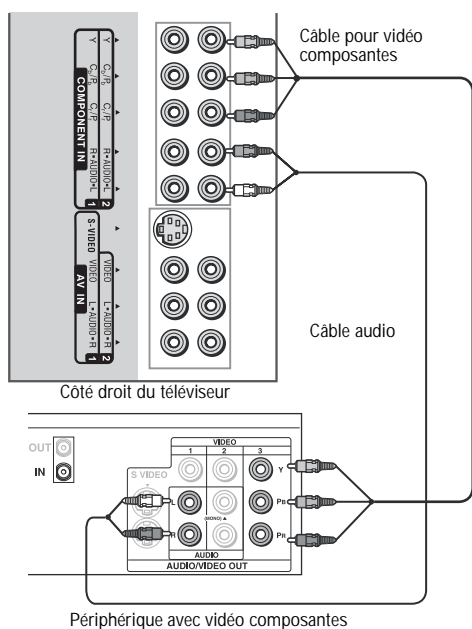

Pour connecter le périphérique :

- 1 Connecter le câble vidéo composantes entre les prises d'entrée Y, Cb/Pb, Cr/Pr sur le téléviseur et les prises de sortie Y, Cb/Pb, Cr/Pr sur le périphérique.
- 2 Connecter le câble audio aux prises d'entrée AUDIO du téléviseur et aux prises de sortie AUDIO du périphérique.

Remarque

Les câbles présentent souvent un codage couleur correspondant aux connecteurs. Connecter le rouge sur le rouge, le blanc sur le blanc, le jaune sur le jaune et le bleu sur le bleu.

Pour utiliser la vidéo composantes d'un périphérique :

- 1 Mettre le téléviseur sous tension et appuyer sur **INPUT** (Entrée). Le menu **SOURCE INPUT** s'affiche.
- 2 Appuyer sur ▲ ou ▼ pour sélectionner **Component-1** ou **Component-2** puis sur **OK** pour confirmer.

- 3 Mettre le périphérique sous tension et le régler sur le mode correct.

Remarque

Pour de plus amples informations sur l'utilisation de la vidéo composantes, se reporter au guide de l'utilisateur.

Connexion d'un ordinateur

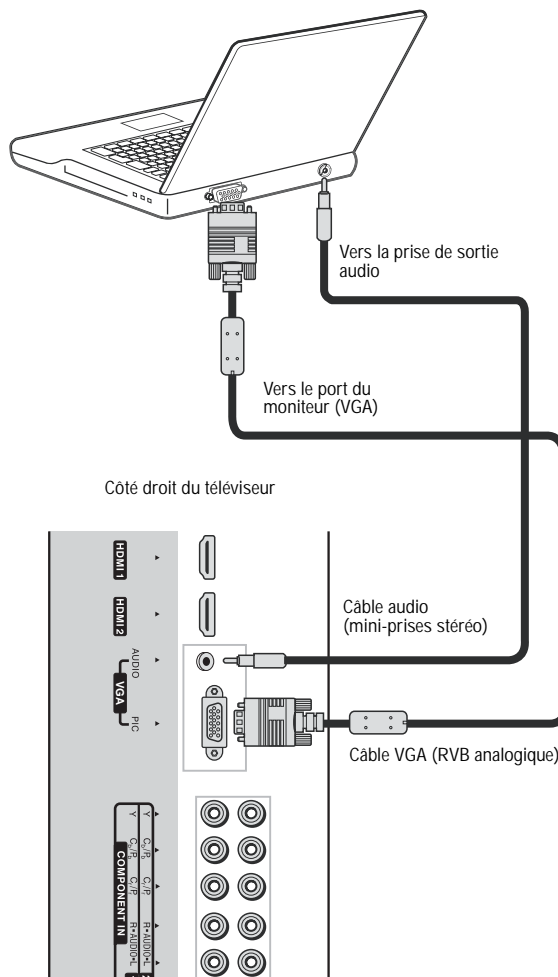

Pour connecter l'appareil à un ordinateur :

- 1 Connecter un câble VGA entre la prise VGA sur le PC et la prise d'entrée VGA sur le téléviseur.
- 2 Connecter un câble audio aux prises d'entrée AUDIO du téléviseur et aux prises de sortie AUDIO du périphérique.

Pour reproduire une vidéo à partir de l'ordinateur :

- 1 Mettre le téléviseur sous tension et appuyer sur **INPUT** (Entrée). Le menu **SOURCE INPUT** s'affiche.
- 2 Appuyer sur ▲ ou ▼ pour sélectionner **VGA** puis sur **OK** pour confirmer.
- 3 Mettre l'ordinateur sous tension et régler les propriétés d'affichage si nécessaire.

Fonctionnement du téléviseur

Utilisation de la télécommande

Utiliser la télécommande en la pointant vers la fenêtre du capteur de la télécommande du téléviseur. Des objets entre la télécommande et le capteur peuvent empêcher le bon fonctionnement de cette dernière.

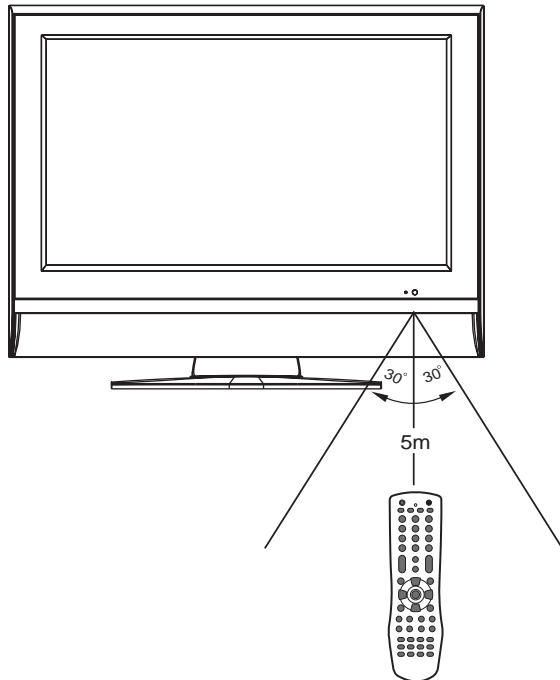

Attention

- La télécommande ne doit pas recevoir de chocs. La télécommande ne doit pas être exposée à des liquides, ni se trouver à des endroits de forte humidité.
- La télécommande ne doit être ni installée, ni se trouver sous la lumière solaire directe. La chaleur peut provoquer la déformation du téléviseur.
- La télécommande peut ne pas fonctionner correctement si le capteur du téléviseur principal reçoit directement la lumière du soleil ou un éclairage puissant. Si tel est le cas, l'angle d'éclairage ou le positionnement du téléviseur doivent être modifiés, ou faire fonctionner la télécommande en se rapprochant du capteur.

Remarque

Cette illustration ne sert que de référence. Le capteur peut se trouver à différents emplacements sur les différents modèles.

Mise sous et hors tension du téléviseur.

Pour mettre le téléviseur sous tension :

- 1 Brancher le cordon d'alimentation sur la prise secteur murale.
- 2 Appuyer sur  de la télécommande ou du téléviseur. Le téléviseur s'allume.

Pour mettre le téléviseur hors tension :

- Appuyer sur  de la télécommande ou du téléviseur. Le téléviseur s'éteint.

Consultation des menus et des écrans

Ce téléviseur possède un système de menus simple et facile d'utilisation qui apparaît à l'écran. Ce système permet d'utiliser facilement et rapidement les fonctionnalités de l'appareil. L'utilisateur pourra aussi afficher l'état de ces caractéristiques tout en regardant une émission.

Navigation du menu :

- 1 Quand le téléviseur est allumé, appuyer sur **MENU**. Le menu principal s'affiche.
- 2 Appuyer sur **▲** ou **▼** pour sélectionner une page du menu.
- 3 Appuyer sur **OK** ou **▶** pour accéder à la page du menu.
- 4 Dans le menu, utiliser **▲**, **▼**, **▶** ou **◀** pour parcourir les options et les régler. Appuyer sur **OK** ou **▶** pour confirmer un réglage, entrer dans un sous-menu ou naviguer parmi les réglages de l'élément de menu sélectionné.
- 5 Appuyer sur **MENU** pour revenir au menu de niveau précédent ou **EXIT** pour quitter le menu principal et revenir au programme.

Remarque

Les éléments de menu qui ne sont pas sélectionnables s'affichent en grisé.

Affichage de la bannière d'information

Pour afficher la bannière d'information :

- Appuyer sur **INFO** pour afficher la bannière d'informations. La bannière d'informations affiche des informations d'état comme le numéro du canal et la source du signal. Différentes informations sont affichées en fonction du mode. En mode TVN, plus d'informations, telles que le numéro et le nom du canal et la résolution du signal peuvent être affichés.

Choix de la langue des menus d'écran (OSD)

Pour sélectionner la langue du menu :

- 1 Appuyer sur **MENU**.
- 2 Appuyer sur **▲** ou **▼** pour sélectionner le menu **Setup** (Configuration), puis sur **OK** ou **▶** pour accéder au sous-menu.



- 3 Appuyer sur **▲** ou **▼** pour sélectionner **Menu language** (langue du menu), puis sur **OK** ou **▶** pour sélectionner la langue.
- 4 Appuyer sur **EXIT** (Quitter) pour regarder de nouveau la télévision.

Sélection de la source du signal d'entrée.

Permet de sélectionner la source du signal d'entrée.

- 1 Appuyer sur **INPUT** (Entrée). Le menu **SOURCE INPUT** (Entrée source) s'affiche.
- 2 Appuyer sur **▲** ou **▼** pour sélectionner la source d'entrée.

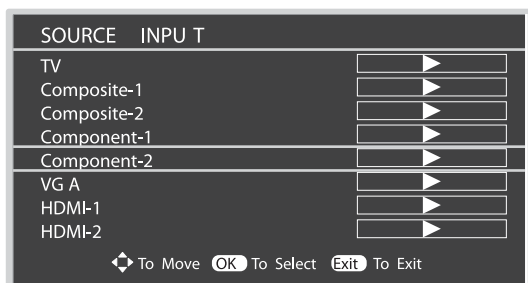

Les options incluent :

- **TV** – Visualiser le signal TV
 - **Composite-1** (ou **S-Vidéo**) – Visualiser le signal en provenance des prises AV INPUT 1 (ou S-VIDÉO).
 - **Composite-2** – Visualiser le signal en provenance des prises AV INPUT 2.
 - **Component-1** – Visualiser le signal en provenance des prises COMPONENT INPUT 1.
 - **Component-2** – Visualiser le signal en provenance des prises COMPONENT INPUT 2.
 - **VGA** – Visualiser le signal en provenance de la prise VGA.
 - **HDMI-1** – Visualiser le signal en provenance de la prise d'entrée HDMI1.
 - **HDMI-2** – Visualiser le signal en provenance de la prise d'entrée HDMI2.
- 3 Appuyer sur **OK** ou **▶** pour sélectionner la source d'entrée.
 - 4 Appuyer sur **EXIT** (Quitter) pour regarder de nouveau la télévision.

Mémorisation des canaux

Lors de la première mise sous tension du téléviseur, une recherche automatique des stations doit être réalisée pour configurer les stations sur le téléviseur.

Remarque
Prendre soin de sélectionner l'entrée de la source TV avant de réaliser cette procédure.

Sélection de la bande de syntonisation

Pour que le téléviseur puisse mémoriser les canaux disponibles, spécifier tout d'abord le type de source du signal qui lui est connecté, comme une antenne ou le câble.

Pour sélectionner la bande de syntonisation :

- 1 Appuyer sur **MENU**.

- 2 Appuyer sur **▲** ou **▼** pour sélectionner le menu **Setup** (Configuration), puis sur **OK** ou **▶** pour accéder au sous-menu.

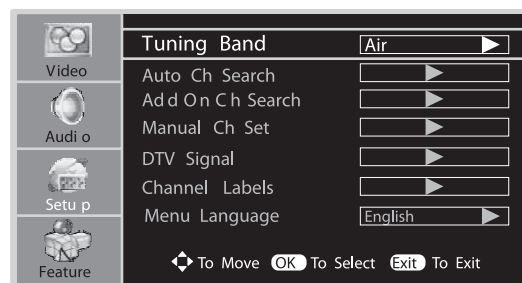

- 3 Appuyer sur **▲** ou **▼** pour sélectionner **Tuning Band** (Bande de syntonisation), puis sur **OK** ou **▶** pour sélectionner la bande de syntonisation.

Les options incluent :

- Air
- Câble
- Câble HRC
- Câble IRC
- Câble Auto

Remarque

Lors de l'utilisation du câble, sélectionner le type de système câblé auquel le téléviseur est connecté. En cas d'incertitude, sélectionner **Cable Auto** (Câble automatique).

- 4 Appuyer sur **EXIT** (Quitter) pour regarder de nouveau la télévision.

Recherche de canaux

Une recherche automatique des canaux doit être réalisée pour trouver tous les canaux disponibles sur le téléviseur. Le téléviseur les mémorise sur la liste des canaux.

Pour rechercher des canaux :

- 1 Appuyer sur **MENU**.
- 2 Appuyer sur **▲** ou **▼** pour sélectionner le menu **Setup** (Configuration), puis sur **OK** ou **▶** pour accéder au sous-menu.

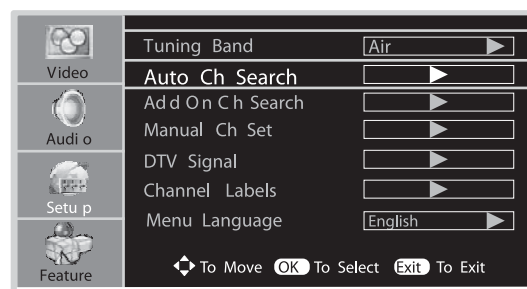

- Appuyer sur ▲ ou ▼ pour sélectionner **Auto Ch Search** (Recherche automatique de canaux), puis sur **OK** ou ► pour commencer la recherche automatique des canaux. Le téléviseur recherche automatiquement tous les programmes TV/TVN (si une antenne est utilisée) ou CATV/CADTV (si le câble est utilisé).

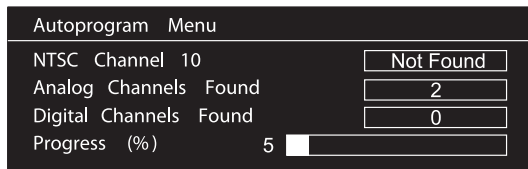

Remarque
Pour arrêter la recherche, appuyer sur **EXIT**.

Ajout automatique de canaux

Après la première recherche automatique de canaux, il est possible d'utiliser l'option Ajout à la recherche de canaux pour trouver de nouvelles stations et les ajouter à la liste des canaux.

Pour ajouter automatiquement des canaux :

- Appuyer sur **MENU**.
- Appuyer sur ▲ ou ▼ pour sélectionner le menu **Setup** (Configuration), puis sur **OK** ou ► pour accéder au sous-menu.



- Appuyer sur ▲ ou ▼ pour sélectionner **Add On Ch Search** (Recherche de canaux à ajouter), puis sur **OK** ou ► pour commencer l'ajout à la recherche de canaux. Le téléviseur recherche automatiquement de nouvelles stations et les ajoute à la liste des canaux.

Remarque
Pour arrêter la recherche, appuyer sur **EXIT**.

Ajout ou suppression manuelle des canaux

Après avoir enregistré les canaux en mémoire, il est possible d'en supprimer ou d'en ajouter sur la liste des canaux.

Pour ajouter ou supprimer manuellement des canaux :

- Appuyer sur **MENU**.

- Appuyer sur ▲ ou ▼ pour sélectionner le menu **Setup** (Configuration), puis sur **OK** ou ► pour accéder au sous-menu.



- Appuyer sur ▲ ou ▼ pour sélectionner **Manual Ch Set** (Configuration manuelle des canaux), puis sur **OK** ou ► pour ouvrir le menu Configuration manuelle des canaux.

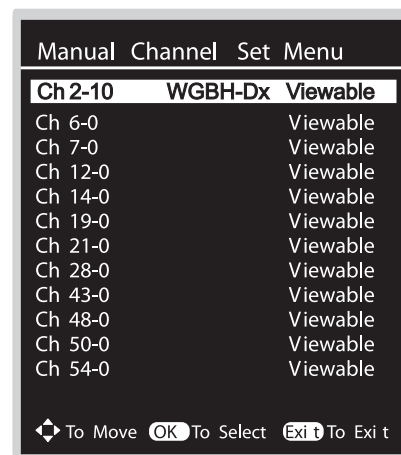

- Appuyer sur ▲ ou ▼ pour naviguer et sélectionner un canal, puis sur **OK** pour ajouter (**Viewable** (Visible) s'affiche) ou supprimer (**Not Viewable** (Non visible) s'affiche) le canal.
- Appuyer sur **EXIT** (Quitter) pour regarder de nouveau la télévision.

Il est possible d'utiliser les touches **CH+/-** pour parcourir les canaux visibles. Aucun canal visible n'est sauté.

Remarque
Il est possible d'utiliser le menu Manual Channel Set (Configuration manuelle des canaux) pour sélectionner le canal devant être regardé.

Vérification de la puissance du signal TVN

La force du signal TVN pourra être vérifiée avec la barre de niveau reçu du signal de télévision numérique et permettra de déterminer s'il s'avère nécessaire de régler l'antenne ou l'entrée numérique câblée. Plus puissant sera le signal et moins l'image sera dégradée.

Pour vérifier la puissance du signal TVN :

- Appuyer sur **MENU**.

- Appuyer sur ▲ ou ▼ pour sélectionner le menu **Setup** (Configuration), puis sur **OK** ou ► pour accéder au sous-menu.

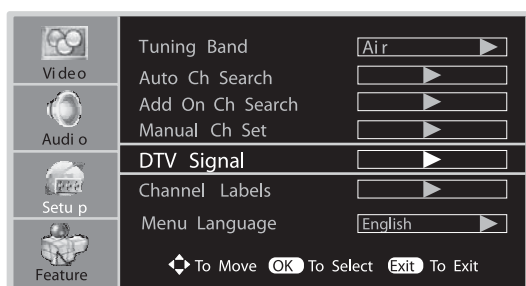

- Appuyer sur ▲ ou ▼ pour sélectionner **DTV Signal** (Signal TVN), puis sur **OK** ou ► pour visualiser le contrôle à l'écran de la puissance et apprécier la qualité du signal en cours de réception.



Étiquetage des canaux

Si un canal n'est pas déjà étiqueté, il est possible de le dénommer afin de savoir quel est le canal en cours de visualisation.

Remarque

Si une étiquette de canal est déjà fournie par le signal provenant de la station d'émission, le téléviseur affiche le nom raccourci du canal TVN, même si aucune configuration n'a été réalisée pour ce canal.

Pour étiqueter des canaux :

- Appuyer sur **MENU**.
- Appuyer sur ▲ ou ▼ pour sélectionner le menu **Setup** (Configuration), puis sur **OK** ou ► pour accéder au sous-menu.

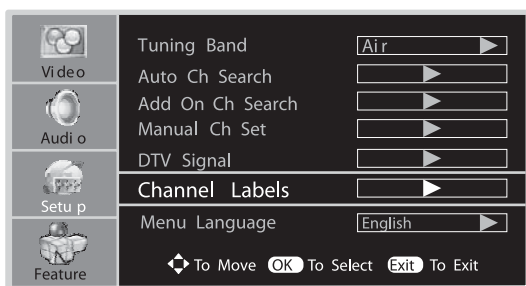

- Appuyer sur ▲ ou ▼ pour sélectionner **Channel Labels** (Étiquettes de canaux), puis sur **OK** ou ► pour faire apparaître le menu des étiquettes de canaux.

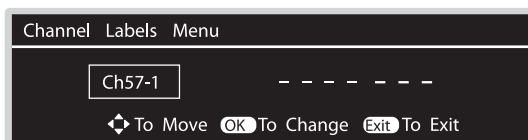

- Dans le menu, appuyer sur ► ou ◀ pour déplacer la sélection ou le curseur. Appuyer sur ▲ ou ▼ pour sélectionner le numéro du canal ou sélectionner un caractère. Appuyer sur **OK** pour revenir au menu précédent.
- Appuyer sur **EXIT** (Quitter) pour regarder de nouveau la télévision.

Sélection des canaux

Choisir l'une des trois méthodes suivantes pour sélectionner un canal :

- Utiliser le pavé numérique
- Utiliser les touches **CH+** et **CH-**.
- Utiliser la touche Canal précédent ◀.

Utilisation du pavé numérique

Pour sélectionner un numéro de canal spécifique :

- Appuyer sur les touches numériques (0 à 9) et sur (-), puis attendre que le téléviseur change de canal, ou appuyer sur **OK** pour aller directement à ce canal.

Par exemple, pour sélectionner le canal 8-3, appuyer sur 8-3 de la télécommande (prendre soin d'appuyer sur les touches sans que l'intervalle dépasse trois secondes sinon le canal ne sera pas correctement entré).

Remarque

Dans certaines situations, les numéros virtuels des canaux ne correspondent pas à des fréquences réellement utilisées.

Utilisation des touches **CH+** et **CH-**

Pour naviguer parmi les canaux :

- Appuyer sur :
 - CH+** pour une recherche croissante des canaux.
 - CH-** pour une recherche décroissante des canaux.

Utilisation de la touche canal précédent

Pour basculer entre deux canaux :

- Appuyer sur canal Précédent ◀ pour passer du canal actuel au canal précédent.

Informations sur la numérotation des canaux aux États-Unis

- Le canal ATSC/PSIP utilise une numérotation en deux parties qui comprend :
 - un numéro de canal majeur
 - un numéro de canal mineur

Remarque

Exemple : Canal 5-1. Le « 5 » représente le numéro de canal majeur et le « 1 » le numéro de canal mineur.

- Dans la plupart des endroits aux États-Unis, le numéro de canal majeur est le même pour les canaux analogiques et numériques (il est le même que celui du canal NTSC des télédiffuseurs existants).
- Aux États-Unis, le chiffre 0 d'un canal mineur est utilisé pour le canal analogique des télédiffuseurs.

Exemple sur la numérotation des canaux

- Les canaux NTSC d'origine pour Des Moines, Iowa, sont les suivants : 5, 8, 11, 13 et 17.

- Les canaux NTSC + ATSC possibles pour Des Moines, Iowa, sont les suivants : 5-0, 8-0, 11-0, 13-0 et 17-0 (numéro de canal des canaux analogiques existants) et 5-1, 5-2, 8-1, 8-2, 8-3, 8-4 et 13-1 (numéro de canal des canaux numériques).

Personnalisation de l'image

Pour personnaliser l'image :

- Appuyer sur **MENU**.
- Appuyer sur **▲** ou **▼** pour sélectionner le menu **Vidéo**, puis sur **OK** ou **▶** pour accéder au sous-menu.

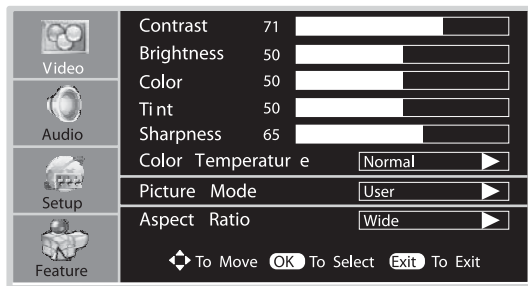

- Dans le menu, utiliser **▲**, **▼**, **▶** ou **◀** pour parcourir les options et les régler. Appuyer sur **OK** ou **▶** pour confirmer un réglage, entrer dans un sous-menu ou naviguer parmi les réglages de l'élément de menu sélectionné.

Les options incluent :

Options	Description
Contrast (Contraste)	Réglage du contraste de l'image
Blancheur	Règle la luminosité de l'écran pour mieux lire les images sombres comme des scènes nocturnes et des chevelures noires.
Color (Couleur)	Permet de régler la saturation des couleurs.
Tint (Teinte)	Réglage de la teinte de l'image.
Sharpness (Netteté)	Réglage de la netteté de l'image
Température de couleur	Sélectionner l'une des trois températures automatiques de couleur : <ul style="list-style-type: none"> Cool (Couleurs froides) – Couleurs moins intenses avec plus de bleu. Warm (Couleurs chaudes) – Davantage de couleurs chaudes, comme du rouge. Normal – Couleurs moyennes.

Options	Description
Mode image	Sélectionner l'un des quatre modes d'image : <ul style="list-style-type: none"> Nature – Affiche une image normale. Soft (Douceur) – Affiche une image finement détaillée. Bright (Luminosité) – Affiche une image lumineuse. User (Utilisateur) – Permet de créer une image personnalisée de qualité. Remarque : Pour modifier rapidement le mode d'image, appuyer plusieurs fois sur PICTURE (Image) de la télécommande.
Format d'image	Il est possible de choisir parmi quatre formats d'images (proportions affichées) en fonction du type de signal vidéo ou des préférences personnelles. Il est possible de sélectionner : <ul style="list-style-type: none"> Wide (Panoramique) – Affiche une image plein écran. Cinema (Cinéma) – Étire l'image par ses bords tout en maintenant un rapport d'aspect correct au centre de l'écran. Normal – Sélectionne le rapport correct qui correspondra à l'image de la source (4:3 ou 16:9). Zoom – Agrandit l'image tout en maintenant des proportions correctes de l'écran. Remarque : Pour modifier rapidement le mode d'image, appuyer plusieurs fois sur ZOOM de la télécommande.

Réglage de la vidéo

Pour régler la vidéo :

- Appuyer sur **MENU**.
- Appuyer sur **▲** ou **▼** pour sélectionner le menu **Feature** (Fonctionnalités), puis sur **OK** ou **▶** pour accéder au sous-menu.

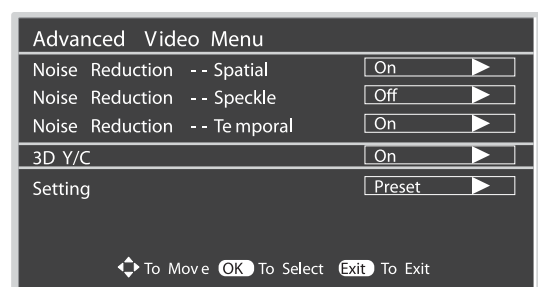

- Appuyer sur **▲** ou **▼** pour sélectionner **Advanced Video Menu** (Menu vidéo avancée), puis sur **OK** ou **▶** pour accéder au menu.
- Dans le menu, utiliser **▲** ou **▼** pour sélectionner une option de menu. Appuyer sur **OK** ou **▶** pour confirmer un réglage, entrer dans un sous-menu ou naviguer parmi les réglages de l'élément de menu sélectionné.

Les options incluent :

Options	Description
Noise Reduction (Réduction du bruit) – Spatial	Sélectionner [ON] (Activé) pour diminuer le bruit dans l'image (souvent dénommé de la neige).
Noise Reduction – Bruit modal	Sélectionner [OFF] pour désactiver cette fonction.
Noise Reduction – Temporel	
3D Y/C	Sélectionner [ON] pour obtenir des images de haute qualité avec un minimum de traînées ponctuelles et de moirage. Sélectionner [OFF] pour désactiver cette fonction.
Paramètre	Sélectionner et activer cette fonction pour réinitialiser les paramètres et les réglages du menu Vidéo avancée sur leurs valeurs par défaut.

Arrêt sur image

Pour figer l'image :

- Appuyer sur **FREEZE** (Figer) pour figer l'image à l'écran (avec les sources vidéo toujours en fonctionnement). Appuyer de nouveau sur la touche pour réactiver l'image.

Attention

Si une image fixe reste affichée à l'écran pendant une durée prolongée, celle-ci peut s'y incruster et rester visible.

Réglage du volume

Pour régler le volume :

- Appuyer sur **VOL+** ou **VOL-** pour augmenter ou diminuer le volume.
- Appuyer sur **MUTE** (Sourdine) pour couper le son. Appuyer de nouveau sur **MUTE** pour rétablir le son.

Personnalisation du son

Pour régler le son :

- Appuyer sur **MENU**.
- Appuyer sur **▲** ou **▼** pour sélectionner le menu **Audio**, puis sur **OK** ou **▶** pour accéder au sous-menu.

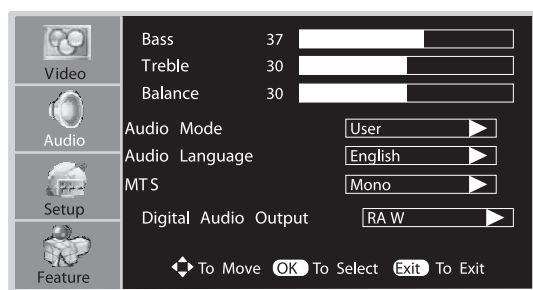

- Dans le menu, utiliser **▲**, **▼**, **▶** ou **◀** pour parcourir les options et les régler. Appuyer sur **OK** ou **▶** pour confirmer un réglage, entrer dans un sous-menu ou naviguer parmi les réglages de l'élément de menu sélectionné.

Les options incluent :

Options	Description
Bass (Graves)	Règle les graves (tonalités basses)
Treble (Aigus)	Règle les aigus (tonalités élevées).
Balance	Règle l'équilibrage des volumes (gauche et droite).
Audio mode (Mode audio)	Sélection du mode audio. Il est possible de sélectionner parmi : <ul style="list-style-type: none"> News (Journaux télévisés) – Sélection valable pour un programme contenant des paroles ou de la conversation. Music (Musique) – Sélection valable pour un programme musical. Movie (Film) – Sélection valable pour un programme cinématographique. User (Utilisateur) – Spécifie le mode personnalisé de l'utilisateur. Remarque : Pour modifier rapidement le mode audio, appuyer plusieurs fois sur AUDIO .
Audio Language (Langue audio)	Permet de sélectionner une autre langue si le programme est transmis en plusieurs langues. Cette option ne fonctionne qu'avec les programmes numériques. Remarque : Pour sélectionner rapidement le mode audio, appuyer plusieurs fois sur MTS/SAP .
MTS (Son TV multicanaux)	Sélectionner un mode stéréo en tant que mode par défaut lors du passage à un programme analogique. Il est possible de sélectionner parmi : <ul style="list-style-type: none"> Mono – Permet de sélectionner une réception monophonique. Utiliser cette option pour réduire le bruit lors de la réception difficile d'un signal stéréo faible. Stereo (Stéréo) – Permet de sélectionner une réception stéréophonique en regardant un programme transmis en stéréo. SAP – Permet de passer automatiquement le téléviseur sur le programme audio secondaire lorsque ce signal est reçu. Cette option ne fonctionne qu'avec les programmes analogiques. Remarque : Pour sélectionner rapidement un mode stéréo, appuyer plusieurs fois sur MTS/SAP .

Options	Description
Sortie audio numérique	Sélectionner un mode de sortie audio reçu depuis S/PDIF. Il est possible de sélectionner parmi : <ul style="list-style-type: none"> • RAW (Brut) – Signal audio de sortie à son format original. • PCM – Signal audio de sortie au format PCM.

- Appuyer sur **EXIT** (Quitter) pour regarder de nouveau la télévision.

Configuration automatique de l'horloge

Si la configuration de l'horloge est automatique, le réglage de l'heure s'effectue à partir du signal numérique d'un canal. Le signal du canal numérique comprend des informations sur l'heure en cours fournie par la station émettrice. Si l'heure automatique n'est pas correctement définie, elle devra l'être manuellement.

Pour régler automatiquement l'horloge :

- Appuyer sur **MENU**.
- Appuyer sur **▲** ou **▼** pour sélectionner le menu **Feature** (Fonctionnalités), puis sur **OK** ou **▶** pour accéder au sous-menu.

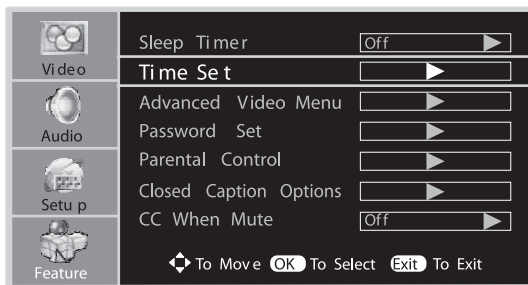

- Appuyer sur **▲** ou **▼** pour sélectionner **Time Set** (Réglage de l'heure), puis sur **OK** ou **▶** pour sélectionner le menu de réglage de l'heure.
- Appuyer sur **▲** ou **▼** pour sélectionner **Time Set Mode** (mode de réglage de l'heure), puis sur **OK** ou **▶** pour sélectionner **Auto** (automatique).

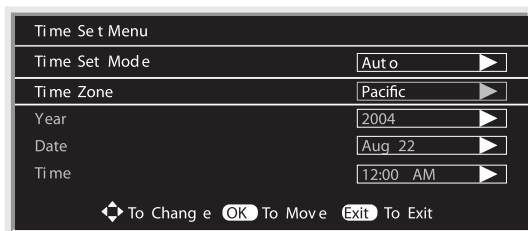

- Appuyer sur **▲** ou **▼** pour sélectionner **Time Zone** (fuseau horaire), puis sur **OK** ou **▶** pour choisir le fuseau horaire régional parmi ce qui suit : **Pacific** (Heure du Pacifique), **Alaska** (Heure de l'Alaska), **Hawaii** (Heure de Hawaï), **Eastern** (Heure de l'Est), **Central** (Heure du Centre) ou **Mountain** (Heure des Montagnes).
- Appuyer sur **EXIT** (Quitter) pour regarder de nouveau la télévision.

Réglage manuel de l'horloge

Si le réglage de l'horloge est automatique, et si l'heure est erronée, il est possible de la régler manuellement.

Pour régler l'horloge manuellement :

- Appuyer sur **MENU**.
- Appuyer sur **▲** ou **▼** pour sélectionner le menu **Feature** (Fonctionnalités), puis sur **OK** ou **▶** pour accéder au sous-menu.

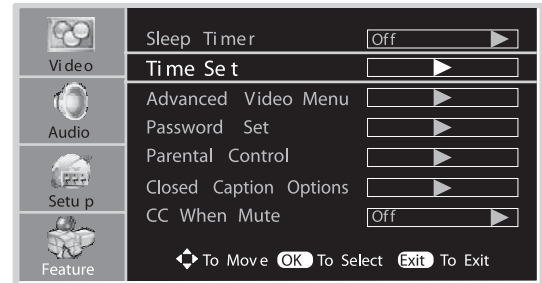

- Appuyer sur **▲** ou **▼** pour sélectionner **Time Set** (Réglage de l'heure), puis sur **OK** ou **▶** pour sélectionner le menu de réglage de l'heure.
- Appuyer sur **▲** ou **▼** pour sélectionner **Time Set Mode** (Mode de réglage de l'heure), puis sur **OK** ou **▶** pour sélectionner **Manual** (Manuel).

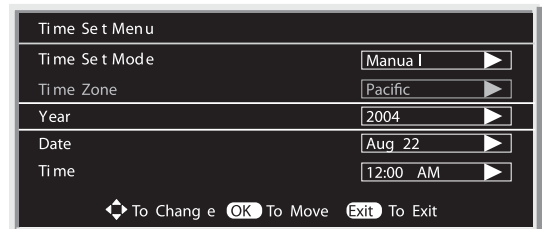

- Appuyer sur **▲** ou **▼** pour sélectionner **Year** (Année), **Date** ou **Time** (Heure), puis sur **OK**, **◀** ou **▶** pour régler l'année, la date et l'heure.
- Appuyer sur **EXIT** (Quitter) pour regarder de nouveau la télévision.

Remarque

Si le téléviseur n'est plus alimenté, le réglage de l'horloge est effacé.

Utilisation de l'arrêt différé

L'arrêt différé permet de sélectionner la durée avant la mise hors tension automatique de l'appareil. Ce réglage est effacé lorsque le téléviseur est mis hors tension.

Pour régler l'arrêt différé :

- Appuyer sur **MENU**.

- Appuyer sur ▲ ou ▼ pour sélectionner le menu **Feature** (Fonctionnalités), puis sur **OK** ou ► pour accéder au sous-menu.

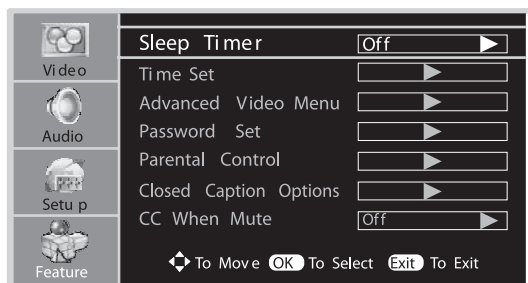

- Appuyer sur ▲ ou ▼ pour sélectionner **Sleep Timer** (Arrêt différé), puis sur **OK** ou ► pour sélectionner la durée souhaitée. Pour désactiver l'arrêt différé, sélectionner **Off**.

Remarque

Appuyer sur **SLEEP** (Arrêt différé) de la télécommande pour régler l'arrêt différé.

Visualisation des sous-titres codés

Le téléviseur décode et affiche les sous-titres codés diffusés avec certaines émissions télévisées. Ces sous-titres sont habituellement des sous-titres pour les malentendants ou les traductions de langues étrangères. Tous les magnétoscopes enregistrent le signal des sous-titres des programmes télévisés de sorte que les cassettes vidéo enregistrées à domicile présentent aussi des sous-titres. La plupart des cassettes vidéo commerciales préenregistrées fournissent aussi des sous-titres. Rechercher le symbole des sous-titres dans le programme télé et sur l'emballage de la cassette vidéo.

Remarque

- Cette fonctionnalité de sous-titrage ne fonctionne pas en Composantes, VGA ou HDMI.
- Tous les programmes et toutes les vidéos n'offrent pas de sous-titres codés. Rechercher le symbole des sous-titres codés pour s'assurer de leur présence.

Sous-titres codés avec une transmission analogique

Pour visualiser les sous-titres avec les transmissions analogiques :

- Appuyer sur la touche CCD de la télécommande pour sélectionner un mode de sous-titres. Les options incluent :
 - CC1
 - CC2
 - CC3
 - CC4
 - TEXT1
 - TEXT2
 - TEXT3
 - TEXT4
 - OFF (Désactivé)

Les émissions avec sous-titres codés peuvent être visualisées dans deux modes : **LÉGENDE** et **TEXTE**. Pour chaque mode, quatre canaux sont disponibles.

Le mode **CAPTION** (Sous-titres codés) affiche des sous-titres des dialogues et des commentaires d'émissions et de programmes d'informations tout en permettant une vue nette de l'image.

Le mode **TEXT** affiche diverses informations sur l'image telles que le programme des émissions, les prévisions météorologiques, indépendamment des programmes télévisés.

Sous-titres codés avec une transmission numérique

Pour visualiser les sous-titres codés avec les transmissions numériques :

- Appuyer sur la touche CCD de la télécommande pour sélectionner un mode de sous-titres.

Pour personnaliser les sous-titres codés avec les transmissions numériques :

- Appuyer sur **MENU**.
- Appuyer sur ▲ ou ▼ pour sélectionner le menu **Feature** (Fonctionnalités), puis sur **OK** ou ► pour accéder au sous-menu.
- Appuyer sur ▲ ou ▼ pour sélectionner **Closed Caption Options** (Options des sous-titres codés), puis sur **OK** ou ► pour accéder au menu Sous-titres codés numériques.

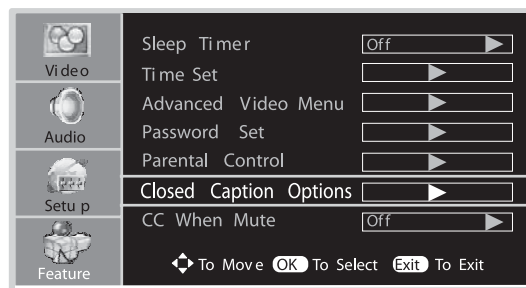

- Appuyer sur ▲ ou ▼ pour sélectionner **Style**, puis sur **OK** ou ► pour sélectionner **Custom** (Personnalisé).

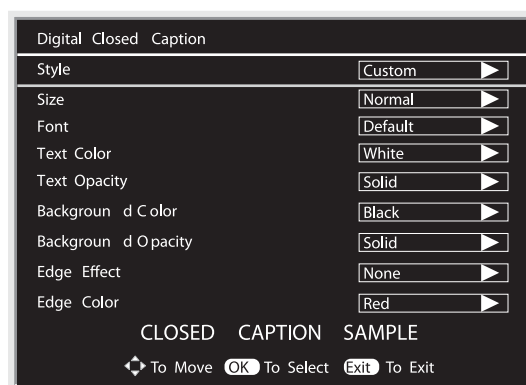

- Appuyer sur ▲ ou ▼ pour sélectionner une option, puis sur **OK** ou ► pour personnaliser l'option. Un exemple est fourni en partie supérieure de l'écran du menu pour visualiser l'effet. Les options incluent :
 - Size** (Taille) – Pour régler la taille du texte.
 - Font** (Police de caractères) – Pour sélectionner la police.
 - Text Color** (Couleur du texte) – Pour sélectionner la couleur du texte.

- **CC OPACITY** (Transparence des STC) – Permet de définir la transparence de la couleur du texte.
- **Background Color** (Couleur de fond) – Permet de choisir la couleur de l'arrière plan.
- **BK OPACITY** (Transparence de l'arrière-plan) – Permet de définir la transparence de la couleur de l'arrière-plan.
- **Edge Effect** (Effet de bordure) – Permet de choisir un effet de bordure.
- **Edge Color** (Couleur de la bordure) – Permet de choisir une couleur pour les bordures.

Visualisation des sous-titres codés lorsque le son est en sourdine

Le téléviseur peut afficher automatiquement les sous-titres codés lorsque le son est en sourdine.

Pour visualiser les sous-titres codés lorsque le son est en sourdine :

- 1 Appuyer sur **MENU**.
- 2 Appuyer sur **▲** ou **▼** pour sélectionner le menu **Feature** (Fonctionnalités), puis sur **OK** ou **▶** pour accéder au sous-menu.
- 3 Appuyer sur **▲** ou **▼** pour sélectionner **CC when Mute** (Sous-titres avec sourdine), puis sur **OK** ou **▶** pour sélectionner **ON** ou **OFF** (Marche/Arrêt).

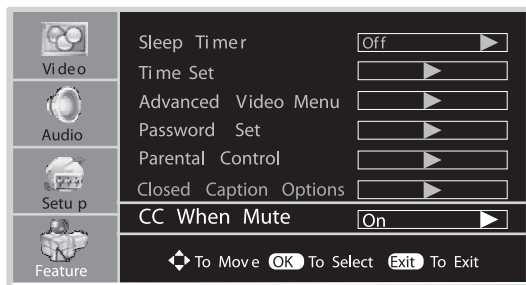

Utilisation du contrôle parental

Le contrôle parental empêche de regarder certains programmes sur le téléviseur. Il interdit aux enfants de regarder des programmes au contenu violent ou à caractère sexuel pouvant être dangereux à leur égard.

Cette restriction de certains programmes comprend deux niveaux qui contiennent des informations sur le programme, le classement MPAA et les Directives parentales pour la télévision. Le niveau MPAA assure une restriction basée sur l'âge. Les directives parentales TV s'appuient sur l'âge et sur le contenu.

Un programme peut utiliser le classement MPAA ou les Directives TV. L'un et l'autre classement doivent être réglés pour obtenir le contrôle parental désiré.

Paramétrage du mot de passe

Pour utiliser la fonction de contrôle parental, commencer par définir un mot de passe.

Pour définir le mot de passe :

- 1 Appuyer sur **MENU**.

- 2 Appuyer sur **▲** ou **▼** pour sélectionner le menu **Feature** (Fonctionnalités), puis sur **OK** ou **▶** pour accéder au sous-menu.
- 3 Appuyer sur **▲** ou **▼** pour sélectionner **Password Set** (Définir un mot de passe), puis sur **OK** ou **▶**.

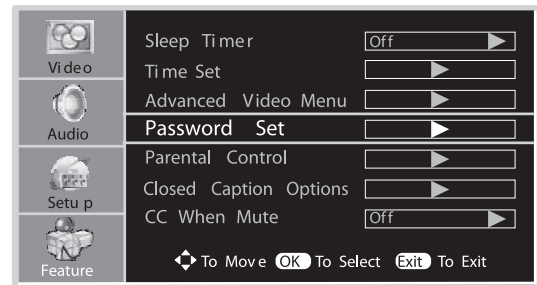

- 4 Saisir le mot de passe à quatre chiffres. Le mot de passe par défaut est 0000.

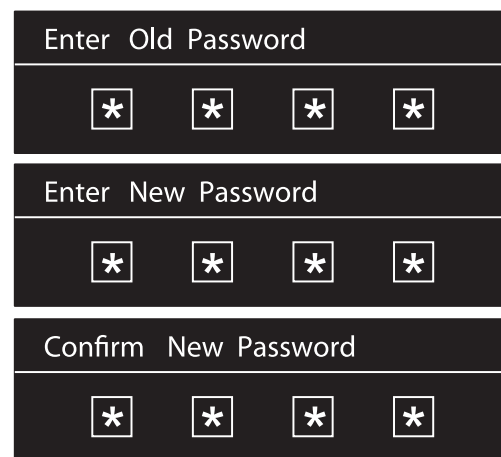

- 5 Entrer le nouveau mot de passe à quatre chiffres une première fois et le réintroduire pour confirmation.

Remarque

- S'assurer de prendre note du mot de passe et en conserver trace pour référence ultérieure.
- En cas d'oubli du mot de passe, l'utilisateur pourra utiliser le super mot de passe (1397) pour accéder au menu Définir le mot de passe et définir un nouveau mot de passe.

Définition des classifications MPAA

Pour paramétrer la classification MPAA :

- 1 Appuyer sur **MENU**.
- 2 Appuyer sur **▲** ou **▼** pour sélectionner le menu **Feature** (Fonctionnalités), puis sur **OK** ou **▶** pour accéder au sous-menu.
- 3 Appuyer sur **▲** ou **▼** pour sélectionner **Parental Control**, puis sur **OK** ou **▶**.

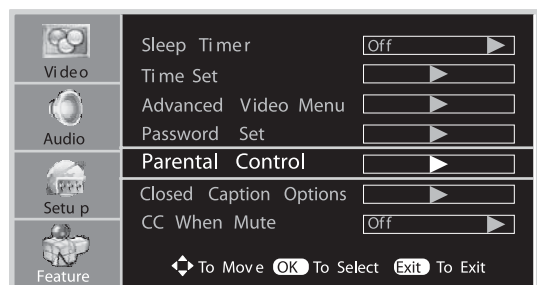

- Entrer le mot de passe pour accéder au menu Contrôle parental.
- Appuyer sur ▲ ou ▼ pour sélectionner **US Ratings** (classification des États-Unis), puis sur **OK** ou ► pour accéder au menu Classification des États-Unis.

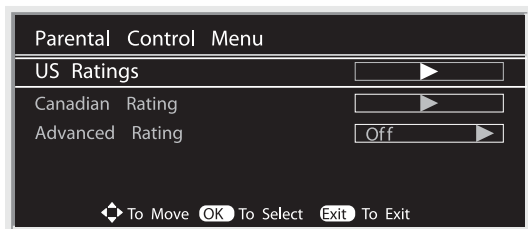

- Dans le menu, utiliser ▲, ▼, ► ou ◀ pour parcourir les options et les régler. Appuyer sur **OK** pour interdire ou autoriser une classification.

La classification MPAА comprend :

- G – Tout public
- PG – Surveillance parentale suggérée
- PG-13 – Interdit aux moins de 13 ans
- R – Interdit aux moins de 17 ans
- NC-17 – Interdit aux moins de 18 ans
- X – Adultes seulement
- NONE – Non-classifié.

Exemple : Si le niveau de classification est réglé sur PG-13 : Les films classifiés G et PG sont accessibles et ceux classifiés PG-13, R, NC-17 et X sont interdits.

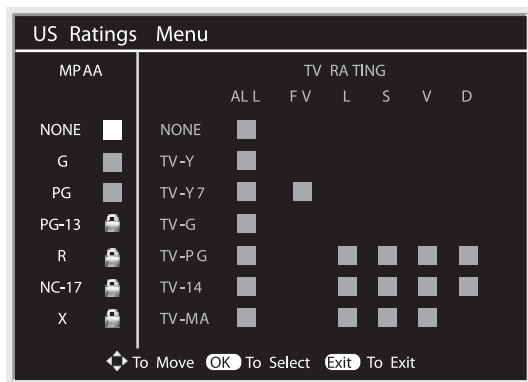

Configuration des classifications TV

Pour paramétrer la classification :

- Appuyer sur **MENU**.
- Appuyer sur ▲ ou ▼ pour sélectionner le menu **Feature** (Fonctionnalités), puis sur **OK** ou ► pour accéder au sous-menu.
- Appuyer sur ▲ ou ▼ pour sélectionner **Parental Control**, puis sur **OK** ou ►.

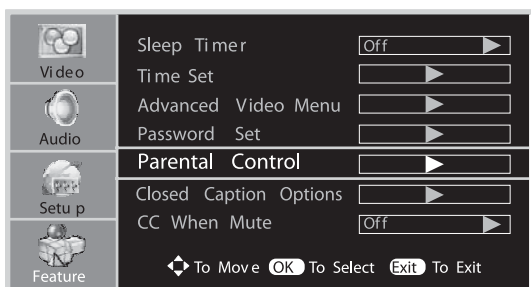

- Entrer le mot de passe pour accéder au menu Contrôle parental.
- Appuyer sur ▲ ou ▼ pour sélectionner **US Ratings** (classification des États-Unis), puis sur **OK** ou ► pour accéder au menu Classification des États-Unis.

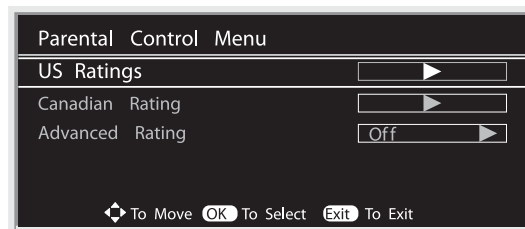

- Dans le menu, utiliser ▲, ▼, ► ou ◀ pour parcourir les options et les régler. Appuyer sur **OK** pour interdire ou autoriser une classification.

La classification des émissions TV, inclut :

- TV-Y – Tous les enfants
- TV-Y7 – Interdit aux moins de 7 ans
- TV-G – Tout public
- TV-PG – Surveillance parentale suggérée
- TV-14 – Interdit aux moins de 14 ans
- TV-MA – Adultes seulement

Classifications en fonction du contenu :

- FV : Fantasy violence (Violence fictive) – s'applique seulement à TV-Y7
- V : Violence – s'applique à TV-PG, TV-14 et TV-MA
- S : Sex scenes (scènes à caractère sexuel) – s'applique à TV-PG, TV-14 et TV-MA
- L : Adult language (Grossièretés) – s'applique à TV-PG, TV-14 et TV-MA
- D : Sexual dialogue (dialogue à caractère sexuel) – s'applique à TV-PG et TV-14

Remarque

- Les classifications se basant sur l'âge peuvent être modifiées par celles se basant sur le contenu selon une combinaison répertoriée ci-dessous.
- Le choix d'une classification inférieure basé sur l'âge interdit des classifications supérieures basées sur l'âge sans tenir compte des paramètres relatifs au contenu.

Exemple : Si le niveau de classification est défini sur TV-Y, TV-Y et TV-Y7 seront alors interdites.

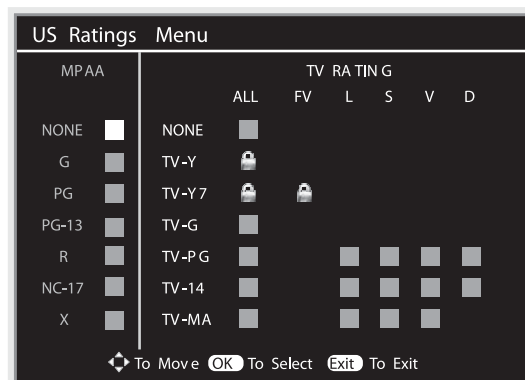

Configuration des classifications du Canada

Pour paramétrer la classification canadienne :

- 1 Appuyer sur **MENU**.
- 2 Appuyer sur **▲** ou **▼** pour sélectionner le menu **Feature** (Fonctionnalités), puis sur **OK** ou **▶** pour accéder au sous-menu.
- 3 Appuyer sur **▲** ou **▼** pour sélectionner **Parental Control**, puis sur **OK** ou **▶**.

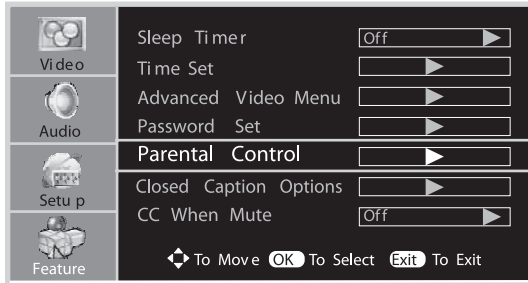

- 4 Entrer le mot de passe pour accéder au menu Contrôle parental.
- 5 Appuyer sur **▲** ou **▼** pour sélectionner **Canadian Ratings** (classification du Canada), puis sur **OK** ou **▶** pour accéder au menu Classification du Canada.

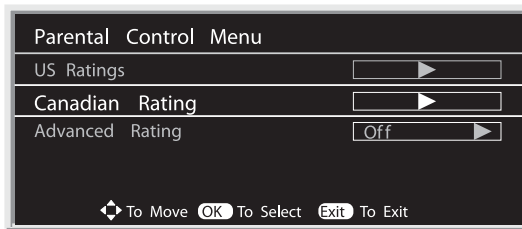

- 6 Dans le menu, utiliser **▲**, **▼**, **▶** ou **◀** pour parcourir les options et les régler. Appuyer sur **OK** pour interdire ou autoriser une classification.

La classification du Canada anglophone inclut :

- Exempt
- C – Enfants.
- C8+ – Enfants de 8 ans et plus.
- G – Programmation générale destinée à tous les publics.
- PG – Surveillance parentale suggérée.
- 14+ – Spectateurs de 14 ans et plus.
- 18+ – Adultes seulement.

La classification du Canada francophone inclut :

- Exempt
- G – Tout public.
- 8 ans+ – Spectateurs de 8 ans et plus.
- 13 ans+ – Spectateurs de 13 ans et plus.
- 16 ans+ – Spectateurs de 16 ans et plus.

- 18 ans+ – Adultes seulement.

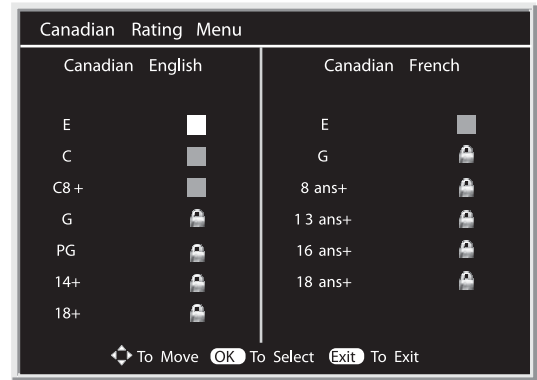

Configuration avancée de la classification

Si le programme émis utilise les critères de classification RRT5 (Rating Region Table-Region 5) conformément aux règles édictées par le FCC, cette classification peut être téléchargée sur ce téléviseur et utilisée pour les contrôles parentaux.

Pour paramétrer la classification avancée :

- 1 Appuyer sur **MENU**.
- 2 Appuyer sur **▲** ou **▼** pour sélectionner le menu **Feature** (Fonctionnalités), puis sur **OK** ou **▶** pour accéder au sous-menu.
- 3 Appuyer sur **▲** ou **▼** pour sélectionner **Parental Control**, puis sur **OK** ou **▶**.

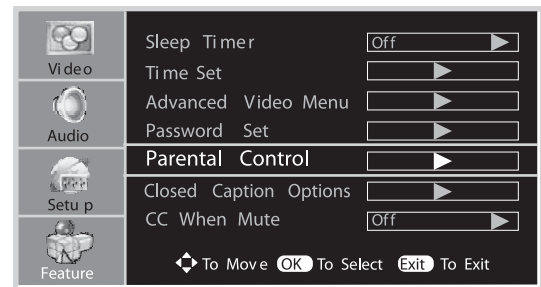

- 4 Entrer le mot de passe pour accéder au menu Contrôle parental.
- 5 Appuyer sur **▲** ou **▼** pour sélectionner **Advanced Rating** (Classification avancée), puis sur **OK** ou **▶** pour sélectionner **ON** (marche).

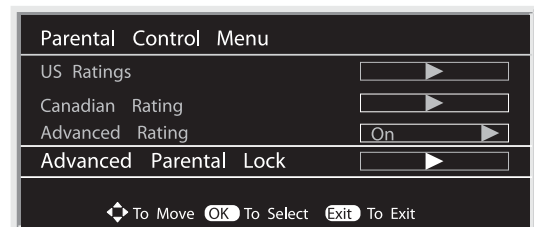

- 6 Appuyer sur **▲** ou **▼** pour sélectionner le menu **Advanced Parental Lock** (Verrouillage parental avancé), puis sur **OK** ou **▶** pour accéder à l'écran Verrouillage parental avancé.
- 7 Appuyer sur **▲** ou **▼** pour sélectionner un élément, puis sur **OK** ou **▶** pour accéder au menu de niveau suivant.

- 8 Appuyer sur ▲ ou ▼ pour naviguer et sélectionner, puis sur **OK** pour interdire ou autoriser la classification sélectionnée.

Remarque
Les options du menu en cours de cette classification varient en fonction du télédiffuseur.

Paramétrage du mode VGA (PC)/Composantes

Configuration en mode VGA ou en composantes :

- 1 Appuyer sur **MENU**.
- 2 Appuyer sur ▲ ou ▼ pour sélectionner le menu **Feature** (Fonctionnalités), puis sur **OK** ou ► pour accéder au sous-menu.
- 3 Appuyer sur ▲ ou ▼ pour sélectionner **VGA Set** (ou **Component Set**) (Configuration VGA ou composantes), puis sur **OK** ou ► pour accéder à l'écran VGA ou Composantes.

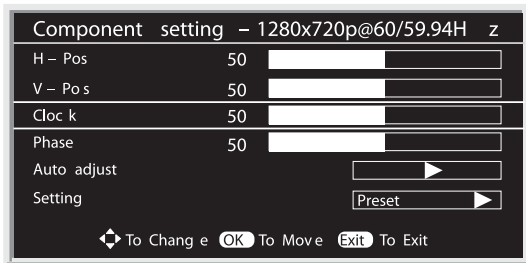
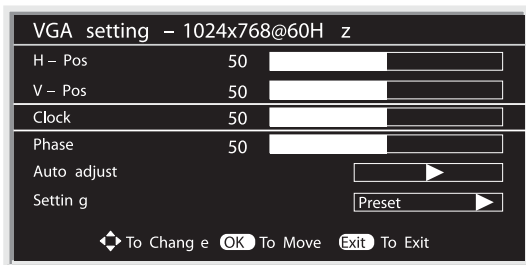

- 4 Dans le menu, utiliser ▲, ▼, ► ou ◀ pour parcourir les options et les régler. Appuyer sur **OK** ou ► pour confirmer, entrer dans un sous-menu ou naviguer parmi les réglages de l'élément de menu sélectionné.

Les options incluent :

Options	Description
H-Pos	Déplace l'image sur la droite ou la gauche de l'écran.
V-Pos	Déplace l'image vers le haut ou le bas de l'écran.
Horloge	Règle la fréquence d'échantillonnage.
Phase	Améliore la netteté d'une image fixe.
Réglage automatique (mode PC uniquement)	Sélectionne et active le démarrage du réglage automatique. Le téléviseur règle automatiquement les paramètres de l'image, comme la fréquence et la position.

Options	Description
Paramètre	Sélectionne et active la réinitialisation du téléviseur des paramètres précédents sur les paramètres d'usine par défaut.

Entretien

À propos de la température

- Ne pas utiliser dans des pièces (emplacements) très chaudes ou très froides
- Lorsque le téléviseur est utilisé dans des pièces (emplacements) très froides, l'image peut présenter du traînage ou sembler légèrement en retard. Il ne s'agit pas d'un mauvais fonctionnement et le téléviseur réagira correctement quand la température redeviendra normale.
- Ne pas laisser le téléviseur en un lieu chaud ou froid. Ne pas laisser l'unité en un lieu directement exposé à la lumière solaire ou à proximité d'un chauffage, ceci pourrait provoquer la déformation du boîtier et un mauvais fonctionnement de l'écran.
- Température de stockage : 32 à 122 °F (0 à 50 °C)
- Température de fonctionnement : 41 à 104°F (5 à 40°C)

À propos de l'image rémanente

L'utilisation prolongée d'un programme avec des images fixes peut provoquer l'apparition d'une image rémanente sur l'écran. Cette image en arrière plan est visible sur des programmes normaux sous la forme d'une image fixe. Cette détérioration irréversible de l'écran peut être limitée en réalisant ce qui suit :

- Réduire la luminosité/le contraste au minimum nécessaire.
- Ne pas afficher d'images fixes pendant des périodes prolongées.
- Mettre l'unité hors tension quand elle n'est pas réellement utilisée.

Attention

- Ne pas laisser une image fixe affichée sur une période prolongée, ceci pourrait provoquer l'apparition d'une image rémanente restant inscrite sur l'écran.
Des exemples d'images fixes comprennent des logos, des jeux vidéo, des images d'ordinateur, du télétexte et des images affichées en mode 4:3.
- La rémanence d'une image sur l'écran à la suite de l'utilisation d'images fixes n'est pas un défaut de fonctionnement et n'est donc pas couvert par la garantie.
- Ce produit n'est pas conçu pour afficher des images fixes pendant une période prolongée.

Nettoyage et maintenance

Pour nettoyer ce téléviseur, l'essuyer avec un chiffon sec et doux. Si les surfaces sont très sales, utiliser un chiffon doux trempé dans une solution savonneuse ou dans une solution détergente douce.

- Utiliser un produit de nettoyage pour lunettes afin d'éliminer les saletés récalcitrantes sur l'écran.

- Ne jamais utiliser de l'alcool, du diluant ou du benzène pour nettoyer le téléviseur.
- Avant d'utiliser un chiffon traité chimiquement, lire les instructions qui l'accompagnent avec soin.

Problèmes et solutions

Si, après avoir lu ces instructions de fonctionnement, l'utilisateur a des questions supplémentaires sur l'utilisation du téléviseur, prendre contact avec un centre de services à la clientèle.

Avant de faire appel à un réparateur, vérifier les symptômes et appliquer les solutions proposées.

Catégorie	Problème	Solution possible
Télécommande	La télécommande ne fonctionne pas	<ul style="list-style-type: none"> • Les piles sont faibles. Remplacer les piles. • Vérifier l'orientation des piles. • Vérifier que le cordon d'alimentation est branché.
	La télécommande ne fonctionne pas avec des équipements d'autres marques	<ul style="list-style-type: none"> • En cas de remplacement récent des piles de la télécommande, les numéros de code de l'équipement vidéo peuvent devoir être réinitialisés. • Plusieurs codes peuvent exister pour l'équipement que l'utilisateur tente de faire fonctionner. • Il est possible que cet équipement ne puisse fonctionner qu'avec sa télécommande d'origine.
Vidéo et Audio	Pas d'image (l'écran n'est pas éclairé) Pas de son	<ul style="list-style-type: none"> • Vérifier que le cordon d'alimentation est branché. • Appuyer sur POWER (Marche/Arrêt) du téléviseur ou de la télécommande. • Essayer un autre canal. Il peut s'agir d'un problème de transmission.
	Image sombre, de mauvaise qualité, voire absente (l'écran est allumé) Bonne qualité du son	<ul style="list-style-type: none"> • Sélectionner un mode d'image différent • Régler la luminosité dans les réglages vidéo. • Vérifier les connexions de l'antenne/du câble.
	Pas de couleur/image sombre/la couleur est incorrecte	<ul style="list-style-type: none"> • Régler la saturation des couleurs dans les réglages vidéo.
	La neige et du bruit apparaissent seulement sur l'écran	<ul style="list-style-type: none"> • Vérifier les connexions de l'antenne/du câble. • Essayer un autre canal. Il peut s'agir d'un problème de transmission.
	Des lignes pointillées ou des bandes	<ul style="list-style-type: none"> • Régler l'antenne. • Éloigner le téléviseur de sources de bruit telles que des voitures, des enseignes au néon ou des sèche-cheveux.

Catégorie	Problème	Solution possible
	Images dédoublées	<ul style="list-style-type: none"> • Utiliser une antenne extérieure directionnelle ou les services d'un câblo-opérateur.
	Boîte noire à l'écran	<ul style="list-style-type: none"> • L'option de texte a été sélectionnée et aucun texte n'est disponible. Mettre hors service les sous-titres codés ou sélectionner une option différente.
	Bonne image mais pas de son	<ul style="list-style-type: none"> • Le son peut être en sourdine. Appuyer de nouveau sur MUTE (Sourdine) pour annuler. • Vérifier que le mode stéréo est défini sur stéréo ou mono.
	Bruits dans l'audio	<ul style="list-style-type: none"> • Des problèmes de communications peuvent se produire si des équipements de communication à l'infrarouge (comme des téléphones sans fil à l'infrarouge) sont utilisés à proximité du téléviseur. Éloigner l'équipement de communication infrarouge du téléviseur jusqu'à élimination du bruit.
General	Un ou plusieurs canaux ne peuvent être affichés	<ul style="list-style-type: none"> • Ces canaux peuvent être verrouillés. Utiliser le contrôle parental pour les débloquer. • Ces canaux peuvent être définis sur Not Viewable (Non visibles) dans la liste des canaux. Définir le canal sur Viewable (Visible) ou sélectionner le canal avec les touches numérotées de 0 à 9.
	Mot de passe oublié	<ul style="list-style-type: none"> • Utiliser le super mot de passe (1397) pour accéder au menu Configuration du mot de passe et définir le nouveau mot de passe retenu. Garder une trace écrite du nouveau mot de passe.
	Certains éléments sont inaccessibles	<ul style="list-style-type: none"> • Si une option de réglage apparaît en grisé, cela signifie que l'option de réglage est indisponible avec le mode d'entrée actuellement utilisé.
	Craquements du meuble-télévision	<ul style="list-style-type: none"> • Lorsque le téléviseur est en utilisation, l'augmentation naturelle de la température provoque l'expansion ou la contraction du meuble et peut être accompagné de légers bruits de craquements. Ceci est normal.
	Les touches de commande ne fonctionnent pas	<ul style="list-style-type: none"> • Débrancher le cordon d'alimentation et attendre quelques secondes. Rebrancher le cordon d'alimentation et remettre le téléviseur sous tension.

Attention

Ne jamais essayer de réparer soi-même un téléviseur défectueux.

Remarque

Si le problème n'est pas résolu, éteindre le téléviseur et le rallumer.

Spécifications

Remarque

- La conception et les spécifications sont sujettes à modifications sans avis préalable.
- Le poids et les dimensions indiqués sont approximatifs.
- Les caractéristiques et l'apparence externe peuvent être modifiées pour apporter des améliorations.

Type	TV ACL
Panneau	Écran à matrice active de 32 po
Standard TV	Système aux normes américaines de télévision ATSC/NTSC
Réception de canaux	VHF 2 à 13, UHF 14 à 69, CATV 1 à 125, CADTV 1 à 135, TVN 2 à 69
Multiplex audio	Système BTSC
Sortie audio	8 W x 2
Alimentation	120 V CA, 60 Hz
Consommation électrique	150 W
Dimensions	31,8 x 24 x 11,7 po (808 x 609 x 297 mm)
Poids	42 lb/19 kg
Prises d'entrée	2 audio (droite-gauche)/vidéo composite 1 S-Vidéo 2 audio (droite-gauche)/vidéo composantes 2 interfaces HDMI 1 VGA/Audio 1 Antenne
Prises de sortie	1 audio (droite-gauche)/vidéo composite 1 sortie audio numérique optique S/PDIF 1 prise pour casque d'écoute
Connecteurs de contrôle	1 RS-232

Programmation de la télécommande

Introduction

La télécommande permet de contrôler quatre périphériques avec une seule unité compacte facile à utiliser. Après avoir installé les piles, l'utilisateur peut programmer la télécommande pour commander le magnétoscope ou le lecteur de DVD, les récepteurs du câble ou du satellite, l'amplificateur ou le syntoniseur, et des dispositifs externes. Pour ce faire, suivre les instructions dans Programmation d'un périphérique. Pour obtenir les meilleurs résultats, lire et appliquer toutes les instructions restantes. Conserver ce guide pour toute référence ultérieure.

Remarque

La télécommande universelle ne peut pas être programmée pour commander un téléviseur de marque différente. Elle a été pré-réglée pour contrôler ce téléviseur et ce réglage est impossible à modifier.

Programmation d'un périphérique

Pour commander un magnétoscope ou un lecteur de DVD, un récepteur de câble ou de satellite, un amplificateur ou un syntoniseur et un dispositif externe, suivre ces étapes. Avant de poursuivre, trouver les codes des appareils devant être programmé sur les tableaux suivants et les porter par écrit ou les mettre en surbrillance.

Remarque

Pour programmer un lecteur de DVD, un lecteur de DVD portable, un lecteur de DVD mobile, utiliser la clé DVD.

Pour programmer un périphérique :

- 1 Mettre le périphérique sous tension (par exemple, le lecteur de DVD) et introduire, le cas échéant, le support (par exemple, un DVD).
- 2 Appuyer sur **DVD**, **CBL** ou **AUX**.
- 3 Maintenir appuyée **SET** (Réglage) jusqu'à ce que la DEL rouge clignote deux fois et relâcher.
- 4 Saisir le code à cinq chiffres du périphérique. La DEL clignote chaque fois qu'un chiffre est saisi. Si le code est correct, la DEL clignote deux fois.

Remarque

Si la DEL ne clignote pas deux fois, répéter les étapes 2 à 4 en essayant un code différent.

- 5 Orienter la télécommande vers le périphérique et appuyer sur **Power** (Marche/Arrêt). Le périphérique se met hors tension. Si tel n'est pas le cas, répéter les étapes 3 à 5, en essayant chaque code de la marque jusqu'à trouver celui qui fonctionne. Si aucun des codes dans la liste ne fonctionne, se reporter à Recherche du code

- Répéter les étapes 1 à 5 pour les autres périphériques devant être contrôlés. Noter ci-après tous les codes qui fonctionnent pour référence ultérieure :

Code AUX :

Code CBL :

Code CD :

Code DVD :

Code SAT :

Code TNR :

Code Magnétoscope :

- Appuyer sur **SET** (Configuration) pour enregistrer le code et quitter la configuration.

Recherche d'un code

Si le périphérique ne répond pas à la télécommande après avoir essayé tous les codes listés pour la marque de l'appareil, ou si cette marque n'est pas répertoriée, essayer la recherche du code :

- Appuyer une fois sur la touche du périphérique.
- Maintenir appuyé **SET** (Réglage) jusqu'à ce que la DEL rouge clignote deux fois et relâcher.
- Entrer **9-9-1**, puis le numéro du groupe de périphériques (**0**= Câble, **1**= TV, **2**= Magnétoscope, **3**= Audio). La DEL clignote deux fois.
- Orienter la télécommande vers le périphérique et appuyer sur **Power** (Marche/Arrêt). La télécommande envoie des codes IR depuis sa bibliothèque vers le périphérique sélectionné, en commençant avec le code le plus courant. Si le périphérique répond, aller à l'étape 7.
- Si le périphérique ne répond pas, appuyer sur **CH+**. La télécommande essaiera le prochain code. Continuer jusqu'à ce que le périphérique réponde.

Remarque

Appuyer sur **CH-** pour essayer le code précédent.

- Pour rechercher d'autres codes de périphériques, répéter les étapes 1 à 5.
- Appuyer sur **SET** (Configuration) pour enregistrer le code et quitter la configuration.

Vérification des codes

Si la télécommande a été configurée en utilisant la procédure de Recherche du code, il peut s'avérer nécessaire de rechercher quel est le code à quatre chiffres faisant fonctionner l'équipement.

Pour trouver le code attribué au DVD :

- Appuyer une fois sur **DVD**.
- Maintenir appuyée **SET** (Réglage) jusqu'à ce que la DEL rouge clignote deux fois et relâcher.
- Entrer **9-9-0**. La DEL clignote deux fois.

- Pour visualiser le premier chiffre du code, appuyer sur **1**. Compter le nombre de clignotements de la DEL (par exemple, trois clignotements = 3) et prendre note par écrit du nombre dans le tableau approprié des codes lors de l'étape 6 de Programmation d'un périphérique.

Remarque

Si le chiffre d'un code est égal à 0, la DEL ne clignote pas.

- Répéter l'étape 4 pour les quatre chiffres restant en utilisant 2 pour le second chiffre, 3 pour le troisième chiffre, 4 pour le quatrième chiffre et 5 pour le cinquième chiffre.
- Pour vérifier les codes d'autres périphériques, répéter les étapes 1 à 5, en substituant la clé du périphérique pour **DVD**.

Changement de verrouillage du volume

La télécommande est livrée pré-réglée pour permettre le contrôle indépendant du volume de chacun des périphériques sélectionnés (déverrouillage global du volume). Il est néanmoins possible de modifier les paramètres de verrouillage du volume sur Verrouillage global du volume, de sorte que le volume d'un seul périphérique agira sur le volume dans tous les autres modes. Ensuite, il est possible de réaliser un Déverrouillage individuel du volume sur un périphérique sélectionné pour que le réglage de son volume soit indépendant ou un Déverrouillage global du volume pour supprimer tous les verrouillages de volume.

Pour verrouiller le contrôle du volume sur un seul mode (verrouillage du volume global) :

- Maintenir appuyée **SET** (Réglage) jusqu'à ce que la DEL rouge clignote deux fois et relâcher.
- Entrer **9-9-3** et appuyer ensuite sur la touche de mode du périphérique dont le volume doit être contrôlé (par exemple, **DVD**). La DEL clignote deux fois. Dorénavant, en appuyant sur **VOL+**, **VOL-** ou **Mute (sourdine)**, le périphérique sélectionné (par exemple, DVD) contrôlera le volume quel que soit le mode en cours.

Pour déverrouiller tous les contrôles du volume (restauration du déverrouillage global) :

- Maintenir appuyée **SET** (Réglage) jusqu'à ce que la DEL rouge clignote deux fois et relâcher.
- Entrer **9-9-3** et appuyer sur **VOL+**. La DEL clignote quatre fois. Le volume est maintenant indépendamment contrôlé pour tous les périphériques programmés.

Pour déverrouiller le contrôle du volume d'un seul périphérique :

- Appuyer sur la clé du périphérique **DVD**, **CBL** ou **AUX**.
- Maintenir appuyée **SET** (Réglage) jusqu'à ce que la DEL rouge clignote deux fois et relâcher.

- 3 Saisir **9-9-3** et appuyer sur **VOL-**. La DEL clignote quatre fois. Le volume est maintenant indépendamment contrôlé pour tous les périphériques sélectionnés.

Problèmes et solutions

Problème	Solution
Le témoin à DEL ne clignote pas quand une touche est appuyée	Remplacer les piles.
Le témoin à DEL clignote quand une touche est appuyée mais le périphérique ne répond pas	Vérifier si la télécommande est pointée vers l'appareil à partir d'une distance inférieure à 15 (4,57 m).
Le témoin à DEL clignote longuement	Une erreur d'entrée s'est produite (par exemple, la touche appuyée n'est pas la bonne). Recommencer la saisie.
La télécommande ne fonctionne pas avec les périphériques, ou les commandes ne fonctionnent pas correctement.	Essayer tous les codes listés pour le périphérique. Vérifier que le périphérique fonctionne avec une télécommande à infrarouge.

Entretien :

- Maintenir la télécommande sèche. Si elle est mouillée, l'essuyer immédiatement.
- Utiliser et ranger le produit uniquement dans des environnements à température normale.
- Manipuler la télécommande délicatement et soigneusement. Ne pas la laisser tomber.
- Essuyer de temps en temps la télécommande avec un chiffon humide pour préserver son aspect neuf.

Codes du fabricant :

Amplificateurs audio

Fabricant	Code
Bose	30674
GE	30078
JVC	30331
Marantz	30321
Nakamichi	30321
NEC	30264
Optimus	30395
Realistic	30395
Sansui	30321
Shure	30264
Sony	30689
Soundesign	30078
Victor	30331
Wards	30078
Yamaha	30354, 30133

Amplificateurs audio/Syntoniseurs

Fabricant	Code
ADC	30531

Fabricant	Code
Aiwa	31405, 31243, 30121
Anam	31609, 31074
Audiotronic	31189
Bose	31229
Capetronic	30531
Carver	31189
Coby	31263
Denon	31360, 31142, 30904
Fonmix	31360
Glory Horse	31263
Harman/Kardon	30110
Hitachi	31273
Inkel	30027
Integra	30135
JBL	30110
JVC	30074, 31263
Kenwood	31313, 31570, 30027
KLH	31428
Magnavox	31189, 31269, 30531
Marantz	31189, 31269, 30039
MCS	30039
Onkyo	30842, 30135
Optimus	31023, 30670, 30531, 31074
Panasonic	31518, 30039
Philips	31189, 31269
Pioneer	31023, 30150, 30014, 30630, 30531
Proscan	31254
Qisheng	31609
Quasar	30039
Radio Shack	31263
RCA	31023, 31609, 31254, 30531, 31074
Sharper Image	31263
Silsonic	30176
Sony	31258, 31759
Soundesign	30670
Stereophonics	31023
Sunfire	31313
Teac	31074, 31267
Technics	31308, 31518, 30039
Thorens	31189
Victor	30074
Wards	30014
Yamaha	30176, 31276, 31176

Décodeurs

Fabricant	Code
ABC	00003, 00008, 00014
Americast	00899
Bell & Howell	00014
Bell South	00899

Lecteurs de CD

Fabricant	Code
Clearmaster	00883
ClearMax	00883
Coolmax	00883
Daeryung	01877, 00877, 00477, 00008
Digi	00637
Director	00476
Dumont	00637
Gehua	00476
General Instrument	00476, 00810, 00276, 00003, 00014
GoldStar	00144
Hamlin	00009, 00273
Hitachi	00014
Jerrold	00476, 00810, 00276, 00003, 00012, 00014
KNC	00008
LG	00144
Memorex	00000
Motorola	00476, 00810, 00276, 01254, 01376
MultiVision	00012
Pace	01877, 00237
Panasonic	00000, 00008, 00107
Panther	00637
Paragon	00000
Philips	00317, 01305
Pioneer	01877, 00877, 00144, 00533
Pulsar	00000
Quasar	00000
Radio Shack	00883
Regal	00279, 00273
Runco	00000
Samsung	00000, 00144
Scientific Atlanta	01877, 00877, 00477, 00008
Sony	01006
Starcom	00003, 00014
Supercable	00276
Supermax	00883
Tocom	00012
Torx	00003
Toshiba	00000
Trans PX	00276
Tristar	00883
TS	00003
V2	00883
Viewmaster	00883
Vision	00883
Vortex View	00883
Zenith	00000, 00525, 00899

Fabricant	Code
Aiwa	30157
Burmester	30420
California Audio Labs	30029
Carver	30157, 30179
Denon	30873
DKK	30000
DMX Electronics	30157
Dynamic Bass	30179
Fisher	30179
Garrard	30420
Genexxa	30032
Harman/Kardon	30157, 30173
Hitachi	30032
Integra	30101
JVC	30072
Kenwood	30826, 30626, 30028, 30037, 30036, 30190
Krell	30157
Linn	30157
Magnavox	30157
Marantz	30626, 30029, 30157
MCS	30029
Miro	30000
Mission	30157
MTC	30420
NSM	30157
Onkyo	30868, 30101
Optimus	31063, 30000, 30032, 30037, 30420, 30179, 31075, 30145
Panasonic	30029
Parasound	30420
Philips	30626, 30157
Pioneer	31063, 31062, 30032
Polk Audio	30157
Proton	30157
QED	30157
Quad	30157
Quasar	30029
Radio Shack	31075
RCA	31062, 30032, 30420, 30179, 30053
Realistic	30420, 30179
Rotel	30157, 30420
SAE	30157
Sansui	30157
Sanyo	30179
SAST	30157
Sharp	30861, 30037
Silsonic	30888, 30036
Sonic Frontiers	30157

Fabricant	Code
Sony	30490, 30000, 30100
SoudeSign	30145
TAG McLaren	30157
Tascam	30420
Teac	30420
Technics	30029
Victor	30072
Wards	30157, 30053
Yamaha	30888, 30036
Zonda	30157

Lecteurs de DVD

Fabricant	Code
Aiwa	20641, 21912
Akai	20770
Allegro	20869
Apex Digital	20672, 20717, 20797, 21061, 20796, 21056, 21937, 20794, 21020, 21915
Blaupunkt	20717
Blue Parade	20571
Broksonic	20695
Changhong	20627, 21061
CineVision	20869
Coby	21086
Curtis Mathes	21087
CyberHome	21024, 21023, 21129, 20816, 21117
Daewoo	20833, 21172, 20869
Denon	20490
DVD2000	20521
Emerson	20591, 20675
Entreprise	20591
Fisher	21919
Funai	20675
Gateway	21158, 21073
GE	20522, 20717
Go Video	20744, 20833, 21099, 20783, 21075, 20869, 21730
Greenhill	20717
Harman/Kardon	20582, 20702
Hitachi	20573, 20664, 21919
Hiteker	20672
Initial	20717
Integra	20627, 21924
JBL	20702
JVC	20558, 20623, 20867
Kenwood	20490, 20534
KLH	20717, 21020, 21149
Koss	20651, 21980
Lasonic	20798
LG	20591, 20869, 20801
Liquid Video	21980

Fabricant	Code
Lite-On	21158, 21058
Loewe	20511
Magnavox	20503, 20539, 21976, 21914, 20675
Marantz	20539
Memorex	20695
Microsoft	20522
Mintek	20717
Mitsubishi	21521, 20521
Nesa	20717
Norcent	210003
Onkyo	20503, 20627, 21924, 20792
Oritron	20651, 21980
Panasonic	20490, 21762, 21990
Philips	20503, 20539, 20646, 21914
Pioneer	20525, 20571
Polaroid	21086, 21061
Polk Audio	20539
Portland	20770
Proscan	20522
Qwestar	20651
RCA	20522, 20571, 20717, 20822
Rio	20869
Rotel	20623
Sampo	20752, 20698
Samsung	20490, 20573, 21932, 21075, 20820
Sansui	20695
Sanyo	20695
Sharp	20630, 20752
Sharper Image	21117
Sherwood	20770
Shinco	20717
Shinsonic	20533
Sonic Blue	20869, 21099
Sony	20533, 20864, 21033, 21904, 21903
SVA	20717
Sylvania	20675
Symphonic	20675
Teac	20717, 21984, 20809
Technics	20490
Theta Digital	20571
Toshiba	20503, 20695
Urban Concepts	20503
Xbox	20522
Yamaha	20490, 20539, 20545
Zenith	20503, 20591, 20869

Récepteurs satellite

Fabricant	Code
AlphaStar	00772
Chaparral	00216

Magnétoscopes

Fabricant	Code
Crossdigital	01109
DirecTV	00392, 00566, 00639, 01142, 00247, 00749, 01749, 00724, 00819, 01856, 01076, 01109, 00099, 01392, 01640, 01442, 01414, 01108
Dish Network System	01005, 00775, 01505
Dishpro	01005, 00775, 01505
Echostar	01005, 00775, 01505
Expressvu	00775
GE	00566
General Instrument	00869
GOI	00775
Goodmans	01246
Hisense	01535
Hitachi	00819, 00222, 01250
HTS	00775
Hughes Network Systems	01142, 00749, 01749, 01442
I-Lo	01535
JVC	00775
LG	01414, 01226
Magnavox	00724, 00722
Memorex	00724
Mitsubishi	00749
Motorola	00869
NEC	01270
Next Level	00869
Panasonic	00247, 00701
Paysat	00724
Philips	01142, 00749, 01749, 00724, 01076, 00722, 00099, 01442
Proscan	00392, 00566
Proton	01535
Radio Shack	00869
RCA	00392, 00566, 00855, 00143, 01392
Samsung	01276, 01109, 01108
Sanyo	01219
SKY	00856
Sony	00639, 01640
Star Choice	00869
Tivo	01142, 01442
Toshiba	00749, 01749, 00790, 01285
UltimateTV	01640, 01392
Uniden	00724, 00722
US Digital	01535
USDTV	01535
Voom	00869
Zenith	00856, 01856

Fabricant	Code
ABS	21972
Admiral	20048, 20209
Aiko	20278
Aiwa	20037, 20479
Alienware	21972
America Action	20278
American High	20035
Amoisonic	20479
Anam	20162, 20037, 20240, 20278
Anam National	20162
Asha	20240
Audiovox	20037, 20278
Beaumarck	20240
Bell & Howell	20104
Broksonic	20184, 20121, 20209, 20002, 20479
Calix	20037
Canon	20035
Carver	20081
CCE	20072, 20278
Changhong	20048, 20081
Citizen	20037, 20278
Colt	20072
Craig	20037, 20047, 20240, 20072
Curtis Mathes	20060, 20035, 20162
Cybernex	20240
CyberPower	21972
Daewoo	20045, 20104, 20278
Dell	21972
Denon	20042
DirecTV	20739
Durabrand	20039, 20038
Electrohome	20037
Electroponic	20037
Emerex	20032
Emerson	20035, 20037, 20184, 20240, 20045, 20121, 20043, 20209, 20002, 20278, 20479
Fisher	20047, 20104
Fuji	20035, 20033
Fujitsu	20045
Gateway	21972
GE	20060, 20035, 20240
General	20045
Go Video	20432
GoldStar	20037, 20209, 20038, 20225
Haojie	20240
Harman/Kardon	20081, 20038
Harwood	20072
Hewlett Packard	21972

Fabricant	Code
HI-Q	20047
Hitachi	20037, 20042, 20055
Howard Computers	21972
HP	21972
Hughes Network Systems	20042, 20739
iBUYPOWER	21972
JVC	20034, 20067
KEC	20037, 20278
Kenwood	20067, 20038
KLH	200072
Kodak	20035, 20037
Kolin	20043
LG	20037, 20045, 20042, 20209, 20038
Logik	20072
LXI	20037
Magnavox	20035, 20039, 20081
Magnin	20240
Marantz	20035, 20081
Marta	20037
Matsushita	20035, 20162
Media Center PC	21972
MEI	20035
Memorex	20035, 20162, 20037, 20048, 20039, 20047, 20240, 20104, 20209, 20479
MGA	20240, 20043
MGN Technology	20240
Microsoft	21972
Mind	21972
Minolta	20042
Mitsubishi	20067, 20043
Motorola	20035, 20048
MTC	20240
Multitech	20072
NEC	20035, 20037, 20048, 20104, 20067, 20038
Newave	20037
Nikko	20037
Noblex	20240
Northgate	201972
Olympus	20035
Optimus	21062, 20162, 20037, 20048, 20104, 20432
Orion	20184, 20209, 20002, 20479
Panasonic	21062, 20035, 20162, 20616, 20225
Penney	20035, 20037, 20240, 20042, 20038
Pentax	20042
Philco	20035, 20479
Philips	20035, 20081, 20739, 20618
Pilote	20037

Fabricant	Code
Pioneer	20042, 20067
Polk Audio	20081
Profitronic	20240
Proscan	20060
Protec	20072
Pulsar	20039
Qisheng	20060
Quasar	20035, 20162
Radix	20037
Randex	20037
RCA	20060, 20036, 20240, 20042, 20880
Realistic	20035, 20037, 20048, 20047, 20104
ReplayTV	20616
Runco	20039
Sampo	20037, 20048
Samsung	20240, 20045, 20432'
Sanky	20048, 20039
Sansui	20067, 20209, 20479
Sanyo	20047, 20240, 20104
Scott	20184, 20045, 20121, 20043
Sears	20035, 20037, 20047, 20042, 20104
Sharp	20048, 20209
Shintom	20072
Shogun	20240
Singer	20072
Sonic Blue	20616
Sony	20035, 20032, 20033, 20636, 21972
STS	2--42
Sylvania	20035, 20081, 20043
Systemax	21972
Tagar Systems	21972
Tashiko	20037
Tatung	20045, 20067
Technics	20035, 20162
Teco	20035, 20037, 20048, 20038
Teknika	20035, 20037
Tivo	20636, 20618, 21503, 20739
TMK	29240
Toshiba	20045, 20042, 20067, 20043, 21503, 21008, 21972
Totevision	20037, 20240
Touch	21972
Unitech	20240
Vector	20045
Vector Research	20038
Victor	20067
Video Concepts	20045
Videomagic	20037
Videosonic	20240
Viewsonic	21972

Fabricant	Code
Wards	20060, 20035, 20048, 20047, 20081, 20240, 20042, 20072
White Westinghouse	20209, 20072
XR-1000	20035, 200072
Yamaha	20038
Zenith	20039, 20033, 20209, 20479
ZT Group	21972

Avis juridiques

FCC article 15

Cet appareil est conforme à l'article 15 du règlement de la FCC. Son utilisation est soumise aux deux conditions suivantes : (1) Cet appareil ne doit pas provoquer d'interférences préjudiciables et (2) il doit accepter toute interférence reçue, y compris celles risquant d'engendrer un fonctionnement indésirable.

Cet équipement a été mis à l'essai et déclaré conforme aux limites prévues pour un appareil numérique de classe B, définies dans la section 15 de la réglementation FCC. Ces limites ont été établies pour fournir une protection raisonnable contre les interférences préjudiciables lors d'une installation résidentielle. Cet équipement génère, utilise et diffuse des ondes radio et, s'il n'est pas installé et utilisé conformément aux instructions dont il fait l'objet, il peut provoquer des interférences indésirables avec les communications radio. Cependant, il n'est pas possible de garantir qu'aucune interférence ne se produira pour une installation particulière. Si cet équipement produit des interférences importantes lors de réceptions radio ou télévisées, qui peuvent être détectées en éteignant puis en rallumant l'appareil, essayer de corriger l'interférence au moyen de l'une ou de plusieurs des mesures suivantes :

- Réorienter ou déplacer l'antenne réceptrice.
- Augmenter la distance entre l'équipement et le récepteur.
- Brancher l'équipement sur la prise électrique d'un circuit différent de celui auquel le récepteur est relié.
- Contacter le revendeur ou un technicien qualifié pour toute assistance.

Avertissement de la FCC

Tous changements ou modifications qui ne seraient pas expressément approuvés par les responsables de l'application des règles FCC pourraient rendre nul le droit de l'utilisateur d'utiliser cet équipement.

Certification relative à la sécurité du DHHS et de la FDA

Ce téléviseur a été fabriqué et testé pour satisfaire aux normes de sécurité de la FCC, aux exigences et règles de conformité du Ministère de la santé des États-Unis (U.S. Département of Health and Human Services), ainsi qu'aux normes d'irradiation 21 CFR, section de chapitre J de la FDA.

Déclaration NMB-003 du Canada

Cet appareil numérique de la classe B est conforme à la norme NMB-003 du Canada.

Déclaration RSS 310

Pour éviter que les interférences radio éventuelles affectent d'autres utilisateurs, le type d'antenne et son gain doivent être choisis afin que la puissance isotrope rayonnée équivalente (p.i.r.e.) ne soit pas supérieure aux limites permises, permettant des communications parfaites.

Droits d'auteurs

© 2007 Insignia. Insignia et le logo Insignia sont des marques de commerce de Best Buy Enterprise Services, Inc. Les autres noms de marques et de produits mentionnés sont des marques de commerce ou des marques déposées de leurs propriétaires respectifs. Les spécifications et caractéristiques sont susceptibles d'être modifiées sans préavis.

Pour l'assistance technique, appeler le (877) 467-4289.

Garantie

Garantie limitée d'un an

Insignia Products (« Insignia ») garantit au premier acheteur de ce **NS-LCD32** neuf (« Produit »), qu'il est exempt de vices de fabrication et de main-d'œuvre à l'origine, pour une période d'un (1) an à partir de la date d'achat du Produit (« Période de garantie »). Ce Produit doit avoir été acheté chez un revendeur agréé des produits de la marque Insignia et emballé avec cette déclaration de garantie. Cette garantie ne couvre pas les Produits remis à neuf. Les conditions de la présente garantie s'appliquent à tout Produit pour lequel Insignia est notifié pendant la Période de garantie, d'un vice couvert par cette garantie qui nécessite une réparation.

Quelle est la durée de la couverture?

La Période de garantie dure 1 an (365 jours) à compter de la date d'achat de ce Produit. La date d'achat est imprimée sur le reçu fourni avec le Produit.

Que couvre cette garantie?

Pendant la Période de garantie, si un vice de matériau ou de main-d'œuvre d'origine est détecté sur le Produit par un service de réparation agréé par Insignia ou le personnel du magasin, Insignia (à sa seule discrétion) : (1) réparera le Produit en utilisant des pièces détachées neuves ou remises à neuf; ou (2) remplacera le Produit par un produit ou des pièces neuves ou remises à neuf de qualité comparable. Les produits et pièces remplacés au titre de cette garantie deviennent la propriété d'Insignia et ne sont pas retournés à l'acheteur. Si les Produits ou pièces nécessitent une réparation après l'expiration de la Période de garantie, l'acheteur devra payer tous les frais de main-d'œuvre et les pièces. Cette garantie reste en vigueur tant que l'acheteur reste propriétaire du Produit Insignia pendant la Période de garantie. La garantie prend fin si le Produit est revendu ou transféré d'une quelconque façon que ce soit à tout autre propriétaire.

Comment obtenir une réparation sous garantie?

Si le Produit a été acheté chez un détaillant, le rapporter accompagné du reçu original chez ce détaillant. Prendre soin de remettre le Produit dans son emballage d'origine ou dans un emballage qui procure la même qualité de protection que celui d'origine. Si le Produit a été acheté en ligne, l'expédier accompagné du reçu original à l'adresse indiquée sur le site Web. Prendre soin de remettre le Produit dans son emballage d'origine ou dans un emballage qui procure la même qualité de protection que celui d'origine.

Où cette garantie s'applique-t-elle?

Cette garantie ne s'applique qu'à l'acheteur original du Produit aux États-Unis et au Canada.

Ce qui n'est pas couvert par cette garantie limitée

La présente garantie ne couvre pas :

- la formation du client;
- l'installation;
- les réglages de configuration;
- les dommages esthétiques;
- les dommages résultants de catastrophes naturelles telles que la foudre;
- les accidents;
- une utilisation inadaptée;
- une manipulation abusive;
- la négligence;
- une utilisation commerciale;
- la modification de tout ou partie du Produit, y compris l'antenne.

La présente garantie ne couvre pas non plus :

- les dommages ayant pour origine une utilisation ou une maintenance défectueuse;
- la connexion à une source électrique dont la tension est inadéquate;
- toute réparation effectuée par quiconque autre qu'un service de réparation agréé par Insignia pour la réparation du Produit;
- les Produits vendus en l'état ou hors service;
- les consommables tels que les fusibles ou les piles;
- les produits dont le numéro de série usine a été altéré ou enlevé.

LA RÉPARATION OU LE REMPLACEMENT, TELS QU'OFFERTS PAR LA PRÉSENTE GARANTIE, CONSTITUENT LE SEUL RECOURS DE L'ACHETEUR. INSIGNIA NE SAURAIT ÊTRE TENU POUR RESPONSABLE DE DOMMAGES ACCESSOIRES OU CONSÉCUTIFS, RÉSULTANT DE L'INEXÉCUTION D'UNE GARANTIE EXPRESSE OU IMPLICITE SUR CE PRODUIT, Y COMPRIS, SANS S'Y LIMITER, LA PERTE DE DONNÉES, L'IMPOSSIBILITÉ D'UTILISER LE PRODUIT, L'INTERRUPTION D'ACTIVITÉ OU LA PERTE DE PROFITS. INSIGNIA PRODUCTS N'OCTROIE AUCUNE AUTRE GARANTIE EXPRESSE RELATIVE À CE PRODUIT; TOUTES LES GARANTIES EXPRESSES OU IMPLICITES POUR CE PRODUIT, Y COMPRIS MAIS SANS LIMITATION, TOUTE GARANTIE DE QUALITÉ MARCHANDE, D'ADÉQUATION À UN BUT PARTICULIER, SONT LIMITÉES À LA PÉRIODE DE GARANTIE APPLICABLE TELLE QUE DÉCRITE CI-DESSUS ET AUCUNE GARANTIE EXPRESSE OU IMPLICITE NE S'APPLIQUERA APRÈS LA PÉRIODE DE GARANTIE. CERTAINS ÉTATS ET PROVINCES NE RECONNAISSENT PAS LES LIMITATIONS DE LA DURÉE DE VALIDITÉ DES GARANTIES IMPLICITES. PAR CONSÉQUENT, LES LIMITATIONS SUSMENTIONNÉES PEUVENT NE PAS S'APPLIQUER À L'ACHETEUR ORIGINAL. LA PRÉSENTE GARANTIE DONNE À L'ACHETEUR DES GARANTIES JURIDIQUES SPÉCIFIQUES; IL PEUT AUSSI BÉNÉFICIER D'AUTRES GARANTIES QUI VARIENT D'UN ÉTAT OU D'UNE PROVINCE À L'AUTRE.

Televisor con pantalla LCD Insignia NS-LCD32

Contenido

Introducción	64
Información de seguridad	64
Características	67
Preparación de su televisor	70
Uso de su televisor	74
Mantenimiento	85
Localización y corrección de fallas	86
Especificaciones	87
Programación del control remoto	87
Avisos legales	94
Garantía	95

Introducción

Felicitaciones por su compra de un producto de alta calidad de Insignia. Su NS-LCD32 representa el más moderno diseño de televisores y está concebido para brindar un rendimiento confiable y sin problemas.

Información de seguridad

Advertencia:
Para reducir el riesgo de incendio o choque eléctrico, no exponga su televisor a la lluvia o humedad.

Advertencia:
Para mantener la seguridad, reemplace los componentes esenciales de seguridad sólo con las piezas recomendadas por el fabricante (consulte la documentación sobre reparaciones).

Advertencia de choque eléctrico



CUIDAD
Riesgo de choque eléctrico
No abra la unidad



Advertencia:
Para reducir el riesgo de choque eléctrico, no retire la cubierta ni la parte posterior. No existen partes reparables por el usuario en el interior. Para las reparaciones, contacte con personal de servicio calificado.



Este símbolo de relámpago que termina en punta de flecha y se encuentra dentro de un triángulo equilátero tiene por finalidad alertar al usuario de la presencia de voltaje peligroso sin aislamiento en el interior del televisor que podría tener potencia suficiente para constituir riesgo de choque eléctrico para las personas.



El signo de admiración que se encuentra dentro de un triángulo equilátero tiene por finalidad alertar al usuario de la presencia de importantes instrucciones de operación y mantenimiento (servicio) en la literatura que se incluye con el televisor.

Advertencia:

Este producto utiliza soldadura de estaño y plomo, y una bombilla fluorescente que contiene una pequeña cantidad de mercurio. El desecho de estos materiales puede ser reglamentado debido a consideraciones ambientales. Para obtener información sobre desecho o reciclaje, comuníquese con las autoridades locales o con Electronic Industries Alliance: www.eia.org

Medidas de seguridad importantes

La energía eléctrica tiene muchas funciones útiles, pero también puede causar lesiones personales y daño a la propiedad si se usa incorrectamente. Este televisor ha sido diseñado y fabricado teniendo en cuenta la seguridad como más alta prioridad. Pero el uso indebido del mismo puede ocasionar un choque eléctrico o riesgo de incendio. Para evitar un peligro potencial, observe las siguientes instrucciones al instalar, poner en operación y limpiar el televisor. Por su seguridad y para prolongar la vida útil de su televisor, lea las siguientes precauciones atentamente antes de usar el producto.

- 1 Lea estas instrucciones — Todas las instrucciones de operación deben leerse y entenderse antes de hacer funcionar el producto.
- 2 Guarde estas instrucciones — Estas instrucciones de seguridad y operación deben guardarse en un lugar seguro para futura referencia.
- 3 Preste atención a todas las advertencias — Deben seguirse todas las advertencias indicadas en el producto y en las instrucciones.
- 4 Siga todas las instrucciones — Deben seguirse todas las instrucciones de operación.
- 5 No use este televisor cerca del agua — por ejemplo, cerca de una bañera, lavabo, fregadero de cocina, tina de lavandería, en un sótano mojado o cerca de una piscina.

No use este televisor inmediatamente después de moverlo de un ambiente a baja temperatura a un ambiente a alta temperatura, ya que esto causará condensación, lo cual puede resultar en incendio, choque eléctrico u otros peligros.
- 6 Limpie sólo con un paño seco — Desconecte este producto del tomacorriente en la pared antes de limpiarlo. No use productos de limpieza líquidos o en aerosol. Use un paño seco para limpiar.

- 7 **Ventilación** — No bloquee ninguna abertura de ventilación. Instale la unidad de acuerdo a las instrucciones del fabricante. Las rendijas de ventilación y otras aberturas del gabinete están diseñadas para ventilación. No cubra ni bloquee estas rendijas y aberturas ya que una ventilación insuficiente puede causar sobrecalentamiento y/o acortar la vida útil del televisor. No coloque el televisor sobre una cama, sofá, alfombra u otra superficie similar, ya que estos pueden bloquear las rendijas de ventilación. Este televisor no está diseñado para instalarse empotrado. No coloque el televisor en un lugar encerrado, como un librero o estantería, a menos que proporcione la ventilación adecuada y siga detenidamente las instrucciones del fabricante.
- 8 **Fuentes de calor** — No instale la unidad cerca de fuentes de calor tales como radiadores, estufas u otros aparatos (incluyendo amplificadores) que produzcan calor.
- 9 **Conexión a tierra o polarización** — No anule el propósito de seguridad del enchufe con polarización o conexión a tierra. Un enchufe polarizado tiene dos clavijas planas, una más ancha que la otra. Un enchufe del tipo de conexión a tierra tiene dos espigas y una tercera clavija de tierra. La espiga ancha o tercera clavija se proporcionan para su seguridad. Si el enchufe proporcionado no entra en el tomacorriente, consulte con un electricista para reemplazar el tomacorriente obsoleto.
- 10 **Protección del cable de alimentación eléctrica** — Evite caminar sobre el cable de alimentación o que éste sea aplastado especialmente en los enchufes, los receptáculos y el punto donde éste sale del televisor.
- 11 **Aditamentos** — Se deben utilizar únicamente los aditamentos/accesorios especificados por el fabricante. No utilice aditamentos no recomendados por el fabricante. El uso de aditamentos inadecuados puede causar accidentes.
- 12 **Base** — Use la unidad solamente con carros, bases, trípodes, plataformas, o mesas especificadas por el fabricante o que se vendan con el televisor. No coloque el televisor en un carro, base, trípode o mesa inestable. Si coloca el televisor sobre una base inestable éste podría caerse y causar graves lesiones personales, así como daño al televisor. Cuando monte el televisor en una pared, asegúrese de seguir las instrucciones del fabricante. Utilice sólo las partes de montaje recomendadas por el fabricante.

- 13 **Mover cuidadosamente** — Cuando se usa un carro, se debe tener precaución al mover la combinación del carro y el televisor para evitar lesiones si se voltea de lado. Las paradas repentinas, fuerza excesiva y superficies irregulares del suelo pueden causar que el televisor se caiga del carro.



Nunca intente mover el televisor a menos que el cable de alimentación de CA se ha desconectado.

- 14 Si una antena exterior o un sistema de cable esta conectado a su televisor, verifique que la antena o el sistema de cable esta conectado a tierra, para proveer una protección contra sobrevoltajes y la acumulación de cargas estáticas. El artículo 810 del código nacional eléctrico, ANSI/NFPA 70-1984 proporciona información con respecto a la conexión a tierra del poste y la estructura de soporte, la conexión a tierra del alambre principal de una unidad de descarga de antena, el tamaño de los conductores de la conexión a tierra y la conexión del electrodo de conexión a tierra.

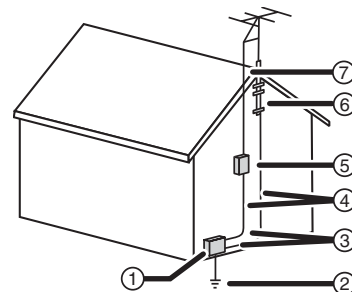

Referencia	Componente de conexión a tierra
1	Equipo de servicio eléctrico
2	Sistemas de electrodos de tierra para el servicio de alimentación eléctrica (NEC Art. 250, Parte H)
3	Abrazadera de tierra
4	Conectores de conexión a tierra (NEC Sección 810-21)
5	Unidad de descarga de antena (NEC Sección 810-20)
6	Abrazadera de tierra
7	Cable conductor de entrada de antena

- Como cable de tierra use un cable de cobre No. 10 AWG (5.3 mm²), uno de aluminio No. 8 AWG (8.4 mm²) o uno de bronce o de acero con revestimiento de cobre No. 17 AWG (1.0 mm²) o más grande.

- Sujete en la casa los cables conductores de entrada de antena y de conexión a tierra usando aisladores separadores espaciados con 4 a 6 pies (1.22 -1.83 m) de separación.
 - Monte la unidad de descarga de antena tan cerca cómo sea posible al lugar donde entra a la casa el conductor de entrada.
 - Use un cable de empalme de cobre con calibre de por lo menos No. 6 AWG (13.3 mm²) o equivalente, cuando use un electrodo de conexión a tierra separado para la antena. Consulte ANSI/NFPA70.
- 15 Relámpagos** — Desconecte este televisor durante tormentas de rayos o cuando no se utilice por un periodo de tiempo extendido. Por protección adicional de este equipo de televisión durante una tormenta de rayos, o cuando se deje de usar por un periodo de tiempo prolongado, desconéctelo del tomacorriente de la pared y desconecte la antena. Esto evitará daños al equipo debido a sobretensión de energía o relámpagos.
- 16 Servicio** — Encomiende todas las reparaciones a personal de servicio calificado. La reparación se requiere cuando el televisor ha sido dañado en cualquier manera, como cuando se ha dañado el cable de corriente o el enchufe, o se ha derramado líquido u objetos han caído dentro del televisor, o el televisor ha sido expuesto a la lluvia o humedad, cuando este no funcione normalmente, o cuando se ha dejado caer.
- 17 Piezas de repuesto** — En caso de que el televisor necesite piezas de repuesto, asegúrese de que la persona de servicio utilice las piezas de repuesto especificadas por el fabricante, u otras con las mismas características y rendimiento que las piezas originales. El uso de piezas no autorizadas puede resultar en incendio, choque eléctrico u otros peligros.
- 18 Sobrecarga** — No sobrecargue los tomacorrientes de pared, cables de extensión o receptáculos de conveniencia en otros equipos ya que esto puede resultar en riesgo de incendio o choque eléctrico.
- 19 Ingreso de objetos y líquidos** — Nunca inserte un objeto dentro del televisor a través de las rendijas o aberturas. Alto voltaje fluye dentro del televisor e insertar un objeto puede causar choque eléctrico y/o un cortocircuito en las piezas internas. Por la misma razón, no derrame agua ni líquidos sobre el televisor.
- 20 Daño que requiere servicio** — Si ocurre una de las siguientes situaciones, desenchufe el cable de alimentación eléctrica del tomacorriente de CA y solicite a una persona de servicio calificada que realice las reparaciones.
- Cuando se dañe el cable de alimentación o el enchufe.
 - Cuando se derrama líquido o han caído objetos dentro del televisor.
 - Cuando el televisor ha sido expuesto a la lluvia o al agua.
- Cuando el televisor no funciona correctamente según lo descrito en las instrucciones de operación. No toque los controles excepto los descritos en las instrucciones de operación. Un ajuste incorrecto de controles no descrito en las instrucciones puede causar daño y a menudo requerirá trabajo intensivo de ajuste por un técnico calificado.
 - Si se dejó caer el televisor o si se ha dañado el gabinete de cualquier manera.
 - Cuando el televisor muestra un estado anormal o exhibe un cambio significativo en el rendimiento. Cualquier anomalía que se note en el televisor indica que el éste necesita servicio.
- 21 Verificaciones de seguridad** — Después de completar el servicio o reparación, pida al técnico de servicio que realice verificaciones de seguridad para comprobar que el televisor se encuentra en buena condición de operación.
- 22 Montaje en la pared o en el techo** — Cuando monte el producto en una pared o en el techo, asegúrese de instalar el televisor siguiendo el método recomendado por el fabricante. Ésta es una característica de seguridad.
- 23 Fuente de alimentación** — Este televisor está diseñado para recibir suministro eléctrico mediante una fuente de alimentación listada que se indica en la etiqueta de marca. Si no está seguro del tipo de fuente de alimentación en su casa, consulte con el vendedor de su televisor o con la compañía local de energía. Por protección adicional de este televisor durante una tormenta de rayos, o cuando se deje de usar por un periodo de tiempo prolongado, desconéctelo del tomacorriente de la pared y desconecte el sistema de cable. Esto evitará daños al televisor debido a sobretensión de energía o relámpagos. Cuando el televisor tiene que usarse con un voltaje de suministro diferente, debe cambiarse el cable de alimentación. Consulte con el distribuidor de su televisor. El tomacorriente debe estar instalado cerca del equipo y ser fácilmente accesible. Use sólo el cable de alimentación designado por nuestro distribuidor para garantizar la seguridad y el cumplimiento de las especificaciones EMC. Cuando conecte otros equipos, tales como VCR y computadoras personales, debe desconectar la alimentación eléctrica del televisor para proteger contra choque eléctrico.
- 24 Protección del panel** — La pantalla usada en este producto está hecha de vidrio. Por lo tanto, puede romperse si el televisor se deja caer o se golpea contra otros objetos. Si el panel LCD se rompe, tenga cuidado de no cortarse con las piezas de vidrio.

25 Defecto de píxeles — La pantalla es un televisor de muy alta tecnología, lo que le provee imágenes finamente detalladas. Ocasionalmente unos cuantos píxeles inactivos pueden aparecer en la pantalla cómo un puntos fijo de color azul, verde o rojo. Favor notar que esto no afecta el rendimiento de su televisor.

Nota para el instalador del sistema de televisión

Este recordatorio se proporciona para que el instalador del sistema de televisión por cable preste atención a la Sección 820 40 del NEC el cual proporciona pautas para una correcta conexión a tierra y, en particular, especifica que la conexión a tierra del cable debe estar conectada al sistema de tierra de la edificación, tan cerca al punto de entrada del cable cómo sea práctico.

Características

Panel de control frontal

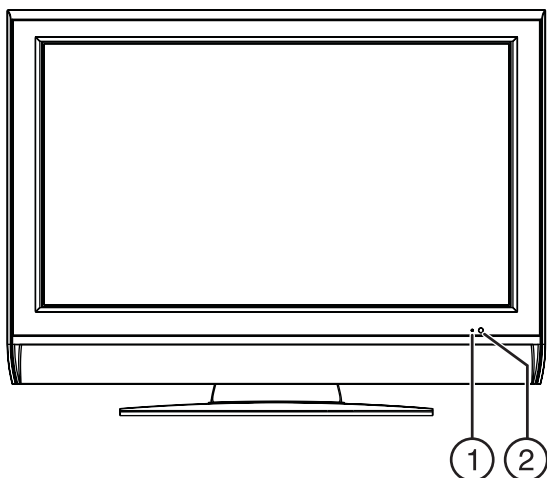

Elemento	Descripción
1	Indicador de encendido
2	Sensor del control remoto

Panel de control lateral

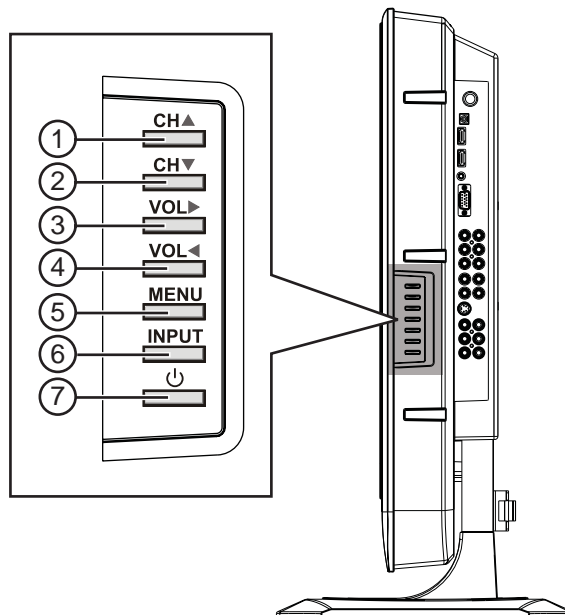

Elemento	Descripción
1	CH ▲ — Permite sintonizar un canal superior o navegar un menú.
2	CH ▼ — Permite sintonizar un canal inferior o navegar un menú.
3	VOL ► — Permite subir el volumen o navegar un menú.
4	VOL ◀ — Permite bajar el volumen o navegar un menú.
5	MENÚ — Permite acceder al menú de pantalla.
6	ENTRADA — Permite mostrar el menú SOURCE INPUT (Entrada fuente).
7	Power — Permite encender o apagar el televisor.

Nota
 Power , VOL ◀/► , CH ▲/▼ , INPUT, y MENU en el televisor tienen las mismas funciones que los botones correspondientes en el control remoto.
 Este manual del usuario proporciona una descripción basada en las funciones de operación con el control remoto.

Conexiones

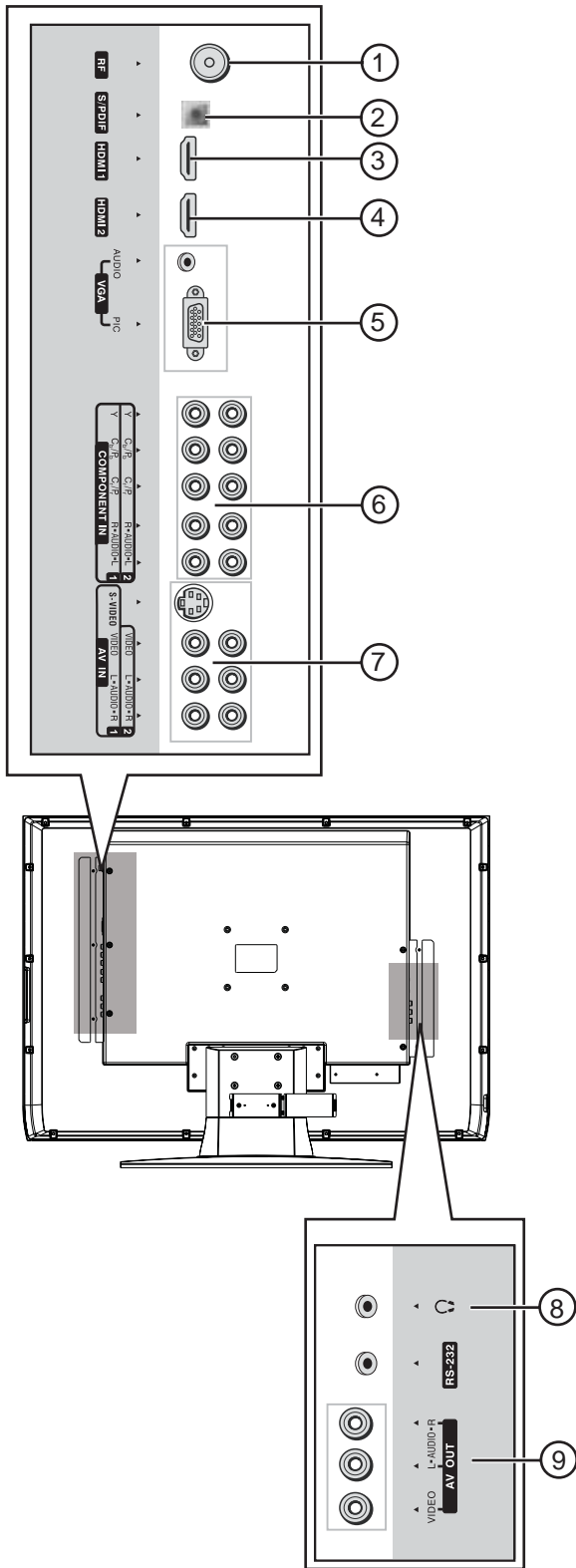

Elemento	Descripción
3	Toma de entrada HDMI1 — Conecte un equipo con una interfaz HDMI, tal como una caja decodificadora o un reproductor de DVD, a este toma.
4	Toma de entrada HDMI2 — Conecte un equipo con una interfaz HDMI, tal como una caja decodificadora o un reproductor de DVD, a este toma.
5	Toma de entrada de audio y video VGA — Conecte equipos con una interfaz VGA, tal como una computadora, a este puerto.
6	Tomas de entrada de COMPONENTES 1 y 2 — Conecte los tomas de video de componentes (YPbPr o YCbCr) y audio (L/R) de su reproductor de DVD o decodificador a estos tomas.
7	Tomas de entrada AV1/AV2 (S-VIDEO, VIDEO, AUDIO L/R) — Conecte los tomas de salida de AV de un VCR o reproductor de DVD a estos tomas. S-video provee una mejor calidad de imagen que la conexión de video (compuesto).
8	Toma de auriculares — Conecte auriculares a este toma.
9	Tomas de salida de AV — Conecte un VCR a estos tomas. Sólo programas de TV analógica y las fuentes de las entradas AV1 y AV2 están disponibles en los tomas de salida AV.

Precaución
El puerto RS-232 es sólo para servicio. No conecte nada a este toma.

Elemento	Descripción
1	Toma RF (entrada de la antena coaxial) — Conecte su sistema de cable, sistema de satélite o antena exterior a este toma.
2	Toma óptico de salida de audio digital S/PDIF — Conecte un equipo de audio digital óptico, tal como un estéreo, a este toma.

Control remoto

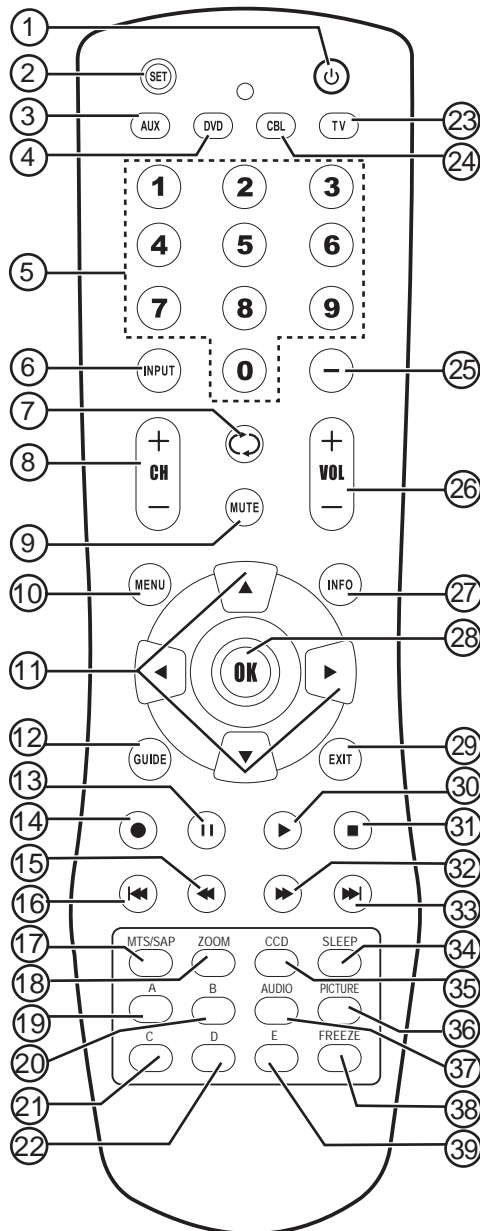

Elemento	Descripción
1	⏻ — Permite encender o apagar el televisor.
2	CONFIGURAR — Permite programar el control remoto universal.
3	AUX — Permite controlar un equipo como un VCR.
4	DVD — Permite controlar un reproductor de DVD.
5	Teclado numérico — Permite ingresar un número de canal o una contraseña.
6	ENTRADA — Permite seleccionar la fuente de entrada para el televisor.
7	↺ — Permite ir al último canal visto.
8	CANAL +/- — Permite subir o bajar un canal.
9	SILENCIAR — Permite desactivar el sonido. Presione de nuevo para volver a habilitar el sonido.
10	MENÚ — Permite abrir el menú de pantalla.

Elemento	Descripción
11	Botones de navegación del menú: ▲ y ▼ — Permiten moverse hacia arriba y abajo en el menú. ◀ y ▶ — Permiten moverse hacia la izquierda o derecha en el menú o cambiar un ajuste del menú.
12	GUÍA — Permite mostrar información de la guía de programación, si está disponible, cuando se ve un programa de DTV. Puede ser que se vea la hora de transmisión del programa y su nombre desde la guía.
13	⏸ — Permite congelar la imagen y detener el sonido durante la reproducción en un VCR o un reproductor de DVD.
14	● — Permite grabar un programa usando un VCR.
15	⏮ — Permite retroceder en un reproductor de DVD o un VCR.
16	⏪ — Permite saltar al capítulo o pista anterior en un reproductor de DVD.
17	MTS/SAP — Permite seleccionar STEREO (Estéreo), SAP, o MONO en el modo de TV analógica. Permite seleccionar el idioma de audio en el modo DTV.
18	ZOOM — Permite seleccionar la relación de aspecto de la pantalla.
19	Esta función no está disponible en este televisor.
20	Esta función no está disponible en este televisor.
21	Esta función no está disponible en este televisor.
22	Esta función no está disponible en este televisor.
23	TV — Permite controlar un televisor.
24	CBL — Permite controlar una caja decodificadora.
25	- — Permite ingresar un número de programa para canales con múltiples programas como 2-1 ó 2-2.
26	VOL +/- — Permiten subir o bajar el volumen.
27	INFO — Permite mostrar el estado del canal o información de la señal.
28	ACEPTAR — Permite confirmar una selección o alternar entre los ajustes del menú seleccionado.
29	SALIR — Permite salir del menú.
30	▶ — Permite comenzar a reproducir un DVD o una cinta de VCR.
31	■ — Permite dejar de reproducir un DVD o una cinta de VCR.
32	▶▶ — Permite avanzar en un reproductor de DVD o un VCR.
33	▶▶▶ — Permite saltar al siguiente capítulo o pista en un reproductor de DVD.
34	APAGADO AUTOMÁTICO — Permite configurar el temporizador de apagado automático.
35	CCD — Permite activar o desactivar los subtítulos optativos y seleccionar el modo de subtítulos.
36	IMAGEN — Permite seleccionar el modo de imagen.
37	AUDIO — Permite seleccionar el modo de sonido.
38	CONGELAR — Permite congelar la imagen actual.
39	Esta función no está disponible en este televisor.

Preparación de su televisor

Instalación de pilas en el control remoto

Para instalar pilas en el control remoto:

- 1 Abra la cubierta de las pilas.

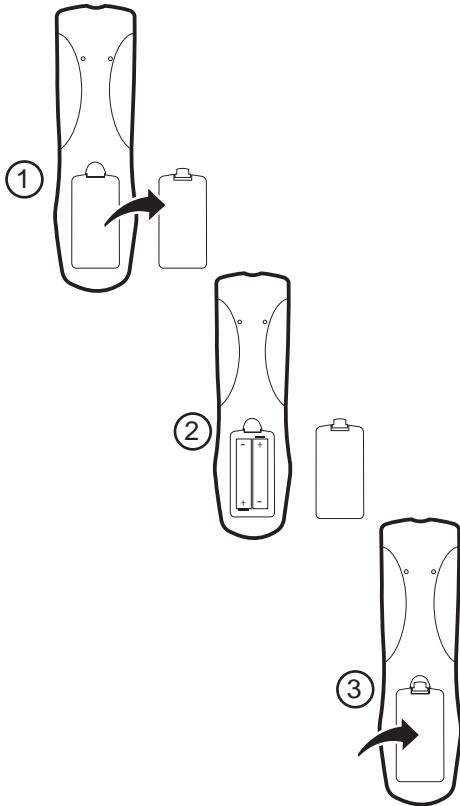

- 2 Inserte dos pilas AA.
- 3 Reinstale la cubierta.

Precaución

- El uso incorrecto de las pilas puede resultar en fuga de productos químicos y/o explosión. Asegúrese de seguir las siguientes instrucciones:
- Coloque las pilas con los terminales correspondientes a las indicaciones (+) y (-).
 - Las características de las pilas son diferentes, según su tipo. No combine pilas de tipos diferentes.
 - No combine pilas gastadas y nuevas. Combinar pilas gastadas y nuevas puede reducir la vida útil de las pilas nuevas y/o causar fuga de productos químicos en las pilas gastadas.
 - Saque las pilas tan pronto como dejen de funcionar. Los productos químicos producto de las fugas pueden causar sarpullido cutáneo. Si encuentra fuga de producto químico, límpiolo con un paño.
 - Las pilas suministradas con el control remoto pueden tener una vida útil más corta debido a las condiciones de almacenamiento.
 - Si el control remoto no se va a usar por un período prolongado, quite las pilas del control remoto.

- Los conectores flojos pueden resultar en problemas de imagen o de color. Asegúrese de que todos los conectores estén firmemente insertados en sus terminales.
- También consulte el manual del usuario del equipo externo.
- Cuando conecte un equipo externo, desconecte la alimentación eléctrica del panel para evitar problemas.

Conexión de los auriculares

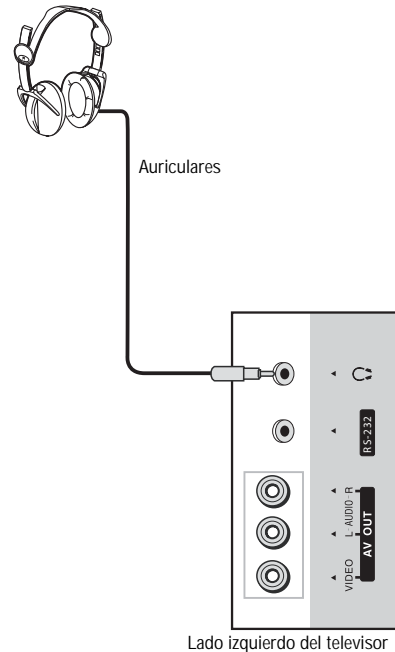

Lado izquierdo del televisor

Para conectar los auriculares:

- Inserte el conector de los auriculares en el toma de auriculares del televisor.

Advertencia:

Para evitar daño al oído cuando se usen los auriculares, ajuste el volumen de los auriculares para evitar niveles excesivos.

Nota

La ilustración puede variar dependiendo del modelo.

Ubicación del televisor

Instale el televisor en una habitación donde no caiga luz directa sobre la pantalla. La oscuridad total o un reflejo en la pantalla, pueden causar cansancio de los ojos. Para ver televisión cómodamente, se recomienda luz suave e indirecta.

Antes de conectar los equipos

- Revise cuidadosamente los terminales para determinar la posición y tipo antes de hacer las conexiones.
- La ilustración del equipo externo puede ser diferente, según el modelo.

Conexión de la antena

La recepción óptima de color requiere una buena señal y generalmente significa que se debe usar una antena exterior. El tipo exacto y la posición de la antena dependen de su área en particular.

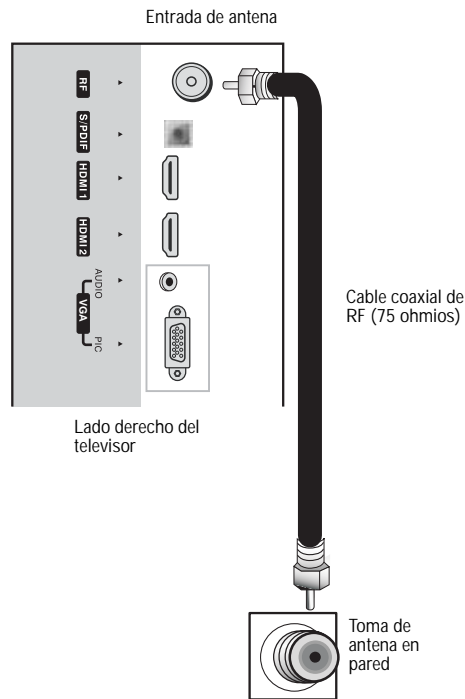

- Nota**
- Le recomendamos que use un cable coaxial de 75 ohmios para eliminar la interferencia y el ruido que pueden ocurrir debido a las condiciones de la onda de radio.
 - No se debe atar el cable de la antena al de alimentación.
 - Si no puede instalar la antena correctamente, póngase en contacto con su distribuidor para obtener ayuda.

Conexión de audio digital óptico

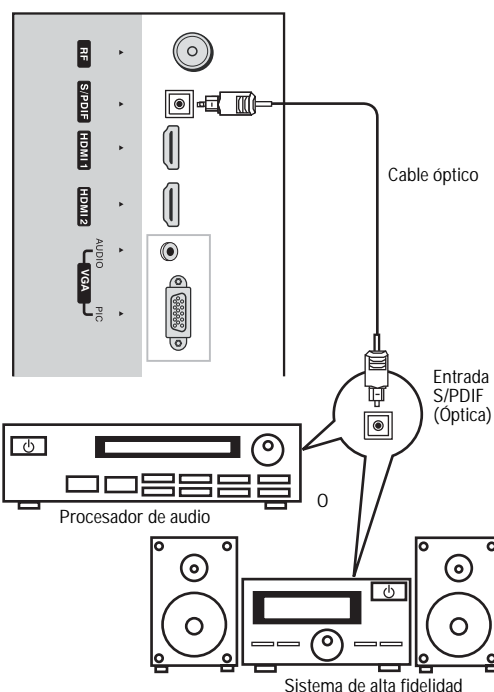

Para tener la experiencia completa de sonido de teatro en casa, deberá conectar procesador de alta fidelidad o de audio al toma S/PDIF (Óptico) en la parte posterior del televisor.

- Nota**
- El toma S/PDIF OUT puede proveer audio digital sólo de programas de TV digital.

Conexión de un VCR

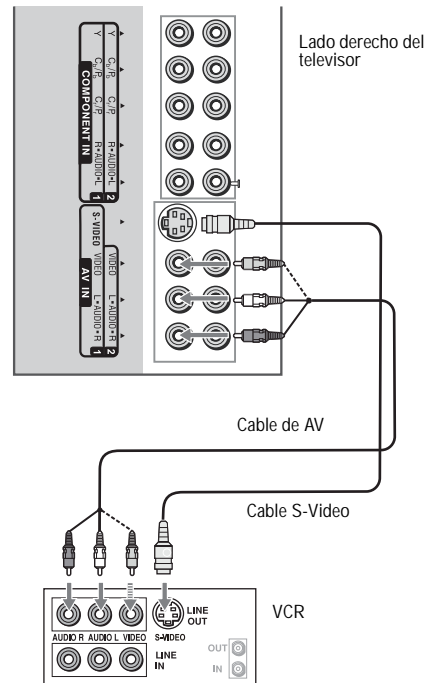

Conecte los cables de audio/video entre los tomas de audio (L/R)/video en el televisor y en el VCR.

- Nota**
- A menudo, los cables tienen el mismo color de los tomas. Conecte rojo con rojo, blanco con blanco y amarillo con amarillo.

- Nota**
- Para obtener un mejor video, puede usar el toma de S-video si su fuente lo acepta.
 - El toma S-video comparte los mismos tomas de audio con la entrada VIDEO1 y éste tiene prioridad sobre los tomas VIDEO1 y VIDEO2. Para usar un equipo conectado a los tomas de video, desconecte cualquier conector del toma S-video.

Para reproducir el VCR:

- 1 Encienda su televisor y presione **INPUT**. Se abrirá el menú **SOURCE INPUT** (Entrada fuente).
- 2 Presione **▲** o **▼** para seleccionar **Composite-1** [Compuesto 1] (o **S-Video** si el toma S-VIDEO está conectado) y presione **OK** para confirmar.
- 3 Encienda su VCR, inserte una cinta de video y presione **▶**.

Conexión de un VCR (para grabar)

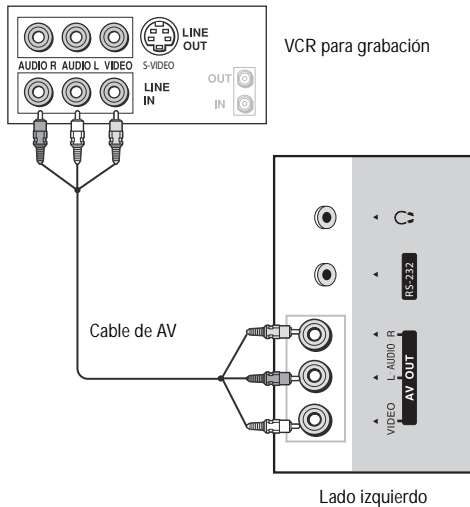

Conexión de una cámara de video o una consola de videojuegos

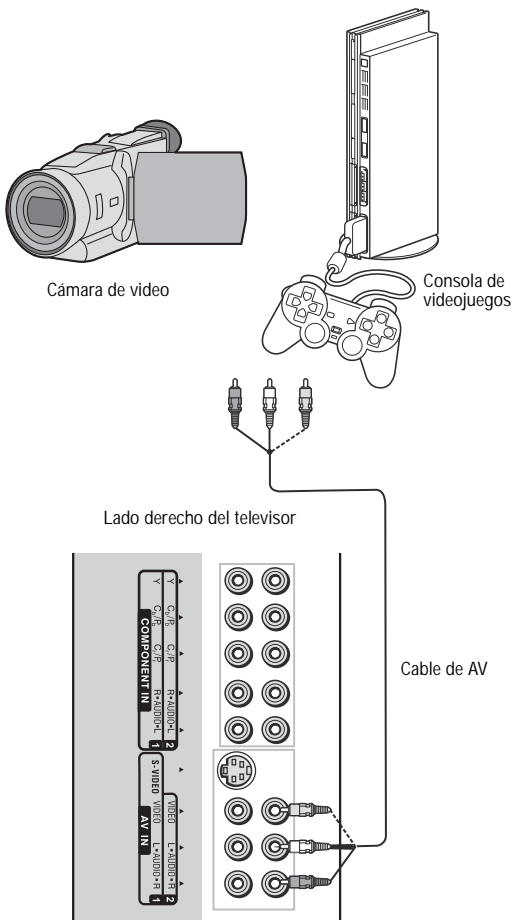

Conecte los cables de audio/video entre los tomas de audio (L/R)/video en el televisor y en la cámara de video o consola de videojuegos.

Nota

A menudo, los cables tienen el mismo color de los tomas. Conecte rojo con rojo, blanco con blanco y amarillo con amarillo.

Nota

- Para obtener un mejor video, puede usar el toma de S-video si su fuente lo acepta.
- El toma S-video comparte los mismos tomas de audio con la entrada VIDEO1 y éste tiene prioridad sobre los tomas VIDEO1 y VIDEO2. Para usar un equipo conectado a los tomas de video, desconecte cualquier conector del toma S-video.

Para reproducir la cámara de video:

- 1 Encienda su televisor y presione **INPUT**. Se abrirá el menú **SOURCE INPUT** (Entrada fuente).
- 2 Presione **▲** o **▼** para seleccionar **Composite-2** (Compuesto 2) y presione **OK** para confirmar.
- 3 Encienda su cámara de video y colóquela en el modo de salida.
- 4 Inserte una cinta de video y presione **▶**.

Nota

Para obtener más información sobre cómo usar su cámara de video o consola de videojuegos, refiérase a su guía del usuario.

Conexión de un equipo HDMI

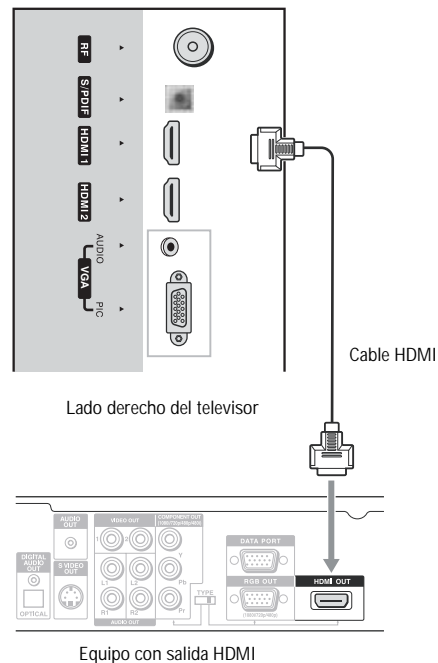

Conecte el cable HDMI entre la interfaz HDMI en el televisor y la salida HDMI del equipo.

Para reproducir el equipo con HDMI:

- 1 Encienda su televisor y presione **INPUT**. Se abrirá el menú **SOURCE INPUT** (Entrada fuente).
- 2 Presione **▲** o **▼** para seleccionar **HDMI-1** o **HDMI-2** y presione **OK** para confirmar

- Encienda su equipo y póngalo en el modo correcto.

Nota

Para obtener más información sobre cómo usar su equipo HDMI, refiérase a su guía del usuario.

Conexión de video de componentes

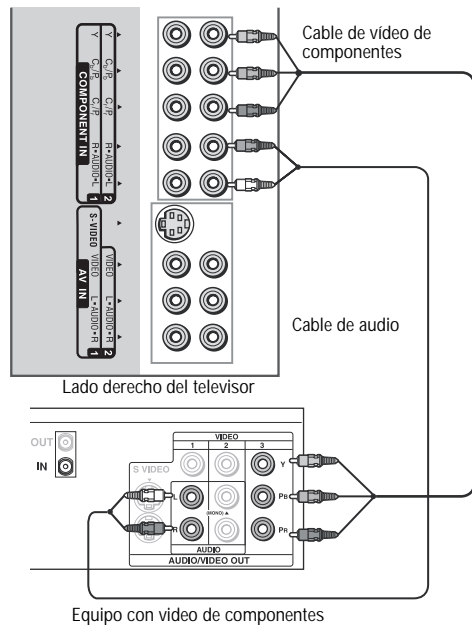

Para conectar el equipo:

- Conecte el cable de video de componentes entre los tomas de entrada Y, Cb/Pb, Cr/Pr en el televisor y los tomas de salida Y, Cb/Pb, Cr/Pr en el equipo.
- Conecte el cable de audio entre los tomas de entrada de AUDIO en el televisor y a los tomas de salida de AUDIO del equipo.

Nota

A menudo, los cables tienen el mismo color de los tomas. Conecte rojo con rojo, blanco con blanco, verde con verde y azul con azul.

Para reproducir video de componentes desde un equipo:

- Encienda su televisor y presione **INPUT**. Se abrirá el menú **SOURCE INPUT** (Entrada fuente).
- Presione **▲** o **▼** para seleccionar **Component-1** (Componentes 1) o **Component-2** (Componentes 2) y presione **OK** para confirmar.
- Encienda su equipo y póngalo en el modo correcto.

Nota

Para obtener más información sobre cómo usar su equipo con video de componentes, refiérase a su guía del usuario.

Conexión a una computadora

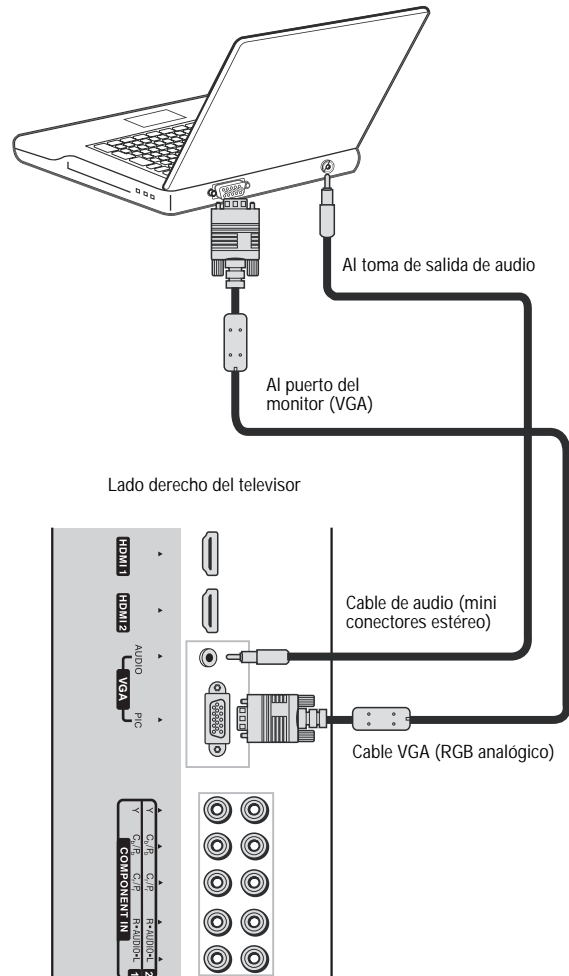

Para conectar un PC:

- Conecte un cable VGA entre el toma VGA en la computadora y el toma de entrada VGA en el televisor.
- Conecte el cable de audio entre el toma de entrada de AUDIO en el televisor y el toma de salida de AUDIO de la computadora.

Para reproducir video desde una computadora:

- Encienda su televisor y presione **INPUT**. Se abrirá el menú **SOURCE INPUT** (Entrada fuente).
- Presione **▲** o **▼** para seleccionar **VGA** y presione **OK** para confirmar.
- Encienda su computadora y ajuste las propiedades de pantalla según sea necesario.

Uso de su televisor

Uso del control remoto

Para usar el control remoto, apunte éste hacia la ventana del sensor del control remoto del televisor. Los objetos entre el control remoto y la ventana del sensor podrían impedir el funcionamiento correcto.

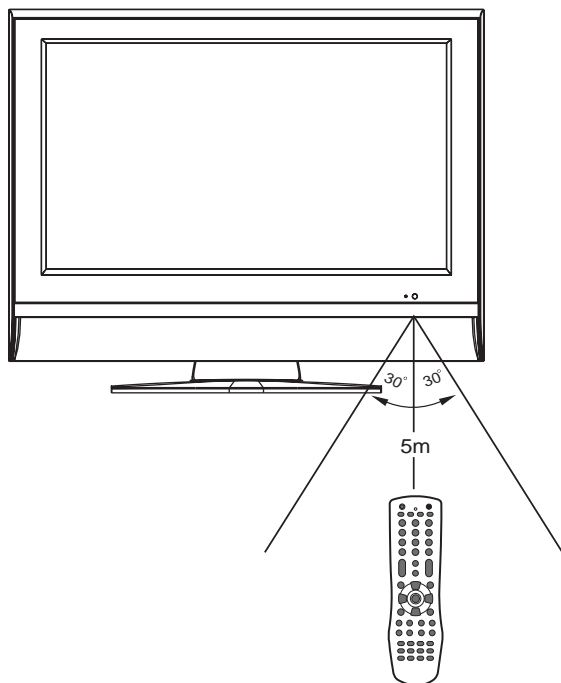

Precaución

- No exponga el control remoto a impactos. Además, no exponga el control remoto a líquidos y no lo coloque en un área con alta humedad.
- No instale ni coloque el control remoto bajo luz solar directa. El calor puede causar deformación del televisor.
- Es posible que el control remoto no funcione correctamente si la ventana del sensor del control remoto del televisor principal se encuentra bajo luz solar directa o fuerte iluminación. En tal caso, cambie el ángulo de la luz o del televisor, o acerque el control remoto a la ventana del sensor del control remoto.

Nota

Esta ilustración se proporciona para referencia solamente. El sensor del control remoto puede estar ubicado en diferentes lugares según el modelo.

Encendido y apagado del televisor

Para encender el televisor:

- 1 Enchufe el cable de alimentación en el tomacorriente de pared.
- 2 Presione en el control remoto o en el televisor. El televisor se enciende.

Para apagar el televisor:

- Presione en el control remoto o en el televisor. El televisor se apaga.

Visualización de menús y pantallas

Este televisor cuenta con un sistema de menú fácil de usar que aparece en la pantalla. Este sistema permite usar de manera rápida y conveniente las funciones en el televisor. También puede mostrar el estado de estas funciones mientras ve un programa.

Para navegar el menú:

- 1 Con el televisor encendido, presione **MENU**. Se abrirá el menú principal.
- 2 Presione o para seleccionar una página de menú.
- 3 Presione **OK** o para ingresar a esa página de menú.
- 4 Dentro del menú, utilice , , , o para navegar a través de las opciones o ajustar una opción. Presione **OK** o para confirmar un ajuste, ingresar a un submenú o alternar los ajustes del elemento de menú seleccionado.
- 5 Presione **MENU** para retornar al menú del nivel anterior o presione **EXIT** para salir del menú principal y regresar a u programa.

Nota

Los elementos del menú que no se pueden seleccionar se muestran color gris.

Visualización del titular de información

Para mostrar el titular de información:

- Presione **INFO** para mostrar el titular de información. El titular de información muestra la información de estado tal como el número de canal y la fuente de la señal. Dependiendo del modo, se muestra diferente información. En el modo DTV, se puede mostrar más información, tal como el número de canal, el nombre del canal y la resolución de la señal.

Selección del idioma para el menú de pantalla

Para seleccionar el idioma del menú:

- 1 Presione **MENU**.
- 2 Presione o para seleccionar el menú **Setup** (Configuración) y presione **OK** o para acceder al submenú.

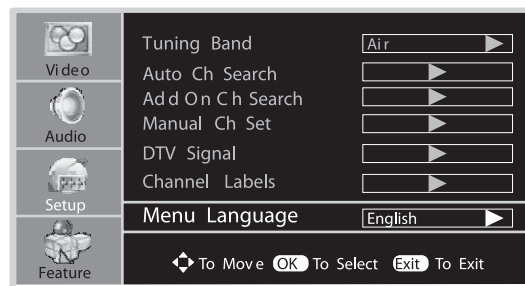

- 3 Presione o para seleccionar **Menu Language** (Idioma del menú) y presione **OK** o para seleccionar el idioma.
- 4 Presione **EXIT** para regresar a ver televisión.

Selección de la fuente de la señal de entrada

Para seleccionar la fuente de la señal de entrada:

- 1 Presione **INPUT**. Se abrirá el menú SOURCE INPUT (Entrada fuente).
- 2 Presione **▲** o **▼** para seleccionar la fuente de entrada.

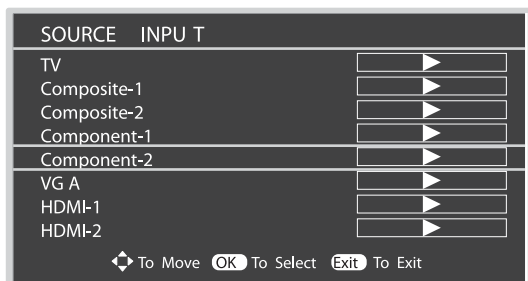

Las opciones incluyen:

- **TV** — Ver la señal de televisión
 - **Composite-1 (o S-Video)** — Ver la señal de los tomas AV INPUT 1 (o S-VIDEO).
 - **Composite-2** — Ver la señal de los tomas AV INPUT 2.
 - **Component-1** — Ver la señal de los tomas COMPONENT INPUT 1.
 - **Component-2** — Ver la señal de los tomas COMPONENT INPUT 2.
 - **VGA** — Ver la señal del toma VGA.
 - **HDMI-1** — Ver la señal del toma de entrada HDMI1.
 - **HDMI-2** — Ver la señal del toma de entrada HDMI2.
- 3 Presione **OK** o **▶** para seleccionar la fuente de entrada.
 - 4 Presione **EXIT** para regresar a ver televisión.

Memorización de canales

Cuando encienda el televisor por primera vez, deberá realizar una búsqueda de canales automática para configurar las estaciones en su televisor.

Nota

Asegúrese de seleccionar la fuente de entrada de TV antes de completar este procedimiento.

Selección de la banda de sintonización

Antes de que su televisor pueda memorizar los canales disponibles, se debe especificar el tipo de fuente de señal conectada al televisor, tal cómo una antena o sistema de cable.

Para seleccionar la banda de sintonización:

- 1 Presione **MENU**.

- 2 Presione **▲** o **▼** para seleccionar el menú **Setup** (Configuración) y presione **OK** o **▶** para acceder al submenú.

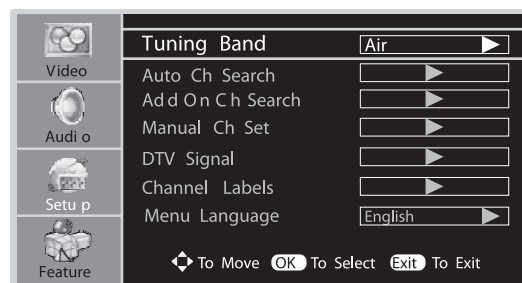

- 3 Presione **▲** o **▼** para seleccionar **Tuning Band** (Banda de sintonización) y presione **OK** o **▶** para seleccionar la banda de sintonización.

Las opciones incluyen:

- Air (aire)
- Cable
- Cable HRC
- Cable IRC
- Cable Auto

Nota

Si utiliza un sistema de cable, seleccione el tipo de sistema al que su televisor está conectado. Si no está seguro, seleccione **Cable Auto**.

- 4 Presione **EXIT** para regresar a ver televisión.

Búsqueda de canales

Se deberá completar una búsqueda de canales automática para encontrar todos los canales disponibles en su televisor. El televisor los almacenará en su memoria en la lista de canales.

Para buscar los canales:

- 1 Presione **MENU**.
- 2 Presione **▲** o **▼** para seleccionar el menú **Setup** (Configuración) y presione **OK** o **▶** para acceder al submenú.

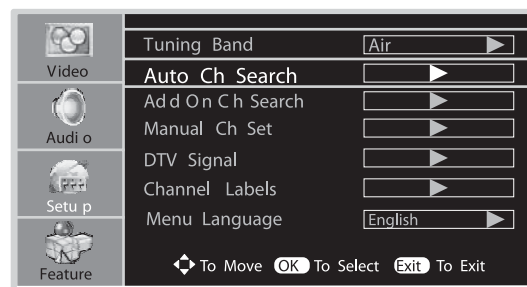

- Presione ▲ o ▼ para seleccionar **Auto Ch Search** (Búsqueda automática de canales) y presione **OK** o ► para comenzar la búsqueda automática de canales. El televisor busca automáticamente todos los programas de TV/DTV disponibles (si utiliza la antena) o de CATV/CADTV (si utiliza cable).

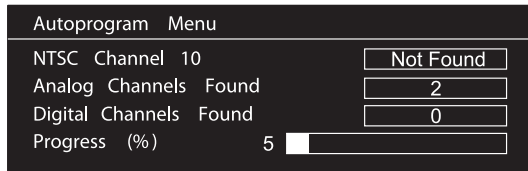

Nota
Si desea detener la búsqueda, presione **EXIT**.

Agregando canales automáticamente

Después de la búsqueda automática de canales inicial, puede usar la opción Add On Channel Search (Búsqueda de canales para agregar) para buscar estaciones nuevas y agregarlas a la lista de canales.

Para agregar canales automáticamente:

- Presione **MENU**.
- Presione ▲ o ▼ para seleccionar el menú **Setup** (Configuración) y presione **OK** o ► para acceder al submenú.



- Presione ▲ o ▼ para seleccionar **Add On Ch Search** (Búsqueda de canales para agregar) y presione **OK** o ► para comenzar la búsqueda de canales para agregar. El televisor busca automáticamente las estaciones nuevas y las agrega a la lista de canales.

Nota
Si desea detener la búsqueda, presione **EXIT**.

Agregando y eliminando canales manualmente

Después de guardar los canales en la memoria, puede agregar o eliminar canales de la lista de canales.

Para agregar o eliminar canales manualmente:

- Presione **MENU**.

- Presione ▲ o ▼ para seleccionar el menú **Setup** (Configuración) y presione **OK** o ► para acceder al submenú.

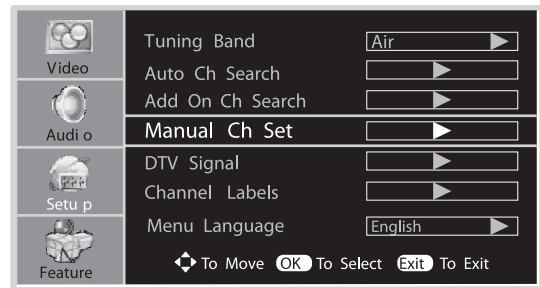

- Presione ▲ o ▼ para seleccionar **Manual Ch Set** (Configuración manual de canal) y presione **OK** o ► para abrir el menú Channel Set (Configuración manual de canales).

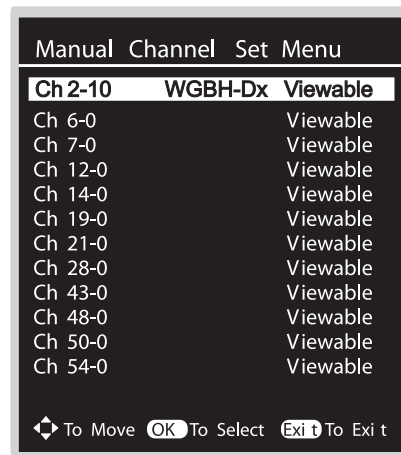

- Presione ▲ o ▼ para navegar y seleccionar un canal y presione **OK** para agregar (muestra **Viewable** [Visible]) o eliminar (muestra **Not Viewable** [Oculto]) el canal.
- Presione **EXIT** para regresar a ver televisión. Puede usar **CH+/-** para seleccionar entre los canales visibles. Los canales ocultos se saltarán.

Nota
Puede usar el menú Manual Channel Set (Configurar canal manualmente) para seleccionar un canal que quiere ver.

Monitoreo de la intensidad de la señal de DTV

Puede usar la barra de la intensidad de la señal de DTV para monitorear la intensidad de su señal de DTV y para determinar si necesita ajustar su antena o la entrada de cable digital. Mientras más alta es la señal, es menos probable que experimente una degradación de imagen.

Para monitorear la intensidad de la señal de DTV:

- Presione **MENU**.

- Presione **▲** o **▼** para seleccionar el menú **Setup** (Configuración) y presione **OK** o **▶** para acceder al submenú.

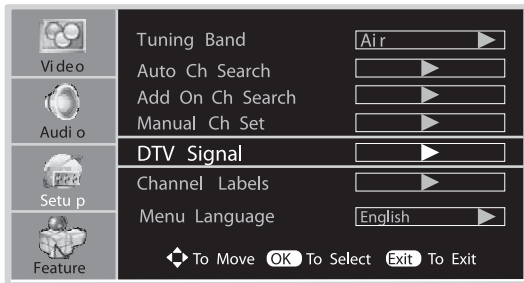

- Presione **▲** o **▼** para seleccionar **DTV Signal** (Señal DTV) y presione **OK** o **▶** para ver el monitor de intensidad de la señal en pantalla y ver la calidad de la señal que se recibe.



Etiquetando canales

Si un canal no está etiquetado, lo puede etiquetar para que conozca que canal está viendo.

Nota
Si se provee una etiqueta de canal con la señal de la estación transmisora, el televisor muestra la abreviación del canal de DTV, aunque usted no haya configurado una etiqueta para ese canal.

Para etiquetar sus canales:

- Presione **MENU**.
- Presione **▲** o **▼** para seleccionar el menú **Setup** (Configuración) y presione **OK** o **▶** para acceder al submenú.

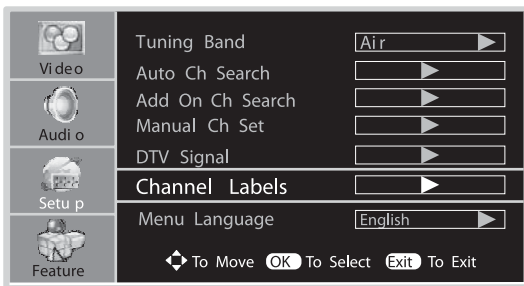

- Presione **▲** o **▼** para seleccionar **Channel Labels** (Etiquetas de canal) y presione **OK** o **▶** para ver el menú Channel Labels (Etiquetas de canal).

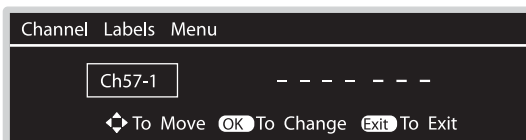

- Dentro del menú, presione **▶** o **◀** para mover la selección o el cursor. Presione **▲** o **▼** para seleccionar el número de canal, o seleccionar una letra. Presione **OK** para regresar al menú anterior.
- Presione **EXIT** para regresar a ver televisión.

Selección de canales

Puede utilizar los siguientes tres métodos para seleccionar un canal:

- Use el teclado numérico
- Use **CH+** y **CH-**
- Use el botón del canal anterior

Usando el teclado numérico

Para ir a un número de canal específico:

- Presione los botones numéricos (0-9) y el guión (-) y espere para que el televisor cambie de canales o presione **OK** para ir inmediatamente a ese canal.

Por ejemplo, si desea ver el canal 8-3, presione 8-3 en el control remoto. (Asegúrese de presionar los botones dentro de tres segundos de cada uno, o el canal no se ingresará correctamente.)

Nota
En algunas situaciones, los números de canal virtuales no corresponden a las frecuencias físicas.

Usando los botones **CH+** y **CH-**

Para examinar los canales:

- Presione:
 - CH+** para examinar los canales hacia arriba.
 - CH-** para examinar los canales hacia abajo.

Usando el botón del canal anterior

Para alternar entre dos canales:

- Presione para alternar entre el canal actual y el último canal sintonizado.

Información acerca de la numeración de canales estadounidenses

- El canal de PSIP de ATSC usa un número de canal de dos partes, las que incluyen:
 - un número de canal mayor
 - un número de canal menor

Nota
Ejemplo: Canal 5-1. El "5" es el número de canal mayor y el "1" es el número de canal menor.

- En los Estados Unidos, en la mayoría de lugares el número de canal mayor es el mismo para los canales analógicos y los digitales (Es el mismo que el número de canal NTSC de las estaciones transmisoras actuales)
- En los Estados Unidos, el número de canal menor cero se usa para el canal analógico de una estación transmisora.

Ejemplo de Numeración de Canal

- Los canales NTSC originales NTSC para Des Moines, Iowa: 5, 8, 11, 13 y 17.
- Canales NTSC + ATSC posibles para Des Moines, Iowa: 5-0, 8-0, 11-0, 13-0, y 17-0 (números de canal para los canales analógicos existentes) y 5-1, 5-2, 8-1, 8-2, 8-3, 8-4, y 13-1 (números de canal para los canales digitales).

Personalización de la imagen

Para personalizar la imagen:

- 1 Presione **MENU**.
- 2 Presione **▲** o **▼** para seleccionar el menú **Video** y presione **OK** o **▶** para acceder al submenú.

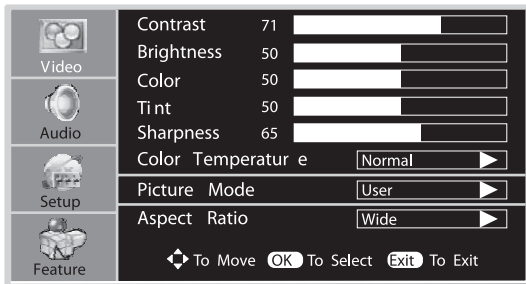

- 3 Dentro del menú, utilice **▲**, **▼**, **▶**, o **◀** para navegar a través de las opciones o ajustar una opción. Presione **OK** o **▶** para confirmar un ajuste, ingresar a un submenú o alternar los ajustes del elemento de menú seleccionado.

Las opciones incluyen:

Opciones	Descripción
Contrast (Contraste)	Ajusta el contraste de la imagen.
Brillo	Ajusta el brillo de la pantalla para ver con más facilidad una imagen oscura, por ejemplo escenas nocturnas o cabello negro.
Color	Ajusta la saturación del color.
Tinte	Ajuste el tono de la imagen.
Sharpness (Nitidez)	Ajusta la nitidez de la imagen
Color Temperature (Temperatura de color)	<p>Seleccione uno de los tres ajuste de color automáticos:</p> <ul style="list-style-type: none"> • Cool (Frio) — Colores menos intensos como el azul. • Warm (Caliente) — Colores más calientes como el rojo. • Normal — Colores neutrales.
Modo de imagen	<p>Seleccione uno de los cuatro modos de imagen:</p> <ul style="list-style-type: none"> • Nature (Natural) — Muestra una imagen normal. • Soft (Suave) — Muestra una imagen finamente detallada. • Bright (Brillante) — Muestra una imagen brillante. • User (Usuario) — General su propia calidad de imagen. <p>Nota: Para cambiar rápidamente el modo de imagen, presione repetidamente PICTURE en el control remoto.</p>

Opciones	Descripción
Aspect Ratio (Relación de aspecto)	<p>Seleccione una de cuatro relaciones de aspecto (las proporciones de la pantalla) de acuerdo al tipo de la señal de video o su preferencia personal. Puede seleccionar:</p> <ul style="list-style-type: none"> • Wide (Ancho) — Muestra una imagen de pantalla completa. • Cinema — Estira la imagen de las orillas, mientras que mantiene una buena relación de aspecto en el centro de la pantalla. • Normal — Selecciona la relación de aspecto correcta para coincidir con la imagen de la fuente (4:3 ó 16:9) • Zoom — Aumenta la imagen mientras mantiene las proporciones de pantalla correctas. <p>Nota: Para cambiar rápidamente de la relación de aspecto, presione repetidamente ZOOM en el control remoto.</p>

Ajuste de las funciones de video

Para ajustar las funciones de video:

- 1 Presione **MENU**.
- 2 Presione **▲** o **▼** para seleccionar el menú **Feature** (Función) y presione **OK** o **▶** para acceder al submenú.

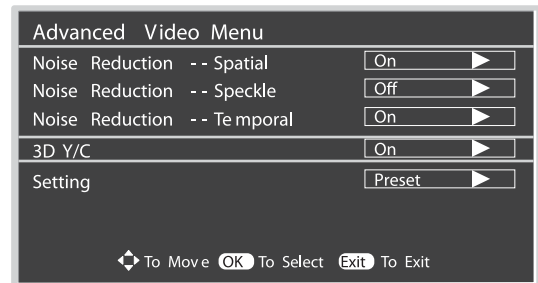

- 3 Presione **▲** o **▼** para seleccionar **Advanced Video Menu** (Menú de video avanzado) y presione **OK** o **▶** para acceder al menú.
- 4 Dentro del menú, utilice **▲** o **▼** para seleccionar una opción de menú. Presione **OK** o **▶** para confirmar un ajuste, ingresar a un submenú o alternar los ajustes del elemento de menú seleccionado.

Las opciones incluyen:

Opciones	Descripción
Noise Reduction (Reducción de ruido) — Spatial (Espacial)	<p>Seleccione [ON] (Activado) para reducir el ruido en la imagen (comúnmente llamado nieve). Seleccione [OFF] (Desactivado) para desactivar esta función.</p>
Noise Reduction (Reducción de ruido) — Speckle (Motita)	
Noise Reduction (Reducción de ruido) — Temporal	

Opciones	Descripción
3D Y/C	Seleccione [ON] (Activado) para proveer imágenes de alta calidad con arrastre de punto y ruido de cruce de colores. Seleccione [OFF] (Desactivado) para desactivar esta función.
Setting (Ajuste)	Seleccione y active esta función para restablecer la configuración y los ajustes del menú de video avanzado a los valores de fábrica.

Congelamiento de la imagen

Para congelar la imagen:

- Presione **FREEZE** (Congelar) para congelar la imagen en la pantalla (con las fuentes de video corriendo todavía). Presione el botón de nuevo para reactivar la imagen.

Precaución
Si se muestra una imagen fija en la pantalla por un tiempo extendido, la imagen se puede marcar en la pantalla y mantenerse permanente.

Ajuste del volumen

Para ajustar el volumen:

- Presione **VOL +** para subir el volumen o **VOL-** para bajar el volumen.
- Presione **MUTE** para desactivar todo el sonido. Presione **MUTE** de nuevo para restaurar el sonido.

Personalización del sonido

Para personalizar el sonido:

- 1 Presione **MENU**.
- 2 Presione **▲** o **▼** para seleccionar el menú **Audio** y presione **OK** o **▶** para acceder al menú.

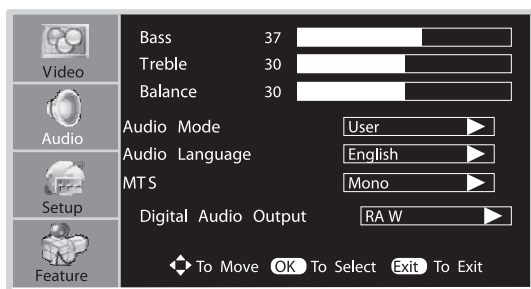

- 3 Dentro del menú, utilice **▲**, **▼**, **▶**, o **◀** para navegar a través de las opciones o ajustar una opción. Presione **OK** o **▶** para confirmar un ajuste, ingresar a un submenú o alternar los ajustes del elemento de menú seleccionado.

Las opciones incluyen:

Opciones	Descripción
Bass (Graves)	Ajusta los graves (sonidos bajos)
Treble (Agudos)	Ajusta los agudos (sonidos altos)
Balance	Ajusta el balance del volumen (volumen izquierdo y derecho).

Opciones	Descripción
Audio mode (Modo de audio)	Selección de un modo de audio Puede seleccionar una de las opciones siguientes: <ul style="list-style-type: none"> • News (Noticias) — Seleccione un programa que tiene un discurso o una conversación. • Music (Música) — Seleccione un programa musical. • Movie (Película) — Seleccione un programa de película. • User (Usuario) — Especifique su propio modo personalizado. Nota: Para cambiar rápidamente el modo de audio, presione repetidamente AUDIO .
Audio Language (Idioma del audio)	Seleccione un idioma alternativo si el programa tiene más de un idioma. Esta opción solamente funciona con programas digitales. Nota: Para seleccionar rápidamente un idioma de audio, presione repetidamente MTS/SAP .
MTS (Sonido de televisión multicanal)	Seleccione un modo estéreo cómo el modo predefinido cuando cambie su televisor a un programa analógico. Puede seleccionar una de las opciones siguientes: <ul style="list-style-type: none"> • Mono — Seleccione para una recepción monofónica. Utilice esta opción para reducir el ruido durante las transmisiones estéreo débiles. • Stereo (Estéreo) — Seleccione para una recepción estéreo cuando vea un programa que se transmita en estéreo. • SAP — Seleccione para cambiar automáticamente el televisor al programa de audio secundario cuando se reciba esta señal. Esta opción solamente funciona con programas analógicos. Nota: Para seleccionar rápidamente un modo estéreo, presione repetidamente MTS/SAP .
Salida de audio digital	Seleccione el modo de salida de audio recibida desde S/PDIF. Puede seleccionar una de las opciones siguientes: <ul style="list-style-type: none"> • RAW (Puro) — Emite la señal de audio en su formato original. • PCM — Emite la señal de audio en formato PCM.

- 4 Presione **EXIT** para regresar a ver televisión.

Ajuste automático del reloj

Si configuró el reloj automáticamente, la hora se configura con la señal de un canal digital. La señal digital incluye información sobre la hora actual suministrada por la estación transmisora. Si la hora automática se configura incorrectamente, configure el reloj manualmente.

Para ajustar automáticamente el reloj:

- 1 Presione **MENU**.
- 2 Presione **▲** o **▼** para seleccionar el menú **Feature** (Función) y presione **OK** o **▶** para acceder al submenú.

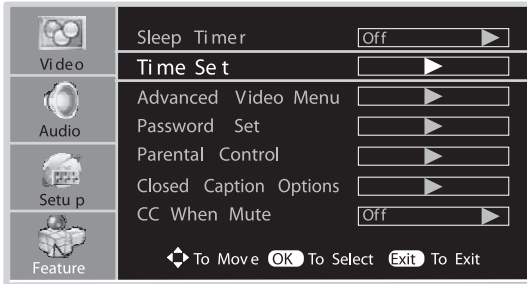

- 3 Presione **▲** o **▼** para seleccionar el menú **Time Set** (Ajuste de hora) y presione **OK** o **▶** para acceder al menú de ajuste de hora.
- 4 Presione **▲** o **▼** para seleccionar **Time Set Mode** (Modo de ajuste de hora) y presione **OK** o **▶** para seleccionar **Auto**.

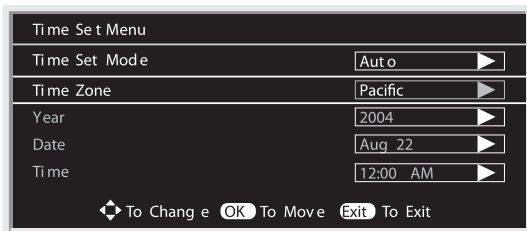

- 5 Presione **▲** o **▼** para seleccionar **Time Zone** (Zona horaria) y presione **OK** o **▶** para seleccionar la zona horaria de su área entre una de las siguientes: **Pacific** (Pacífico), **Alaska**, **Hawaii** (Hawái), **Eastern** (Del Este), **Central** (Del Centro), **Mountain** (De las rocosas).
- 6 Presione **EXIT** para regresar a ver televisión.

Ajuste manual del reloj

Si configuró el reloj automáticamente y se ajustó la hora equivocada, puede ajustar el reloj manualmente.

Para ajustar el reloj manualmente:

- 1 Presione **MENU**.

- 2 Presione **▲** o **▼** para seleccionar el menú **Feature** (Función) y presione **OK** o **▶** para acceder al submenú.

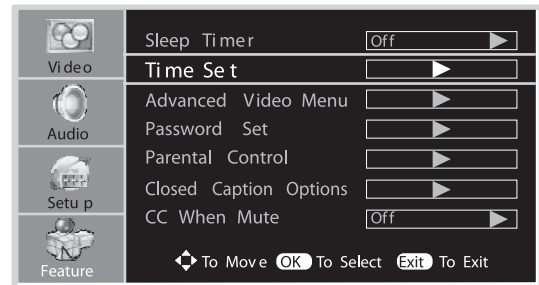

- 3 Presione **▲** o **▼** para seleccionar el menú **Time Set** (Ajuste de hora) y presione **OK** o **▶** para acceder al menú de ajuste de hora.
- 4 Presione **▲** o **▼** para seleccionar **Time Set Mode** (Modo de ajuste de hora) y presione **OK** o **▶** para seleccionar **Manual**.

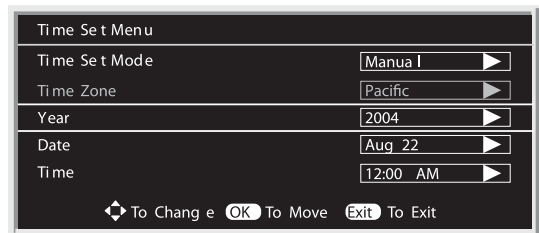

- 5 Presione **▲** o **▼** para seleccionar **Year** (Año), **Date** (Fecha), o **Time** (Hora), luego presione **OK** (Aceptar), **◀** o **▶** para ajustar las opciones del año, la fecha y la hora.
- 6 Presione **EXIT** para regresar a ver televisión.

Nota

Si el televisor pierde la alimentación, los ajustes del reloj se borrarán.

Uso del temporizador de apagado automático

El temporizador de apagado automático le permite seleccionar la cantidad de tiempo que transcurrirá antes de que su televisor se apague automáticamente. Este ajuste se borra cuando el televisor se apaga.

Para configurar el temporizador de apagado automático:

- 1 Presione **MENU**.
- 2 Presione **▲** o **▼** para seleccionar el menú **Feature** (Función) y presione **OK** o **▶** para acceder al submenú.

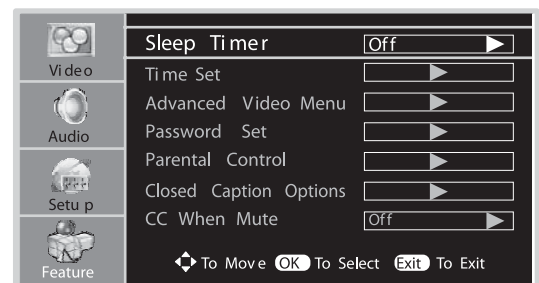

- 3 Presione ▲ o ▼ para seleccionar **Sleep Timer** (Temporizador de apagado automático) y presione **OK** o ► para seleccionar la cantidad de tiempo. Para desactivar el temporizador de apagado automático, seleccione **OFF** (Desactivado).

Nota

Puede configurar el temporizador de apagado automático presionando **SLEEP** en el control remoto.

Visualización de subtítulos optativos

El televisor decodifica y muestra los subtítulos optativos que se transmiten con ciertos programas de televisión. Estos subtítulos generalmente se proporcionan para personas con discapacidad auditiva o como traducción de otros idiomas. Todos los VCR registran la señal de subtítulos de los programas de televisión, por lo tanto las cintas de video grabadas en casa también proporcionan subtítulos. La mayoría de cintas de video comerciales pregrabadas también contienen subtítulos optativos. Fíjese en el símbolo de subtítulos optativos en su programa de televisión y en el paquete de la cinta

Nota

- La función de subtítulos de optativos no funciona con Componente, VGA o HDMI.
- No todos los programas y videos ofrecen subtítulos optativos. Busque el símbolo de subtítulos optativos para asegurarse de que se mostrarán subtítulos optativos.

Subtítulos de sistemas de transmisión analógica

Para ver subtítulos optativos para transmisiones analógicas:

- Presione **CCD** en el control remoto para seleccionar el modo de subtítulos. Las opciones incluyen:
 - **CC1**
 - **CC2**
 - **CC3**
 - **CC4**
 - **TEXT1**
 - **TEXT2**
 - **TEXT3**
 - **TEXT4**
 - **OFF** (Desactivado)

La transmisión de subtítulos codificados puede verse en dos modos: **CAPTION** (Subtítulo) y **TEXT** (Texto). Hay cuatro canales disponibles para cada modo.

El modo **CAPTION** (Subtítulos optativos) muestra suscripción de diálogos y comentarios de programas de televisión y programas de noticias a la vez que permite ver claramente la imagen.

El modo **TEXT** (Texto) muestra sobre la imagen diversos tipos de información que es independiente de los programas de TV, tal como planificación de los programas de TV, pronóstico del tiempo, etc.

Subtítulos optativos de sistemas de transmisión digital

Para ver subtítulos optativos para transmisiones digitales:

- Presione **CCD** en el control remoto para seleccionar el modo de subtítulos.

Para personalizar los subtítulos optativos para transmisiones digitales:

- 1 Presione **MENU**.
- 2 Presione ▲ o ▼ para seleccionar el menú **Feature** (Función) y presione **OK** o ► para acceder al submenú.
- 3 Presione ▲ o ▼ para seleccionar **Closed Caption Options** (Opciones de subtítulos optativos) y presione **OK** o ► para abrir el menú de subtítulos optativos digitales.

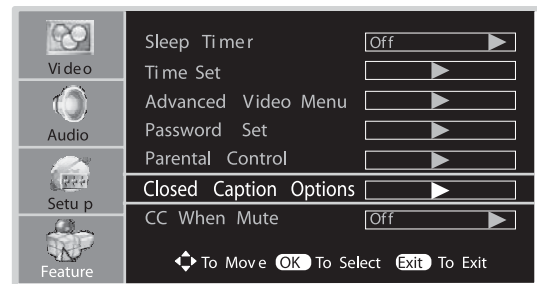

- 4 Presione ▲ o ▼ para seleccionar **Style** (Estilo) y presione **OK** o ► para seleccionar **Custom** (Personalizado).

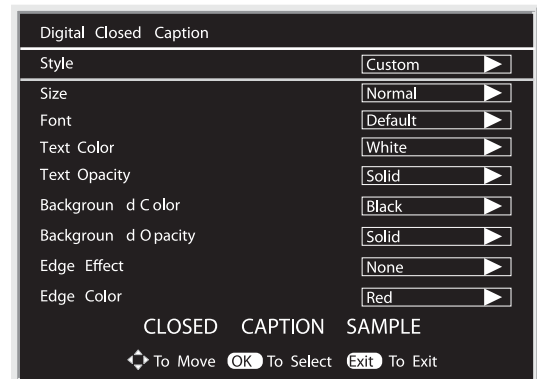

- 5 Presione ▲ o ▼ para seleccionar una opción y presione **OK** o ► para personalizar la opción. Una muestra previa se provee en la parte inferior de la pantalla del menú para que pueda ver el efecto. Las opciones incluyen:

- **Size** (Tamaño) — Ajusta el tamaño del texto.
- **Font** (Fuente) — Ajusta el tipo de letra del texto.
- **Text Color** (Color del texto) — Selecciona el color del texto.
- **Text Opacity** (Opacidad del texto) — Especifica la opacidad del color del texto.
- **Background Color** (Color de fondo) — Selecciona un color de fondo.
- **Background Opacity** (Opacidad de fondo) — Selecciona la opacidad del color de fondo.
- **Edge Effect** (Efecto del borde) — Selecciona un efecto de borde.

- **Edge Color** (Color de borde) —
Selecciona un color para los bordes.

Viendo subtítulos optativos cuando el volumen se ha silenciado

El televisor puede mostrar automáticamente los subtítulos optativos cuando se silencia el sonido.

Para ver los subtítulos optativos cuando se ha silenciado el volumen:

- 1 Presione **MENU**.
- 2 Presione **▲** o **▼** para seleccionar el menú **Feature** (Función) y presione **OK** o **▶** para acceder al submenú.
- 3 Presione **▲** o **▼** para seleccionar **CC when Mute** (Subtítulos optativos cuando en silencio) y presione **OK** o **▶** para seleccionar **ON** (Activado) u **OFF** (Desactivado).

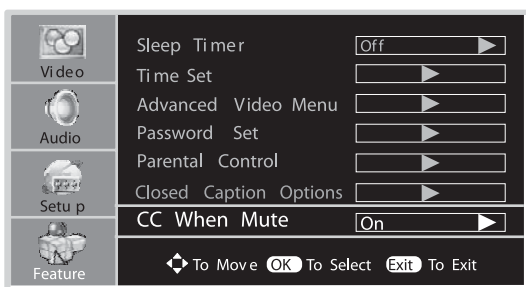

Uso de los controles de los padres

La función del control de los padres restringe los programas de televisión que se pueden ver en su televisor. Ayuda a prevenir que los niños vean escenas violentas o sexuales que se pueden considerar dañinas.

La restricción de los programas de televisión incluye dos clasificaciones que contienen información sobre el programa, la clasificación MPAA y las pautas de TV para los padres. La clasificación de MPAA indica restricción por edad. Las Pautas de TV para los padres indican restricción por edad y contenido.

Un programa puede usar ya sea la clasificación MPAA o las pautas de TV para los padres. Ambas clasificaciones deberán ser ajustadas para obtener un control completo.

Estableciendo la contraseña

Para usar la función de control de los padres, necesita establecer su contraseña.

Para configurar la contraseña:

- 1 Presione **MENU**.
- 2 Presione **▲** o **▼** para seleccionar el menú **Feature** (Función) y presione **OK** o **▶** para acceder al submenú.

- 3 Presione **▲** o **▼** para seleccionar **Password Set** (Ajuste de contraseña) y presione **OK** o **▶**.

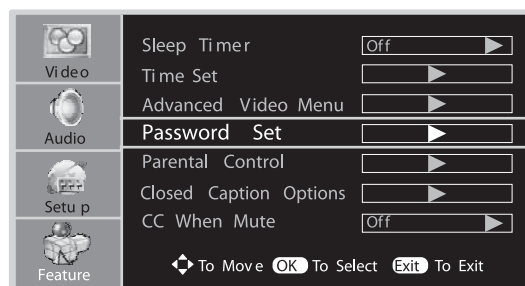

- 4 Ingrese su contraseña de cuatro dígitos. La contraseña predefinida de fábrica es 0000.

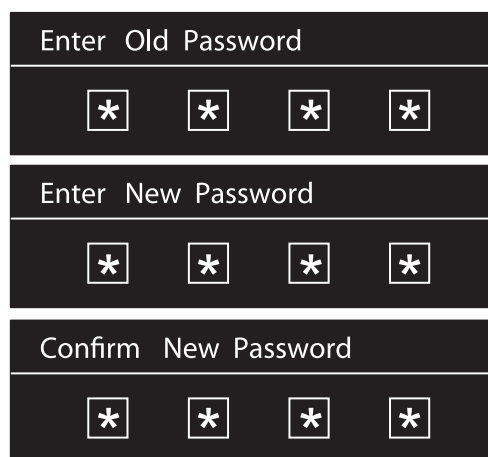

- 5 Ingrese su nueva contraseña de cuatro dígitos e ingrese la misma contraseña otra vez para confirmar.

Nota

- Asegúrese de escribir su contraseña y guardarla para uso futuro.
- Si olvida su contraseña, puede usar la súper contraseña (1397) para acceder al menú Password Set (Ajuste de contraseña) y establecer una nueva contraseña.

Configuración de la clasificación MPAA

Para configurar la clasificación MPAA:

- 1 Presione **MENU**.
- 2 Presione **▲** o **▼** para seleccionar el menú **Feature** (Función) y presione **OK** o **▶** para acceder al submenú.
- 3 Presione **▲** o **▼** para seleccionar **Parental Control** (Control de los padres) y presione **OK** o **▶**.

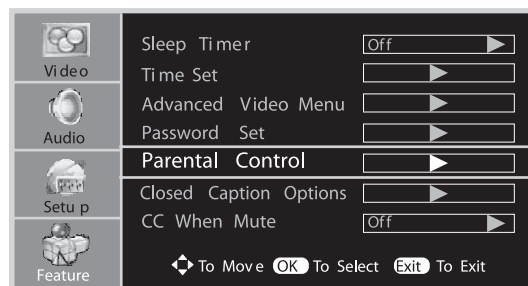

- 4 Ingrese su contraseña para acceder al menú Parental Control (Control de los padres).

- 5 Presione ▲ o ▼ para seleccionar **US Ratings** (Clasificaciones de los Estados Unidos) y presione **OK** o ► para acceder al menú de clasificaciones de los Estados Unidos.

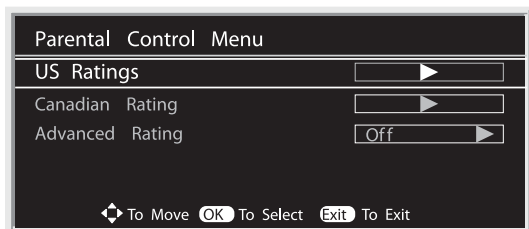

- 6 Dentro del menú, utilice ▲, ▼, ►, o ◀ para navegar a través de las clasificaciones. Presione **OK** para bloquear o desbloquear una clasificación.

Las clasificaciones de películas de MPAА incluyen:

- G — Público en general
- PG — Guía de los padres recomendada
- PG-13 — 13 años y más
- R—Restringido para edades de 17 y menores
- NC-17 — Adultos de 18 años y más
- X — Adultos
- NONE — Sin clasificación

Ejemplo: Si establece el nivel de clasificación en PG-13: Las películas G y PG estarán disponibles y se bloquearán las películas PG-13, R, NC-17 y X.

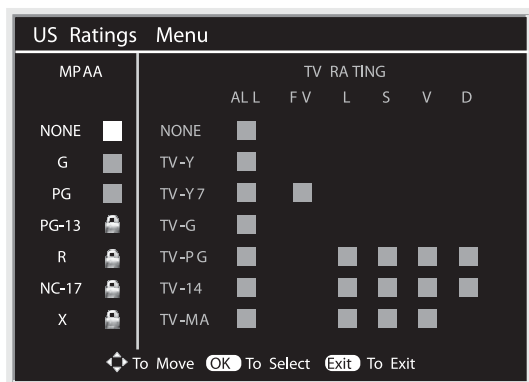

Configuración de las clasificaciones de TV

Para establecer la clasificación de TV:

- 1 Presione **MENU**.
- 2 Presione ▲ o ▼ para seleccionar el menú **Feature** (Función) y presione **OK** o ► para acceder al submenú.

- 3 Presione ▲ o ▼ para seleccionar **Parental Control** (Control de los padres) y presione **OK** o ►.

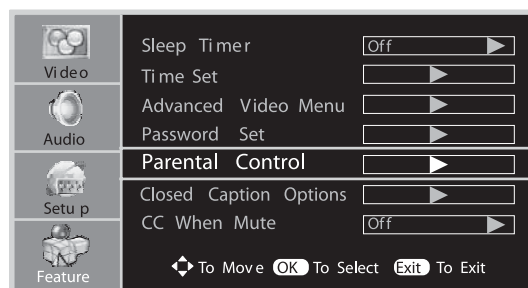

- 4 Ingrese su contraseña para acceder al menú Parental Control (Control de los padres).

- 5 Presione ▲ o ▼ para seleccionar **US Ratings** (Clasificaciones de los Estados Unidos) y presione **OK** o ► para acceder al menú de clasificaciones de los Estados Unidos.

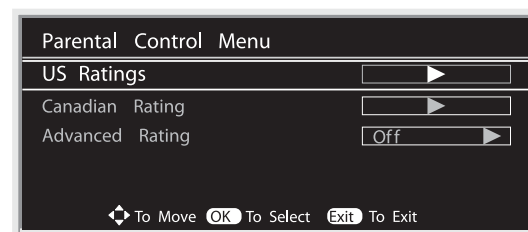

- 6 Dentro del menú, utilice ▲, ▼, ►, o ◀ para navegar a través de las clasificaciones. Presione **OK** para bloquear o desbloquear una clasificación.

La clasificación de TV incluye:

- TV-Y — Todos los niños
- TV-Y7 — 7 años y mayores
- TV-G — Audiencia general
- TV-PG — Guía de los padres recomendada
- TV-14 — 14 años y mayores
- TV-MA — Audiencia madura

Las clasificaciones basadas en contenido incluyen:

- FV: Violencia de fantasía — se aplica sólo a TV-Y7
- V: Violencia — se aplica a TV-PG, TV-14 y TV-MA
- S: Escenas sexuales — se aplica a TV-PG, TV-14 y TV-MA
- L: Lenguaje adulto — se aplica a TV-PG, TV-14 y TV-MA
- D: Diálogo sexual — se aplica a TV-PG y TV-14

Nota

- Las clasificaciones basadas en edad pueden modificarse de acuerdo a las clasificaciones basadas en contenido, en las combinaciones listadas anteriormente.
- Al elegir una clasificación inferior basada en edad, quedan bloqueadas las clasificaciones superiores basadas en edad, independientemente de los parámetros de las clasificaciones por contenido.

Ejemplo: Se establece el nivel de clasificación como TV-Y, entonces se bloquearán TV-Y y TV-Y7.

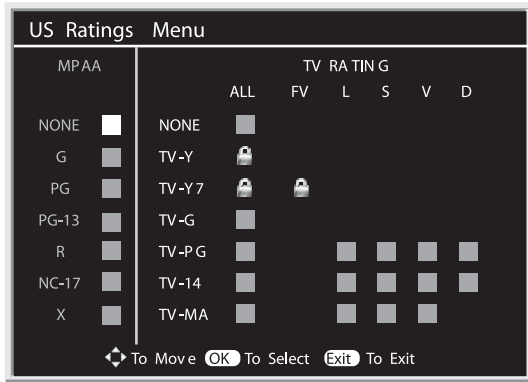

- 14+ — Televidentes de 14 años y mayores.
- 18+ — Programación para adultos.

Las clasificaciones para el Canadá francófono incluyen:

- Exento
- G — Programación general.
- 8 ans+ — Niños de 8 años y mayores.
- 13 ans+ — Niños de 13 años y mayores.
- 16 ans+ — Televidentes de 16 años y mayores.
- 18 ans+ — Programación para adultos.

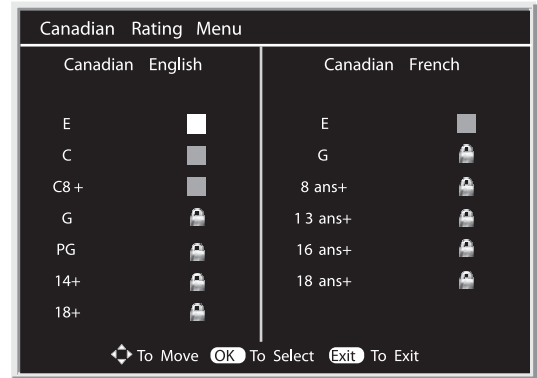

Configuración de las clasificaciones para Canadá

Para ajustar las clasificaciones para Canadá:

- 1 Presione **MENU**.
- 2 Presione **▲** o **▼** para seleccionar el menú **Feature** (Función) y presione **OK** o **▶** para acceder al submenú.
- 3 Presione **▲** o **▼** para seleccionar **Parental Control** (Control de los padres) y presione **OK** o **▶**.

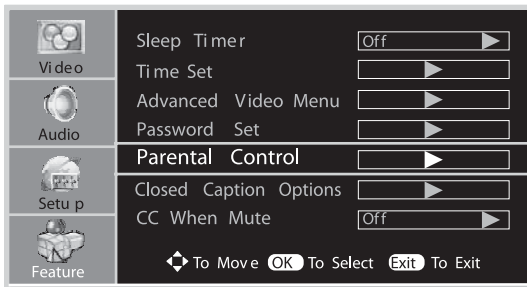

- 4 Ingrese su contraseña para acceder al menú Parental Control (Control de los padres).
- 5 Presione **▲** o **▼** para seleccionar **US Ratings** (Clasificaciones de Canadá) y presione **OK** o **▶** para acceder al menú de clasificaciones de Canadá.

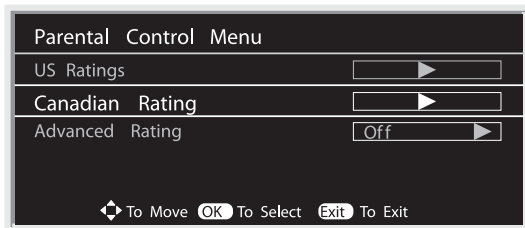

- 6 Dentro del menú, utilice **▲**, **▼**, **▶**, o **◀** para navegar a través de las clasificaciones. Presione **OK** para bloquear o desbloquear una clasificación.

Las clasificaciones para el Canadá anglófono incluyen:

- Exento
- C — Niños.
- C8+ — Niños de 8 años o mayores.
- G — Programación general, apropiada para todas las audiencias.
- PG — Guía de los padres.

Configuración avanzada de clasificaciones

Si el programa transmitido usa el criterio de clasificación RRT5 (Tabla de clasificación de región-Región 5) de acuerdo al reglamento de la FCC, su clasificación puede ser descargada a este televisor y puede ser usada para los controles de los padres.

Para ajustar las clasificaciones avanzadas:

- 1 Presione **MENU**.
- 2 Presione **▲** o **▼** para seleccionar el menú **Feature** (Función) y presione **OK** o **▶** para acceder al submenú.
- 3 Presione **▲** o **▼** para seleccionar **Parental Control** (Control de los padres) y presione **OK** o **▶**.

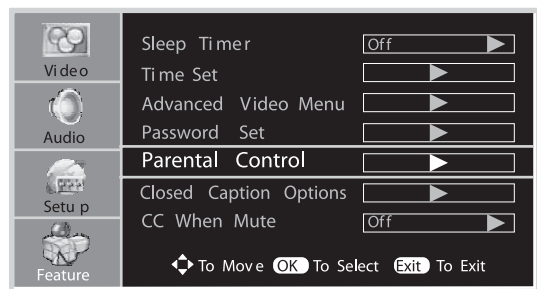

- 4 Ingrese su contraseña para acceder al menú Parental Control (Control de los padres).

- Presione **▲** o **▼** para seleccionar **Advanced Rating** (Clasificación avanzada) y presione **OK** o **▶** para seleccionar **ON** (Activado)

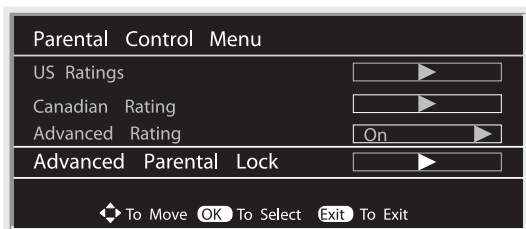

- Presione **▲** o **▼** para seleccionar **Advanced Parental Lock** (Bloqueo avanzado de los padres) y presione **OK** o **▶** para acceder al menú de bloqueo avanzado de los padres.
- Presione **▲** o **▼** para seleccionar un elemento y presione **OK** o **▶** para acceder al menú del siguiente nivel.
- Presione **▲** o **▼** para navegar y seleccionar y presione **OK** para bloquear o desbloquear la clasificación.

Nota
Las opciones del menú de esta clasificación pueden variar, dependiendo de la estación transmisora.

Configuración del modo VGA (PC) / Componente

Para configurar el modo VGA o de componente:

- Presione **MENU**.
- Presione **▲** o **▼** para seleccionar el menú **Feature** (Función) y presione **OK** o **▶** para acceder al submenú.
- Presione **▲** o **▼** para seleccionar **VGA Set** [Ajuste de VGA] (o **Component Set** [Ajuste de componente]) y presione **OK** o **▶** para acceder al menú de configuración de VGA o de componente.

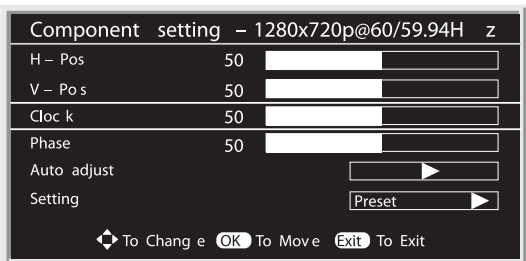
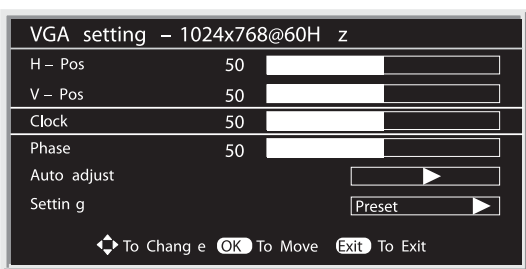

- Dentro del menú, utilice **▲**, **▼**, **▶**, o **◀** para navegar o ajustar. Presione **OK** o **▶** para confirmar, ingresar a un submenú o alternar los ajustes del elemento de menú seleccionado.

Las opciones incluyen:

Opciones	Descripción
H-Pos (Posición Horizontal)	Mueve la imagen en la pantalla hacia la izquierda o derecha.
V-Pos (Posición Vertical)	Mueve la imagen en la pantalla hacia arriba o abajo.
Reloj	Ajusta la frecuencia de muestreo.
Phase (Fase)	Mejora el foco de una imagen estable.
Auto adjust [Ajuste automático] (Sólo en el modo PC)	Selecciona y se activa para que comencera el ajuste automático. El televisor ajustará automáticamente los ajustes de imagen, tal como la frecuencia y la posición.
Setting (Ajuste)	Selecciona y activa el televisor para restaurar los ajustes anteriores a los valores predefinidos de fábrica.

Mantenimiento

Sobre temperatura

- No use el televisor en habitaciones calientes y frías (lugares)
- Cuando el televisor se usa en habitaciones (lugares) con baja temperatura, la imagen puede dejar rastros o aparecer con un retardo ligero. Esto no es un mal funcionamiento y el televisor se recuperará cuando la temperatura regrese al nivel normal.
- No deje el televisor en un lugar caliente ni frío. Además, no deje el televisor en un lugar expuesto a la luz del sol directa, ni cerca de un calefactor, ya que esto puede causar que el gabinete se deforme y un mal funcionamiento de la pantalla.
- Temperatura de almacenamiento: 32 a 122 °F (0 a 50 °C)
- Temperatura de funcionamiento: 41 a 104 °F (5 a 40 °C)

Sobre las imágenes permanentes

El uso extendido de un programa con imágenes fijas puede dejar una imagen permanente en la pantalla. Esta imagen de fondo puede verse en programas normales en la forma de una imagen fija estacionaria. En este daño irreversible de pantalla se puede limitar al hacer lo siguiente:

- Reduzca el ajuste del brillo/contraste al nivel mínimo que se pueda ver.
- No muestre la imagen fija por períodos de tiempo extendidos.

- Apague el televisor cuando no lo esté usando.

Precaución

- No permita que una imagen fija se muestre por un período extendido, ya que esto puede causar que una imagen permanente se mantenga presente en la pantalla. Ejemplos de imágenes fijas se incluyen logotipos, videojuegos, imágenes de computadora, teletexto e imágenes mostradas en el modo 4:3.
- La imagen permanente en la pantalla cómo resultado del uso de imágenes fijas no es un defecto de operación y por lo tanto no está cubierta por la garantía.
- Este televisor no está diseñado para mostrar imágenes fijas durante períodos de tiempo extendidos.

Limpeza y mantenimiento

Para limpiar este televisor utilice un paño suave y seco. Si las superficies están extremadamente sucias, use un paño suave humedecido con una solución de jabón y agua o una solución de detergente suave.

- Use limpiador para anteojos para eliminar la suciedad difícil de limpiar de la pantalla.
- Nunca use alcohol, diluyente de pintura ni bencina para limpiar este televisor.
- Antes de usar un paño con tratamiento químico, lea atentamente las instrucciones del paño.

Localización y corrección de fallas

Si después de leer estas instrucciones de operación, todavía tiene preguntas adicionales relacionadas con el uso de su televisor, llámé al centro de servicio.

Antes de llamar al centro de servicio, revise los síntomas y siga las soluciones sugeridas.

Categoría	Problema	Solución posible
	Imagen oscura, insatisfactoria o sin imagen (la pantalla está iluminada) Buen sonido	<ul style="list-style-type: none"> • Seleccione otro modo de imagen. • Ajuste el brillo en la configuración de video. • Revise las conexiones de la antena o el cable.
	No hay color/Imagen oscura/El color no es el correcto	<ul style="list-style-type: none"> • Ajuste la saturación del color en la configuración de video.
	Sólo nieve y ruido aparecen en la pantalla	<ul style="list-style-type: none"> • Revise las conexiones de la antena o el cable. • Pruebe con otro canal. Puede ser un problema con la estación.
	Líneas de puntos o bandas	<ul style="list-style-type: none"> • Ajuste la antena. • Aleje el televisor de las fuentes de ruido tales como autos, letreros de neón o secadoras de pelo.
	Imágenes dobles	<ul style="list-style-type: none"> • Utilice una antena exterior altamente direccional o un proveedor de televisión por cable.
	Cuatro negro en la pantalla	<ul style="list-style-type: none"> • Ha seleccionado una opción de texto y no hay texto disponible. Desactive la función de subtítulos optativos o seleccione una opción diferente.
	Buena imagen, no hay sonido	<ul style="list-style-type: none"> • El sonido puede estar silenciado. Presione MUTE de nuevo para cancelar. • Asegúrese de que el modo estéreo está configurado como estéreo o mono.
	Ruido de audio	<ul style="list-style-type: none"> • Problemas de comunicación pueden ocurrir si equipo de comunicación infrarroja (tal como auriculares inalámbricos infrarrojos) se utiliza cerca del televisor. Aleje del televisor el equipo de comunicación infrarroja hasta que se elimine el ruido.
General	No se pueden mostrar uno o más canales	<ul style="list-style-type: none"> • Estos canales pueden estar bloqueados. Utilice los controles de los padres para desbloquearlos. • Estos canales pueden estar configurados como Not Viewable (Ocultos) en la lista de canales. Configure el canal como Viewable (Visible) o seleccione el canal con los botones numéricos 0-9.
	Contraseña perdida	<ul style="list-style-type: none"> • Utilice la súper contraseña (1397) para acceder al menú Password Set (Ajuste de contraseña) y establecer una nueva contraseña según guste. Escriba la nueva contraseña.
	No se puede acceder algunos elementos	<ul style="list-style-type: none"> • Si una opción de ajuste aparece color gris, esto indica que la opción de ajuste no está disponible en el modo de entrada actual.

Categoría	Problema	Solución posible
Control remoto	El control remoto no funciona	<ul style="list-style-type: none"> • Las pilas pueden estar débiles. Reemplace las pilas. • Verifique la orientación de las pilas. • Asegúrese de que el cable de alimentación esté enchufado.
	El control remoto no funciona con equipos de otras marcas	<ul style="list-style-type: none"> • Si reemplazó las pilas del control remoto recientemente, los números de código para el equipo de video se tendrán que configurar de nuevo. • Puede ser que exista más de un código para el equipo que está intentando operar. • Existe la posibilidad de que este equipo sólo se pueda operar con su control remoto original.
Video y Audio	No hay imagen (la pantalla no está iluminada) No hay sonido	<ul style="list-style-type: none"> • Asegúrese de que el cable de alimentación esté enchufado. • Presione POWER en el televisor o en el control remoto. • Pruebe con otro canal. Puede ser un problema con la estación.

Categoría	Problema	Solución posible
	Crujidos en el gabinete del televisor	<ul style="list-style-type: none"> • Cuando el televisor se encuentra en uso, existe una elevación natural de la temperatura, lo que causa que el gabinete se expanda o contraiga y esto se puede acompañar con un ruido leve de crujido. Esto no es un mal funcionamiento.
	Los botones de control no funcionan	<ul style="list-style-type: none"> • Desenchufe el cable de alimentación y espere unos segundos. Luego vuelva a enchufar el cable de alimentación y encienda el televisor de nuevo.

Precaución
Nunca trate de reparar usted mismo un televisor defectuoso.

Nota
Si el problema no se resuelve, apague su televisor y luego vuelva a encenderlo.

Especificaciones

Nota

- El diseño y las especificaciones están sujetos a cambio sin aviso previo.
- El peso y las dimensiones mostradas son aproximados.
- Las especificaciones y apariencia externa podrían cambiarse para el fin de mejoramiento.

Tipo	Televisor con pantalla LCD
Panel	LCD TFT de 32 pulgadas
Sistema de TV	Sistema estándar de TV estadounidense ATSC/NTSC
Canales de recepción	VHF 2-13, UHF 14-69, CATV 1-125, CADTV 1-135, DTV 2-69
Audio multiplexado	Sistema BTSC
Salida de audio	8 W x 2
Requisitos de alimentación	CA 120 V, 60 Hz
Consumo de energía	150 W
Dimensiones	31.8 x 24 x 11.7 pulgadas (808 x 609 x 297 mm)
Peso	42 lb./19 kg
Terminales de entrada	2 Video compuesto/Audio (Izq./Der.) 1 de S-video 2 Video de componentes/Audio (Izq./Der.) 2 Interfaces HDMI 1 VGA/Audio 1 Antena
Terminal de salida	1 Video compuesto/Audio (Izq./Der.) 1 salida de audio digital óptico S/PDIF 1 conector de auriculares
Terminales de control	1 RS-232

Programación del control remoto

Introducción

Su control remoto le permite controlar cuatro equipos con una unidad compacta y fácil de usar. Después de instalar las pilas, puede programar el control remoto para controlar su VCR o reproductor de DVD, receptor del cable o satélite, amplificador o sintonizador y equipos auxiliares. Para hacerlo, siga las instrucciones en la sección "Programación de un equipo". Para obtener los mejores resultados, lea y siga todas las instrucciones a continuación. Guarde esta guía para una referencia futura.

Nota
El control remoto universal no puede ser programado para controlar un televisor de otra marca. Este ha sido tarea configurado para controlar este televisor y esto no se puede cambiar.

Programación de un equipo

Para controlar un VCR o reproductor de DVD, receptor del cable o satélite, amplificador o sintonizador y un equipo auxiliar, siga los siguientes pasos. Antes de continuar, encuentre los códigos para los equipos que desea programar en las siguientes tablas y escríbalos o márkuelos.

Nota
Para programar un reproductor de DVD, un reproductor de DVD portátil o un reproductor de DVD móvil, utilice la tecla DVD.

Para programar un equipo:

- 1 Encienda el equipo (por ejemplo el reproductor de DVD) y, si es necesario, cargue el medio (por ejemplo un DVD).
- 2 Presione el botón **DVD**, **CBL**, o **AUX**.
- 3 Mantenga presionado **SET** hasta que el indicador LED rojo parpadee dos veces, luego suelte el botón.
- 4 Ingrese el primer código de cinco dígitos para su equipo. El indicador LED parpadeará una vez cada vez que se ingresa un dígito. Si el código es el correcto, el indicador LED parpadeará dos veces.

Nota
Si el indicador LED no parpadea dos veces, repita los pasos del 2 al 4 e intente ingresar el código de nuevo.

- 5 Apunte el control remoto al equipo y presione **Power**. El equipo se debería apagar. Si no lo hace, repita los pasos del 3 al 5, intentando cada código para su marca hasta que encuentre uno que funcione. Si no puede encontrar un código que funcione, refiérase a la sección "Buscando su código".
- 6 Repita los pasos del 1 al 5 para los otros equipos que desea controlar. Para referencia futura, escriba cada código que funciona en el espacio a continuación:

Código para AUX:

Código para CBL:

Código para CD:

Código para DVD:

Código para SAT:

Código para TNR:

Código para VCR:

- 7 Presione **SET** para guardar su código y salir de la configuración.

Buscando su código

Si su equipo no responde al control remoto después de probar todos los códigos listados para su marca, o si su marca no aparece en la lista, trate buscar su código:

- 1 Presione una vez el botón de un equipo.
- 2 Mantenga presionado **SET** (Configurar) hasta que el indicador LED rojo parpadee dos veces, luego suéltelo.
- 3 Ingrese **9-9-1**, luego el número de grupo del equipo (**0**= Cable, **1**= TV, **2**= VCR, **3**= Audio). El indicador LED parpadeará dos veces.
- 4 Apunte el control remoto al equipo y presione **Power**. El control remoto enviará los códigos infrarrojos desde su biblioteca al equipo seleccionado, comenzando por el código más popular primero. Si el equipo responde, vaya al paso 7.
- 5 Si el equipo no responde, presione **CH+**. El control remoto intentará con el siguiente código. Continúe hasta que el equipo responda.

Nota

Presione **CH-** para intentar un código anterior.

- 6 Para buscar otros códigos de equipo, repita los pasos del 1 al 5.
- 7 Presione **SET** para guardar su código y salir de la configuración.

Verificación de los códigos

Si ha configurado el control remoto usando el procedimiento en "Buscando su código" puede que necesite encontrar que código de cuatro dígitos está controlando su equipo.

Para averiguar que código está asignado a su reproductor de DVD:

- 1 Presione **DVD** una vez.
- 2 Mantenga presionado **SET** hasta que el indicador LED rojo parpadee dos veces, luego suelte el botón.
- 3 Ingrese **9-9-0**. El indicador LED parpadeará dos veces.
- 4 Para ver el código del primer dígito, presione **1**. Cuente las veces que parpadeará el indicador LED (por ejemplo, tres parpadeos = 3), y escriba el número en la lista de códigos apropiada en el paso 6 bajo "Programación de un equipo".

Nota

Si el código es un 0, el indicador LED no parpadeará.

- 5 Repita el paso 4 para los siguientes cuatro dígitos, usando 2 para el segundo dígito, 3 para el tercer dígito, 4 para el cuarto dígito, y 5 para el quinto dígito.
- 6 Para verificar los códigos de otros equipos, repita los pasos del 1 al 5, substituyendo el botón del equipo en vez de **DVD**.

Cambio del bloqueo de volumen

El control remoto viene en preconfigurado para permitir el control independiente de volumen de cada equipo seleccionado (Desbloqueo de volumen global). Sin embargo, se puede cambiar el ajuste de bloqueo de volumen a bloqueo de volumen global para que el volumen de un equipo controle el volumen en todos los otros modos. Después de eso, se puede realizar un desbloqueo de volumen individual en un equipo seleccionado para ajustar su control de volumen para una operación independiente o un desbloqueo de volumen global para remover todo el bloqueo de volumen.

Para bloquear el control de volumen a un modo (Bloqueo de volumen global):

- 1 Mantenga presionado **SET** hasta que el indicador LED rojo parpadee dos veces, luego suelte el botón.
- 2 Ingrese **9-9-3** y presione el botón de modo del equipo al que le quiere controlar el volumen (por ejemplo, **DVD**). El indicador LED parpadeará dos veces. Ahora cuando presione **VOL+**, **VOL-**, o **Mute**, el equipo seleccionado (por ejemplo, DVD) controlará el volumen sin importar cual sea el modo actual.

Para desbloquear todo el control de volumen (restaurar el desbloqueo global):

- 1 Mantenga presionado **SET** hasta que el indicador LED rojo parpadee dos veces, luego suelte el botón.
- 2 Ingrese **9-9-3** y presione **VOL+**. El indicador LED parpadeará cuatro veces. El volumen ahora se controla independientemente para todos los equipos programados.

Para desbloquear el control de volumen de un solo equipo:

- 1 Presione un botón de equipo (**DVD**, **CBL**, o **AUX**).
- 2 Mantenga presionado **SET** hasta que el indicador LED rojo parpadee dos veces, luego suelte el botón.
- 3 Ingrese **9-9-3** y presione **VOL-**. El indicador LED parpadeará cuatro veces. El volumen ahora se controla independientemente para los equipos seleccionados.

Localización y corrección de fallas

Problema	Solución
El indicador LED no parpadea cuando se presiona un botón.	Reemplace las pilas con nuevas.
El indicador LED parpadea cuando se presiona un botón, pero el equipo no responde	Asegúrese de que el control remoto está orientado hacia su equipo y que no está a más de 15 pies de distancia.

Problema	Solución
El indicador LED parpadeará extendidamente una vez.	Ha ocurrido un error de entrada (por ejemplo, el botón equivocado). Intente nuevamente la secuencia de entrada.
El control remoto no controla los equipos o los comandos no funcionan adecuadamente.	Intente todos los códigos listados para el equipo. Asegúrese de que el equipo funciona con un control remoto infrarrojo.

Cuidado

- Mantenga seco el control remoto. Si se moja, séquelo inmediatamente.
- Use y almacene la unidad sólo en ambientes con temperatura normal.
- Manipule el control remoto delicadamente y con cuidado. No lo deje caer.
- Limpie el control remoto con un paño húmedo para que luzca como nuevo.

Códigos del fabricante

Amplificadores de audio

Fabricante	Código
Bose	30674
GE	30078
JVC	30331
Marantz	30321
Nakamichi	30321
NEC	30264
Optimus	30395
Realistic	30395
Sansui	30321
Shure	30264
Sony	30689
Soundesign	30078
Victor	30331
Wards	30078
Yamaha	30354, 30133

Amplificadores de audio/sintonizadores

Fabricante	Código
ADC	30531
Aiwa	31405, 31243, 30121
Anam	31609, 31074
Audiotronic	31189
Bose	31229
Capetronic	30531
Carver	31189
Coby	31263
Denon	31360, 31142, 30904
Fonmix	31360
Glory Horse	31263
Harman/Kardon	30110
Hitachi	31273

Fabricante	Código
Inkel	30027
Integra	30135
JBL	30110
JVC	30074, 31263
Kenwood	31313, 31570, 30027
KLH	31428
Magnavox	31189, 31269, 30531
Marantz	31189, 31269, 30039
MCS	30039
Onkyo	30842, 30135
Optimus	31023, 30670, 30531, 31074
Panasonic	31518, 30039
Philips	31189, 31269
Pioneer	31023, 30150, 30014, 30630, 30531
Proscan	31254
Qisheng	31609
Quasar	30039
Radio Shack	31263
RCA	31023, 31609, 31254, 30531, 31074
Sharper Image	31263
Silsonic	30176
Sony	31258, 31759
Soundesign	30670
Stereophonics	31023
Sunfire	31313
Teac	31074, 31267
Technics	31308, 31518, 30039
Thorens	31189
Victor	30074
Wards	30014
Yamaha	30176, 31276, 31176

Convertidores de cable

Fabricante	Código
ABC	00003, 00008, 00014
Americast	00899
Bell & Howell	00014
Bell South	00899
Clearmaster	00883
ClearMax	00883
Coolmax	00883
Daeryung	01877, 00877, 00477, 00008
Digi	00637
Director	00476
Dumont	00637
Gehua	00476
General Instrument	00476, 00810, 00276, 00003, 00014
GoldStar	00144
Hamlin	00009, 00273

Fabricante	Código
Hitachi	00014
Jerrold	00476, 00810, 00276, 00003, 00012, 00014
KNC	00008
LG	00144
Memorex	00000
Motorola	00476, 00810, 00276, 01254, 01376
MultiVision	00012
Pace	01877, 00237
Panasonic	00000, 00008, 00107
Panther	00637
Paragon	00000
Philips	00317, 01305
Pioneer	01877, 00877, 00144, 00533
Pulsar	00000
Quasar	00000
Radio Shack	00883
Regal	00279, 00273
Runco	00000
Samsung	00000, 00144
Scientific Atlanta	01877, 00877, 00477, 00008
Sony	01006
Starcom	00003, 00014
Supercable	00276
Supermax	00883
Tocom	00012
Torx	00003
Toshiba	00000
Trans PX	00276
Tristar	00883
TS	00003
V2	00883
Viewmaster	00883
Vision	00883
Vortex View	00883
Zenith	00000, 00525, 00899

Fabricante	Código
Harman/Kardon	30157, 30173
Hitachi	30032
Integra	30101
JVC	30072
Kenwood	30826, 30626, 30028, 30037, 30036, 30190
Krell	30157
Linn	30157
Magnavox	30157
Marantz	30626, 30029, 30157
MCS	30029
Miro	30000
Mission	30157
MTC	30420
NSM	30157
Onkyo	30868, 30101
Optimus	31063, 30000, 30032, 30037, 30420, 30179, 31075, 30145
Panasonic	30029
Parasound	30420
Philips	30626, 30157
Pioneer	31063, 31062, 30032
Polk Audio	30157
Proton	30157
QED	30157
Quad	30157
Quasar	30029
Radio Shack	31075
RCA	31062, 30032, 30420, 30179, 30053
Realistic	30420, 30179
Rotel	30157, 30420
SAE	30157
Sansui	30157
Sanyo	30179
SAST	30157
Sharp	30861, 30037
Silsonic	30888, 30036
Sonic Frontiers	30157
Sony	30490, 30000, 30100
Soudeesign	30145
TAG McLaren	30157
Tascam	30420
Teac	30420
Technics	30029
Victor	30072
Wards	30157, 30053
Yamaha	30888, 30036
Zonda	30157

Reproductores de CD

Fabricante	Código
Aiwa	30157
Burmester	30420
California Audio Labs	30029
Carver	30157, 30179
Denon	30873
DKK	30000
DMX Electronics	30157
Dynamic Bass	30179
Fisher	30179
Garrard	30420
Genexxa	30032

Reproductores de DVD

Fabricante	Código
Aiwa	20641, 21912
Akai	20770
Allegro	20869
Apex Digital	20672, 20717, 20797, 21061, 20796, 21056, 21937, 20794, 21020, 21915
Blaupunkt	20717
Blue Parade	20571
Broksonic	20695
Changhong	20627, 21061
CineVision	20869
Coby	21086
Curtis Mathes	21087
CyberHome	21024, 21023, 21129, 20816, 21117
Daewoo	20833, 21172, 20869
Denon	20490
DVD2000	20521
Emerson	20591, 20675
Enterprise	20591
Fisher	21919
Funai	20675
Gateway	21158, 21073
GE	20522, 20717
Go Video	20744, 20833, 21099, 20783, 21075, 20869, 21730
Greenhill	20717
Harman/Kardon	20582, 20702
Hitachi	20573, 20664, 21919
Hiteker	20672
Initial	20717
Integra	20627, 21924
JBL	20702
JVC	20558, 20623, 20867
Kenwood	20490, 20534
KLH	20717, 21020, 21149
Koss	20651, 21980
Lasonic	20798
LG	20591, 20869, 20801
Liquid Video	21980
Lite-On	21158, 21058
Loewe	20511
Magnavox	20503, 20539, 21976, 21914, 20675
Marantz	20539
Memorex	20695
Microsoft	20522
Mintek	20717
Mitsubishi	21521, 20521
Nesa	20717
Norcent	210003
Onkyo	20503, 20627, 21924, 20792

Fabricante	Código
Oritron	20651, 21980
Panasonic	20490, 21762, 21990
Philips	20503, 20539, 20646, 21914
Pioneer	20525, 20571
Polaroid	21086, 21061
Polk Audio	20539
Portland	20770
Proscan	20522
Qwestar	20651
RCA	20522, 20571, 20717, 20822
Rio	20869
Rotel	20623
Sampo	20752, 20698
Samsung	20490, 20573, 21932, 21075, 20820
Sansui	20695
Sanyo	20695
Sharp	20630, 20752
Sharper Image	21117
Sherwood	20770
Shinco	20717
Shinsonic	20533
Sonic Blue	20869, 21099
Sony	20533, 20864, 21033, 21904, 21903
SVA	20717
Sylvania	20675
Symphonic	20675
Teac	20717, 21984, 20809
Technics	20490
Theta Digital	20571
Toshiba	20503, 20695
Urban Concepts	20503
Xbox	20522
Yamaha	20490, 20539, 20545
Zenith	20503, 20591, 20869

Receptores de satélite

Fabricante	Código
AlphaStar	00772
Chaparral	00216
Crossdigital	01109
DirecTV	00392, 00566, 00639, 01142, 00247, 00749, 01749, 00724, 00819, 01856, 01076, 01109, 00099, 01392, 01640, 01442, 01414, 01108
Dish Network System	01005, 00775, 01505
Dishpro	01005, 00775, 01505
Echostar	01005, 00775, 01505
Expressvu	00775
GE	00566
General Instrument	00869

Fabricante	Código
GOI	00775
Goodmans	01246
Hisense	01535
Hitachi	00819, 00222, 01250
HTS	00775
Hughes Network Systems	01142, 00749, 01749, 01442
I-Lo	01535
JVC	00775
LG	01414, 01226
Magnavox	00724, 00722
Memorex	00724
Mitsubishi	00749
Motorola	00869
NEC	01270
Next Level	00869
Panasonic	00247, 00701
Paysat	00724
Philips	01142, 00749, 01749, 00724, 01076, 00722, 00099, 01442
Proscan	00392, 00566
Proton	01535
Radio Shack	00869
RCA	00392, 00566, 00855, 00143, 01392
Samsung	01276, 01109, 01108
Sanyo	01219
SKY	00856
Sony	00639, 01640
Star Choice	00869
Tivo	01142, 01442
Toshiba	00749, 01749, 00790, 01285
UltimateTV	01640, 01392
Uniden	00724, 00722
US Digital	01535
USDTV	01535
Voom	00869
Zenith	00856, 01856

Fabricante	Código
Audiovox	20037, 20278
Beaumarck	20240
Bell & Howell	20104
Broksonic	20184, 20121, 20209, 20002, 20479
Calix	20037
Canon	20035
Carver	20081
CCE	20072, 20278
Changhong	20048, 20081
Citizen	20037, 20278
Colt	20072
Craig	20037, 20047, 20240, 20072
Curtis Mathes	20060, 20035, 20162
Cybernex	20240
CyberPower	21972
Daewoo	20045, 20104, 20278
Dell	21972
Denon	20042
DirectTV	20739
Durabrand	20039, 20038
Electrohome	20037
Electroponic	20037
Emerex	20032
Emerson	20035, 20037, 20184, 20240, 20045, 20121, 20043, 20209, 20002, 20278, 20479
Fisher	20047, 20104
Fuji	20035, 20033
Fujitsu	20045
Gateway	21972
GE	20060, 20035, 20240
General	20045
Go Video	20432
GoldStar	20037, 20209, 20038, 20225
Haojie	20240
Harman/Kardon	20081, 20038
Harwood	20072
Hewlett Packard	21972
HI-Q	20047
Hitachi	20037, 20042, 20055
Howard Computers	21972
HP	21972
Hughes Network Systems	20042, 20739
iBUYPOWER	21972
JVC	20034, 20067
KEC	20037, 20278
Kenwood	20067, 20038
KLH	200072
Kodak	20035, 20037
Kolin	20043

VCRs

Fabricante	Código
ABS	21972
Admiral	20048, 20209
Aiko	20278
Aiwa	20037, 20479
Alienware	21972
America Action	20278
American High	20035
Amoisonic	20479
Anam	20162, 20037, 20240, 20278
Anam National	20162
Asha	20240

Fabricante	Código
LG	20037, 20045, 20042, 20209, 20038
Logik	20072
LXI	20037
Magnavox	20035, 20039, 20081
Magnin	20240
Marantz	20035, 20081
Marta	20037
Matsushita	20035, 20162
Media Center PC	21972
MEI	20035
Memorex	20035, 20162, 20037, 20048, 20039, 20047, 20240, 20104, 20209, 20479
MGA	20240, 20043
MGN Technology	20240
Microsoft	21972
Mind	21972
Minolta	20042
Mitsubishi	20067, 20043
Motorola	20035, 20048
MTC	20240
Multitech	20072
NEC	20035, 20037, 20048, 20104, 20067, 20038
Newave	20037
Nikko	20037
Noblex	20240
Northgate	201972
Olympus	20035
Optimus	21062, 20162, 20037, 20048, 20104, 20432
Orion	20184, 20209, 20002, 20479
Panasonic	21062, 20035, 20162, 20616, 20225
Penney	20035, 20037, 20240, 20042, 20038
Pentax	20042
Philco	20035, 20479
Philips	20035, 20081, 20739, 20618
Pilot	20037
Pioneer	20042, 20067
Polk Audio	20081
Profitronic	20240
Proscan	20060
Protec	20072
Pulsar	20039
Qisheng	20060
Quasar	20035, 20162
Radix	20037
Randex	20037
RCA	20060, 20036, 20240, 20042, 20880
Realistic	20035, 20037, 20048, 20047, 20104
ReplayTV	20616
Runco	20039

Fabricante	Código
Sampo	20037, 20048
Samsung	20240, 20045, 20432'
Sanky	20048, 20039
Sansui	20067, 20209, 20479
Sanyo	20047, 20240, 20104
Scott	20184, 20045, 20121, 20043
Sears	20035, 20037, 20047, 20042, 20104
Sharp	20048, 20209
Shintom	20072
Shogun	20240
Singer	20072
Sonic Blue	20616
Sony	20035, 20032, 20033, 20636, 21972
STS	2--42
Sylvania	20035, 20081, 20043
Systemax	21972
Tagar Systems	21972
Tashiko	20037
Tatung	20045, 20067
Technics	20035, 20162
Teco	20035, 20037, 20048, 20038
Teknika	20035, 20037
Tivo	20636, 20618, 21503, 20739
TMK	29240
Toshiba	20045, 20042, 20067, 20043, 21503, 21008, 21972
Totevision	20037, 20240
Touch	21972
Unitech	20240
Vector	20045
Vector Research	20038
Victor	20067
Video Concepts	20045
Videomagic	20037
Videosonic	20240
Viewsonic	21972
Wards	20060, 20035, 20048, 20047, 20081, 20240, 20042, 20072
White Westinghouse	20209, 20072
XR-1000	20035, 200072
Yamaha	20038
Zenith	20039, 20033, 20209, 20479
ZT Group	21972

Avisos legales

FCC Parte 15

Este dispositivo satisface la parte 15 del reglamento FCC. La operación de este producto está sujeta a las dos condiciones siguientes: (1) Este dispositivo no puede causar interferencia dañina, y (2) este dispositivo debe aceptar cualquier interferencia recibida incluyendo interferencias que puedan causar una operación no deseada.

Este equipo ha sido sometido a prueba y se ha determinado que satisface los límites establecidos para ser clasificado como dispositivo digital de la Clase B de acuerdo con la Parte 15 del reglamento FCC. Estos límites están diseñados para proporcionar una protección razonable contra interferencias dañinas en un ambiente residencial. Este equipo genera, usa y puede emitir energía de radiofrecuencia, y si no se instala y usa de acuerdo con las instrucciones, puede causar interferencias perjudiciales a las comunicaciones de radio. Sin embargo, no se garantiza que no ocurrirá interferencia en una instalación particular. Si este equipo causa interferencias perjudiciales en la recepción de la señal de radio o televisión, lo cual puede comprobarse encendiendo y apagando el reproductor alternativamente, se recomienda al usuario corregir la interferencia mediante uno de los siguientes procedimientos:

- Cambie la orientación o la ubicación de la antena receptora.
- Aumente la distancia entre el equipo y el receptor.
- Conecte el equipo a un tomacorriente de un circuito distinto de aquel al que está conectado el receptor.
- Solicite consejo al distribuidor o a un técnico calificado para obtener ayuda.

Advertencia de la FCC

Cualquier cambio o modificación que no esté aprobado expresamente por la parte responsable por el cumplimiento con el reglamento de FCC puede anular la autoridad del usuario para operar el equipo.

Certificación de seguridad de DHHS y FDA

Este reproductor está hecho y probado para cumplir con los estándares de seguridad de los requisitos del FCC y con el rendimiento de seguridad del Departamento Estadounidense de Salud y Servicios Humanos, y también con los estándares de rendimiento de radiación del FDA 21 CFR, subcapítulo J.

Declaración del ICES-003 de Canadá

Este aparato digital de Clase B cumple con el ICES-003 canadiense.

Declaración RSS 310

Para reducir el potencial de interferencia de radio a otros usuarios, el tipo de antena y su ganancia deben ser elegidos de tal forma que la potencia radiada equivalente (EIRP) no sea más que la permitida para una comunicación exitosa.

Derechos de reproducción

© 2007 Insignia. Insignia y el logotipo de Insignia son marcas de comercio de Best Buy Enterprise Services, Inc. Otras marcas y nombres de productos son marcas comerciales o marcas registradas de sus dueños respectivos. Las especificaciones y características están sujetas a cambio sin aviso previo u obligación.

Para reparación y soporte llamar al (877) 467-4289.

Garantía

Garantía limitada de un año

Insignia Products ("Insignia") le garantiza a usted, el comprador original de este nuevo **NS-LCD32** ("Producto"), que éste se encontrará libre de defectos de material o de mano de obra en su fabricación original por un periodo de un (1) año a partir de la fecha de compra del Producto ("Período de Garantía"). Este Producto debe ser comprado en un distribuidor autorizado de productos Insignia y empaçado con esta declaración de garantía. Esta garantía no cubre Productos reacondicionados. Si notifica a Insignia durante el Período de Garantía sobre un defecto cubierto por esta garantía que requiere reparación, los términos de esta garantía se aplican.

¿Cuánto dura la garantía?

El Período de Garantía dura por 1 año (365 días) a partir de la fecha en que compró el Producto. La fecha de compra se encuentra impresa en el recibo que recibió con el Producto.

¿Qué es lo que cubre esta garantía?

Durante el Período de Garantía, si un centro de reparación autorizado de Insignia concluye que la fabricación original del material o la mano de obra del Producto se encuentran defectuosos Insignia (cómo su opción exclusiva): (1) reparará el Producto con repuestos nuevos o reacondicionados; o (2) reemplazará el Producto con uno nuevo o con uno reacondicionado con repuestos equivalentes. Los Productos y repuestos reemplazados bajo esta garantía se volverán propiedad de Insignia y no se le regresarán a usted. Si se requiere la reparación de Productos o partes después de que se vence el Período de Garantía, usted deberá pagar todos los costos de mano de obra y de repuestos. Esta garantía estará vigente con tal que usted sea el dueño de su producto Insignia durante el periodo de garantía. El alcance de la garantía se termina si usted vende o transfiere el producto.

¿Cómo se obtiene la reparación de garantía?

Si ha comprado el Producto en una tienda de ventas, lleve su recibo original y el Producto a la tienda en donde lo compró. Asegúrese de que vuelva a colocar el Producto en su empaque original o en un empaque que provea la misma protección que el original. Si compró el Producto en un sitio Web, envíe por correo su recibo original y el Producto a la dirección postal listada en el sitio Web. Asegúrese de colocar el Producto en su empaque original o en un empaque que provea la misma protección que el original.

¿En dónde es válida la garantía?

Esta garantía sólo es válida al comprador original del producto en los Estados Unidos y en Canadá.

¿Qué es lo que no cubre la garantía?

Esta garantía no cubre:

- Capacitación del cliente
- Instalación
- Ajuste de configuración
- Daños cosméticos
- Daños debido a actos de la naturaleza, tal cómo rayos
- Accidentes
- Mal uso
- Abuso
- Negligencia
- Uso comercial
- Modificación de alguna parte del Producto, incluyendo la antena

Esta garantía tampoco cubre:

- Daño debido al uso o mantenimiento incorrecto
- La conexión a una fuente de voltaje incorrecta
- El intento de reparación por alguien que no sea una compañía autorizada por Insignia para reparar el Producto
- Productos vendidos tal cual (en el estado en que se encuentran) o con todas sus fallas
- Productos consumibles, tal cómo fusibles o baterías
- Productos en los cuales el número de serie asignado en la fábrica ha sido alterado o removido.

EL REEMPLAZO DE REPARACIÓN SEGÚN PROVISTO BAJO ESTA GARANTÍA ES SU ÚNICO RECURSO. INSIGNIA NO SERÁ RESPONSABLE POR DAÑOS INCIDENTALES O CONSECUENTES DEBIDO AL INCUMPLIMIENTO DE CUALQUIER GARANTÍA EXPRESA O IMPLÍCITA RELACIONADA CON ESTE PRODUCTO, INCLUYENDO PERO SIN LIMITARSE A LA PÉRDIDA DE INFORMACIÓN, LA PÉRDIDA DE NEGOCIOS O DE GANANCIAS. INSIGNIA PRODUCTS NO HACE NINGUNA OTRA GARANTÍA EXPRESA E IMPLÍCITA RELACIONADA A ESTE PRODUCTO, INCLUYENDO PERO SIN LIMITARSE A, CUALQUIER GARANTÍA IMPLÍCITA DE O CONDICIONES DE COMERCIALIZACIÓN O IDONEIDAD PARA UN USO PARTICULAR, ESTÁN LIMITADAS EN DURACIÓN AL PERÍODO DE GARANTÍA DECLARADO ANTERIORMENTE Y NINGUNA GARANTÍA YA SEA EXPRESA O IMPLÍCITA SE APLICARÁ DESPUÉS DEL PERÍODO DE GARANTÍA. ALGUNOS ESTADOS, PROVINCIAS Y JURISDICCIONES NO PERMITEN RESTRICCIONES EN CUANTO A LA DURACIÓN DE UNA GARANTÍA IMPLÍCITA, ASÍ QUE LA RESTRICCIÓN ANTERIOR PUEDE NO APLICARSE EN SU CASO. ESTA GARANTÍA LE DA DERECHOS LEGALES ESPECÍFICOS, Y USTED PUEDE POSEER OTROS DERECHOS QUE VARIAN DE ESTADO A ESTADO, O DE PROVINCIA A PROVINCIA.



Distributed by Insignia™ Products
Distribué par Insignia™ Products
Distribuido por Insignia™ Products

7601 Penn Avenue South
Richfield, MN USA 55423-3645
www.Insignia-Products.com

R1

© 2007 Insignia™ Products
All rights reserved. All other products and brand names are trademarks of their respective owners.

© 2007 produits Insignia™
Tous droits réservés. Tous les autres produits ou noms de marques sont des marques de commerce qui appartiennent à leurs propriétaires respectifs.

© 2007 productos Insignia™
Todos los derechos reservados. Todos los demás productos y marcas son marcas comerciales de sus respectivos dueños.

Free Manuals Download Website

<http://myh66.com>

<http://usermanuals.us>

<http://www.somanuals.com>

<http://www.4manuals.cc>

<http://www.manual-lib.com>

<http://www.404manual.com>

<http://www.luxmanual.com>

<http://aubethermostatmanual.com>

Golf course search by state

<http://golfingnear.com>

Email search by domain

<http://emailbydomain.com>

Auto manuals search

<http://auto.somanuals.com>

TV manuals search

<http://tv.somanuals.com>