

User Guide | Guide de l'utilisateur

**INSIGNIA<sup>®</sup>**

20" Round Tube TV | Téléviseur à tube rond de 20 po

**NS-R20C**



# Insignia NS-R20C Round Tube TV

## Safety information

### Contents

Introduction	1
Safety information	1
Features	2
Front	2
Back	3
Remote	3
Setting up your TV	3
Installing remote control batteries	3
Connecting an outside antenna or cable TV	4
Connecting a standard video device	4
Connecting an S-Video device	5
Using your TV	5
Turning your TV on and off	5
Selecting the TV signal source	5
Memorizing channels	5
Deleting a memorized channel	5
Changing channels	5
Adjusting the picture	5
Selecting the picture mode	6
Adjusting the volume	6
Adjusting the sound	6
Selecting the sound mode	6
Setting the sleep timer	6
Selecting the closed caption mode	6
Selecting the OSD language	6
Setting up parental controls	6
Using the on-screen display (OSD)	7
OSD menus	7
Maintaining	8
Troubleshooting	8
Specifications	8
Legal notices	9
90-Day Limited Warranty	11
<b>Français</b>	<b>13</b>

### Introduction

Congratulations on your purchase of a high-quality Insignia product. Your NS-R20C represents the state of the art in television design and is designed for reliable and trouble-free performance.



#### Warning

To reduce the risk of electric shock, do not remove the cover or back. No user serviceable parts inside. Refer servicing to qualified service personnel.

To reduce the risk of fire or electric shock, do not expose your TV to rain or moisture.

#### Caution

To prevent electric shock, match the wide blade on the power cord plug to the wide slot on an electric outlet. If the plug does not fit, consult a licensed electrician to replace the obsolete outlet. Do not modify the power cord plug, or you will defeat this safety feature.



This symbol indicates that dangerous voltage constituting a risk of electric shock is present within your TV. This label is located on the back of your TV.



This symbol indicates that there are important operating and maintenance instructions in the literature accompanying your TV.

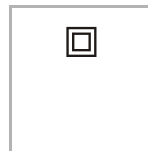

This symbol indicates that this product incorporates double insulation between hazardous mains voltage and user accessible parts. When servicing, use only identical replacement parts.

### Important safety instructions

- 1 Read these instructions.
- 2 Keep these instructions.
- 3 Heed all warnings.
- 4 Follow all instructions.
- 5 Do not use this apparatus near water.
- 6 Clean only with a dry cloth.
- 7 Do not block any ventilation openings. Install in accordance with the manufacturer's instructions.
- 8 Do not install near any heat sources such as radiators, heat registers, stoves, or other apparatus (including amplifiers) that produce heat.
- 9 Do not defeat the safety purpose of the polarized or grounding-type plug. A polarized plug has two blades with one wider than the other. A grounding type plug has two blades and a third grounding prong. The wide blade or the third prong is provided for your safety. If the provided plug does not fit into your outlet, consult an electrician for replacement of the obsolete outlet.

- 10 Protect the power cord from being walked on or pinched particularly at plugs, convenience receptacles, and the point where they exit from the apparatus.
- 11 Only use attachments or accessories specified by the manufacturer.
- 12 Use only with a cart, stand, tripod, bracket, or table specified by the manufacturer.
- 13 Unplug this apparatus during lightning storms or when unused for long periods of time.
- 14 Refer all servicing to qualified service personnel.  
 Servicing is required when the apparatus has been damaged in any way, such as the power-supply cord or plug is damaged, liquid has been spilled or objects have fallen into the apparatus, the apparatus has been exposed to rain or moisture, does not operate normally, or has been dropped.
- 15 If an outside antenna or cable system is connected to your TV, make sure that the antenna or cable system is grounded to provide some protection against voltage surges and built-up static charges. Article 810 of the National Electrical Code, ANSI/NFPA No. 70, provides information with respect to correct grounding of the mast and supporting structure, grounding of the lead-in wire to an antenna discharge unit, size of grounding conductors, location of the antenna-discharge unit, connection to grounding electrodes, and requirements for the grounding electrode.



**Features**

**Front**

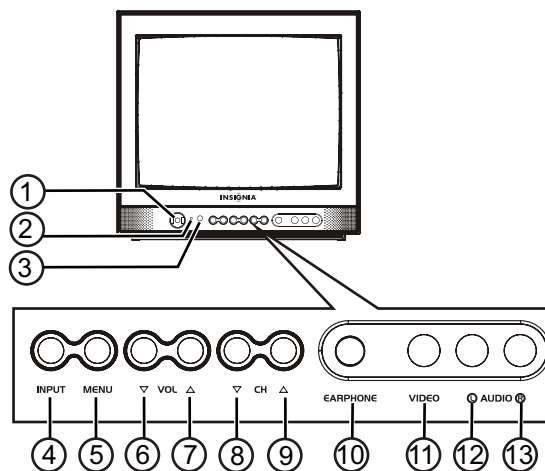

No.	Component	Description
1	Power button	Press to turn your TV on or off.
2	Power indicator	Turns red when your TV is in Standby mode.
3	Remote control sensor	Receives signals from the remote control. Do not block.
4	INPUT	Press to select the video input source.
5	MENU	Press to open the on-screen display (OSD).
6	VOL ▽	Press to decrease the volume.
7	VOL ▲	Press to increase the volume.
8	CH ▽	Press to change to a lower channel number.
9	CH ▲	Press to change to a higher channel number.
10	EARPHONE	Plug a set of headphones into this jack.
11	VIDEO	Plug a video cable into this jack and into the VIDEO OUT jack on an external device.
12	AUDIO L	Plug the left audio cable into this jack and into the left AUDIO OUT jack on an external device.
13	AUDIO R	Plug the right audio cable into this jack and into the right AUDIO OUT jack on an external device.

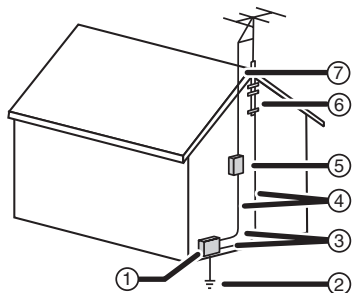

1	Electric service equipment
2	Power service grounding electrode system
3	Ground clamps
4	Grounding conductors
5	Antenna discharge unit
6	Grounding clamp
7	Antenna lead-in wire

**Back**

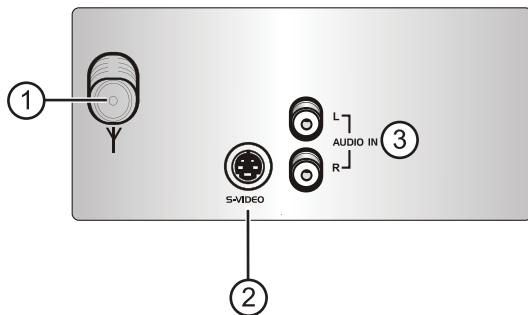

No.	Jack	Description
1	Antenna	Plug an outside antenna into this jack.
2	S-VIDEO	Plug an S-Video cable into this jack and into the jack on an S-Video device.
3	AUDIO IN R/L	Plug the left and right audio cables into these jacks and into the left and right AUDIO OUT jacks on an external device.

**Remote**

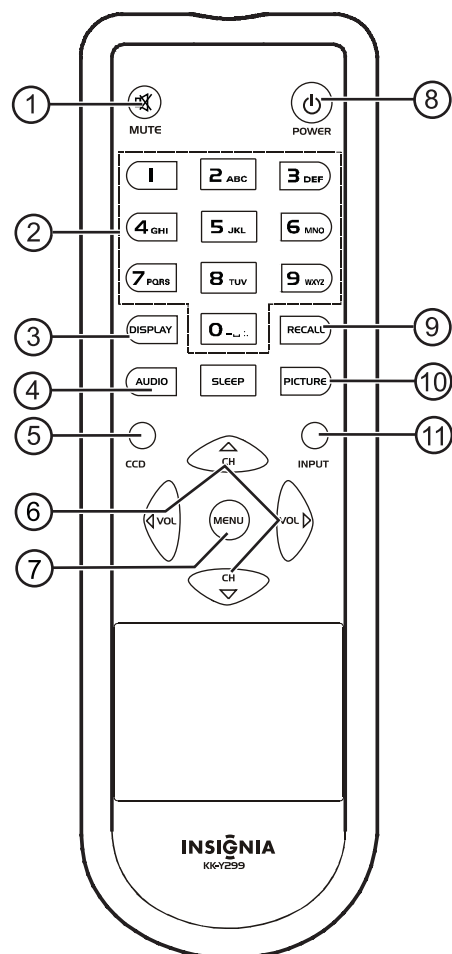

No.	Button	Description
1	MUTE	Press to mute the sound. Press again to restore the sound.

No.	Button	Description
2	Number buttons	Press to change the channel. To enter a two-digit channel number, press the two buttons within 1.5 seconds of each other. For example, to select channel 12, press 1 then press 2. The channel changes in about 1.5 seconds. If you press 0 before you press 1, the channel changes immediately.
3	DISPLAY	Press to display channel information.
4	AUDIO	Press to select the sound mode. You can select STANDARD, NEWS, MUSIC, or MEMORY. You can set up your own sound mode settings and save them under the MEMORY mode.
5	CCD	Press to turn closed captioning on or off.
6	CH $\triangle$ , CH $\nabla$ , VOL $\triangleright$ , VOL $\triangleleft$	Press the channel buttons to change channels. Press the volume buttons to increase or decrease the volume.
7	MENU	Press to open the on-screen display (OSD).
8	POWER	Press to turn your TV on or off. If your TV is in standby (power saving) mode, press to exit standby mode.
9	RECALL	Press to go to the previous channel you were watching.
10	PICTURE	Press to select the picture mode. You can select STANDARD, DYNAMIC, MILD, or MEMORY. You can set up your own audio mode settings and save them under the MEMORY mode.
11	INPUT	Press to select the video input source.

**Setting up your TV**

**Installing remote control batteries**

**To install remote control batteries:**

- 1 Remove the battery cover.
- 2 Insert two AAA batteries into the battery compartment. Make sure that the + and - symbols on the battery match the + and - symbols inside the battery compartment.
- 3 Replace the battery cover.

**Warning**  
Do not throw batteries into fire. Dispose of used batteries as hazardous waste.

**Caution**  
Do not drop or disassemble the remote control. Do not get the remote control wet.

**Caution**  
When the remote control will not be used for a long period of time or when the batteries are word out, remove the batteries to prevent leakage.

### Connecting an outside antenna or cable TV

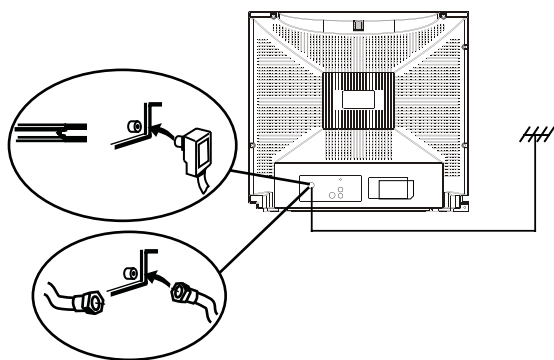

**To connect an antenna or cable TV:**

- 1 Plug a 75-ohm cable into the antenna jack on the back of your TV.
- 2 Plug the other end of the cable into a cable TV or outside antenna source.

**Note**  
If you use a 300-ohm flat cable, you need to connect a 300-to-75-ohm converter to the flat cable, then connect the converter to the antenna jack on the back of your TV.  
We recommend using a 75-ohm cable to reduce interference caused by radio waves.

### Connecting a standard video device

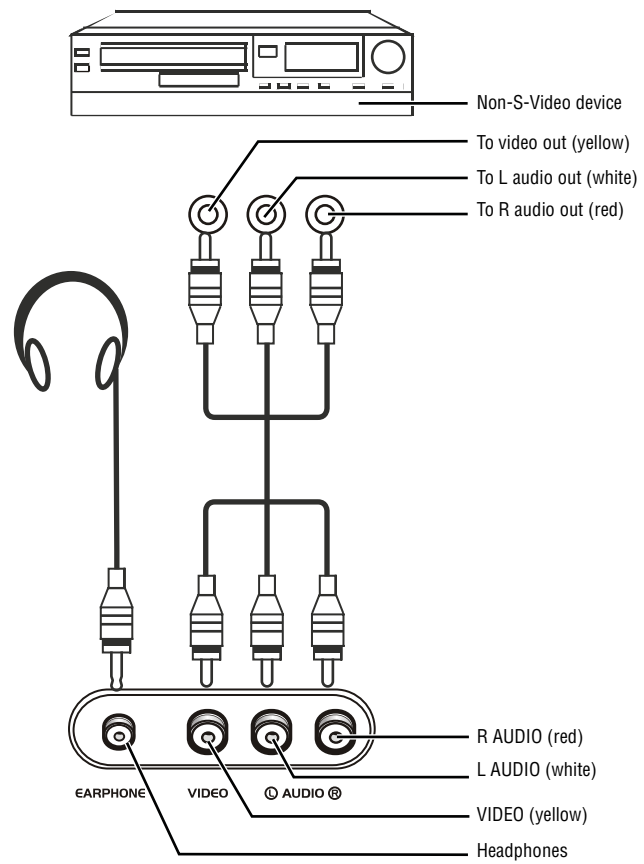

**To connect a standard video device:**

- 1 Plug a video cable into the **VIDEO** jack on the front of your TV, then plug the other end of the video cable into the **VIDEO OUT** jack on the video device.
- 2 Plug the left and right audio cables into the **AUDIO L** and **AUDIO R** jacks on the front of your TV, then plug the other ends into the left and right **AUDIO OUT** jacks on the device.

### Connecting an S-Video device

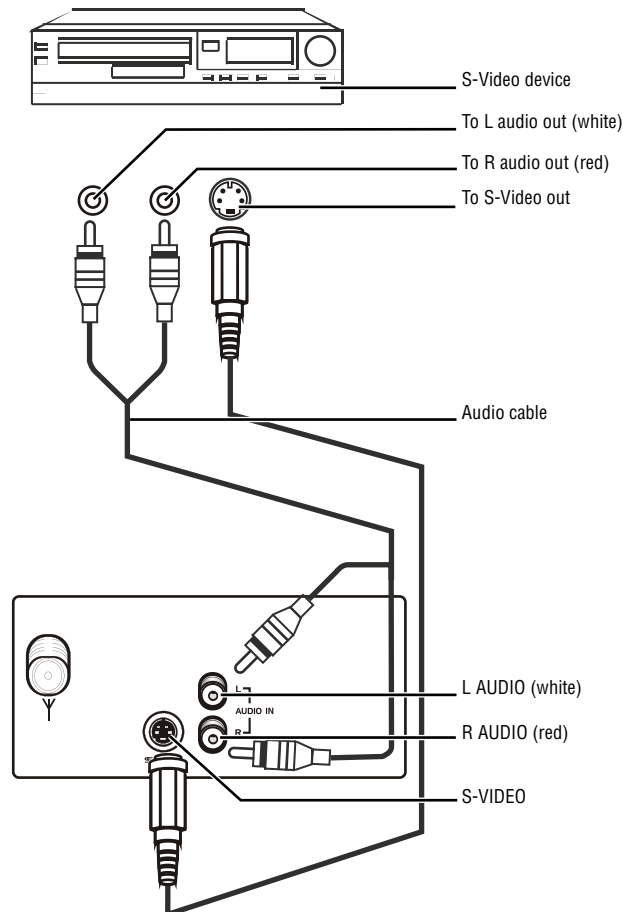

#### To connect an S-Video device:

- 1 Plug an S-Video cable into the **S-VIDEO** jack on the back of your TV, then plug the other end of the cable into the **S-VIDEO OUT** jack on the S-Video device.
- 2 Plug the left and right audio cables into the **AUDIO L** and **AUDIO R** jacks on the back of your TV, then plug the other ends into the left and right **AUDIO OUT** jacks on the device.

## Using your TV

### Turning your TV on and off

#### To turn your TV on and off:

- 1 Plug the power cord into a power outlet.
- 2 Press **POWER**.

#### Note

The power indicator turns off when your TV is active.  
The power indicator turns red when your TV is in standby mode.  
If your TV has a blue screen or a screen saver displayed, your TV goes into standby mode after five minutes.

### Selecting the TV signal source

#### To select the TV signal source:

- 1 Press **MENU**. The on-screen display (OSD) opens.
- 2 Press **MENU** one or more times to highlight **Tuning**.

- 3 Press **CH**  $\triangle$  or **CH**  $\nabla$  to highlight **SOURCE**.
- 4 Press **VOL**  $\triangleleft$  or **VOL**  $\triangleright$  on the remote control or **VOL**  $\triangle$  or **VOL**  $\nabla$  on the front of your TV to select **AIR** (outside antenna) or **CABLE** (cable TV).

### Memorizing channels

When you memorize channels, your TV scans for available channels in your viewing area and stores the channel information in memory.

#### To memorize channels:

- 1 Press **MENU**. The on-screen display (OSD) opens.
- 2 Press **MENU** one or more times to highlight **Tuning**.
- 3 Press **CH**  $\triangle$  or **CH**  $\nabla$  to highlight **AUTO SEARCH**.
- 4 Press **VOL**  $\triangleleft$  or **VOL**  $\triangleright$  on the remote control or **VOL**  $\triangle$  or **VOL**  $\nabla$  on the front of your TV to start scanning for channels. This process may take several minutes.
- 5 If you want to stop scanning, press **MENU**.

### Deleting a memorized channel

If you to skip a channel when you use a channel buttons, you can delete the channel from memory.

#### To delete a memorized channel:

- 1 Tune to the channel you want to delete.
- 2 Press **MENU**. The on-screen display (OSD) opens.
- 3 Press **MENU** one or more times to highlight **Tuning**.
- 4 Press **CH**  $\triangle$  or **CH**  $\nabla$  to highlight **DELETE CH**.
- 5 Press **VOL**  $\triangleleft$  or **VOL**  $\triangleright$  on the remote control or **VOL**  $\triangle$  or **VOL**  $\nabla$  on the front of your TV to select **YES**.

### Changing channels

#### To change channels:

- Press **CH**  $\triangle$  or **CH**  $\nabla$ .
- Or, press the number buttons to enter the channel number. For example, to select channel 12, press **1** then press **2**. The channel changes in about 1.5 seconds. If you press **0** before you press **1**, the channel changes immediately.

### Adjusting the picture

#### To adjust the picture:

- 1 Press **MENU**. The on-screen display (OSD) opens.
- 2 Press **MENU** one or more times to highlight **Picture**.
- 3 Press **CH**  $\triangle$  or **CH**  $\nabla$  to highlight the option you want to adjust. You can select **BRIGHTNESS**, **CONTRAST**, **COLOR**, **SHARPNESS**, **TINT**, or **COLOR TEMP**.

- 4 Press **VOL** ◀ or **VOL** ▶ on the remote control or **VOL** ▲ or **VOL** ▼ on the front of your TV to adjust the option.

## Selecting the picture mode

### To select the picture mode:

- Press **PICTURE** one or more times to select the picture mode you want. You can select **STANDARD**, **DYNAMIC**, **MILD**, or **MEMORY**. You can set up your own audio mode settings and save them under the **MEMORY** mode.

## Adjusting the volume

### To adjust the volume:

- Press **VOL** ◀ or **VOL** ▶ on the remote control or **VOL** ▲ or **VOL** ▼ on the front of your TV.

## Adjusting the sound

### To adjust the sound:

- 1 Press **MENU**. The on-screen display (OSD) opens.
- 2 Press **MENU** one or more times to highlight **Sound**.
- 3 Press **CH** ▲ or **CH** ▼ to highlight the option you want to adjust. You can select **VOLUME**, **TREBLE**, **BASS**, **BALANCE**, **SURROUND**, or **STEREO**.
- 4 Press **VOL** ◀ or **VOL** ▶ on the remote control or **VOL** ▲ or **VOL** ▼ on the front of your TV to adjust the option.

## Selecting the sound mode

### To select the sound mode:

- Press **AUDIO** one or more times to select the sound mode. You can select **STANDARD**, **NEWS**, **MUSIC**, or **MEMORY**. You can set up your own sound mode settings and save them under the **MEMORY** mode.

## Setting the sleep timer

### To set the sleep timer:

- Press **SLEEP** one or more times to select the amount of time you want your TV to wait before it automatically turns off. You can select **30**, **60**, **90**, or **120** minutes.

## Selecting the closed caption mode

### To select the closed caption mode:

- 1 Press **MENU**. The on-screen display (OSD) opens.
- 2 Press **MENU** one or more times to highlight **Function**.
- 3 Press **CH** ▲ or **CH** ▼ to highlight the **CCD**.
- 4 Press **VOL** ◀ or **VOL** ▶ on the remote control or **VOL** ▲ or **VOL** ▼ on the front of your TV to select a closed caption mode. You can select:
  - **OFF**—Turns off closed captions.
  - **CC1**—Displays captions in the primary language for a TV program.

- **CC2**—Displays captions in a secondary language for a TV program.
- **CC3**—Displays information provided by the broadcaster.
- **CC4**—Displays information provided by the broadcaster.
- **T1**—Displays information such as a program guide. This option covers a large portion of the screen.
- **T2**—Display information provided by the broadcaster. This option covers a large portion of the screen.
- **T3**—Display information provided by the broadcaster. This option covers a large portion of the screen.
- **T4**—Display information provided by the broadcaster. This option covers a large portion of the screen.

## Selecting the OSD language

### To select the OSD language:

- 1 Press **MENU**. The on-screen display (OSD) opens.
- 2 Press **MENU** one or more times to highlight **Function**.
- 3 Press **CH** ▲ or **CH** ▼ to highlight **LANGUAGE**.
- 4 Press **VOL** ◀ or **VOL** ▶ on the remote control or **VOL** ▲ or **VOL** ▼ on the front of your TV to select a language. You can select **ENGLISH**, **FRENCH**, or **SPANISH**.

## Setting up parental controls

### To set up parental controls:

- 1 Press **MENU**. The on-screen display (OSD) opens.
- 2 Press **MENU** one or more times to highlight **Function**.
- 3 Press **CH** ▲ or **CH** ▼ to highlight **V-CHIP**.
- 4 Press **VOL** ▶ on the remote control or **VOL** ▲ on the front of your TV.
- 5 Press the number buttons to enter the password. The default password is 0358.
- 6 Press **CH** ▲ or **CH** ▼ to select **MPAA**, then press **VOL** ◀ or **VOL** ▶ on the remote control to select the MPAA rating you want to block. The rating you select and all higher ratings are blocked. You can select:
  - **N/R**—Not rated.
  - **G**—General. Appropriate for all children.
  - **PG**—Parental guidance suggested.
  - **PG-13**—Content may not be appropriate for children under 13.
  - **R**—Restricted. Content may not be appropriate for children under 17 without parental guidance.
  - **NC-17**—Content is not appropriate for children under 16.
  - **X**—Adults only.
- 7 Press **CH** ▲ or **CH** ▼ to select **TVPG SETTING**, then press **VOL** ◀ or **VOL** ▶ on the remote control to open the **TVPG SETTING** sub-menu.



- 8 Press **CH**  $\triangle$  or **CH**  $\nabla$  to select the rating you want to block. The rating you select and all higher ratings are blocked. You can select:
  - **TV-Y**—All children.
  - **TV-Y7**—Children 7 and over.
  - **TV-G**—General audiences.
  - **TV-PG**—Parental guidance suggested.
  - **TV-14**—Parental guidance strongly suggested.
  - **TV-MA**—Mature audiences.
- 9 Press **CH**  $\triangle$  or **CH**  $\nabla$  to select **CONTENT**, then press **VOL**  $\triangleleft$  or **VOL**  $\triangleright$  on the remote control to block TV programs with certain types of content. (CONTENT items are only available when CONTENT is turned on). You can select:
  - **D**—Sexually explicit dialog.
  - **FV**—Fantasy violence.
  - **L**—Adult language.
  - **S**—Sexual situations
  - **V**—Violence.

**Tip**  
To return to a previous menu, select  $\curvearrowright$

**Using the on-screen display (OSD)**

Your TV has an OSD that lets you adjust setting for your TV.

**To use the OSD:**

- 1 Press **MENU**. The OSD opens.
- 2 Press **MENU** one or more times to select an OSD menu.
- 3 Press **CH**  $\triangle$  or **CH**  $\nabla$  to select a menu option.
- 4 Press **VOL**  $\triangleleft$  or **VOL**  $\triangleright$  on the remote control or **VOL**  $\triangle$  or **VOL**  $\nabla$  on the front of your TV to adjust the option.

**OSD menus**

**Picture menu**

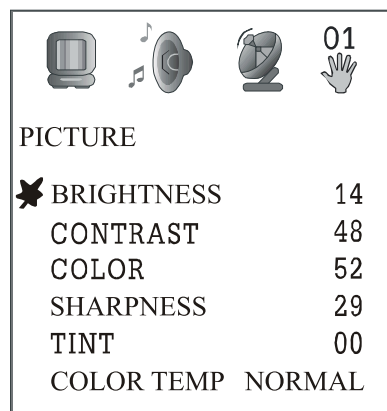

- **BRIGHTNESS**—Increase the brightness to add more light to dark areas of the picture, or decrease the brightness to add more dark to light areas of the picture.
- **CONTRAST**—Increase the contrast to adjust the white areas of the picture, or decrease the contrast to adjust the black areas of the picture.

- **COLOR**—Adjust the overall color of the picture.
- **SHARPNESS**—Increase the sharpness to show cleaner, clearer images, or decrease the sharpness to show a smoother picture.
- **TINT**—Increase the tint (color level) to add more green to skin tones, or decrease the tint to add more red to skin tones.
- **COLOR TEMP**—Select a preset color temperature. You can select **NORMAL**, **WARM**, or **COLD**.

**Sound menu**

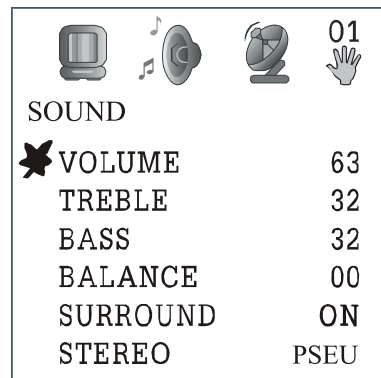

- **VOLUME**—Increase or decrease the volume.
- **TREBLE**—Adjust the treble.
- **BASS**—Adjust the bass.
- **BALANCE**—Adjust the balance between the right and left speakers.
- **SURROUND**—Turn surround sound on or off.
- **STEREO**—Select the sound type. You can select **NORMAL**, **ENHANCED**, or **MONO**.

**Tuning menu**

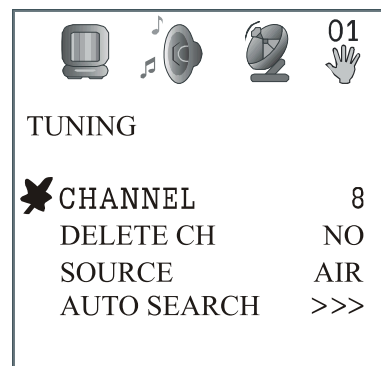

- **CHANNEL**—Select the TV channel. Press the volume buttons or the number buttons to select a channel.
- **DELETE CH**—Delete the currently selected channel from memory. When you use the channel buttons to select a channel, the channel you deleted will be skipped. You can still use the number buttons to select the channel.
- **SOURCE**—Select the TV signal source. You can select **AIR** for an antenna signal or **CABLE** for cable TV.
- **AUTO SEARCH**—Scan for available channels and store the channel information in memory.

## Function menu

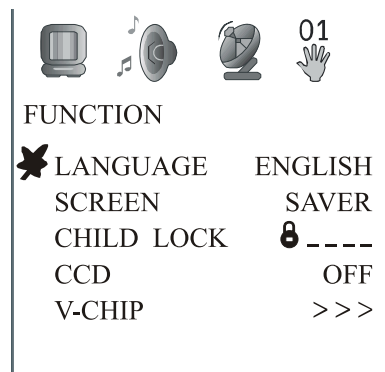

- **LANGUAGE**—Select the OSD language.
- **SCREEN**—Select the screen background when your TV is on but not receiving a signal. You can select **OFF**, **BLUE BACK**, or **SAVER**.
- **CHILD LOCK**—Turn the parental locks on or off. You must enter a four-digit password to change this option. The default password is MUTE+999.
- **CCD**—Select the closed captioning mode. You can select **OFF**, **C1**, **C2**, **C3**, **T1**, **T2**, **T3**, or **T4**.
- **V-CHIP**—Block or unblock TV programs. For more information, see “Setting up parental controls” on page 6.

## Maintaining

- Unplug your TV from the power outlet before cleaning.
- Do not use liquid or aerosol cleaners.
- Do not spray water directly on the screen or exterior.
- Wipe the exterior with a soft cloth dampened with water.

## Troubleshooting

Problem	Solution
Picture has snow and sound is not clear.	<ul style="list-style-type: none"> <li>• Make sure that the outside antenna is connected correctly.</li> <li>• Reposition the outside antenna.</li> </ul>
Picture has a double or triple image, but sound is clear.	<ul style="list-style-type: none"> <li>• Connect your TV to an outside antenna.</li> <li>• Make sure that you are using good quality cables.</li> <li>• Reposition the outside antenna.</li> </ul>
Picture has lines (waves) and sound is distorted.	<p>Your TV may be experiencing electrical interference from cars, motorcycles, fluorescent lamps, or other appliances.</p> <ul style="list-style-type: none"> <li>• Try moving your TV to a different location or plugging your TV into a different outlet that is on a different circuit from other appliances.</li> </ul>
No sound.	<ul style="list-style-type: none"> <li>• Make sure that the volume is turned up and that the sound is not muted.</li> </ul>

Problem	Solution
No picture and no sound.	<ul style="list-style-type: none"> <li>• Make sure that the power cord is plugged into a working power outlet.</li> <li>• Make sure that your TV is turned on.</li> <li>• Adjust the brightness and contrast settings.</li> <li>• Make sure that the volume is turned up and that the sound is not muted.</li> </ul>
Picture has no color.	<ul style="list-style-type: none"> <li>• Adjust the color controls.</li> </ul>
Picture is scrambled.	<ul style="list-style-type: none"> <li>• Change the channel.</li> </ul>
Picture has spots.	<p>Color can be affected by moving your TV, turning on appliances like a vacuum cleaner, or placing magnets too close to your TV.</p> <ul style="list-style-type: none"> <li>• Turn off your TV using the <b>POWER</b> button on the front of your TV (not on the remote control). Leave your TV off for at least 15 minutes, then turn it back on.</li> <li>• If the picture still has spots, turn off your TV using the <b>POWER</b> button on the front of your TV (not on the remote control). Leave your TV off overnight.</li> </ul>

## Specifications

Receiving system	TV: NTSC AV: NTSC:3.58 60 Hz
Functions	Front A/V S-Video Headphone CCD V-Chip Parental lock AV stereo
Sound output	2 W × 2
Power supply	120 VAC
Power consumption	75 W
Remote control batteries	1.5 V × 2
Dimensions (W × D × H)	19.7 × 18.7 × 17.9 inches (50.0 × 47.5 × 45.5 cm)
Weight	45.1 lbs. (20.5 kg)

## Legal notices

### FCC statement

#### ***Class B digital device***

This equipment has been tested and found to comply with the limits for a Class B digital device, pursuant to part 15 of the FCC rules. These limits are designed to provide reasonable protection against harmful interference when the equipment is operated in a residential environment. This equipment generates, uses, and can radiate radio frequency energy and, if not installed and used in accordance with the instructions in this manual, may cause harmful interference to radio communications.

#### ***FCC warning***

Pursuant to 47CFR, Part 15.21 of the FCC rules, any changes or modifications not expressly approved by the manufacturer could cause harmful interference and would void the user's authority to operate this device.

### ***Caution***

This is a CLASS B product. In a domestic environment this product may cause radio interference, in which case the user may be required to take adequate measures to counter interference.

### ***Copyright***

© 2007 Insignia. Insignia and the Insignia logo are trademarks of Best Buy Enterprise Services, Inc. Other brands and product names are trademarks or registered trademarks of their respective holders. Specifications and features are subject to change without notice or obligation. For service and support call (877) 467-4289.



## 90-Day Limited Warranty

Insignia Products ("Insignia") warrants to you, the original purchaser of this new **NS-R20C** ("Product"), that the Product shall be free of defects in the original manufacture of the material or workmanship for a period of 90 days from the date of your purchase of the Product ("Warranty Period"). This Product must be purchased from an authorized dealer of Insignia brand products and packaged with this warranty statement. This warranty does not cover refurbished Product. If you notify Insignia during the Warranty Period of a defect covered by this warranty that requires service, terms of this warranty apply.

### How long does the coverage last?

The Warranty Period lasts for 90 days from the date you purchased the Product. The purchase date is printed on the receipt you received with the Product.

### What does this warranty cover?

During the Warranty Period, if the original manufacture of the material or workmanship of the Product is determined to be defective by an authorized Insignia repair center or store personnel, Insignia will (at its sole option): (1) repair the Product with new or rebuilt parts; or (2) replace the Product at no charge with new or rebuilt comparable products or parts. Products and parts replaced under this warranty become the property of Insignia and are not returned to you. If service of Products or parts are required after the Warranty Period expires, you must pay all labor and parts charges. This warranty lasts as long as you own your Insignia Product during the Warranty Period. Warranty coverage terminates if you sell or otherwise transfer the Product.

### How to obtain warranty service?

If you purchased the Product at a retail store location, take your original receipt and the Product to the store you purchased it from. Make sure that you place the Product in its original packaging or packaging that provides the same amount of protection as the original packaging. If you purchased the Product from an online web site, mail your original receipt and the Product to the address listed on the web site. Make sure that you put the Product in its original packaging or packaging that provides the same amount of protection as the original packaging.

To obtain in-home warranty service for a television with a screen 25 inches or larger, call 1-888-BESTBUY. Call agents will diagnose and correct the issue over the phone or will have an Insignia-approved repair person dispatched to your home.

### Where is the warranty valid?

This warranty is valid only to the original purchaser of the product in the United States and Canada.

### What does the warranty not cover?

This warranty does not cover:

- Customer instruction
- Installation
- Set up adjustments
- Cosmetic damage
- Damage due to acts of God, such as lightning strikes
- Accident
- Misuse
- Abuse
- Negligence
- Commercial use
- Modification of any part of the Product, including the antenna
- Plasma display panel damaged by static (non-moving) images applied for lengthy periods (burn-in).

This warranty also does not cover:

- Damage due to incorrect operation or maintenance
- Connection to an incorrect voltage supply
- Attempted repair by anyone other than a facility authorized by Insignia to service the Product
- Products sold as is or with all faults
- Consumables, such as fuses or batteries
- Products where the factory applied serial number has been altered or removed

REPAIR REPLACEMENT AS PROVIDED UNDER THIS WARRANTY IS YOUR EXCLUSIVE REMEDY. INSIGNIA SHALL NOT BE LIABLE FOR ANY INCIDENTAL OR CONSEQUENTIAL DAMAGES FOR THE BREACH OF ANY EXPRESS OR IMPLIED WARRANTY ON THIS PRODUCT, INCLUDING, BUT NOT LIMITED TO, LOST DATA, LOSS OF USE OF YOUR PRODUCT, LOST BUSINESS OR LOST PROFITS. INSIGNIA PRODUCTS MAKES NO OTHER EXPRESS WARRANTIES WITH RESPECT TO THE PRODUCT. ALL EXPRESS AND IMPLIED WARRANTIES FOR THE PRODUCT, INCLUDING, BUT NOT LIMITED TO, ANY IMPLIED WARRANTIES OF AND CONDITIONS OF MERCHANTABILITY AND FITNESS FOR A PARTICULAR PURPOSE, ARE LIMITED IN DURATION TO THE WARRANTY PERIOD SET FORTH ABOVE AND NO WARRANTIES, WHETHER EXPRESS OR IMPLIED, WILL APPLY AFTER THE WARRANTY PERIOD. SOME STATES, PROVINCES AND JURISDICTIONS DO NOT ALLOW LIMITATIONS ON HOW LONG AN IMPLIED WARRANTY LASTS, SO THE ABOVE LIMITATION MAY NOT APPLY TO YOU. THIS WARRANTY GIVES YOU SPECIFIC LEGAL RIGHTS, AND YOU MAY ALSO HAVE OTHER RIGHTS, WHICH VARY FROM STATE TO STATE OR PROVINCE TO PROVINCE.

Contact Insignia:

For customer service please call 1-877-467-4289  
www.insignia-products.com

INSIGNIA™ is a trademark of Best Buy Enterprise Services, Inc.

Distributed by Best Buy Purchasing, LLC.  
Insignia, 7601 Penn Avenue South, Richfield, Minnesota, U.S.A.



# Téléviseur à tube rond Insignia NS-R20C

## Contenu

Introduction	13
Informations sur la sécurité	13
Fonctionnalités	14
Face avant	14
Face arrière	15
Télécommande	15
Installation du téléviseur	16
Installation des piles de la télécommande	16
Connexion à une antenne extérieure ou à la télévision câblée	16
Connexion d'un périphérique vidéo standard	16
Connexion d'un périphérique S-Vidéo	17
Utilisation du téléviseur	17
Mise en Marche/Arrêt du téléviseur	17
Sélection de la source du signal TV	17
Mémorisation des canaux	17
Suppression d'un canal mémorisé	17
Changement de canal	18
Réglage de l'image	18
Sélection du mode d'image	18
Réglage du volume	18
Réglage du son	18
Sélection du mode sonore	18
Réglage de l'arrêt différé	18
Sélection du mode des sous-titres codés	18
Sélection de la langue de l'OSD	19
Configuration du contrôle parental	19
Utilisation des menus d'écran (OSD)	19
OSD menus (Menus OSD)	20
Entretien	21
Problèmes et solutions	21
Spécifications	21
Avis juridiques	22
Garantie limitée de 90 jours	23

## Introduction

Félicitations pour l'achat de ce produit Insignia de haute qualité. Le modèle NS-R20C représente la dernière avancée technologique dans la conception de téléviseur et a été conçu pour des performances et une fiabilité exceptionnelles.

## Informations sur la sécurité



### Attention

Afin de réduire le risque de choc électrique, ne pas enlever le couvercle (ou le panneau arrière). Ne contient aucune pièce réparable par l'utilisateur. Confier l'entretien à du personnel qualifié.

Afin de réduire le risque d'incendie et de choc électrique, ne pas exposer ce téléviseur à la pluie ou l'humidité.

### Attention

Pour éviter des chocs électriques, introduire la lame la plus large de la prise du cordon d'alimentation dans la fente correspondante de la prise secteur. Si la prise ne s'adapte pas, contacter un électricien afin qu'il remplace la prise secteur inadéquate. Ne pas modifier la prise du cordon d'alimentation, sinon ce dispositif de sécurité serait inopérant.



Ce symbole indique qu'une tension dangereuse, constituant un risque de choc électrique, est présente dans cet appareil. Cette étiquette est située au dos de l'appareil.



Ce symbole indique que d'importantes instructions concernant le fonctionnement et la maintenance figurent dans la documentation qui accompagne cet appareil.

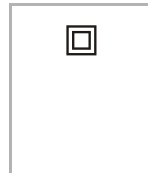

Ce symbole indique que l'appareil est doté d'un double système d'isolation entre la tension section dangereuse et les pièces accessibles à l'utilisateur. Lors de l'entretien, utiliser exclusivement des pièces de rechange identiques.

## Instructions de sécurité importantes

- 1 Lire ces instructions.
- 2 Conserver ces instructions.
- 3 Respecter tous les avertissements.
- 4 Respecter toutes les instructions.
- 5 Ne pas utiliser cet équipement près de l'eau.
- 6 Nettoyer uniquement avec un chiffon sec.
- 7 Ne pas obstruer les ouvertures d'aération. Installer l'appareil conformément aux instructions du fabricant.
- 8 Installer l'appareil à l'écart de sources de chaleur, telles que radiateurs, bouches de chaleur, fours ou autres appareils (y compris les amplificateurs) qui produisent de la chaleur.

- 9 Ne pas chercher à modifier le dispositif de sécurité de la prise polarisée ou de type mise à la terre. Une prise polarisée comporte deux plots, un plus large que l'autre. Une prise de type mise à la terre est composée de deux plots et d'un troisième de mise à la terre. La broche la plus large ou la troisième broche a été prévue pour la sécurité de l'utilisateur. Si la prise fournie ne rentre pas dans la prise secteur, faire appel à un électricien pour qu'il remplace cette dernière qui est obsolète.
- 10 Protéger le cordon d'alimentation afin d'éviter qu'on marche dessus ou qu'il soit pincé, en particulier au niveau des prises murales, plaques multiprises et à l'endroit où il est rattaché à l'appareil.
- 11 N'utiliser que des périphériques et des accessoires spécifiés par le fabricant.
- 12 N'utiliser qu'avec le chariot, le pied, le trépied, le support ou la table spécifiés par le fabricant.
- 13 Débrancher l'appareil lors d'orages ou quand il n'est pas utilisé pendant une longue période.
- 14 Toutes les réparations doivent être réalisées par un personnel qualifié.  
Faire réparer l'appareil s'il a été endommagé, qu'il s'agisse du cordon d'alimentation ou de la prise qui seraient détériorés, de liquide entré dans l'appareil ou d'objets qui seraient tombés dessus, d'une exposition à la pluie ou à l'eau, d'un fonctionnement anormal ou qu'on l'ait fait tomber.
- 15 Si cet appareil est connecté à une antenne extérieure ou à un réseau câblé, vérifier que l'antenne ou la connexion au réseau câblé est mis à la terre afin de bénéficier d'une certaine protection contre les sautes de tension et les charges électrostatiques. L'article 810 du Code national de l'électricité (CNE), ANSI/NFPA N° 70, fournit des informations relatives à la mise à la terre correcte du mât et du support, la mise à la terre du fil conducteur de l'antenne à l'unité de décharge de l'antenne, la taille des conducteurs de mise à la terre, l'emplacement de l'unité de décharge de l'antenne, la connexion aux conducteurs de terre ainsi que les normes en matière de prise de terre.

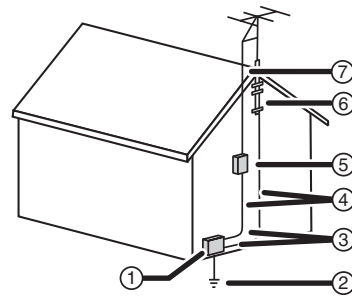

1	Équipement de la compagnie d'électricité
2	Système de mise à la terre des électrodes de la compagnie d'électricité
3	Serre-fils de mise à la terre
4	Conducteurs de mise à la terre
5	Unité de décharge de l'antenne
6	Serre-fil de mise à la terre
7	Fil conducteur de l'antenne

## Fonctionnalités

### Face avant

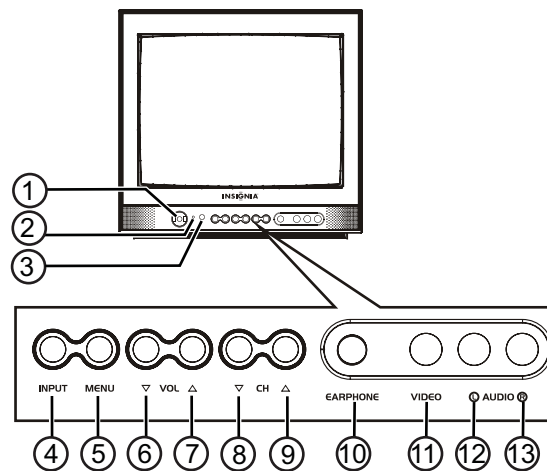

N°	Composants	Description
1	Touche Marche/Arrêt	Permet d'allumer ou d'éteindre le téléviseur.
2	Témoin de Marche/Arrêt	Est rouge quand l'appareil est en mode attente.
3	Capteur de télécommande	Il reçoit les signaux de la télécommande. Ne pas obstruer la transmission des signaux.
4	ENTRÉE	Permet de sélectionner la source d'entrée vidéo.
5	MENU	Permet d'accéder aux menus d'écran (OSD).
6	VOL ▾	Permet de diminuer le volume sonore.
7	VOL ▴	Permet d'augmenter le volume sonore.



N°	Composants	Description
8	CH ▽	Permet de syntoniser un canal inférieur.
9	CH ▲	Permet de syntoniser un canal supérieur.
10	ÉCOUTEUR	Brancher un casque d'écoute sur cette prise.
11	VIDÉO	Brancher un câble vidéo sur cette prise et sur la prise de sortie vidéo (VIDEO OUT) d'un périphérique.
12	AUDIO G	Brancher le câble audio gauche sur cette prise et sur la prise de sortie audio gauche (AUDIO OUT) d'un périphérique.
13	AUDIO D	Brancher le câble audio droit sur cette prise et sur la prise de sortie audio droite (AUDIO OUT) d'un périphérique.

## Face arrière

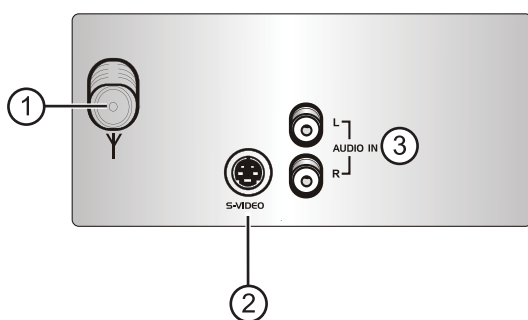

N°	Prise	Description
1	Antenne	Brancher une antenne extérieure sur cette prise.
2	S-VIDEO (S-Vidéo)	Brancher un câble S-Vidéo sur cette prise et à un périphérique S-Vidéo.
3	AUDIO IN R/L (Entrée audio gauche/droite)	Brancher le câble audio gauche et droit sur ces prises et sur les prises de sortie audio gauche et droite (AUDIO OUT) d'un périphérique.

## Télécommande

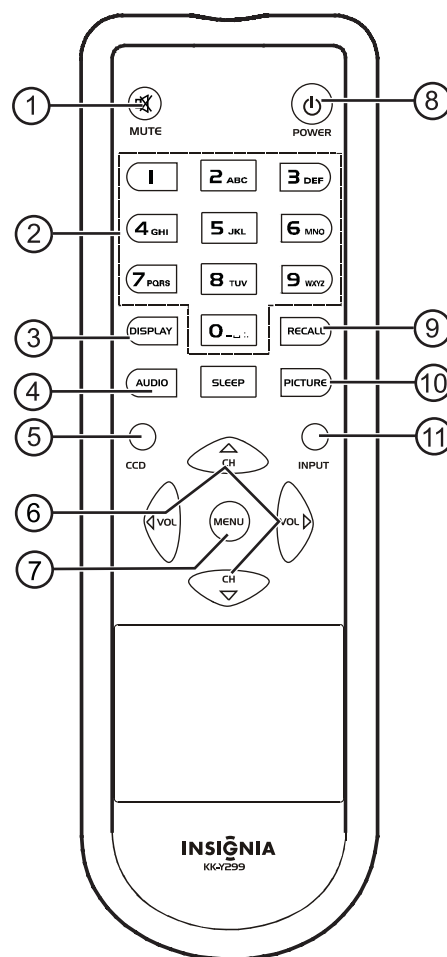

N°	Touche	Description
1	SOURDINE	Permet de mettre le son en sourdine. Appuyer de nouveau sur cette touche pour rétablir le son.
2	Touches numériques	Permettent de changer le canal. Pour saisir un numéro de canal à deux chiffres, appuyer sur les deux chiffres dans un intervalle d'une seconde et demi. Par exemple, pour sélectionner le canal 12, appuyer sur 1 puis 2. Le canal change après une seconde et demi. En appuyant sur 0 avant d'appuyer sur 1, le canal change automatiquement.
3	AFFICHAGE	Permet d'afficher de l'information sur le canal.
4	AUDIO	Permet de sélectionner le mode audio. Il est possible de sélectionner STANDARD, NEWS (Informations), MUSIC (Musique) ou MEMORY (Mémoire). Il est possible de configurer ses propres préférences de mode sonore et de les mémoriser à l'aide du mode MÉMOIRE.
5	SOUS-TITRES CODES	Touche pour activer ou désactiver les sous-titres.

N°	Touche	Description
6	CH $\triangle$ , CH $\nabla$ , VOL $\triangleright$ , VOL $\triangleleft$	Permettent de changer de canal. Permettent d'augmenter ou de diminuer le volume du téléviseur.
7	MENU	Permet d'accéder aux menus d'écran (OSD).
8	MARCHE/ARRÊT	Permet d'allumer ou d'éteindre le téléviseur. Si l'appareil est en mode attente (économie d'énergie), cette touche permet de quitter le mode attente.
9	RAPPEL	Permet de revenir au dernier canal visionné.
10	IMAGE	Permet de sélectionner le mode d'image. Il est possible de sélectionner STANDARD, DYNAMIC (Dynamique), MILD (Doux) ou MEMORY (Mémoire). Il est possible de configurer ses propres préférences de mode audio et de les mémoriser à l'aide du mode MÉMOIRE.
11	ENTRÉE	Permet de sélectionner la source d'entrée vidéo.

## Installation du téléviseur

### Installation des piles de la télécommande

#### Pour installer les piles de la télécommande :

- 1 Retirer le couvercle du compartiment des piles.
- 2 Insérer deux piles AAA dans le compartiment. Veiller à ce que les pôles + et - des piles coïncident avec les repères + et - figurant à l'intérieur du compartiment.
- 3 Remettre le couvercle du compartiment des piles.

**Attention**  
Ne pas jeter les piles au feu. Se débarrasser des piles usagées en suivant les normes relatives aux déchets dangereux.

**Attention**  
Ne pas laisser tomber ni démonter la télécommande. Ne pas mouiller la télécommande.

**Attention**  
Pour éviter toute fuite, retirer les piles si la télécommande ne va pas être utilisée pendant une période prolongée ou si elle sont mortes.

### Connexion à une antenne extérieure ou à la télévision câblée

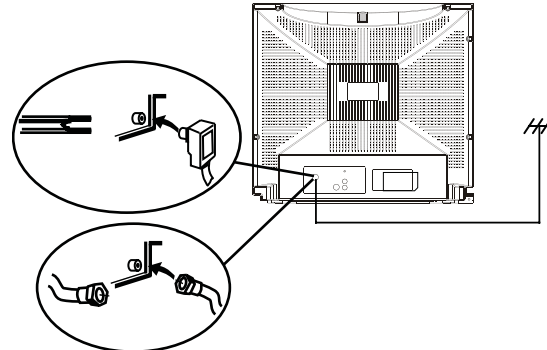

#### Pour connecter à une antenne ou à la télévision câblée :

- 1 Connecter un câble de 75 ohms à la prise d'antenne à l'arrière de l'appareil.
- 2 Connecter l'autre extrémité du câble à la TV câblée ou à une antenne extérieure.

**Remarque**  
En cas d'utilisation d'un câble plat de 300 ohms, il est nécessaire de connecter un convertisseur de 300 à 75 ohms au câble plat, puis connecter le convertisseur à la prise d'antenne à l'arrière du téléviseur.  
Il est recommandé d'utiliser un câble de 75 ohms pour réduire les interférences provoquées par les ondes radio.

### Connexion d'un périphérique vidéo standard

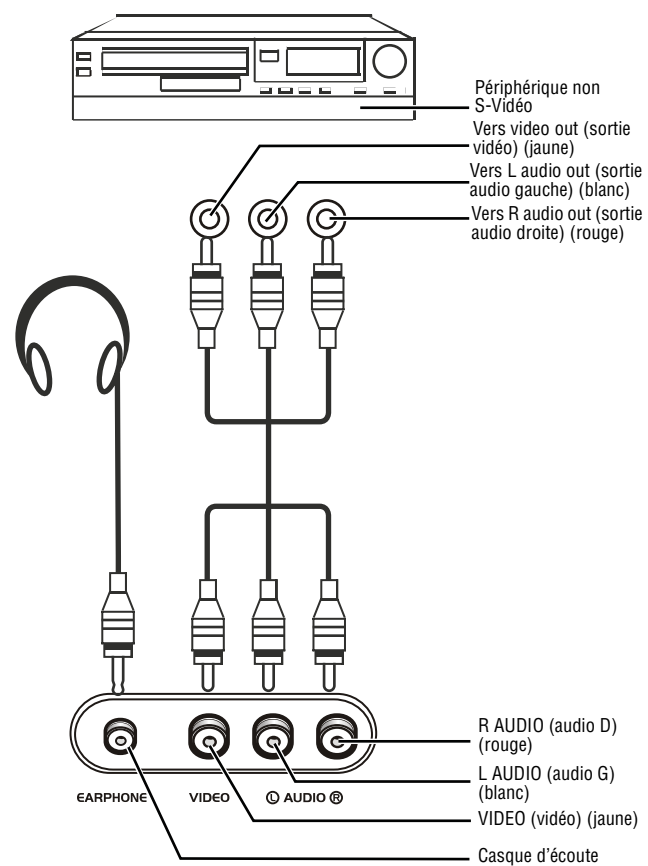

### Pour connecter un périphérique vidéo standard :

- 1 Brancher un câble vidéo sur la prise **VIDEO** à l'avant du téléviseur, puis l'autre extrémité du câble sur la prise **VIDEO OUT** (Sortie vidéo) du périphérique vidéo.
- 2 Brancher les câbles audio droit et gauche aux prises **AUDIO L** et **AUDIO R** (Audio G et D) à l'avant du téléviseur, puis les autres extrémités sur les prises de sortie audio gauche et droite **AUDIO OUT** du périphérique.

### Connexion d'un périphérique S-Vidéo

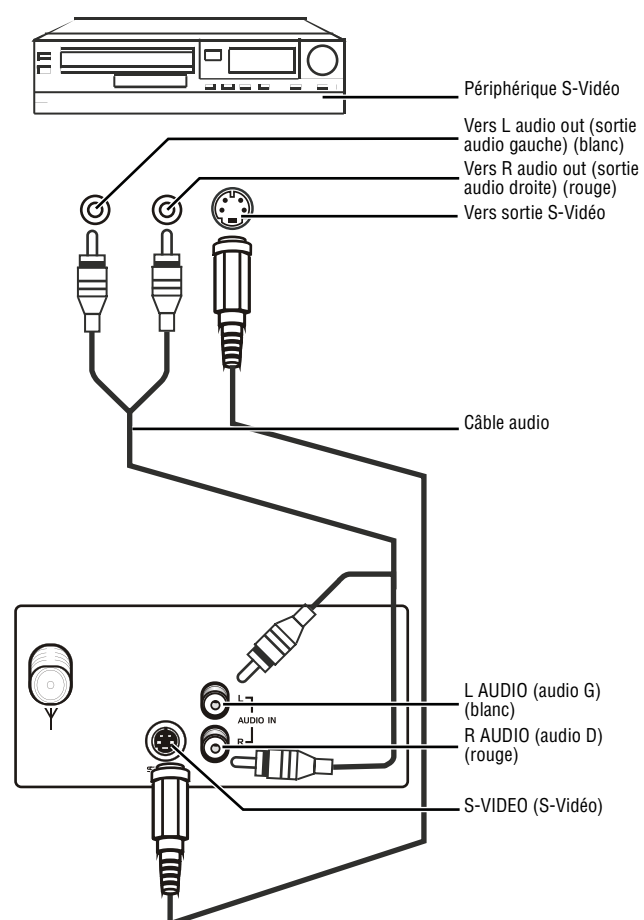

### Pour connecter un périphérique S-Vidéo :

- 1 Brancher un câble S-Vidéo sur la prise **S-VIDEO** à l'arrière du téléviseur, puis l'autre extrémité du câble sur la prise **S-VIDEO OUT** (Sortie S-Vidéo) du périphérique S-Vidéo.
- 2 Brancher les câbles audio droit et gauche aux prises **AUDIO L** et **AUDIO R** (Audio G et D) à l'arrière du téléviseur, puis les autres extrémités sur les prises de sortie audio gauche et droite **AUDIO OUT** du périphérique.

## Utilisation du téléviseur

### Mise en Marche/Arrêt du téléviseur

#### Pour mettre le téléviseur sous et hors tension :

- 1 Brancher le cordon d'alimentation sur une prise secteur.
- 2 Appuyer sur la touche **POWER** (Marche-Arrêt).

#### Remarque

Le témoin d'alimentation s'allume quand le téléviseur est en fonctionnement.  
Le témoin d'alimentation devient rouge quand le téléviseur est mode d'attente.  
Quand le téléviseur a un écran bleu ou que l'économiseur d'écran est actif, il se met en mode d'attente au bout de cinq minutes.

### Sélection de la source du signal TV

#### Pour sélectionner la source du signal TV :

- 1 Appuyer sur **MENU**. Le menu d'écran (OSD) s'affiche.
- 2 Appuyer une ou plusieurs fois sur **MENU** pour mettre en surbrillance **Tuning** (Syntonisation).
- 3 Appuyer sur **CH**  $\Delta$  ou **CH**  $\nabla$  pour mettre en surbrillance **SOURCE**.
- 4 Appuyer sur **VOL**  $\triangleleft$  ou **VOL**  $\triangleright$  de la télécommande ou **VOL**  $\Delta$  ou **VOL**  $\nabla$  à l'avant du téléviseur pour sélectionner **AIR** (antenne extérieure) ou **CABLE** (TV câblée).

### Mémorisation des canaux

Quand les canaux sont mémorisés, le téléviseur recherche les canaux disponibles dans la zone de réception et les mémorise.

#### Pour mémoriser les canaux :

- 1 Appuyer sur **MENU**. Le menu d'écran (OSD) s'affiche.
- 2 Appuyer une ou plusieurs fois sur **MENU** pour mettre en surbrillance **Tuning** (Syntonisation).
- 3 Appuyer sur **CH**  $\Delta$  ou **CH**  $\nabla$  pour mettre en surbrillance **AUTO SEARCH** (Recherche automatique).
- 4 Appuyer sur **VOL**  $\triangleleft$  ou **VOL**  $\triangleright$  de la télécommande ou **VOL**  $\Delta$  ou **VOL**  $\nabla$  à l'avant du téléviseur pour commencer à rechercher les canaux. Ceci peut prendre plusieurs minutes.
- 5 Pour arrêter la recherche automatique, appuyer sur **MENU**.

### Suppression d'un canal mémorisé

Quand un canal est sauté à l'aide des touches de canaux, il est possible de supprimer le canal de la mémoire.

#### Pour supprimer un canal mémorisé :

- 1 Syntoniser le canal à supprimer.
- 2 Appuyer sur **MENU**. Le menu d'écran (OSD) s'affiche.

- 3 Appuyer une ou plusieurs fois sur **MENU** pour mettre en surbrillance **Tuning** (Syntonisation).
- 4 Appuyer sur **CH**  $\triangle$  ou **CH**  $\nabla$  pour mettre en surbrillance **DELETE CH** (Suppression de canaux).
- 5 Appuyer sur **VOL**  $\triangleleft$  ou **VOL**  $\triangleright$  de la télécommande ou sur **VOL**  $\triangle$  ou **VOL**  $\nabla$  à l'avant du téléviseur pour sélectionner **YES** (Oui).

## Changement de canal

### Pour changer de canal :

- Appuyer sur **CH**  $\triangle$  ou **CH**  $\nabla$ .  
Sinon, appuyer sur les touches numériques pour saisir un numéro de canal. Par exemple, pour sélectionner le canal 12, appuyer sur **1**, puis sur **2**. Le canal change après une seconde et demi. En appuyant sur **0** avant d'appuyer sur **1**, le canal change immédiatement.

## Réglage de l'image

### Pour régler l'image :

- 1 Appuyer sur **MENU**. Le menu d'écran (OSD) s'affiche.
- 2 Appuyer une ou plusieurs fois sur **MENU** pour mettre en surbrillance **Picture** (Image).
- 3 Appuyer sur **CH**  $\triangle$  ou **CH**  $\nabla$  pour mettre en surbrillance l'option à régler. Il est possible de sélectionner **BRIGHTNESS** (Luminosité), **CONTRAST** (Contraste), **COLOR** (Couleur), **SHARPNESS** (Netteté), **TINT** (Teinte) ou **COLOR TEMP** (Température de la couleur).
- 4 Appuyer sur **VOL**  $\triangleleft$  ou **VOL**  $\triangleright$  de la télécommande ou sur **VOL**  $\triangle$  ou **VOL**  $\nabla$  à l'avant du téléviseur pour régler l'option.

## Sélection du mode d'image.

### Pour sélectionner le mode d'image :

- Appuyer une ou plusieurs fois sur **PICTURE** (Image) pour sélectionner le mode d'image souhaité. Il est possible de sélectionner **STANDARD**, **DYNAMIC** (Dynamique), **MILD** (Doux), ou **MEMORY** (Mémoire). Il est possible de configurer ses propres préférences de mode audio et de les mémoriser à l'aide du mode Mémoire (**MEMORY**).

## Réglage du volume

### Pour régler le volume :

- Appuyer sur **VOL**  $\triangleleft$  ou **VOL**  $\triangleright$  de la télécommande ou sur **VOL**  $\triangle$  ou **VOL**  $\nabla$  à l'avant du téléviseur pour sélectionner.

## Réglage du son

### Pour régler le son :

- 1 Appuyer sur **MENU**. Le menu d'écran (OSD) s'affiche.
- 2 Appuyer une ou plusieurs fois sur **MENU** pour mettre en surbrillance **Sound** (Son).

- 3 Appuyer sur **CH**  $\triangle$  ou **CH**  $\nabla$  pour mettre en surbrillance l'option à régler. Il est possible de sélectionner **VOLUME**, **TREBLE** (Aigus), **BASS** (Graves), **BALANCE**, **SURROUND** (Ambiophonie) ou **STEREO** (Stéréo).
- 4 Appuyer sur **VOL**  $\triangleleft$  ou **VOL**  $\triangleright$  de la télécommande ou sur **VOL**  $\triangle$  ou **VOL**  $\nabla$  à l'avant du téléviseur pour régler l'option.

## Sélection du mode sonore

### Pour sélectionner le mode sonore :

- Appuyer une ou plusieurs fois sur **AUDIO** pour sélectionner le mode sonore souhaité. Il est possible de sélectionner **STANDARD**, **NEWS** (Informations), **MUSIC** (Musique) ou **MEMORY** (Mémoire). Il est possible de configurer ses propres préférences de mode sonore et de les mémoriser à l'aide du mode **MEMORY**.

## Réglage de l'arrêt différé

### Pour régler l'arrêt différé :

- Appuyer une ou plusieurs fois sur **SLEEP** (Arrêt différé) pour sélectionner la durée avant la mise hors tension automatique du téléviseur. Il est possible de sélectionner **30**, **60**, **90** ou **120** minutes.

## Sélection du mode des sous-titres codés

### Pour sélectionner le mode des sous-titres codés :

- 1 Appuyer sur **MENU**. Le menu d'écran (OSD) s'affiche.
- 2 Appuyer une ou plusieurs fois sur **MENU** pour mettre en surbrillance **Function** (Fonction).
- 3 Appuyer sur **CH**  $\triangle$  ou **CH**  $\nabla$  pour mettre en surbrillance **CCD** (Sous-titres codés).
- 4 Appuyer sur **VOL**  $\triangleleft$  ou **VOL**  $\triangleright$  de la télécommande ou sur **VOL**  $\triangle$  ou **VOL**  $\nabla$  à l'avant du téléviseur pour sélectionner un mode de sous-titres codés. Il est possible de sélectionner :
  - **OFF** (Désactivé) – Désactive les sous-titres codés.
  - **CC1** – Affiche les sous-titres codés dans la langue principale d'un programme de télévision.
  - **CC2** – Affiche les sous-titres codés dans la langue secondaire d'un programme de télévision.
  - **CC3** – Affiche les informations fournies par le diffuseur.
  - **CC4** – Affiche les informations fournies par le diffuseur.
  - **T1** – Affiche des informations telles qu'un guide des programmes. Cette option couvre une large partie de l'écran.
  - **T2** – Affiche les informations fournies par le diffuseur. Cette option couvre une large partie de l'écran.

- **T3** – Affiche les informations fournies par le diffuseur. Cette option couvre une large partie de l'écran.
- **T4** – Affiche les informations fournies par le diffuseur. Cette option couvre une large partie de l'écran.

### Sélection de la langue de l'OSD

#### Pour sélectionner la langue de l'OSD :

- 1 Appuyer sur **MENU**. Le menu d'écran (OSD) s'affiche.
- 2 Appuyer une ou plusieurs fois sur **MENU** pour mettre en surbrillance **Function** (Fonction).
- 3 Appuyer sur **CH**  $\triangle$  ou **CH**  $\nabla$  pour sélectionner **LANGUAGE** (Langue).
- 4 Appuyer sur **VOL**  $\triangleleft$  ou **VOL**  $\triangleright$  de la télécommande ou sur **VOL**  $\triangle$  ou **VOL**  $\nabla$  à l'avant du téléviseur pour sélectionner une langue. Il est possible de sélectionner **ENGLISH** (anglais), **FRENCH** (français) ou **SPANISH** (espagnol).

### Configuration du contrôle parental

#### Pour configurer le contrôle parental :

- 1 Appuyer sur **MENU**. Le menu d'écran (OSD) s'affiche.
- 2 Appuyer une ou plusieurs fois sur **MENU** pour mettre en surbrillance **Function** (Fonction).
- 3 Appuyer sur **CH**  $\triangle$  ou **CH**  $\nabla$  pour sélectionner **V-CHIP** (Puce antiviolence).
- 4 Appuyer sur **VOL**  $\triangleright$  de la télécommande ou sur **VOL**  $\triangle$  à l'avant du téléviseur.
- 5 Appuyer sur les touches numériques pour saisir le mot de passe. Le mot de passe par défaut est 0358.
- 6 Appuyer sur **CH**  $\triangle$  ou **CH**  $\nabla$  pour sélectionner **MPAA**, puis sur **VOL**  $\triangleleft$  ou **VOL**  $\triangleright$  de la télécommande pour sélectionner la classification MPAA à interdire. La classification sélectionnée et celles qui lui sont supérieures sont interdites. Il est possible de sélectionner :
  - **N/R** (N/C) – Non classifié.
  - **G** – Tous publics. Approprié pour les enfants de tous âges.
  - **PG** – Contrôle parental suggéré.
  - **PG-13** – Déconseillé aux enfants de moins de 13 ans.
  - **R** – Interdit. Déconseillé aux enfants de moins de 17 ans non accompagnés par les parents.
  - **NC-17** – Contenu interdit aux enfants de moins de 16 ans.
  - **X** – Pour adultes uniquement.
- 7 Appuyer sur **CH**  $\triangle$  ou **CH**  $\nabla$  pour sélectionner **TVPG SETTING** (Réglage du contrôle parental TV), puis sur **VOL**  $\triangleleft$  ou **VOL**  $\triangleright$  de la télécommande pour accéder au sous-menu **TVPG SETTING**.

- 8 Appuyer sur **CH**  $\triangle$  ou **CH**  $\nabla$  pour sélectionner la classification à interdire. La classification sélectionnée et celles qui lui sont supérieures sont interdites. Il est possible de sélectionner :
  - **TV-Y** – Tous les enfants
  - **TV-Y7** – Enfants de sept ans et plus
  - **TV-G** – Tous publics
  - **TV-PG** – Surveillance parentale suggérée
  - **TV-14** – Mise en garde sérieuse des parents
  - **TV-MA** – Adultes
- 9 Appuyer sur **CH**  $\triangle$  ou **CH**  $\nabla$  pour sélectionner **CONTENT** (Contenu), puis sur **VOL**  $\triangleleft$  ou **VOL**  $\triangleright$  de la télécommande pour interdire les émissions TV avec certains types de contenus (les options sur le contenu ne sont disponibles que si **CONTENT** est activé). Il est possible de sélectionner :
  - **D** – Dialogue à caractère sexuel explicite
  - **FV** – Violence fictive.
  - **L** – Vulgarités.
  - **S** – Scènes à caractère sexuel explicite
  - **V** – Violence.

#### Conseil

Pour revenir à un menu antérieur, sélectionner  $\curvearrowright$ .

### Utilisation des menus d'écran (OSD)



Ce téléviseur est doté de menus d'écran (OSD) qui permet de régler les paramètres de l'appareil.

#### Pour utiliser l'OSD :

- 1 Appuyer sur **MENU**. Les menus d'écran (OSD) s'affichent.
- 2 Appuyer une ou plusieurs fois sur **MENU** pour sélectionner un menu d'écran (OSD).
- 3 Appuyer sur **CH**  $\triangle$  ou sur **CH**  $\nabla$  pour sélectionner une option du menu.
- 4 Appuyer sur **VOL**  $\triangleleft$  ou **VOL**  $\triangleright$  de la télécommande ou sur **VOL**  $\triangle$  ou **VOL**  $\nabla$  à l'avant du téléviseur pour régler l'option.



## OSD menus (Menus OSD)

### Menu Picture (Image)

			01
PICTURE			
✱ BRIGHTNESS			14
CONTRAST			48
COLOR			52
SHARPNESS			29
TINT			00
COLOR TEMP		NORMAL	

- **BRIGHTNESS** (Luminosité) – Augmente la luminosité pour ajouter plus de lumière aux zones sombres de l'image ou diminue le paramètre pour nuancer les zones claires de l'image.
- **CONTRAST** (Contraste) – Augmente le niveau des zones blanches de l'image, ou diminue le contraste pour nuancer les zones noires de l'image.
- **COLOR** (Couleur) – Permet de régler la richesse de la couleur de l'image.
- **SHARPNESS** (Netteté) – Augmente le niveau de netteté pour présenter des images plus nettes et plus claires ou diminue la netteté pour afficher une image plus douce.
- **TINT** (Teinte) – Augmente le niveau de couleur pour ajouter plus de vert aux tons chair ou diminue le niveau de la couleur pour ajouter plus de rouge aux tons chair.
- **COLOR TEMP** (Température de couleur) – Pour sélectionner une couleur de température pré-réglée. Il est possible de sélectionner **NORMAL**, **WARM** (Chaud) ou **COOL** (Froid).



### Menu Sound (Son)

			01
SOUND			
✱ VOLUME			63
TREBLE			32
BASS			32
BALANCE			00
SURROUND		ON	
STEREO		PSEU	

- **VOLUME** – Permet d'augmenter ou de diminuer le volume.
- **TREBLE** (Aigus) – Pour régler les aigus.
- **BASS** (Graves) – Pour régler les graves.
- **BALANCE** – Permet de régler l'équilibre entre les haut-parleurs droit et gauche.
- **SURROUND** (Ambiophonie) – Pour activer ou désactiver le son ambiophonique.



- **STEREO** (Stéréo) – Pour sélectionner le type de son. Les options possibles sont : **NORMAL**, **ENHANCED** (Amélioré) ou **MONO**.

### Menu Tuning (Syntonisation)

			01
TUNING			
✱ CHANNEL			8
DELETE CH			NO
SOURCE			AIR
AUTO SEARCH			>>>

- **CHANNEL** (Canal) – Pour sélectionner un canal TV. Appuyer sur les touches du volume ou les touches numériques pour sélectionner un canal.
- **DELETE CH** (Suppression de canaux) – Permet de supprimer le canal sélectionné de la mémoire. Quand les touches des canaux sont utilisées pour sélectionner un canal, le canal supprimé sera sauté. Mais il est toujours possible de sélectionner ce canal à l'aide des touches numériques.
- **SOURCE** – Permet de sélectionner le signal TV à l'entrée. Il est possible de sélectionner **AIR** (Hertzien) pour un signal d'antenne ou **CABLE** pour la TV câblée.
- **AUTO SEARCH** (Recherche automatique) – Recherche les canaux disponibles et mémorise les informations sur les canaux.

### Menu Function (Fonction)

			01
FUNCTION			
✱ LANGUAGE			ENGLISH
SCREEN SAVER			SAVER
CHILD LOCK			8----
CCD			OFF
V-CHIP			>>>

- **LANGUAGE** (Langue) – Pour sélectionner la langue des menus OSD.
- **SCREEN** (Écran) – pour sélectionner le fond de l'écran quand le téléviseur est sous tension mais ne reçoit pas de signal. Il est possible de sélectionner **OFF** (Éteint), **BLUE BACK** (Fond bleu) ou **SAVER** (Économiseur).
- **CHILD LOCK** (Contrôle parental) – Pour activer ou désactiver le verrouillage parental. Il faut pour saisir un mot de passe à quatre chiffres pour modifier cette option. Le mot de passe par défaut est MUTE+999.

- **CCD** – Pour sélectionner le mode des sous-titres codés. Il est possible de sélectionner **OFF** (Désactivés), **C1**, **C2**, **C3**, **T1**, **T2**, **T3** ou **T4**.
- **V-CHIP** (Puce antiviolence) – Permet d'autoriser ou d'interdire des programmes TV. Pour plus d'informations, voir « Setting up parental controls » à la page 19.

## Entretien

- Débrancher l'appareil de la prise secteur avant tout nettoyage.
- Ne pas utiliser de nettoyant liquide ou en aérosol.
- Ne pas asperger directement l'extérieur ou l'écran avec de l'eau.
- Essuyer l'extérieur avec un chiffon doux humidifié avec de l'eau.

## Problèmes et solutions

Problème	Solution
L'image est neigeuse et le son n'est pas clair.	<ul style="list-style-type: none"> <li>• Vérifier que l'antenne extérieure est correctement branchée.</li> <li>• Repositionner l'antenne extérieure.</li> </ul>
Image dédoublée ou triple, mais le son est clair.	<ul style="list-style-type: none"> <li>• Connecter le téléviseur à une antenne extérieure.</li> <li>• Vérifier que les câbles utilisés sont de bonnes qualité.</li> <li>• Repositionner l'antenne extérieure.</li> </ul>
L'image forme des lignes (vagues) et le son est déformé.	<p>Cela peut être dû à des interférences causées par des voitures, des motos, des lumières au néon ou d'autres appareils électroménagers.</p> <ul style="list-style-type: none"> <li>• Essayer de déplacer le téléviseur à un autre endroit ou de le brancher sur une prise secteur différente sur un circuit électrique différent d'autres appareils électroménagers.</li> </ul>
Pas de son.	<ul style="list-style-type: none"> <li>• Vérifier que le volume n'est pas au minimum et qu'il n'est pas en sourdine.</li> </ul>
Ni image ni son	<ul style="list-style-type: none"> <li>• Vérifier que le cordon d'alimentation est branché sur une prise alimentée.</li> <li>• Vérifier que le téléviseur est allumé.</li> <li>• Régler le contraste et la luminosité.</li> <li>• Vérifier que le volume n'est pas au minimum et qu'il n'est pas en sourdine.</li> </ul>
L'image n'a pas de couleurs.	<ul style="list-style-type: none"> <li>• Régler la couleur.</li> </ul>
L'image est brouillée.	<ul style="list-style-type: none"> <li>• Changer de canal.</li> </ul>

Problème	Solution
L'image a des points.	<p>La couleur peut être affectée quand le téléviseur est déplacé, un appareil électroménager tel qu'un aspirateur est mis en marche près du téléviseur ou si des aimants sont disposés trop proches de l'appareil.</p> <ul style="list-style-type: none"> <li>• Mettre le téléviseur hors tension en utilisant la touche <b>POWER</b> (Marche/Arrêt) sur le devant de l'appareil (pas celle de la télécommande). Éteindre l'appareil pendant 15 minutes, puis le rallumer.</li> <li>• Si des points continuent d'apparaître sur l'image, mettre le téléviseur hors tension à l'aide de la touche <b>POWER</b> sur le devant de l'appareil (pas celle de la télécommande). Ne pas l'utiliser jusqu'au lendemain.</li> </ul>

## Spécifications

Standard de réception	TV : NTSC AV : NTSC :3.58 60 Hz
Fonctions	AV frontal S-Vidéo Casque d'écoute SOUS-TITRES CODÉS Puce antiviolence Verrouillage parental Stéréo AV
Sortie audio	2 W × 2 W
Alimentation	120 V CA
Consommation électrique	75 W
Piles de la télécommande	1,5 V × 2
Dimensions (L × P × H)	19,7 × 18,7 × 17,9 po (50 47,5 × 45,5 cm)
Poids	45,1 lb (20,5 kg)

## Avis juridiques

### Déclaration de la FCC :

#### *Dispositif numérique de Classe B*

Cet équipement a été testé et est conforme aux limites d'un appareil numérique de classe B, en vertu du paragraphe 15 du règlement de la FCC. Ces normes ont été établies afin de fournir une protection raisonnable contre toute interférence préjudiciable en cas d'exploitation du matériel dans un environnement résidentiel. Ce matériel génère, utilise et peut rayonner de l'énergie radiofréquence. S'il n'est pas installé et utilisé conformément aux instructions de ce manuel, il peut provoquer des interférences préjudiciables aux communications radio.

#### *Avertissement de la FCC*

En vertu du règlement 47CFR, Part 15.21, de la FCC, toute modification ou changement sur ce moniteur qui ne serait pas expressément approuvée par le fabricant peut provoquer des interférences préjudiciables et pourrait annuler l'autorisation octroyée à l'utilisateur à faire fonctionner ce dispositif.

### **Attention**

Ceci est un produit de classe B. Chez les particuliers, ce produit peut provoquer des interférences radio auquel cas l'utilisateur devra prendre les mesures qui conviennent pour faire cesser ces interférences.

### **Droits d'auteurs**

© 2007 Insignia. Insignia et le logo Insignia sont des marques de commerce de Best Buy Enterprise Services, Inc. Les autres noms de marques et de produits mentionnés sont des marques de commerce ou des marques déposées de leurs propriétaires respectifs. Les spécifications et caractéristiques sont susceptibles d'être modifiées sans préavis.

Pour l'assistance technique, appeler le (877) 467-4289.



## Garantie limitée de 90 jours

Insignia Products (« Insignia ») garantit au premier acheteur de ce **NS-R20C** neuf (« Produit »), qu'il est exempt de vices de fabrication et de main-d'œuvre à l'origine, pour une période de 90 jours à partir de la date d'achat du Produit (« Période de garantie »). Ce Produit doit avoir été acheté chez un revendeur agréé des produits de la marque Insignia et emballé avec cette déclaration de garantie. Cette garantie ne couvre pas les Produits remis à neuf. Les conditions de la présente garantie s'appliquent à tout Produit pour lequel Insignia est notifié pendant la Période de garantie, d'un vice couvert par cette garantie qui nécessite une réparation.

### Quelle est la durée de la couverture?

La Période de garantie dure 90 jours à compter de la date d'achat de ce Produit. La date d'achat est imprimée sur le reçu fourni avec le Produit.

### Que couvre cette garantie?

Pendant la Période de garantie, si un vice de matériau ou de main-d'œuvre d'origine est détecté sur le Produit par un service de réparation agréé par Insignia ou le personnel du magasin, Insignia (à sa seule discrétion) : (1) réparera le Produit en utilisant des pièces détachées neuves ou remises à neuf; ou (2) remplacera le Produit par un produit ou des pièces neuves ou remises à neuf de qualité comparable. Les produits et pièces remplacés au titre de cette garantie deviennent la propriété d'Insignia et ne sont pas retournés à l'acheteur. Si les Produits ou pièces nécessitent une réparation après l'expiration de la Période de garantie, l'acheteur devra payer tous les frais de main-d'œuvre et les pièces. Cette garantie reste en vigueur tant que l'acheteur reste propriétaire du Produit Insignia pendant la Période de garantie. La garantie prend fin si le Produit est revendu ou transféré d'une quelconque façon que ce soit à tout autre propriétaire.

### Comment obtenir une réparation sous garantie?

Si le Produit a été acheté chez un détaillant, le rapporter accompagné du reçu original chez ce détaillant. Prendre soin de remettre le Produit dans son emballage d'origine ou dans un emballage qui procure la même qualité de protection que celui d'origine. Si le Produit a été acheté en ligne, l'expédier accompagné du reçu original à l'adresse indiquée sur le site Web. Prendre soin de remettre le Produit dans son emballage d'origine ou dans un emballage qui procure la même qualité de protection que celui d'origine. Pour obtenir le service de la garantie à domicile pour un téléviseur avec écran de 25 po ou plus, appeler le 1-888-BESTBUY. L'assistance technique établira un diagnostic et corrigera le problème au téléphone ou enverra un technicien agréé par Insignia pour la réparation à domicile.

### Où cette garantie s'applique-t-elle?

Cette garantie ne s'applique qu'à l'acheteur original du Produit aux États-Unis et au Canada.

### Ce qui n'est pas couvert par cette garantie limitée

La présente garantie ne couvre pas :

- la formation du client;
- l'installation;
- les réglages de configuration;
- les dommages esthétiques;
- les dommages résultants de catastrophes naturelles telles que la foudre;
- les accidents;
- une utilisation inadaptée;
- une manipulation abusive;
- la négligence;
- une utilisation commerciale;
- la modification de tout ou partie du Produit, y compris l'antenne.
- un écran plasma endommagé par les images fixes (sans mouvement) qui restent affichées pendant de longues périodes (rémanentes).

La présente garantie ne couvre pas non plus :

- les dommages ayant pour origine une utilisation ou une maintenance défectueuse;
- la connexion à une source électrique dont la tension est inadéquate;

- toute réparation effectuée par quiconque autre qu'un service de réparation agréé par Insignia pour la réparation du Produit;
- les Produits vendus en l'état ou hors service;
- les consommables tels que les fusibles ou les piles;
- les produits dont le numéro de série usine a été altéré ou enlevé.

LA RÉPARATION OU LE REMPLACEMENT, TELS QU'OFFERTS PAR LA PRÉSENTE GARANTIE, CONSTITUENT LE SEUL RECOURS DE L'ACHETEUR. INSIGNIA NE SAURAIT ÊTRE TENU POUR RESPONSABLE DE DOMMAGES ACCESSOIRES OU CONSÉCUTIFS, RÉSULTANT DE L'INEXÉCUTION D'UNE GARANTIE EXPRESSE OU IMPLICITE SUR CE PRODUIT, Y COMPRIS, SANS S'Y LIMITER, LA PERTE DE DONNÉES, L'IMPOSSIBILITÉ D'UTILISER LE PRODUIT, L'INTERRUPTION D'ACTIVITÉ OU LA PERTE DE PROFITS. INSIGNIA PRODUCTS N'OCTROIE AUCUNE AUTRE GARANTIE EXPRESSE RELATIVE À CE PRODUIT: TOUTES LES GARANTIES EXPRESSES OU IMPLICITES POUR CE PRODUIT, Y COMPRIS MAIS SANS LIMITATION, TOUTE GARANTIE DE QUALITÉ MARCHANDE, D'ADÉQUATION À UN BUT PARTICULIER, SONT LIMITÉES À LA PÉRIODE DE GARANTIE APPLICABLE TELLE QUE DÉCRITE CI-DESSUS ET AUCUNE GARANTIE EXPRESSE OU IMPLICITE NE S'APPLIQUERA APRÈS LA PÉRIODE DE GARANTIE. CERTAINS ÉTATS ET PROVINCES NE RECONNAISSENT PAS LES LIMITATIONS DE LA DURÉE DE VALIDITÉ DES GARANTIES IMPLICITES. PAR CONSÉQUENT, LES LIMITATIONS SUSMENTIONNÉES PEUVENT NE PAS S'APPLIQUER À L'ACHETEUR ORIGINAL. LA PRÉSENTE GARANTIE DONNE À L'ACHETEUR DES GARANTIES JURIDIQUES SPÉCIFIQUES; IL PEUT AUSSI BÉNÉFICIER D'AUTRES GARANTIES QUI VARIENT D'UN ÉTAT OU D'UNE PROVINCE À L'AUTRE.

Pour contacter Insignia :

Pour le service à la clientèle, appeler le 1-877-467-4289  
www.insignia-products.com

INSIGNIA<sup>MC</sup> est une marque de commerce de Best Buy Enterprise Services, Inc.  
Distribué par Best Buy Purchasing, LLC  
Insignia, 7601 Penn Avenue South, Richfield, Minnesota, U.S.A.





# INSIGNIA®

**Distributed by Insignia® Products**  
**Distribué par Insignia® Products**  
**Distribuido por Insignia® Products**

7601 Penn Avenue South  
Richfield, MN USA 55423-3645  
[www.Insignia-Products.com](http://www.Insignia-Products.com)

© 2007 Insignia® Products

All rights reserved. All other products and brand names are trademarks of their respective owners.

© 2007 produits Insignia®

Tous droits réservés. Tous les autres produits ou noms de marques sont des marques de commerce qui appartiennent à leurs propriétaires respectifs.

© 2007 productos Insignia®

Todos los derechos reservados. Todos los demás productos y marcas son marcas comerciales de sus respectivos dueños.

## Free Manuals Download Website

<http://myh66.com>

<http://usermanuals.us>

<http://www.somanuals.com>

<http://www.4manuals.cc>

<http://www.manual-lib.com>

<http://www.404manual.com>

<http://www.luxmanual.com>

<http://aubethermostatmanual.com>

Golf course search by state

<http://golfingnear.com>

Email search by domain

<http://emailbydomain.com>

Auto manuals search

<http://auto.somanuals.com>

TV manuals search

<http://tv.somanuals.com>