

User Guide | Guide de l'utilisateur | Guía del Usuario



Under Counter Clock Radio  
Radio-réveil pour dessous d'armoire de cuisine | Radio reloj bajo el gabinete

**NS-C2114**

Download from [Www.Somanuals.com](http://Www.Somanuals.com). All Manuals Search And Download.



## Welcome

Congratulations on your purchase of a high-quality Insignia product. Your NS-C2114 under-counter clock radio represents the state of the art in clock radio design and is designed for reliable and trouble-free performance.

## Contents

Safety information . . . . .	1
Features . . . . .	2
Setting up your radio . . . . .	7
Using your radio . . . . .	9
Maintenance . . . . .	14
Troubleshooting . . . . .	16
<b>Français . . . . .</b>	<b>20</b>
<b>Español . . . . .</b>	<b>41</b>

## Safety information



This symbol, located on back or bottom of the unit, is intended to alert you to the presence of uninsulated, dangerous voltage within your radio's enclosure that may be of sufficient magnitude to constitute a risk of electric shock.



This symbol is intended to alert you to the presence of important operating and maintenance (servicing) instructions in the literature accompanying your radio.



To prevent fire or shock hazards, do not expose this unit to rain or moisture.

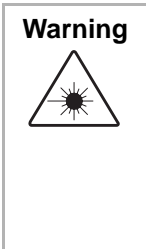

This product utilizes a Class 1 laser to read compact discs. This laser compact disc player is equipped with safety switches to avoid exposure when the CD tray is open and the safety interlocks are defeated. Invisible laser radiation is present when the CD player's tray is open and the system's interlock has failed or been defeated. It is very important that you avoid direct exposure to the laser beam at all times. Do not attempt to defeat or bypass the safety switches. Any use of the controls or an adjustment to the procedures other than those specified herein may result in hazardous radiation.



To reduce the risk of fire, do not place any heating or cooking apparatus beneath your radio.



**Warning** To reduce the risk of electric shock, do not remove the cover or back. There are no user-serviceable parts inside. Refer all servicing to qualified service personnel.



**Warning** To prevent electric shock, match the wide blade on the power cord plug to the wide slot in the electrical outlet, and fully insert the plug.



**Caution** Batteries contain mercury. Do not put batteries in the trash. Recycle or dispose of batteries as hazardous waste.



**Caution** When placing your unit on a lacquered or natural finish, protect your furniture with a cloth or other protective material.

**Features**

**Front**

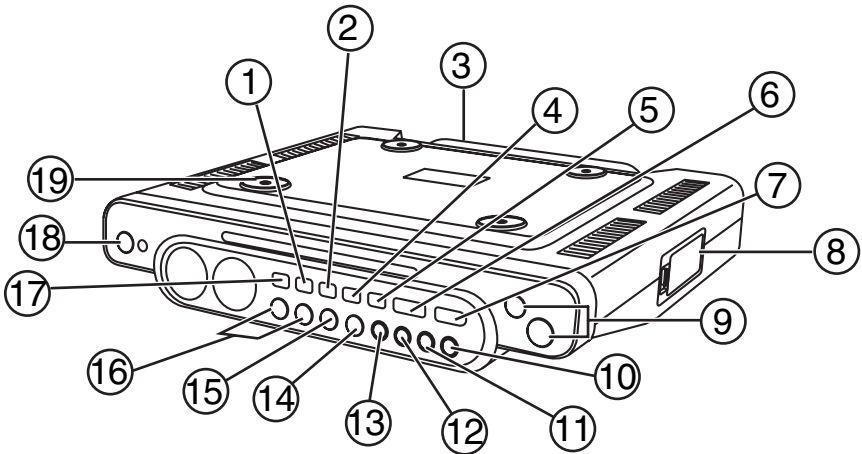

	<b>Feature</b>	<b>Description</b>
1	DISPLAY button	Press to turn on the display.
2	TIMER button	Press to set the kitchen timer.

	<b>Feature</b>	<b>Description</b>
3	DC jack	Connect the optional cigarette lighter power adapter into this jack on the back of your radio.
4	PROG./MEM. button	Press to program radio station presets. For more information, see "Programming radio station presets" on page 11.
5	FM ST. button	When listening to an FM station broadcast in stereo, press this button to switch between STEREO and MONO.
6	FUNCTION button	Press to select the play mode. You can select: <ul style="list-style-type: none"> <li>• WB—Weatherband radio</li> <li>• CD—CD player</li> <li>• TUNER—Radio</li> <li>• AUX—External audio device</li> </ul>
7	OPEN/CLOSE button	Press to open and close the CD tray.
8	Battery compartment	Insert two AAA batteries into this compartment. Your radio uses the batteries to save your settings when your radio is not connected to another power source. You cannot use the batteries to power your radio.
9	VOLUME buttons	Press to increase or decrease the volume.
10	EQ button	Press to select the equalizer mode. You can select CLASSIC, JAZZ, ROCK, or POP.
11	MEM UP button	Press to go to a higher preset station.
12	MEN DN button	Press to go to a lower preset station.
13	REPEAT button	Press to repeat a CD track or an entire CD.
14	PLAY/PAUSE button	Press to pause CD playback. Press again to resume playback.
15	STOP/BAND button	If you are listening to a CD, press to stop playback. If you are listening to the radio, press to select the AM or FM band.

	<b>Feature</b>	<b>Description</b>
16	SKIP/TUNING buttons	If you are listening to a CD, press to go to the previous or next track on the CD. If you are listening to the radio, press to go to a higher frequency station. If you are setting the kitchen timer, press to add additional minutes to the time. If you are setting up a CD playlist, press to select a track for the playlist.
17	CLOCK SET button	Press to set the time.
18	POWER button	Press to turn your radio on and off.
19	Mounting bracket	Use this bracket to mount your radio under a counter.

**Back**

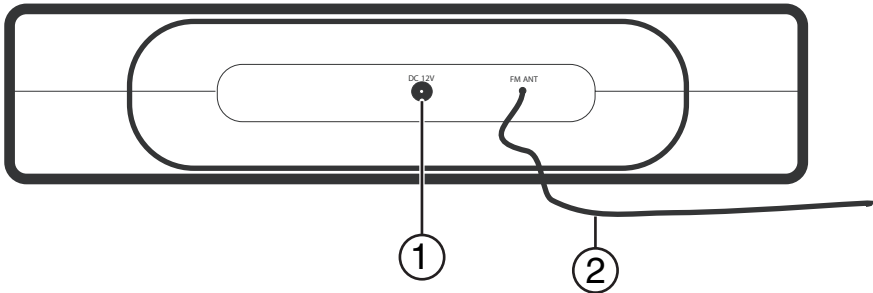

1	DC power connector
2	FM antenna

**Left**

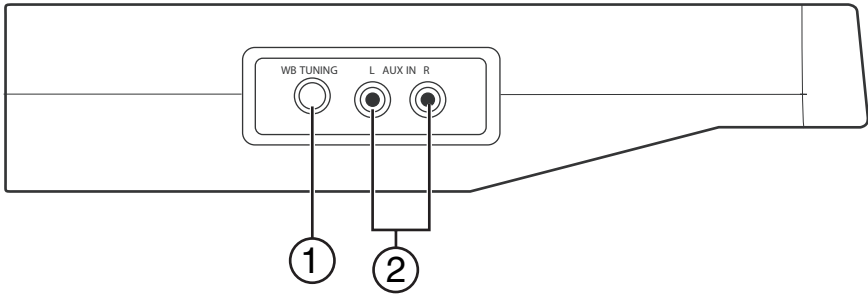

1	WB TUNING knob
2	Audio input jacks

**Right**

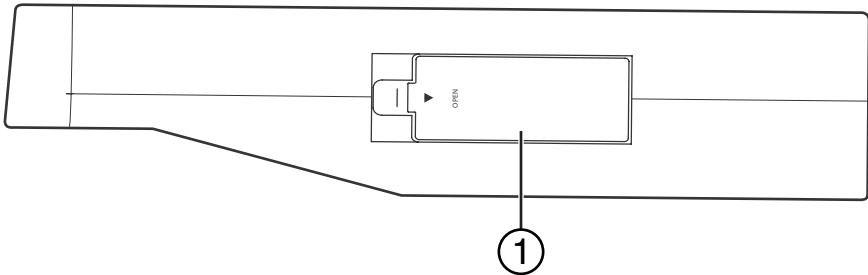

1	Battery compartment
---	---------------------

**Remote control**

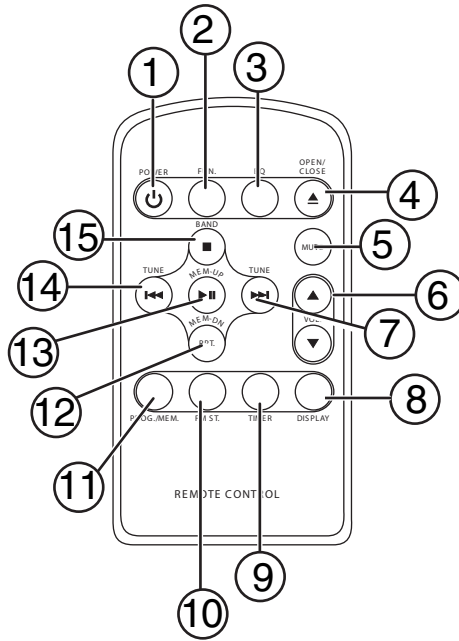

	<b>Button</b>	<b>Description</b>
1	POWER	Press to turn your radio on and off.
2	FUN	Press to select the play mode. You can select: <ul style="list-style-type: none"> <li>• WB–Weatherband radio</li> <li>• CD–CD player</li> <li>• TUNER–Radio</li> <li>• AUX–External audio device</li> </ul>
3	EQ	Press to select the equalizer mode. You can select CLASSIC, JAZZ, ROCK, or POP.
4	OPEN/CLOSE	Press to open and close the CD tray.
5	MUTE	Press to mute the volume. Press again to unmute the volume.
6	VOL	Press to increase or decrease the volume.



	<b>Button</b>	<b>Description</b>
7	TUNE (Up)	If you are listening to the radio, press to go to a higher frequency station. If you are listening to a CD, press to go to the next track on the CD.
8	DISPLAY	Press to turn on the display.
9	TIMER	Press to set the kitchen timer.
10	FM ST.	When listening to an FM station broadcast in stereo, press this button to switch between STEREO and MONO.
11	PROG./MEM.	Press to program radio station presets. For more information, see "Programming radio station presets" on page 11.
12	RPT	Press to repeat a single CD track or the entire CD.
13	MEM.UP	If you are listening to the radio, press to go to the next higher radio station preset. If you are listening to a CD, press to play or pause the CD.
14	TUNE (Down)	If you are listening to the radio, press to go to a lower frequency station. If you are listening to a CD, press to go to the previous track on the CD.
15	BAND	If you are listening to the radio, press to select the AM or FM band. If you are listening to a CD, press to stop playback.

## Setting up your radio

For instructions on mounting your radio, see the mounting template that came with your radio.

### Checking AM radio reception

Your clock radio has a built-in antenna for AM radio. To improve reception, you need to rotate your clock radio.

Before you mount your clock radio under a counter, tune to an AM station and rotate your clock radio until you get the best reception. This is the orientation you need to use when you mount your clock radio. For more information, see "Improving reception" on page 10.

## Installing the backup batteries

Your clock radio uses two AAA backup batteries that store your settings. You cannot use the batteries to power your clock radio. If your clock radio does not save your settings, you may need to replace the batteries.

### To install the backup batteries:

- 1 Open the battery compartment located on the right side of your radio.
- 2 Insert two AAA batteries (not included) into the battery compartment. Make sure that the + and – symbols on the batteries align with the + and – symbols in the battery compartment.
- 3 Close the battery compartment.

### To install the remote control battery:

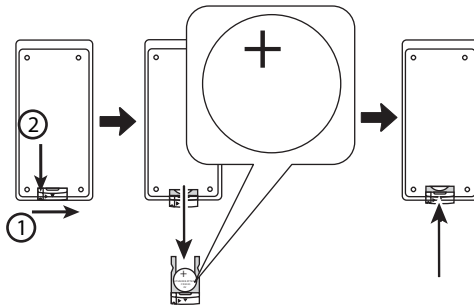

- 1 Remove the battery cover.
- 2 Insert one CR2025 (3-volt) battery into the battery compartment. Make sure that the +/- symbols on the battery match the +/- marks inside the battery compartment.
- 3 Replace the battery cover.

## Connecting to AC power

### To connect the power:

- Plug the AC power cord into a power outlet.

## Connecting the DC power adapter

The DC power adapter is an optional accessory that lets you plug your radio into an automobile cigarette lighter.

**To connect the optional DC adapter:**

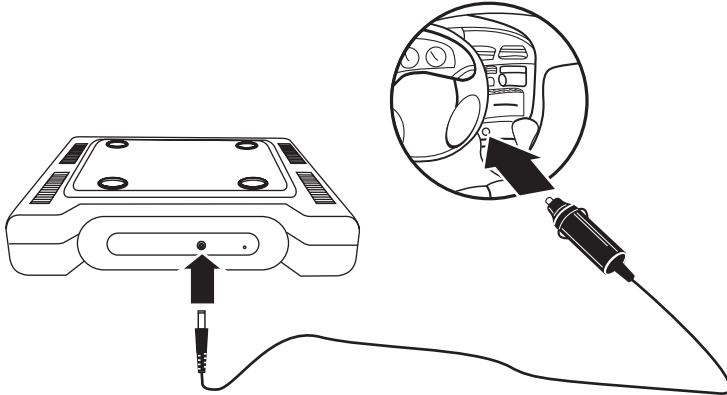

- 1 Plug the small end of the DC adapter into the DC jack on the back of your radio.
- 2 Plug the large end of the DC adapter into an automobile cigarette lighter.

## Using your radio

### Turning on your radio

**To turn on your radio:**

- 1 Plug the AC power cord into a power outlet. If you are using the optional DC power adapter, see “Connecting the DC power adapter” on page 9.
- 2 Press the **POWER** button to turn on the radio.

### Setting the time

**To set the time on your radio:**

- 1 Press the **POWER** button to turn on your radio.
- 2 Press and hold the **CLOCK SET** button until the time you want appears on the display.

## Setting the kitchen timer

You can use your radio as a kitchen timer.

### To set the kitchen timer:

- 1 Press the **TIMER** button one or more times to select a length of time in minutes. The initial time is 240 minutes. Each time you press the **TIMER** button, the length of time decreases by 10 minutes.
- 2 To increase or decrease the length of time from one to nine minutes, press one of the **SKIP/TUNING** button one or more times. Each time you press a **SKIP/TUNING** button the length of time increases or decreases by one minute.
- 3 When the alarm sounds, press the **TIMER** button for five seconds to turn off the alarm.
- 4 To check the number of minutes remaining, turn on your radio, then press the **DISPLAY** button.
- 5 To cancel the timer, press the **TIMER** button for five seconds.

## Listening to your radio

### To listen to your radio:

- 1 Press the **POWER** button to turn on your radio.
- 2 Press the **FUNCTION** button one or more times until **TUNER** appears on the display.
- 3 Press the **STOP/BAND** button to select **AM** or **FM**.
- 4 Press and hold one of the **SKIP/TUNING** buttons to go to an available radio station.
- 5 Press one of the **VOL** buttons to adjust the volume.

## Improving reception

Your clock radio has an FM antenna on the back. If you are listening to an FM station and the reception is poor, move the antenna until reception improves.

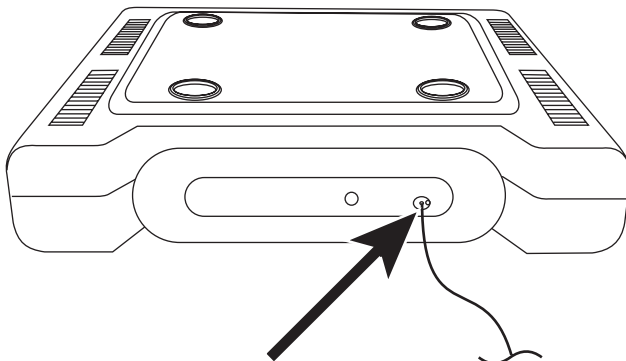

If you are listening to an AM station and reception is not clear, rotate your radio slightly until reception improves.

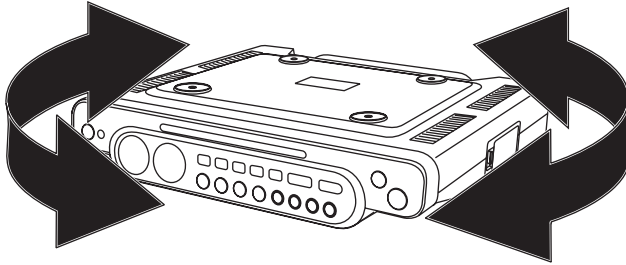

## Listening to weatherband radio

### To listen to weatherband radio:

- 1 Press the **POWER** button to turn on your radio.
- 2 Press the **FUNCTION** button one or more times until **WB** appears on the display.
- 3 If necessary, turn the **WB TUNING** knob on the left side of your radio to fine-tune the weatherband station.

## Programming radio station presets

You can program as many as 10 FM and 10 AM radio station presets. After you program a station, you can tune to the station by pressing one of the **SKIP/TUNE** buttons.

### To program a radio station:

- 1 Press the **POWER** button to turn on your radio.
- 2 Press the **FUNCTION** button one or more times until **TUNER** appears on the display.
- 3 Press the **STOP/BAND** button to select **AM** or **FM**.
- 4 Press and hold one of the **SKIP/TUNE** buttons to select a radio station.
- 5 Press and hold the **PROG.MEM** button to activate the programming mode.
- 6 Press one of the **SKIP/TUNING** buttons to select the preset number you want to assign the station to.
- 7 Press the **PROG./MEM.** button to store the station with the preset number you selected.
- 8 Repeat Steps 4 through 7 to program additional presets.

## Tuning to a radio station preset

### To tune to a radio station preset:

- 1 Press the **POWER** button to turn on your radio.
- 2 Press the **FUNCTION** button one or more times until **TUNER** appears on the display.

- 3 Press the **STOP/BAND** button to select **AM** or **FM**.
- 4 Press the **MEM DN** or **MEM UP** button one or more times until the preset number you want appears on the display.

## Setting the equalizer

You can adjust the sound by selecting an equalizer mode.

### To select an equalizer mode:

- Press the **EQ** button one or more times to select the mode you want. You can select:
  - CLASSIC
  - JAZZ
  - ROCK
  - POP

## Listening to a CD

Your radio can play audio CDs, CD-Rs, and CD-RWs. CD-Rs and CD-RWs must be finalized before you can play them on your radio.

### To listen to a CD:

- 1 Press the **POWER** button to turn on your radio.
- 2 Press the **FUNCTION** button one or more times until **CD** appears on the display.
- 3 Press the **OPEN/CLOSE** button to open the CD tray.
- 4 Place a CD with the label side up into the CD tray.
- 5 Press the **OPEN/CLOSE** button to close the CD tray.
- 6 Press the **PLAY/PAUSE** button to start playback.
- 7 To control the CD during playback:
  - Press the **PLAY/PAUSE** button to pause playback. Press the button again to resume playback.
  - Press one of the **SKIP/TUNING** buttons to go to the next or previous track on the CD.
  - Press and hold one of the **SKIP/TUNING** buttons to search for a track on the CD.
- 8 Press the **STOP/BAND** button to stop playback.

## Setting up a CD playlist

### To set up a CD playlist:

- 1 Press the **POWER** button to turn on your radio, then Press the **FUNCTION** button one or more times until **CD** appears on the display.
- 2 Insert a CD into the CD tray. If the CD starts playing, press the **STOP/BAND** button.
- 3 Press the **PROG.MEM** button. **PROG 0** appears on the display.

- 4 Press one of the **SKIP/TUNING** buttons one or more times to select the first track you want to program.
- 5 Press the **PROG.MEM** button to confirm your selection.
- 6 Repeat Steps 4 and 5 to add more tracks to your playlist.
- 7 When you have finished creating your playlist, press the **PLAY/PAUSE** button to start playing your playlist.

#### To edit a CD playlist:

- 1 While the CD is playing, press the **STOP/BAND** button to stop playback.
- 2 Press the **PROG.MEM** button to select one of the programmed tracks.
- 3 Press one of the **SKIP/TUNING** buttons one or more times to select a new track you want to program.
- 4 Repeat Steps 2 and 3 to edit additional track selections.

#### To cancel a playlist:

- While the CD is playing, do one of the following:
  - Press the **STOP/BAND** button twice.
  - Press the **FUNCTION** button.
  - Press the **OPEN/CLOSE** button to open the CD tray.
  - Press the **POWER** button to turn off your radio.

### Repeating a track or an entire CD

#### To repeat a track or an entire CD:

- 1 Press the **POWER** button to turn on your radio.
- 2 Press the **FUNCTION** button one or more times until **CD** appears on the display.
- 3 Press the **OPEN/CLOSE** button to open the CD tray.
- 4 Place a CD with the label side up in the tray, then press the **OPEN/CLOSE** button to close the tray.
- 5 Press the **PLAY/PAUSE** button to start playback.
- 6 If you want to repeat a single track, press one of the **SKIP/TUNING** buttons one or more times to find the track you want to repeat, then press the **REPEAT** button once.

Or

If you want to repeat the entire CD, press the **REPEAT** button twice.

- 7 To cancel repeat mode, press the **REPEAT** button again.

## Connecting an external audio input device

### To connect an external audio input device:

- 1 Make sure that your radio is turned off and unplugged from the power outlet.
- 2 Plug the left and right audio connectors on an audio cable (not included) into the **L** and **R AUX IN** jacks on the left side of your clock radio.

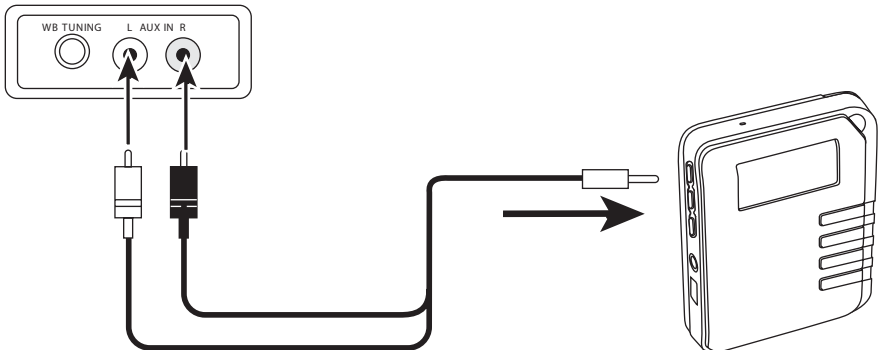

- 3 Plug the other end of the audio cable into the Audio out jack on the audio input device.
- 4 Plug the AC power cord into a power outlet, then press the **POWER** button to turn on your radio.
- 5 Press the **FUNCTION** button one or more times until **AUX** appears on the display.
- 6 Turn on the external audio device and use the device's controls to control playback.

## Maintenance

### Cleaning the exterior

#### To clean the exterior

- Use a soft cloth dampened with luke warm water only to clean the exterior of your radio.



**Caution**

Make sure that you do not drip water into your radio.  
Do not use solvents, such as benzene, because they may damage the finish.



## Caring for discs

A dirty, scratched, or warped CD may cause skipping or noise.

### To care for CDs:

- Hold CDs by their edges.
- Never touch the shiny sides of CDs.
- Do not bend CDs.
- Store CDs in their cases when you are not using them.
- Do not expose CDs to direct sunlight, high humidity, high temperature, or dust. Prolonged exposure to extreme temperatures can warp CDs.
- Do not stick labels or tape on CDs.

### To remove a CD from its case:

- Hold the CD by its edges, then press down on the center hole to release the CD.

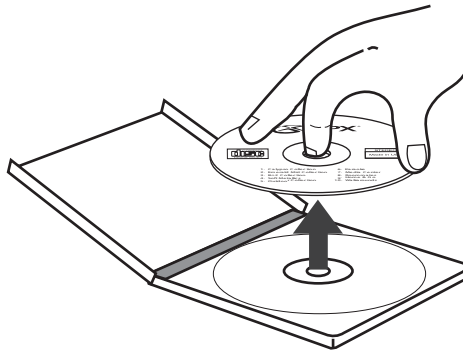

## Cleaning CDs

### To clean a CD:

- With a soft cloth, wipe the CD from the center to the outer edge.

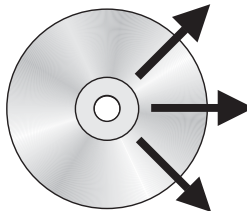

### Cleaning the lens

If the lens gets dirty, your player may skip or may not play a CD.

**To clean the lens:**

- 1 Open the CD tray.
- 2 Use a camera lens blower/brush to blow on the lens once or twice, brush the dust or particles off the lens, then blow again.

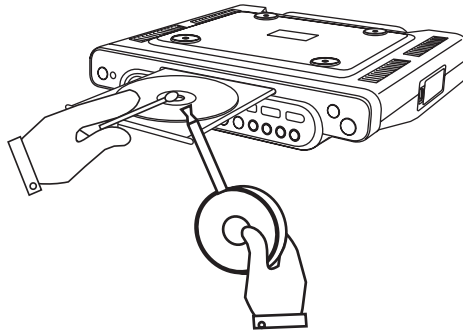

- 3 To remove fingerprints, use a dry cotton swab to wipe from the middle to the outer edge of the lens.

### Troubleshooting

<b>Problem</b>	<b>Cause</b>	<b>Solution</b>
Cannot hear sound.	Radio is turned off.	Press the <b>POWER</b> button to turn on your radio.
	Playback is paused.	Press the <b>PLAY/PAUSE</b> button to resume CD playback.
	Volume is set too low.	Press the <b>VOL</b> button to increase the volume.
	Sound is muted.	Press the <b>MUTE</b> button to unmute the sound.

<b>Problem</b>	<b>Cause</b>	<b>Solution</b>
All or part of the CD will not play.	CD is inserted incorrectly.	Make sure that the CD is placed in the tray with the label side up.
	CD is scratched.	Try another CD.
	CD is dirty.	Clean the CD. For more information, see "Cleaning CDs" on page 15.
	CD is warped.	Try another CD.
	Condensation has formed inside your CD player.	Remove the CD and leave the CD tray open for about one hour to let the CD player dry out.

## Legal notices

### FCC statement

#### Warning



Changes or modifications to this unit not expressly approved by the party responsible for compliance could void the user's authority to operate the equipment.

Avoid direct exposure to beam. This equipment has been tested and found to comply with the limits for a Class B digital device, pursuant to Part 15 of the FCC Rules. These limits are designed to provide reasonable protection against harmful interference in a residential installation. This equipment generates, uses and can emit radio frequency energy and, if not installed or used in accordance with the instructions, may cause interference to radio communications. However, television reception interference can be determined by turning the equipment off and on.

The user is encouraged to correct the interference by one or more of the following measures:

- Reorient or relocate the receiving antenna
- Increase the separation between the equipment and the receiver
- Connect the equipment into an outlet different from that to which the receiver is connected
- Consult the dealer or an experienced radio/TV technician for help.

## LIMITED WARRANTY

Insignia Products warrants to you, the original purchaser of this Product, that this product shall be free of defects in material or workmanship for a period of ninety (90) days from the date of purchase as follows:

- 1 LABOR:** During the Warranty Period if this Product is determined to be defective, Insignia will repair or replace the Product, at its option at no charge, or pay the labor charges to any Insignia authorized service facility. After the Warranty Period, you must pay for all labor charges.
- 2 PARTS:** In addition, Insignia will supply, at no charge, new or rebuilt replacement parts in exchange for defective parts for the Warranty Period. After the Warranty Period, you must pay all parts costs.

To obtain warranty service, you must take the Product with your original receipt or other proof of purchase, either in its original packaging or packaging affording an equal degree of protection, to your nearest retail store location of the store or online web site from which you purchased the Product.

This warranty does not cover cosmetic damage or damage due to acts of God, lightning strikes, accident, misuse, abuse, negligence, commercial use, or modification of, or to any part of the Product, including the antenna. This warranty does not cover damage due to improper operation or maintenance, connection to improper voltage supply, or attempted repair by anyone other than a facility authorized by Insignia to service the Product. This warranty does not cover Products sold AS IS or WITH ALL FAULTS, or consumables (such as fuses or batteries). This warranty is valid only in the United States and Canada.

This warranty is invalid if the factory applied serial number has been altered or removed from the Product.

**REPAIR REPLACEMENT AS PROVIDED UNDER THIS WARRANTY IS THE EXCLUSIVE REMEDY OF THE CONSUMER. INSIGNIA SHALL NOT BE LIABLE FOR ANY INCIDENTAL OR CONSEQUENTIAL DAMAGES FOR BREACH OF ANY EXPRESS OR IMPLIED WARRANTY ON THIS PRODUCT. EXCEPT TO THE EXTENT PROHIBITED BY APPLICABLE LAW, ANY IMPLIED WARRANTY, REPRESENTATION OR CONDITION OF MERCHANTABILITY OR FITNESS FOR A PARTICULAR PURPOSE ON THIS PRODUCT IS LIMITED IN DURATION TO THE DURATION OF THIS WARRANTY.**

Some states or provinces do not allow the exclusion or limitation of incidental or consequential damages, or allow limitations on how long an implied warranty lasts, so the above limitations or exclusions may not apply to you. This warranty gives you specific legal rights, and you may have other rights which vary from state to state, or province to province.

For customer service, please call 1-877-467-4289.  
[www.insignia-products.com](http://www.insignia-products.com)  
Insignia Products, Richfield, Minnesota, U.S.A.

## **Copyright**

© 2006 Insignia. Insignia and the Insignia logo are trademarks of Best Buy Enterprise Services, Inc. Other brands and product names are trademarks or registered trademarks of their respective holders. Specifications and features are subject to change without notice or obligation.

## Bienvenue

Félicitations d'avoir acheté ce produit Insignia de haute qualité. Le radio-réveil pour dessous d'armoire de cuisine NS-C2114 représente la dernière avancée technologique dans la conception de radio-réveil et il a été conçu pour des performances et une fiabilité exceptionnelles.

## Table des matières

Safety information . . . . .	20
Features . . . . .	21
Setting up your radio . . . . .	27
Using your radio . . . . .	28
Maintenance . . . . .	35
Troubleshooting . . . . .	37

## Informations sur la sécurité



Ce symbole, situé au dos ou au bas de l'appareil, est destiné à alerter l'utilisateur de la présence d'une tension dangereuse non isolée à l'intérieur du produit dont la puissance est suffisante pour présenter un risque de choc électrique.



Ce symbole est destiné à alerter l'utilisateur de la présence d'instructions importantes sur l'utilisation et la maintenance (entretien) de l'appareil dans les documents qui l'accompagne.



Afin de réduire les risques d'incendie et de choc électrique, ne pas exposer cet appareil à la pluie ou l'humidité.

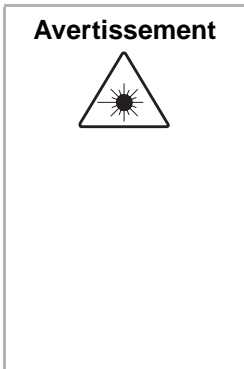

Ce produit utilise un laser de classe 1 pour lire les disques compacts. Ce lecteur laser de disques compacts est équipé d'interrupteurs de sécurité pour éviter toute exposition lorsque le couvercle de CD est ouvert et que les verrous de sécurité ont été contournés. Un rayonnement laser invisible est émis lorsque le plateau à disque du lecteur de CD est ouvert et que le dispositif de verrouillage du système est défaillant ou a été neutralisé. Il est très important d'éviter en tout temps une exposition directe au rayonnement laser. Ne pas neutraliser ou contourner les interrupteurs de sécurité. L'utilisation de commandes ou la modification des procédures autres que celles spécifiées dans le présent manuel pourrait entraîner une exposition dangereuse aux radiations.

**Avertissement**

Pour réduire les risques d'incendie, ne pas placer un appareil de chauffage ou de cuisson sous l'appareil.

**Avertissement**

Afin de réduire le risque de choc électrique, ne pas enlever le couvercle (ou le panneau arrière). Aucune pièce interne de l'appareil ne peut être réparée par l'utilisateur. Toutes les réparations doivent être réalisées par du personnel qualifié.

**Avertissement**

Pour éviter les chocs électriques, introduire la lame la plus large de la fiche du cordon d'alimentation dans la fente correspondante de la prise secteur et pousser à fond.

**Précautions**

Les piles contiennent du mercure. Ne pas mettre les piles usagées à la poubelle. Les recycler ou les mettre au rebut conformément à la réglementation relative aux déchets dangereux.

**Précautions**

Si l'appareil est placé sur une surface vernie ou sur une surface à fini naturel, protéger la surface à l'aide d'un chiffon ou de tout autre matériau protecteur.

## Fonctionnalités

### Face avant

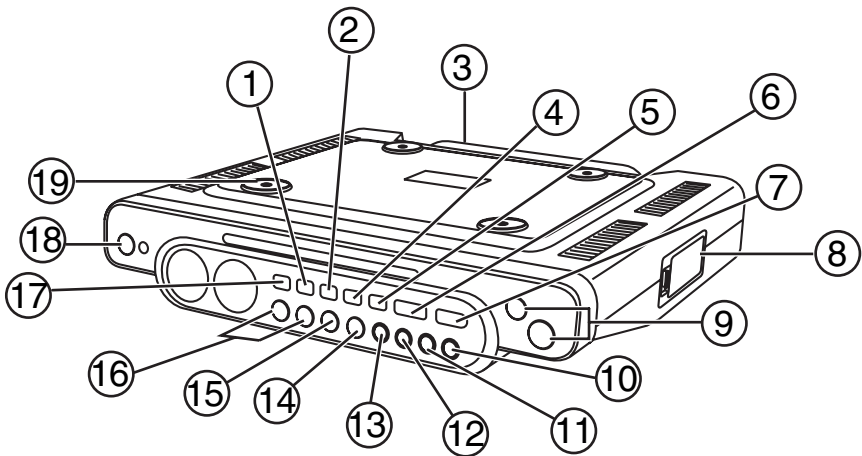

	<b>Fonctionnalité</b>	<b>Description</b>
1	AFFICHAGE	Appuyer sur cette touche pour activer l'affichage.
2	MINUTEUR	Appuyer sur cette touche pour régler le minuteur de cuisine.
3	Prise CC	Brancher l'adaptateur d'alimentation d'allume-cigare en option sur cette prise au dos de l'appareil.
4	PROGRAMMATION/ MÉMORISATION	Appuyer sur cette touche pour mettre en mémoire des stations radio mémorisées. Pour plus d'informations, voir "Programmation des stations de radio mémorisées" page 31.
5	FM STÉRÉO	Pour l'audition d'une émission d'une station FM transmise en stéréo, appuyer sur cette touche pour basculer entre MONO et STÉRÉO.
6	FONCTION	Pour sélectionner le mode lecture. Il est possible de sélectionner : <ul style="list-style-type: none"> <li>• WB – BANDE MÉTÉO</li> <li>• CD – Lecteur de CD</li> <li>• TUNER – Syntoniseur radio</li> <li>• AUX – Dispositif audio externe</li> </ul>
7	OUVRIR/FERMER	Pour ouvrir et refermer le plateau à CD.
8	Compartiment des piles	Insérer deux piles AAA dans ce compartiment. Cet appareil utilise les piles pour sauvegarder les paramètres lorsqu'il n'est pas branché sur une autre source d'alimentation électrique. La pile ne permet pas d'alimenter l'appareil.
9	VOLUME	Cette touche permet d'augmenter ou de diminuer le volume sonore.
10	ÉGALISATEUR	Appuyer sur cette touche pour activer le mode d'égalisation. Sélectionner au choix CLASSIC (Classique), JAZZ, ROCK ou POP.
11	STATION MÉMORISÉE SUIVANTE	Permet de passer à une station mémorisée suivante.
12	STATION MÉMORISÉE PRÉCÉDENTE	Permet de passer à une station mémorisée précédente.
13	RÉPÉTER	Pour répéter une piste d'un CD ou le CD tout entier.



	Fonctionnalité	Description
14	LECTURE/PAUSE	Permet d'interrompre momentanément la lecture d'un CD. Appuyer de nouveau sur cette touche pour reprendre la lecture.
15	ARRÊT/BANDE	Pendant la lecture d'un CD, cette touche permet d'arrêter la lecture. En cas d'écoute de la radio, appuyer sur cette touche pour sélectionner la bande AM ou FM.
16	SAUTER/SYNTONISER	Lors de l'écoute d'un CD, appuyer sur cette touche pour aller à la piste précédente ou suivante du CD. Si la radio est allumée, appuyer sur cette touche pour passer à une station de fréquence supérieure. Lors du réglage du minuteur de cuisine, appuyer sur cette touche pour lui ajouter des minutes. Lors du paramétrage d'une liste de lecture de CD, appuyer sur cette touche pour sélectionner une piste et l'ajouter à la liste.
17	RÉGLAGE DE L'HEURE	Appuyer sur cette touche pour régler l'heure.
18	MISE SOUS ET HORS TENSION	Appuyer sur cette touche pour mettre l'appareil sous et hors tension.
19	Support de montage	Utiliser ce support pour monter l'appareil sous une armoire de cuisine.

## Face arrière

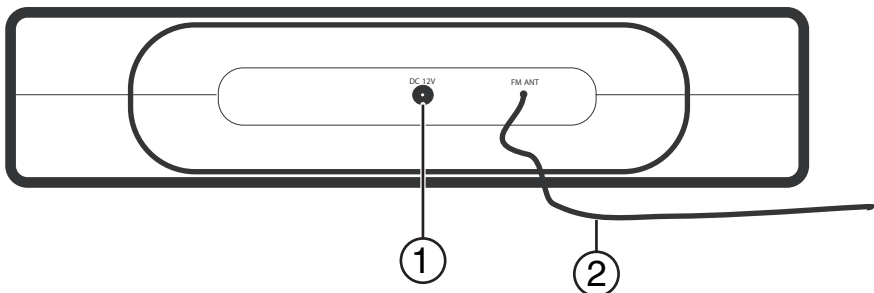

1	Connecteur d'alimentation CC
2	Antenne FM

**Gauche**

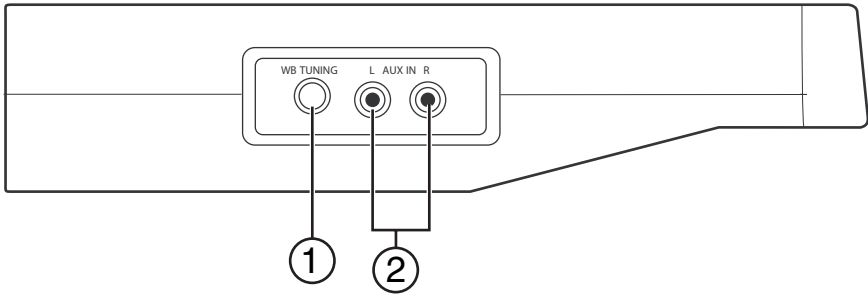

1	Bouton de SYNTONISATION de BANDE MÉTÉO (WB)
2	Prises d'entrée audio

**Droite**

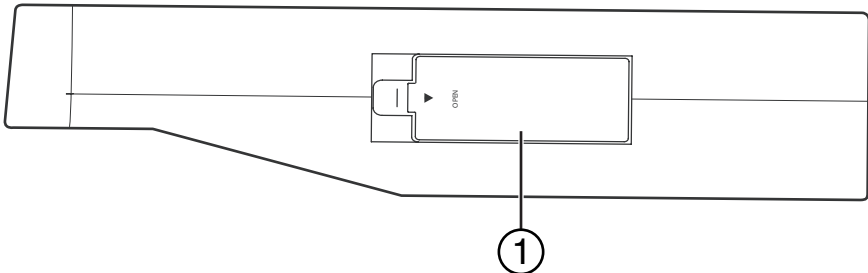

1	Compartiment des piles
---	------------------------

## Télécommande

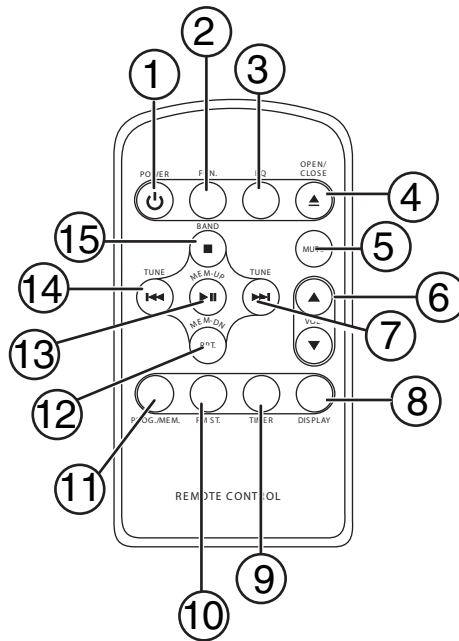

	Touche	Description
1	Mise sous/hors tension	Appuyer pour mettre la radio sous et hors tension.
2	FONCTION	Pour sélectionner le mode lecture. Il est possible de sélectionner : <ul style="list-style-type: none"> <li>• WB – BANDE MÉTÉO</li> <li>• CD – Lecteur de CD</li> <li>• TUNER – Syntoniseur radio</li> <li>• AUX – Dispositif audio externe</li> </ul>
3	EQ	Appuyer sur cette touche pour activer le mode d'égalisation. Sélectionner au choix CLASSIC (Classique), JAZZ, ROCK ou POP.
4	OUVRIR/FERMER	Pour ouvrir et refermer le plateau à CD.
5	SOURDINE	Pour mettre le son en sourdine. Appuyer de nouveau sur ce bouton pour rétablir le volume.

	<b>Touche</b>	<b>Description</b>
6	VOL	Permet d'augmenter ou de diminuer le volume sonore.
7	SYNTONISATION (vers le haut)	Si la radio est allumée, appuyer sur cette touche pour passer à une station de fréquence supérieure. Lors de l'écoute d'un CD, appuyer sur cette touche pour aller à la piste suivante du CD.
8	AFFICHAGE	Appuyer sur cette touche pour activer l'affichage.
9	MINUTEUR	Appuyer sur cette touche pour régler le minuteur de cuisine.
10	FM STÉRÉO	Pour l'audition d'une émission d'une station FM transmise en stéréo, appuyer sur cette touche pour basculer entre MONO et STÉRÉO.
11	PROGRAMMATION/ MÉMORISATION	Appuyer sur cette touche pour mettre en mémoire des stations radio mémorisées. Pour plus d'informations, voir "Programmation des stations de radio mémorisées" page 31.
12	RÉPÉTER	Pour répéter la lecture d'une seule piste d'un CD ou du CD tout entier.
13	STATION MÉMORISÉE SUIVANTE	Si la radio est allumée, cette touche permet de passer à la station mémorisée suivante. Pendant la lecture d'un CD, appuyer sur cette touche pour lire ou pour arrêter momentanément la lecture d'un CD.
14	SYNTONISATION (vers le bas)	Si la radio est allumée, appuyer pour passer à une station mémorisée précédente. Lors de l'écoute d'un CD, appuyer sur cette touche pour aller à la piste précédente du CD.
15	BANDE	En cas d'écoute de la radio, appuyer sur cette touche pour sélectionner la bande AM ou FM. Pendant la lecture d'un CD, cette touche permet d'arrêter la lecture.

## Installation du radio-réveil

Pour des instructions sur le montage du radio-réveil, voir le gabarit de montage contenu dans l'emballage d'origine.

### Vérification de la réception radio AM

Le radio-réveil intègre une antenne pour la réception AM. Pivoter le radio-réveil, selon le besoin, pour améliorer la réception.

Avant de monter le radio-réveil sous une armoire de cuisine, syntoniser une station AM et pivoter l'appareil jusqu'à obtention de la meilleure réception. C'est l'orientation optimale à utiliser lors du montage du radio-réveil. Pour plus d'informations, voir "Amélioration de la réception" page 30.

### Installation des piles de secours

Cet appareil utilise deux piles de secours de type AAA pour stocker les paramètres en mémoire. Les piles ne permettent pas d'alimenter le radio-réveil.

Si les réglages du radio-réveil ne sont pas enregistrés, les piles doivent sans doute être remplacées.

#### Pour installer les piles de secours :

- 1 Ouvrir le couvercle du compartiment des piles situé sur le côté droit de l'appareil.
- 2 Insérer deux piles AAA (non fournies) dans le compartiment. Veiller à ce que les pôles + et – des piles coïncident avec les indications + et – figurant à l'intérieur du compartiment des piles.
- 3 Fermer le compartiment des piles.

#### Pour installer la pile de la télécommande :

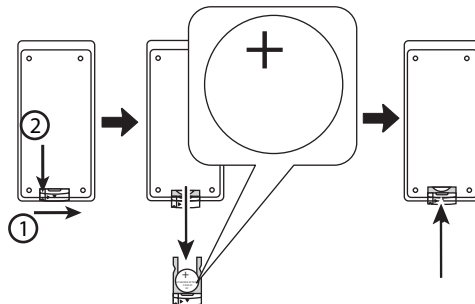

- 1 Retirer le couvercle du compartiment de la pile.
- 2 Insérer une pile CR2025 (3 V) dans le compartiment de la pile. Vérifier que les symboles +/- sur la pile coïncident avec les repères +/- à l'intérieur du compartiment.
- 3 Remettre le couvercle du compartiment des piles.

## Connexion à l'alimentation CA

### Pour la connexion de l'alimentation :

- Brancher le cordon d'alimentation CA de l'appareil sur une prise secteur.

## Connexion de l'adaptateur d'alimentation CC

L'adaptateur d'alimentation CC est un accessoire en option qui permet de brancher la radio sur un allume-cigare d'automobile.

### Pour connecter l'adaptateur d'alimentation CC en option :

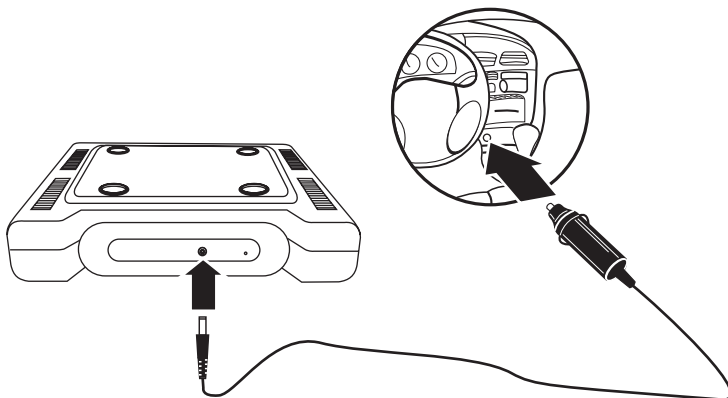

- 1 Brancher la petite extrémité de l'adaptateur CC dans la prise CC de la face arrière du radio-réveil.
- 2 Brancher la grande extrémité de l'adaptateur CC sur un allume-cigare d'automobile.

## Fonctionnement de la radio

### Mise sous tension du radio-réveil

#### Pour mettre le radio-réveil sous tension :

- 1 Brancher le cordon d'alimentation CA de l'appareil sur une prise secteur. Pour l'utilisation de l'adaptateur d'alimentation CC en option, voir "Connexion de l'adaptateur d'alimentation CC" page 28.
- 2 Appuyer sur la touche **POWER** (Alimentation) pour mettre le radio-réveil sous tension

## Réglage de l'heure

### Pour régler l'heure sur le radio-réveil :

- 1 Appuyer sur **POWER** (Alimentation) pour mettre l'appareil sous tension.
- 2 Appuyer sans relâcher sur la touche **CLOCK SET** (Réglage de l'horloge) jusqu'à affichage de l'heure souhaitée.

## Réglage du minuteur d'arrêt

Il est possible d'utiliser le radio-réveil comme un minuteur de cuisine.

### Pour régler le minuteur de cuisine :

- 1 Appuyer sur la touche **TIMER** (Minuteur) une ou plusieurs fois pour sélectionner la durée en minutes. La durée initiale est 240 minutes. À chaque pression de la touche **TIMER**, la durée diminue de 10 minutes.
- 2 Pour augmenter ou diminuer la durée de une à neuf minutes, appuyer sur l'une des touches **SKIP/TUNING** (Sauter/Syntoniser) une ou plusieurs fois. À chaque pression d'une touche **SKIP/TUNING**, la durée augmente ou diminue d'une minute.
- 3 Lorsque l'alarme retentit, appuyer sur la touche **TIMER** pendant cinq secondes pour éteindre l'alarme.
- 4 Pour vérifier le nombre de minutes restantes, mettre le radio-réveil sous tension puis appuyer sur la touche **DISPLAY** (Affichage).
- 5 Pour annuler le minuteur, appuyer sur la touche **TIMER** pendant cinq secondes.

## Écoute de la radio

### Pour écouter la radio :

- 1 Appuyer sur **POWER** (Alimentation) pour mettre l'appareil sous tension.
- 2 Appuyer une ou plusieurs fois sur la touche **FUNCTION** (Fonction) jusqu'à ce que **TUNER** (Syntoniseur) apparaisse sur l'écran.
- 3 Appuyer sur la touche **STOP/BAND** (Arrêt/Bande) pour sélectionner **AM** ou **FM**.
- 4 Appuyer sans relâcher sur l'une des touches **SKIP/TUNING** (Sauter/Syntoniser) pour passer à une station radio disponible.
- 5 Appuyer sur l'une des touches **VOL** (Volume) pour régler le volume sonore.

### Amélioration de la réception

Ce radio-réveil est équipé d'une antenne FM à l'arrière. Si l'appareil est réglé sur une station FM et si la réception est médiocre, déplacer l'antenne jusqu'à ce que la réception s'améliore.

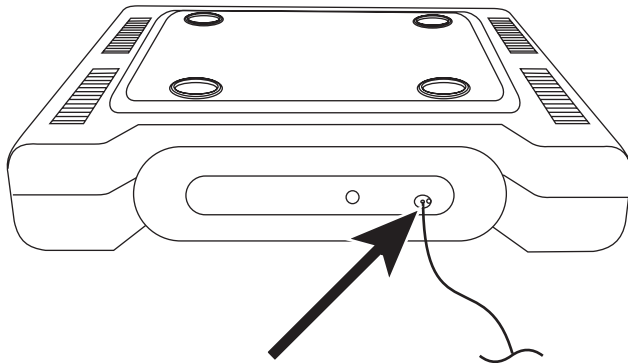

Si l'appareil est réglé sur une station AM et si la réception est médiocre, pivoter légèrement l'appareil jusqu'à amélioration de la réception.

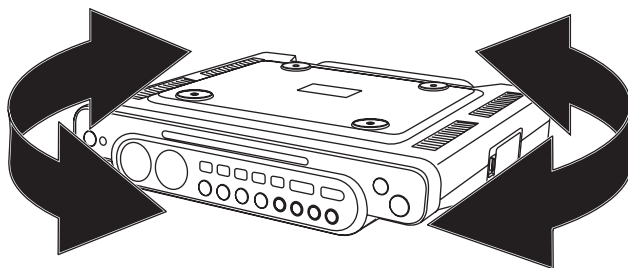

### Écoute de la bande météo (WB)

#### Pour écouter la bande météo :

- 1 Appuyer sur la touche **POWER** (Alimentation) pour mettre l'appareil sous tension.
- 2 Appuyer une ou plusieurs fois sur la touche **FUNCTION** (Fonction) jusqu'à ce que **WB** (Bande météo) apparaisse sur l'écran.
- 3 Si nécessaire, tourner le bouton **WB TUNING** (Syntonisation de la bande météo) sur le côté gauche de l'appareil pour un réglage fin de la station météo.



## Programmation des stations de radio mémorisées

Il est possible de programmer près de 10 stations mémorisées FM et 10 stations AM. Après la programmation d'une station, il est possible de syntoniser la station en appuyant sur l'un des boutons **SKIP/TUNE** (Sauter/Syntoniser).

### Pour programmer une station radio :

- 1 Appuyer sur la touche **POWER** (Alimentation) pour mettre l'appareil sous tension.
- 2 Appuyer une ou plusieurs fois sur la touche **FUNCTION** (Fonction) jusqu'à ce que **TUNER** (Syntoniseur) apparaisse sur l'écran.
- 3 Appuyer sur la touche **STOP/BAND** (Arrêt/Bande) pour sélectionner **AM** ou **FM**.
- 4 Appuyer sans relâcher sur l'une des touches **SKIP/TUNE** (Sauter/Syntoniser) pour sélectionner une station radio.
- 5 Appuyer sans relâcher sur la touche **PROG.MEM** (Programmation/Mémorisation) pour activer le mode de programmation.
- 6 Appuyer sur l'une des touches **SKIP/TUNING** (Sauter/Syntoniser) pour sélectionner le numéro présélectionné à attribuer à la station.
- 7 Appuyer sur la touche **PROG./MEM.** (Programmation/Mémorisation) pour stocker en mémoire la station avec son numéro prédéterminé.
- 8 Répéter les étapes 4 à 7 pour programmer d'autres stations à mémoriser.

### Syntonisation d'une station radio mémorisée :

#### Pour syntoniser une station radio mémorisée :

- 1 Appuyer sur la touche **POWER** (Alimentation) pour mettre l'appareil sous tension.
- 2 Appuyer une ou plusieurs fois sur la touche **FUNCTION** (Fonction) jusqu'à ce que **TUNER** (Syntoniseur) apparaisse sur l'écran.
- 3 Appuyer sur la touche **STOP/BAND** (Arrêt/Bande) pour sélectionner **AM** ou **FM**.
- 4 Appuyer une ou plusieurs fois sur la touche **MEM DN** (Station radio mémorisée précédente) ou sur **MEM UP** (Station radio mémorisée suivante) jusqu'à ce que le numéro prédéterminé apparaisse sur l'écran.

## Paramétrage de la fonction d'égalisation

Il est possible de régler le son en sélectionnant un mode d'égalisation.

### Pour sélectionner un mode d'égalisation :

- Appuyer une ou plusieurs fois sur la touche **EQ** (Égalisation) pour sélectionner le mode souhaité. Il est possible de sélectionner :
  - CLASSIC (Musique classique)
  - JAZZ
  - ROCK
  - POP

## Écoute d'un CD

Ce radio-réveil peut lire des CD audio, des CD-R et des CD-RW. Les CD-R et les CD-RW doivent être finalisés avant de pouvoir être lus sur cet appareil.

### Pour écouter un CD :

- 1 Appuyer sur la touche **POWER** (Alimentation) pour mettre l'appareil sous tension.
- 2 Appuyer une ou plusieurs fois sur la touche **FUNCTION** (Fonction) jusqu'à ce que **CD** apparaisse sur l'écran.
- 3 Appuyer sur **OPEN/CLOSE** (Ouvrir/fermer) pour ouvrir le plateau à CD.
- 4 Placer un CD avec l'étiquette tournée vers le haut sur le plateau à CD.
- 5 Appuyer sur la touche **OPEN/CLOSE** (Ouvrir/Fermer) pour fermer le plateau à CD.
- 6 Appuyer sur la touche **LECTURE/PAUSE** pour commencer la lecture.
- 7 Pour contrôler le CD lors de la lecture :
  - Appuyer sur la touche **LECTURE/PAUSE** pour arrêter momentanément la lecture. Appuyer de nouveau sur cette touche pour reprendre la lecture.
  - Appuyer sur l'une des touches **SKIP/TUNING** (Sauter/Syntoniser) pour aller à la piste suivante ou précédente du CD.
  - Appuyer sans relâcher sur l'une des touches **SKIP/TUNING** pour rechercher une piste sur le CD.
- 8 Appuyer sur la touche **STOP BAND** (Arrêt/Bande) pour arrêter la lecture.

## Paramétrage d'une liste de lecture de CD

### Pour paramétrer une liste de lecture de CD :

- 1 Appuyer sur la touche **POWER** (Alimentation) pour allumer la radio, puis appuyer une ou plusieurs fois sur la touche **FUNCTION** (Fonction) jusqu'à ce que **CD** apparaisse à l'écran.
- 2 Insérer un CD sur le plateau à CD. Si un CD est en cours de lecture, appuyer sur la touche **STOP/BAND** (Arrêt/Bande).
- 3 Appuyer sur la touche **PROG.MEM** (Programmation/Mémorisation). **PROG 0** s'affiche à l'écran.
- 4 Appuyer une ou plusieurs fois sur l'une des touches **SKIP/TUNING** (Sauter/Syntonisation) pour sélectionner la première piste à programmer.
- 5 Appuyer sur la touche **PROG.MEM** (Programmation/Mémorisation) pour confirmer la sélection.
- 6 Répéter les étapes 4 et 5 pour ajouter des pistes supplémentaires à la liste de lecture.
- 7 Après avoir créé une liste de lecture, appuyer sur la touche **PLAY/PAUSE** (Lecture/Pause) pour commencer la lecture de la liste.

### Pour modifier une liste de lecture de CD :

- 1 Au cours de la lecture du CD, appuyer sur la touche **STOP/BAND** (Arrêt/Bande) pour arrêter la lecture.
- 2 Appuyer sur **PROG.MEM** (Programmation/Mémorisation) pour sélectionner l'une des pistes programmées.
- 3 Appuyer une ou plusieurs fois sur l'une des touches **SKIP/TUNING** (Sauter/Syntonisation) pour sélectionner une nouvelle piste à programmer.
- 4 Répéter les étapes 2 à 3 pour modifier des pistes supplémentaires.

### Pour annuler une liste de lecture :

- Au cours de la lecture du CD, effectuer l'une des opérations suivantes :
  - Appuyer deux fois sur la touche **STOP BAND** (Arrêt/Bande).
  - Appuyer sur la touche **FUNCTION** (Fonction).
  - Appuyer sur **OPEN/CLOSE** (Ouvrir/fermer) pour ouvrir le plateau à CD.
  - Appuyer sur la touche **POWER** (Alimentation) pour mettre l'appareil hors tension.

## Répétition d'une piste, d'un fichier ou de tout un CD

### Pour répéter la lecture d'une piste ou d'un CD tout entier :

- 1 Appuyer sur la touche **POWER** (Alimentation) pour mettre l'appareil sous tension.
- 2 Appuyer une ou plusieurs fois sur la touche **FUNCTION** (Fonction) jusqu'à ce que **CD** apparaisse sur l'écran.
- 3 Appuyer sur **OPEN/CLOSE** (Ouvrir/fermer) pour ouvrir le plateau à CD.
- 4 Placer un CD avec l'étiquette tournée vers le haut sur le plateau à CD, puis appuyer sur **OPEN/CLOSE** (Ouvrir/Fermer) pour fermer le plateau à CD.
- 5 Appuyer sur la touche **LECTURE/PAUSE** pour commencer la lecture.
- 6 Pour répéter une piste unique, appuyer sur l'une des touches **SKIP/TUNING** (Sauter/Syntoniser) une ou plusieurs fois pour trouver la piste à répéter, puis appuyer une fois sur la touche **REPEAT** (Répéter).

Ou

Pour répéter le CD tout entier, appuyer deux fois sur la touche **REPEAT** (Répéter).

- 7 Pour annuler le mode de répétition, appuyer de nouveau sur la touche **REPEAT**.

## Connexion d'un dispositif audio externe

### Pour connecter un dispositif d'entrée audio externe :

- 1 S'assurer que la radio est éteinte et débranchée de la prise secteur.
- 2 Brancher les connecteurs audio gauche et droit sur un câble audio (non compris) sur les prises **L** et **R AUX IN** (Entrées Aux G et D) du côté gauche du radio-réveil.

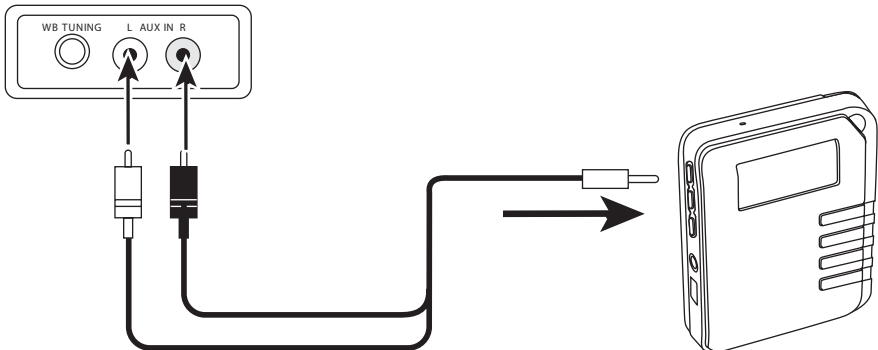

- 3 Brancher l'autre extrémité du câble audio dans la prise de sortie audio du dispositif d'entrée audio.
- 4 Brancher le cordon d'alimentation CA sur une prise secteur, puis appuyer sur la touche **POWER** (Alimentation) pour mettre le radio-réveil sous tension.
- 5 Appuyer une ou plusieurs fois sur la touche **FUNCTION** (Fonction) jusqu'à ce que **AUX** apparaisse sur l'écran.
- 6 Mettre le dispositif audio externe sous tension et utiliser les commandes du dispositif pour contrôler la lecture.

## Maintenance

### Nettoyage de l'extérieur

#### Pour nettoyer l'extérieur :

- Nettoyer l'extérieur du radio-réveil avec un chiffon doux humecté d'eau chaude uniquement.

#### Précautions



Veiller à ne pas laisser des gouttes d'eau pénétrer à l'intérieur de l'appareil.

Ne pas utiliser des solvants tels que le benzène qui pourraient endommager le fini.

## Entretien des disques

Un CD sale, rayé ou voilé peut causer des sauts ou des parasites.

### Entretien des CD :

- Tenir les CD par les bords.
- Ne jamais toucher le côté brillant d'un CD.
- Ne pas plier les CD.
- Ranger les CD dans leur boîtier lorsqu'ils ne sont pas utilisés.
- Ne pas exposer les CD à la lumière directe du soleil, à une humidité élevée, à de hautes températures ou à la poussière. Une exposition prolongée à des températures extrêmes peut avoir pour effet de voiler les CD.
- Ne pas coller d'étiquette ou de ruban adhésif sur les CD.

### Pour retirer un CD de son boîtier :

- Tenir le CD par les bords puis appuyer sur le trou central pour libérer le CD.

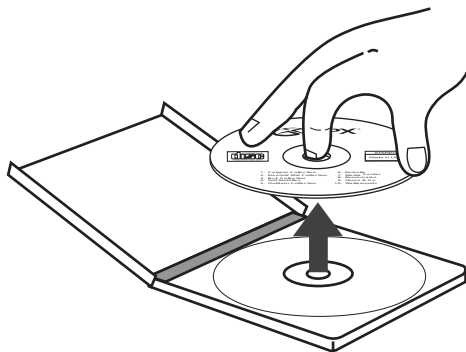

## Nettoyage d'un CD

### Pour nettoyer un CD :

- À l'aide d'un chiffon doux, essuyer le CD à partir du centre vers la périphérie.

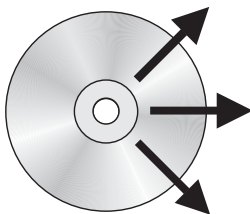

## Nettoyage de la lentille optique

Si la lentille devient sale, des sauts de lecture ou l'impossibilité de lire des CD peuvent se manifester.

### Pour nettoyer la lentille optique :

- 1 Ouvrir le plateau à CD.
- 2 Utiliser une brosse pneumatique pour lentille d'appareil pour souffler une ou deux fois sur la lentille, essuyer la lentille avec la brosse pour enlever la poussière puis souffler de nouveau.

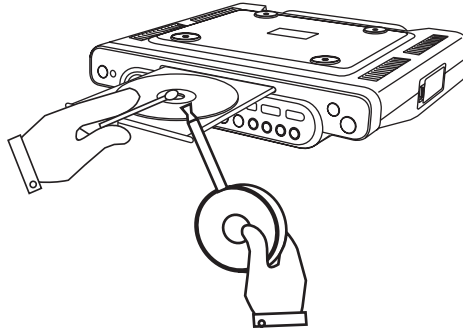

- 3 Pour enlever des empreintes digitales, utiliser un coton-tige sec et essuyer du centre vers la périphérie de la lentille.

## Problèmes et solutions

Problème	Cause	Solution
Le son est inaudible.	La radio est éteinte.	Appuyer sur la touche <b>POWER</b> (Alimentation) pour mettre l'appareil sous tension.
	La lecture est en pause.	Appuyer sur la touche <b>PLAY/PAUSE</b> (Lecture/Pause) pour reprendre la lecture.
	Le volume est trop bas.	Appuyer sur la touche <b>VOL</b> pour augmenter le volume.
	Le son est mis en sourdine.	Appuyer sur la touche <b>MUTE</b> (Sourdine) pour désactiver le mode sourdine.

Problème	Cause	Solution
Tout ou partie du CD n'est pas lu.	Le CD n'a pas été inséré correctement.	Vérifier que le CD est bien placé sur le plateau avec l'étiquette tournée vers le haut.
	Le CD est rayé.	Essayer un autre CD.
	Le CD est sale.	Nettoyer le CD. Pour plus d'informations, voir "Nettoyage d'un CD" page 36.
	Le CD est voilé.	Essayer un autre CD.
	De la condensation s'est formée dans le lecteur de CD.	Enlever le CD, et laisser le plateau à CD ouvert environ une heure pour que la condensation s'évapore du lecteur.

## Avis juridiques

### Déclaration de la FCC :

#### Avertissement



Toute modification sur cette unité n'ayant pas été expressément approuvée par l'autorité responsable de la conformité à la réglementation peut annuler le droit de l'utilisateur à exploiter l'équipement.

Éviter toute exposition directe aux rayons laser. Cet équipement a été testé et déclaré conforme aux limitations prévues dans le cadre de la catégorie B des appareils numériques, définie par l'article 15 du règlement de la FCC. Ces limites ont été établies pour fournir une protection raisonnable contre les interférences nuisibles lors d'une installation résidentielle. Cet équipement crée, utilise et peut émettre de l'énergie de fréquence radio et peut, s'il n'est pas installé et utilisé suivant les instructions du manuel du fabricant, être la cause d'interférences avec la réception radio et télévision. Toutefois, les interférences pour la réception de la télévision peuvent être déterminées en allumant et en éteignant l'équipement.

L'utilisateur est alors encouragé à essayer de corriger les interférences en prenant une ou plusieurs des mesures suivantes :

- Réorienter ou déplacer l'antenne réceptrice
- Changer la position de l'équipement par rapport au récepteur.
- Brancher l'équipement sur la prise électrique d'un circuit différent de celui auquel le récepteur est relié
- Contacter le revendeur ou un technicien radio/télévision qualifié.



## GARANTIE LIMITÉE

Insignia Products garantit au premier acheteur de ce produit qu'il sera exempt de vices de matériaux et de fabrication pour une période de quatre vingt dix (90) jours à partir de la date d'achat, conformément aux détails ci-dessous :

- 1 MAIN-D'ŒUVRE :** Pendant la période de garantie, si ce produit est considéré comme étant défectueux, Insignia le réparera ou le remplacera, à sa discrétion, gratuitement, ou paiera les frais de main-d'œuvre à tout service de réparation agréé par Insignia. Au-delà de la période de garantie, l'utilisateur sera redevable de tous les frais afférents à la main-d'œuvre.
- 2 PIÈCES DÉTACHÉES :** En outre, Insignia fournira gratuitement les pièces détachées neuves ou remises à neuf, en échange des pièces défectueuses pendant la durée de la garantie. À l'expiration de la période de garantie le coût de toute pièce détachée sera à la charge de l'utilisateur.

Pour obtenir le service de la garantie, le produit devra être présenté accompagné du reçu original ou de toute autre preuve d'achat, soit dans son emballage original, soit dans un emballage procurant des conditions identiques de protection, au détaillant le plus proche du magasin ou du site Web où le produit a été acheté.

Cette garantie ne couvre pas les dommages esthétiques, ou ceux résultants de catastrophes naturelles, de la foudre, d'un accident, d'une mauvaise utilisation, de manipulations abusives, de négligence, d'une utilisation commerciale ou d'une modification de tout ou partie du produit, y compris l'antenne. Cette garantie ne couvre aucun dommage ayant pour origine une utilisation ou une maintenance défectueuses, la connexion à une source électrique dont la tension est inadéquate ou encore toute réparation réalisée par quiconque autre qu'un service de réparation agréé par Insignia. Cette garantie ne couvre pas les produits vendus « EN L'ÉTAT » ou « HORS SERVICE », ou les consommables (tels que les fusibles ou les piles). Cette garantie n'est applicable qu'aux États-Unis et au Canada.

La garantie perd sa validité si le numéro de série usine a été altéré ou enlevé du produit.

**LA RÉPARATION OU LE REMPLACEMENT, TELS QU'OFFERTS PAR LA PRÉSENTE GARANTIE, CONSTITUENT LE SEUL RECOURS DU CONSOMMATEUR. INSIGNIA NE POURRA PAS ÊTRE TENU POUR RESPONSABLE DE DOMMAGES ACCESSOIRES OU CONSÉCUTIFS, OU DE L'INEXÉCUTION D'UNE GARANTIE EXPRESSE OU IMPLICITE SUR CE PRODUIT. SAUF DISPOSITIONS CONTRAIRES AUX LOIS ET RÈGLEMENTS APPLICABLES, TOUTE GARANTIE IMPLICITE, DÉCLARATION OU CONDITION DE QUALITÉ MARCHANDE OU D'ADAPTATION À UN USAGE PARTICULIER RELATIVE À CE PRODUIT EST LIMITÉE À LA PÉRIODE DE GARANTIE APPLICABLE TELLE QUE DÉCRITE CI-DESSUS.**

Certains états ou provinces ne permettent ni l'exclusion ni la limitation des dommages accessoires ou consécutifs, ni les limitations implicites de durée d'une garantie, de sorte que les limitations ou exclusions énoncées ci-dessus peuvent être nulles dans le cas du premier acheteur. La présente garantie donne au premier acheteur des garanties juridiques spécifiques ; il peut aussi bénéficier d'autres garanties qui varient d'un état ou d'une province à l'autre.

Pour le service à la clientèle, appeler le 1-877-467-4289

[www.insignia-products.com](http://www.insignia-products.com)

Insignia Products, Richfield, Minnesota , U.S.A.

### **Droits d'auteurs**

© 2006 Insignia. Insignia et le logo Insignia sont des marques de commerce de Best Buy Enterprise Services, Inc. Les autres noms de marques et de produits mentionnés sont des marques de commerce ou des marques déposées de leurs propriétaires respectifs. Les spécifications et caractéristiques sont susceptibles d'être modifiées sans préavis.

## Bienvenido

Felicitaciones por su compra de un producto de alta calidad de Insignia. Su radio reloj NS-C2114 para instalación bajo el gabinete representa el más moderno diseño de radio reloj y está concebido para brindar un rendimiento confiable y sin problemas.

## Contenido

Safety information . . . . .	41
Features . . . . .	42
Setting up your radio . . . . .	48
Using your radio . . . . .	49
Maintenance . . . . .	55
Troubleshooting . . . . .	57

## Información de seguridad

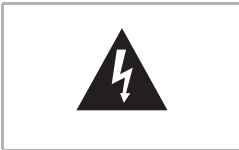

Este símbolo, ubicado en la parte posterior o en la base de la unidad, tiene por finalidad alertar al usuario de la presencia de voltaje peligroso sin aislamiento en el interior de la radio que podría tener potencia suficiente para constituir riesgo de descarga eléctrica.



Este símbolo tiene el propósito de alertarle respecto a la presencia de instrucciones importantes de operación y mantenimiento (servicio) en la documentación incluida con su radio.



Para reducir el riesgo de incendio o choque eléctrico, no se debe exponer esta unidad a la lluvia o humedad.

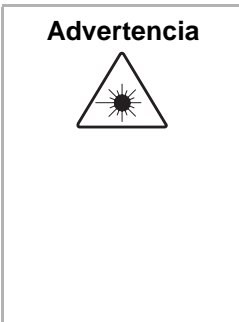

Este producto utiliza un láser Clase 1 para leer los discos compactos. Este reproductor de discos compactos está equipado con interruptores de seguridad para evitar la exposición cuando la bandeja del CD está abierta y se han vencido los seguros. Hay radiación de láser invisible presente cuando la bandeja del reproductor de CD está abierta y han fallado o se han vencido los seguros. Es muy importante evitar la exposición directa al rayo láser en todo momento. No trate de vencer ni cancelar los seguros.

Cualquier uso de los controles o un ajuste en los procedimientos diferente a los especificados en el presente puede resultar en radiación peligrosa.

**Advertencia**  

Para reducir el riesgo de incendio, no coloque aparatos para calentar o para cocinar debajo de la radio.

**Advertencia**  

Para reducir el riesgo de choque eléctrico, no retire la cubierta (o parte posterior). No existen partes reparables por el usuario en el interior. Encomiende todas las reparaciones al personal de servicio calificado.

**Advertencia**  

Para evitar un choque eléctrico haga corresponder la clavija ancha del enchufe de alimentación eléctrica con la ranura ancha del tomacorriente e inserte el enchufe completamente.

**Cuidado**  



Las pilas contienen mercurio. No deseche las pilas junto con la basura regular. Recicle o deseche las pilas como desperdicios dañinos.

**Cuidado**  

Cuando coloque la unidad sobre acabado barnizado o natural, proteja el mueble con un paño u otro material protector.

## Características

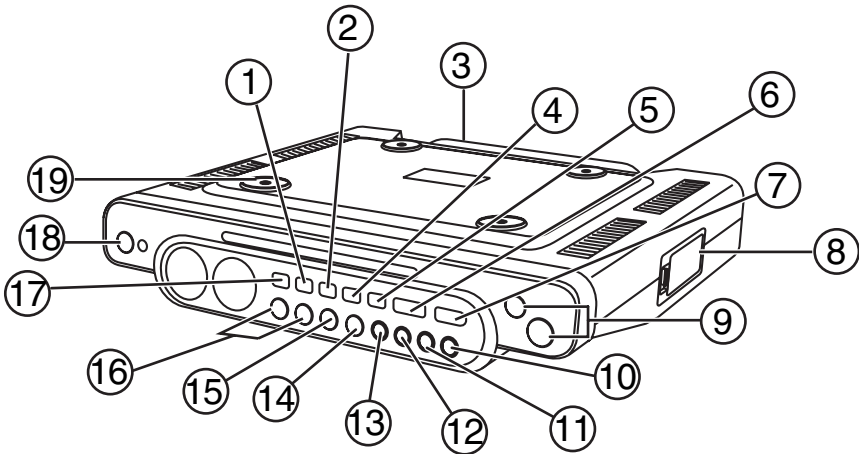
### Frente



	<b>Característica</b>	<b>Descripción</b>
1	Botón DISPLAY	Presione para encender pantalla de visualización.
2	Botón TIMER	Presione para configurar el temporizador de la cocina.
3	Conector de CC	Conecte el adaptador de alimentación del encendedor de cigarrillos opcional en este conector situado en la parte posterior de la radio.
4	Botón PROG./MEM.	Presione para programar estaciones predefinidas de radio. Para obtener más información, vea "Programación de estaciones predefinidas de radio" página 52.
5	Botón FM ST.	Cuando se escucha una estación FM en estéreo, presione este botón para cambiar entre ESTÉREO y MONO.
6	Botón FUNCTION	Presione para seleccionar el modo de reproducción. Puede seleccionar: <ul style="list-style-type: none"> <li>• WB – Radio de banda meteorológica</li> <li>• CD – Reproductor de CD</li> <li>• TUNER – Radio</li> <li>• AUX – Dispositivo de audio externo</li> </ul>
7	Botón OPEN/CLOSE	Presione para abrir y cerrar la bandeja del CD.
8	Compartimiento de pilas	Inserte dos pilas AAA en el compartimiento de pilas. La radio utiliza las pilas para guardar sus selecciones cuando no está conectada a otra fuente de alimentación. No puede usar las pilas para alimentar el radio reloj.
9	Botones VOLUME	Presione para subir o bajar el volumen.
10	Botón EQ	Presione para seleccionar el modo de ecualizador. Puede seleccionar CLASSIC (Clásico), JAZZ, ROCK o POP.
11	Botón MEM UP	Presione para ir a una estación predefinida superior.
12	Botón MEM DN	Presione para ir a una estación predefinida inferior.
13	Botón REPEAT	Presione para repetir una pista del CD o todo el CD.

	<b>Característica</b>	<b>Descripción</b>
14	Botón PLAY/PAUSE	Presione para pausar la reproducción del CD. Presione nuevamente para continuar con la reproducción.
15	Botón STOP/BAND	Si está escuchando un CD, presione para detener la reproducción. Si está escuchando la radio, presione para seleccionar la banda AM o FM..
16	Botones SKIP/TUNING	Si está escuchando un CD, presione para ir a la pista anterior o siguiente en el CD. Si está escuchando la radio, presione para ir a la estación de frecuencia superior. Si está ajustando el temporizador de la cocina, presione para añadir minutos a la hora. Si está configurando una lista de reproducción de CD, presione para seleccionar una pista para la lista de reproducción.
17	Botón CLOCK SET	Presione para ajustar la hora.
18	Botón POWER	Presione para encender o apagar la radio.
19	Soporte de montaje	Use este soporte para instalar la radio debajo de un gabinete.

**Posterior**

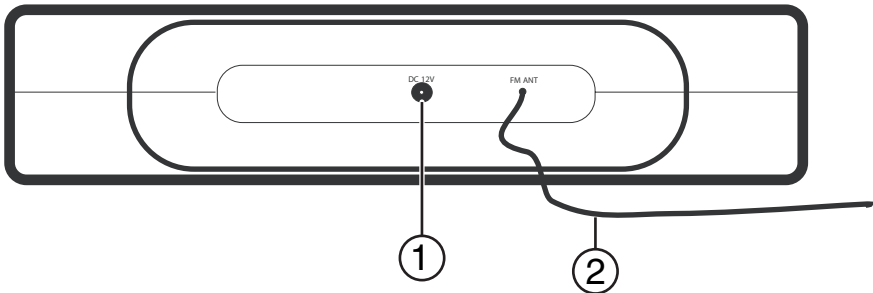

1	Conector de alimentación CC
2	Antena de FM

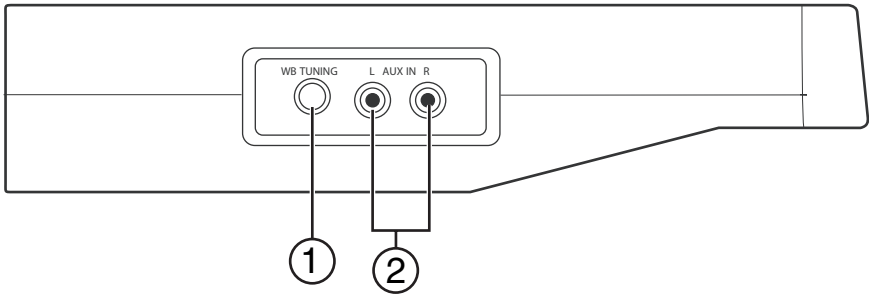
**Izquierda**

1	Mando de Sintonización de banda meteorológica
2	Conectores de entrada de audio

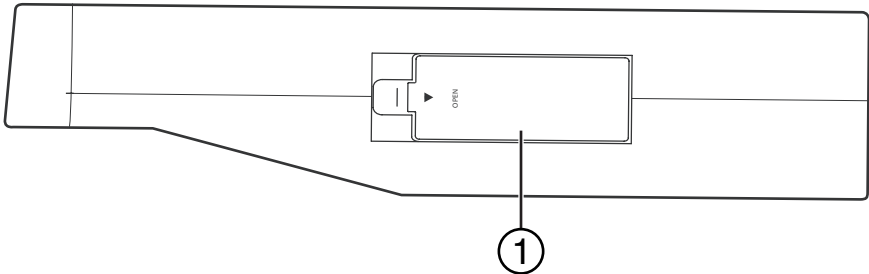
**Derecha**

1	Compartimiento de pilas
---	-------------------------

**Control remoto**

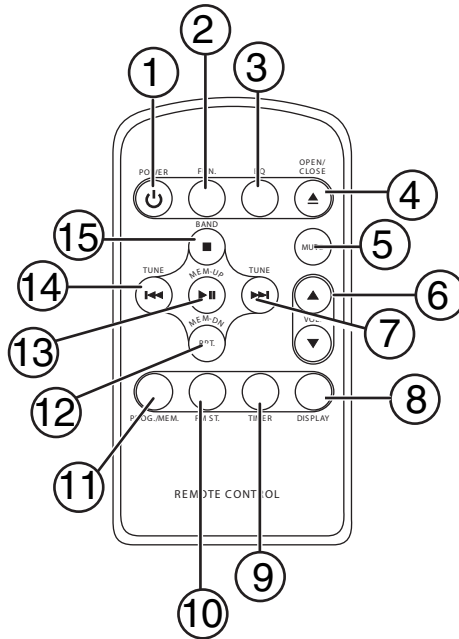

	<b>Botón</b>	<b>Descripción</b>
1	Botón de ENCENDIDO	Presione para encender o apagar la radio.
2	FUNCIÓN	Presione para seleccionar el modo de reproducción. Puede seleccionar: <ul style="list-style-type: none"> <li>• WB – Radio de banda meteorológica</li> <li>• CD – Reproductor de CD</li> <li>• TUNER – Radio</li> <li>• AUX – Dispositivo de audio externo</li> </ul>
3	ECUALIZADOR	Presione para seleccionar el modo de ecualizador. Puede seleccionar CLASSIC (Clásico), JAZZ, ROCK o POP.
4	ABRIR/CERRAR	Presione para abrir y cerrar la bandeja del CD.
5	SILENCIAR	Presione para silenciar el volumen. Presione de nuevo para restaurar el volumen.
6	VOL	Presione para subir o bajar el volumen.



	<b>Botón</b>	<b>Descripción</b>
7	SINTONIZAR hacia arriba	Si está escuchando la radio, presione para ir a la estación de frecuencia superior. Si está escuchando un CD, presione para ir a la pista siguiente en el CD.
8	VISUALIZACIÓN	Presione para encender pantalla de visualización.
9	TEMPORIZADOR	Presione para configurar el temporizador de la cocina.
10	FM ST (FM/ESTÉREO)	Cuando se escucha una estación FM en estéreo, presione este botón para cambiar entre ESTÉREO y MONO.
11	PROG./MEM.	Presione para programar estaciones predefinidas de radio. Para obtener más información, vea "Programación de estaciones predefinidas de radio" página 52.
12	RPT	Presione para repetir una pista del CD o todo el CD.
13	MEMORIA HACIA ARRIBA	Si está escuchando la radio, presione para ir a la siguiente estación de radio predefinida superior. Si está escuchando un CD, presione para reproducir o pausar el CD.
14	SINTONIZAR (Hacia abajo)	Si está escuchando la radio, presione para ir a la estación de frecuencia inferior. Si está escuchando un CD, presione para ir a la pista previa en el CD.
15	BANDA	Si está escuchando la radio, presione para seleccionar la banda AM o FM.. Si está escuchando un CD, presione para detener la reproducción.

## Instalación de su radio

Para obtener instrucciones sobre cómo montar la radio, vea la plantilla de montaje incluida con la radio.

### Verificación de la recepción de radio AM

Su radio reloj cuenta con una antena incorporada para la recepción de AM. Para mejorar la recepción, necesita girar el radio reloj.

Antes de montar el radio reloj debajo de un gabinete, sintonice una estación AM y gire el radio reloj hasta lograr la mejor recepción. Esta es la orientación que debe usar al montar el radio reloj. Para obtener más información, vea “Cómo mejorar la recepción” página 51.

### Instalación de las pilas de respaldo

La radio reloj usa dos pilas de respaldo AAA para almacenar sus selecciones. No puede usar las pilas para alimentar el radio reloj.

Si el radio reloj no guarda los ajustes, es probable que necesite reemplazar las pilas.

#### Para instalar las pilas de respaldo:

- 1 Abra el compartimiento de pilas ubicado al lado derecho de la radio.
- 2 Inserte dos pilas AAA (no incluidas) en el compartimiento de pilas. Asegúrese de que los símbolos + y – de las pilas queden alineados con los símbolos + y – en el compartimiento de pilas.
- 3 Cierre el compartimiento de las pilas.

#### Para instalar la pila del control remoto:

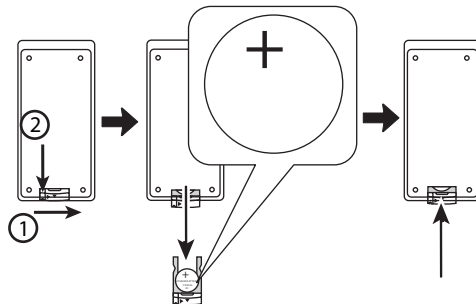

- 1 Extraiga la cubierta de la pila.
- 2 Inserte una pila CR2025 (3 voltios) en el compartimiento de la pila. Asegúrese de que los símbolos +/- en la pila coincidan con las marcas +/- en el compartimiento de la pila.
- 3 Vuelva a colocar la cubierta de la pila.

## Conexión a la alimentación de CA

### Para conectar la alimentación eléctrica:

- Enchufe el cable de alimentación de CA en un tomacorriente eléctrico.

## Conexión del adaptador de alimentación de CC

El adaptador de alimentación de CC es un accesorio opcional que permite enchufar la radio en el encendedor de cigarrillos del automóvil.

### Para conectar el adaptador de CC opcional:

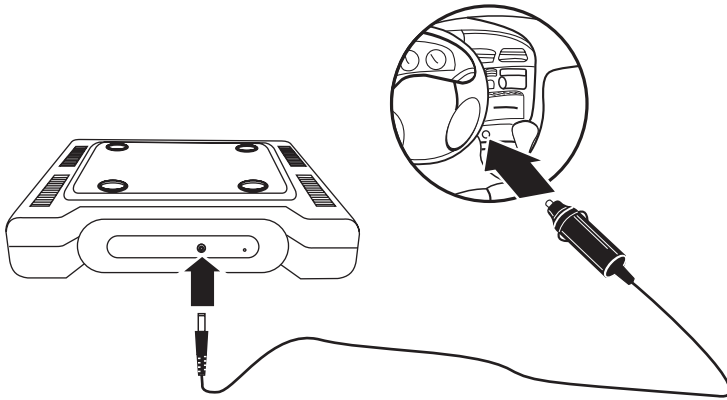

- 1 Enchufe el extremo pequeño del adaptador de CC en el conector de CC situado en la parte posterior de la radio.
- 2 Enchufe el extremo grande del adaptador de CC en el encendedor de cigarrillos del automóvil.

## Uso de la radio

### Cómo encender la radio

#### Para encender la radio:

- 1 Enchufe el cable de alimentación de CA en un tomacorriente eléctrico. Si está usando el adaptador de alimentación de CC opcional, vea "Conexión del adaptador de alimentación de CC" página 49.
- 2 Presione el botón de **POWER** (encendido) para encender la radio.

## Ajuste de la hora

### Para ajustar la hora en la radio:

- 1 Presione el botón de **POWER** para encender la radio.
- 2 Presione y mantenga presionado el botón **CLOCK SET** (Ajuste del reloj) hasta que la hora deseada aparezca en la pantalla.

## Establecimiento del temporizador de la cocina

Puede usar la radio como temporizador de cocina.

### Para ajustar el temporizador de la cocina:

- 1 Presione el botón **TIMER** (Temporizador) una o más veces para seleccionar un período de tiempo en minutos. El período de tiempo inicial es 240 minutos. Cada vez que usted presiona el botón **TIMER** el período de tiempo disminuye un valor de 10 minutos.
- 2 Para aumentar o disminuir el período de tiempo de un minuto a nueve minutos, presione el botón **SKIP/TUNING** (Saltar/Sintonizar) una o más veces. Cada vez que usted presiona el botón **SKIP/TUNING** el período de tiempo aumenta o disminuye un valor de 1 minuto.
- 3 Cuando suene la alarma, presione el botón **TIMER** durante cinco segundos para apagar la alarma.
- 4 Para verificar el número de minutos restantes, encienda la radio, luego presione el botón **DISPLAY** (Visualización).
- 5 Para cancelar el temporizador, presione el botón **TIMER** durante cinco segundos

## Para escuchar la radio

### Para escuchar la radio:

- 1 Presione el botón de **POWER** (Encendido) para encender la radio.
- 2 Presione el botón **FUNCTION** (Función) una o más veces hasta que aparezca **TUNER** (Sintonizador) en la pantalla.
- 3 Presione el botón **STOP/BAND** (Detener/Banda) para seleccionar **AM** o **FM**.
- 4 Mantenga presionado uno de los botones **SKIP/TUNING** (Saltar/Sintonizar) para ir a una estación de radio disponible.
- 5 Presione uno de los botones **VOL** para ajustar el volumen.

### Cómo mejorar la recepción

Su radio reloj tiene una antena de FM en la parte posterior. Si está escuchando una estación de FM y la recepción es insatisfactoria, mueva la antena hasta que mejore la recepción.

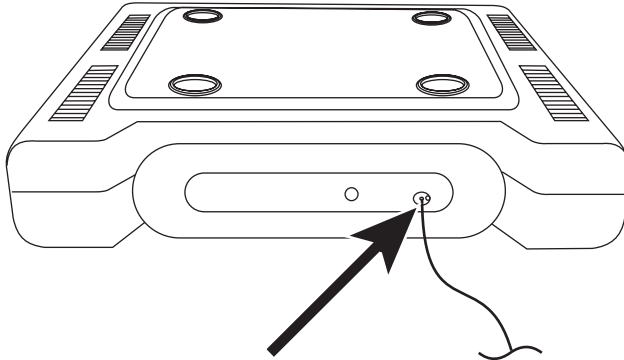

Si está escuchando una estación de AM y la recepción no es clara, gire ligeramente la radio hasta que mejore la recepción.

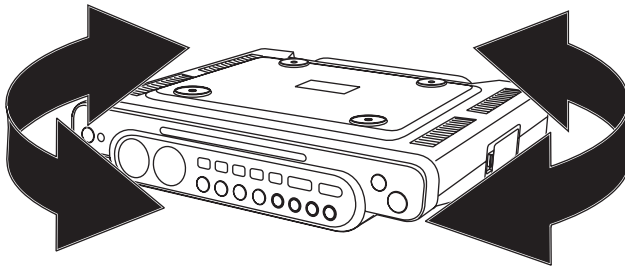

### Escuchar la radio de banda meteorológica

**Para escuchar la radio de banda meteorológica:**

- 1 Presione el botón de **POWER** para encender la radio.
- 2 Presione el botón **FUNCTION** (Función) una o más veces hasta que aparezca **WB** (Banda meteorológica) en la pantalla.
- 3 Si es necesario, gire el mando **WB TUNING** (Sintonización de banda meteorológica) situada al lado izquierdo de la radio para sintonizar con precisión la estación de banda meteorológica.

## Programación de estaciones predefinidas de radio

Puede programar hasta 10 estaciones predefinidas FM y 10 AM de radio. Después de programar una estación, puede sintonizarla presionando uno de los botones **SKIP/TUNE** (Saltar/Sintonizar).

### Para programar una estación de radio:

- 1 Presione el botón de **POWER** para encender la radio.
- 2 Presione el botón **FUNCTION** una o más veces hasta que aparezca **TUNER** (Sintonizador) en la pantalla.
- 3 Presione el botón **STOP/BAND** (Detener/Banda) para seleccionar **AM** o **FM**.
- 4 Presione y mantenga presionado uno de los botones **SKIP/TUNE** para seleccionar una estación de radio.
- 5 Presione y mantenga presionado el botón **PROG.MEM** para activar el modo de programación.
- 6 Presione uno de los botones **SKIP/TUNING** (Saltar/Sintonizar) para seleccionar el número predefinido al cual desea asignar la estación.
- 7 Presione el botón **PROG./MEM.** para almacenar la estación con el número predefinido seleccionado.
- 8 Repita los pasos 4 al 7 para programar estaciones predefinidas adicionales.

## Cómo sintonizar una estación predefinida de radio

### Para sintonizar una estación predefinida de radio:

- 1 Presione el botón de **POWER** para encender la radio.
- 2 Presione el botón **FUNCTION** una o más veces hasta que aparezca **TUNER** en la pantalla.
- 3 Presione el botón **STOP/BAND** para seleccionar **AM** o **FM**.
- 4 Presione el botón **MEM DN** (Memoria hacia abajo) o **MEM UP** (Memoria hacia arriba) una o más veces hasta que aparezca en la pantalla el número predefinido deseado.

## Cómo establecer el ecualizador

Puede ajustar el sonido seleccionando un modo de ecualizador.

### Para seleccionar un modo de ecualizador:

- Presione el botón **EQ** (Ecualizador) una o más veces para seleccionar el modo deseado. Puede seleccionar:
  - CLASSIC (CLÁSICO)
  - JAZZ
  - ROCK
  - POP

## Escuchar un CD:

Su radio puede reproducir audio, CD, CD-R y CD-RW. Para reproducir CD-R y CD-RW en la radio, primero estos deben finalizarse.

### Para escuchar un CD:

- 1 Presione el botón de **POWER** para encender la radio.
- 2 Presione el botón **FUNCTION** (Función) una o más veces hasta que aparezca **CD** en la pantalla.
- 3 Presione el botón **OPEN/CLOSE** (Abrir/Cerrar) para abrir la bandeja del CD.
- 4 Coloque un CD con el lado de la etiqueta hacia arriba en la bandeja del CD.
- 5 Presione el botón **OPEN/CLOSE** para cerrar la bandeja del CD.
- 6 Presione el botón **PLAY/PAUSE** (Reproducir/Pausar) para comenzar a reproducir.
- 7 Para controlar el CD durante la reproducción:
  - Presione el botón **PLAY/PAUSE** (Reproducir/Pausar) para pausar la reproducción. Presione el botón de nuevo para continuar con la reproducción.
  - Presione uno de los botones **SKIP/TUNING** (Saltar/Sintonizar) para ir a la pista siguiente o previa en el CD.
  - Presione uno de los botones **SKIP/TUNING** para buscar una pista en el CD.
- 8 Presione el botón **STOP/BAND** (Detener/Banda) para detener la reproducción.

## Cómo configurar una lista de reproducción de CD

### Para configurar una lista de reproducción de CD:

- 1 Presione el botón **POWER** (Encendido) para encender la radio, luego presione el botón **FUNCTION** (Función) una o más veces hasta que aparezca **CD** en la pantalla.
- 2 Inserte un CD en la bandeja del CD. Si el CD se está reproduciendo, presione el botón **STOP/BAND**.
- 3 Presione el botón **PROG.MEM. PROG 0** aparece en la pantalla.
- 4 Presione uno de los botones **SKIP/TUNING** (Saltar/Sintonizar) una o más veces para seleccionar la primera pista que desea programar.
- 5 Presione el botón **PROG. MEM** para confirmar la selección.
- 6 Repita los pasos 4 y 5 para añadir más pistas a su lista de reproducción.
- 7 Cuando haya terminado de crear su lista de reproducción, presione el botón **PLAY/PAUSE** (Reproducir/Pausar) para comenzar a reproducir su lista de reproducción.

**Para editar una lista de reproducción de CD:**

- 1 Mientras el CD se está reproduciendo, presione el botón **STOP/BAND** para detener la reproducción.
- 2 Presione el botón **PROG.MEM** para seleccionar una de las pistas programadas.
- 3 Presione uno de los botones **SKIP/TUNING** una o más veces para seleccionar la nueva pista que desea programar.
- 4 Repita los pasos 2 y 3 para editar selecciones de pistas adicionales.

**Para cancelar una lista de reproducción:**

- Mientras el CD se está reproduciendo, realice uno de los pasos siguientes:
  - Presione el botón **STOP/BAND** (Detener/Banda) dos veces.
  - Presione el botón **FUNCTION** (Función).
  - Presione el botón **OPEN/CLOSE** (Abrir/Cerrar) para abrir la bandeja del CD.
  - Presione el botón de **POWER** (Encendido) para apagar la radio.

**Repetición de una pista o de todo el CD****Para repetir una pista o un CD entero:**

- 1 Presione el botón de **POWER** (Encendido) para encender la radio.
- 2 Presione el botón **FUNCTION** (Función) una o más veces hasta que aparezca **CD** en la pantalla.
- 3 Presione el botón **OPEN/CLOSE** para abrir la bandeja del CD.
- 4 Coloque un CD con el lado de la etiqueta hacia arriba en la bandeja, luego presione el botón **OPEN/CLOSE** para cerrar la bandeja.
- 5 Presione el botón **PLAY/PAUSE** (Reproducir/Pausar) para comenzar a reproducir.
- 6 Si desea repetir una sola pista, presione uno de los botones **SKIP/TUNING** (Saltar/Sintonizar) una o más veces para encontrar la pista que desea repetir, luego presione el botón **REPEAT** (Repetir) una vez.

O bien

Si desea repetir todo el CD, presione el botón **REPEAT** dos veces.

- 7 Para cancelar el modo de repetición, presione el botón **REPEAT** otra vez.



## Conexión de un dispositivo de entrada de audio externo

### Para conectar un dispositivo de entrada de audio externo:

- 1 Asegúrese de que la radio esté apagada y desenchufada del tomacorriente.
- 2 Enchufe los conectores de audio izquierdo y derecho en un cable de audio (no incluido) en los receptáculos **L** y **R AUX IN** situados al lado izquierdo del radio reloj.

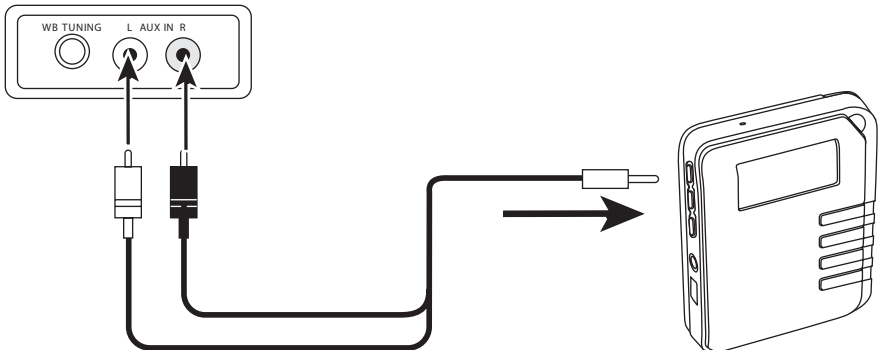

- 3 Enchufe el otro extremo del cable de audio en el conector de salida Audio del dispositivo de entrada de audio.
- 4 Enchufe el cable de alimentación de CA y en un tomacorriente, luego presione el botón **POWER** para encender la radio.
- 5 Presione el botón **FUNCTION** (Función) una o más veces hasta que aparezca **AUX** en la pantalla.
- 6 Encienda el dispositivo de audio externo y use los controles del dispositivo para controlar la reproducción.

## Mantenimiento

### Limpieza del exterior

#### Para limpiar el exterior

- Use un paño suave humedecido con agua templada solamente para limpiar el exterior de la radio.

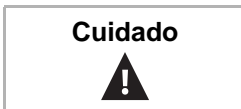

#### Cuidado

Asegúrese de que no entre agua dentro de la radio. No use disolventes, tales como benceno, ya que estos pueden dañar el acabado.

## Cuidado de los discos

Un disco sucio, rayado o doblado puede causar ruido o saltos en la reproducción.

### Para cuidar los CD:

- Sujete los CD por los bordes.
- Nunca toque el lado brillante de los CD.
- No doble los CD.
- Guarde los CD en sus estuches cuando no estén en uso.
- No exponga los CD a la luz solar directa, humedad alta, temperatura alta o polvo. La exposición prolongada a temperaturas extremas puede deformar los CD.
- No pegue etiquetas ni cinta adhesiva sobre los CD.

### Para extraer un CD de su estuche:

- Sujete el CD por los bordes, luego presione el agujero central para liberar el CD.

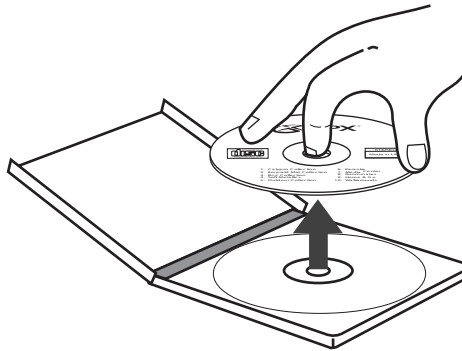

## Limpieza de los CD

### Para limpiar un CD:

- Con un paño suave, limpie el CD desde el centro hacia el borde exterior.

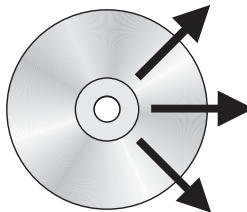

## Limpieza del lente

Si el lente se ensucia, el reproductor puede saltar o no reproducir un CD.

### Para limpiar el lente:

- 1 Abre la bandeja del CD.
- 2 Use un soplador/brocha para soplar el lente una o dos veces, luego cepille el polvo o partículas y sople nuevamente.

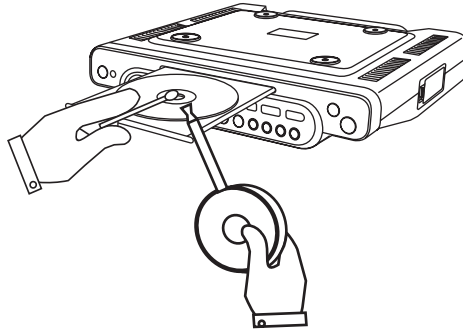

- 3 Para limpiar huellas digitales, use un hisopo de algodón seco para limpiar desde el centro hacia el borde exterior de la lente.

## Solución de Problemas

Problema	Causa	Solución
No hay sonido.	La radio está apagada.	Presione el botón de <b>POWER</b> (Encendido) para encender la radio.
	La reproducción está en pausa.	Presione el botón <b>PLAY/PAUSE</b> (Reproducir/Pausar) para continuar con la reproducción del CD.
	El volumen está fijado demasiado bajo.	Presione el botón <b>VOL</b> para subir el volumen.
	El sonido está silenciado.	Presione el botón <b>MUTE</b> (Silenciar) una vez para activar el sonido.

<b>Problema</b>	<b>Causa</b>	<b>Solución</b>
No se reproduce todo el CD o parte del mismo.	El CD esta insertado incorrectamente.	Verifique que el CD se ha colocado en la bandeja con el lado de la etiqueta hacia arriba.
	El CD esta rayado.	Pruebe con otro CD.
	El CD esta sucio.	Limpie el CD. Para obtener más información, vea "Limpieza de los CD" página 56.
	El CD está doblado.	Pruebe con otro CD.
	Se ha formado condensación dentro del reproductor de CD.	Extraiga el disco, deje la bandeja del CD abierta por una hora aproximadamente para que se seque el reproductor de CD.

## Avisos legales

### Declaración de la FCC

#### Advertencia



Cualquier cambio o modificación a esta unidad que no este aprobada expresamente por la parte responsable por el cumplimiento puede anular la autoridad del usuario para operar el equipo.

Evite la exposición directa al rayo. Este equipo ha sido sometido a pruebas y se ha determinado que satisface los límites establecidos para clasificarlo como dispositivo digital de Clase B de acuerdo con la Parte 15 del reglamento FCC. Estos límites se han establecido para proporcionar una protección razonable contra interferencias perjudiciales en una instalación residencial. Este equipo genera, utiliza y puede irradiar energía de radiofrecuencia y, si no es instalado y utilizado acuerdo a las instrucciones, puede causar interferencias perjudiciales en las comunicaciones de radio. Sin embargo, interferencia en la recepción de la señal de televisión puede comprobarse encendiéndolo y apagándolo alternativamente. Se recomienda al usuario corregir la interferencia por uno de los siguientes procedimientos:

- Cambiar la orientación o la ubicación de la antena receptora
- Aumentar la distancia entre el equipo y el receptor
- Conectar el equipo a una toma de corriente de un circuito distinto de aquel al que esta conectado el receptor
- Solicite consejo al distribuidor o a un técnico experto en radio/TV para obtener ayuda.

## **GARANTÍA LIMITADA**

Insignia Products le garantiza a usted, el comprador original de este Producto, que éste estará libre de defectos de material o fabricación por un período de noventa (90) días contados a partir de la fecha de compra como se indica a continuación:

- 1 MANO DE OBRA:** Durante el Período de Garantía si se determina que este Producto está defectuoso, Insignia, según su criterio, reparará o reemplazará el Producto sin cargo, o pagará los cargos de mano de obra a cualquier centro de servicio autorizado por Insignia. Después del Período de Garantía, usted debe pagar por todos los cargos de mano de obra.
- 2 REPUESTOS:** Además, Insignia suministrará, sin cargo, piezas de repuesto nuevas o reconstruidas como intercambio por las piezas defectuosas durante el Período de Garantía. Después del Período de Garantía, usted debe pagar por el costo de todas las piezas.

Para obtener el servicio de garantía, usted debe llevar el Producto con su recibo original u otro comprobante de compra, ya sea en su paquete original o en un paquete que ofrezca el mismo grado de protección, al centro de ventas más cercano de la tienda o sitio de web dónde usted compró el Producto. Esta garantía no cubre daño cosmético ni daños causados por fuerzas de la naturaleza, rayos, accidente, uso incorrecto, abuso, negligencia, uso comercial o modificaciones del Producto o de cualquier parte del mismo, incluyendo la antena. Esta garantía no cubre daños debidos a una operación o mantenimiento incorrectos, conexión a suministro de voltaje incorrecto o intento de reparación por cualquiera excepto un centro autorizado por Insignia para realizar el servicio de reparación del Producto. Esta garantía no cubre Productos vendidos EN EL ESTADO EN QUE SE ENCUENTRAN o CON TODAS SUS FALLAS, ni productos consumibles (como fusibles o pilas). Esta garantía es válida sólo en los Estados Unidos y Canadá. Esta garantía no es válida si el número de serie aplicado en la fábrica ha sido alterado o retirado del Producto. LA REPARACIÓN O REEMPLAZO SEGÚN PROVISTO BAJO ESTA GARANTÍA ES EL ÚNICO RECURSO DEL CONSUMIDOR. INSIGNIA NO SERÁ RESPONSABLE POR DAÑOS INCIDENTALES O CONSECUENTES DEBIDO AL INCUMPLIMIENTO DE CUALQUIER GARANTÍA EXPRESA O IMPLÍCITA RELACIONADA CON ESTE PRODUCTO. EXCEPTO EN LA MEDIDA QUE LO PROHIBA LA LEY APLICABLE, CUALQUIER

GARANTÍA IMPLÍCITA, DECLARACIÓN O CONDICIÓN DE COMERCIALIZACIÓN O IDONEIDAD PARA UN USO PARTICULAR DE ESTE PRODUCTO, ESTÁ LIMITADA A LA DURACIÓN DE ESTA GARANTÍA. Algunos estados o provincias no permiten la exclusión o limitación de los daños incidentales o consecuentes, ni permiten limitaciones en la duración de una garantía implícita, por lo tanto, las limitaciones o exclusiones anteriores pueden no aplicarse en su caso. Esta garantía le otorga derechos legales específicos, y usted puede tener otros derechos que varían de un estado a otro o de una provincia a otra.

Para servicio al cliente favor llamar al 1-877-467-4289  
[www.insignia-products.com](http://www.insignia-products.com)  
Insignia Products, Richfield, Minnesota, U.S.A.

### **Derechos de reproducción**

© 2006 Insignia. Insignia y el logotipo de Insignia son marcas de comercio de Best Buy Enterprise Services, Inc. Otras marcas y nombres de productos son marcas de comercio o marcas registradas de sus dueños respectivos. Las especificaciones y características están sujetas a cambio sin aviso previo u obligación.





**Distributed by Insignia™ Products**  
**Distribué par Insignia™ Products**  
**Distribuido por Insignia™ Products**

7601 Penn Avenue South,  
Richfield, MN USA 55423-3645  
[www.Insignia-Products.com](http://www.Insignia-Products.com)

© 2006 Insignia™ Products

All rights reserved. All other products and brand names are trademarks of their respective owners.

© 2006 produits Insignia™

Tous droits réservés. Tous les autres produits ou noms de marques sont des marques de commerce qui appartiennent à leurs propriétaires respectifs.

© 2006 productos Insignia™

Todos los derechos reservados. Todos los demás productos y marcas son marcas comerciales de sus respectivos dueños.



## Free Manuals Download Website

<http://myh66.com>

<http://usermanuals.us>

<http://www.somanuals.com>

<http://www.4manuals.cc>

<http://www.manual-lib.com>

<http://www.404manual.com>

<http://www.luxmanual.com>

<http://aubethermostatmanual.com>

Golf course search by state

<http://golfingnear.com>

Email search by domain

<http://emailbydomain.com>

Auto manuals search

<http://auto.somanuals.com>

TV manuals search

<http://tv.somanuals.com>