

User Guide | Guide de l'utilisateur | Guía del Usuario

INSIGNIATM

DVD Player | Lecteur de DVD | Reproductor de DVD

NS-1UCDVD

Insignia NS-1UCDVD DVD Player

Contents

Contents	3
Introduction	3
Safety information	3
Features	5
Setting up your DVD player	6
Using your DVD player	8
Maintaining	16
Troubleshooting	17
Specifications	17
Legal Notices	18
90-Day Limited Warranty	19
Français	21
Español	41

Introduction

Congratulations on your purchase of a high-quality Insignia product. Your NS-1UCDVD represents the state of the art in DVD players and is designed for reliable and trouble-free performance.

This guide explains how to correctly operate and get the best performance from your player. Read this user guide carefully before using your player, then keep it with your player for quick reference.

Verify that the box contains:

- DVD player
- Remote control
- Video cable (1)
- Audio cable (1)
- AAA batteries (2)
- User guide

If any item is missing or damaged, contact Insignia at (877) 467-4289. Keep the box and packing materials so that you can store or transport your player.

Note
Due to Insignia's policy of constant improvement and technical refinement, we reserve the right to change or alter the software.

Safety information

Electric shock warning

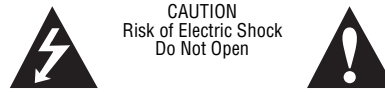

Warning

To reduce the risk of electric shock, do not remove the cover or back. There are no user-serviceable parts inside. Refer servicing to qualified service personnel.



This lightning flash with arrowhead symbol within an equilateral triangle is intended to alert the user to the presence of uninsulated dangerous voltage within the DVD player's enclosure that may be of sufficient magnitude to constitute a risk of electric shock to persons.



The exclamation point within an equilateral triangle is intended to alert the user to the presence of important operating and maintenance (servicing) instructions in the literature accompanying the DVD player.

Warning

To prevent fire or electric shock hazard, do not expose this DVD player to rain or moisture.

Caution

The DVD player should not be exposed to water (dripping or splashing) and no objects filled with liquids, such as vases, should be placed on the DVD player.

Ventilation

Caution

Do not block any ventilation openings. Install in accordance with these instructions.

Slots and openings in the case are provided for ventilation and to ensure reliable operation of the DVD player and to protect it from over-heating.

The openings should never be blocked by placing the DVD player on a bed, sofa, rug, or other similar surface. This DVD player should not be placed in a built-in installation, such as a bookcase or rack, unless proper ventilation is provided or these instructions have been adhered to.

Laser warning

Warning

This DVD player uses a laser system.

To ensure proper use of this DVD player, read this user guide carefully and retain it for future reference. Should the DVD player require maintenance, contact authorized service personnel.

Changing controls, making adjustments, or carrying out procedures other than those specified herein may result in hazardous radiation exposure.

To prevent direct exposure to the laser beam, do not try to open the enclosure. There is visible laser radiation when open. Do not stare into the beam.

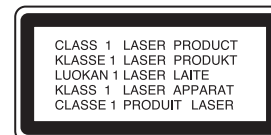

Caution

Visible and invisible laser radiation is present when the DVD player is open and interlocks are defeated.

Power cord

Warning

We recommend that most appliances be placed upon a dedicated circuit—a single outlet circuit which powers only that appliance and has no additional outlets or branch circuits. Check the specification page of this manual for power requirements.

Do not overload wall outlets. Overloaded wall outlets, loose or damaged wall outlets, extension cords, frayed power cords, or damaged or cracked wire insulation are dangerous. Any of these conditions could result in electric shock or fire.

Periodically examine the DVD player cord, and if its appearance indicates damage or deterioration, unplug it, discontinue use of the DVD player, and have the cord replaced with an exact replacement part by an authorized service provider.

Protect the power cord from physical or mechanical abuse, such as being twisted, kinked, pinched, closed in a door, or walked upon. Pay particular attention to plugs, wall outlets, and the point where the cord exits the DVD player.

To disconnect power from the outlet, pull out the plug. When installing the DVD player, make sure that the plug is easily accessible.

Important safety instructions

Warning

Read and observe all warnings and instructions in this manual and those marked on the DVD player. Retain this manual for future reference.

This DVD player has been designed and manufactured to assure personal safety. Improper use can result in electric shock or fire hazard. The safeguards incorporated in this DVD player will protect you if you observe the following procedures for installation, use, and servicing. This DVD player does not contain any parts that can be repaired by you.

Do not remove the case or you may be exposed to dangerous voltage. Refer servicing to qualified service personnel only.

- Read all of these safety and operating instructions before operating the DVD player.
- Retain these safety, operation, and use instructions for future reference.
- Adhere to all warnings on the DVD player and in the operating instructions.
- Follow all operation and use instructions.
- Do not use this DVD player near water. For example, do not use this DVD player near a bath tub, wash bowl, kitchen sink, laundry tub, in a wet basement, near a swimming pool, and other areas located near water.
- Clean only with a lightly dampened cloth. Unplug this DVD player from the wall outlet before cleaning. Do not use liquid cleaners.
- Do not block any ventilation openings. Install in accordance with these instructions. Slots and openings in the case are provided for ventilation, to ensure reliable operation of the DVD player, and to protect it from over-heating. The openings should never be blocked by placing the DVD player on a bed, sofa, rug or other similar surface. This DVD player should not be placed in a built-in installation such as a bookcase or rack unless proper ventilation is provided or these instructions have been adhered to.
- Do not install near any heat sources such as radiators, heat registers, stoves, or other electronic devices (including amplifiers) that produce heat.
- If the DVD player is brought directly from a cold to a warm location, moisture may condense inside the player. When you move it from a cold to a warm location, wait for about one hour before operating the player, or remove the disc and leave the player turned on until the moisture evaporates.
- Do not defeat the safety purpose of the polarized or grounding-type plug. A polarized plug has two blades with one wider than the other. A grounding type plug has two blades and a third grounding prong. The wide blade or the third prong are provided for your safety. If the provided plug does not fit into your outlet, consult an electrician for replacement of the obsolete outlet.
- Protect the power cord from being walked on or pinched particularly at plugs, receptacles, and the point where they exit from the DVD player.
- Use only attachments or accessories specified by Insignia.
- Unplug this DVD player during lightning storms or when unused for long periods of time.
- Refer all servicing to qualified service personnel. Servicing is required when the DVD player has been damaged in any way, such as power-supply cord or plug is damaged, liquid has been spilled or objects have fallen into the DVD player, the DVD player has been exposed to rain or moisture, does not operate normally, or has been dropped.
- It is hazardous to replace the battery incorrectly. Replace the battery only with the same or equivalent type, in order to protect the environment, dispose of the battery properly. Do not use the player in temperatures higher than 95 degrees Fahrenheit or 35 degrees Celsius.
- Do not use irregularly shaped discs such as heart or star-shaped discs as they may cause the player to malfunction. Do not stick paper, tape, or glue on the disc. Do not expose the disc to direct sunlight or heat sources. Do not touch the surface of disc. Handle the disc by its edge. Clean the disc by wiping the disc from the center out with a cleaning cloth. Remove the disc from the player and store it in its case after playing. Some playback operations of discs may be intentionally fixed by software producers. Because this player plays discs according to the disc contents the software producers designed, some playback features may not be available. Also refer to the instructions supplied with the discs.

Features

- Combination A/V in and out jack
- Parental controls
- Remote control

Identifying components

Front

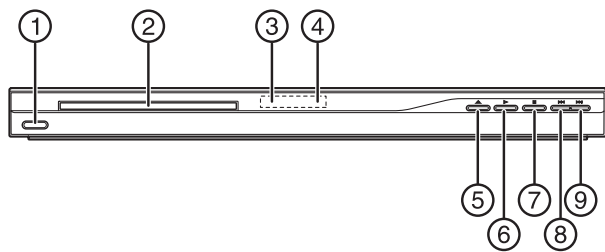

Item	Component	Description
1	Power	Switches the player on and off.
2	Disc tray	Holds CD or DVD disc.
3	Display window	Shows the current status of the player.
4	Remote sensor	Receives signals from the remote control. Do not block this sensor.
5	Open/Close	Opens or closes the disc tray.
6	Play	Press to start playback.
7	Stop	Press once to stop playback. The player remembers where you stopped playback and you can restart playing at this point. Press twice to stop playback. The player does not remember where you stopped playback.
8	Skip ⏮	Go to the beginning of the current chapter or track or go to previous chapter, track, or scene during playback.
9	Skip ⏭	Go to the next chapter, track, or scene during playback.

Remote control

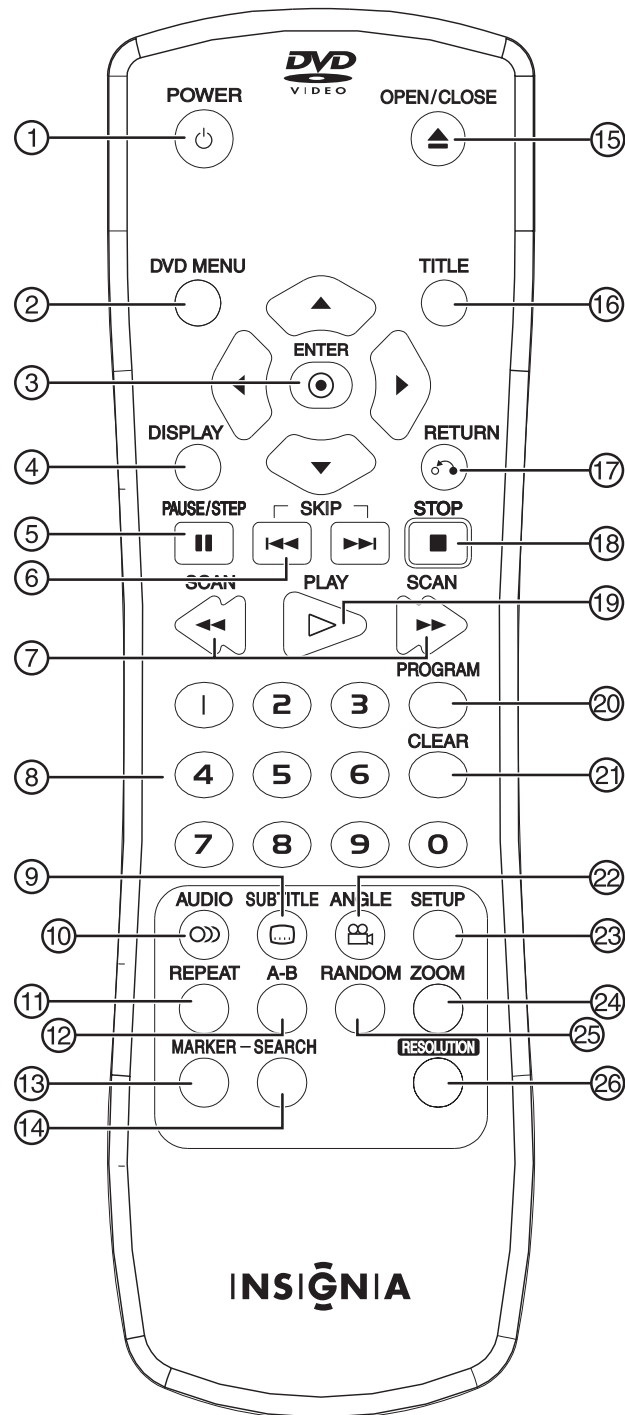

Item	Button	Description
1	Power	Switches the player on and off.
2	DVD Menu	Displays the menu on a DVD disc.
3	Up/Down/Enter/Right/Left	Navigate in the menus and confirm your selection.
4	Display	Display information about the DVD, such as title, chapter number, track number, and time
5	Pause/Step	Pauses playback temporarily. Press repeatedly for frame-by-frame playback.

Item	Button	Description
6	Skip ◀◀	Go to the beginning of the current chapter or track or go to previous chapter, track, or scene during playback.
	Skip ▶▶	Go to the next chapter, track, or scene during playback.
7	Scan -	Use to search backward.
	Scan +	Use to search forward.
8	Numbers	Use to select an item in a menu or enter a password.
9	Subtitle	Turn subtitles on and off and select the subtitle language.
10	Audio	Select the audio language or audio channel for the DVD.
11	Repeat	Repeat a chapter, track, title, or all.
12	A-B Repeat	Repeat a specific portion of a disc.
13	Marker	Use to mark any point during playback.
14	Search	Displays the Marker Search Menu.
15	Open/Close	Opens or closes the disc tray.
16	Title	Displays the title menu, if available.
17	Return	Displays the menu of a video CD with PBC.
18	Stop	Press once to stop playback. The player remembers where you stopped playback and you can restart playing at this point. Press twice to stop playback. The player does not remember where you stopped playback.
19	Play	Press to start playback.
20	Program	Use to enter the program edit mode.
21	Clear	Removes a track number on the Program List or a mark on the Marker Search Menu.
22	Angle	Change the viewing angle of a scene.
23	Setup	Enter or exit the setup menu.
24	Zoom	Enlarge the image 2, 3, or 4 times the original size.
25	Random	Plays tracks in random order.
26	Resolution	Changes the resolution of the display.

Setting up your DVD player

Installing the remote batteries

Your player uses two AAA batteries.

Caution
Do not mix old and new batteries and never mix different types of batteries, such as standard, alkaline, etc.

To change the batteries:

- 1 Detach the battery cover on the rear of the remote control.

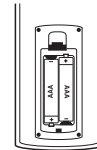

- 2 Insert two AAA batteries with the + and - aligned correctly.
- 3 Replace the battery cover.

Installing your DVD player

The picture and sound of a nearby TV, VCR, or radio may be distorted during playback. If this occurs, position the player away from the TV, VCR, or radio, or turn off the unit after removing the disc.

To install your player:

- 1 Position the DVD player on a solid surface.
- 2 Plug the DVD player cord into a 120 V AC power receptacle.

Connecting your DVD player to a television

Depending on your TV and other equipment there are various ways to connect the player. Please refer to the manual for your TV, stereo system or other devices for additional connection information.

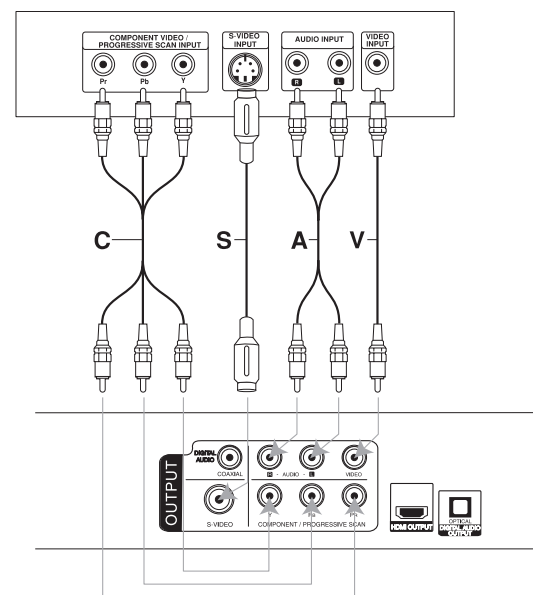

To connect your player to a television:

If your TV is high-definition or digital ready, you may take advantage of the player's progressive scan output for the best possible video output.

- Progressive scan does not work with the analog video connections (yellow VIDEO-OUT jack).
 - The 720p and 480p resolutions are the progressive scan applied resolutions.
- 1 Make sure the DVD player is connected directly to the TV and not to a VCR. Failure to connect the player properly will cause the DVD image to be distorted by the copy protection system.

2 Plug the audio/video cables from the DVD player's jacks to the TV as follows:

Cable	Connect on player to:	Connect on tv to:
S-video cable (S)	S-VIDEO OUT	S-VIDEO IN
Video Cable (V)	VIDEO OUT	VIDEO IN
Audio Cable (A)	AUDIO OUT	AUDIO IN (left and right)
Y PB PR Cable (C)	COMPONENT/PROGRESSIVE SCAN	Corresponding TV jacks

Note
Connecting both the S-video and component cables may cause the TV display to be unstable. To resolve the problem, disconnect one of the problems.

Connecting your player to an HDMI TV

High Definition Multimedia Interface (HDMI) supports both video and audio on a single digital connection for use with DVD players, set-top boxes, and other AV devices.

HDMI was developed to provide the technologies of High-bandwidth Digital Content Protection (HDCP). HDCP is used to protect both transmitted and received digital content.

HDMI has the capability to support standard, enhanced or high-definition video plus standard to multi-channel surround-sound audio. HDMI features include uncompressed digital video, a bandwidth of up to 5 gigabytes per second, one connector (instead of several cables and connectors), and communication between the AV source and AV devices such as DTVs.

Note
HDMI, the HDMI logo and High-Definition Multimedia Interface are trademarks or registered trademarks of HDMI licensing LLC.

To connect your player to an HDMI device:

- 1 Set the source on your HDMI TV or monitor to **HDMI** as instructed in the owner's manual.
- 2 Connect the HDMI OUT jack on the DVD player to the HDMI jack on your HDMI TV or monitor using an HDMI cable (H).

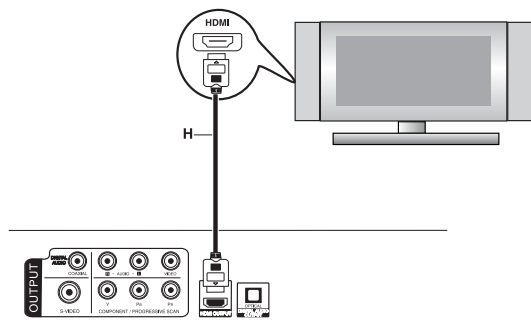

The arrow on the cable connector body should face up for correct alignment with the connector on the player.

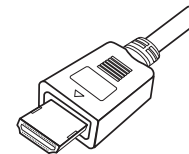

- 3 Press **RESOLUTION** repeatedly to select the desired resolution. When you use an HDMI connection, you can change the resolution (480i, 480p, 720p, 1080i) for the HDMI output.

The HDMI output will have a resolution of 480p, even if you set the resolution to 480i on the HDMI connection.

When no sound or noisy sound result from the HDMI connection, set the Audio option [Dolby Digital, DTS or MPEG] on **SETUP** menu to **PCM** or **Off**.

Notes
If there is noise or lines on the screen, check the HDMI cable.
Not all HDCP-compatible DVI devices will work with this player.
If your HDMI TV does not support HDCP, the screen is blue in color.
If the TV picture is abnormal, turn off the unit and then turn the unit on again.
Both PCM and Bitstream Audio out is available when the sample frequency is set to 48kHz in HDMI connection.
If Audio setup is set to bitstream and your TV does not support Bitstream Audio out when using an HDMI connection, there may be no audio sound or sound may not be distorted.

Setting the resolution

If your TV does not accept your resolution setting, the tv picture displays abnormally. Refer to the owner's manual for your TV to set the correct resolution.

To set the resolution:

- 1 Press the **STOP** button to stop playback and put the player in stop mode.
- 2 Press the **RESOLUTION** button once. The current resolution displays in the window.
- 3 Press the **RESOLUTION** button repeatedly to change to the desired resolution. Available resolutions according to the connections include:

Output connection	Available resolution
HDMI VIDEO OUT	1920 x 1080i 1280 x 720p 720 x 480p 720 x 480i
COMPONENT VIDEO OUT	1920 x 1080i 1280 x 720p 720 x 480p 720 x 480i
VIDEO OUT	720 x 480i 720 x 480p
S-VIDEO	720 x 480i

- For Video and S-VIDEO connections, resolution must be set to 480i or 480p; however, VIDEO OUT is always at 480i standard resolution.
- For 720p and 1080i resolution on the component video out, only non-copy protected discs can be played back. If the disc is copy protected, it will be displayed at the 480p resolution without HDMI cable connection. With HDMI cable connection, the picture may not be display properly.

Connecting your player to optional audio equipment

You can connect your player to an external source to enjoy high quality stereo sound from your DVD player.

Note

This DVD player has been manufactured under license from Dolby Laboratories. "Dolby", "Pro Logic" and the double-D symbol are trademarks of Dolby Laboratories. DTS and DTS Digital Out are trademarks of Digital Theater Systems, Inc.

Rear of DVD player

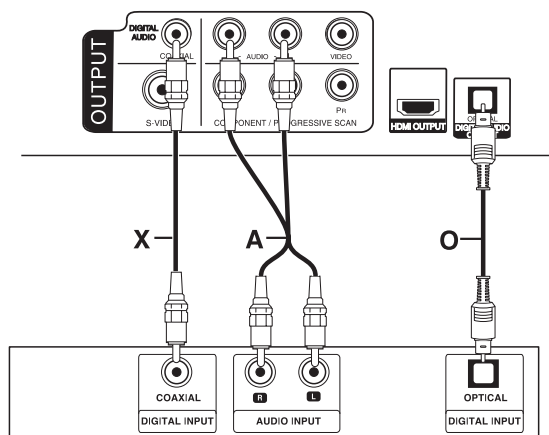

Amplifier (Receiver)

To connect your player to optional audio equipment:

1 Amplifier equipped with 2-channel analog stereo or Dolby Pro Logic II / Pro Logic:

Use audio cables (A) to connect the left and right AUDIO OUT jacks on the DVD player to the audio left and right IN jacks on your amplifier, receiver, or stereo system.

2 Amplifier equipped with 2-channel digital stereo (PCM) or audio/video receiver equipped with a multi-channel decoder (Dolby Digital™, MPEG 2, or DTS):

Use an optional OPTICAL O or COAXIAL X (A) digital audio cable to connect one of the DVD player's OPTICAL O or COAXIAL X DIGITAL AUDIO OUT jacks to the corresponding OPTICAL O or COAXIAL X jack on your amplifier.

3 Digital multi-channel sound:

A digital multi-channel connection using a multi-channel audio/video receiver that supports one or more of the audio formats supported by your DVD player such as MPEG 2, Dolby Digital and DTS, provides the best sound quality. Check the owner's manual for your receiver and the logos on the front of the receiver to verify the type of system you are using.

Note

If the audio format of the digital output does not match the capabilities of your receiver, the receiver produces a strong, distorted sound or no sound at all.

Six Channel Digital Surround Sound via a digital connection can only be obtained if your receiver is equipped with a digital multi-channel decoder.

Using your DVD player

Using your remote control

Accessing DVD player features using your remote control buttons



All features of your DVD player can be accessed using the remote control. Some functions work with all types of discs, while some features work only with certain types of discs.

To access DVD features:

- 1 Press the button that corresponds to the operation desired.
- 2 Press the ▲ or ▼ button to select a menu.
- 3 Press ► to enter a sub menu or press ◀ to return to the previous menu.
- 4 Press the ▲ or ▼ button to select a sub menu if necessary, then press ENTER to confirm your selection.

The following table specifies the feature operations and the type of discs required for the feature to work.

Button	Operation	Type of disc
OPEN/CLOSE	Opens or closes the disc tray.	All
PAUSE/STEP	During playback, press to pause play. Press repeatedly to play frame-by-frame.	All
SKIP	During playback, press ►► to go to the next chapter/track or press ◀◀ to return to the beginning of the currently playing chapter/track. Press briefly twice to step back to the previous chapter/track.	DVD
SCAN	During playback, press repeatedly to select the desired scan speed. DVD discs have four scan speeds. MP3 and audio CD discs have three scan speeds.	DVD Audio CD (ACD) MP3

Button	Operation	Type of disc
	While playback is paused, press SCAN repeatedly to play in slow motion. There are four slow motion steps, which work only in forward.	DVD
REPEAT	During playback, press repeatedly to select a desired repeat mode. Press SKIP ►► once to cancel repeat playback. For DVD discs, modes include Chapter, Title, and Off. For audio CD, MP3 and WMA discs, modes include Track, All, and Off.	All
A-B	Press once to select a Point A and a second time to select a Point B. The player repeats the sequence from Point A to Point B. For audio CD's, this feature is available only for the current track.	DVD ACD
ZOOM	During playback or pause modes, press to enlarge the video image. There are three zoom levels. Use ▲ / ▼ / ► / ◀ buttons to move through the zoomed picture. Press CLEAR to exit. Note that ZOOM may not work with some DVDs.	DVD
RANDOM	During playback or in stop mode, press for random playback.	ACD MP3 WMA
TITLE	If the current DVD title has a menu, press to display the title menu on the screen. If there is no title menu, the disc menu displays.	DVD
DVD MENU	Press to display the disc menu.	DVD
ANGLE 	During playback of DVD that contains scenes filmed at different angles, press repeatedly to select a desired angle. The angle indicator will blink on the screen to indicate that angle switching is possible.	DVD
SUBTITLE 	During playback, press repeatedly to select a desired subtitle language.	DVD
AUDIO 	During playback, press repeatedly to hear a different language or audio track.	DVD
MARKER	Press to mark a point on a DVD. A marker icon displays briefly on the screen. Repeat to enter up to nine markers.	DVD

Accessing additional DVD player features

This DVD player has four additional features:

- Time search
- Marker search

- Last scene memory
- Screen saver

Time search allows you to begin play from a specific time point on a DVD.

Using marker search, you can start playback from up to nine memorized points.

The DVD player automatically memorizes the last scene from the last disc viewed. This scene remains in memory even if you remove the disc from the player or switch off the player. When you load a disc that has had the last scene memorized, the scene is recalled automatically.

Note

This player does not memorize the scene of a disc if you switch off the player before beginning to play the disc.

The screen saver displays when you leave the DVD player on and in stop mode for 5 minutes. After the screen saver is displayed for another 5 minutes, the player automatically turns itself off.

To access Time Search (DVDs only):

- 1 Press the **DISPLAY** button during playback.
- 2 Press the ▲ or ▼ button to select the time clock icon. "--:--:--" appears.
- 3 Input the desired start time on hours, minutes, and seconds. Press the **CLEAR** button to remove numbers entered incorrectly, then re-enter the correct numbers
- 4 Press the **ENTER** button to confirm your selection.

To access Marker Search (DVDs only):

- 1 Press the **MARKER** button during playback to memorize a point.
 - 2 During playback, press the **SEARCH** button. The Marker Menu displays.
 - 3 Within 9 seconds, press the ► or ◀ button to select a marker number to either recall or delete.
 - 4 Press the **ENTER** button to begin playback from the memorized point
- OR
- Press the **CLEAR** button to delete the selected memorized point.

Note

You can play any memorized point by using the number pad on the remote control to input the marker number after accessing the Marker Menu.

Playing a DVD or CD

Note

Both the DVD player and DVD are coded by region. These regional codes must match in order for the DVD to play. If the codes don't match, the DVD won't play. This player's code is region 1. DVDs with other regional codes cannot be played in this player.

To play a DVD or CD:

- 1 Press the **POWER** button to turn on the player.
- 2 Press the **OPEN** button. The tray opens.
- 3 Place a disc onto the spindle. Make sure it snaps into place.

- 4 Slide the tray closed. Your player starts playing. Use the **VOLUME +/-** to adjust your player's volume.
- 5 Press the **STOP** button to stop playing the DVD or CD.

Using the DVD menu

A DVD is divided into sections called titles and chapters. When you play a DVD, a root menu of the disc appears on the screen. The contents of the menu vary from disc to disc. Some DVDs only allow you to select disc playback options using the DVD root menu.

To access the DVD menu:

- Press the **DVD MENU** button during playback to display the menu.

Displaying information

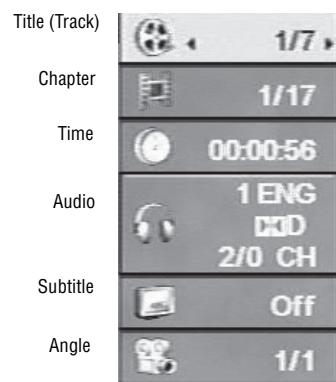

To display information about the DVD:

- 1 Press the **DISPLAY** button during playback to display the following information about the elapsed time of the title:

Menu Item	Information Displayed
Title (Track)	Current title (or track) number/Total number of titles (or tracks)
Chapter	Current chapter number/Total number of chapters
Time	Elapsed playing time
Audio	Selected audio language or channel
Subtitle	Selected subtitle
Angle	Selected angle/Total number of angles

- 2 Press the **▲** or **▼** button to select a menu item.
- 3 Press the **▶** or **◀** button to change or select a setting.

Note
The on-screen display disappears if no button is pressed for a few seconds.

Repeating part of a DVD

To repeat a segment of a DVD:

- 1 Press the **A-B** button on the remote control during playback to set the starting point.

- 2 Press the **A-B** button a second time to set the ending point. The player repeatedly plays the part between the start and end points.
- 3 Press the **A-B** button a third time to cancel A-B repeat and resume normal playback.

To repeat a DVD or the chapter or title of a DVD:

- Press the **REPEAT** button repeatedly to set the repeat type:
 - **Chapter:** Repeat the current chapter
 - **Title:** Repeat the current title
 - **All:** Repeat all chapters and titles
 - **Off:** Resume normal playback

Playing a VR format DVD

DVDs recorded using a Video Recording (VR) format can be played on this DVD player; however, unfinalized DVR discs will not play. Some DVD discs with VR formatting use Content Protection for Recordable Media (CPRM), which is a copy protection (scramble) system that only allows the recording of "copy once" broadcast programs. VR format DVDs using CPRM will not work with this DVD player.

To play a VR format DVD:

- 1 Insert a disc in the tray and close the tray. The DVD-VR List menu displays on the screen.



- 2 Press the **▲** or **▼** button to select a track on the disc, then press the **PLAY** button or the **ENTER** button to start playback.
- 3 Press the **DVD MENU** button to return to the List menu.

Using setup

This DVD was programmed by the manufacturer with default settings. By using the setup option, you can change performance-related features, such as picture, sound and language. The setup option also offers access to a parental lock, if desired.

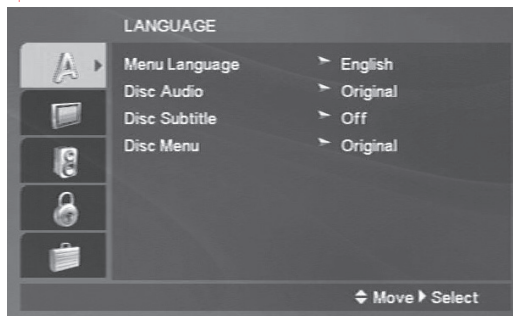

To access the setup menu:

- 1 Press the **SETUP** button to display the menu. Press the **SETUP** button a second time to remove the menu from the screen.
- 2 Press the **▲** or **▼** button to access a menu item. The current settings for the selected menu item are shown on the menu.
- 3 Press **▶** to select a menu item. Press **◀** to return to the previous level.
- 4 Repeat Steps 2 and 3 to access additional menu items. Press **ENTER** to confirm your selection(s).
- 5 Press either the **SETUP** button or the **PLAY** button to exit the Setup menu.

Selecting language options

The LANGUAGE menu allows you to select a language for both the menus, for the on-screen display of subtitles and for audio.

The **Disc Audio**, **Disc Subtitle**, and **Disc Menu** options all use the same procedure.

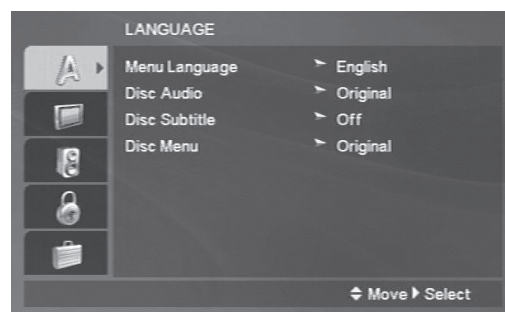

To select a menu language:

- 1 On the Setup menu, select **LANGUAGE**. Press the **ENTER** button to confirm your selection.
- 2 On the **LANGUAGE** menu, select **Menu Language**. Press the **ENTER** button to confirm your selection.
- 3 Press the **▲** or **▼** button to access the desired language. Press the **ENTER** button to confirm your selection.

To select a disc language:

- 1 On the Setup menu, select **LANGUAGE**. Press the **ENTER** button to confirm your selection.
- 2 On the **LANGUAGE** menu, press the **▲** or **▼** button to access **Disc Audio**, **Disc Subtitle**, or **Disc Menu**. Press the **ENTER** button to confirm your selection.
- 3 Select one of the following options:
 - **Original** - Select original for the audio on the disc to play in the language in which it was originally recorded.
 - **Other** - To select another language, press the numeric buttons corresponding to the 4-digit language code in the following table. Press the **ENTER** button to confirm your selection or the **CLEAR** button to erase.
 - **Off** - Select off to turn off display of disc subtitles.

Language	Code	Language	Code	Language	Code
Abkhazian	6566	Gujarati	7185	Rhaeto-Romance	8277
Afar	6565	Hausa	7265	Rumanian	8279
Afrikaans	6570	Hebrew	7387	Russian	8285
Albanian	8381	Hindi	7273	Samoan	8377
Ameharic	6577	Hungarian	7285	Sanskrit	8365
Arabic	6582	Icelandic	7383	Scots, Gaelic	7168
Armenian	7289	Indonesian	7378	Serbian	8382
Assamese	6583	Interlingua	7365	Serbo-Croatian	8372
Aymara	6588	Irish	7165	Shona	8378
Azerbaijani	6590	Italian	7384	Sindhi	8368
Bashkir	6665	Japanese	7465	Singhalese	8373
Basque	6985	Javanese	7487	Slovak	8375
Bengali; Bangla	6678	Kannada	7578	Slovenian	8376
Bhutani	6890	Kashmiri	7583	Somali	8379
Bihari	6672	Kazakh	7575	Spanish	6983
Breton	6682	Kirghiz	7589	Sudanese	8385
Bulgarian	6671	Korean	7579	Swahili	8387
Burmese	7789	Kurdish	7585	Swedish	8386
Byelorussian	6669	Laothian	7679	Tagalog	8476
Cambodian	7577	Latin	7665	Tajik	8471
Catalan	6765	Latvian, Lettish	7686	Tamil	8465
Chinese	9072	Lingala	7678	Tatar	8484
Corsican	6779	Lithuanian	7684	Telugu	8469
Croatian	7282	Macedonian	7775	Thai	8472
Czech	6783	Malagasy	7771	Tibetan	6679
Danish	6865	Malay	7783	Tigrinya	8473
Dutch	7876	Malayalam	7776	Tonga	8479
English	6978	Maltese	7784	Turkish	8482
Esperanto	6979	Maori	7773	Turkmen	8475
Estonian	6984	Marathi	7782	Twi	8487
Faroese	7079	Moldavian	7779	Ukrainian	8575
Fiji	7074	Mongolian	7778	Urdu	8582
Finnish	7073	Nauru	7865	Uzbek	8590
French	7082	Nepali	7869	Vietnamese	8673
Frisian	7089	Norwegian	7879	Volapuk	8679
Galician	7176	Oriya	7982	Welsh	6789
Georgian	7565	Panjabi	8065	Wolof	8779
German	6869	Pashto, Pushto	8083	Xhosa	8872
Greek	6976	Persian	7065	Yiddish	7473
Greenlandic	7576	Polish	8076	Yoruba	8979
Guarani	7178	Portuguese	8084	Zulu	9085
		Quechua	8185		

Selecting display options

The Display menu allows you to select an aspect for your TV and the mode.



To set up a password:

- 1 On the Setup menu, select **DISPLAY**. Press the **ENTER** button to confirm your selection.
- 2 Press the **▲** or **▼** button to access **TV Aspect**. Press the **ENTER** button to confirm your selection. Choose one of the following options and press the **ENTER** button to confirm your selection.
 - **4:3** - Select when a standard 4:3 TV is connected to the DVD player.
 - **16:9** - Select when a 16:9 wide TV is connected to the DVD player.

To select display mode:

- 1 On the Setup menu, select **DISPLAY**. Press the **ENTER** button to confirm your selection.
- 2 Press the **▲** or **▼** button to access **Display Mode**. Press the **ENTER** button to confirm your selection. The display mode setting only works when the TV aspect is set to 4:3.
- 3 Choose one of the following options and press the **ENTER** button to confirm your selection.
 - **Letterbox** - Select to display a wide picture with bands on the upper and lower portions of the screen.
 - **Panscan** - Select to display the wide picture on the entire screen. Portions that do not fit on the screen will be cut off.

Selecting audio options

Each DVD disc has a number of audio input options. Set the DVD player's audio options according to the type of audio system that you use.

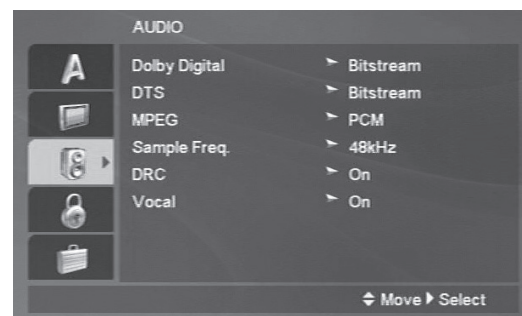

To set audio:

- 1 On the Setup menu, select **AUDIO**. Press the **ENTER** button to confirm your selection.

- 2 Press the **▲** or **▼** button to access the desired audio option. Press the **ENTER** button to confirm your selection. Set the option according to the following table and press the **ENTER** button to confirm your selection.

Menu Item	Information Displayed
Dolby Digital	<ul style="list-style-type: none"> • Bitstream - Select if you connected this player's DIGITAL OUT jack to an amplifier or other equipment with a Dolby Digital, DTS or MPEG decoder. • PCM - Select for Dolby Digital or MPEG when connected to a two-channel digital stereo amplifier. DVDs encoded in Dolby Digital, MPEG will be automatically downmixed to two-channel PCM audio.
DTS	<ul style="list-style-type: none"> • Bitstream - Select if you connected this player's DIGITAL OUT jack to an amplifier or other equipment with a Dolby Digital, DTS or MPEG decoder. • Off - Select if the DTS signal is not output through this player's DIGITAL OUT jack.
MPEG	<ul style="list-style-type: none"> • Bitstream - Select if you connected this player's DIGITAL OUT jack to an amplifier or other equipment with a Dolby Digital, DTS or MPEG decoder. • PCM - Select for Dolby Digital or MPEG when connected to a two-channel digital stereo amplifier. DVDs encoded in Dolby Digital, MPEG will be automatically downmixed to two-channel PCM audio
Sample Frequency	<ul style="list-style-type: none"> • 48 kHz - Select If your receiver or amplifier is NOT capable of handling 96 kHz signals. When this option is selected, the player automatically converts any 96 kHz signals to 48 kHz so your system can decode them. • 96 kHz - Select if your receiver or amplifier is capable of handling 96 kHz signals. <p>Check your amplifier documentation to verify its capabilities.</p>
DRC (Dynamic Range Control)	<ul style="list-style-type: none"> • ON - Select to compress the dynamic range of the audio output (the difference between the loudest sounds and the quietest ones). This allows you to listen to a movie at a lower volume without losing clarity of sound. • OFF - Select to hear audio in the most realistic and accurate presentation.
Vocal	<ul style="list-style-type: none"> • ON - Select when a multi-channel karaoke DVD is playing. The karaoke channels on the disc mix into normal stereo sound. • OFF - Select when playing any other type of audio.

Setting the parental lock

The Parental Lock menu allows you to block playback of DVDs that have been rated based on their content. Not all discs are rated. The lock is protected by a password and the ratings standards are based on area code.

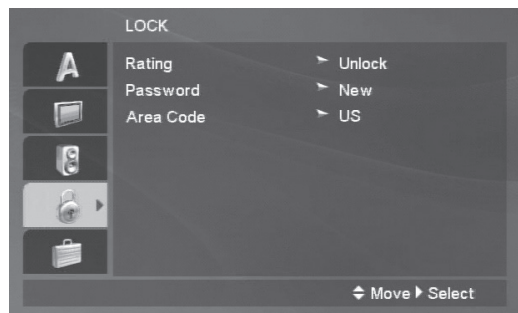

To set the password:

- 1 On the Setup menu, select **LOCK**. Press the **ENTER** button to confirm your selection.

Note
The lock function is password-based. You must set up a password before accessing the other options. You only need to set up your password once, but you can change the password at any time.

- 2 Press the **▲** or **▼** button to access **Password**. Press the **▶** button to confirm your selection.
 - At the prompt, input a password using the number pad on your remote control and press the **ENTER** button.
 - Re-enter the password and press the **ENTER** button to verify.
 - Use the **CLEAR** button if you make a mistake.
- 3 To change an existing password, press the **▲** or **▼** button to access **Change**. Press the **ENTER** button to confirm your selection.
 - At the prompt, input a new password using the number pad on your remote control and press the **ENTER** button.
 - Re-enter the password and press the **ENTER** button to verify.
 - Use the **CLEAR** button if you make a mistake.
- 4 If you forget your password, press the **SETUP** button to display the Setup menu, then input **210499** to clear the old password.

To set rating:

- 1 On the Setup menu, select **LOCK**. Press the **ENTER** button to confirm your selection.
- 2 Press the **▲** or **▼** button to access **Rating**. Press the **▶** button to confirm your selection.
- 3 Because the lock function is protected by a password, you must set up a password before accessing the other options. When accessing the rating option, you will be prompted for your password. Either enter your password or refer to page 13 to set up your password.
- 4 Press the **▲** or **▼** button to select a rating from 1 to 8 or to unlock the control. Press the **ENTER** button to confirm your selection.

- **Rating 1-8** - Rating 1 has the most restrictions and Rating 8 has the least restrictions.
- **Unlock** - Unlocks the parental control so that all discs play in full.

To set area code:

- 1 On the Setup menu, select **LOCK**. Press the **ENTER** button to confirm your selection.
- 2 Press the **▲** or **▼** button to access **Area Code**. Press the **▶** button to confirm your selection.
- 3 Because the lock function is protected by a password, you must set up a password before accessing the other options. When accessing the area code option, you will be prompted for your password. Either enter your password or refer to page 13 to set up your password.
- 4 Enter the area code of the area whose standards were used to rate the DVD, based on the following table.
 - Press the **▲** or **▼** button to select the first character, then press the **▶** button to confirm your selection.
 - Press the **▲** or **▼** button to select the second character, Press the **ENTER** button to confirm your selection.

Area	Code	Area	Code
Afghanistan	AF	Malaysia	MY
Argentina	AR	Maldives	MV
Australia	AU	Mexico	MX
Austria	AT	Monaco	MC
Belgium	BE	Mongolia	MN
Bhutan	BT	Morocco	MA
Bolivia	BO	Nepal	NP
Brazil	BR	Netherlands	NL
Cambodia	KH	Netherlands Antilles	AN
Canada	CA	New Zealand	NZ
Chile	CL	Nigeria	NG
China	CN	Norway	NO
Colombia	CO	Oman	OM
Congo	CG	Pakistan	PK
Costa Rica	CR	Panama	PA
Croatia	HR	Paraguay	PY
Czech Republic	CZ	Philippines	PH
Denmark	DK	Poland	PL
Ecuador	EC	Portugal	PT
Egypt	EG	Romania	RO
El Salvador	SV	Russian Federation	RU
Ethiopia	ET	Saudi Arabia	SA
Fiji	FJ	Senegal	SN
Finland	FI	Singapore	SG
France	FR	Slovak Republic	SK
Germany	DE	Slovenia	SI
Great Britain	GB	South Africa	ZA
Greece	GR	South Korea	KR
Greenland	GL	Spain	ES
Herd and Mcdonald Islands	HM	Sri Lanka	LK
Hong Kong	HK	Sweden	SE
Hungary	HU	Switzerland	CH
India	IN	Taiwan	TW
Indonesia	ID	Thailand	TH
Israel	IL	Turkey	TR
Italy	IT	Uganda	UG
Jamaica	JM	Ukraine	UA
Japan	JP	United States	US
Kenya	KE	Uruguay	UY
Kuwait	KW	Uzbekistan	UZ
Libya	LY	Vietnam	VN
Luxembourg	LU	Zimbabwe	ZW

Setting black level expansion

The Others menu allows you to set Black Level Expansion (BLE), which is the level of black in playback displays, according to your preference and the capabilities of your TV or monitor.

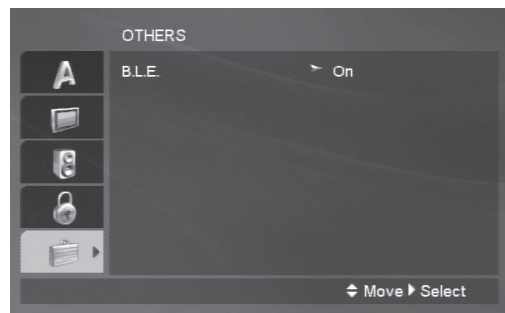

To set BLE:

- 1 On the Setup menu, select **OTHERS**. Press the **ENTER** button to confirm your selection.
- 2 Press the **▶** button to toggle between the two BLE options, then press the **ENTER** button to confirm your selection.
 - **On** - Expanded gray scale (0 IRE cutoff).
 - **Off** - Standard gray scale (7.5 IRE cutoff).

Playing audio, MP3, or WMA discs

MP3 and WMA are formats for storing digital audio. An audio CD-quality song is compressed into one of these formats with very little loss of audio quality while taking up much less disc space. CD-R or CD-RW discs that have been encoded in MP3 or WMA format are compatible with this player.

Because this DVD player supports VR formatting, you can create your own audio CDs and play them on this player. However, when creating discs, use the following guidelines:

- If you record MP3 or WMA files using software that cannot create a file system (such as Direct-CD), the files will not play on this player. The software (such as Easy CD Creator) must create an ISO 9660 file structure.
- File names should have a maximum of 8 letters and must incorporate an ".mp3" or ".wma" extension. This player cannot read an MP3/WMA file that has a file extension other than ".mp3" or ".wma."
- File names should not contain special letters such as / ? * " < > | etc.
- The total number of files in a folder should be less than 1012 files.

When a disc is inserted into the player, the menu screen appears. You can use the menu screen to select folders and songs.

When playing a file that contains additional information, such as song title, artist, album, comment, or genre, you can view that information by pressing the **DISPLAY** button.

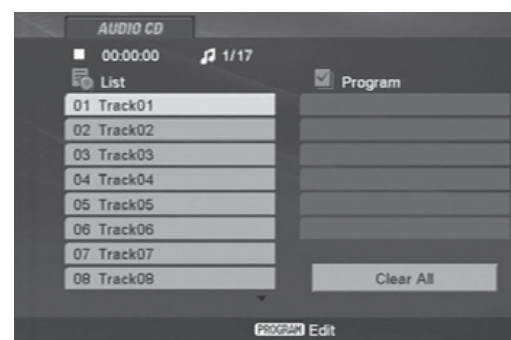
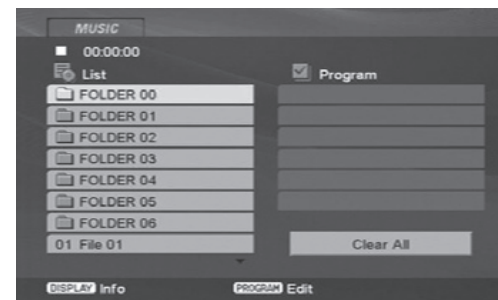

To select folders and songs:

- 1 Insert an audio CD or a disc containing MP3/WMA files in the tray and close the tray. The Audio CD menu or the Music menu displays.
- 2 Press the **▲** or **▼** button to choose a folder from the folder list on the left side of the screen. Press the **DVD MENU** button to move to the next page.
- 3 Press the **ENTER** button to select the highlighted folder. The songs available under the folder are listed.
- 4 Use the **▲** or **▼** button to choose a song track from the track list on the left side of the screen. Press the **DVD MENU** button to move to the next page.
- 5 Press the **PLAY** button or the **ENTER** button to select and begin playback of the highlighted track or song.

Using programmed playback

The program function on this DVD player allows you to store favorite tracks from an audio CD or MP3 or WMA files on a disc in the player to the storage memory for future playback in a specific order. The program can contain up to 30 tracks.

To program tracks:

- 1 Insert an audio CD or a disc containing MP3/WMA files in the tray and close the tray. The Audio CD menu or the Music menu displays.
- 2 Press the **PROGRAM** button on the remote control. The **Ⓜ** icon displays on the screen. Press the **PROGRAM** button again to exit the program edit mode and remove the symbol from the screen.

- 3 While in the program edit mode, select a song or track, then press the **ENTER** button to place the selected song or track in memory.
- 4 Repeat this process to store up to 30 songs or tracks in memory.
- 5 Use the **▲ / ▼ / ► / ◀** buttons to highlight the programmed song or track that you want to play first on your programmed playback list, then press the **PLAY** button or the **ENTER** button to begin play.
 - Playback begins in the order in which you programmed the songs or tracks.
 - Playback stops after all of the songs or tracks on the program list have played once.
- 6 To resume normal playback, select any track on the list and press the **PLAY** button.

To repeat playback of programmed tracks:

- 1 Press the **REPEAT** button to display a screen which offers three possible repeat options:
 - **Track** - Repeats the currently playing track.
 - **All** - Repeats all tracks on the programmed list.
 - **Off** (No display) - Cancels the repeat play.
- 2 Select either of the first two options to repeat programmed playback. Select the Off option to cancel all programmed playback. You also can press the **SKIP** button once during track playback to cancel the repeat playback.

To erase programmed tracks:

- 1 Stop playback, then press the **PROGRAM** button on the remote control. The  icon displays on the screen.
- 2 Use the **▲ / ▼ / ► / ◀** buttons to highlight the programmed song or track that you want to erase from your programmed playback list, then press the **CLEAR** button to remove the song or track from the list.
- 3 Repeat this process to erase additional songs or tracks from memory.

To erase the programmed playback list:

- 1 Stop playback, then press the **PROGRAM** button on the remote control. The  icon displays on the screen.
- 2 Use the **▲ / ▼ / ► / ◀** buttons to select the **CLEAR ALL** option, then press the **ENTER** button. The entire programmed playback list is erased.
- 3 Turning off the DVD player or removing the disc from the tray also will erase the programmed playback list.

Viewing pictures

This DVD player also has the capability to display pictures that have been recorded in a JPEG format.

If you are using a disc that also contains audio files, you can also listen to music files while viewing pictures from the disc. Program the music to play using the instructions in the "Playing audio, MP3, or WMA discs" section, then use the following procedure to view the images.

Because this DVD player supports VR formatting, you can create your own picture CDs and play them on this player. However, when creating discs, use the following guidelines:

- If you record images using software that cannot create a file system (such as Direct-CD), the files will not play on this player. The software (such as Easy CD Creator) must create an ISO 9660 file structure.
- File names should have a maximum of 8 letters and must incorporate a ".jpg" extension. This player cannot read a file that has a file extension other than ".jpg" so JPEG files with other extensions must be renamed before burning them to a disc.
- File names should not contain special letters such as / ? * : " < > | etc.
- The total number of files in a folder should be less than 1012 files.

When a disc is inserted into the player, the menu screen appears. You can use the menu screen to select folders and images. Depending on the size and number of JPEG files, the player may be very slow in displaying folder contents. If folder contents do not appear after several minutes, some of the files may be too large. Reduce the resolution of the JPEG files to less than five million pixels and burn another disc.

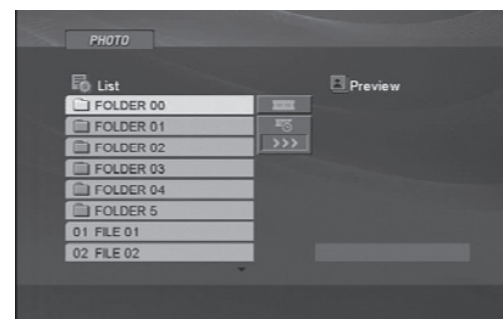



To select folders and images:

- 1 Press the **▲** or **▼** button to choose a folder from the folder list on the left side of the screen. Press the **DVD MENU** button to move to the next page.
- 2 Press the **ENTER** button to select the highlighted folder. The images available in that folder are listed.

To return to the previously viewed Folder list while viewing a file list, use the **▲** or **▼** button to highlight the  button and press **ENTER**.

To view images:

- 1 Use the ▲ or ▼ button to view an image from the list. Press the **PLAY** button or the **ENTER** button to select. Press the **STOP** button to return to the Photo menu.
 - Press the **SKIP** (⏮ or ⏭) button or the **SCAN** (forward or back) button once to advance to the next image or move back to the previous image.
 - A help menu displays on the screen when viewing JPEG files. To hide the help file, press the **RETURN** button. If the resolution on the TV screen is set to 720p or 1080i, the help menu does not appear.
 - Press the **ZOOM** button to enlarge the JPEG image up to three levels.
 - Use the ▲ or ▼ button to view images while in the zoom mode. The zoom feature is not available when the resolution on the TV screen is set to 720p or 1080i.
 - Use the ▲ or ▼ button to rotate the image on the screen either clockwise or counterclockwise.
- 2 To view the images as a slide show, use the ▲ / ▼ / ▶ / ◀ buttons to highlight the  icon on the screen and press **ENTER**.
 - There are three slide speed options: Fast (>>>), Normal (>>) and Slow (>).
 - Use the ▲ / ▼ / ▶ / ◀ buttons to highlight the  icon on the screen and press **ENTER**.
 - Press the ▶ or ◀ button to select the desired speed option and press **ENTER**.
- 3 Press the **PAUSE/STEP** button to pause the slide show. Press the **PAUSE/STEP** button again or the **PLAY** button to resume the slide show.
- 4

To clean the optical components:

- 1 Disconnect the player from the outlet.
- 2 Use a blower lens brush to remove dust or dried-on grit.

Handling discs

Do not touch the playback side of the disc. Hold the disc by the edges so that fingerprints will not get on the surface. Do not stick paper or tape on the disc.

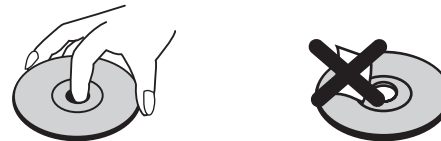

Storing discs

After playing, store the disc in its case. Do not expose the disc to direct sunlight or sources of heat, or leave it in a parked car exposed to direct sunlight, as it may get very hot inside the car.

Cleaning discs

Fingerprints and dust on the disc can cause sound distortion. Before playing, clean the disc with a clean cloth. Wipe the disc from the center outward.

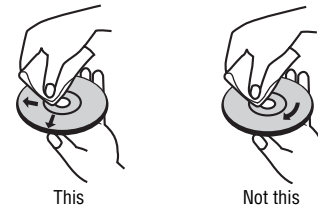

Do not use strong solvents such as alcohol, benzene, thinner, commercially available cleaners, or anti-static spray intended for older vinyl records.

Maintaining

Cleaning the player

Caution

Never use caustic cleaners. Solvents, spirits, paint thinners, or similar cleaning fluids may damage the case. Do not leave rubber or plastic products in contact with the unit for a long period of time. These items may leave marks on the case. Do not use flammable liquids, such as insecticide sprays, near the DVD player. Such fluids are possibly volatile.

To clean the case:

- 1 Disconnect the player from the outlet.
- 2 Use a moist cloth or a disposable plastics cleaner cloth to wipe the case clean.

DVD player tips

Over the course of time, dust may build up on the optical components or a thin, barely visible film may form over them. This may prevent the laser from reading the DVD.

Depending on the operating environment, regular inspection and maintenance are recommended every 1,000 hours of use.

Troubleshooting

Problem	Solution
No power.	Make sure that the power cord is plugged securely into the wall outlet.
Power is on, but DVD player does not work.	<ul style="list-style-type: none"> • Insert a disc with the label side facing up. • Check the type of disc you put into disc tray. This player only plays DVDs, audio CDs, MP3s, and WMAs.
No picture.	<ul style="list-style-type: none"> • Make sure that all equipment is turned on. • Make sure the correct video input mode is selected on the TV. • Make sure all cables are securely inserted into the appropriate jacks.
No sound or distorted sound.	<ul style="list-style-type: none"> • Make sure the correct input mode of the audio receiver is selected. • Make sure all cables are securely inserted into the appropriate jacks. • Make sure that all equipment is turned on. • Make sure that the AUDIO option is set to the correct position, then press POWER again to turn on the DVD player.
Can't advance through a movie.	You can't advance through the opening credits and warning information that appears at the beginning of movies because the disc is programmed to prohibit that action.
Picture is distorted.	<ul style="list-style-type: none"> • The disc might be damaged. Try another disc. • It is normal for some distortion to appear during forward or reverse scan.
Remote control does not work properly or IR sensor is inoperative.	<ul style="list-style-type: none"> • Verify that the batteries in the remote are fresh. • Verify that the remote sensor eye is not obstructed. • Verify that the infrared transmitter is pointed directly at the IR sensor, and is within 10 feet of the sensor.
Play starts, but then stops immediately.	<ul style="list-style-type: none"> • Both the player and the disc are coded by region. If the regional codes don't match, the disc can't be played. • There is a parental lock on the DVD player which prevents DVDs with an unacceptable rating to play. • The disc is dirty. Clean it. • Condensation has formed. Allow player to dry out.

Specifications

Note
Specifications are subject to change without notice or obligation.

General:
 Power requirements: 120 V AC, 60 Hz
 Power consumption: 8 W
 Dimensions (W x D x H): 17 x 1.4 x 7.9 inches
 (430 x 35 x 202 mm)
 Weight: 3.5 lbs (1.6 kg)
 Operating temperature: 41~95°F (5~35°C)
 Operating humidity: 5~90%
 Compatible discs: DVD/CD/MP3/WMA
 Battery Type: AAA
Outputs:
 VIDEO OUT: 1.0 V (P-P), 75 ohms
 (synch. negative, RCA jack x 1)
 S-VIDEO OUT (Y): 1.0 V (P-P), 75 ohms
 (synch. negative, Mini DIN 4-pin x 1)
 S-VIDEO OUT (C): 0.3 V (P-P), 75 ohms
 COMPONENT VIDEO OUT:
 (Y): 1.0 V (P-P), 75 ohms
 (synch. negative, RCA jack x 1)
 (Pb and Pr): 0.7 V (P-P), 75 ohms
 (RCA jack x 2)
 AUDIO OUT: 2.0 Vms (1kHz, 0 dB), 600 ohms
 (RCA jack (L,R) x 1)
 DIGITAL OUT (COAXIAL): . . 0.5 V (P-P), 75 ohms
 (RCA jack x 1)
 DIGITAL OUT (OPTICAL): . . 3.0 V (P-P), 75 ohms
 (Optical jack x 1)
System:
 Signal system: NTSC
 Laser: Semiconductor Laser
 Frequency response:
 (PCM 96 kHz): 8 Hz to 44 kHz
 (PCM 48 kHz): 8 Hz to 22 kHz
 (CD): 8 Hz to 20 kHz
 Harmonic distortion: Less than 0.02%
 Dynamic range: Better than 95 dB
 Signal-to-noise ratio: Better than 90 dB
 (ANALOG OUT connectors only)

Legal Notices

FCC

Warning

This equipment may generate or use radio frequency energy. Changes or modifications to this equipment may cause harmful interference unless the modifications are expressly approved in this manual. The user could lose the authority to operate this equipment if an unauthorized change or modification is made.

Regulatory information: FCC Part 15

This equipment has been tested and found to comply with the limits for a Class B digital device, pursuant to Part 15 of the FCC Rules. These limits are designed to provide reasonable protection against harmful interference when the DVD player is operated in a residential installation. This DVD player generates, uses, and can radiate radio frequency energy and, if not installed and used in accordance with this manual, may cause harmful interference to radio communications. However, there is no guarantee that interference will not occur in a particular installation. If this DVD player does cause harmful interference to radio or television reception, which can be determined by turning the DVD player off and on, the user is encouraged to try to correct the interference by one or more of the following measures:

- Reorient or relocate the receiving antenna.
- Increase the separation between the DVD player and receiver.
- Connect the DVD player into an outlet on a circuit different from that to which the receiver is connected.
- Consult the dealer or an experienced radio/TV technician for help.

Macrovision

This Product incorporates copyright protection technology that is protected by method claims of certain U.S. Patents and other intellectual property rights owned by Macrovision Corporation and other rights owners.

Use of this copyright protection technology must be authorized by Macrovision Corporation, and is intended for home and other limited viewing uses only unless otherwise authorized by Macrovision Corporation. Reverse engineering or disassembly is prohibited.

Apparatus Claims of U.S. Patent Nos. 4,631,603; 4,577,216; 4,819,098 and 4,907,093 licensed for limited viewing uses only.

Copyright

© 2007 Insignia. Insignia and the Insignia logo are trademarks of Best Buy Enterprise Services, Inc. Other brands and product names are trademarks or registered trademarks of their respective holders. Specifications and features are subject to change without notice or obligation.

Warranty

90-Day Limited Warranty

Insignia Products ("Insignia") warrants to you, the original purchaser of this new **NS-1UCDVD** ("Product"), that the Product shall be free of defects in the original manufacture of the material or workmanship for a period of 90 days from the date of your purchase of the Product ("Warranty Period"). This Product must be purchased from an authorized dealer of Insignia brand products and packaged with this warranty statement. This warranty does not cover refurbished Product. If you notify Insignia during the Warranty Period of a defect covered by this warranty that requires service, terms of this warranty apply.

HOW LONG DOES THE COVERAGE LAST?

The Warranty Period lasts for 90 days from the date you purchased the Product. The purchase date is printed on the receipt you received with the Product.

WHAT DOES THIS WARRANTY COVER?

During the Warranty Period, if the original manufacture of the material or workmanship of the Product is determined to be defective by an authorized Insignia repair center or store personnel, Insignia will (at its sole option): (1) repair the Product with new or rebuilt parts; or (2) replace the Product at no charge with new or rebuilt comparable products or parts. Products and parts replaced under this warranty become the property of Insignia and are not returned to you. If service of Products or parts are required after the Warranty Period expires, you must pay all labor and parts charges. This warranty lasts as long as you own your Insignia Product during the Warranty Period. Warranty coverage terminates if you sell or otherwise transfer the Product.

HOW TO OBTAIN WARRANTY SERVICE?

If you purchased the Product at a retail store location, take your original receipt and the Product to the store you purchased it from. Make sure that you place the Product in its original packaging or packaging that provides the same amount of protection as the original packaging. If you purchased the Product from an online web site, mail your original receipt and the Product to the address listed on the web site. Make sure that you put the Product in its original packaging or packaging that provides the same amount of protection as the original packaging.

To obtain in-home warranty service for a television with a screen 25 inches or larger, call 1-888-BESTBUY. Call agents will diagnose and correct the issue over the phone or will have an Insignia-approved repair person dispatched to your home.

WHERE IS THE WARRANTY VALID?

This warranty is valid only to the original purchaser of the product in the United States and Canada.

WHAT DOES THE WARRANTY NOT COVER?

This warranty does not cover:

- Customer instruction
- Installation
- Set up adjustments
- Cosmetic damage
- Damage due to acts of God, such as lightning strikes
- Accident
- Misuse
- Abuse
- Negligence
- Commercial use
- Modification of any part of the Product, including the antenna
- Plasma display panel damaged by static (non-moving) images applied for lengthy periods (burn-in).

This warranty also does not cover:

- Damage due to incorrect operation or maintenance
- Connection to an incorrect voltage supply
- Attempted repair by anyone other than a facility authorized by Insignia to service the Product

- Products sold as is or with all faults
- Consumables, such as fuses or batteries
- Products where the factory applied serial number has been altered or removed

REPAIR REPLACEMENT AS PROVIDED UNDER THIS WARRANTY IS YOUR EXCLUSIVE REMEDY. INSIGNIA SHALL NOT BE LIABLE FOR ANY INCIDENTAL OR CONSEQUENTIAL DAMAGES FOR THE BREACH OF ANY EXPRESS OR IMPLIED WARRANTY ON THIS PRODUCT, INCLUDING, BUT NOT LIMITED TO, LOST DATA, LOSS OF USE OF YOUR PRODUCT, LOST BUSINESS OR LOST PROFITS. INSIGNIA PRODUCTS MAKES NO OTHER EXPRESS WARRANTIES WITH RESPECT TO THE PRODUCT, ALL EXPRESS AND IMPLIED WARRANTIES FOR THE PRODUCT, INCLUDING, BUT NOT LIMITED TO, ANY IMPLIED WARRANTIES OF AND CONDITIONS OF MERCHANTABILITY AND FITNESS FOR A PARTICULAR PURPOSE, ARE LIMITED IN DURATION TO THE WARRANTY PERIOD SET FORTH ABOVE AND NO WARRANTIES, WHETHER EXPRESS OR IMPLIED, WILL APPLY AFTER THE WARRANTY PERIOD. SOME STATES, PROVINCES AND JURISDICTIONS DO NOT ALLOW LIMITATIONS ON HOW LONG AN IMPLIED WARRANTY LASTS, SO THE ABOVE LIMITATION MAY NOT APPLY TO YOU. THIS WARRANTY GIVES YOU SPECIFIC LEGAL RIGHTS, AND YOU MAY ALSO HAVE OTHER RIGHTS, WHICH VARY FROM STATE TO STATE OR PROVINCE TO PROVINCE.

Contact Insignia:

For customer service please call 1-877-467-4289
www.insignia-products.com
 INSIGNIA™ is a trademark of Best Buy Enterprise Services, Inc.
 Distributed by Best Buy Purchasing, LLC.
 Insignia, 7601 Penn Avenue South, Richfield, Minnesota, U.S.A.

Lecteur de DVD Insignia NS-1UCDVD

Table des matières

Introduction	21
Informations sur la sécurité	21
Fonctionnalités	23
Installation du lecteur de DVD	24
Fonctionnement du lecteur de DVD	27
Entretien	36
Problèmes et solutions	37
Spécifications	37
Avis légaux	38
Garantie	39

Introduction

Félicitations d'avoir acheté ce produit Insignia de haute qualité. Le modèle NS-1UCDVD représente la dernière avancée technologique dans la conception de lecteur de DVD et a été conçu pour des performances et une fiabilité exceptionnelles.

Ce manuel explique comment faire fonctionner et obtenir les meilleures performances de cet appareil. Lire ce guide de l'utilisateur avec attention avant d'utiliser cet appareil et le conserver à proximité de ce dernier pour pouvoir s'y référer rapidement.

Vérification du contenu du carton d'expédition :

- Lecteur de DVD
- Télécommande
- Câble vidéo (1)
- Câble audio (1)
- Piles de type AAA (2)
- Guide de l'utilisateur

Si un article manque ou est endommagé, contacter Insignia au (877) 467-4289. Conserver le carton et le matériel d'emballage afin de pouvoir ranger ou transporter l'appareil.

Remarque

En raison de sa politique de sans cesse tenir compte des derniers développements technologiques, Insignia se réserve le droit de remplacer ou de modifier le logiciel.

Informations sur la sécurité

Avertissement sur le risque de choc électrique



ATTENTION
Risque de choc
électrique
Ne pas ouvrir



Avertissement

Afin de réduire le risque de choc électrique, ne pas enlever le couvercle (ou le panneau arrière). Aucune pièce interne ne peut être réparée par l'utilisateur. Confier l'entretien à du personnel qualifié.



Le symbole d'un éclair à l'intérieur d'un triangle équilatéral est destiné à alerter l'utilisateur de la présence d'une tension dangereuse non isolée à l'intérieur de l'appareil et dont la puissance est suffisante pour présenter un risque de choc électrique pour les personnes.



Le point d'exclamation à l'intérieur d'un triangle équilatéral est destiné à alerter l'utilisateur de la présence d'instructions importantes sur le fonctionnement et sur la maintenance (entretien) dans la documentation accompagnant l'appareil.

Avertissement

Afin de réduire le risque d'incendie et de choc électrique, ne pas exposer cet appareil à la pluie ou à l'humidité.

Attention

L'appareil ne doit pas être exposé à des gouttes d'eau ou des éclaboussures et aucun objet rempli de liquide, tel qu'un vase, ne doit être posé sur l'appareil.

Ventilation

Attention

Ne pas obstruer les ouvertures d'aération. Installer l'appareil conformément à ces instructions.

Les fentes et ouvertures du boîtier sont prévues pour la ventilation, pour assurer un fonctionnement fiable de l'appareil et le protéger contre toute surchauffe.

Elles ne doivent jamais être bloquées en installant l'appareil sur un lit, un sofa, une moquette ou toute autre surface semblable. Ne pas installer l'appareil dans un meuble encastré comme une bibliothèque ou une étagère, sauf si une ventilation adéquate a été prévue ou si ces instructions ont été respectées.

Avertissement relatif au laser

Avertissement

Cet appareil est équipé d'un système au laser.

Pour garantir une utilisation appropriée de cet appareil, lire ce guide de l'utilisateur avec attention et le conserver à titre de référence ultérieure.

Contactez un réparateur qualifié si un entretien de l'appareil s'avère nécessaire.

Le recours à des commandes, réglages ou procédures autres que celles spécifiées dans ce guide, présente des dangers d'exposition aux rayonnements.

Pour éviter toute exposition directe aux rayons laser, ne pas essayer d'ouvrir le boîtier. Radiation au laser visible en cas d'ouverture. Ne pas regarder directement le rayonnement laser.

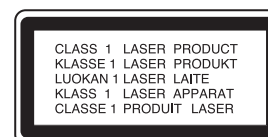

Attention

Un rayonnement laser visible et invisible est émis quand le boîtier de l'appareil est ouvert ou que le dispositif de verrouillage est défectueux.

Cordon d'alimentation

Avertissement

Il est recommandé en général que les appareils électroménagers soient branchés sur un circuit dédié – une seule prise secteur qui alimente uniquement l'appareil sans prises additionnelles ou autres circuits dérivés. Vérifier la puissance nécessaire à la page relative aux spécifications dans ce guide.

Ne pas surcharger les prises secteur. Des prises secteur surchargées, desserrées ou endommagées, des rallonges, des cordons effilochés ou des isolations de fils endommagées ou craquelées, sont dangereuses. N'importe quelle situation de ce type peut être la cause d'un choc électrique ou d'un incendie.

Vérifier régulièrement le cordon de l'appareil et s'il est endommagé ou détérioré, le débrancher, arrêter d'utiliser l'appareil et le faire remplacer par un cordon identique dans un centre agréé.

Protéger le cordon d'alimentation des détériorations résultant de torsions, déformations, pincements, coincements dans une porte qui se ferme ou piétinement. Prêter particulièrement attention au point de branchement du cordon à la prise, à la prise murale et à l'endroit où il est raccordé à l'appareil.

Pour débrancher le cordon, tirer sur la prise. Lors de l'installation de l'appareil, veiller à ce que la prise soit d'un accès facile.

Instructions de sécurité importantes

Avertissement

Lire avec attention tous les avertissements et instructions indiqués dans ce guide ou sur l'appareil. Conserver ce guide pour toute référence ultérieure.

Cet appareil a été conçu et fabriqué pour garantir la sécurité personnelle. Toute utilisation incorrecte peut provoquer un risque de choc électrique ou d'incendie. Des dispositifs de protection intégrés à cet appareil protégeront l'utilisateur sous réserve de respecter les procédures ci-dessous lors de l'installation, l'utilisation et l'entretien. Cet appareil ne contient aucune pièce réparable par l'utilisateur.

L'ouverture du boîtier peut exposer l'utilisateur à des tensions dangereuses. Confier l'entretien à du personnel qualifié.

- Lire toutes les instructions de sécurité et de fonctionnement avant d'utiliser cet appareil.
- Conserver les instructions de sécurité et de fonctionnement pour toute référence ultérieure.
- Observer tous les avertissements figurant sur l'appareil et dans le mode d'emploi.
- Appliquer toutes les instructions d'utilisation et de fonctionnement.
- Ne pas utiliser ce produit près de l'eau. Par exemple, ne pas utiliser cet appareil, à côté d'une baignoire, d'un lavabo, d'un évier, d'un bac à laver, dans une cave humide, à côté d'une piscine ou à proximité de l'eau.
- Nettoyer uniquement avec un chiffon doux humecté. Débrancher l'appareil de la prise murale avant tout nettoyage. Ne pas utiliser de détergents liquides.
- Ne pas obstruer les ouvertures d'aération. Installer l'appareil conformément à ces instructions. Les fentes et ouvertures du boîtier sont prévues pour la ventilation, pour assurer un fonctionnement fiable de l'appareil et pour le protéger contre toute surchauffe. Elles ne doivent jamais être bloquées en installant l'appareil sur un lit, un sofa, une moquette ou toute autre surface semblable. Ne pas installer l'appareil dans un meuble encastré comme une bibliothèque ou une étagère, sauf si une ventilation adéquate a été prévue ou si ces instructions ont été respectées.
- Installer l'appareil à l'écart de sources de chaleur, telles que radiateurs, bouches de chaleur, fours ou autres appareils (y compris les amplificateurs) qui produisent de la chaleur.
- Si l'appareil est transporté d'un endroit froid dans un emplacement chaud, de la condensation peut se former à l'intérieur. Quand il est déplacé d'un endroit froid vers un endroit chaud, attendre une heure avant de l'utiliser ou enlever le disque et le laisser sous tension jusqu'à évaporation de l'humidité.
- Ne pas chercher à modifier le dispositif de sécurité de la prise polarisée ou de type mise à la terre. Une prise polarisée comporte deux plots, un plus large que l'autre. Une prise de type mise à la terre est composée de deux plots et d'un troisième de mise à la terre. Ce troisième plot, large ou rond a été prévu pour la sécurité de l'utilisateur. Si la prise fournie ne rentre pas dans la prise secteur, faire appel à un électricien pour qu'il remplace cette dernière qui est obsolète.
- Protéger le cordon d'alimentation afin d'éviter qu'il soit piétiné ou qu'il soit pincé, en particulier au niveau des prises murales, plaques multiprises et à l'endroit où il est rattaché à l'appareil.
- N'utiliser que des périphériques et accessoires spécifiés par Insignia.
- Débrancher l'appareil lors d'orages ou quand il n'est pas utilisé pendant une période prolongée.
- Toutes les réparations doivent être réalisées par du personnel qualifié. Faire réparer l'appareil s'il a été endommagé, qu'il s'agisse du cordon d'alimentation ou de la prise qui seraient détériorés, de liquide entré dans l'appareil ou d'objets qui seraient tombés dessus, d'une exposition à la pluie ou à l'eau, d'un fonctionnement anormal ou qu'on l'ait fait tomber.
- Le remplacement incorrect des piles peut être dangereux. Ne remplacer les piles que par un type identique ou équivalent; afin de protéger l'environnement, se débarrasser des piles de façon appropriée. Ne pas utiliser l'appareil avec des températures supérieures à 95 degrés Fahrenheit ou 35 degrés Celsius.
- Ne pas utiliser de disques à forme irrégulière, tels que les disques cordiformes ou en forme d'étoile, car ils peuvent être source d'un fonctionnement défectueux. Ne pas coller de papier, de ruban adhésif ou de colle sur le disque. Ne pas exposer le disque à la lumière directe du soleil ou à des sources de chaleur. Ne pas toucher la surface du disque. Manipuler le disque par ses extrémités. Nettoyer le disque en l'essuyant du centre vers l'extérieur avec un chiffon. Enlever le

disque de l'appareil et le ranger dans son étui après lecture. Certaines opérations de lecture peuvent avoir été verrouillées intentionnellement par l'éditeur de logiciels. Cet appareil ne lit les disques qu'en fonction de leur contenu tel qu'il a été conçu par l'éditeur de logiciels, aussi certaines fonctions de lecture peuvent ne pas être disponibles. Se référer aux instructions fournies avec les disques.

Fonctionnalités

- Prise combinée d'entrée-sortie A/V
- Contrôle parental
- Télécommande

Identification des composants

Face avant

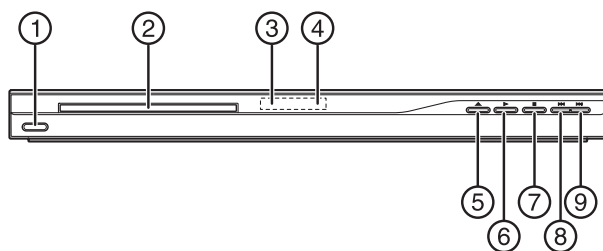

Élément	Composant	Description
1	Marche/Arrêt	Permet la mise sous/hors tension du lecteur.
2	Plateau à disque	Reçoit le disque CD ou DVD.
3	Fenêtre d'affichage	Indique l'état actuel de l'appareil.
4	Capteur de télécommande	Reçoit les signaux de la télécommande. Ne pas obstruer ce capteur.
5	Ouvrir/Fermer	Ouvre ou ferme le plateau à disque.
6	Lecture	Permet de commencer la lecture.
7	Arrêt	Appuyer une fois sur cette touche pour arrêter la lecture. Le lecteur peut mémoriser l'endroit où la lecture a été arrêtée et peut la reprendre à partir de ce point. Appuyer deux fois pour arrêter la lecture. Le lecteur ne mémorise pas l'endroit où la lecture a été arrêtée.
8	Saut -	Permet d'aller au début du chapitre ou de la piste actuelle ou au chapitre, à la piste ou à la scène précédente pendant la lecture.
9	Saut +	Avance au chapitre, à la piste ou à la scène suivante pendant la lecture.

Télécommande

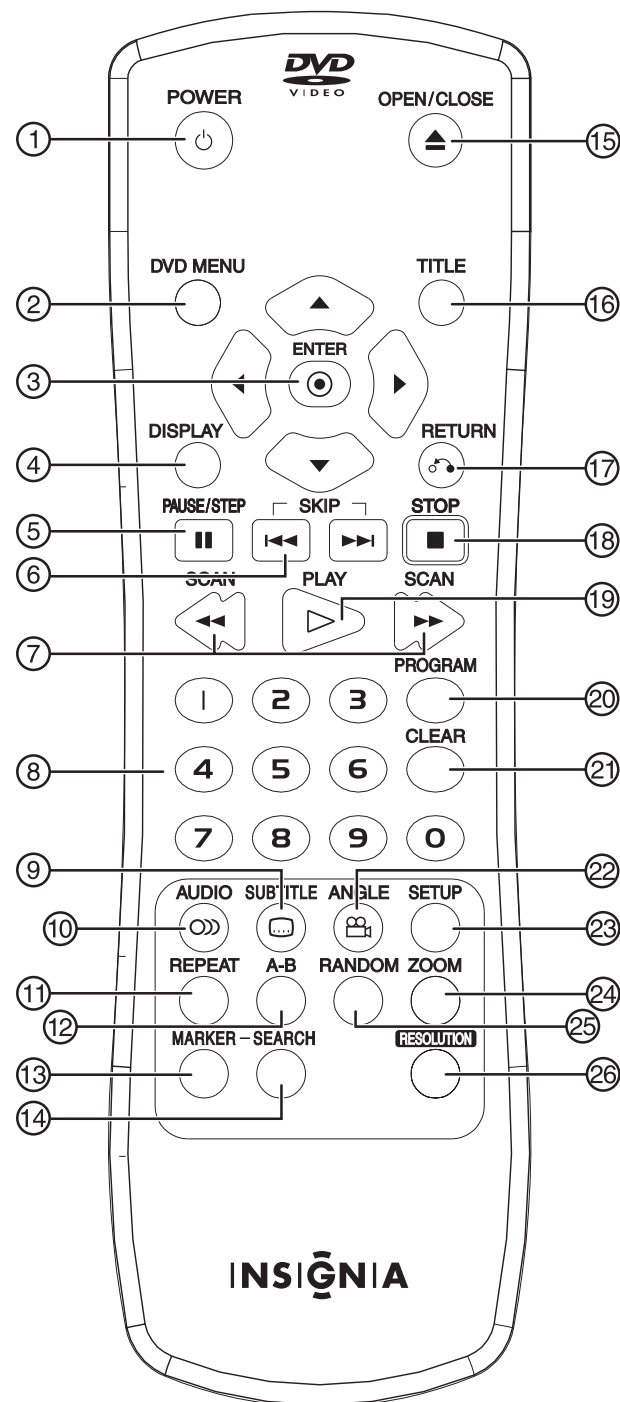

Élément	Touche	Description
1	Marche/Arrêt	Permet la mise sous/hors tension du lecteur.
2	Menu du DVD	Affiche le menu d'un disque DVD.
3	Vers le haut/Vers le bas/Entrée/À droite/À gauche	Permet de parcourir les menus et de confirmer la sélection.
4	Affichage	Affiche l'information sur le disque DVD, telle que le titre, le numéro du chapitre, le numéro de piste et la durée de lecture.

Élément	Touche	Description
5	Pause/Image par image	Suspend momentanément la lecture. Appuyer plusieurs fois sur cette touche pour une lecture image par image.
6	Saut -	Permet d'aller au début du chapitre ou de la piste actuelle ou au chapitre, à la piste ou à la scène précédente pendant la lecture.
	Saut +	Avance au chapitre, à la piste ou à la scène suivante pendant la lecture.
7	Balayage -	Permet d'effectuer une recherche arrière.
	Balayage +	Permet d'effectuer une recherche avant.
8	Pavé numérique	Permet de sélectionner une option dans le menu ou de saisir un mot de passe.
9	Sous-titres	Active ou désactive la fonction sous-titres et sélectionne une langue pour les sous-titres.
10	Audio	Permet de sélectionner la langue audio ou le canal audio pour un DVD.
11	Lecture en boucle	Permet de répéter la lecture d'un chapitre, d'une piste, d'un titre ou de l'ensemble.
12	Répéter A-B	Permet de répéter une partie spécifique d'un disque.
13	Signet	Permet de marquer un point quelconque d'un DVD au cours de sa lecture.
14	Recherche	Affiche le menu de recherche de signet.
15	Ouvrir/Fermer	Ouvre ou ferme le plateau à disque.
16	Titre	Affiche le menu des titres, si disponible.
17	Retour	Affiche le menu d'un CD vidéo avec PBC.
18	Arrêt	Appuyer une fois sur cette touche pour arrêter la lecture. Le lecteur peut mémoriser l'endroit où la lecture a été arrêtée et peut la reprendre à partir de ce point. Appuyer deux fois pour arrêter la lecture. Le lecteur ne mémorise pas l'endroit où la lecture a été arrêtée.
19	Lecture	Permet de commencer la lecture.
20	Programme	Permet d'accéder au mode de modification de programme.
21	Effacer	Permet d'effacer un numéro de piste de la liste de programmation ou un signet dans le menu Marker Search (Recherche de signets).
22	Angle	Change l'angle de prise de vues d'une scène.
23	Configuration	Permet d'accéder ou de quitter le menu de configuration.
24	Zoom	Permet d'agrandir une image de 2, 3, ou 4 fois sa taille originale.

Élément	Touche	Description
25	Aléatoire	Lit les pistes dans un ordre aléatoire.
26	Résolution	Change la résolution de l'affichage.

Installation du lecteur de DVD

Installation des piles de la télécommande

Le lecteur utilise deux piles de type AAA.

Attention

Ne pas mélanger des piles neuves avec des anciennes et ne jamais mélanger différents types de piles, comme par exemple des piles normales et des piles alcalines.

Pour changer les piles :

- 1 Détacher le couvercle du compartiment des piles au dos de la télécommande.

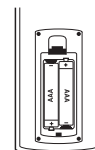

- 2 Insérer deux piles AAA en alignant correctement les polarités (+) et (-).
- 3 Remettre le couvercle du compartiment des piles.

Installation du lecteur de DVD

L'image et le son d'un téléviseur, d'un magnétoscope ou d'une radio à proximité risquent d'être déformés lors de la lecture. Si cela se produit, éloigner le lecteur du téléviseur, du magnétoscope ou de la radio, ou mettre l'appareil hors tension après avoir retiré le disque.

Pour installer le lecteur :

- 1 Positionner l'appareil sur une surface solide.
- 2 Brancher le cordon d'alimentation du lecteur de DVD sur une prise secteur CA de 120 V.

Connexion de l'appareil à un téléviseur

Il existe diverses façons de connecter l'appareil, en fonction du téléviseur et d'autres équipements. Consulter le manuel du téléviseur, système stéréo ou autres périphériques pour des informations complémentaires concernant la connexion.

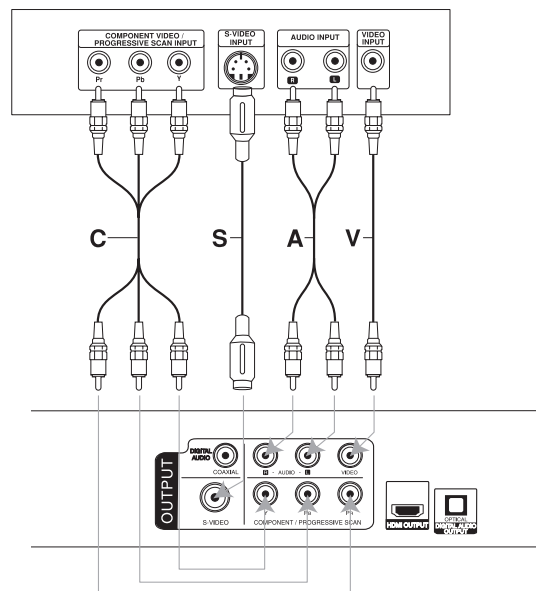

Pour connecter l'appareil à un téléviseur :

Si le téléviseur est du type haute-définition ou compatible au numérique, il est possible de profiter de la sortie de balayage progressif de l'appareil pour obtenir la meilleure sortie vidéo possible.

- Le balayage progressif ne fonctionne pas avec les connexions vidéo analogiques (prise jaune VIDEO OUT [Sortie vidéo]).
 - Les résolutions 720p et 480p sont les résolutions appliquées au balayage progressif.
- 1 Vérifier que le lecteur de DVD est connecté directement au téléviseur, non à un magnétoscope. Si le lecteur n'est pas connecté correctement, l'image DVD sera déformée par le système de protection contre la copie.

- 2 Brancher les câbles audio/vidéo des prises du lecteur de DVD au téléviseur comme suit :

Câble	Connecter sur le lecteur à :	Connecter sur le téléviseur à :
Câble S-Vidéo (S)	S-VIDEO OUT (Sortie S-Vidéo)	S-VIDEO IN (Entrée S-Vidéo)
Câble vidéo (V)	VIDEO OUT (Sortie vidéo)	VIDEO IN (Entrée vidéo)
Câble audio (A)	AUDIO OUT (Sortie audio)	AUDIO IN (Entrée audio) (gauche et droite)
Câble Y PB PR (C)	COMPONENT/PROGRESSIVE SCAN (Composantes/balayage progressif)	Prises correspondantes sur le téléviseur

Remarque

En cas de connexion simultanée d'un câble S-Vidéo et d'un câble à composantes, l'affichage du téléviseur peut être instable. Pour résoudre le problème, déconnecter un des câbles.

Connexion du lecteur à un téléviseur HDMI

L'interface multimédia haute définition (High Definition Multimedia Interface, ou HDMI) prend en charge à la fois la vidéo et l'audio grâce à une connexion numérique unique pouvant être utilisée avec des lecteurs DVD, des décodeurs et d'autres périphériques AV.

L'interface HDMI a été développée pour fournir les technologies HDCP (High-bandwidth Digital Content Protection [Protection du contenu numérique à large bande passante]). HDCP est utilisé pour protéger le contenu numérique, aussi bien transmis que reçu.

HDMI a la capacité de prendre en charge la vidéo standard, améliorée ou haute définition, plus l'audio allant de l'audio standard au son ambiophonique multicanal. Les caractéristiques de HDMI comprennent un signal vidéo numérique non compressé, une bande passante allant jusqu'à 5 gigaoctets par seconde, un seul connecteur (au lieu de plusieurs câbles et connecteurs) et une communication entre la source AV et des périphériques AV tels que des TVN.

Remarque

HDMI, le logo HDMI et High-Definition Multimedia Interface sont des marques de commerce ou des marques déposées de HDMI licensing LLC.

Pour connecter le lecteur à un périphérique HDMI :

- 1 Régler la source sur le téléviseur ou moniteur HDMI sur **HDMI**, selon les instructions du guide de l'utilisateur.
- 2 Brancher la prise HDMI OUT (Sortie HDMI) du lecteur de DVD sur la prise HDMI du téléviseur ou du moniteur HDMI, à l'aide d'un câble HDMI (H).

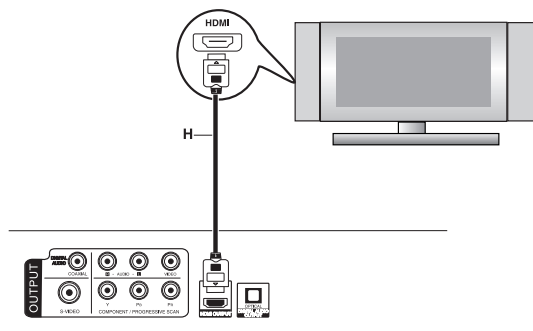

La flèche figurant sur le corps du connecteur du câble doit être orientée vers le haut pour un alignement correct avec le connecteur du lecteur.

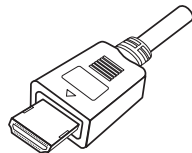

- 3 Appuyer à plusieurs reprises sur **RESOLUTION** (Résolution) pour sélectionner la résolution souhaitée. Lors de l'utilisation d'une connexion HDMI, il est possible de changer la résolution (480i, 480p, 720p, 1080i) pour la sortie HDMI.

La sortie HDMI aura une résolution de 480p, même si la résolution est réglée sur 480i au niveau de la connexion HDMI.

Si la connexion HDMI ne produit aucun son ou donne lieu à un son parasite, régler l'option Audio [Dolby Digital, DTS ou MPEG] du menu **SETUP** (Configuration) sur **PCM** ou **Off** (Désactivé).

Remarques

Si des parasites ou des lignes apparaissent à l'écran, vérifier le câble HDMI.
 Certains périphériques DVI compatibles HDCP ne fonctionneront pas avec ce lecteur.
 Si le téléviseur HDMI utilisé ne prend pas en charge la fonction HDCP, l'écran est de couleur bleue.
 Si l'image affichée sur le téléviseur n'est pas normale, éteindre l'appareil et le rallumer.
 Une sortie audio est disponible à la fois en PCM et Bitstream (Train de bits) lorsque la fréquence d'échantillonnage est réglée sur 48 kHz dans la connexion HDMI.
 Si la configuration audio est réglée sur Bitstream et que le téléviseur ne prend pas en charge une sortie audio Bitstream lorsqu'une connexion HDMI est utilisée, il est possible qu'aucun son ne soit audible ou que le son soit distordu.

Réglage de la résolution

Si le téléviseur ne prend pas en charge la résolution demandée, l'image s'affiche de façon anormale. Consulter le guide de l'utilisateur du téléviseur pour régler la résolution correcte.

Pour régler la résolution :

- 1 Appuyer sur **STOP** (Arrêt) pour arrêter la lecture et mettre le lecteur en mode arrêt.
- 2 Appuyer une fois sur **RESOLUTION** (Résolution). La résolution en cours s'affiche dans la fenêtre.
- 3 Appuyer à plusieurs reprises sur **RESOLUTION** (Résolution) pour passer à la résolution souhaitée. Les résolutions disponibles, en fonction des connexions, sont les suivantes :

Connexion de sortie	Résolution disponible
HDMI VIDEO OUT (Sortie vidéo HDMI)	1920 x 1080i 1280 x 720p 720 x 480p 720 x 480i
COMPONENT VIDEO OUT (Sortie vidéo à composantes)	1920 x 1080i 1280 x 720p 720 x 480p 720 x 480i
VIDEO OUT (Sortie vidéo)	720 x 480i 720 x 480p
S-VIDEO (S-Vidéo)	720 x 480i

- Pour les connexions Vidéo and S-Vidéo, la résolution doit être réglée sur 480i or 480p; cependant, VIDEO OUT (Sortie vidéo) est toujours à une résolution standard de 480i.
- Pour une résolution de 720p et 1080i sur la sortie vidéo à composantes, seuls les disques qui ne sont pas protégés contre la copie peuvent être lus. Si le disque est protégé contre la copie, il sera affiché à la résolution de 480p sans connexion à un câble HDMI. Avec une connexion à un câble HDMI, l'image risque de ne pas s'afficher correctement.

Connexion du lecteur à des équipements audio en option

Il est possible de connecter le lecteur à une source externe pour profiter d'un son stéréo de haute qualité diffusé par le lecteur de DVD.

Remarque

Ce lecteur de DVD a été fabriqué sous licence de Dolby Laboratories. « Dolby », « Pro Logic » et le symbole double D sont des marques de commerce de Dolby Laboratories. DTS et DTS Digital Out sont des marques de commerce de Digital Theater Systems, Inc.

Face arrière du lecteur de DVD

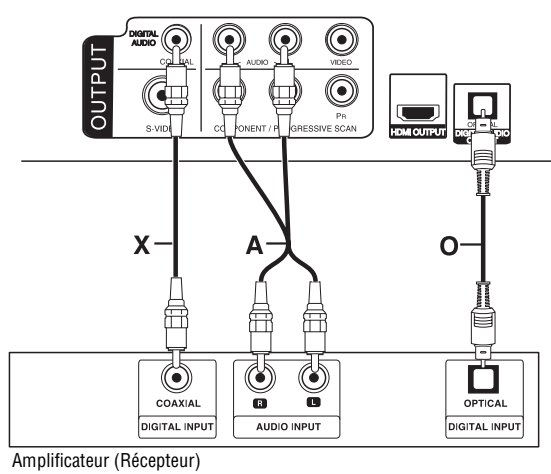

Pour connecter le lecteur à des équipements audio en option :

1 Amplificateur équipé d'un système stéréo analogique à deux canaux ou d'un système Dolby Pro Logic II / Pro Logic :

Utiliser des câbles audio (A) pour connecter les prises **AUDIO OUT** (Sortie audio) gauche et droite du lecteur de DVD sur les prises audio **IN** (Entrée) gauche et droite de l'amplificateur, du récepteur ou du système stéréo.

2 Amplificateur équipé d'un système stéréo numérique à deux canaux (PCM) ou récepteur audio/vidéo équipé d'un décodeur multi-canaux (Dolby Digital^{MC}, MPEG 2 ou DTS) :

Utiliser un câble audio numérique **OPTICAL O** ou **COAXIAL X** (optique ou coaxial) (A) en option pour connecter une des prises **DIGITAL AUDIO OUT** (Sortie audio numérique) **OPTICAL O** ou **COAXIAL X** du lecteur de DVD à la prise **OPTICAL O** ou **COAXIAL X** correspondante de l'amplificateur.

3 Son multicanal numérique :

Une connexion multicanal numérique utilisant un récepteur audio/vidéo multicanal qui prend en charge un ou plusieurs des formats audio acceptés par le lecteur de DVD, tels que MPEG 2, Dolby Digital et DTS, fournit la meilleure qualité sonore.

Consulter le guide de l'utilisateur du récepteur et vérifier les logos à l'avant du récepteur pour s'assurer du type de système utilisé.

Remarque

Si le format audio de la sortie numérique ne correspond pas aux capacités du récepteur, celui-ci produit un son de niveau élevé et déformé ou pas de son du tout.

Le récepteur doit être équipé d'un décodeur multi-canaux numérique pour la reproduction d'un son ambiophonique numérique à six canaux via une connexion numérique.

Fonctionnement du lecteur de DVD

Fonctionnement de la télécommande

Accès aux fonctionnalités du lecteur de DVD à l'aide des touches de la télécommande

Toutes les fonctionnalités du lecteur de DVD sont accessibles à l'aide de la télécommande. Certaines fonctions sont disponibles avec tous les types de disques, tandis que d'autres le sont uniquement avec certains types de disques.

Pour accéder aux fonctionnalités du lecteur de DVD :

- 1 Appuyer sur la touche qui correspond à l'opération souhaitée.
- 2 Appuyer sur ▲ ou ▼ pour sélectionner un menu.
- 3 Appuyer sur ► pour accéder à un sous-menu ou sur ◀ pour revenir au menu précédent.
- 4 Appuyer sur ▲ ou ▼ pour sélectionner un sous-menu, le cas échéant, puis sur **ENTER** (Entrée) pour confirmer la sélection.

Le tableau suivant décrit les fonctionnalités et spécifie le type de disques pour lequel elles sont disponibles.

Touche	Fonctionnement	Type de disque
OPEN/CLOSE (Ouvrir/Fermer)	Ouvre ou ferme le plateau à disque.	Tous
PAUSE/STEP (Pause/Image par image)	Pendant la lecture, permet d'arrêter momentanément la lecture. Appuyer plusieurs fois sur cette touche pour une lecture image par image.	Tous
SKIP (Saut)	Pendant la lecture, ►► permet de passer au chapitre ou à la piste suivante et ◀◀ de retourner au début du chapitre ou de la piste en cours de lecture. Appuyer deux fois brièvement sur ►► pour revenir au chapitre ou à la piste précédente.	DVD

Touche	Fonctionnement	Type de disque
SCAN (Balayage)	Pendant la lecture, appuyer de façon répétée sur cette touche pour sélectionner la vitesse de balayage souhaitée. Les disques DVD ont quatre vitesses de balayage. Les disques MP3 et CD audio ont trois vitesses de balayage.	DVD CD audio (ACD) MP3
	Lorsque la lecture est en pause, appuyer de façon répétée sur SCAN (Balayage) pour effectuer une lecture au ralenti. Il existe quatre niveaux de ralenti, qui fonctionnent uniquement vers l'avant.	DVD
REPEAT (Répétition)	Pendant la lecture, appuyer de façon répétée pour sélectionner le mode de répétition souhaité. Appuyer une fois sur SKIP (Saut) ►► pour annuler la lecture répétée. Pour les disques DVD, les modes sont : Chapter (Chapitre), Title (Titre) et Off (Désactivé). Pour les disques CD audio, MP3 et WMA, les modes sont : Track (Piste), All (Tous) et Off (Désactivé).	Tous
A-B	Appuyer une fois pour sélectionner un point A et une deuxième fois pour sélectionner un point B. Le lecteur répète la séquence du point A au point B. Pour les CD audio, cette fonction n'est disponible que pour la piste en cours.	DVD CDA
ZOOM	Pendant la lecture ou les modes de pause, permet d'agrandir l'image vidéo. Il existe trois niveaux de zoom. Utiliser les touches ▲ / ▼ / ► / ◀ pour se déplacer dans l'image agrandie. Appuyer sur CLEAR (Effacer) pour quitter. Il est possible que la fonction ZOOM ne fonctionne pas avec certains DVD.	DVD
RANDOM (Lecture aléatoire)	Pendant la lecture ou en mode arrêt, permet d'effectuer une lecture aléatoire.	CDA MP3 WMA
TITLE (Titre)	Si le titre du DVD en cours a un menu, permet d'afficher le menu du titre à l'écran. En l'absence de menu de titre, le menu du disque s'affiche.	DVD
DVD MENU (Menu du DVD)	Permet d'afficher le menu du disque.	DVD

Touche	Fonctionnement	Type de disque
ANGLE 	Pendant la lecture d'un DVD qui contient des scènes filmées sous différents angles, appuyer de façon répétée pour sélectionner l'angle souhaité. Le témoin des angles clignotera à l'écran pour indiquer qu'il est possible de changer d'angle.	DVD
SUBTITLE (Sous-titres) 	Pendant la lecture, appuyer de façon répétée pour sélectionner la langue souhaitée pour les sous-titres.	DVD
AUDIO 	Pendant la lecture, appuyer de façon répétée pour entendre une langue ou une piste audio différente.	DVD
MARKER (Signet)	Permet de repérer un point quelconque sur un DVD. Une icône représentant un signet s'affiche brièvement à l'écran. Répéter la procédure pour saisir jusqu'à neuf signets.	DVD

Accès aux fonctionnalités supplémentaires du lecteur de DVD

Ce lecteur de DVD possède quatre fonctionnalités supplémentaires :

- Recherche horaire
- Recherche de signets
- Mémorisation de la dernière scène
- Économiseur écran

La recherche horaire permet de commencer la lecture à partir d'un instant spécifique sur un DVD.

En utilisant la recherche de signets, il est possible de commencer la lecture à partir de points mémorisés (9 au maximum).

Le lecteur de DVD mémorise automatiquement la dernière scène du dernier disque lu. Cette scène reste en mémoire même si le disque est retiré de l'appareil ou que l'appareil est mis hors tension. Lorsqu'un disque dont la dernière scène a été mémorisée est chargé, la scène est automatiquement rappelée à l'écran.

Remarque

Ce lecteur ne mémorise pas la scène d'un disque si l'appareil est mis hors tension avant la lecture du disque.

L'économiseur d'écran s'affiche lorsque le lecteur de DVD est laissé sous tension et en mode arrêt pendant 5 minutes. Une fois que l'économiseur d'écran a été affiché pendant encore 5 minutes, l'appareil se met automatiquement hors tension.

Pour accéder à la recherche horaire (DVD uniquement) :

- 1 Appuyer sur **DISPLAY** (Affichage) pendant la lecture.
- 2 Appuyer sur ▲ ou ▼ pour sélectionner l'icône de l'horloge. « --:--:-- » s'affiche.

- 3 Entrer l'heure de début souhaitée en heures, minutes et secondes. Appuyer sur **CLEAR** (Effacer) pour effacer les chiffres entrés de façon incorrecte, puis entrer à nouveau les chiffres corrects
- 4 Appuyer sur **ENTER** (Entrée) pour confirmer la sélection.

Pour accéder à la recherche des signets (DVD uniquement) :

- 1 Appuyer sur **MARKER** (Signet) pendant la lecture pour mémoriser un point.
- 2 Pendant la lecture, appuyer sur **SEARCH** (Recherche). Le menu Marker (Signet) s'affiche.
- 3 Dans les 9 secondes, appuyer sur ► ou ◀ pour sélectionner le numéro du signet à rappeler ou à supprimer.
- 4 Appuyer sur **ENTER** (Entrée) pour commencer la lecture à partir du point mémorisé
OU
Appuyer sur **CLEAR** (Effacer) pour supprimer le point mémorisé sélectionné.

Remarque

À partir du menu Marker (Signet), il est possible d'accéder à n'importe quel point mémorisé en utilisant le pavé numérique de la télécommande pour entrer le numéro de signet.

Lecture d'un DVD ou d'un CD

Remarque

L'appareil et les disques DVD comportent un code régional. Ces codes régionaux doivent correspondre pour permettre la lecture du DVD. Si les codes ne correspondent pas, la lecture est impossible. Le code régional de cet appareil est 1. Les DVD avec d'autres codes régionaux ne peuvent pas être lus avec cet appareil.

Pour la lecture d'un DVD ou d'un CD :

- 1 Appuyer sur **POWER** (Marche/Arrêt) pour mettre le lecteur en marche.
- 2 Appuyer sur **OPEN** (Ouvrir). Le plateau à disque s'ouvre.
- 3 Placer un disque sur l'axe. S'assurer que le disque s'enclenche en place.
- 4 Fermer le plateau à disque. La lecture commence automatiquement. Utiliser **VOLUME +/-** pour régler le volume du lecteur.
- 5 Appuyer sur **STOP** (Arrêt) pour arrêter la lecture du DVD ou du CD.

Utilisation du menu du DVD

Un DVD est divisé en sections appelées titres et chapitres. Lors de la lecture d'un DVD, au début du disque, un menu racine s'affiche à l'écran. Le contenu du menu varie d'un disque à l'autre. Certains DVD permettent uniquement de sélectionner les options de lecture du disque dans le menu racine.

Pour accéder au menu du DVD :

- Appuyer sur **DVD MENU** (Menu du DVD) pendant la lecture pour afficher le menu.

Affichage d'informations à l'écran

Titre (Piste)	 1/7
Chapitre	1/17
Durée	00:00:56
Audio	1 ENG DSD 2/0 CH
Sous-titres	Off
Angle	1/1

Pour afficher des informations relatives au DVD :

- 1 Appuyer sur **DISPLAY** (Affichage) pendant la lecture pour afficher l'information suivante relative à la durée écoulée du titre :

Élément du menu	Information affichée
Title (Track) [Titre (Piste)]	Numéro du titre (ou piste) en cours de lecture/nombre total de titres (ou pistes).
Chapter [Chapitre]	Numéro du chapitre en cours de lecture/nombre total de chapitres
Time [Durée]	Durée de lecture écoulée
Audio	Canal ou langue audio sélectionné
Subtitle (Sous-titres)	Sous-titres sélectionnés
Angle	Angle de prise de vues sélectionné/nombre total d'angles de prise de vues

- 2 Appuyer sur ▲ ou ▼ pour sélectionner un élément du menu.
- 3 Appuyer sur ► ou ◀ pour changer ou sélectionner un paramètre.

Remarque

L'affichage à l'écran disparaît si aucune touche n'est appuyée pendant quelques secondes.

Répétition d'une partie spécifique d'un DVD

Pour répéter un segment d'un DVD :

- 1 Pendant la lecture d'un disque, appuyer sur **A-B** de la télécommande pour fixer le point de départ A.
- 2 Appuyer une deuxième fois sur **A-B** pour fixer le point de fin de lecture B. Le lecteur lira en boucle la partie entre les points A et B.
- 3 Appuyer sur **A-B** une troisième fois pour annuler la lecture en boucle de A à B et reprendre la lecture normale.

Pour répéter le DVD tout entier ou le chapitre ou un titre de DVD :

- Appuyer plusieurs fois sur **REPEAT** (Répéter) pour définir le type de lecture en boucle :

- **Chapter** (Chapitre) : Répétition du chapitre en cours
- **Title** (Titre) : Répétition du titre en cours
- **All** (Tous) : Répétition de tous les chapitres et titres
- **Off** (Désactivé) : Reprise de la lecture normale

Lecture d'un DVD au format VR

Les DVD enregistrés au format Video Recording (VR) [Enregistrement vidéo] peuvent être lus sur ce lecteur de DVD; cependant, des disques DVR non finalisés ne seront pas lisibles.

Certains DVD au format VR utilisent le dispositif CPRM (Content Protection for Recordable Media), qui est un système de protection contre la copie (brouillage) ne permettant qu'une seule copie d'émissions diffusées. Les DVD au format VR utilisant CPRM ne fonctionnent pas avec ce lecteur de DVD.

Pour lire un DVD au format VR :

- 1 Insérer un disque dans le plateau à disque et fermer le plateau. Le menu DVD-VR List (Liste du DVD-VR) s'affiche à l'écran.



- 2 Appuyer sur ▲ ou ▼ pour sélectionner une piste du disque, puis appuyer sur **PLAY** (Lecture) ou **ENTER** (Entrée) pour commencer la lecture.
- 3 Appuyer sur **DVD MENU** (Menu du DVD) pour revenir au menu List (Liste).

Utilisation du menu de configuration

Ce lecteur de DVD a été programmé par le fabricant avec des réglages par défaut. En utilisant l'option de configuration, il est possible de modifier des fonctionnalités affectant les performances, telles que l'image, le son et la langue. L'option de configuration donne également accès à un verrouillage parental, si souhaité.



Pour accéder au menu de configuration :

- 1 Appuyer sur **SETUP** (Configuration) pour afficher le menu. Appuyer sur **SETUP** une deuxième fois pour enlever le menu de l'écran.
- 2 Appuyer sur ▲ ou ▼ pour accéder à un élément du menu. Les réglages actuels pour l'élément de menu sélectionné sont indiqués sur le menu.
- 3 Appuyer sur ► pour sélectionner un élément de menu. Appuyer sur ◀ pour revenir au niveau précédent.
- 4 Répéter les étapes 2 et 3 pour accéder à des éléments de menu supplémentaires. Appuyer sur **ENTER** (Entrée) pour confirmer la sélection.
- 5 Appuyer sur **SETUP** (Configuration) ou **PLAY** (Lecture) pour quitter le menu Setup (Configuration).

Sélection des options de langue

Le menu LANGUAGE (Langue) permet de sélectionner une langue pour les menus, pour l'affichage à l'écran des sous-titres et pour l'audio.

Les options **Disc Audio** (Audio du disque), **Disc Subtitle** (Sous-titres du disque) et **Disc Menu** (Menu du disque) utilisent tous la même procédure.

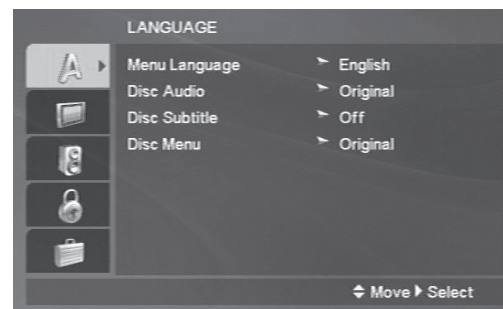

Pour sélectionner la langue du menu :

- 1 Dans le menu Setup (Configuration), sélectionner **LANGUAGE** (Langue). Appuyer sur **ENTER** (Entrée) pour confirmer la sélection.
- 2 Dans le menu **LANGUAGE** (Langue), sélectionner **Menu Language** (Langue du menu). Appuyer sur **ENTER** (Entrée) pour confirmer la sélection.
- 3 Appuyer sur ▲ ou ▼ pour accéder à la langue souhaitée. Appuyer sur **ENTER** (Entrée) pour confirmer la sélection.

Pour sélectionner la langue du disque :

- 1 Dans le menu Setup (Configuration), sélectionner **LANGUAGE** (Langue). Appuyer sur **ENTER** (Entrée) pour confirmer la sélection.
- 2 Dans le menu **LANGUAGE** (Langue), appuyer sur ▲ ou ▼ pour accéder à **Disc Audio** (Audio du disque), **Disc Subtitle** (Sous-titres du disque) ou **Disc Menu** (Menu du disque). Appuyer sur **ENTER** (Entrée) pour confirmer la sélection.

3 Sélectionner l'une des options suivantes :

- **Original** - Sélectionner cette option pour que l'audio figurant sur le disque soit lu dans la langue dans laquelle il a été enregistré à l'origine.
- **Other (Autre)** - Pour sélectionner une autre langue, appuyer sur les touches numériques correspondant au code de langue à 4 chiffres figurant dans le tableau suivant. Appuyer sur **ENTER** (Entrée) pour confirmer la sélection, ou sur **CLEAR** pour l'effacer.
- **Off (Désactivé)** - Sélectionner cette option pour désactiver l'affichage des sous-titres du disque.

Langue	Code	Langue	Code	Langue	Code
Abkhaze	6566	Goujrati	7185	Rhéo-roman	8277
Afar	6565	Haoussa	7265	Roumain	
Afrikaans	6570	Hébreu	7387	Russe	8279
Albanais	8381	Hindi	7273	Samoan	8285
Amehar	6577	Hongrois	7285	Sanskrit	8377
Arabe	6582	Islandais	7383	Gaélique	8365
Arménien	7289	Indonésien	7378	écossais	7168
Assamais	6583	Interlingua	7365	Serbe	8382
Aymara	6588	Irlandais	7165	Serbo-croate	8372
Azééri	6590	Italien	7384	Shona	8378
Bachkir	6665	Japonais	7465	Sindhi	8368
Basque	6985	Javanais	7487	Cinghalais	8373
Bengali	6678	Kannada	7578	Slovaque	8375
Bhoutanais	6890	Cachemiri	7583	Slovène	8376
Bihari	6672	Kazakh	7575	Somali	8379
Breton	6682	Kirghiz	7589	Espagnol	6983
Bulgare	6671	Coréen	7579	Soudanais	8385
Birman	7789	Kurde	7585	Souahili	8387
Biélorusse	6669	Laotien	7679	Suédois	8386
Khmer	7577	Latin	7665	Tagalog	8476
Catalan	6765	Letton	7686	Tadjik	8471
Chinois	9072	Lingala	7678	Tamoul	8465
Corse	6779	Lituanien	7684	Tatar	8484
Croate	7282	Macédonien	7775	Telougou	8469
Tchèque	6783	Malgache	7771	Thaï	8472
Danois	6865	Malais	7783	Tibétain	6679
Néerlandais	7876	Malayalam	7776	Tigréen	8473
Anglais	6978	Maltais	7784	Tonga	8479
Espéranto	6979	Maori	7773	Turc	8482
Estonien	6984	Marathe	7782	Turkmène	8475
Féroïen	7079	Moldave	7779	Twi	8487
Fidji	7074	Mongol	7778	Ukrainien	8575
Finlandais	7073	Nauruan	7865	Ourdou	8582
Français	7082	Népalais	7869	Ouzbek	8590
Frison	7089	Norvégien	7879	Vietnamien	8673
Galicien	7176	Oriya	7982	Volapük	8679
Géorgien	7565	Pendjabi	8065	Gallois	6789
Allemand	6869	Afghan	8083	Wolof	8779
Grec	6976	Iranien	7065	Xhosa	8872
Groenlandais	7576	Polonais	8076	Yiddish	7473
Guarani	7178	Portugais	8084	Yorouba	8979
		Quetchua	8185	Zoulou	9085

Sélection des options d'affichage

Le menu Display (Affichage) permet de sélectionner un format d'écran pour le téléviseur et le mode.

**Pour configurer un mot de passe :**

- 1 Dans le menu Setup (Configuration), sélectionner **DISPLAY** (Affichage). Appuyer sur **ENTER** (Entrée) pour confirmer la sélection.
- 2 Appuyer sur **▲** ou **▼** pour accéder à **TV Aspect** (Format d'image). Appuyer sur **ENTER** (Entrée) pour confirmer la sélection. Choisir une des options suivantes et appuyer sur **ENTER** (Entrée) pour confirmer la sélection.
 - **4:3** - Sélectionner cette option lorsqu'un téléviseur standard 4:3 est connecté au lecteur de DVD.
 - **16:9** - Sélectionner cette option lorsqu'un téléviseur à écran panoramique 16:9 est connecté au lecteur de DVD.

Pour sélectionner le mode d'affichage :

- 1 Dans le menu Setup (Configuration), sélectionner **DISPLAY** (Affichage). Appuyer sur **ENTER** (Entrée) pour confirmer la sélection.
- 2 Appuyer sur **▲** ou **▼** pour accéder à **Display Mode** (Mode d'affichage). Appuyer sur **ENTER** (Entrée) pour confirmer la sélection. Le réglage du mode d'affichage est disponible uniquement lorsque le format d'image est réglé sur 4:3.
- 3 Choisir une des options suivantes et appuyer sur **ENTER** (Entrée) pour confirmer la sélection.
 - **Letterbox** (Boîte aux lettres) - Sélectionner cette option pour afficher une large image avec des bandes dans les parties supérieure et inférieure de l'écran.
 - **Panscan** (Recadrage automatique) - Sélectionner cette option pour afficher une image panoramique sur la totalité de l'écran. Les parties qui ne tiennent pas sur l'écran seront tronquées.

Sélection des options audio

Chaque disque DVD offre plusieurs options d'entrée audio. Régler les options audio du lecteur de DVD conformément au type de système audio utilisé.

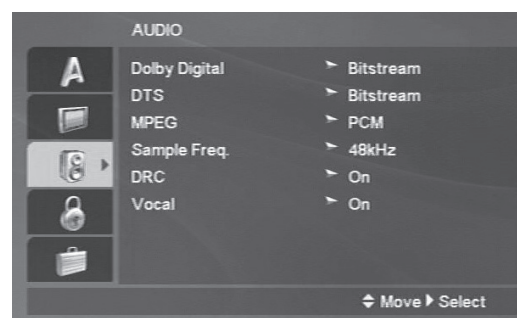
**Pour régler l'audio :**

- 1 Dans le menu Setup (Configuration), sélectionner **AUDIO**. Appuyer sur **ENTER** (Entrée) pour confirmer la sélection.

- 2 Appuyer sur ▲ ou ▼ pour accéder à l'option audio souhaitée. Appuyer sur **ENTER** (Entrée) pour confirmer la sélection. Régler l'option conformément au tableau suivant et appuyer sur **ENTER** (Entrée) pour confirmer la sélection.

Élément du menu	Information affichée
Dolby Digital	<ul style="list-style-type: none"> • Bitstream (Train de bits) - Sélectionner cette option si la prise DIGITAL OUT (Sortie numérique) de ce lecteur est connectée à un amplificateur ou à un autre appareil muni d'un décodeur Dolby Digital, DTS ou MPEG. • PCM - Sélectionner pour Dolby Digital ou MPEG lorsque l'appareil est connecté à un amplificateur stéréo numérique à deux canaux. Les DVD codés au format Dolby Digital ou MPEG seront automatiquement réduits à un signal audio PCM à deux canaux.
DTS	<ul style="list-style-type: none"> • Bitstream (Train de bits) - Sélectionner cette option si la prise DIGITAL OUT (Sortie numérique) de ce lecteur est connectée à un amplificateur ou à un autre appareil muni d'un décodeur Dolby Digital, DTS ou MPEG. • Off (Désactivé) - Sélectionner cette option si le signal DTS n'est pas émis par la prise DIGITAL OUT (Sortie numérique) de ce lecteur.
MPEG	<ul style="list-style-type: none"> • Bitstream (Train de bits) - Sélectionner cette option si la prise DIGITAL OUT (Sortie numérique) de ce lecteur est connectée à un amplificateur ou à un autre appareil muni d'un décodeur Dolby Digital, DTS ou MPEG. • PCM - Sélectionner pour Dolby Digital ou MPEG lorsque l'appareil est connecté à un amplificateur stéréo numérique à deux canaux. Les DVD codés au format Dolby Digital ou MPEG seront automatiquement réduits à un signal audio PCM à deux canaux.
Sample Frequency (Fréquence d'échantillonnage)	<ul style="list-style-type: none"> • 48 kHz - Sélectionner cette option si le récepteur ou l'amplificateur n'est PAS capable de prendre en charge des signaux de 96 kHz. Lorsque cette option est sélectionnée, le lecteur convertit automatiquement les signaux de 96 kHz en 48 kHz afin que le système puisse les décoder. • 96 kHz - Sélectionner cette option si le récepteur ou l'amplificateur est capable de prendre en charge des signaux de 96 kHz. <p>Consulter la documentation de l'amplificateur pour vérifier ses capacités.</p>
DRC (Dynamic Range Control) [Commande de portée dynamique]	<ul style="list-style-type: none"> • ON (Activé) - Sélectionner cette option pour comprimer la portée dynamique de la sortie audio (la différence entre les sons les plus élevés et les plus bas). Ceci permet de regarder un film avec un niveau de volume plus bas sans perte de clarté du son. • OFF (Désactivé) - Sélectionner cette option pour reproduire l'enregistrement audio de la façon la plus précise et réaliste possible.

Élément du menu	Information affichée
Vocal	<ul style="list-style-type: none"> • ON (Activé) - Sélectionner cette option lors de la lecture d'un DVD de karaoke multicanal. Les canaux du karaoké sur le disque seront mixés avec le son stéréo normal. • OFF (Désactivé) - Sélectionner cette option pour lire un autre type d'enregistrement audio.

Réglage du verrouillage parental

Le menu Parental Lock (Verrouillage parental) permet d'interdire la lecture de DVD suivant la classification qui leur a été attribuée en fonction de leur contenu. Pour certains disques, aucune classification n'a été établie.

Le verrouillage est protégé par un mot de passe et les classifications standard sont basées sur le code régional.

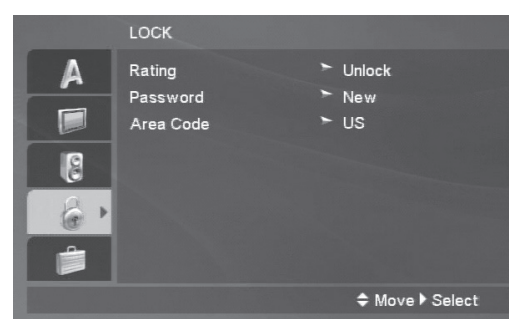

Pour définir le mot de passe :

- 1 Dans le menu Setup (Configuration), sélectionner **LOCK** (Verrouillage). Appuyer sur **ENTER** (Entrée) pour confirmer la sélection.

Remarque

La fonction de verrouillage est protégée par un mot de passe. Un mot de passe doit être établi avant de pouvoir accéder aux autres options. Il suffit de configurer une seule fois le mot de passe, mais il est possible de le changer à n'importe quel moment.

- 2 Appuyer sur ▲ ou ▼ pour accéder à **Password** (Mot de passe). Appuyer sur ► pour confirmer la sélection.
 - À l'invite, entrer un mot de passe à l'aide du pavé numérique de la télécommande, puis appuyer sur **ENTER** (Entrée).
 - Entrer à nouveau le mot de passe et appuyer sur **ENTER** (Entrée) pour le vérifier.
 - En cas d'erreur, utiliser **CLEAR** (Effacer).
- 3 Pour changer un mot de passe existant, appuyer sur ou pour accéder à ▲Change▼ (Modification). Appuyer sur **ENTER** (Entrée) pour confirmer la sélection.
 - À l'invite, entrer un nouveau mot de passe à l'aide du pavé numérique de la télécommande, puis appuyer sur **ENTER** (Entrée).
 - Entrer à nouveau le mot de passe et appuyer sur **ENTER** (Entrée) pour le vérifier.
 - En cas d'erreur, utiliser **CLEAR** (Effacer).

- 4 En cas d'oubli du mot de passe, appuyer sur **SETUP** (Configuration) pour afficher le menu Setup (Configuration), puis saisir **210499** pour effacer l'ancien mot de passe.

Pour paramétrer la classification :

- 1 Dans le menu Setup (Configuration), sélectionner **LOCK** (Verrouillage). Appuyer sur **ENTER** (Entrée) pour confirmer la sélection.
- 2 Appuyer sur ▲ ou ▼ pour accéder à **Rating** (Classification). Appuyer sur ► pour confirmer la sélection.
- 3 Étant donné que la fonction de verrouillage est protégée par un mot de passe, un mot de passe doit être établi avant de pouvoir accéder aux autres options. L'accès à l'option de classification requiert la saisie du mot de passe. Entrer le mot de passe ou se référer à la page 13 pour établir un mot de passe.
- 4 Appuyer sur ▲ ou ▼ pour sélectionner une classification de 1 à 8 ou pour déverrouiller le contrôle. Appuyer sur **ENTER** (Entrée) pour confirmer la sélection.
 - **Rating 1-8** (Classification 1-8) - Rating 1 comporte le plus de restrictions, Rating 8 le moins.
 - **Unlock** (Déverrouillage) - Déverrouille le contrôle parental, permettant de lire tous les disques en entier.

Pour établir le code régional :

- 1 Dans le menu Setup (Configuration), sélectionner **LOCK** (Verrouillage). Appuyer sur **ENTER** (Entrée) pour confirmer la sélection.
- 2 Appuyer sur ▲ ou ▼ pour accéder à **Area Code** (Code régional). Appuyer sur ► pour confirmer la sélection.
- 3 Étant donné que la fonction de verrouillage est protégée par un mot de passe, un mot de passe doit être établi avant de pouvoir accéder aux autres options. L'accès à l'option de code régional requiert la saisie du mot de passe. Entrer le mot de passe ou se référer à la page 13 pour établir un mot de passe.
- 4 Saisir le code de la région dont les standard ont été utilisés pour classer le DVD, en se référant au tableau suivant.
 - Appuyer sur ▲ ou ▼ pour sélectionner le premier caractère, puis sur ► pour confirmer la sélection.

- Appuyer sur ▲ ou ▼ pour sélectionner le deuxième caractère, puis sur **ENTER** (Entrée) pour confirmer la sélection.

Région	Code	Région	Code
Afghanistan	AF	Malaisie	MY
Argentine	AR	Maldives	MV
Australie	AU	Mexique	MX
Autriche	AT	Monaco	MC
Belgique	BE	Mongolie	MN
Bhoutan	BT	Maroc	MA
Bolivie	BO	Népal	NP
Brésil	BR	Hollande	NL
Cambodge	KH	Antilles néerlandaises	AN
Canada	CA	Nouvelle-Zélande	NZ
Chili	CL	Nigeria	NG
Chine	CN	Norvège	NO
Colombie	CO	Oman	OM
Congo	CG	Pakistan	PK
Costa Rica	CR	Panama	PA
Croatie	HR	Paraguay	PY
République tchèque	CZ	Philippines	PH
Danemark	DK	Pologne	PL
Équateur	EC	Portugal	PT
Égypte	EG	Roumanie	RO
El Salvador	SV	Fédération russe	RU
Éthiopie	ET	Arabie saoudite	SA
Fidji	FJ	Sénégal	SN
Finlande	FI	Singapour	SG
France	FR	République slovaque	SK
Allemagne	DE	Slovénie	SI
Grande-Bretagne	GB	Afrique du sud	ZA
Grèce	GR	Corée du Sud	KR
Groenland	GL	Espagne	ES
Îles Heard et McDonald	HM	Sri Lanka	LK
Hongkong	HK	Suède	SE
Hongrie	HU	Suisse	CH
Inde	IN	Taiwan	TW
Indonésie	ID	Thaïlande	TH
Israël	IL	Turquie	TR
Italie	IT	Ouganda	UG
Jamaïque	JM	Ukraine	UA
Japon	JP	États-Unis	US
Kenya	KE	Uruguay	UY
Koweït	KW	Ouzbékistan	UZ
Libye	LY	Vietnam	VN
Luxembourg	LU	Zimbabwe	ZW

Réglage de l'expansion du niveau des noirs

Le menu Others (Autres) permet de définir l'expansion du niveau des noirs (Black Level Expansion, ou BLE), qui est le niveau des noirs à l'écran lors de la lecture, en fonction des préférences et des capacités du téléviseur ou du moniteur.



Pour effectuer le réglage de BLE :

- 1 Dans le menu Setup (Configuration), sélectionner **OTHERS** (Autres). Appuyer sur **ENTER** (Entrée) pour confirmer la sélection.
- 2 Appuyer sur ► pour alterner entre les deux options BLE, puis sur **ENTER** (Entrée) pour confirmer la sélection.

- **On** (Activé) - Échelle de gris étendue (tronquée à 0 IRE).
- **Off** (Désactivé) - Échelle de gris standard (tronquée à 7,5 IRE).

Lecture de disques audio, MP3 ou WMA

MP3 et WMA sont des formats de stockage de données numériques audio. Une piste de qualité CD audio peut être compressée en l'un ou l'autre de ces formats avec très peu de perte de qualité audio tout en occupant beaucoup moins d'espace sur le disque. Les disques CD-R ou CD-RW qui ont été codés au format MP3 ou WMA sont compatibles avec ce lecteur.

Étant donné que ce lecteur de DVD prend en charge le format VR, il est possible de créer des CD audio et de les lire sur ce lecteur.

Cependant, pour créer des disques, suivre les recommandations suivantes :

- Si des fichiers MP3 ou WMA sont enregistrés à l'aide d'un logiciel qui ne peut pas créer un système de fichiers (tel que Direct-CD), les fichiers ne seront pas lisibles par ce lecteur. Le logiciel (par exemple Easy CD Creator) doit créer un système de fichiers ISO 9660.
- Les noms de fichiers doivent comprendre au maximum 8 lettres et comporter une extension « .mp3 » ou « .wma ». Ce lecteur ne peut pas lire un fichier MP3/WMA ayant une extension de fichier autre que « .mp3 » ou « .wma ».
- Les noms de fichiers ne doivent pas contenir de caractères spéciaux tels que / ? * : " < > | etc.
- Le nombre total de fichiers dans un dossier doit être inférieur à 1012.

Quand un disque est inséré dans le lecteur, l'écran du menu s'affiche. Utiliser l'écran du menu pour sélectionner les dossiers et les chansons.

Lors de la lecture d'un fichier qui contient des informations supplémentaires, telles que le titre de la chanson, l'artiste, l'album, un commentaire ou le genre, il est possible de consulter ces informations en appuyant sur **DISPLAY** (Affichage).

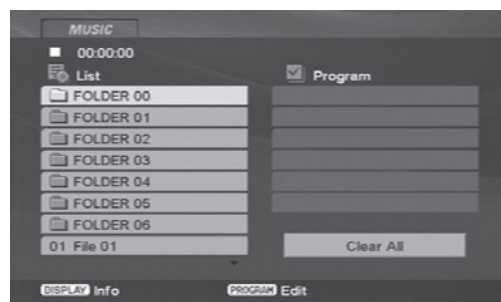

Pour sélectionner les dossiers et les chansons :

- 1 Insérer un CD audio ou un disque contenant des fichiers MP3/WMA dans le plateau à disque et fermer le plateau. Le menu Audio CD (CD audio) ou le menu Music (Musique) s'affiche.
- 2 Appuyer sur ▲ ou ▼ pour sélectionner un dossier dans la liste sur le côté gauche de l'écran. Appuyer sur **DVD MENU** (Menu du DVD) pour passer à la page suivante.
- 3 Appuyer sur **ENTER** (Entrée) pour sélectionner le dossier en surbrillance. Les chansons disponibles sous ce dossier sont indiquées.
- 4 Appuyer sur ▲ ou ▼ pour choisir une chanson dans la liste de morceaux figurant sur le côté gauche de l'écran. Appuyer sur **DVD MENU** (Menu du DVD) pour passer à la page suivante.
- 5 Appuyer sur **PLAY** (Lecture) ou sur **ENTER** (Entrée) pour sélectionner et commencer la lecture de la piste ou de la chanson sélectionnée.

Utilisation d'une lecture programmée

La fonction de programmation de ce lecteur de DVD permet de mémoriser les pistes préférées d'un CD audio ou des fichiers MP3 ou WMA d'un disque dans le lecteur pour les lire ultérieurement dans un ordre spécifique. Le programme peut contenir jusqu'à 30 pistes.

Pour programmer des pistes :

- 1 Insérer un CD audio ou un disque contenant des fichiers MP3/WMA dans le plateau à disque et fermer le plateau. Le menu Audio CD (CD audio) ou le menu Music (Musique) s'affiche.
- 2 Appuyer sur **PROGRAM** (Programmation) de la télécommande. L'icône  s'affiche à l'écran. Appuyer de nouveau sur **PROGRAM** (Programmation) pour sortir du mode de modification du programme et effacer le symbole de l'écran.
- 3 Une fois en mode de modification de programme, sélectionner une chanson ou une piste, puis appuyer sur **ENTER** (Entrée) pour mettre la chanson ou la piste sélectionnée en mémoire.
- 4 Répéter ce processus pour mémoriser jusqu'à 30 chansons ou pistes.

- 5 Utiliser les touches ▲ / ▼ / ► / ◀ pour mettre en surbrillance la chanson ou la piste programmée à lire en premier dans la liste de lecture programmée, puis appuyer sur **PLAY** (Lecture) ou **ENTER** (Entrée) pour commencer la lecture.
- La lecture commence dans l'ordre selon lequel les chansons ou les pistes ont été programmées.
 - La lecture s'arrête lorsque toutes les chansons ou pistes de la liste de programmation ont été lues une fois.
- 6 Pour reprendre la lecture normale, sélectionner une piste quelconque dans la liste et appuyer sur **PLAY** (Lecture).

Pour répéter la lecture des pistes programmées :

- 1 Appuyer sur **REPEAT** (Répétition) pour afficher un écran qui offre trois options de répétition possibles :
- **Track** (Piste) - Répète la piste en cours de lecture.
 - **All** (Tout) - Répète toutes les pistes de la liste programmée.
 - **Off** (Désactivé) (pas d'affichage) - Annule la lecture répétée.
- 2 Sélectionner une des deux premières options pour répéter la lecture programmée. Sélectionner l'option Off (Désactivé) pour annuler toute lecture programmée. Il est également possible d'appuyer une fois sur touche **SKIP** (Saut) pendant la lecture d'une piste pour annuler la lecture répétée.

Pour effacer des pistes programmées :

- 1 Arrêter la lecture, puis appuyer sur **PROGRAM** (Programmation) de la télécommande. L'icône  s'affiche à l'écran.
- 2 Utiliser les touches ▲ / ▼ / ► / ◀ pour mettre en surbrillance la chanson ou la piste programmée à effacer de la liste de lecture programmée, puis appuyer sur **CLEAR** (Effacer) pour supprimer la chanson ou la piste de la liste.
- 3 Répéter ce processus pour effacer d'autres chansons ou pistes de la mémoire.

Pour effacer la liste de lecture programmée :

- 1 Arrêter la lecture, puis appuyer sur **PROGRAM** (Programmation) de la télécommande. L'icône  s'affiche à l'écran.
- 2 Utiliser les touches ▲ / ▼ / ► / ◀ pour sélectionner l'option **CLEAR ALL** (Effacer tout), puis appuyer sur **ENTER** (Entrée). La liste de lecture programmée est entièrement effacée.
- 3 La liste de lecture programmée sera également effacée si le lecteur de DVD est mis hors tension ou si le disque est retiré du plateau.

Visualisation de photos

Ce lecteur de DVD permet également d'afficher des photos qui ont été enregistrées au format JPEG.

Si le disque utilisé contient également des fichiers audio, il est possible d'écouter les fichiers de musique tout en regardant des photos du disque. Programmer la lecture de musique en suivant les instructions de la section « Playing audio, MP3, or WMA discs », puis utiliser la procédure suivante pour regarder les photos.

Étant donné que ce lecteur de DVD prend en charge le format VR, il est possible de créer des CD image et de les lire sur ce lecteur.

Cependant, pour créer des disques, suivre les recommandations suivantes :

- Si des images sont enregistrées à l'aide d'un logiciel qui ne peut pas créer un système de fichiers (tel que Direct-CD), les fichiers ne seront pas lisibles par ce lecteur. Le logiciel (par exemple Easy CD Creator) doit créer un système de fichiers ISO 9660.
- Les noms de fichiers doivent comprendre au maximum 8 lettres et comporter une extension « .jpg ». Ce lecteur ne peut pas lire un fichier comportant une extension autre que « .jpg »; par conséquent, les fichiers JPEG avec d'autres extensions doivent être renommés avant d'être gravés sur un disque.
- Les noms de fichiers ne doivent pas contenir de caractères spéciaux tels que / ? * : " < > | etc.
- Le nombre total de fichiers dans un dossier doit être inférieur à 1012.

Quand un disque est inséré dans le lecteur, l'écran du menu s'affiche. Utiliser l'écran du menu pour sélectionner les dossiers et les images. Selon la taille et le nombre de fichiers JPEG, le lecteur peut être très lent à afficher le contenu des dossiers. Si le contenu d'un dossier n'apparaît pas après plusieurs minutes, il est possible que certains des fichiers soient trop gros. Réduire la résolution des fichiers JPEG à moins de cinq millions de pixels et graver un autre disque.

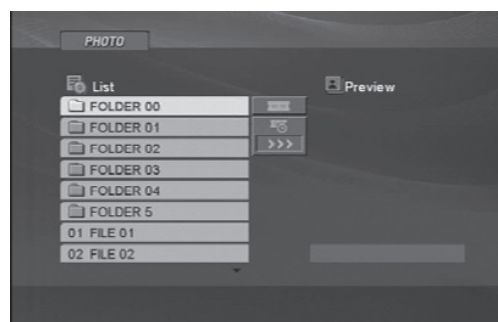

Pour sélectionner les dossiers et les images :

- 1 Appuyer sur ▲ ou ▼ pour sélectionner un dossier dans la liste sur le côté gauche de l'écran. Appuyer sur **DVD MENU** (Menu du DVD) pour passer à la page suivante.
- 2 Appuyer sur **ENTER** (Entrée) pour sélectionner le dossier en surbrillance. Les images disponibles dans ce dossier sont indiquées.

Pour revenir à la liste Folder (Dossiers) précédente lorsqu'une liste de fichiers est affichée, utiliser les touches ▲ ou ▼ pour mettre en surbrillance □ et appuyer sur **ENTER** (Entrée).

Pour voir des images :

- Utiliser les touches ▲ ou ▼ pour voir une image de la liste. Appuyer sur **PLAY** (Lecture) ou **ENTER** (Entrée) pour la sélectionner. Appuyer sur **STOP** (Arrêt) pour revenir au menu Photo.
 - Appuyer une fois sur **SKIP** (Saut) (vers l'avant ou vers l'arrière) ou sur **SCAN** (Balayage) (vers l'avant ou vers l'arrière) pour passer à l'image suivante ou revenir à l'image précédente.
 - Lors du visionnement de fichiers JPEG, un menu d'aide s'affiche à l'écran. Pour masquer le fichier d'aide, appuyer sur **RETURN** (Retour). Si la résolution de l'écran du téléviseur est réglée à 720p ou 1080i, le menu d'aide ne s'affiche pas.
 - Appuyer sur **ZOOM** pour agrandir l'image JPEG jusqu'à trois niveaux.
 - Utiliser les touches ▲ ou ▼ pour voir des images en mode zoom. La fonction de zoom n'est pas disponible lorsque la résolution de l'écran du téléviseur est réglée à 720p ou 1080i.
 - Utiliser les touches ▲ ou ▼ pour faire pivoter l'image à l'écran dans le sens horaire ou anti-horaire.
- Pour voir les images sous forme de diaporama, utiliser les touches ▲ / ▼ / ► / ◀ pour mettre en surbrillance à l'écran l'icône ■, puis appuyer sur **ENTER** (Entrée).
 - Il existe trois options pour la vitesse du diaporama : Fast (Rapide) (>>>), Normal (>>) et Slow (Lent) (>).
 - Utiliser les touches ▲ / ▼ / ► / ◀ pour mettre en surbrillance l'icône ■ à l'écran, puis appuyer sur **ENTER** (Entrée).
 - Appuyer sur ► ou ◀ pour sélectionner l'option de vitesse souhaitée, puis sur **ENTER** (Entrée).
- Appuyer sur **PAUSE/STEP** (Pause/image par image) pour arrêter momentanément le diaporama. Appuyer une nouvelle fois sur **PAUSE/STEP** (Pause/image par image) ou sur **PLAY** (Lecture) pour reprendre le diaporama.

Entretien

Nettoyage du lecteur

Attention

Ne jamais utiliser de détergents caustiques. Les solvants, l'essence minérale, les diluants, ou d'autres solutions de nettoyage similaires peuvent endommager le boîtier. Ne pas laisser des produits en caoutchouc ou en plastique en contact avec l'appareil pendant de longues durées. Ces articles risquent de laisser des marques sur le boîtier. Ne pas utiliser de liquides inflammables, tels que des insecticides en pulvérisation, à proximité du lecteur de DVD. Ces liquides sont parfois volatils.

Pour nettoyer le boîtier :

- Débrancher le lecteur de la prise secteur.
- Utiliser un chiffon légèrement humidifié ou un chiffon fait de plastique jetable pour essuyer le boîtier.

Conseils pour le lecteur de DVD

Avec le temps, une accumulation normale ou même une couche mince de poussière peut se former sur les composants optiques. Cela peut empêcher le laser de lire le DVD.

Suivant les conditions de fonctionnement, une inspection régulière et un entretien sont recommandés toutes les 1 000 heures d'utilisation.

Pour nettoyer les composants optiques :

- Débrancher le lecteur de la prise secteur.
- Utiliser une brosse pneumatique pour lentille pour enlever la poussière.

Manipulation des disques

Ne pas toucher la surface gravée du disque.

Tenir le disque par la périphérie, de manière à ne pas mettre d'empreintes digitales sur la surface.

Ne pas coller du papier ou du ruban adhésif sur le disque.

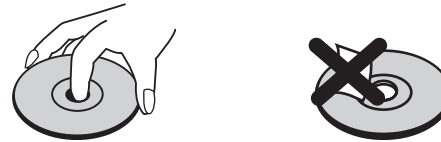

Rangement des disques

Après lecture, ranger le disque dans son boîtier. Ne pas exposer le disque à la lumière directe du soleil ou d'autres sources de chaleur, et ne pas le laisser dans une voiture garée en plein soleil, étant donné que la température peut devenir très importante à l'intérieur de la voiture.

Nettoyage des disques

Des empreintes digitales et de la poussière sur un disque peuvent provoquer une déformation du son. Nettoyer le disque avec un chiffon propre avant de l'utiliser. Essuyer le disque en partant du centre vers l'extérieur.

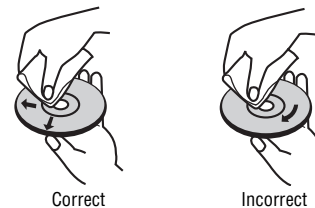

Ne pas utiliser des solvants puissants comme l'alcool, le benzène, les diluants, les nettoyants disponibles dans le commerce ou les vaporisateurs antistatiques destinés aux anciens disques en vinyle.

Problèmes et solutions

Problème	Solution
Pas d'alimentation.	Vérifier que le cordon d'alimentation est fermement branché sur la prise secteur.
L'appareil est sous tension, mais ne fonctionne pas.	<ul style="list-style-type: none"> Insérer un disque avec l'étiquette vers le haut. Vérifier le type de disque qui a été inséré dans le plateau à disque. Ce lecteur ne peut lire que les DVD, les CD audio, les MP3 et les WMA.
Absence d'image.	<ul style="list-style-type: none"> Vérifier que tous les appareils sont sous tension. Vérifier que le mode d'entrée vidéo correct est sélectionné sur le téléviseur. Vérifier que les câbles sont bien insérés dans les prises appropriées.
Absence ou distorsion de son.	<ul style="list-style-type: none"> Vérifier que le mode d'entrée correct du récepteur audio est sélectionné. Vérifier que les câbles sont bien insérés dans les prises appropriées. Vérifier que tous les appareils sont sous tension. Vérifier que l'option AUDIO est réglée sur la position correcte, puis appuyer une nouvelle fois sur POWER (Marche/Arrêt) pour mettre le lecteur de DVD sous tension.
Impossible de faire avancer rapidement un film.	L'avance rapide est impossible pendant le générique et les avertissements qui apparaissent au début d'un film parce que le disque est programmé pour interdire cette fonction.
L'image est déformée.	<ul style="list-style-type: none"> Le disque est peut-être endommagé. En essayer un autre. Une certaine déformation est normale pendant le balayage avant ou arrière.
La télécommande ne fonctionne pas correctement ou le capteur infrarouge ne fonctionne pas.	<ul style="list-style-type: none"> Vérifier que les piles de la télécommande sont bonnes. Vérifier que le viseur du capteur de la télécommande n'est pas obstrué. Vérifier que le transmetteur infrarouge est pointé directement vers le capteur infrarouge et qu'il n'est pas à plus de 10 pieds (3 m) du capteur.

Problème	Solution
La lecture commence, mais s'arrête immédiatement.	<ul style="list-style-type: none"> Le lecteur et les disques comportent un code régional. Si les codes régionaux ne correspondent pas, la lecture ne peut pas se faire. Il y a un verrouillage parental sur le lecteur de DVD qui empêche la lecture des DVD dont la classification n'est pas acceptable. Le disque est sale. Le nettoyer. Il s'est formé de la condensation. Laisser sécher le lecteur.

Spécifications

Remarque

Les spécifications sont susceptibles d'être modifiées sans préavis.

Divers :

Alimentation nécessaire : 120 V CA, 60 Hz

Consommation électrique 8 W

Dimensions (L x P x H) : . . . 17 x 1,4 x 7,9 pouces

. (430 x 35 x 202 mm)

Poids : 3,5 lb (1,6 kg)

Température de fonctionnement : 41 à 95 °F (5 à 35 °C)

Humidité en fonctionnement : 5 à 90 %

Disques compatibles : DVD/CD/MP3/WMA

Type de pile : AAA

Sorties :

VIDEO OUT (Sortie vidéo) : . . . 1 V (c-c), 75 ohms

(synch. négative, 1 prise RCA)

S-VIDEO OUT (Sortie S-Vidéo) (Y) : . . 1 V (c-c), 75

ohms

(synch. négative, 1 Mini DIN à 4 broches)

S-VIDEO OUT (Sortie S-Vidéo) (C) : 0,3 V (c-c), 75

ohms

COMPONENT VIDEO OUT (Sortie vidéo à

composantes) :

(Y) : 1 V (c-c), 75 ohms

(synch. négative, 1 prise RCA)

(Pb et Pr) : 0,7 V (c-c), 75 ohms

(2 prises RCA)

AUDIO OUT (Sortie audio) : . 2 Vms (1 kHz, 0 dB),

600 ohms

(1 prise RCA (L, R))

DIGITAL OUT (COAXIAL) [Sortie numérique

(coaxiale)] : 0,5 V (c-c), 75 ohms

(1 prise RCA)

DIGITAL OUT (OPTICAL) [Sortie numérique

(optique)] : 3 V (c-c), 75 ohms

(1 prise optique)

Système :

Standard de signal : NTSC

Système laser : Laser à semi-conducteurs

Réponse en fréquence :

(PCM 96 kHz) : 8 Hz à 44 kHz

(PCM 48 kHz) : 8 Hz à 22 kHz

(CD) : 8 Hz à 20 kHz

Distorsion harmonique : Inférieure à 0,02 %

Gamme dynamique : Supérieure à 95 dB

Rapport signal à bruit : Supérieur à 90 dB

(Connecteurs ANALOG OUT

[sortie analogique] uniquement)

Avis légaux

FCC

Avertissement

Cet appareil peut générer ou utiliser de l'énergie radiofréquence. Les changements ou modifications apportés à cet appareil peuvent donner lieu à des interférences indésirables, à moins que les modifications ne soient expressément approuvées dans ce manuel. L'utilisateur pourrait perdre le droit d'utiliser cet appareil s'il a subi un changement ou une modification non autorisée.

Information réglementaire : FCC article 15

Cet équipement a été testé et déclaré conforme aux limitations prévues dans le cadre de la catégorie B des appareils numériques, définies par l'article 15 du règlement de la FCC. Ces normes ont été établies afin de fournir une protection raisonnable contre toute interférence indésirable en cas d'exploitation de l'appareil dans un environnement résidentiel. Cet appareil génère, utilise et diffuse des ondes radio et s'il n'est pas installé ni utilisé en conformité avec les instructions dont il fait l'objet, il peut provoquer des interférences indésirables avec les communications radio. Cependant, il n'est pas possible de garantir qu'aucune interférence ne se produira pour une installation particulière. Si cet équipement produit des interférences importantes lors de réceptions radio ou télévisées, qui peuvent être détectées en éteignant puis en rallumant l'appareil, essayer de corriger l'interférence au moyen de l'une ou de plusieurs des mesures suivantes :

- Réorienter ou déplacer l'antenne réceptrice.
- Augmenter la distance entre l'appareil et le récepteur.
- Brancher l'appareil sur une prise électrique d'un circuit différent de celui auquel le récepteur est connecté.
- Contacter le revendeur ou un technicien radio/télévision qualifié pour toute assistance.

Macrovision

Ce produit incorpore une technologie de protection de droits d'auteurs protégée par des revendications de procédé de certains brevets américains et d'autres droits de propriété intellectuelle de Macrovision Corporation et d'autres propriétaires de droits.

L'utilisation de cette technologie de protection des droits d'auteur doit être autorisée par la société Macrovision et doit se limiter à des fins de divertissement privé à moins d'une autorisation préalable et explicite de Macrovision Corporation. La rétro-ingénierie ou le démontage sont interdits.

Numéros des brevets américains relatifs à cet appareil 4,631,603; 4,577,216; 4,819,098 et 4,907,093; la licence n'est accordée que pour une utilisation de l'appareil à des fins de visionnement limitées.

Droits d'auteurs

© 2007 Insignia. Insignia et le logo Insignia sont des marques de commerce de Best Buy Enterprise Services, Inc. Les autres noms de marques et de produits mentionnés sont des marques de commerce ou des marques déposées de leurs propriétaires respectifs. Les spécifications et caractéristiques sont susceptibles d'être modifiées sans préavis.

Garantie

Garantie limitée de 90 jours

Insignia Products ("Insignia") garantit au premier acheteur de ce **NS-1UCDVD** neuf ("Produit"), qu'il est exempt de vices de fabrication et de main-d'œuvre à l'origine, pour une période de 90 jours à partir de la date d'achat du Produit ("Période de garantie"). Ce produit doit avoir été acheté chez un revendeur agréé des produits de la marque Insignia et emballé avec cette déclaration de garantie. Cette garantie ne couvre pas les Produits remis à neuf. Les conditions de la présente garantie s'appliquent à tout Produit pour lequel Insignia est notifié, pendant la Période de garantie, d'un vice couvert par cette garantie qui nécessite une réparation.

QUELLE EST LA DURÉE DE LA COUVERTURE ?

La Période de garantie dure 90 jours à compter de la date d'achat de ce Produit. La date d'achat est imprimée sur le reçu fourni avec le Produit.

QUE COUVRE CETTE GARANTIE ?

Pendant la Période de garantie, si un vice de matériau ou de main-d'œuvre d'origine est détecté sur le Produit par un service de réparation agréé par Insignia ou le personnel du magasin, Insignia (à sa seule discrétion) : (1) réparera le Produit en utilisant des pièces détachées neuves ou remises à neuf ; ou (2) remplacera le Produit par un produit ou des pièces neuves ou remises à neuf de qualité comparable. Les produits et pièces remplacés au titre de cette garantie deviennent la propriété d'Insignia et ne sont pas retournés à l'acheteur. Si les Produits ou pièces nécessitent une réparation après l'expiration de la Période de garantie, l'acheteur devra payer tous les frais de main d'œuvre et les pièces. Cette garantie reste en vigueur tant que l'acheteur reste propriétaire du Produit Insignia pendant la Période de garantie. La garantie prend fin si le Produit est revendu ou transféré d'une quelconque façon que ce soit à tout autre propriétaire.

COMMENT OBTENIR UNE RÉPARATION SOUS GARANTIE ?

Si le Produit a été acheté chez un détaillant, le rapporter accompagné du reçu original chez ce détaillant. S'assurer de remettre le Produit dans son emballage d'origine ou dans un emballage qui procure la même qualité de protection que celui d'origine. Si le Produit a été acheté en ligne, l'expédier accompagné du reçu original à l'adresse indiquée sur le site Web. S'assurer de remettre le Produit dans son emballage d'origine ou dans un emballage qui procure la même qualité de protection que celui d'origine.

Pour obtenir le service de la garantie à domicile pour un téléviseur avec écran de 25 po ou plus, appeler le 1-888-BESTBUY. L'assistance technique établira un diagnostic et corrigera le problème au téléphone ou enverra un technicien agréé par Insignia pour la réparation à domicile.

OÙ CETTE GARANTIE S'APPLIQUE-T-ELLE ?

Cette garantie ne s'applique qu'à l'acheteur original du Produit aux États-Unis et au Canada.

CE QUI N'EST PAS COUVERT PAR CETTE GARANTIE LIMITÉE

La présente garantie ne couvre pas :

- la formation du client ;
- l'installation ;
- les réglages de configuration ;
- les dommages esthétiques ;
- les dommages résultants de catastrophes naturelles telles que la foudre ;
- les accidents ;
- une utilisation inadaptée ;
- une manipulation abusive ;
- la négligence ;
- une utilisation commerciale ;
- la modification de tout ou partie du Produit, y compris l'antenne ;
- Un écran plasma endommagé par les images fixes (sans mouvement) qui restent affichées pendant de longues périodes (rémanentes).

La présente garantie ne couvre pas non plus :

- les dommages ayant pour origine une utilisation ou une maintenance défectueuse ;
- la connexion à une source électrique dont la tension est inadéquate ;
- Toute réparation effectuée par quiconque autre qu'un service de réparation agréé par Insignia pour la réparation du Produit
- les Produits vendus en l'état ou hors service ;
- les consommables tels que les fusibles ou les piles ;
- les produits dont le numéro de série usine a été altéré ou enlevé du Produit.

LA RÉPARATION OU LE REMPLACEMENT, TELS QU'OFFERTS PAR LA PRÉSENTE GARANTIE, CONSTITUENT LE SEUL RECOURS DE L'ACHETEUR. INSIGNIA NE SAURAIT ÊTRE TENU POUR RESPONSABLE DE DOMMAGES ACCESSOIRES OU CONSÉCUTIFS, RÉSULTANT DE L'INEXÉCUTION D'UNE GARANTIE EXPRESSE OU IMPLICITE SUR CE PRODUIT, Y COMPRIS, SANS S'Y LIMITER, LA PERTE DE DONNÉES, L'IMPOSSIBILITÉ D'UTILISER LE PRODUIT, L'INTERRUPTION D'ACTIVITÉ OU LA PERTE DE PROFITS. INSIGNIA PRODUCTS N'OCTROIE AUCUNE AUTRE GARANTIE EXPRESSE RELATIVE À CE PRODUIT ; TOUTES LES GARANTIES EXPRESSES OU IMPLICITES POUR CE PRODUIT, Y COMPRIS MAIS SANS LIMITATION, TOUTE GARANTIE DE QUALITÉ MARCHANDE, D'ADEQUATION À UN BUT PARTICULIER, SONT LIMITÉES À LA PÉRIODE DE GARANTIE APPLICABLE TELLE QUE DÉCRITE CI-DESSUS ET AUCUNE GARANTIE EXPRESSE OU IMPLICITE, NE S'APPLIQUERONT APRÈS LA PÉRIODE DE GARANTIE. CERTAINS ÉTATS ET PROVINCES NE RECONNAISSENT PAS LES LIMITATIONS DE LA DURÉE DE VALIDITÉ DES GARANTIES IMPLICITES. PAR CONSÉQUENT, LES LIMITATIONS SUSMENTIONNÉES PEUVENT NE PAS S'APPLIQUER À L'ACHETEUR ORIGINAL. LA PRÉSENTE GARANTIE DONNE À L'ACHETEUR DES GARANTIES JURIDIQUES SPÉCIFIQUES ; IL PEUT AUSSI BÉNÉFICIER D'AUTRES GARANTIES QUI VARIENT D'UN ÉTAT OU D'UNE PROVINCE À L'AUTRE.

Pour contacter Insignia :

Pour le service à la clientèle, appeler le 1-877-467-4289
www.insignia-products.com
 INSIGNIAMC est une marque commerciale de Best Buy Enterprise Services, Inc.
 Distribué par Best Buy Purchasing, LLC.
 Insignia, 7601 Penn Avenue South, Richfield, Minnesota, U.S.A.

Reproductor de DVD Insignia NS-1UCDVD

Contenido

Introducción	41
Información de seguridad	41
Características	43
Instalación de su reproductor de DVD	45
Uso de su reproductor de DVD	47
Mantenimiento	56
Localización y corrección de fallas	57
Especificaciones	57
Avisos Legales	58
Garantía	59

Introducción

Felicitaciones por su compra de un producto de alta calidad de Insignia. Su NS-1UCDVD representa lo último en reproductores de DVD y está diseñado para brindarle un rendimiento confiable y sin problemas.

Esta guía explica cómo operar correctamente su reproductor y obtener el mejor rendimiento de él. Lea esta guía del usuario cuidadosamente antes de instalar su reproductor y luego guárdela cerca de él para una referencia rápida.

Verifique que la caja contenga lo siguiente:

- Reproductor de DVD
- Control remoto
- Cable de video (1)
- Cable de audio (1)
- Pilas AAA (2)
- Guía del usuario

Si falta algún artículo o alguno de ellos está dañado, comuníquese con Insignia en el (877) 467-4289. Conserve la caja y los materiales de embalaje por si necesita más adelante guardar o transportar su reproductor.

Nota

Debido a la política de Insignia de un mejoramiento y un refinamiento técnico continuos, nos reservamos el derecho de cambiar o alterar el software.

Información de seguridad

Advertencia de choque eléctrico



CUIDADO
Riesgo de choque
eléctrico
No abra la unidad



Advertencia

Para reducir el riesgo de choque eléctrico, no retire la cubierta ni la parte posterior. No existen partes reparables por el usuario en el interior. Para realizar reparaciones, contacte con personal de servicio calificado.



El símbolo del relámpago que termina en punta de flecha y se encuentra dentro de un triángulo equilátero tiene por finalidad alertar al usuario de la presencia de voltaje peligroso sin aislamiento en el interior del reproductor de DVD que podría tener potencia suficiente para constituir riesgo de

choque eléctrico para las personas.



El signo de admiración que se encuentra dentro de un triángulo equilátero tiene por finalidad alertar al usuario de la presencia de importantes instrucciones de operación y mantenimiento (servicio) en la literatura que se incluye con el reproductor de DVD.

Advertencia

Para prevenir el riesgo de incendio o choque eléctrico, no exponga este reproductor de DVD a la lluvia o humedad.

Cuidado

El reproductor de DVD no debe entrar en contacto con agua (goteo o salpicaduras) y no debe colocarse sobre él ningún objeto lleno de líquido, como por ejemplo vasijas.

Ventilación

Cuidado

No bloquee ninguna abertura de ventilación. Instale la unidad de acuerdo con estas instrucciones.

Las ranuras y aberturas en la caja del reproductor sirven para proporcionar ventilación, para asegurar la operación confiable del reproductor de DVD y para protegerlo contra el sobrecalentamiento.

Las aberturas nunca se deben bloquear colocando el reproductor de DVD sobre una cama, un sofá, una alfombra u otra superficie similar. Este reproductor de DVD no debe colocarse en una instalación empotrada, como una librería o estantería, a menos que se proporcione ventilación apropiada o se hayan seguido estas instrucciones.

Advertencia sobre el láser

Advertencia

Este reproductor de DVD utiliza un sistema láser.

Para asegurar el uso adecuado de este reproductor de DVD, lea cuidadosamente la guía del usuario y consérvela para referencia futura. Si el

reproductor de DVD necesitase mantenimiento, contacte con personal de servicio calificado.

Cambiar controles, hacer ajustes o llevar a cabo procedimientos que no estén especificados en este manual pueden resultar en una exposición peligrosa a la radiación.

Para evitar la exposición directa al rayo láser, no trate de abrir la caja del equipo. Cuando se encuentra abierta, existe radiación láser visible. No mire directamente al haz de luz.

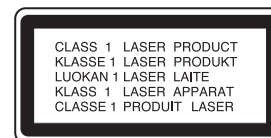

Cuidado

Cuando el reproductor de DVD está abierto y los seguros desactivados hay radiación láser visible e invisible presente.

Cable de alimentación

Advertencia

Recomendamos que la mayoría de los electrodomésticos se coloquen en un circuito dedicado, esto es, un circuito con un tomacorriente que alimenta sólo a ese electrodoméstico y no tiene otro tomacorriente o ramas de circuito. Consulte la página de especificaciones de este manual para ver los requisitos de alimentación.

No sobrecargue los tomacorrientes de pared. Los tomacorrientes sobrecargados, los cables de extensión sueltos o dañados, los cables de alimentación pelados o aislamientos de cables que se hayan dañado o rajado son peligrosos. Cualquiera de estas condiciones puede causar un choque eléctrico o un incendio.

Examine periódicamente el cable del reproductor de DVD, y si su aspecto indica daño o deterioro, desconéctelo, interrumpa el uso del reproductor de DVD, y reemplace el cable con un repuesto exacto proporcionado por un proveedor de servicio autorizado.

Proteja el cable de alimentación contra abusos físicos o mecánicos como cuando se retuerce, se enrosca, se pellizca, se aplasta al cerrar una puerta o se le pisa. Preste especial atención a los enchufes, a los tomacorrientes y al punto por donde el cable sale del reproductor de DVD.

Para desconectar la alimentación del tomacorriente, tire del enchufe. Al instalar el reproductor de DVD, asegúrese de que puede accederse fácilmente al enchufe.

Instrucciones importantes de seguridad

Advertencia

Lea y observe todas las advertencias e instrucciones en este manual y las marcadas en su reproductor de DVD. Guarde este manual para su referencia futura.

Este reproductor de DVD ha sido diseñado y fabricado para garantizar la seguridad personal. Su uso indebido puede ocasionar un choque eléctrico o riesgo de incendio. Los mecanismos de protección incorporados en este reproductor de DVD le protegerán si observa los siguientes procedimientos de instalación, uso y mantenimiento. Este reproductor de DVD no contiene piezas que puedan ser reparadas por el usuario.

No retire la caja ya que podrá quedar expuesto a voltajes peligrosos. Para realizar reparaciones, contacte sólo con personal de servicio calificado.

- Lea todas estas instrucciones de seguridad y operación antes de utilizar el reproductor de DVD.
- Guarde estas instrucciones de seguridad, operación y uso para su referencia futura.
- Cumpla con todas las advertencias indicadas en el reproductor de DVD y en las instrucciones de operación.
- Siga todas las instrucciones de operación y uso.
- No utilice este reproductor de DVD cerca de agua. Por ejemplo, no use este reproductor de DVD cerca de una bañera, lavabo, fregadero de cocina, o lavadero; en un sótano mojado o cerca de una piscina, o en otras áreas cerca de agua.
- Límpielo únicamente con un paño un poco humedecido. Desconecte este reproductor de DVD del tomacorriente antes de limpiarlo. No utilice productos de limpieza líquidos.
- No bloquee ninguna abertura de ventilación. Instale la unidad de acuerdo a estas instrucciones. Las ranuras y aberturas en la caja del reproductor sirven para proporcionar ventilación, para asegurar la operación confiable del reproductor de DVD y para protegerlo contra el sobrecalentamiento. Las aberturas nunca se deben bloquear colocando el reproductor de DVD sobre una cama, un sofá, una alfombra u otra superficie similar. Este reproductor de DVD no debe colocarse en una instalación empotrada, como una librería o estantería, a menos que se proporcione ventilación apropiada o se hayan seguido estas instrucciones.
- No instale la unidad cerca de fuentes de calor tales como radiadores, estufas u otros aparatos (incluyendo amplificadores) que produzcan calor.
- Si el reproductor de DVD se lleva directamente de un lugar frío a uno caliente, la humedad se puede condensar en su interior. Cuando lo lleve de un lugar frío a uno caliente, espere una hora antes de volver a usar el reproductor, o extraiga el disco y deje el reproductor encendido hasta que la humedad se evapore.
- No anule el propósito de seguridad del enchufe con polarización o con conexión a tierra. Un enchufe polarizado tiene dos clavijas planas, una más ancha que la otra. Un enchufe del tipo de conexión a tierra tiene dos clavijas planas y una tercera clavija de tierra. La clavija ancha o la tercera clavija se proporcionan para su seguridad. Si el enchufe proporcionado no entra en el tomacorriente, consulte con un electricista para reemplazar el tomacorriente obsoleto.
- Evite caminar sobre el cable de alimentación o que éste sea aplastado, especialmente en los enchufes, los receptáculos y en el punto donde éste sale del reproductor de DVD.
- Use sólo aditamentos y accesorios especificados por Insignia.
- Desconecte el reproductor de DVD durante tormentas de rayos o cuando no se utilice por un periodo de tiempo prolongado.
- Encomiende todas las reparaciones al personal de servicio calificado. Es necesario que se efectúe el mantenimiento cuando el reproductor de DVD se haya dañado de alguna forma, como, por ejemplo, cuando el cordón o enchufe de suministro de alimentación esté defectuoso o cuando se haya derramado líquido o se hayan caído objetos dentro del reproductor de DVD, o que el mismo haya estado expuesto a la lluvia o humedad, no funcione normalmente o se haya dejado caer.
- Es peligroso cambiar las pilas incorrectamente. Cambie las pilas únicamente por otras del mismo tipo o uno equivalente. Para proteger el medio ambiente, por favor deseche las pilas adecuadamente. No utilice el reproductor en temperaturas superiores a 95 °F o 35 °C.

- No use discos con formas irregulares tales como corazones o estrellas ya que estos pueden hacer que el reproductor no funcione correctamente. No pegue papel, cinta adhesiva o pegamento en el disco. No exponga el disco a la luz solar directa ni a fuentes de calor. No toque la superficie del disco. Manipule el disco por sus orillas. Limpie el disco desde el centro hacia fuera con un paño de limpieza. Extraiga el disco del reproductor y guárdelo en su funda después de reproducirlo. Algunas operaciones de reproducción de discos pueden ser fijadas intencionalmente por los productores del software. Debido a que este reproductor reproduce discos de acuerdo con el contenido que los productores del software diseñaron, algunas funciones de reproducción pueden estar inhabilitadas. También consulte las instrucciones provistas con los discos.

Características

- Conector de entrada y salida de A/V combinado
- Controles de los padres
- Control remoto

Identificación de componentes

Vista frontal

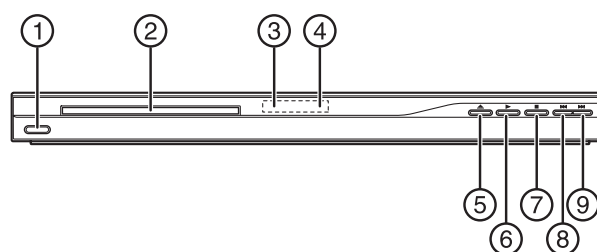

Elemento	Componente	Descripción
1	Encendido/Apagado	Enciende y apaga el reproductor.
2	Bandeja de discos	Acepta discos CD o DVD.
3	Ventana de visualización	Muestra el estado actual del reproductor.
4	Sensor del control remoto	Recibe las señales del control remoto. No bloquee este sensor.
5	Abrir/Cerrar	Abre o cierra la bandeja de discos.
6	Reproducir	Presione para empezar la reproducción.
7	Detener	Presione una vez para detener la reproducción. El reproductor recuerda dónde se detuvo la reproducción y usted puede empezar a reproducirlo a partir de ese punto. Presione dos veces para detener la reproducción. El reproductor no recuerda dónde se detuvo la reproducción.
8	Saltar -	Avance al principio del capítulo o pista actual o avance al capítulo, pista o escena anterior durante la reproducción.
9	Saltar +	Avance al capítulo, pista o escena siguiente durante la reproducción.

Control remoto

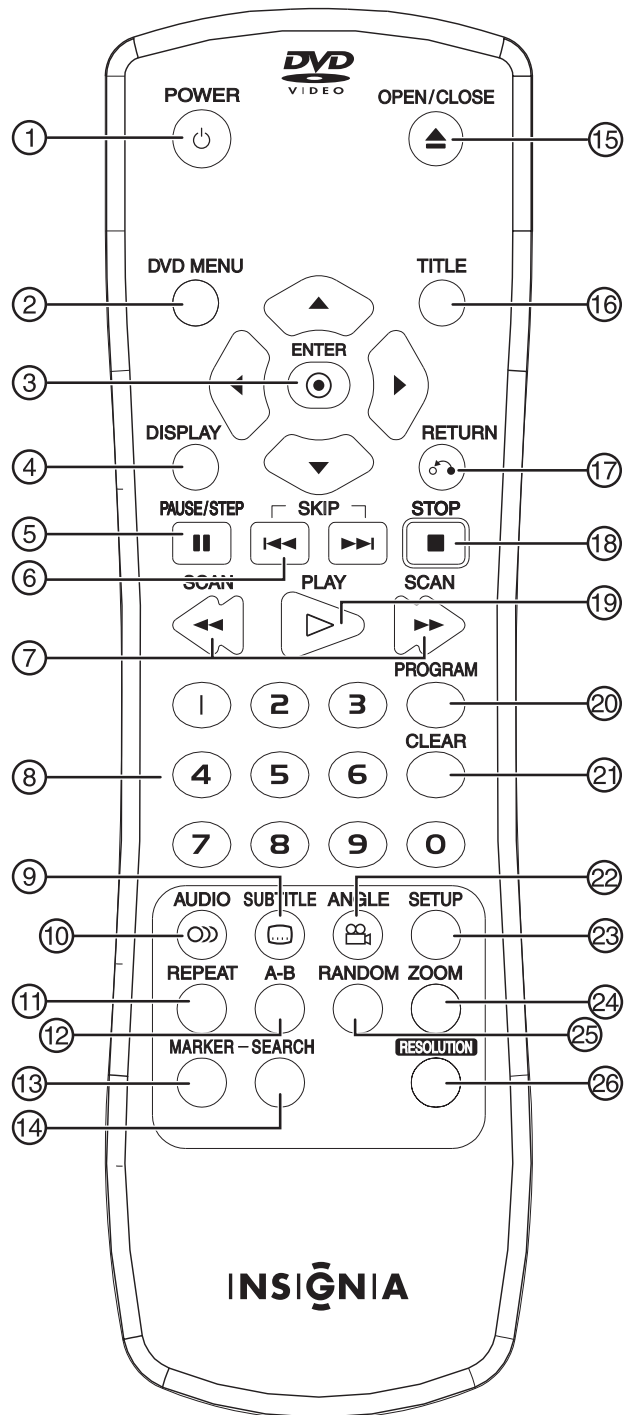

Elemento	Botón	Descripción
1	Encendido/Apagado	Enciende y apaga el monitor.
2	Menú DVD	Muestra el menú de un disco DVD.
3	Arriba/Abajo/Entrar/Derecha/Izquierda	Desplácese por los menús y confirme su selección.
4	Visualización	Visualice en la pantalla información sobre el disco DVD, tal como el título, número de capítulo, número de pista y la hora.

Elemento	Botón	Descripción
5	Pausa/Paso	Detiene la reproducción temporalmente. Presione repetidamente para reproducir imagen por imagen.
6	Saltar -	Avance al principio del capítulo o pista actual o avance al capítulo, pista o escena anterior durante la reproducción.
	Saltar +	Avance al capítulo, pista o escena siguiente durante la reproducción.
7	Barrido -	Realice una búsqueda hacia atrás.
	Barrido +	Realice una búsqueda hacia adelante.
8	Números	Seleccione un elemento en un menú o introduzca una contraseña.
9	Subtítulos	Active y desactive los subtítulos y seleccione el idioma de los subtítulos.
10	Audio	Seleccione el idioma de audio o el canal de audio para el DVD.
11	Repetir	Repita un capítulo, pista, título o todo.
12	Repetir A-B	Repita una parte específica de un disco.
13	Marcador	Marque cualquier punto durante la reproducción.
14	Buscar	Muestra el menú de búsqueda de marcadores.
15	Abrir/Cerrar	Abre o cierra la bandeja de discos.
16	Títulos	Muestra el menú de títulos, si lo hay.
17	Retorno	Muestra el menú del CD de video con el control de reproducción (PBC).
18	Detener	Presione una vez para detener la reproducción. El reproductor recuerda dónde se detuvo la reproducción y usted puede empezar a reproducirlo a partir de ese punto. Presione dos veces para detener la reproducción. El reproductor no recuerda dónde se detuvo la reproducción.
19	Reproducir	Presione para empezar la reproducción.
20	Programa	Permite entrar en el modo de edición de programa.
21	Borrar	Elimina un número de pista en la lista de programas o una marca en el menú de búsqueda de marcadores.
22	Ángulo	Cambie el ángulo de visualización de una escena.
23	Configurar	Permite entrar o salir del menú de configuración.
24	Aumentar	Amplía la imagen a 2, 3 o 4 veces su tamaño original.
25	Aleatorio	Reproduce pistas de forma aleatoria.
26	Resolución	Cambia la resolución de la imagen.

Instalación de su reproductor de DVD

Instalación de las pilas del control remoto

Su reproductor utiliza dos pilas AAA.

Cuidado

No mezcle pilas usadas y nuevas, y nunca mezcle pilas de distintos tipos, como normales, alcalinas, etc.

Para cambiar las pilas:

- 1 Retire la cubierta de las pilas en la parte posterior del control remoto.

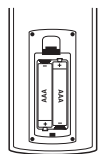

- 2 Inserte dos pilas AAA con las polaridades + y - alineadas correctamente.
- 3 Vuelva a colocar la cubierta de las pilas.

Instalación de su reproductor de DVD

La imagen o el sonido de un aparato cercano de TV, VCR o radio podría verse distorsionado durante la reproducción. Si esto ocurre, coloque el reproductor alejado del aparato de TV, VCR o radio, o apague la unidad después de extraer el disco.

Para instalar su reproductor:

- 1 Coloque el reproductor de DVD sobre una superficie firme.
- 2 Enchufe el cable del reproductor de DVD en un enchufe de CA de 120 V.

Conexión de su reproductor de DVD al televisor

Dependiendo de su TV y de su otro equipo, hay varias formas de conectar el reproductor. Consulte el manual de su TV, sistema estéreo u otros dispositivos para obtener más información sobre la conexión.

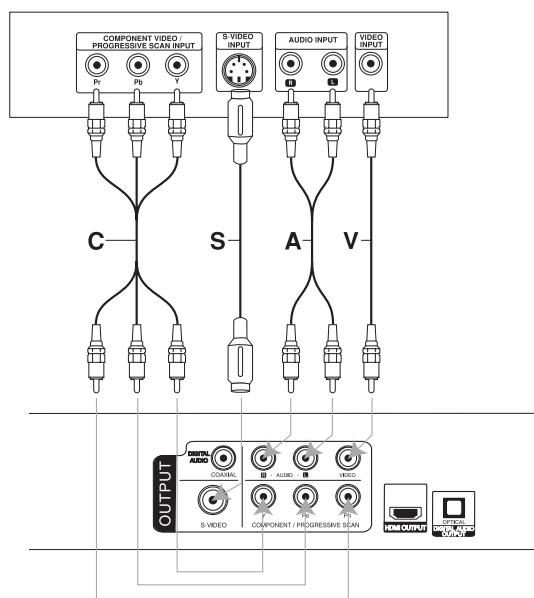

Para conectar su reproductor a un televisor:

Si su televisor es de alta definición o es un modelo listo para la televisión digital, puede aprovechar la salida de barrido progresivo del reproductor para conseguir la mejor salida de video posible.

- El barrido progresivo no funciona con las conexiones de video analógico (conector amarillo VIDEO OUT [salida de video]).
 - Las resoluciones de 720p y 480p son las aplicadas por el barrido progresivo.
- 1 Asegúrese de que el reproductor de DVD esté conectado directamente al TV y no a un VCR. Si el reproductor no se conecta correctamente, la imagen del DVD se verá distorsionada por el sistema de protección contra copia.
 - 2 Enchufe los cables de audio-video desde los conectores del reproductor de DVD al televisor como sigue:

Cable	Conéctelo en el reproductor a:	Conéctelo en el televisor a:
Cable de S-Video (S)	S-VIDEO OUT (salida de S-Video)	S-VIDEO IN (entrada de S-Video)
Cable de video (V)	VIDEO OUT (salida de video)	VIDEO IN (entrada de video)
Cable de audio (A)	AUDIO OUT (salida de audio)	AUDIO IN (entrada de audio) (Izq. [L] y Der. [R])
Cable Y PB PR (C)	COMPONENT/PROGRESSIVE SCAN (video de componentes/barrido progresivo)	Conectores del TV correspondientes

Nota

La conexión de cables de S-Video y de componentes a la vez puede causar inestabilidad en la imagen del TV. Para resolver este problema, desconecte uno de los cables.

Conexión de su reproductor a un TV HDMI

High Definition Multimedia Interface (HDMI, interfaz multimedia de alta definición) es compatible con video y audio en una sola conexión digital que puede usarse con reproductores de DVD, cajas de TV por cable y otros equipos audiovisuales.

HDMI fue desarrollado para proporcionar las tecnologías de protección de contenido digital de gran ancho de banda (HDCP, por sus siglas en inglés). HDCP se utiliza para proteger tanto el contenido digital transmitido como el recibido.

HDMI puede funcionar con video normal, mejorado o de alta definición, además de con audio normal a multicanal con sonido envolvente. Las características de HDMI incluyen video digital descomprimido, un ancho de banda de hasta 5 GB por segundo, un conector (en lugar de varios cables y conectores), y comunicación entre la fuente de audio-video y dispositivos audiovisuales, tales como televisores digitales (DTV, por sus siglas en inglés).

Nota

HDMI, el logotipo de HDMI y High-Definition Multimedia Interface son marcas comerciales o marcas registradas de HDMI licensing LLC.

Para conectar su reproductor a un dispositivo HDMI:

- 1 Configure la fuente en su televisor o monitor HDMI en **HDMI** tal como se indica en el manual del propietario.
- 2 Conecte el conector HDMI OUT (salida de HDMI) en el reproductor de DVD al conector HDMI en su televisor o monitor HDMI mediante un cable HDMI (H).

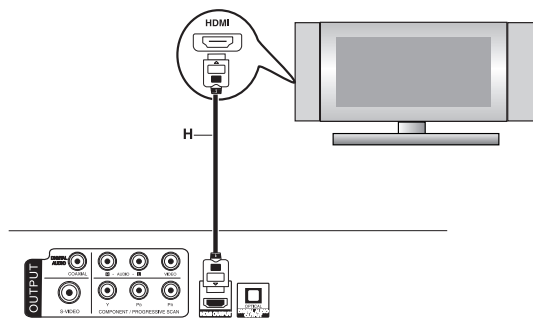

La flecha en el cuerpo del conector del cable debe estar mirando hacia arriba para la alineación correcta con el conector del reproductor.

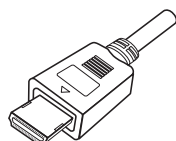

- 3 Presione **RESOLUTION** (Resolución) repetidamente para seleccionar la resolución deseada. Cuando se utiliza una conexión HDMI, se puede cambiar la resolución (480i, 480p, 720p, 1080i) para la salida HDMI.

La salida HDMI tendrá una resolución de 480p, incluso si la resolución en la conexión HDMI se configura en 480i.

Si no se escucha sonido ni ningún ruido procedente de la conexión HDMI, configure la opción Audio [Dolby Digital, DTS o MPEG] en el menú **SETUP** (Configuración) en **PCM** o en **Off** (Desactivado).

Notas

- Si se escucha ruido o aparecen líneas en la pantalla, compruebe el cable HDMI.
- No todos los dispositivos DVI compatibles con HDCP funcionarán con este reproductor.
- Si su televisor HDMI no es compatible con HDCP, la pantalla tendrá un color azul.
- Si la imagen del televisor no se ve bien, apague y vuelva a encender la unidad.
- Se puede seleccionar tanto PCM como Bitstream (secuencia de bits) como salida de audio cuando la frecuencia de muestreo se fija en 48kHz en la conexión HDMI.
- Si el Audio se configura en secuencia de bits y su televisor no admite una salida de audio de secuencia de bits cuando se utiliza una conexión HDMI, es posible que no haya sonido de audio o que el sonido se escuche distorsionado.

Configuración de la resolución

Si su televisor no acepta la resolución configurada, la imagen de la pantalla no se verá bien. Consulte el manual del propietario de su televisor para configurar la resolución correcta.

Para configurar la resolución:

- 1 Presione **STOP** (Detener) para detener la reproducción y poner el reproductor en el modo de parada.
- 2 Presione **RESOLUTION** (Resolución) una vez. La resolución actual aparece en la pantalla.
- 3 Presione **RESOLUTION** repetidamente para cambiar a la resolución deseada. Las resoluciones disponibles según las conexiones son:

Conexión de salida	Resolución disponible
HDMI VIDEO OUT (salida de video HDMI)	1920 x 1080i 1280 x 720p 720 x 480p 720 x 480i
COMPONENT VIDEO OUT (salida de video de componentes)	1920 x 1080i 1280 x 720p 720 x 480p 720 x 480i
VIDEO OUT (salida de video)	720 x 480i 720 x 480p
S-VIDEO	720 x 480i

- Para las conexiones Video y S-VIDEO, la resolución debe estar configurada en 480i o 480p; sin embargo, la conexión VIDEO OUT emite siempre una señal a la resolución estándar 480i.
- A las resoluciones 720p y 1080i de la salida de video de componentes sólo pueden reproducirse discos no protegidos contra copia. Si el disco está protegido contra copia, se mostrará a la resolución 480p cuando no haya un cable HDMI conectado. Si hay un cable HDMI conectado, la imagen podría no verse bien.

Conexión del reproductor a equipo de audio opcional

Puede conectar su reproductor a una fuente externa para disfrutar de sonido estéreo de alta calidad en su reproductor de DVD.

Nota
Este reproductor de DVD ha sido fabricado con licencia de Dolby Laboratories. "Dolby", "Pro Logic" y el símbolo de la doble D son marcas registradas de Dolby Laboratories. DTS y DTS Digital Out son marcas comerciales de Digital Theater Systems, Inc.

Parte posterior del reproductor de DVD

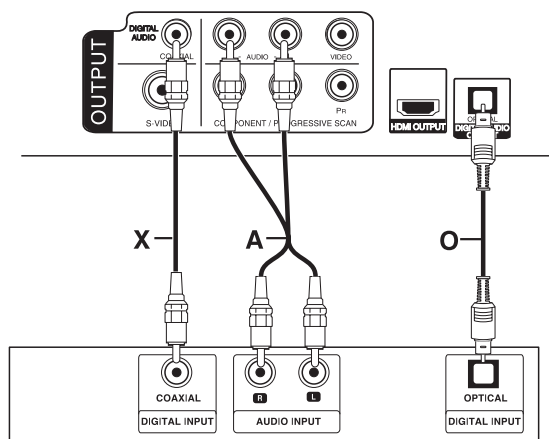

Amplificador (receptor)

Para conectar el reproductor a equipo de audio opcional:

1 Amplificador equipado con un estéreo analógico de 2 canales o Dolby Pro Logic II / Pro Logic:

Utilice los cables de audio (A) para conectar los conectores **AUDIO OUT** (salida de audio) izquierdo y derecho en el reproductor de DVD a los conectores **IN** (entrada) izquierdo y derecho en su amplificador, receptor o sistema estéreo.

2 Amplificador equipado con estéreo digital de 2 canales (PCM) o receptor de audio-video equipado con un decodificador multicanal (Dolby Digital™, MPEG 2 o DTS):

Utilice un cable de audio digital óptico **O** o coaxial **X (A)** para conectar un conector **DIGITAL AUDIO OUT** (salida de audio digital), ya sea el **OPTICAL O** o el **COAXIAL X**, del reproductor de DVD al correspondiente conector **OPTICAL O** o **COAXIAL X** de su amplificador.

3 Sonido digital multicanal:

Una conexión digital multicanal que utilice un receptor multicanal de audio-video compatible con uno o más de los formatos de audio admitidos por su reproductor DVD, tales como MPEG 2, Dolby Digital y DTS, proporciona la máxima calidad de sonido. Compruebe el manual del propietario de su receptor y los logotipos en la parte delantera del receptor para verificar el tipo de sistema que tiene.

Nota

Si el formato de audio de la salida digital no corresponde a las capacidades de su receptor, el receptor producirá un sonido fuerte y distorsionado o no producirá ningún sonido. Sólo puede conseguir un sonido envolvente digital de seis canales a través de una conexión digital si su receptor está equipado con un decodificador multicanal digital.

Uso de su reproductor de DVD

Uso del control remoto

Acceso a las características del reproductor de DVD mediante los botones del control remoto

A todas las características de su reproductor de DVD puede accederse mediante el control remoto. Algunas funciones son válidas con toda clase de discos, mientras que otras sólo funcionan con ciertos tipos de discos.

Para acceder a las características del DVD:

- 1 Presione que corresponde a la operación deseada.
- 2 Presione ▲ o ▼ para seleccionar un menú.
- 3 Presione ► para entrar en un submenú o presione ◀ para regresar al menú anterior.
- 4 Presione ▲ o ▼ para seleccionar un submenú si es necesario y luego presione **ENTER** (Entrar) para confirmar su selección.

La tabla siguiente especifica las operaciones de cada característica y el tipo de discos requeridos para que ésta funcione.

Botón	Operación	Tipo de disco
OPEN/CLOSE (Abrir/Cerrar)	Abre o cierra la bandeja de discos.	Todos
PAUSA/STEP (Pausa/Paso)	Durante la reproducción, presione para detenerla momentáneamente. Presione repetidamente para reproducir imagen por imagen.	Todos
SKIP (Saltar)	Durante la reproducción, presione ►► para pasar al siguiente capítulo/pista o ◀◀ para regresar al principio del capítulo/pista que se está reproduciendo. Presione brevemente dos veces para retroceder al capítulo/pista anterior.	DVD

Botón	Operación	Tipo de disco
SCAN (Barrido)	Durante la reproducción, presione repetidamente para seleccionar la velocidad de barrido deseada. Los discos DVD tienen cuatro velocidades de barrido. Los discos MP3 y los CD de audio tienen tres velocidades de barrido.	DVD CD de audio (ACD) MP3
	Mientras está en el modo de pausa, presione SCAN repetidamente para reproducir en movimiento lento. Hay cuatro pasos de movimiento lento que sólo funcionan en el modo de avance.	DVD
REPEAT (Repetir)	Durante la reproducción, presione repetidamente para seleccionar el modo de repetición deseado. Presione SKIP (Saltar) ►► una vez para cancelar la repetición de la reproducción. Para discos DVD, los modos son: Chapter (Capítulo), Title (Título) y Off (Desactivado). Para discos CD de audio, MP3 y WMA, los modos son: Track (Pista), All (Todo) y Off (Desactivado).	Todos
A-B	Presione una vez para seleccionar un punto A y una segunda vez para seleccionar un punto B. El reproductor repite la secuencia del punto A al punto B. Para discos CD de audio, esta característica está disponible sólo para la pista actual.	DVD ACD
ZOOM (Aumentar)	Durante los modos de reproducción o de pausa, presione para ampliar la imagen de video. Hay tres niveles de aumento. Utilice los botones ▲ / ▼ / ► / ◀ para desplazarse por la imagen aumentada. Presione CLEAR (Borrar) para salir. Observe que la función ZOOM podría no funcionar con algunos DVD.	DVD
RANDOM (Aleatorio)	Durante la reproducción o en el modo de parada, presione para reproducir aleatoriamente.	ACD MP3 WMA
TITLE (Título)	Si el título del DVD actual tiene un menú, presione para mostrar el menú de títulos en la pantalla. Si no hay menú de títulos, aparece el menú del disco.	DVD
DVD MENU (Menú del DVD)	Presione para visualizar el menú del disco.	DVD

Botón	Operación	Tipo de disco
ANGLE (Ángulo) ◻	Durante la reproducción de un DVD que contiene escenas filmadas en ángulos diferentes, presione repetidamente para seleccionar el ángulo deseado. El indicador de ángulo parpadeará en la pantalla para indicar que es posible cambiar el ángulo.	DVD
SUBTITLE (Subtítulos) ◻	Durante la reproducción, presione repetidamente para seleccionar el idioma de los subtítulos deseado.	DVD
AUDIO (Audio) ◻	Durante la reproducción, presione repetidamente para escuchar otro idioma o una pista de audio diferente.	DVD
MARKER (Marcador)	Presione para marcar un punto en un DVD. Aparece brevemente el icono del marcador en la pantalla. Repita para definir hasta nueve marcadores.	DVD

Acceso a otras características del reproductor de DVD

Este reproductor de DVD tiene cuatro características más:

- Búsqueda por tiempo
- Búsqueda de marcadores
- Memoria de la última escena
- Salvapantallas

La búsqueda por tiempo le permite empezar a reproducir a partir de un punto temporal específico en un DVD.

Con la búsqueda de marcadores puede empezar a reproducir a partir de nueve puntos memorizados.

El reproductor de DVD memoriza automáticamente la última escena del último disco que se ha visto. La escena permanece en la memoria incluso si se extrae el disco o se apaga el reproductor. Al insertar un disco cuya última escena está memorizada, ésta se muestra en la pantalla automáticamente.

Nota

Este reproductor no memoriza la escena de un disco si el reproductor se apaga antes de que empiece a reproducirse el disco.

El salvapantallas aparece cuando se deja el reproductor de DVD encendido o en el modo de parada durante cinco minutos. El salvapantallas permanece activo otros 5 minutos más, tras lo cual el reproductor se apaga automáticamente.

Para acceder a la función de búsqueda por tiempo (sólo DVD):

- 1 Presione **DISPLAY** (Visualización) durante la reproducción.
- 2 Presione ▲ o ▼ para seleccionar el icono del reloj de tiempo. Aparece "--:--:--".

- Introduzca la hora de inicio deseada en horas, minutos y segundos. Presione **CLEAR** (Borrar) para eliminar los números introducidos incorrectamente y luego vuelva a introducirlos correctamente.
- Presione **ENTER** (Entrar) para confirmar su selección.

Para acceder a la función de búsqueda de marcadores (sólo DVD):

- Presione **MARKER** (Marcador) durante la reproducción para memorizar un punto.
- Durante la reproducción, presione **SEARCH** (Buscar). Aparece el menú de marcadores.
- Antes de que transcurran 9 segundos, presione **▶** o **◀** para seleccionar un número, ya sea para reproducirlo o para eliminarlo.
- Presione **ENTER** (Entrar) para empezar a reproducir a partir del punto memorizado.

Presione **CLEAR** (Borrar) para eliminar el punto memorizado que ha seleccionado.

Nota

Puede reproducir cualquier punto memorizado utilizando el teclado numérico del control remoto para introducir el número del marcador después de acceder al menú de marcadores.

Reproducción de un DVD o CD

Nota

Tanto el reproductor de DVD como el disco DVD están codificados por región. Estos códigos regionales deben de ser iguales para que el DVD pueda reproducirse. Si los códigos no son iguales, el DVD no podrá reproducirse. El código de este reproductor es el de la región 1. Los discos DVD con códigos de otra región no podrán reproducirse en este reproductor.

Para reproducir un DVD o CD:

- Presione **POWER** (Encendido/Apagado) para encender el reproductor.
- Presione **OPEN** (Abrir). La bandeja se abre.
- Ponga un disco en el eje de giro. Asegúrese de que encaje en su lugar.
- Cierre la bandeja. Su reproductor empezará a reproducir el disco. Utilice el botón **VOLUME +/-** (Volumen +/-) para ajustar el volumen del reproductor.
- Presione **STOP** (Detener) para detener la reproducción del DVD o CD.

Uso del menú del DVD

Un DVD está dividido en secciones llamadas títulos y capítulos. Cuando se reproduce un DVD, el menú raíz del disco aparecerá en la pantalla. El contenido del menú varía de disco a disco. Algunos DVD solamente permiten seleccionar opciones de reproducción mediante el menú raíz del disco.

Para acceder al menú del DVD:

- Presione **DVD MENU** (Menú del DVD) durante la reproducción para visualizar el menú.

Visualización de información

Título (pista)	 1/7
Capítulo	1/17
Tiempo	00:00:56
Audio	1 ENG DSD 2/0 CH
Subtítulos	Off
Ángulo	1/1

Para mostrar información acerca del DVD:

- Presione **DISPLAY** (Visualización) durante la reproducción para visualizar la siguiente información acerca del tiempo transcurrido del título:

Elemento de menú	Información mostrada
Title (Track) [Título (pista)]	Número del título (o pista) actual/número total de títulos (o pistas)
Chapter (Capítulo)	Número del capítulo actual/número total de capítulos
Time (Tiempo)	Tiempo de reproducción transcurrido
Audio	Idioma o canal de audio seleccionado
Subtitle (Subtítulo)	Subtítulo seleccionado
Angle (Ángulo)	Ángulo seleccionado/número total de ángulos

- Presione **▲** o **▼** para seleccionar un elemento de menú.
- Presione **▶** o **◀** para cambiar o seleccionar un ajuste.

Nota

Si no se presiona ningún botón en unos segundos, la imagen en pantalla desaparece.

Repetición de una parte de un DVD

Para repetir un segmento de un DVD:

- Presione **A-B** en el control remoto durante la reproducción para fijar el punto inicial.
- Presione **A-B** una segunda vez para fijar el punto final. El reproductor repite una y otra vez el segmento entre los puntos inicial y final.
- Presione **A-B** una tercera vez para cancelar la repetición A-B y reanudar la reproducción normal.

Para repetir un DVD o un capítulo o título de un DVD:

- Presione **REPEAT** (Repetir) repetidamente para seleccionar el tipo de repetición:
 - Chapter** (Capítulo): Repite el capítulo actual

- **Title** (Título): Repite el título actual
- **All** (todo): Repite todos los capítulos y títulos
- **Off** (Desactivado): Reanuda la reproducción normal

Reproducción de un DVD con formato VR

Los DVD grabados con formato de grabación de video (VR, por sus siglas en inglés) pueden reproducirse en este reproductor de DVD; sin embargo, los discos DVR no finalizados no se reproducirán.

Algunos discos DVD con formato VR utilizan protección de contenidos para medios grabables (CPRM, por sus siglas en inglés), un sistema (codificado) de protección contra copia que sólo permite la grabación de aquellos programas retransmitidos que únicamente pueden "copiarse una vez". Los discos DVD con formato VR que utilicen CPRM no funcionarán con este reproductor de DVD.

Para reproducir un DVD con formato VR:

- 1 Inserte un disco en la bandeja y ciérrela. Aparece en la pantalla el menú con la lista de pistas del DVD-VR.



- 2 Presione **▲** o **▼** para seleccionar una pista en el disco y luego presione **PLAY** (Reproducir) o el botón **ENTER** (Entrar) para empezar la reproducción.
- 3 Presione **DVD MENU** (Menú del DVD) para regresar a la lista.

Uso del menú de configuración

Este reproductor de DVD ha sido programado por el fabricante con valores de fábrica. Mediante la opción de configuración, se pueden cambiar características de funcionamiento, como la imagen, el sonido y el idioma. La opción de configuración también ofrece acceso al bloqueo de los padres, si se desea.



Para acceder al menú de configuración:

- 1 Presione **SETUP** (Configuración) para mostrar el menú. Presione **SETUP** una segunda vez para que el menú desaparezca de la pantalla.
- 2 Presione **▲** o **▼** para acceder a un elemento de menú. Los valores actuales para dicho elemento de menú se muestran en el menú.
- 3 Presione **▶** para seleccionar uno de los valores. Presione **◀** para volver al nivel anterior.
- 4 Repita los pasos 2 y 3 para acceder a otros elementos de menú. Presione **ENTER** (Entrar) para confirmar sus selecciones.
- 5 Presione **SETUP** o **PLAY** (Reproducir) para salir del menú de configuración.

Selección de las opciones de idiomas

El menú LANGUAGE (Idioma) le permite seleccionar un idioma para los menús, los subtítulos de la pantalla y el audio.

Las opciones **Disc Audio** (Audio del disco) **Disc Subtitle** (Subtítulos del disco) y **Disc Menu** (Menú del disco) utilizan todas el mismo procedimiento.

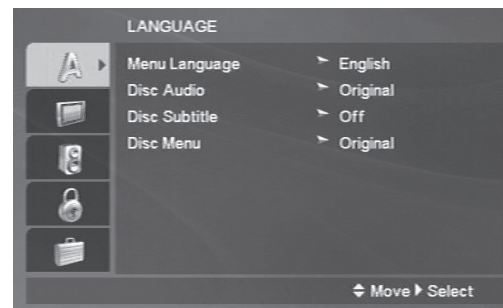

Para seleccionar el idioma de los menús:

- 1 En el menú Setup (Configuración), seleccione **LANGUAGE** (Idioma). Presione **ENTER** (Entrar) para confirmar su selección.
- 2 En el menú **LANGUAGE** (Idioma), seleccione **Menu Language** (Idioma del menú). Presione **ENTER** (Entrar) para confirmar su selección.
- 3 Presione **▲** o **▼** para acceder al idioma deseado. Presione **ENTER** para confirmar su selección.

Para seleccionar el idioma del disco:

- 1 En el menú Setup (Configuración), seleccione **LANGUAGE** (Idioma). Presione **ENTER** (Entrar) para confirmar su selección.
- 2 En el menú **LANGUAGE** (Idioma), presione **▲** o **▼** para acceder a **Disc Audio** (Audio del disco) **Disc Subtitle** (Subtítulos del disco) **Disc Menu** (Menú del disco). Presione **ENTER** para confirmar su selección.
- 3 Seleccione una de las siguientes opciones:
 - **Original** (Original) - Seleccione esta opción para escuchar el disco en el idioma en que se grabó originalmente.

- **Other (Otro)** - Para seleccionar otro idioma, presione los botones numéricos correspondientes al código de idiomas de 4 dígitos en la tabla siguiente. Presione **ENTER** para confirmar su selección o el botón **CLEAR** (Borrar) para eliminarla.
- **Off (Desactivado)** - Seleccione esta opción para cancelar los subtítulos del disco.

Idioma	Código	Idioma	Código	Idioma	Código
Abkhaziano	6566	Gujarati	7185	Reto-Romance	8277
Afar	6565	Hausa	7265	Rumano	8279
Afrikaans	6570	Hebreo	7387	Ruso	8285
Albanés	8381	Hindi	7273	Samoano	8377
Américo	6577	Húngaro	7285	Sánscrito	8365
Árabe	6582	Islandés	7383	Escoés, gaélico	7168
Armenio	7289	Indonesio	7378	Serbio	8382
Asamés	6583	Interlingua	7365	Serbo-Croata	8372
Aymara	6588	Irlandés	7165	Shona	8378
Azerí	6590	Italiano	7384	Sindhi	8368
Bashkir	6665	Japonés	7465	Singalés	8373
Vasco	6985	Javanés	7487	Eslovaco	8375
Bengalí; Bangla	6678	Kannada	7578	Esloveno	8376
Bhutani	6890	Kashmiri	7583	Somali	8379
Bihari	6672	Kazaj	7575	Español	6983
Bretón	6682	Kirghiz	7589	Sudanes	8385
Búlgaro	6671	Coreano	7579	Swahili	8387
Birmanio	7789	Curdo	7585	Sueco	8386
Bielorruso	6669	Laosiano	7679	Tagalo	8476
Camboyanio	7577	Latín	7665	Tayic	8471
Catalán	6765	Letón	7686	Tamil	8465
Chino	9072	Lingala	7678	Tatar	8484
Corso	6779	Lituano	7684	Telugu	8469
Croata	7282	Macedonio	7775	Tailandés	8472
Checo	6783	Malgache	7771	Tibetano	6679
Danés	6865	Malayo	7783	Tigrinya	8473
Holandés	7876	Malayalam	7776	Tonga	8479
Inglés	6978	Maltés	7784	Turco	8482
Esperanto	6979	Maorí	7773	Turkmeno	8475
Estonio	6984	Maratí	7782	Twi	8487
Feroés	7079	Moldavo	7779	Ucraniano	8575
Fidji	7074	Mongol	7778	Urdu	8582
Finlandés	7073	Naurí	7865	Uzbequiano	8590
Francés	7082	Nepalés	7869	Vietnamita	8673
Frisón	7089	Noruego	7879	Volapuk	8679
Galego	7176	Oriya	7982	Galés	8779
Georgiano	7565	Punyabi	8065	Uolof	8872
Alemán	6869	Pashto	8083	Xhosa	7473
Griego	6976	Persa	7065	Yidish	8979
Groenlandés	7576	Polaco	8076	Yoruba	9085
Guaraní	7178	Portugués	8084	Zulú	
		Quechua	8185		

Selección de las opciones de visualización

El menú Display (Visualización) le permite seleccionar una relación de aspecto para su TV y el modo.



Para establecer una contraseña:

- En el menú Setup (Configuración), seleccione **DISPLAY** (Visualización). Presione **ENTER** (Entrar) para confirmar su selección.

- Presione **▲** o **▼** para acceder a **TV Aspect** (Relación de aspecto del TV). Presione **ENTER** para confirmar su selección. Elija una de las opciones siguientes y presione **ENTER** para confirmar su selección.

- **4:3** - Seleccione esta opción cuando haya conectado un TV de 4:3 al reproductor de DVD.
- **16:9** - Seleccione esta opción cuando haya conectado un TV de 16:9 de anchura al reproductor de DVD.

Para seleccionar el modo de visualización:

- En el menú Setup (Configuración), seleccione **DISPLAY** (Visualización). Presione **ENTER** (Entrar) para confirmar su selección.
- Presione **▲** o **▼** para acceder a **Display Mode** (Modo de visualización). Presione **ENTER** para confirmar su selección. El ajuste del modo de visualización sólo funciona cuando la relación de aspecto del TV está configurada en 4:3.
- Elija una de las opciones siguientes y presione **ENTER** para confirmar su selección.
 - **Letterbox** - Seleccione esta opción para mostrar una imagen panorámica con bandas en las partes superior e inferior de la pantalla.
 - **Panscan** - Seleccione esta opción para mostrar la imagen panorámica en toda la pantalla. Las partes que no entren en la pantalla se cortarán.

Selección de las opciones de audio

Cada disco DVD tiene un número de opciones de entrada de audio. Configure las opciones de audio del reproductor de DVD de acuerdo con el tipo de sistema de audio que esté utilizando.

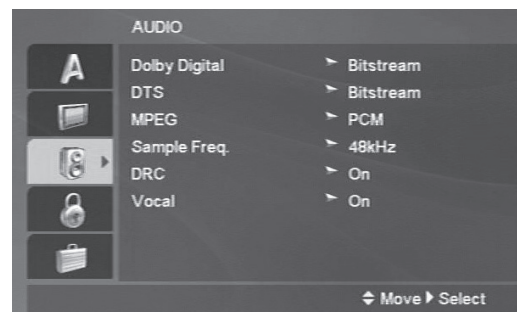

Para configurar el audio:

- En el menú Setup (Configuración), seleccione **AUDIO**. Presione **ENTER** (Entrar) para confirmar su selección.

- 2 Presione ▲ o ▼ para acceder a la opción de audio deseada. Presione **ENTER** para confirmar su selección. Seleccione la opción según la tabla siguiente y presione **ENTER** para confirmar su selección.

Elemento de menú	Información mostrada
Dolby Digital	<ul style="list-style-type: none"> • Bitstream - Seleccione esta opción si conectó el conector DIGITAL OUT de este reproductor a un amplificador o a otro equipo con un decodificador Dolby Digital, DTS o MPEG. • PCM - Seleccione esta opción para Dolby Digital o MPEG cuando el reproductor está conectado a un amplificador estéreo digital de dos canales. Los DVD codificados en Dolby Digital o MPEG se mezclarán automáticamente a audio PCM de dos canales.
DTS	<ul style="list-style-type: none"> • Bitstream - Seleccione esta opción si conectó el conector DIGITAL OUT de este reproductor a un amplificador o a otro equipo con un decodificador Dolby Digital, DTS o MPEG. • Off - Seleccione esta opción si la señal DTS no sale a través del conector DIGITAL OUT de este reproductor.
MPEG	<ul style="list-style-type: none"> • Bitstream - Seleccione esta opción si conectó el conector DIGITAL OUT de este reproductor a un amplificador o a otro equipo con un decodificador Dolby Digital, DTS o MPEG. • PCM - Seleccione esta opción para Dolby Digital o MPEG cuando el reproductor está conectado a un amplificador estéreo digital de dos canales. Los DVD codificados en Dolby Digital o MPEG se mezclarán automáticamente a audio PCM de dos canales.
Sample Frequency (Frecuencia de muestreo)	<ul style="list-style-type: none"> • 48 kHz - Seleccione esta opción si su receptor o amplificador NO es capaz de procesar señales de 96 kHz. Cuando se selecciona esta opción, el reproductor convierte automáticamente las señales de 96 kHz a 48 kHz para que su sistema pueda decodificarlas. • 96 kHz - Seleccione esta opción si su receptor o amplificador es capaz de procesar señales de 96 kHz. <p>Compruebe la documentación de su amplificador para verificar sus capacidades.</p>
DRC (Compresión de rango dinámico)	<ul style="list-style-type: none"> • ON - Seleccione esta opción para comprimir el rango dinámico de la salida de audio (la diferencia entre los sonidos fuertes y los suaves). Esto le permite escuchar una película a un volumen más bajo sin perder la claridad del sonido. • OFF - Seleccione esta opción para escuchar el audio en la presentación más exacta y realista.
Vocal	<ul style="list-style-type: none"> • ON - Seleccione esta opción cuando se esté reproduciendo un DVD con karaoke multicanal. Los canales de karaoke en el disco se mezclan a un sonido estéreo normal. • OFF - Seleccione esta opción cuando se esté reproduciendo cualquier otro tipo de audio.

Configuración del control de los padres

El menú del control de los padres le permite bloquear la reproducción de discos DVD en función de la clasificación de su contenido. No todos los discos están clasificados.

El bloqueo está protegido por contraseña y las normas de las clasificaciones están basadas en el código del área.

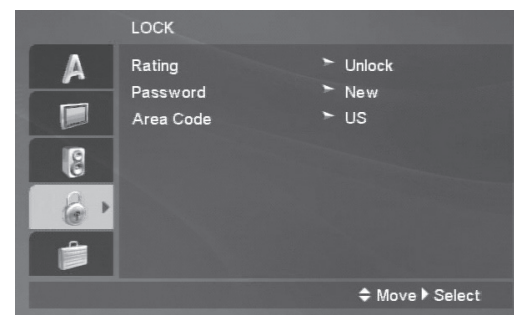

Para configurar la contraseña:

- 1 En el menú Setup (Configuración), seleccione **LOCK** (Bloqueo). Presione **ENTER** (Entrar) para confirmar su selección.

Nota

La función de bloqueo se activa mediante contraseña. Tiene que configurar una contraseña para poder acceder a otras opciones. Sólo necesita configurar la contraseña una vez, pero puede cambiarla en cualquier momento.

- 2 Presione ▲ o ▼ para acceder a **Password** (Contraseña). Presione ► para confirmar su selección.
 - En la línea de comandos, introduzca una contraseña mediante el teclado numérico del control remoto y presione **ENTER** (Entrar).
 - Vuelva a introducir la contraseña y presione **ENTER** para confirmarla.
 - Utilice el botón **CLEAR** (Borrar) si comete un error.
- 3 Para cambiar una contraseña existente, presione ▲ o ▼ para acceder a **Change** (Cambiar). Presione **ENTER** para confirmar su selección.
 - En la línea de comandos, introduzca una nueva contraseña mediante el teclado numérico del control remoto y presione **ENTER**.
 - Vuelva a introducir la contraseña y presione **ENTER** para confirmarla.
 - Utilice el botón **CLEAR** si comete un error.
- 4 Si olvida la contraseña, presione **SETUP** para que aparezca el menú Setup (Configuración) e introduzca **210499** para borrar la contraseña anterior.

Para configurar la clasificación:

- 1 En el menú Setup (Configuración), seleccione **LOCK** (Bloqueo). Presione **ENTER** (Entrar) para confirmar su selección.
- 2 Presione ▲ o ▼ para acceder a **Rating** (Clasificación). Presione ► para confirmar su selección.

- 3 Como la función de bloqueo está protegida mediante contraseña, debe configurar una contraseña para poder acceder a otras opciones. Al acceder a la opción de clasificación, se le pedirá la contraseña. Introduzca su contraseña o consulte la page 13 para configurarla.
- 4 Presione ▲ o ▼ para seleccionar una clasificación de 1 a 8 o para desbloquear el control. Presione **ENTER** para confirmar su selección.
- **Clasificación 1-8** - La clasificación 1 es la que más restricciones tiene y la clasificación 8 la que menos restricciones tiene.
 - **Unlock (Desbloquear)** - Desbloquea el control de los padres de manera que todos los discos se puedan reproducir en su totalidad.

Para configurar el código del área:

- 1 En el menú Setup (Configuración), seleccione **LOCK** (Bloqueo). Presione **ENTER** (Entrar) para confirmar su selección.
- 2 Presione ▲ o ▼ para acceder a **Area Code** (Código de área). Presione ► para confirmar su selección.
- 3 Como la función de bloqueo está protegida mediante contraseña, debe configurar una contraseña para poder acceder a otras opciones. Al acceder a la opción del código de área, se le pedirá su contraseña. Introduzca su contraseña o consulte la page 13 para configurarla.
- 4 Introduzca el código de área para el área cuyas normas se utilizaron para clasificar el DVD basándose en la tabla siguiente.
 - Presione ▲ o ▼ para seleccionar la primera letra y presione ► para confirmar su selección.

- Presione ▲ o ▼ para seleccionar la segunda letra y presione **ENTER** para confirmar su selección.

Área	Código	Área	Código
Afganistán	AF	Malasia	MY
Argentina	AR	Maldivas	MV
Australia	AU	México	MX
Austria	AT	Mónaco	MC
Bélgica	BE	Mongolia	MN
Bután	BT	Marruecos	MA
Bolivia	BO	Nepal	NP
Brasil	BR	Países Bajos	NL
Cambodia	KH	Antillas Neerlandesas	AN
Canadá	CA	Nueva Zelanda	NZ
Chile	CL	Nigeria	NG
China	CN	Noruega	NO
Colombia	CO	Omán	OM
Congo	CG	Pakistán	PK
Costa Rica	CR	Panamá	PA
Croacia	HR	Paraguay	PY
República Checa	CZ	Filipinas	PH
Dinamarca	DK	Polonia	PL
Ecuador	EC	Portugal	PT
Egipto	EG	Rumania	RO
El Salvador	SV	Federación Rusa	RU
Etiopía	ET	Arabia Saudí	SA
Fidji	FJ	Senegal	SN
Finlandia	FI	Singapur	SG
Francia	FR	República Eslovaca	SK
Alemania	DE	Eslovenia	SI
Gran Bretaña	GB	Sudáfrica	ZA
Grecia	GR	Corea del Sur	KR
Groenlandia	GL	España	ES
Islas Herd y Mcdonald	HM	Sri Lanka	LK
Hong Kong	HK	Suecia	SE
Hungría	HU	Suiza	CH
India	IN	Taiwán	TW
Indonesia	ID	Tailandia	TH
Israel	IL	Turquía	TR
Italia	IT	Uganda	UG
Jamaica	JM	Ucrania	UA
Japón	JP	Estados Unidos	US
Kenia	KE	Uruguay	UY
Kuwait	KW	Uzbekistán	UZ
Libia	LY	Vietnam	VN
Luxemburgo	LU	Zimbabue	ZW

Selección de expansión del nivel negro

El menú Others (Otros) le permite seleccionar la opción de expansión del nivel negro (BLE, por sus siglas en inglés), esto es, la cantidad de negro en las imágenes reproducidas, de acuerdo con sus preferencias y con las capacidades de su televisor o monitor.

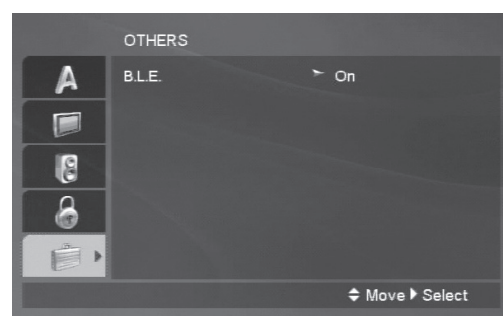

Para seleccionar BLE:

- 1 En el menú Setup (Configuración), seleccione **OTHERS** (Otros). Presione **ENTER** (Entrar) para confirmar su selección.
- 2 Presione ► para alternar entre las dos opciones BLE y luego presione **ENTER** para confirmar su selección.

- **On** (Activado) - Escala de grises expandida (corte de 0 IRE).
- **Off** (Desactivado) - Escala de grises estándar (corte de 7.5 IRE).

Reproducción de discos de audio, MP3 o WMA

MP3 y WMA son formatos para almacenar audio digital. Una canción con calidad de CD de audio se comprime en uno de estos formatos con muy poca pérdida de la calidad del audio, al tiempo que ocupa mucho menos espacio en el disco. Los discos CD-R o CD-RW que están codificados en el formato MP3 o WMA son compatibles con este reproductor.

Al ser este reproductor de DVD compatible con el formato de grabación de video (VR, por sus siglas en inglés), usted puede crear sus propios CD de audio y reproducirlos en este reproductor. Sin embargo, al crear discos, siga estas pautas:

- Si graba archivos MP3 o WMA usando software que no puede crear un sistema de archivos (tal como Direct-CD), los archivos no podrán escucharse en este reproductor. El software (tal como Easy CD Creator) debe crear una estructura de archivos ISO 9660.
- Los nombres de archivos tienen que tener un máximo de ocho letras y deben incorporar la extensión ".mp3" o ".wma". Este reproductor no puede leer un archivo MP3/WMA con una extensión distinta a ".mp3" o ".wma".
- Los nombres de los archivos no deben contener letras especiales, tales como / ? * : " < > |, etc.
- El número total de archivos en una carpeta debe ser inferior a 1012 archivos.

Cuando se inserta un disco en el reproductor, aparece la pantalla del menú. Puede usar la pantalla del menú para seleccionar carpetas y canciones.

Cuando reproduzca un archivo que contenga información adicional, como el título de la canción, el artista, el álbum, un comentario o el género de música, puede ver dicha información presionando el botón **DISPLAY** (Visualización).



Para seleccionar carpetas y canciones:

- 1 Inserte un CD de audio o un disco que contenga archivos MP3/WMA en la bandeja y ciérrela. Aparece el menú del CD de audio o el menú de música.
- 2 Presione los botones ▲ o ▼ para elegir la carpeta de la lista de carpetas en el lado izquierdo de la pantalla. Presione **DVD MENU** (Menú del DVD) para pasar a la siguiente página.
- 3 Presione **ENTER** (Entrar) para seleccionar la carpeta resaltada. Se muestra la lista de las canciones disponibles dentro de la carpeta.
- 4 Utilice los botones ▲ o ▼ para escoger una pista o canción de la lista en el lado izquierdo de la pantalla. Presione **DVD MENU** para pasar a la siguiente página.
- 5 Presione **PLAY** (Reproducir) o el botón **ENTER** para seleccionar y empezar la reproducción de la pista o canción resaltada.

Uso de la opción de reproducción programada

La función de programación en este reproductor de DVD le permite almacenar sus canciones favoritas de un CD de audio o sus archivos MP3 o WMA favoritos de un disco insertado en el reproductor a la memoria de almacenamiento para reproducirlos más tarde en un orden determinado. Se pueden programar hasta 30 pistas.

Para programar pistas:

- 1 Inserte un CD de audio o un disco que contenga archivos MP3/WMA en la bandeja y ciérrela. Aparece el menú del CD de audio o el menú de música.
- 2 Presione **PROGRAM** (Programa) en el control remoto. Aparece el icono en la pantalla. Presione **PROGRAM** otra vez para salir del modo de edición de programa; el símbolo desaparece de la pantalla.
- 3 Mientras está en el modo de edición de programa, seleccione una canción o pista, y luego presione **ENTER** (Entrar) para guardar la canción o pista seleccionada en la memoria.
- 4 Repita estos pasos para almacenar hasta 30 canciones o pistas en la memoria.

- 5 Utilice los botones ▲ / ▼ / ► / ◀ para resaltar la canción o pista programada que desea reproducir primero en su lista de reproducción y luego presione **PLAY** (Reproducir) o el botón **ENTER** para empezar a reproducirlas.
- La reproducción comienza en el orden en que programó las canciones o pistas.
 - La reproducción se detiene después de que todas las canciones o pistas en la lista programada se han reproducido una vez.
- 6 Para reanudar la reproducción normal, seleccione una de las pistas de la lista y presione **PLAY**.

Para volver a reproducir las pistas programadas:

- 1 Pulse el botón **REPEAT** (Repetir) para mostrar una pantalla que ofrece tres posibles opciones de repetición:
- **Track** (Pista) - Repite la pista que se está reproduciendo en ese momento.
 - **All** (Todas) - Repite todas las pistas de la lista de programación.
 - **Off** (Sin indicador) - Cancela la repetición.
- 2 Seleccione una de las dos primeras opciones para repetir la lista programada. Seleccione la opción Off para cancelar la lista programada. También puede presionar el botón **SKIP** (Saltar) una vez durante la reproducción de una pista para cancelar la repetición.

Para borrar pistas programadas:

- 1 Detenga la reproducción y luego presione **PROGRAM** (Programa) en el control remoto. Aparece  el icono en la pantalla.
- 2 Utilice los botones ▲ / ▼ / ► / ◀ para resaltar la canción o pista programada que desea borrar de su lista de reproducción programadas y luego presione **CLEAR** (Borrar) o el botón para eliminar la canción o pista de la lista.
- 3 Repita este procedimiento para borrar otras canciones o pistas de la memoria.

Para borrar la lista de reproducción programada:

- 1 Detenga la reproducción y luego presione **PROGRAM** (Programa) en el control remoto. Aparece  el icono en la pantalla.
- 2 Utilice los botones ▲ / ▼ / ► / ◀ para seleccionar la opción **CLEAR ALL** (Borrar todo) y luego presione **ENTER** (Entrar). Se borra toda la lista de reproducción.
- 3 Al apagarse el reproductor de DVD o al extraer el disco de la bandeja también se borra la lista de reproducción.

Visualización de imágenes

Este reproductor de DVD tiene también la capacidad de mostrar imágenes que se han grabado en un formato JPEG.

Si está utilizando un disco que también contiene archivos de audio, puede también escuchar archivos de música mientras ve las imágenes del disco. Programe la música que desea escuchar siguiendo las instrucciones descritas en el apartado "Playing audio, MP3, or WMA discs" y luego utilice el procedimiento siguiente para ver las imágenes.

Como este reproductor de DVD es compatible con el formato de grabación de video (VR, por sus siglas en inglés), usted puede crear y reproducir en él sus propios CD de imágenes. Sin embargo, al crear discos, siga estas pautas:

- Si graba imágenes usando software que no puede crear un sistema de archivos (tal como Direct-CD), los archivos no podrán escucharse en este reproductor. El software (tal como Easy CD Creator) debe crear una estructura de archivos ISO 9660.
- Los nombres de archivos tienen que tener un máximo de ocho letras y deben incorporar la extensión ".jpg". Este reproductor no puede leer un archivo que tenga otra extensión que no sea ".jpg", por lo que es necesario cambiar el nombre a los archivos JPEG con otras extensiones antes de grabarlos en un disco.
- Los nombres de los archivos no deben contener letras especiales, tales como / ? * : " < > | etc.
- El número total de archivos en una carpeta debe ser inferior a 1012 archivos.

Cuando se inserta un disco en el reproductor, aparece la pantalla del menú. Puede usar la pantalla del menú para seleccionar carpetas e imágenes. Dependiendo del tamaño y del número de archivos JPEG, el reproductor puede tardar cierto tiempo en mostrar el contenido de las carpetas. Si el contenido de las carpetas no aparece después de unos minutos, algunos de los archivos podrían ser demasiado grandes. Reduzca la resolución de los archivos JPEG a menos de cinco millones de píxeles y grábelos en otro disco.





Para seleccionar carpetas e imágenes:

- 1 Presione los botones ▲ o ▼ para elegir la carpeta de la lista de carpetas en el lado izquierdo de la pantalla. Presione **DVD MENU** (Menú del DVD) para pasar a la siguiente página.
- 2 Presione **ENTER** (Entrar) para seleccionar la carpeta resaltada. Aparece la lista de las imágenes disponibles en esa carpeta.

Para regresar a la lista de carpetas vista anteriormente mientras ve una lista de archivos, utilice el botón ▲ o ▼ para resaltar el botón □ y presione **ENTER** (Entrar)

Para ver imágenes:

- Utilice el botón ▲ o ▼ para ver una imagen de la lista. Presione **PLAY** (Reproducir) o el botón **ENTER** para seleccionarla. Presione **STOP** (Detener) para regresar al menú de fotografías.
 - Presione **SKIP** (Saltar) (hacia delante o hacia atrás) o el botón **SCAN** (Barrido) (hacia delante o hacia atrás) una vez para avanzar a la imagen siguiente o retroceder a la imagen anterior.
 - En la pantalla aparece un menú de ayuda cuando se están viendo archivos JPEG. Para ocultar el archivo de ayuda, presione **RETURN** (Atrás). Si la resolución de la pantalla del TV está configurada en 720p o 1080i, el menú de ayuda no aparece.
 - Presione **ZOOM** (Aumento) para ampliar hasta tres veces la imagen JPEG.
 - Utilice el botón ▲ o ▼ para ver imágenes mientras está en el modo de aumento. La característica de zoom no está disponible cuando la resolución en la pantalla del TV está configurada en 720p o 1080i.
 - Utilice el botón ▲ o ▼ para girar la imagen en la pantalla ya sea en el sentido de las agujas del reloj o en el sentido contrario.
- Para ver las imágenes como una presentación de diapositivas, utilice los botones ▲ / ▼ / ► / ◀ para resaltar el icono  en la pantalla y presione **ENTER** (Entrar).
 - Hay tres opciones para la velocidad de la presentación de diapositivas: rápida (>>>), normal (>>) y lenta (>).
 - Utilice los botones ▲ / ▼ / ► / ◀ para resaltar el icono  en la pantalla y presione **ENTER**.
 - Presione ► o ◀ para seleccionar la velocidad deseada y presione **ENTER**.
- Presione **PAUSE/STEP** (Pausa/Paso) para parar momentáneamente la presentación de diapositivas. Presione **PAUSE/STEP** otra vez o el botón **PLAY** (Reproducir) para reanudar la presentación de diapositivas.

Mantenimiento

Limpieza del reproductor

Cuidado

Nunca use limpiadores cáusticos. Los solventes, alcoholes, disolventes de pintura o líquidos limpiadores similares pueden dañar la caja.
 No deje productos de hule o plástico en contacto con la unidad por un período de tiempo prolongado. Estos productos pueden dejar marcas en la caja.
 No use líquidos inflamables, como insecticidas de aerosol, cerca del reproductor de DVD. Algunos líquidos son probablemente volátiles.

Para limpiar la caja:

- Desconecte el reproductor del tomacorriente.

- Utilice un paño húmedo o un paño limpiador de plásticos desechable para limpiar la caja.

Consejos para el reproductor de DVD

Con el transcurso del tiempo, se puede acumular polvo en los componentes ópticos o se puede formar una película muy delgada sobre ellos. Esto puede impedir que el láser lea el DVD.

Dependiendo del entorno de operación, se recomienda llevar a cabo una inspección y mantenimiento regular cada 1000 horas de uso.

Para limpiar los componentes ópticos:

- Desconecte el reproductor del tomacorriente.
- Use un soplador/brocha para soplar el lente para remover el polvo o suciedad seca.

Manejo de los discos

No toque el lado de reproducción del disco. Sostenga el disco por las orillas para que las huellas digitales no se marquen en la superficie. Nunca pegue papel o cinta adhesiva en el disco.



Almacenamiento de los discos

Después de reproducir un disco, guárdelo en su estuche.

No exponga el disco a la luz directa del sol ni a fuentes de calor y nunca lo deje dentro de un automóvil aparcado expuesto a la luz directa del sol, ya que se puede volver muy caliente dentro del automóvil.

Limpieza de los discos

Las huellas digitales y el polvo en el disco pueden deteriorar el sonido. Antes de utilizar un disco, límpielo con un paño limpio. Pase el paño desde el centro hacia fuera.

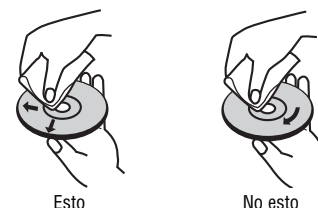

No utilice solventes fuertes como alcohol, benceno, diluyente, limpiadores de venta en comercios o spray antiestático para uso con los antiguos discos de vinilo.

Localización y corrección de fallas

Problema	Solución
La unidad no enciende.	Asegúrese de que el cable de alimentación esté enchufado firmemente en el tomacorriente de la pared.
El reproductor de DVD está encendido, pero no funciona.	<ul style="list-style-type: none"> • Inserte un disco con el lado de la etiqueta hacia arriba. • Verifique el tipo de disco que está en la bandeja de discos. Este reproductor sólo reproduce discos DVD, CD de audio, MP3, y WMA.
No hay imagen.	<ul style="list-style-type: none"> • Asegúrese de que todos los aparatos estén encendidos. • Asegúrese de que esté seleccionado el modo de entrada de video correcto en el televisor. • Asegúrese de que todos los cables estén insertados firmemente en sus conectores apropiados.
No hay sonido o el sonido está distorsionado.	<ul style="list-style-type: none"> • Asegúrese de que esté seleccionado el modo de entrada correcto del receptor de audio. • Asegúrese de que todos los cables estén insertados firmemente en sus conectores apropiados. • Asegúrese de que todos los aparatos estén encendidos. • Asegúrese de que la opción AUDIO esté en la posición correcta y presione POWER (Encendido/Apagado) otra vez para encender el reproductor de DVD.
No puede hacer avanzar la película.	No se puede avanzar durante los créditos y la información de advertencia que aparecen al principio de la película porque el disco está programado para prohibir ese tipo de acción.
La imagen está distorsionada.	<ul style="list-style-type: none"> • El disco puede estar dañado. Pruebe con otro disco. • Es normal que se produzca cierta distorsión durante la búsqueda hacia delante o atrás.
El control remoto no funciona correctamente o el sensor de infrarrojos no reacciona.	<ul style="list-style-type: none"> • Verifique que las pilas en el control remoto son nuevas. • Verifique que el sensor del control remoto no está obstruido. • Verifique que el transmisor infrarrojo está apuntado directamente al sensor infrarrojo, y que está dentro de 10 pies (9,1 m) del sensor.

Problema	Solución
La reproducción comienza pero luego se detiene inmediatamente.	<ul style="list-style-type: none"> • Tanto el reproductor como el disco están codificados por región. Si los códigos regionales no son iguales, el disco no podrá reproducirse. • Hay un bloqueo de los padres en el reproductor de DVD que impide que se reproduzcan discos DVD con una clasificación inaceptable. • El disco está sucio. Límpielo. • Se ha formado condensación. Permita que el reproductor se seque.

Especificaciones

Nota

Estas especificaciones están sujetas a cambio sin previo aviso ni obligación.

General:

Requisitos de alimentación: 120 V CA, 60 Hz
 Consumo de potencia: 8 W
 Dimensiones (A x P x Al): . 17 x 1.4 x 7.9 pulgadas
 (430 x 35 x 202 mm)
 Peso: 3.5 lb (1.6 kg)
 Temperatura en funcionamiento: 41~95 °F (5~35 °C)
 Humedad en funcionamiento: 5~90%
 Discos compatibles: DVD/CD/MP3/WMA
 Tipo de pilas: AAA
Salidas:
 VIDEO OUT: 1.0 V (P-P), 75 ohmios
 (sinc. negativa, conector RCA x 1)
 S-VIDEO OUT (Y): 1.0 V (P-P), 75 ohmios
 (sinc. negativa, Mini DIN 4 terminales x 1)
 S-VIDEO OUT (C): 0.3 V (P-P), 75 ohmios
 COMPONENT VIDEO OUT:
 (Y): 1.0 V (P-P), 75 ohmios
 (sinc. negativa, conector RCA x 1)
 (Pb y Pr): 0.7 V (P-P), 75 ohmios
 (conector RCA x 2)
 AUDIO OUT: . . 2.0 Vms (1kHz, 0 dB), 600 ohmios
 (conector RCA (I,D) x 1)
 DIGITAL OUT (COAXIAL): 0.5 V (P-P), 75 ohmios
 (conector RCA x 1)
 DIGITAL OUT (ÓPTICO): . . 3.0 V (P-P), 75 ohmios
 (conector óptico x 1)
Sistema:
 Sistema de señales: NTSC
 Láser: Láser semiconductor
 Respuesta en frecuencia:
 (PCM 96 kHz): 8 Hz a 44 kHz
 (PCM 48 kHz): 8 Hz a 22 kHz
 (CD): 8 Hz a 20 kHz
 Distorsión armónica: Menos de 0.02%
 Rango dinámico: Mejor que 95 dB
 Relación de señal a ruido: Mejor que 90 dB
 (sólo conectores ANALOG OUT)

Avisos Legales

FCC

Advertencia

Este equipo podría generar o usar energía de radiofrecuencia. Los cambios o modificaciones que se realicen a este equipo podrían causar interferencia perjudicial a menos que las modificaciones estén expresamente autorizadas en este manual. El usuario podría perder la autoridad de operar este equipo si se realiza un cambio o modificación no autorizada.

Información reglamentaria: FCC Parte 15

Este equipo ha sido sometido a pruebas y se ha determinado que satisface los límites establecidos para clasificarlo como dispositivo digital de Clase B de acuerdo con la Parte 15 del reglamento FCC. Estos límites están diseñados para proporcionar una protección razonable contra interferencias dañinas cuando el reproductor de DVD funciona en un ambiente residencial. Este reproductor de DVD genera, utiliza y puede irradiar energía de radiofrecuencia y, si no es instalado y utilizado de acuerdo a las instrucciones, puede causar interferencias perjudiciales en las comunicaciones de radio. Sin embargo, no se garantiza que no ocurrirá interferencia en una instalación particular. Si este reproductor de DVD causa interferencias perjudiciales en la recepción de la señal de radio o televisión, lo cual puede comprobarse encendiendo y apagando el reproductor alternativamente, se recomienda al usuario corregir la interferencia mediante uno de los siguientes procedimientos:

- Cambie la orientación o la ubicación de la antena receptora.
- Aumente la distancia entre el reproductor de DVD y el receptor.
- Conecte el reproductor de DVD a un tomacorriente de un circuito distinto de aquel al que está conectado el receptor.
- Solicite consejo al distribuidor o a un técnico experto en radio/TV para obtener ayuda.

Macrovision

Este producto incorpora tecnología de protección de derechos de autor protegida por demandas de método de ciertas patentes de los Estados Unidos y otros derechos de propiedad intelectual poseídos por Macrovision Corporation y otros dueños de los derechos.

El uso de esta tecnología con protección de derechos de autor debe ser autorizada por Macrovision Corporation, y está destinada únicamente para visualización en casa y otros usos limitados de visualización a menos que sea autorizada por Macrovision Corporation. Se prohíbe la ingeniería inversa y el desensamblaje.

Este aparato está protegido por las patentes de EE.UU. núm. 4,631,603; 4,577,216; 4,819,098 y 4,907,093 con licencia únicamente para usos limitados.

Derechos de reproducción

© 2007 Insignia. Insignia y el logotipo de Insignia son marcas de comercio de Best Buy Enterprise Services, Inc. Otras marcas y nombres de productos son marcas comerciales o marcas registradas de sus dueños respectivos. Las especificaciones y características están sujetas a cambio sin aviso previo u obligación.

Garantía

Garantía limitada de 90 días

Insignia Products ("Insignia") le garantiza a usted, el comprador original de este nuevo **NS-1UCDVD** ("Producto"), que éste se encontrará libre de defectos de material o de mano de obra en su fabricación original por un período de 90 (noventa) días a partir de la fecha de compra del Producto ("Período de Garantía"). Este producto debe ser comprado en un distribuidor autorizado de productos de la marca Insignia y empacado con esta declaración de garantía. Esta garantía no cubre Productos reacondicionados. Si notifica a Insignia durante el Período de Garantía sobre un defecto cubierto por esta garantía que requiere reparación, los términos de esta garantía se aplican.

¿CUÁNTO DURA LA GARANTÍA?

El Período de Garantía dura por 90 (noventa) días a partir de la fecha en que compró el Producto. La fecha de compra se encuentra impresa en el recibo que recibió con el Producto.

¿QUÉ ES LO QUE CUBRE ESTA GARANTÍA?

Durante el Período de Garantía, si un centro de reparación autorizado de Insignia concluye que la fabricación original del material o la mano de obra del Producto se encuentran defectuosos, Insignia (cómo su opción exclusiva): (1) reparará el Producto con repuestos nuevos o reacondicionados; o (2) reemplazará el Producto sin cargo con uno nuevo o con uno reacondicionado con repuestos equivalentes. Los Productos y repuestos reemplazados bajo esta garantía se volverán propiedad de Insignia y no se le regresarán a usted. Si se requiere la reparación de Productos o partes después de que se vence el Período de Garantía, usted deberá pagar todos los costos de mano de obra y de repuestos. Esta garantía estará vigente con tal que usted sea el dueño de su Producto Insignia durante el periodo de garantía. El alcance de la garantía se termina si usted vende o transfiere el Producto.

¿CÓMO SE OBTIENE LA REPARACIÓN DE GARANTÍA?

Si ha comprado el Producto en una tienda de ventas, lleve su recibo original y el Producto a la tienda en donde lo compró. Asegúrese de que vuelva a colocar el Producto en su empaque original o en un empaque que provea la misma protección que el original. Si compró el Producto en un sitio Web, envíe por correo su recibo original y el Producto a la dirección postal listada en el sitio Web. Asegúrese de colocar el Producto en su empaque original o en un empaque que provea la misma protección que el original.

Para obtener el servicio de garantía a domicilio para un televisor con pantalla de 25" o más, llame al 1-888-BESTBUY. El soporte técnico diagnosticará y corregirá el problema por teléfono o enviará un técnico certificado por Insignia a su casa.

¿EN DÓNDE ES VÁLIDA LA GARANTÍA?

Esta garantía sólo es válida al comprador original del Producto en los Estados Unidos y en Canadá.

¿QUÉ ES LO QUE NO CUBRE LA GARANTÍA?

Esta garantía no cubre:

- Formación del cliente
- Instalación
- Ajuste de configuración
- Daños cosméticos
- Daños debido a actos de la naturaleza, tal como rayos
- Accidentes
- Mal uso
- Abuso
- Negligencia
- Uso comercial
- Modificación de alguna parte del Producto, incluyendo la antena
- Un panel de pantalla de plasma dañado por la persistencia de imágenes estáticas (sin movimiento), mostradas por periodos de tiempo extendido (efecto "burn-in").

Esta garantía tampoco cubre:

- Daño debido al uso o mantenimiento incorrecto
- La conexión a una fuente de voltaje incorrecta
- El intento de reparación por alguien que no sea una compañía autorizada por Insignia para reparar el Producto
- Productos vendidos tal cual (en el estado en que se encuentran) o con todas sus fallas
- Productos consumibles, tal como fusibles o baterías
- Productos en los cuales el número de serie asignado en la fábrica ha sido alterado o removido.

LA REPARACIÓN O REEMPLAZO SEGÚN LO PROVISTO BAJO ESTA GARANTÍA ES SU ÚNICO RECURSO. INSIGNIA NO SERÁ RESPONSABLE POR DAÑOS INCIDENTALES O CONSECUENTES DEBIDO AL INCUMPLIMIENTO DE CUALQUIER GARANTÍA EXPRESA O IMPLÍCITA RELACIONADA CON ESTE PRODUCTO, INCLUYENDO, PERO SIN LIMITARSE A ELLO, PÉRDIDA DE DATOS, IMPOSIBILIDAD DE USO DE SU PRODUCTO, PÉRDIDA DE NEGOCIO O LUCRO CESANTE. INSIGNIA NO CONCEDE NINGUNA OTRA GARANTÍA EXPRESA CON RESPECTO AL PRODUCTO; TODAS LAS GARANTÍAS EXPRESAS E IMPLÍCITAS DE ESTE PRODUCTO, INCLUYENDO PERO SIN LIMITARSE A, CUALQUIER GARANTÍA IMPLÍCITA DE O CONDICIONES DE COMERCIALIZACIÓN O IDONEIDAD PARA UN USO PARTICULAR, ESTÁN LIMITADAS EN DURACIÓN AL PERÍODO DE GARANTÍA DECLARADO ANTERIORMENTE Y NINGUNA GARANTÍA YA SEA EXPRESA O IMPLÍCITA SE APLICARÁ DESPUÉS DEL PERÍODO DE GARANTÍA. ALGUNOS ESTADOS, PROVINCIAS Y JURISDICCIONES NO PERMITEN RESTRICCIONES EN CUANTO A LA DURACIÓN DE UNA GARANTÍA IMPLÍCITA, ASÍ QUE LA RESTRICCIÓN ANTERIOR PUEDE NO APLICARSE EN SU CASO. ESTA GARANTÍA LE DA DERECHOS LEGALES ESPECÍFICOS, Y USTED PUEDE POSEER OTROS DERECHOS QUE VARIAN DE ESTADO A ESTADO, O PROVINCIA A PROVINCIA.

Comuníquese con Insignia:

Para servicio al cliente favor llamar al 1-877-467-4289
www.insignia-products.com
 INSIGNIA™ es una marca comercial de Best Buy Enterprise Services, Inc.
 Distribuido por Best Buy Purchasing, LLC.
 Insignia, 7601 Penn Avenue South, Richfield, Minnesota, U.S.A.

INSIGNIA™

Distributed by Insignia™ Products
Distribué par Insignia™ Products
Distribuido por Insignia™ Products

7601 Penn Avenue South
Richfield, MN USA 55423-3645
www.Insignia-Products.com

R1

© 2007 Insignia™ Products

All rights reserved. All other products and brand names are trademarks of their respective owners.

© 2007 produits Insignia™

Tous droits réservés. Tous les autres produits ou noms de marques sont des marques de commerce qui appartiennent à leurs propriétaires respectifs.

© 2007 productos Insignia™

Todos los derechos reservados. Todos los demás productos y marcas son marcas comerciales de sus respectivos dueños.

Free Manuals Download Website

<http://myh66.com>

<http://usermanuals.us>

<http://www.somanuals.com>

<http://www.4manuals.cc>

<http://www.manual-lib.com>

<http://www.404manual.com>

<http://www.luxmanual.com>

<http://aubethermostatmanual.com>

Golf course search by state

<http://golfingnear.com>

Email search by domain

<http://emailbydomain.com>

Auto manuals search

<http://auto.somanuals.com>

TV manuals search

<http://tv.somanuals.com>