

User Guide | Guide de l'utilisateur | Guía del Usuario

INSIGNIA®

7" Personal DVD Player
Lecteur de DVD individuel de 7 po
Reproductor de DVD personal de 7"

NS-7PDVDD

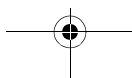
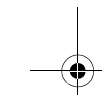
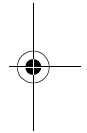
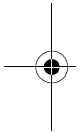
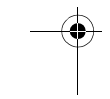



Insignia NS-7PDVDD 7" Personal DVD Player

Contents

Welcome	3
Safety information	3
Features	5
Setting up your player	10
Using your player	12
Troubleshooting	26
Maintaining	28
Specifications	28
Legal notices	29
90-day limited warranty	31
Français	33
Español	65

Welcome

Congratulations on your purchase of a high-quality Insignia product. Your NS-7PDVDD represents the state of the art in personal DVD player design and is designed for reliable and trouble-free performance.

Safety information

Placement

To prevent fire or electric shock, do not expose your player to rain or moisture. Do not place your player on an unstable cart, stand, tripod, bracket, or table to prevent it from falling. Keep your player away from strong magnets, heat sources, direct sunlight, and excessive dust. If your player is brought directly from a cold to a warm location, moisture may condense inside your player. When you move your player from a cold to a warm location, wait for about one hour before operating your player, or remove the disc and leave your player turned on until the moisture evaporates.

Installation

Make sure that your player is installed in accordance with the instructions and illustrations provided in this guide.

INSIGNIA

Insignia NS-7PDVDD 7" Personal DVD Player

Cautions

- Do not push objects of any kind into your player through openings in your player.
- Do not spill or spray liquid of any kind on or in your player because liquid can cause a fire or electric shock.
- Do not place anything heavy on your player.
- To ensure correct ventilation and operation, never cover or block openings on your player with a cloth or other material.
- Keep your player away from an open flame, such as fire or a candle.
- Replace the battery only with the same or equivalent type. Replacing the battery incorrectly can be hazardous. In order to protect the environment, dispose the battery as hazardous waste.
- Do not use your player in temperatures higher than 95°F (35°C).

Disassembly

Do not attempt to disassemble your player. There is a risk of electric shock and exposure to laser radiation. Contact qualified service personnel if your player needs repair.

Cleaning

When cleaning, make sure that your player is unplugged from the power source. Do not use liquid or aerosol cleaners. Use a cloth, lightly dampened with water, for cleaning the exterior of your player.

Discs

- Do not use irregularly shaped discs, such as heart-shaped or star-shaped discs, because they may cause your player to malfunction.
- Do not stick paper, tape, or glue on a disc.
- Do not expose a disc to direct sunlight or heat sources.
- Do not touch the surface of a disc. Handle a disc by its edge.
- Clean a disc by wiping the disc from the center out with a cleaning cloth.
- Remove a disc from your player and store it in its case after playing.
- Some playback operations of discs may be intentionally limited by software producers. Because your player plays discs according to the disc contents the software producers designed, some playback features may not be available. Also refer to the instructions supplied with the discs.

Features

Front

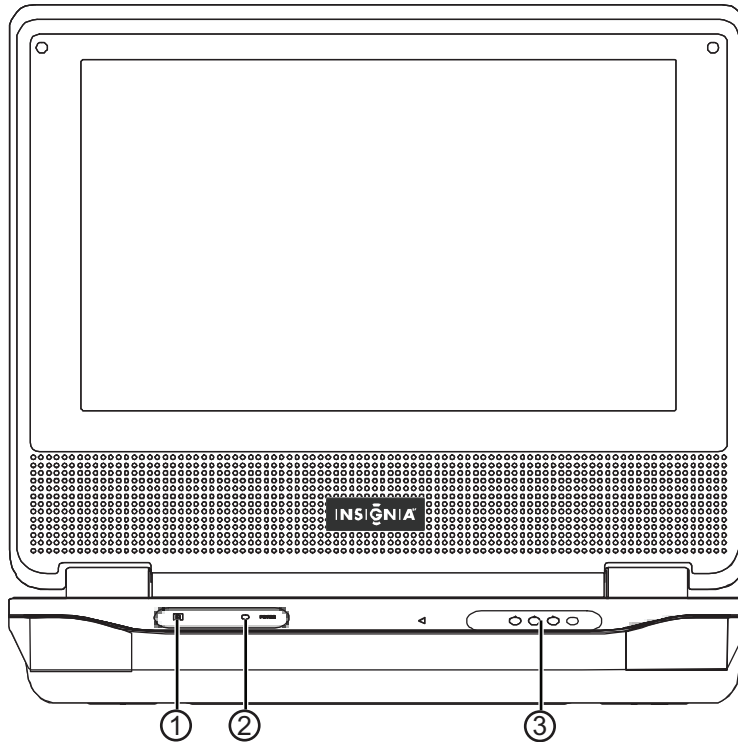

#	Component	Description
1	Remote control sensor	Receives signals from the remote control. Do not block.
2	Power/battery charge indicator	Lights green when your player is on. Lights red when the battery is charging.
3	Open button	Press to open the disc tray.

INSIGNIA

Insignia NS-7PDVDD 7" Personal DVD Player

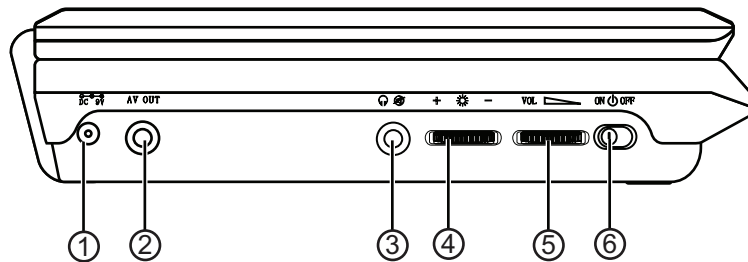
Right

#	Component	Description
1	AC to DC jack	Plug the AC or cigarette lighter adapter into this jack.
2	AV OUT jack	Plug the A/V cable into this jack and into the A/V IN jack on another TV or monitor.
3	Headphone jack	Plug headphones into this jack. When headphones are plugged in, sound does not come out of your player's speakers.
4	Brightness control	Rotate to increase or decrease the brightness.
5	Volume control	Rotate to increase or decrease the volume.
6	ON/OFF switch	Slide to the left to turn on your player, or slide to the right to turn off your player.

Inside

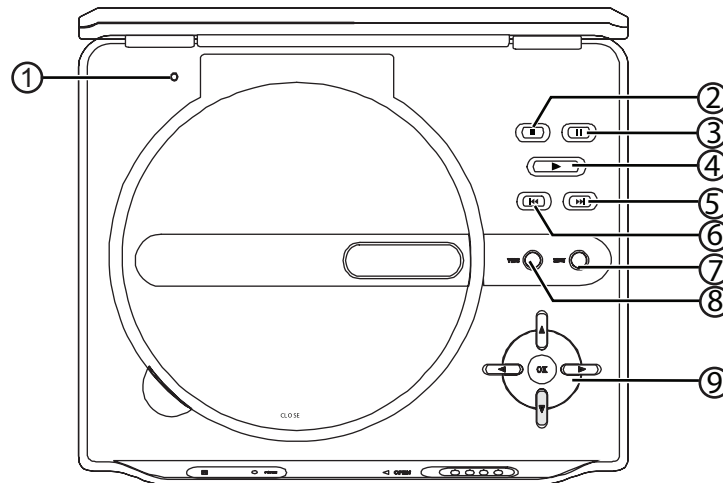

#	Component	Description
1	LCD button	Press to turn the LCD off.
2	■	Press to stop disc playback.
3		Press to pause disc playback.
4	▶	Press to start disc playback.
5	▶▶	Press to go to the next chapter, track, or scene during disc playback.
6	◀◀	Press to go to the previous chapter, track, or scene during disc playback.
7	MENU	Press to open the main DVD menu.
8	WIDE	Press to switch the aspect ratio between 4:3 and 16:9.
9	▲ ▼ ▶ ◀ OK	Press to highlight options and confirm selections.

INSIGNIA

Insignia NS-7PDVDD 7" Personal DVD Player

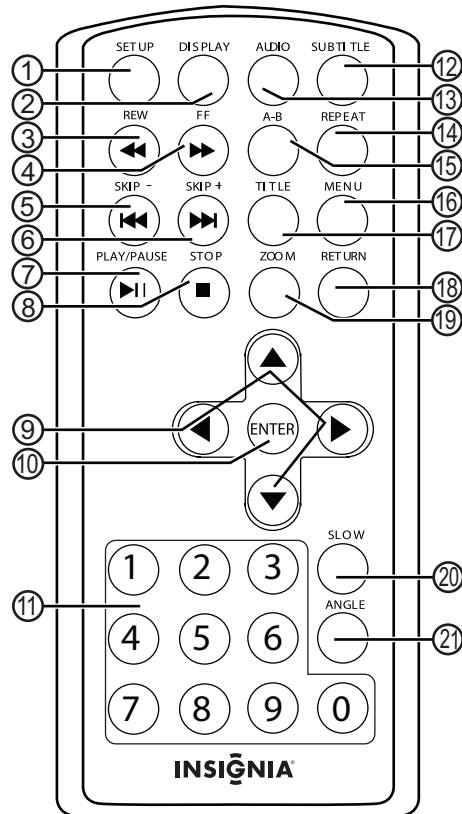
Remote control

#	Button	Description
1	SETUP	Press to open or close the Setup menu.
2	DISPLAY	Press to display information about the disc, such as title, chapter number, track number, and time.
3	◀ REW	Press to fast reverse on the disc. Each time you press this button the fast-reverse speed increase from 2, to 4, to 8, to 16, to 32 times the normal speed.

#	Button	Description
4	▶▶ FF	Press to fast-forward on the disc. Each time you press this button, the fast-forward speed increases from 2, to 4, to 8, to 16, to 32 times the normal speed.
5	◀◀ SKIP-	Press to go to the previous title, chapter, or track.
6	▶▶ SKIP+	Press to go to the next title, chapter, or track.
7	▶ PLAY/PAUSE	Press to start or pause playback.
8	■ STOP	Press once to stop playback. Your player remembers where you stopped. If you press PLAY/PAUSE , your player starts playing at the point where you stopped. Press twice to stop playback. If you press PLAY/PAUSE , your player starts playing at the beginning of the disc.
9	▲ ▼ ▶ ◀	Press to navigate in menus.
10	ENTER	Press to confirm selections.
11	Numbers	Press to select menu items or to enter the password.
12	SUBTITLE	Press to turn subtitles on and off, or press to select the subtitle language. This option works only if the DVD has subtitles.
13	AUDIO	Press to select the DVD audio language. This option works only if the DVD has multiple audio languages.
14	REPEAT	Press to repeat the current title, chapter, or track.
15	AB	Press to create a playback loop.
16	MENU	Press once to open the main DVD menu. This option works only if the DVD has a main menu. Press twice to open the DVD title menu. This option works only if the DVD has a title menu.
17	TITLE	Press to open the DVD title menu. This option works only if the DVD has a title menu.

INSIGNIA

Insignia NS-7PDVDD 7" Personal DVD Player

#	Button	Description
18	RETURN	Press once to return to the previous menu. Press twice to resume playback.
19	ZOOM	Press to enlarge the display image. You can enlarge the image for 2 to 3 to 4 times the normal size.
20	SLOW	Press to play forward or backward at 1/2, 1/4, 1/8, or 1/16 the normal speed.
21	ANGLE	Press to select the viewing angle on a DVD. This option works only if the DVD has multiple viewing angles.

Setting up your player

Package contents

Your box should contain:

- DVD player with 7" LCD monitor
- AC to DC adapter
- Remote control with battery
- A/V cable
- Cigarette lighter adapter
- This user guide

Installing remote control batteries

To install remote control batteries:

- 1 Remove the battery compartment cover.
- 2 Insert the battery into the battery compartment. Make sure that the + and – symbols on the battery match the + and – symbols in the battery compartment.
- 3 Replace the battery compartment cover.

Connecting to AC power

To connect to AC power:

- 1 Plug one end of the AC to DC power adapter into the **DC** jack on the side of your player.
- 2 Plug the other end of the adapter into an AC outlet.

Connecting to a car cigarette lighter

To connect to a car cigarette lighter:

- 1 Plug one end of the cigarette lighter adapter into the **DC** jack on the side of your player.
- 2 Plug the other end of the adapter into a car cigarette lighter socket.

Charging your player's battery

To charge your player's battery:

- 1 Turn off your player.
- 2 Plug one end of the AC to DC power adapter into the **DC** jack on the side of your player.
- 3 Plug the other end of the adapter into an AC outlet. The power/battery charge indicator lights red. When the battery is fully charged, the indicator turns off. You can unplug the adapter if you want.

Note

Recharging the battery takes about five hours. A fully-charged battery can power your player for at least two hours.

INSIGNIA

Insignia NS-7PDVDD 7" Personal DVD Player

Connecting a TV or monitor

To connect a TV or monitor:

- 1 Plug the end of the supplied A/V cable that has one black connector into the **AV** jack on your player.

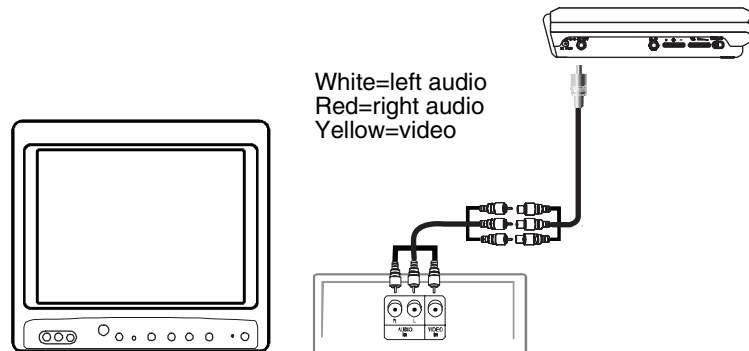

- 2 Plug the connectors on an optional RCA cable into the connectors on the other end of the supplied A/V cable. Make sure that the colors on the connectors match.
- 3 Plug the other end of the optional RCA cable into the A/V jacks on the TV or monitor. The white connector goes into the left audio jack. The red connector goes into the right audio jack. The yellow connector goes into the video jack.

Using your player

Playing a DVD or audio CD

Note

Most DVDs and your player have region codes that help control illegal distribution of DVDs. The region code for your player is **1**. You can only play DVDs with a region code of **1** or **ALL**. The region code for a DVD is printed on the DVD or the DVD packaging.

To play a disc:

- 1 Make sure that your player is connected to power or that the battery is charged.
- 2 Slide the **ON/OFF** switch on the right side of your player to the **ON** position.

- 3 Press **OPEN** on the front of your player. The disc tray opens.
- 4 Place a disc, label side up, in the disc tray, then press **CLOSE** to close the tray. The disc starts playing automatically.

Controlling DVD or audio CD playback

To control disc playback:

- Press **STOP** once to stop playback. Your player remembers where you stopped. If you press **PLAY/PAUSE**, your player starts playing at the point where you stopped.
- Press **STOP** twice to stop playback. If you press **PLAY/PAUSE**, your player starts playing at the beginning of the disc.
- Press **PLAY/PAUSE** to pause playback. Press this button again to resume playback.
- Press **FF** to fast-forward on the disc. Each time you press this button, the fast-forward speed changes from 2 to 4 to 8 to 16 to 32 times the normal speed.
- Press **REW** to fast-reverse on the disc. Each time you press this button, the fast-reverse speed changes from 2 to 4 to 8 to 16 to 32 times the normal speed.
- Press **SKIP+** to go to the next title, chapter, or track.
- Press **SKIP-** to go to the previous title, chapter, or track.

INSIGNIA

Insignia NS-7PDVDD 7" Personal DVD Player

Playing an MP3 disc

MP3 is a format for storing digital audio. Your player can play CD-Rs and CD-RWs that contain MP3 files encoded in the MP3 format.

When you insert an MP3 disc, a menu opens so you can select the songs you want to play.

To play an MP3 disc:

- 1 Insert an MP3 disc into the disc tray, then close the tray. A menu opens and a song begins to play automatically.

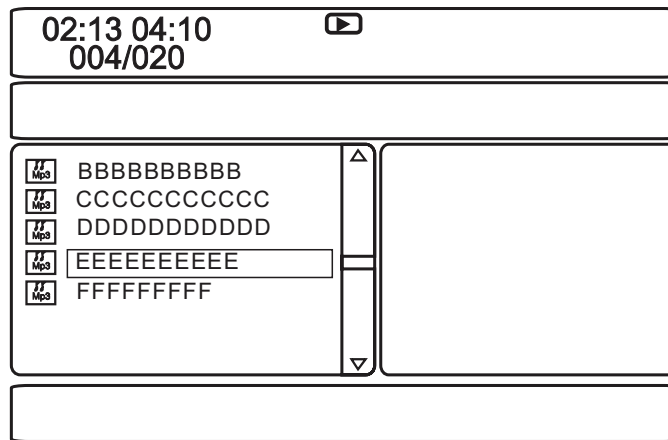

- 2 To go to the next song, press **SKIP+**, or to go to the previous song, press **SKIP-** twice.

Playing a DivX disc

DivX is a compressed video format. Your player can play DVDs, CD-Rs, and CD-RWs that contain videos encoded in the DivX format.

You play DivX discs in the same way that you play MP3 discs. For more information, see "Playing an MP3 disc" on page 14.

Adjusting the volume

To adjust the volume:

- Rotate the volume control on the right side of your player.

Adjusting the video

To adjust the video:

- 1 Press **SETUP**. The *General Setup Page* opens.
- 2 Press ◀ or ▶ to select **Video Quality Setup**, then press **ENTER**. The 🗨 icon is highlighted.
- 3 Press ▲ or ▼ to select the option you want to adjust. You can select:
 - **Brightness**—Increases the brightness to add more light to dark areas of the picture or decreases the brightness to add more dark to light areas of the picture.
 - **Contrast**—Increases the picture level to adjust the white areas of the picture or decreases the picture level to adjust the black areas of the picture.
 - **Hue**—Increases the color level to add more green to skin tones or decreases the color level to add more purple to skin tones.
 - **Saturation**—Adjusts the color saturation.
- 4 Press ◀ or ▶ to adjust the option.

Viewing DVD information

To view DVD information:

- 1 During playback, press **DISPLAY**. The following display appears.

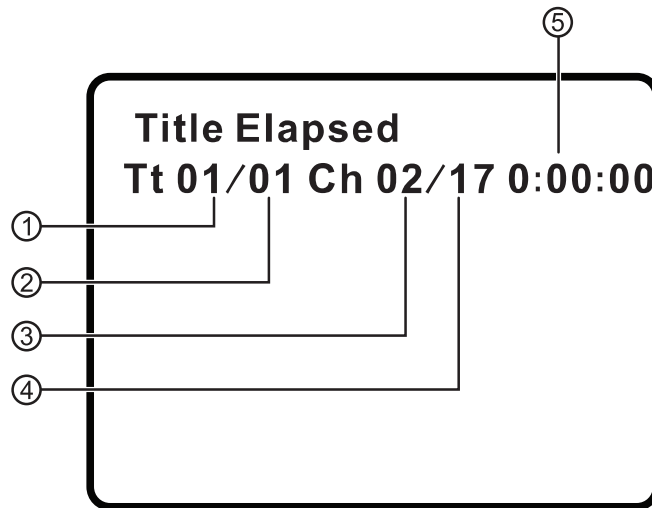

1	Current title number.
2	Total number of titles.

INSIGNIA

Insignia NS-7PDVDD 7" Personal DVD Player

3	Current chapter number.
4	Total number of chapters.
5	Elapsed playing time for the current title.

- 2 Press **DISPLAY** one or more times to view specific DVD information. You can view:
- **Title Elapsed**—Shows the elapsed playing time for the title.
 - **Title Remain**—Shows the remaining playing time for the title.
 - **Chapter Elapsed**—Shows the elapsed playing time for the chapter.
 - **Chapter Remain**—Shows the remaining playing time for the chapter.
 - **Display Off**—Turns off the information display.

Note

The information display automatically turns off if you do not press **DISPLAY** within three seconds.

Viewing audio CD information

To view audio CD information:

- 1 During playback, press **DISPLAY**. The following display appears.

Single Elapsed		
Track	1/24	00:00

- 2 Press **DISPLAY** one or more times to view specific audio CD information. You can view:
- **Single Elapsed**—Shows the currently playing track and the elapsed playing time for the track.
 - **Single Remain**—Shows the currently playing track and the remaining playing time for the track.

- **Total Elapsed**—Shows the currently playing track and the elapsed playing time for the CD.
- **Total Remain**—Shows the currently playing track and the remaining playing time for the CD.
- **Display Off**—Turns off the information display.

Opening the DVD main menu

To open the DVD menu:

- During playback, press **MENU**. If the DVD has a main menu, the menu opens.

Note

Contents of DVD main menus vary from DVD to DVD. Some DVDs only let you start playback from the main menu.

Selecting a viewing angle

Some DVDs are recorded with multiple viewing angles for some scenes. When a scene has multiple viewing angles, the angle icon appears on the screen.

To select a viewing angle:

- 1 During playback, press **ANGLE**. The angle display appears showing the current angle and the total number of angles. In the following example, the current angle is 1 and the total number of angles is 3.

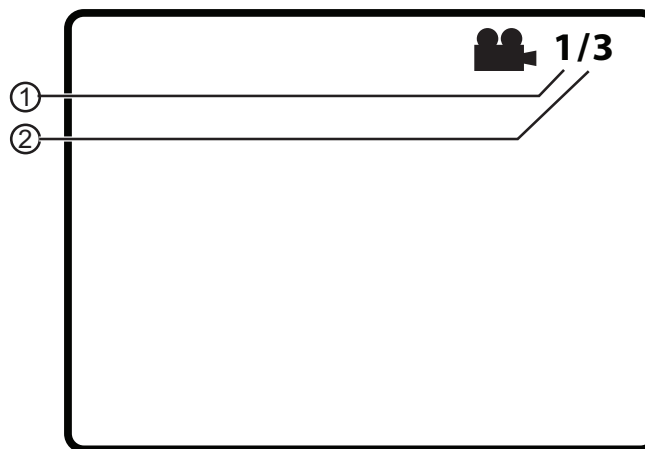

1	Current angle number.
2	Total number of angles.

INSIGNIA

Insignia NS-7PDVDD 7" Personal DVD Player

- 2 Press **ANGLE** one or more times to select a different viewing angle or to turn off the display and return to normal viewing.

Selecting an audio language

Some DVDs are recorded with multiple audio languages.

To select an audio language:

- 1 During playback, press **AUDIO**. The audio display appears showing the current audio language and the total number of audio languages.
- 2 Press **AUDIO** one or more times to select the audio language you want.

Note

The audio language display turns off if you do not press **AUDIO** within three seconds.
Some DVDs only let you select an audio language from the DVD main menu.

Enlarging the display image

To enlarge the display image:

- 1 Press **ZOOM** one or more times to enlarge the display image from 2 to 3 to 4 times the normal image size. The zoom display appears.

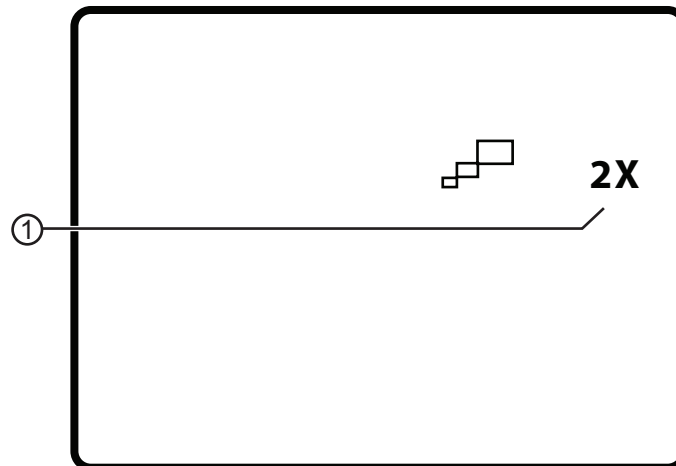

1	Current amount of enlargement.
---	--------------------------------

- 2 Press **ZOOM** a fourth time to return to normal viewing.
- 3 Press the arrow buttons to navigate through the enlarged image.

Creating a playback loop

You can create a playback loop by selecting the beginning and end of the section of the disc that you want to play repeatedly.

To create a playback loop:

- 1 During playback, find the starting point for the loop, then press **AB**.



- 2 Play the disc until you reach the stopping point for the loop, then press **AB**.



Your player repeatedly plays the loop you created.

INSIGNIA

Insignia NS-7PDVDD 7" Personal DVD Player

- 3 To cancel the loop and return to normal viewing, press **AB** again.



Repeat Off

Repeating a chapter, title, or DVD

To repeat a chapter, title, or DVD:

- During playback, press **REPEAT**. The following display appears, and your player repeats the currently playing chapter.



 **Chapter**

- Press **REPEAT** twice to repeat the currently playing title.
- Press **REPEAT** three times to repeat all the chapters and titles.
- Press **REPEAT** four times to turn off the repeat function.

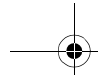

Repeating a track or CD

To repeat a track or CD:

- During playback, press **REPEAT** one or more times to select:
 - **Track**—Repeats the currently playing track.
 - **All**—Repeats the entire CD.
 - **Off**—Turns off the repeat function.

Repeating an MP3 song or folder

To repeat an MP3 song or folder:

- During playback, press **REPEAT** one or more times to select:
 - **Repeat One**—Repeats the currently playing song.
 - **Repeat Folder**—Repeats all the songs in the current folder.
 - **Repeat Off**—Turns off the repeat function.

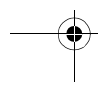
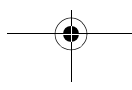
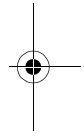
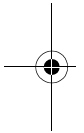

INSIGNIA

Insignia NS-7PDVDD 7" Personal DVD Player

Selecting a subtitle language

Some DVDs are recorded with subtitle languages that appear as text on the screen.

To select a subtitle language:

- 1 During playback, press **SUBTITLE**. The subtitle display appears showing the current subtitle language and the total number of subtitle languages. In the following example, the current subtitle language is 1 and the total number of subtitle languages is 2.

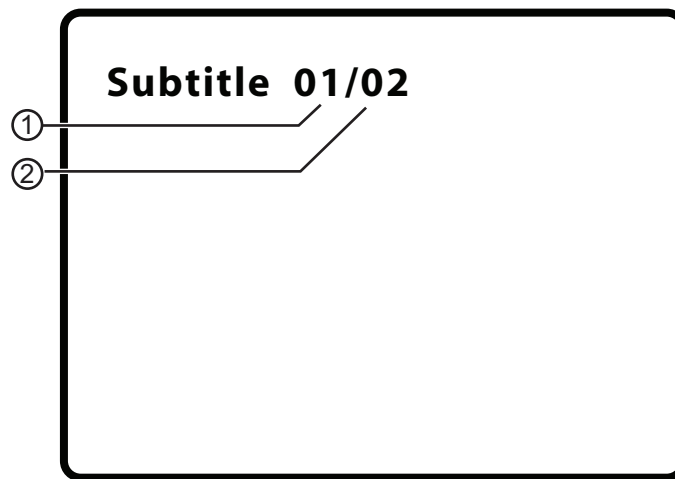

1	Current subtitle language number.
2	Total number of subtitle languages.

- 2 Press **SUBTITLE** one or more times to select a different subtitle language.
- 3 To turn off subtitles, press **SUBTITLE** until **Subtitle Off** appears.

Note

The subtitle display turns off if you do not press **SUBTITLE** within three seconds.
Some DVDs only let you select a subtitle language from the DVD main menu.

Selecting the aspect ratio

When your player is connected to an TV or monitor, you can select the aspect ratio for the TV or monitor.

To select the aspect ratio:

- 1 Press **SETUP**. The *General Setup Page* opens.
- 2 Press **ENTER**. **TV Display** is highlighted.
- 3 Press **▶** to access the **TV Display** options.
- 4 Press **▼** or **▲** to select the aspect ratio. You can select:
 - **Normal/PS**—Displays the video image full-screen when your player is connected to a standard TV.
 - **Normal/LB**—Displays the video image with black bars at the top and bottom when your player is connected to a standard TV.
 - **Wide**—Displays the video image full-screen when your player is connected to a widescreen TV.

Setting parental controls

To set parental controls:

- 1 Make sure that the disc tray is empty.
- 2 Press **SETUP**. The *General Setup Page* opens.
- 3 Press **◀** or **▶** to select **PREFERENCES**, then press **ENTER**.
- 4 Press **▲** or **▼** to select **Parental**, then press **ENTER**.
- 5 Press **▲** or **▼** to select the rating you want to block. The rating you select and all higher ratings are blocked. You can select:
 - **KID SAFE** (All children)
 - **G** (General audiences)
 - **PG** (Parental guidance suggested)
 - **PG-13** (Parents strongly cautioned)
 - **PG-R** (Parents very strongly cautioned)
 - **R** (Restricted)
 - **NC-17** (No one under 17)
 - **ADULT** (Adults only) (factory default)
- 6 Press **ENTER**, then enter the password. The default password is **3308**.

Note

If you change the password, then forget it, enter **3308**.

INSIGNIA

Insignia NS-7PDVDD 7" Personal DVD Player

Using the Setup menu



Your player has a Setup menu you can use to adjust settings for your player.

To use the Setup menu:

- 1 Press **SETUP**. The *General Setup Page* opens and the  icon is highlighted.
- 2 Press **◀** or **▶** to select the menu page you want, then press **ENTER**.
- 3 Press **▼** or **▲** to select an option, then press **▶** to open the sub-menu.
- 4 Press **▼** or **▲** select an option, then press **ENTER** to confirm your selection.
- 5 To go to a previous menu, press **◀**.
- 6 Repeat Step 2 through Step 4 to select other menu pages.

Setup menu pages

Page	Options
General Setup Page 	<p>TV Display—Selects the aspect ratio. You can select:</p> <ul style="list-style-type: none"> • Normal/PS displays the video image full screen when your player is connected to a standard TV. • Normal/LB displays the video image with black bars at the top and bottom when your player is connected to a standard TV. • Wide displays the video image full screen when your player is connected to a widescreen TV. <p>Angle Mark—Turns the angle mark icon on and off. If this option is turned on and the DVD you are watching has multiple viewing angles, the icon appears in scenes that have multiple viewing angles.</p> <p>OSD Language—Selects the language for the Setup menu. You can select English, French, or Spanish.</p> <p>Screen Saver—Turns the Screen Saver on and off. When this option is turned on, your player displays a screen saver when the same image stays on the screen for five minutes.</p> <p>Last Memory—Turns Last Memory on and off. When this option is turned on and you open the disc tray, your player remembers where you stopped. If you close the tray with the same disc loaded, your player starts playing at the point where you stopped.</p>
Video Quality Setup 	<p>Brightness—Increases the brightness to add more light to dark areas of the picture or decreases the brightness to add more dark to light areas of the picture.</p> <p>Contrast—Increases the picture level to adjust the white areas of the picture or decreases the picture level to adjust the black areas of the picture.</p> <p>Hue—Increases the color level to add more green to skin tones or decreases the color level to add more purple to skin tones.</p> <p>Saturation—Adjusts the color saturation.</p>

Page	Options
Password Setup Page 	<p>Note: To access this menu, make sure that there is no disc in the disc tray.</p> <p>Press SETUP. Press ENTER once to open the Password Page. Press ENTER twice to open the Password Change Page.</p> <p>To change the password, enter the old password or default password, then enter the new password in the New Password and Confirmed New Password fields.</p> <p>If you change the password, then forget it, enter 3308.</p>
Preference Page 	<p>Audio—Selects the audio language. If the language you select is not recorded on the DVD, your player plays the default audio language.</p> <p>Subtitle—Selects the subtitle language. If the language you select is not recorded on the DVD, your player displays the default subtitle language.</p> <p>Disc Menu—Selects the DVD menu language. If the language you select is not recorded on the DVD, your player displays the default language.</p> <p>Parental—Blocks DVD playback based on ratings. For more information, see “Setting parental controls” on page 23.</p> <p>Default—Resets all settings except the password and parental controls back to the factory defaults.</p>

Troubleshooting

Problem	Solution
No sound or distorted sound.	<ul style="list-style-type: none"> Adjust the volume. Make sure that all cables are inserted correctly into the appropriate jacks.
Cannot fast-forward or fast-reverse through a movie.	<ul style="list-style-type: none"> You cannot fast-forward through opening credits and warning information at the beginning of a movie. Some DVDs do not allow rapid scanning or skipping of titles or chapters.

Problem	Solution
The  icon appears on the screen.	The action you tried cannot be done because: <ul style="list-style-type: none"> • The DVD software does not allow it. • The DVD does not support the feature (for example the Angle feature). • The feature is not available at the current point on the DVD. • You entered a title or chapter number that is out of range.
Picture is distorted.	<ul style="list-style-type: none"> • During fast-forwarding or fast-reversing, distortion is normal. • The DVD may be damaged. Try another DVD.
Remote control does not work.	<ul style="list-style-type: none"> • Make sure that the batteries are fresh. • Make sure that nothing is blocking the IR sensor. • Make sure that you point the remote directly at the IR sensor and that you are within 10 feet of the IR sensor.
Disc does not play.	<ul style="list-style-type: none"> • Make sure that the disc is inserted with the label side up. • Make sure that the disc is compatible with your player. Your player can play DVDs, audio CDs, MP3 discs, and DivX discs.
Play starts, then stops immediately.	<ul style="list-style-type: none"> • Make sure that the region code for a DVD matches the region code for your player. Your player's region code is 1. The DVD's region code is on the DVD or the DVD packaging. • Make sure that the disc is not dirty. • If condensation has formed inside your player, let your player dry out.

INSIGNIA

Insignia NS-7PDVDD 7" Personal DVD Player

Maintaining

Cleaning your player

Clean the outside of your player with a clean cloth, slightly dampened with water.

Caution

Do not use liquid cleaners or aerosol cleaners because they may damage your player.

Handling discs

- To keep a disc clean, do not touch the play side (non-label side) of the disc.
- Do not attach paper or tape to the disc.



- Keep the disc away from direct sunlight or heat sources.
- Store the disc in a disc case after playback.

Cleaning discs

- Before playback, wipe the disc outwards from the center with clean cloth.



Specifications

Specifications subject to change without notice.

Compatible discs	DVD, CD, MP3, and DivX
Signal system	NTSC
LCD	7 inches
Audio S/N	Better than 60 dB

Dynamic range	Better than 85 dB
Power source	DC 9 V
Operating temperature	41° to 95°F (5° to 35°C)
Weight	1.77 lbs. (0.803 kg)
Dimensions (W × D × H)	7.48 × 5.91 × 1.46 inches (190 × 150 × 37 mm)
Built-in battery	Li-polymer

Legal notices

FCC Part 15

This equipment has been tested and found to comply within the limits for a class B digital device, pursuant to Part 15 of the FCC Rules. These limits are designed to provide reasonable protection against harmful interference in a residential installation. This equipment generates, uses, and can radiate radio frequency energy and, if not installed and used in accordance with the instructions, may cause harmful interference to radio communications. However, there is no guarantee that interference will not occur in a particular installation. If this equipment does cause harmful interference to radio or television reception, which can be determined by turning the equipment off and on, the user is encouraged to try to correct the interference by one or more of the following measures:

- Reorient or relocate the receiving antenna.
- Increase the separation between the equipment and receiver.
- Connect the equipment into an outlet on a circuit different from that to which the receiver is connected.
- Consult the dealer or an experienced technician for help.

FCC warning

Changes or modifications not expressly approved by the party responsible for compliance with the FCC Rules could void the user's authority to operate this equipment.

Copyright

© 2007 Insignia. Insignia and the Insignia logo are trademarks of Best Buy Enterprise Services, Inc. Other brands and product names are trademarks or registered trademarks of their respective holders. Specifications and features are subject to change without notice or obligation.

For service and support call (877) 467-4289.



INSIGNIA

Insignia NS-7PDVDD 7" Personal DVD Player

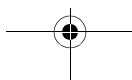
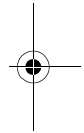
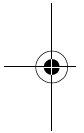

90-day limited warranty

Insignia Products ("Insignia") warrants to you, the original purchaser of this new **NS-7PDVDD** ("Product"), that the Product shall be free of defects in the original manufacture of the material or workmanship for a period of 90 days from the date of your purchase of the Product ("Warranty Period"). This Product must be purchased from an authorized dealer of Insignia brand products and packaged with this warranty statement. This warranty does not cover refurbished Product. If you notify Insignia during the Warranty Period of a defect covered by this warranty that requires service, terms of this warranty apply.

How long does the coverage last?

The Warranty Period lasts for 90 days from the date you purchased the Product. The purchase date is printed on the receipt you received with the Product.

What does this warranty cover?

During the Warranty Period, if the original manufacture of the material or workmanship of the Product is determined to be defective by an authorized Insignia repair center or store personnel, Insignia will (at its sole option): (1) repair the Product with new or rebuilt parts; or (2) replace the Product at no charge with new or rebuilt comparable products or parts. Products and parts replaced under this warranty become the property of Insignia and are not returned to you. If service of Products or parts are required after the Warranty Period expires, you must pay all labor and parts charges. This warranty lasts as long as you own your Insignia Product during the Warranty Period. Warranty coverage terminates if you sell or otherwise transfer the Product.

How to obtain warranty service?

If you purchased the Product at a retail store location, take your original receipt and the Product to the store you purchased it from. Make sure that you place the Product in its original packaging or packaging that provides the same amount of protection as the original packaging. If you purchased the Product from an online web site, mail your original receipt and the Product to the address listed on the web site. Make sure that you put the Product in its original packaging or packaging that provides the same amount of protection as the original packaging.

To obtain in-home warranty service for a television with a screen 25 inches or larger, call 1-888-BESTBUY. Call agents will diagnose and correct the issue over the phone or will have an Insignia-approved repair person dispatched to your home.

Where is the warranty valid?

This warranty is valid only to the original purchaser of the product in the United States and Canada.

What does the warranty not cover?

This warranty does not cover:

- Customer instruction
- Installation
- Set up adjustments
- Cosmetic damage
- Damage due to acts of God, such as lightning strikes
- Accident
- Misuse
- Abuse
- Negligence
- Commercial use



INSIGNIA

Insignia NS-7PDVDD 7" Personal DVD Player



- Modification of any part of the Product, including the antenna
- Plasma display panel damaged by static (non-moving) images applied for lengthy periods (burn-in).

This warranty also does not cover:

- Damage due to incorrect operation or maintenance
- Connection to an incorrect voltage supply
- Attempted repair by anyone other than a facility authorized by Insignia to service the Product
- Products sold as is or with all faults
- Consumables, such as fuses or batteries
- Products where the factory applied serial number has been altered or removed

REPAIR REPLACEMENT AS PROVIDED UNDER THIS WARRANTY IS YOUR EXCLUSIVE REMEDY. INSIGNIA SHALL NOT BE LIABLE FOR ANY INCIDENTAL OR CONSEQUENTIAL DAMAGES FOR THE BREACH OF ANY EXPRESS OR IMPLIED WARRANTY ON THIS PRODUCT, INCLUDING, BUT NOT LIMITED TO, LOST DATA, LOSS OF USE OF YOUR PRODUCT, LOST BUSINESS OR LOST PROFITS. INSIGNIA PRODUCTS MAKES NO OTHER EXPRESS WARRANTIES WITH RESPECT TO THE PRODUCT, ALL EXPRESS AND IMPLIED WARRANTIES FOR THE PRODUCT, INCLUDING, BUT NOT LIMITED TO, ANY IMPLIED WARRANTIES OF AND CONDITIONS OF MERCHANTABILITY AND FITNESS FOR A PARTICULAR PURPOSE, ARE LIMITED IN DURATION TO THE WARRANTY PERIOD SET FORTH ABOVE AND NO WARRANTIES, WHETHER EXPRESS OR IMPLIED, WILL APPLY AFTER THE WARRANTY PERIOD. SOME STATES, PROVINCES AND JURISDICTIONS DO NOT ALLOW LIMITATIONS ON HOW LONG AN IMPLIED WARRANTY LASTS, SO THE ABOVE LIMITATION MAY NOT APPLY TO YOU. THIS WARRANTY GIVES YOU SPECIFIC LEGAL RIGHTS, AND YOU MAY ALSO HAVE OTHER RIGHTS, WHICH VARY FROM STATE TO STATE OR PROVINCE TO PROVINCE.

Contact Insignia:

For customer service please call 1-877-467-4289

www.insignia-products.com

INSIGNIA™ is a trademark of Best Buy Enterprise Services, Inc.

Distributed by Best Buy Purchasing, LLC.

Insignia, 7601 Penn Avenue South, Richfield, Minnesota, U.S.A.

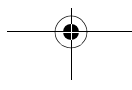
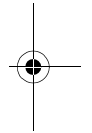
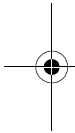

Insignia NS-7PDVDD

Lecteur de DVD individuel de 7 po

Table des matières

Bienvenue	33
Informations sur la sécurité	33
Fonctionnalités	35
Configuration du lecteur	40
Fonctionnement du lecteur	42
Problèmes et solutions	58
Entretien	60
Spécifications	60
Avis juridiques	61
Garantie limitée de 90 jours	63

Bienvenue

Félicitations pour l'achat de ce produit Insignia de haute qualité. Le modèle NS-7PDVDD est la dernière avancée technologique dans la conception de lecteur de DVD individuel et a été conçu pour des performances et une fiabilité exceptionnelles.

Informations sur la sécurité

Emplacement

Afin d'éviter un incendie ou un choc électrique, ne pas exposer le lecteur à la pluie ou à l'humidité. Ne pas placer l'appareil sur une table roulante, un socle, un trépied une fixation ou une table instables, afin d'éviter les chutes. Éloigner l'appareil de champs magnétiques puissants, de sources de chaleur, de la lumière du soleil ou d'endroits poussiéreux. Si l'appareil est transporté d'un endroit froid à un emplacement chaud, de la condensation peut se former à l'intérieur. Quand l'appareil est déplacé d'un endroit froid vers un endroit chaud, attendre environ une heure avant de l'utiliser ou enlever le disque et le laisser sous tension jusqu'à évaporation de l'humidité.

Installation

Veiller à ce que le lecteur soit installé conformément aux instructions et illustrations de ce manuel.

INSIGNIA®

Insignia NS-7PDVDD Lecteur de DVD individuel de 7 po

Avertissements

- Ne pas insérer d'objets dans l'appareil à travers les ouvertures.
- Ne pas répandre ou pulvériser du liquide sur ou dans l'appareil, ce qui pourrait provoquer un incendie ou un choc électrique.
- Ne poser aucun objet lourd sur l'appareil.
- Pour assurer une ventilation et un fonctionnement corrects de l'appareil, ne jamais obstruer ses ouvertures avec un chiffon ou tout autre matériau.
- Mettre l'appareil à l'abri du feu, tel que cheminée ou bougie.
- Ne remplacer la batterie qu'avec un type de batterie équivalent. Un remplacement incorrect de la batterie peut être dangereux. Afin de protéger l'environnement, mettre la batterie au rebut en suivant les normes relatives aux déchets dangereux.
- Ne pas utiliser l'appareil à des températures supérieures à 95 °F (35 °C).

Démontage

Ne pas essayer de démonter cet appareil. Toute exposition à un rayonnement laser présente un risque de choc électrique et d'exposition. Contacter du personnel qualifié pour toute réparation du lecteur.

Nettoyage

Pour le nettoyage, s'assurer que l'appareil est débranché de la source d'alimentation. Ne pas utiliser de nettoyant liquide ou en aérosol. Utiliser un chiffon légèrement humidifié avec de l'eau pour le nettoyage extérieur de l'appareil.

Disques

- Ne pas utiliser de disques à forme irrégulière, tels que des disques en forme de cœur ou d'étoile, car ils peuvent être source d'un fonctionnement défectueux.
- Ne pas coller de papier, de ruban adhésif ou encoller quoi que ce soit sur un disque.
- Ne pas exposer un disque à la lumière solaire directe ou à d'autres sources de chaleur.
- Ne pas toucher la surface d'un disque. Manipuler un disque par ses bords.
- Nettoyer un disque en l'essuyant du centre vers l'extérieur avec un chiffon.
- Enlever les disques de l'appareil et les ranger dans leur étui après lecture.

- Certaines opérations de lecture peuvent avoir été intentionnellement limitées par l'éditeur de logiciels. Cet appareil ne lit les disques qu'en fonction de leur contenu tel qu'il a été conçu par l'éditeur de logiciels, aussi certaines fonctions de lecture peuvent ne pas être disponibles. Se référer aux instructions fournies avec les disques.

Fonctionnalités

Face avant

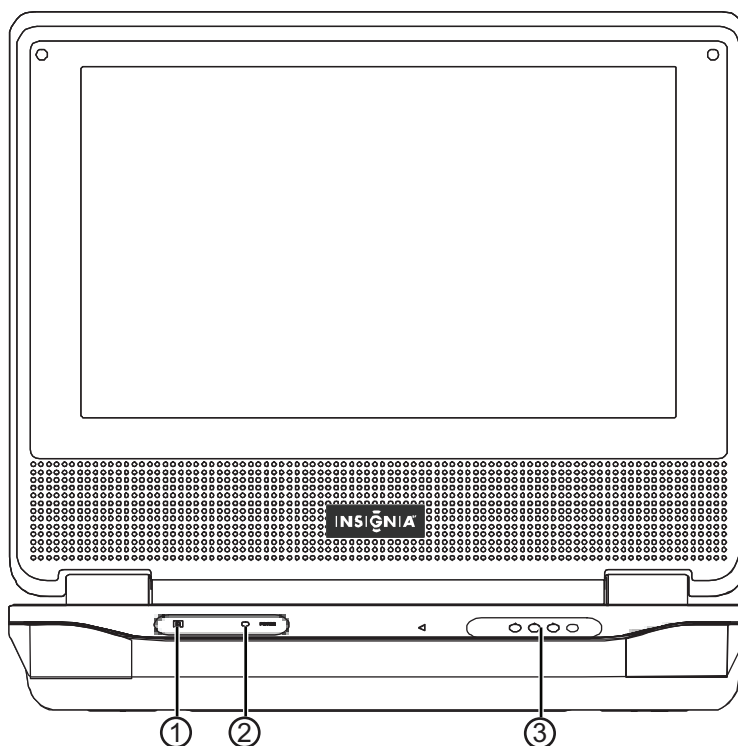

#	Composant	Description
1	Capteur de télécommande	Reçoit les signaux de la télécommande. Ne pas obstruer la transmission des signaux.

INSIGNIA

Insignia NS-7PDVDD Lecteur de DVD individuel de 7 po

#	Composant	Description
2	Témoin de charge de la batterie et d'alimentation	S'allume en vert lorsque l'appareil est sous tension. S'allume en rouge quand la batterie se recharge.
3	Touche d'ouverture	Permet d'ouvrir le plateau à disque.

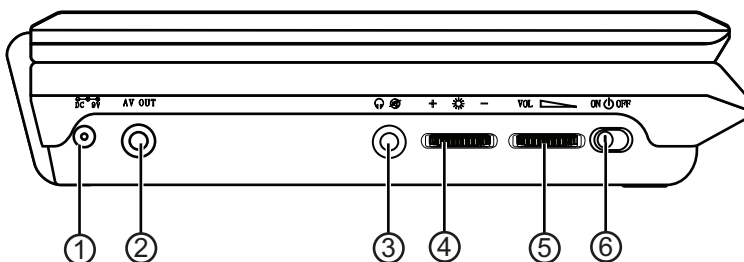
Côté droit

#	Composant	Description
1	Prise CA/CC	Brancher l'adaptateur CA ou l'adaptateur pour allume-cigare sur cette prise.
2	Prise de sortie AV	Brancher le câble A/V sur cette prise et sur la prise d'entrée A/V d'un autre téléviseur ou moniteur.
3	Prise de casque d'écoute	Brancher un casque d'écoute sur cette prise. Lorsqu'un casque est branché, aucun son n'est émis par les hauts-parleurs du lecteur.
4	Commande de luminosité	Tourner pour augmenter ou diminuer la luminosité.
5	Commande du volume	Tourner pour augmenter ou diminuer le volume.
6	Interrupteur Marche-Arrêt	Faire glisser la commande sur la gauche pour mettre le lecteur sous tension ou sur la droite pour le mettre hors tension.

Intérieur

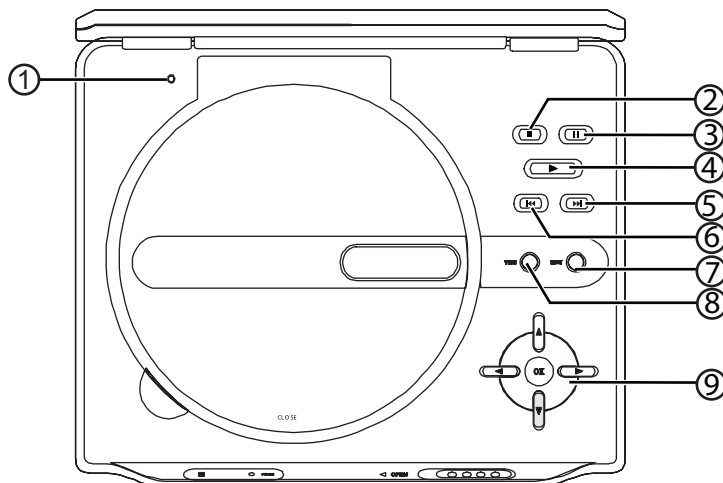

#	Composant	Description
1	Touche ACL	Appuyer sur la touche pour éteindre l'écran ACL.
2	■	Permet d'interrompre la lecture d'un disque.
3		Permet d'interrompre momentanément la lecture d'un disque.
4	▶	Permet de commencer la lecture d'un disque.
5	▶▶	Permet d'aller au chapitre, à la piste ou à la scène suivante pendant la lecture d'un disque.
6	◀◀	Permet de revenir au chapitre, à la piste ou à la scène précédente pendant la lecture d'un disque.
7	MENU	Permet d'accéder au menu principal du DVD.
8	PANORAMIQUE	Permet d'alterner entre les formats d'image 4:3 et 16:9.
9	▲ ▼ ▶ ◀ OK	Permet de mettre les options en surbrillance et de confirmer les sélections.

INSIGNIA® Insignia NS-7PDVDD Lecteur de DVD individuel de 7 po

Télécommande

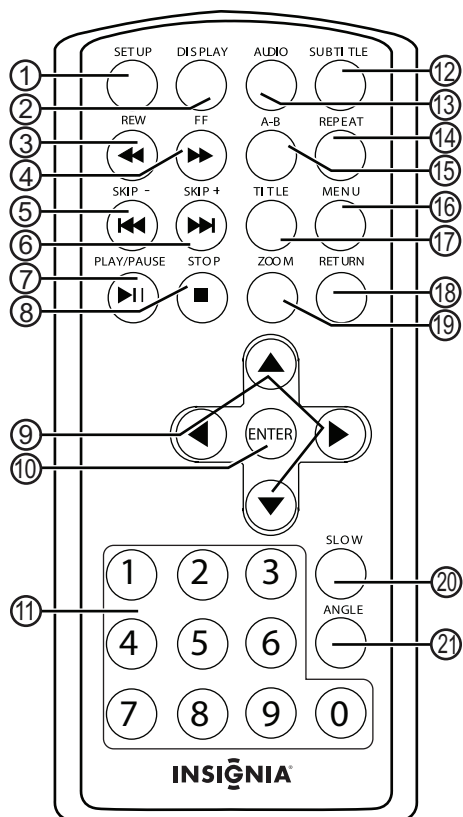

#	Touche	Description
1	CONFIGURATION	Permet d'ouvrir ou de fermer le menu de configuration (Setup).
2	AFFICHAGE	Permet d'afficher l'information sur le disque, telle que le titre, le numéro du chapitre, le numéro de piste et la durée de lecture.
3	◀ RETOUR RAPIDE	Permet d'effectuer un retour rapide sur le disque. Chaque fois que cette touche est appuyée, la vitesse de retour rapide augmente : de 2 à 4, 8, 16 ou 32 fois la vitesse normale.

#	Touche	Description
4	▶▶ AVANCE RAPIDE	Permet d'effectuer une avance rapide sur un disque. Chaque fois que cette touche est appuyée, la vitesse d'avance rapide augmente : de 2 à 4, 8, 16 ou 32 fois la vitesse normale.
5	◀◀ SAUT-	Permet de revenir au titre, au chapitre ou à la piste précédente.
6	▶▶ SAUT +	Permet d'aller au titre, au chapitre ou à la piste suivante.
7	▶ LECTURE/PAUSE	Permet de démarrer ou de mettre en pause la lecture d'un disque.
8	■ ARRÊT	Appuyer une fois sur cette touche pour arrêter la lecture. Le lecteur mémorise l'endroit où la lecture a été arrêtée. Si la touche PLAY/PAUSE (Lecture/Pause) est appuyée, le lecteur reprend la lecture à l'endroit où elle a été arrêtée. Appuyer deux fois pour arrêter la lecture. Si la touche PLAY/PAUSE (Lecture/Pause) est appuyée, le lecteur commence la lecture au début du disque.
9	▲ ▼ ▶ ◀	Permettent de se déplacer dans les menus.
10	ENTRÉE	Permet de confirmer les sélections.
11	Touches numériques	Permet de sélectionner des options de menu ou d'entrer le mot de passe.
12	SOUS-TITRES	Permet d'activer et de désactiver les sous-titres, ou de sélectionner la langue des sous-titres. Cette option ne fonctionne que si le DVD comporte des sous-titres.
13	AUDIO	Permet de sélectionner la langue audio du DVD. Cette option ne fonctionne que si le DVD comporte plusieurs langues audio.
14	RÉPÉTITION	Permet de répéter la lecture du titre, du chapitre ou de la piste en cours.
15	AB	Permet de programmer une lecture en boucle.

INSIGNIA®

Insignia NS-7PDVDD Lecteur de DVD individuel de 7 po

#	Touche	Description
16	MENU	Appuyer une fois pour accéder au menu principal du DVD. Cette option ne fonctionne que si le DVD a un menu principal. Appuyer deux fois pour accéder au menu de titre du DVD. Cette option ne fonctionne que si le DVD a un menu de titre.
17	TITRE	Permet d'ouvrir le menu de titre du DVD. Cette option ne fonctionne que si le DVD a un menu de titre.
18	RETOUR	Appuyer une fois pour revenir au menu précédent. Appuyer deux fois pour reprendre la lecture.
19	ZOOM	Cette touche permet d'agrandir l'image sur l'écran. Permet d'agrandir l'image de 2, 3 ou 4 fois sa taille originale.
20	RALENTI	Permet d'effectuer une lecture vers l'avant ou vers l'arrière à 1/2, 1/4, 1/8 ou 1/16 de la vitesse normale.
21	ANGLE	Permet de sélectionner l'angle de prise de vues d'un DVD. Cette option ne fonctionne que si le DVD comporte plusieurs angles de prise de vues.

Configuration du lecteur

Contenu de l'emballage

L'emballage doit contenir :

- Lecteur de DVD avec moniteur ACL de 7 po
- Adaptateur CA/CC
- Télécommande avec pile
- Câble A/V (Audio/Vidéo)
- Adaptateur pour allume-cigare
- Ce guide de l'utilisateur

Installation des piles de la télécommande

Pour installer les piles de la télécommande :

- 1 Retirer le couvercle du compartiment des piles.
- 2 Insérer la pile dans le compartiment des piles. Veiller à ce que les pôles + et – de la pile coïncident avec les repères + et – figurant à l'intérieur du compartiment.
- 3 Replacer le couvercle du compartiment des piles.

Connexion à l'alimentation CA

Pour connecter à l'alimentation CA :

- 1 Brancher une extrémité de l'adaptateur d'alimentation CA/CC sur la prise **DC** (CC) située sur le côté de l'appareil.
- 2 Brancher l'autre extrémité de l'adaptateur dans une prise murale.

Connexion à un allume-cigare de voiture

Pour connecter à un allume-cigare de voiture :

- 1 Brancher une extrémité de l'adaptateur pour allume-cigare sur la prise **DC** (CC) située sur le côté de l'appareil.
- 2 Brancher l'autre extrémité de l'adaptateur sur une douille d'allume-cigare de voiture.

Chargement de la batterie du lecteur

Pour charger la batterie du lecteur :

- 1 Mettre le lecteur hors tension.
- 2 Brancher une extrémité de l'adaptateur d'alimentation CA/CC sur la prise **DC** (CC) située sur le côté de l'appareil.
- 3 Brancher l'autre extrémité de l'adaptateur dans une prise murale. Le témoin de charge de la batterie et d'alimentation s'allume en rouge. Lorsque la batterie est complètement chargée, le témoin s'éteint. L'adaptateur peut alors être débranché.

Remarque

Chaque recharge de la batterie prend environ cinq heures.
Une batterie complètement chargée peut alimenter le lecteur pendant au moins deux heures.

Connexion à un téléviseur ou à un moniteur

Pour connecter le lecteur à un téléviseur ou à un moniteur :

- 1 Brancher l'extrémité du câble A/V fourni qui est munie d'un connecteur noir sur la prise **AV** du lecteur.

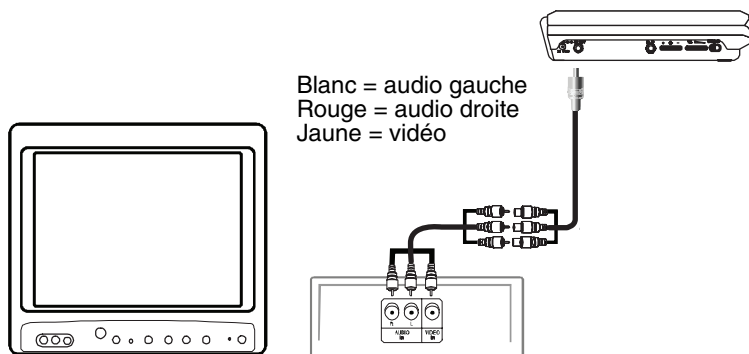

- 2 Brancher les connecteurs d'un câble RCA en option sur les connecteurs à l'autre extrémité du câble A/V fourni. Vérifier que les couleurs des connecteurs coïncident.
- 3 Brancher l'autre extrémité du câble RCA en option sur les prises A/V du téléviseur ou du moniteur. Brancher le connecteur blanc sur la prise audio gauche. Brancher le connecteur rouge sur la prise audio droite. Brancher le connecteur jaune sur la prise vidéo.

Fonctionnement du lecteur

Lecture d'un DVD ou d'un CD audio

Remarque

La plupart des DVD et le lecteur ont des codes de région qui visent à contrôler la distribution illégale des DVD. Le code de région pour ce lecteur est 1. Il n'est possible de lire des DVD que si leur code de région est 1 ou **ALL** (Tous). Le code de région d'un DVD est imprimé sur le DVD ou sur l'enveloppe du DVD.

Pour lire un disque :

- 1 Vérifier que le lecteur est connecté à une alimentation électrique ou que la batterie est chargée.
- 2 Mettre l'interrupteur **ON/OFF** (Marche/Arrêt) qui se trouve sur le côté droit du lecteur en position **ON** (Marche).

- 3 Appuyer sur **OPEN** (Ouvrir) sur le devant du lecteur. Le plateau à disque s'ouvre.
- 4 Placer un disque, l'étiquette tournée vers le haut, dans le plateau à disque, puis appuyer sur **CLOSE** (Fermer) pour fermer le plateau. La lecture du disque commence automatiquement.

Contrôle de la lecture des DVD ou des CD audio

Pour contrôler la lecture du disque :

- Appuyer une fois sur **STOP** (Arrêt) pour arrêter la lecture. Le lecteur mémorise l'endroit où la lecture a été arrêtée. Si la touche **PLAY/PAUSE** (Lecture/Pause) est appuyée, le lecteur reprend la lecture à l'endroit où elle a été arrêtée.
- Appuyer deux fois sur **STOP** (Arrêt) pour arrêter la lecture. Si la touche **PLAY/PAUSE** (Lecture/Pause) est appuyée, le lecteur commence la lecture au début du disque.
- Appuyer sur **PLAY/PAUSE** (Lecture/Pause) pour arrêter momentanément la lecture. Appuyer de nouveau sur cette touche pour reprendre la lecture.
- Appuyer sur **FF** (Avance rapide) pour effectuer une avance rapide sur un disque. Chaque fois que cette touche est appuyée, la vitesse d'avance rapide augmente : de 2 à 4, 8, 16 ou 32 fois la vitesse normale.
- Appuyer sur **REW** (Retour rapide) pour effectuer un retour rapide sur un disque. Chaque fois que cette touche est appuyée, la vitesse de retour rapide change : de 2 à 4, 8, 16 ou 32 fois la vitesse normale.
- Appuyer sur **SKIP+** (Saut+) pour aller au titre, au chapitre ou à la piste suivante.
- Appuyer sur **SKIP-** (Saut-) pour aller au titre, au chapitre ou à la piste précédente.

Lecture d'un disque MP3

MP3 est un format de stockage de données numériques audio. Ce lecteur peut lire les CD-R et CD-RW qui contiennent des fichiers MP3 codés au format MP3.

Lors de l'insertion d'un disque MP3, un menu s'ouvre pour permettre de sélectionner les chansons à lire.

INSIGNIA

Insignia NS-7PDVDD Lecteur de DVD individuel de 7 po

Pour lire un disque MP3 :

- 1 Insérer un disque MP3 dans le plateau à disque, puis fermer le plateau. Un menu s'ouvre et la lecture d'une chanson commence automatiquement.

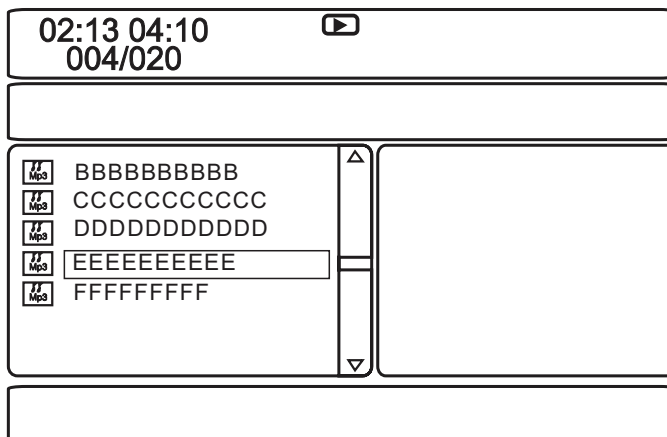

- 2 Pour passer à la chanson suivante, appuyer sur **SKIP+** (Saut+); pour aller à la chanson précédente, appuyer deux fois sur **SKIP-** (Saut-).

Lecture d'un disque DivX

DivX est un format vidéo comprimé. Ce lecteur peut lire les DVD, CD-R et CD-RW qui contiennent des vidéos codées au format DivX.

La lecture des disques DivX s'effectue de la même manière que la lecture des disques MP3. Pour plus d'informations, voir "Lecture d'un disque MP3" page 43.

Réglage du volume

Pour régler le volume :

- Tourner le bouton de réglage du volume sur le côté droit du lecteur.

Réglage de l'image vidéo

Pour régler l'image vidéo :

- 1 Appuyer sur **SETUP** (Configuration). La page de configuration générale (*General Setup Page*) s'affiche.
- 2 Appuyer sur ◀ ou ▶ pour sélectionner **Video Quality Setup** (Réglage de la qualité de l'image vidéo), puis appuyer sur **ENTER** (Entrée). L'icône  est mise en surbrillance.
- 3 Appuyer sur ▲ ou ▼ pour sélectionner l'option à régler. Il est possible de sélectionner :
 - **Brightness**(Luminosité) – Augmente la luminosité pour ajouter plus de lumière aux zones sombres de l'image ou diminue le paramètre pour nuancer les zones claires de l'image.
 - **Contrast**(Contraste) – Augmente le niveau de l'image pour régler les zones blanches ou diminue le niveau pour nuancer les zones noires de l'image.
 - **Hue** (Tonalité chromatique) – Augmente le niveau de couleur pour ajouter plus de vert aux tons chair ou diminue le niveau de couleur pour ajouter plus de violet aux tons chair.
 - **Saturation** – Règle le niveau de saturation des couleurs de l'image.
- 4 Appuyer sur ◀ ou ▶ pour régler l'option.

Affichage des informations relatives au DVD

Pour afficher les informations relatives au DVD :

- 1 Appuyer sur **DISPLAY** (Affichage) pendant la lecture du disque. L'écran suivant s'affiche.

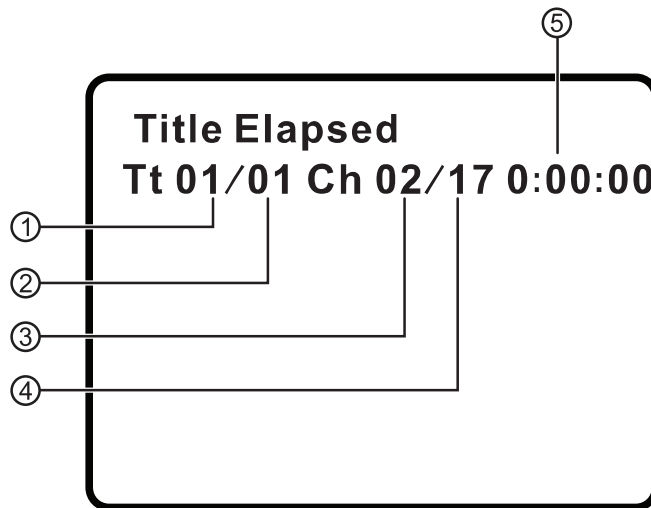

1	Numéro du titre en cours.
2	Nombre total de titres.
3	Numéro du chapitre en cours.
4	Nombre total de chapitres.
5	Durée de lecture écoulée pour le titre en cours.

- 2 Appuyer une ou plusieurs fois sur **DISPLAY** (Affichage) pour afficher des informations spécifiques au DVD : Les informations suivantes s'affichent :
 - **Title Elapsed** (Durée écoulée du titre) – Indique la durée de lecture écoulée pour le titre.
 - **Title Remain** (Durée restante du titre) – Indique la durée de lecture restante pour le titre.
 - **Chapter Elapsed** (Durée écoulée du chapitre) – Indique la durée de lecture écoulée pour le chapitre.

- **Chapter Remain** (Durée restante du chapitre) – Indique la durée de lecture restante pour le chapitre.
- **Display Off** (Affichage désactivé) – Efface l'affichage des informations.

Remarque

L'affichage des informations s'efface automatiquement si la touche **DISPLAY** (Affichage) n'est pas appuyée dans les trois secondes.

Affichage de l'information d'un CD audio

Pour afficher les informations relatives à un CD audio :

- 1 Appuyer sur **DISPLAY** (Affichage) pendant la lecture du disque. L'écran suivant s'affiche.

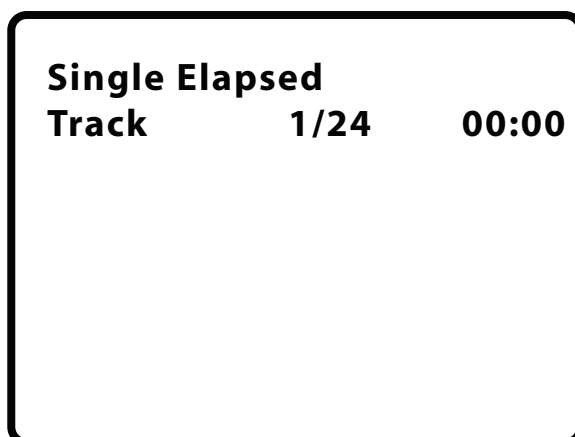

- 2 Appuyer une ou plusieurs fois sur **DISPLAY** (Affichage) pour afficher des informations spécifiques au CD : Les informations suivantes s'affichent :
 - **Single Elapsed** (Durée écoulée de la piste en cours) – Affiche la piste en cours de lecture et la durée de lecture écoulée pour cette piste.
 - **Single Remain** (Durée restante de la piste en cours) – Affiche la piste en cours de lecture et la durée de lecture restante pour cette piste.
 - **Total Elapsed** (Durée totale écoulée) – Affiche la piste en cours de lecture et la durée de lecture écoulée pour le CD.
 - **Total Remain** (Durée totale restante) – Affiche la piste en cours de lecture et la durée de lecture restante pour le CD.
 - **Display Off** (Affichage désactivé) – Efface l'affichage des informations.

Ouverture du menu principal d'un DVD

Pour ouvrir le menu du DVD :

- Pendant la lecture, appuyer sur **MENU**. Si le DVD a un menu principal, il s'affiche.

Remarque

Le contenu du menu principal du DVD varie d'un DVD à l'autre.
Certains DVD ne permettent de commencer la lecture qu'à partir du menu principal.

Sélection d'un angle de prise de vues

Certains DVD sont enregistrés avec plusieurs angles de prise de vues pour certaines scènes. Lorsqu'une scène a plusieurs angles de prise de vues, l'icône d'angle apparaît à l'écran.

Pour sélectionner un angle de prise de vues :

- 1 Pendant la lecture, appuyer sur **ANGLE**. L'écran d'angle s'affiche, montrant l'angle en cours et le nombre total d'angles. Dans l'exemple suivant, l'angle en cours est 1 et le nombre total d'angles est 3.

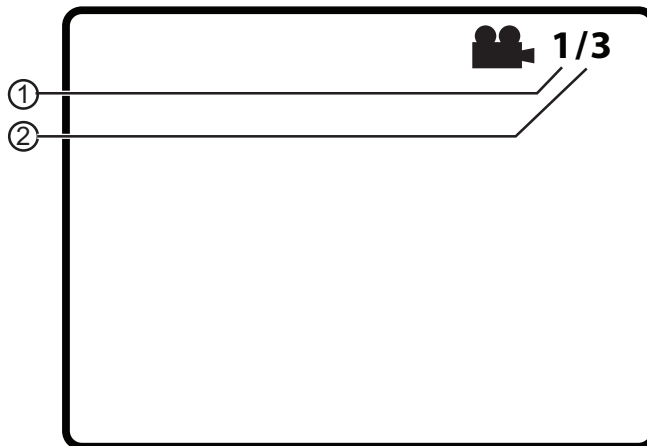

1	Numéro de l'angle en cours.
2	Nombre total d'angles.

- 2 Appuyer une ou plusieurs fois sur **ANGLE** pour sélectionner un angle de prise de vues différent, ou pour effacer l'affichage et revenir au mode de visualisation normal.

Sélection d'une langue audio

Certains DVD sont enregistrés en plusieurs langues audio.

Pour sélectionner une langue audio :

- 1 Pendant la lecture, appuyer sur **AUDIO**. L'écran audio s'affiche, montrant la langue audio en cours et le nombre total de langues audio.
- 2 Appuyer une ou plusieurs fois sur **AUDIO** pour sélectionner la langue audio souhaitée.

Remarque

L'affichage de la langue audio s'efface si la touche **AUDIO** n'est pas appuyée dans les trois secondes.
Certains DVD ne permettent de sélectionner une langue audio qu'à partir du menu principal du DVD.

Agrandissement de l'image affichée

Pour agrandir l'image affichée :

- 1 Appuyer une ou plusieurs fois sur **ZOOM** pour agrandir l'image affichée : de 2 à 3 ou 4 fois la taille normale de l'image. L'écran de zoom s'affiche.

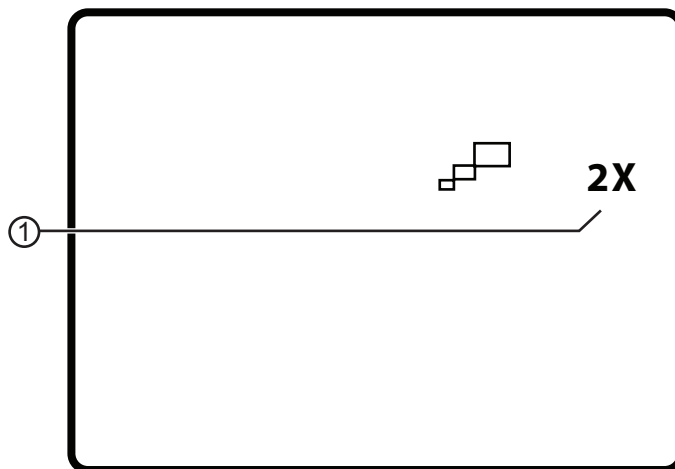

1	Facteur d'agrandissement actuel.
---	----------------------------------

- 2 Appuyer une quatrième fois sur **ZOOM** pour revenir au mode de visualisation normal.

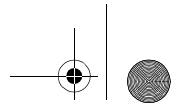

INSIGNIA

Insignia NS-7PDVDD Lecteur de DVD individuel de 7 po



- 3 Appuyer sur les touches fléchées pour se déplacer dans l'image agrandie.

Programmation d'une lecture répétée (en boucle)

Une lecture en boucle peut être programmée en sélectionnant le début et la fin de la section du disque à lire de façon répétée.

Pour programmer une lecture en boucle :

- 1 Au cours de la lecture, rechercher le point initial de la boucle, puis appuyer sur **AB**.



- 2 Lire le disque jusqu'au point final de la boucle, puis appuyer sur **AB**.



Le lecteur répète indéfiniment la boucle programmée.

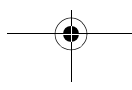

- 3 Pour désactiver la lecture en boucle et revenir au mode de visualisation normal, appuyer de nouveau sur **AB**.



Repeat Off

Répétition d'un chapitre, d'un titre ou d'un DVD

Pour répéter un chapitre, un titre ou un DVD :

- Pendant la lecture, appuyer sur **REPEAT** (Répéter). L'écran suivant s'affiche, et le lecteur répète le chapitre en cours de lecture.



 **Chapter**

- Appuyer deux fois sur **REPEAT** (Répéter) pour répéter le titre en cours de lecture.
- Appuyer trois fois sur **REPEAT** (Répéter) pour répéter tous les chapitres et titres.



INSIGNIA

Insignia NS-7PDVDD Lecteur de DVD individuel de 7 po



- Appuyer quatre fois sur **REPEAT** (Répéter) pour désactiver la fonction de répétition.

Répétition d'une piste ou d'un CD

Pour répéter une piste ou un CD :

- Pendant la lecture, appuyer une ou plusieurs fois sur **REPEAT** (Répéter) pour sélectionner :
 - **Track** (Piste) – Répète la piste en cours de lecture.
 - **All** (Tout) – Répète tout le CD.
 - **Off** (Désactivé) – Désactive la fonction de répétition.

Répétition d'une chanson ou d'un dossier MP3

Pour répéter une chanson ou un dossier MP3 :

- Pendant la lecture, appuyer une ou plusieurs fois sur **REPEAT** (Répéter) pour sélectionner :
 - **Repeat One** (Répéter une chanson) – Répète la chanson en cours de lecture.
 - **Repeat All** (Répéter tout) – Répète toutes les chansons dans le dossier en cours.
 - **Repeat Off** (Répétition désactivée) – Désactive la fonction de répétition.

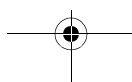
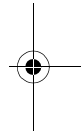
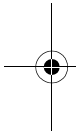

Sélection de la langue des sous-titres

Certains DVD sont enregistrés avec des sous-titres qui peuvent s'afficher à l'écran sous forme de texte en plusieurs langues.

Pour sélectionner la langue des sous-titres :

- 1 Pendant la lecture, appuyer sur **SUBTITLE** (Sous-titres). L'écran des sous-titres s'affiche, montrant la langue de sous-titres en cours et le nombre total de langues de sous-titres. Dans l'exemple suivant, la langue de sous-titres en cours est 1 et le nombre total de langues de sous-titres est 2.

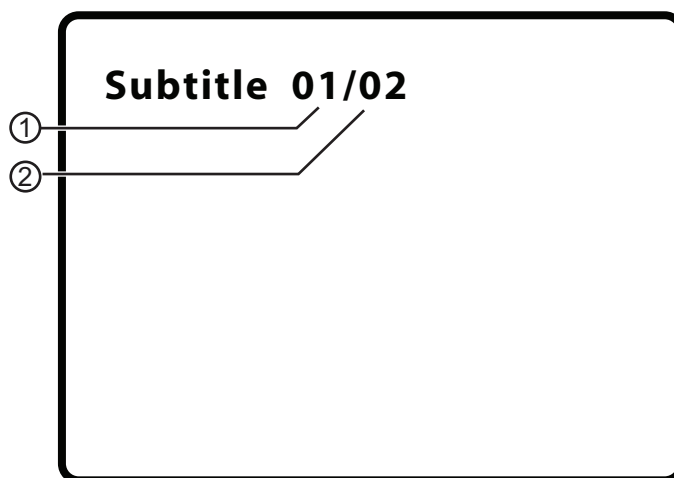

1	Numéro de la langue des sous-titres actuelle.
2	Nombre total de langues de sous-titres.

- 2 Appuyer une ou plusieurs fois sur **SUBTITLE** (Sous-titres) pour sélectionner une langue de sous-titres différente.
- 3 Pour désactiver le sous-titrage, appuyer sur **SUBTITLE** (Sous-titres) jusqu'à ce que **Subtitle Off** (Sous-titres désactivés) soit affiché.

Remarque

L'affichage des sous-titres s'efface si la touche **SUBTITLE** (Sous-titres) n'est pas appuyée dans les trois secondes.
Certains DVD ne permettent de sélectionner une langue de sous-titres qu'à partir du menu principal du DVD.

Sélection du format d'écran

Lorsque le lecteur est connecté à un téléviseur ou à un moniteur, il est possible de sélectionner le format d'écran pour le téléviseur ou le moniteur.

Pour sélectionner le format d'écran :

- 1 Appuyer sur **SETUP** (Configuration). La page de configuration générale (*General Setup Page*) s'affiche.
- 2 Appuyer sur **ENTER** (Entrée). **TV Display** (Écran TV) est mis en surbrillance.
- 3 Appuyer sur ► pour accéder aux options **TV Display** (Affichage TV).
- 4 Appuyer sur ▼ ou ▲ pour sélectionner le format de l'image. Il est possible de sélectionner :
 - **Normal/PS** (Normal/Recadrage plein écran) – Affiche l'image vidéo plein écran lorsque le lecteur est connecté à un téléviseur standard.
 - **Normal/LB** (Normal/Format boîte aux lettres) – Affiche l'image vidéo avec une bande noire en haut et en bas de l'écran lorsque le lecteur est connecté à un téléviseur standard.
 - **Wide** (Panoramique) – Affiche l'image vidéo plein écran lorsque le lecteur est connecté à un téléviseur à écran panoramique.

Configuration des contrôles parentaux

Pour configurer les contrôles parentaux :

- 1 Vérifier que le plateau à disque est vide.
- 2 Appuyer sur **SETUP** (Configuration). La page de configuration générale (*General Setup Page*) s'affiche.
- 3 Appuyer sur ◀ ou ▶ pour sélectionner **PREFERENCES** (Préférences), puis appuyer sur **ENTER** (Entrée).
- 4 Appuyer sur ▲ ou ▼ pour sélectionner **Parental**, puis appuyer sur **ENTER** (Entrée).
- 5 Appuyer sur ▲ ou ▼ pour sélectionner la classification à interdire. La classification sélectionnée et celles qui lui sont supérieures sont interdites. Il est possible de sélectionner :
 - **KID SAFE** (Tous les enfants)
 - **G** (Tous publics)
 - **PG** (Contrôle parental suggéré)
 - **PG-13** (Mise en garde sérieuse des parents)
 - **PG-R** (Mise en garde très sérieuse des parents)

- **R** (Réservé aux adultes)
 - **NC-17** (Interdit aux moins de 17 ans)
 - **ADULTES** (Pour adultes uniquement) (paramètre par défaut)
- 6 Appuyer sur **ENTER** (Entrée), puis entrer le mot de passe. Le mot de passe par défaut est **3308**.

Remarque

En cas d'oubli d'un mot de passe qui a été modifié, saisir **3308**.

Utilisation du menu Setup (Configuration)

Le lecteur a un menu de configuration qui peut être utilisé pour régler les paramètres du lecteur.

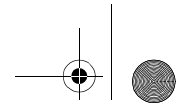

Pour utiliser le menu Setup :

- 1 Appuyer sur **SETUP** (Configuration). L'écran *General Setup Page* (Page de configuration générale) s'affiche et l'icône  apparaît en surbrillance.
- 2 Appuyer sur ◀ ou ▶ pour sélectionner la page de menu souhaitée, puis appuyer sur **ENTER** (Entrée).
- 3 Appuyer sur ▼ ou ▲ pour sélectionner une option, puis appuyer sur ▶ pour ouvrir le sous-menu.
- 4 Appuyer sur ▼ ou ▲ pour sélectionner une option, puis sur **ENTER** (Entrée) pour confirmer la sélection.
- 5 Pour revenir à un menu antérieur, appuyer sur ◀.
- 6 Répéter les étapes 2 à 4 pour sélectionner d'autres pages du menu.

**Pages du menu de configuration**

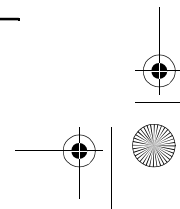
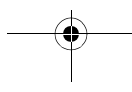
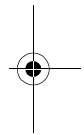
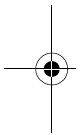
Page	Options
General Setup Page (Page de configuration générale) 	<p>TV Display (Affichage TV) – Sélectionne le format d'image. Il est possible de sélectionner :</p> <ul style="list-style-type: none"> • Normal/PS (Normal/recadrage plein écran) affiche l'image vidéo plein écran lorsque le lecteur est connecté à un téléviseur standard. • Normal/LB (Normal/Format boîte aux lettres) affiche l'image vidéo avec une bande noire en haut et en bas de l'écran lorsque le lecteur est connecté à un téléviseur standard. • Wide (Panoramique) affiche l'image vidéo plein écran lorsque le lecteur est connecté à un téléviseur à écran panoramique. <p>Angle Mark (Repère d'angles) – Permet de d'activer-désactiver l'icône de repère d'angles. Si cette option est activée et que le DVD en lecture est doté d'angles de prise de vue multiples, l'icône s'affiche dans les scènes qui offrent plusieurs angles de prise de vues.</p> <p>OSD Language(Langue OSD) – Permet de sélectionner la langue pour le menu de configuration. Il est possible de sélectionner English (anglais), French (français) ou Spanish (espagnol).</p> <p>Screen Saver (Économiseur d'écran) – Permet d'activer ou de désactiver l'économiseur d'écran. Lorsque cette option est activée, le lecteur affiche un économiseur d'écran lorsque la même image reste à l'écran pendant cinq minutes.</p> <p>Last Memory (Dernière position mémorisée) – Active ou désactive cette fonction. Lorsque cette option est activée et que le plateau à disque est ouvert, le lecteur se souvient de l'endroit où la lecture s'est arrêtée. Si le plateau est fermé avec le même disque chargé, le lecteur reprend la lecture à l'endroit où elle a été arrêtée.</p>



Page	Options
Réglage de la qualité de l'image vidéo 	<p>Brightness(Luminosité) – Augmente la luminosité pour ajouter plus de lumière aux zones sombres de l'image ou diminue le paramètre pour nuancer les zones claires de l'image.</p> <p>Contrast(Contraste) – Augmente le niveau de l'image pour régler les zones blanches ou diminue le niveau pour nuancer les zones noires de l'image.</p> <p>Hue (Tonalité chromatique) – Augmente le niveau de couleur pour ajouter plus de vert aux tons chair ou diminue le niveau de couleur pour ajouter plus de violet aux tons chair.</p> <p>Saturation – Règle le niveau de saturation des couleurs de l'image.</p>
Password Setup Page (Page de configuration du mot de passe) 	<p>Remarque : Pour accéder à ce menu, vérifier qu'aucun disque ne se trouve dans le plateau à disque.</p> <p>Appuyer sur SETUP (Configuration). Appuyer une fois sur ENTER (Entrée) pour ouvrir la page du mot de passe (Password Page). Appuyer deux fois sur ENTER (Entrée) pour ouvrir la page de modification du mot de passe (Password Change Page).</p> <p>Pour modifier le mot de passe, saisir l'ancien mot de passe ou le mot de passe par défaut, puis saisir le nouveau mot de passe dans les champs New Password (Nouveau mot de passe) et Confirm New Password (Confirmer le nouveau mot de passe).</p> <p>En cas d'oubli d'un mot de passe qui a été modifié, saisir 3308.</p>

INSIGNIA

Insignia NS-7PDVDD Lecteur de DVD individuel de 7 po

Page	Options
Preference Page (Page des préférences) 	<p>Audio – Permet de sélectionner la langue audio. Si la langue sélectionnée n'est pas enregistrée sur le DVD, le lecteur lit la langue audio par défaut.</p> <p>Subtitle (Sous-titres) – Permet de sélectionner la langue des sous-titres. Si la langue sélectionnée n'est pas enregistrée sur le DVD, le lecteur affiche la langue des sous-titres par défaut.</p> <p>Disc Menu (Menu du disque) – Permet de sélectionner la langue du menu du DVD. Si la langue sélectionnée n'est pas enregistrée sur le DVD, le lecteur affiche la langue par défaut.</p> <p>Parental (Contrôles parentaux) – Interdit la lecture des DVD en fonction de leur classification. Pour plus d'informations, voir "Configuration des contrôles parentaux" on page 54.</p> <p>Default (Défaut) – Permet de réinitialiser tous les paramètres, à l'exception du mot de passe et des réglages des contrôles parentaux, aux valeurs établies par défaut en usine.</p>

Problèmes et solutions

Problème	Solution
Absence ou distorsion de son.	<ul style="list-style-type: none"> • Pour régler le volume. • Vérifier que tous les câbles sont bien insérés dans les prises appropriées.
Impossible d'effectuer une avance rapide ou un retour rapide dans un film.	<ul style="list-style-type: none"> • Il n'est pas possible d'effectuer une avance rapide pendant le générique et les avertissements qui apparaissent au début d'un film. • Certains DVD ne permettent pas le balayage rapide ou le saut des titres ou des chapitres.

Problème	Solution
L'icône  s'affiche à l'écran.	L'action entreprise ne peut pas être exécutée parce que : <ul style="list-style-type: none"> • Le logiciel du DVD ne le permet pas. • Le DVD n'est pas compatible avec cette fonction (par exemple, la fonction d'angles). • Cette fonction n'est pas disponible à l'endroit actuel sur le DVD. • Le numéro de titre ou de chapitre saisi est en dehors de la gamme disponible.
L'image est déformée.	<ul style="list-style-type: none"> • Lors d'une avance rapide ou d'un retour rapide, une distorsion est normale. • Le DVD est peut-être endommagé. En essayer un autre.
La télécommande ne marche pas.	<ul style="list-style-type: none"> • Vérifier que les piles sont neuves. • Veiller à ce que rien ne gêne le capteur infrarouge. • Veiller à ce que la télécommande soit pointée directement vers le capteur infrarouge, à une distance ne dépassant pas 10 pieds (3 m) du capteur infrarouge.
Le disque n'est pas lu.	<ul style="list-style-type: none"> • Vérifier que le disque est inséré correctement avec l'étiquette tournée vers le haut. • Vérifier que le disque est compatible avec le lecteur. Ce lecteur peut lire des DVD, des CD audio, des disques MP3 et des disques DivX.
La lecture commence, mais s'arrête immédiatement.	<ul style="list-style-type: none"> • Vérifier que le code de région du DVD correspond au code de région du lecteur. Le code de région de ce lecteur est 1. Le code de région d'un DVD se trouve sur le DVD ou sur l'enveloppe du DVD. • Vérifier que le disque n'est pas sale. • Si de la condensation s'est formée à l'intérieur du lecteur, laisser le lecteur sécher.

INSIGNIA® Insignia NS-7PDVDD Lecteur de DVD individuel de 7 po

Entretien

Nettoyage du lecteur

Nettoyer l'extérieur du lecteur avec un chiffon propre, légèrement humidifié avec de l'eau.

Attention

Ne pas utiliser des nettoyeurs liquides ou en aérosol car ils peuvent endommager l'appareil.

Manipulation des disques

- Pour conserver le disque propre ne pas toucher le côté de lecture (sans étiquette).
- Ne coller ni papier ni adhésif sur le disque.



- Ne pas laisser le disque exposé au soleil ou près d'une source de chaleur.
- Ranger le disque dans sa boîte après lecture.

Nettoyage des disques

- Avant lecture, essuyer le disque du centre vers la périphérie avec un chiffon propre.



Spécifications

Les spécifications sont sujettes à modifications sans préavis.

Disques compatibles :	DVD, CD, MP3 et DivX
Standard	NTSC
ACL	7 pouces

Signal/bruit audio	Supérieure à 60 dB
Dynamique du signal	Supérieure à 85 dB
Source d'alimentation	CC 9 V
Température de fonctionnement	41 à 95 °F (5 à 35 °C)
Poids	1,77 lb (0,803 kg)
Dimensions (L x P x H)	7,48 x 5,91 x 1,46 pouces (190 x 150 x 37 mm)
Batterie intégrée	Li-polymère

Avis juridiques

FCC article 15

Cet équipement a été mis à l'essai et déclaré conforme aux limites prévues pour un appareil numérique de classe B, définies dans la section 15 de la réglementation FCC. Ces limites ont été établies pour fournir une protection raisonnable contre les interférences préjudiciables lors d'une installation résidentielle. Cet équipement génère, utilise et diffuse des ondes radio et, s'il n'est pas installé et utilisé conformément aux instructions dont il fait l'objet, il peut provoquer des interférences préjudiciables aux communications radio. Cependant, il n'est pas possible de garantir qu'aucune interférence ne se produira pour une installation particulière. Si cet équipement produit des interférences importantes lors de réceptions radio ou télévisées, qui peuvent être détectées en éteignant puis en rallumant l'appareil, essayer de corriger l'interférence au moyen de l'une ou de plusieurs des mesures suivantes :

- Réorienter ou déplacer l'antenne réceptrice.
- Augmenter la distance entre l'équipement et le récepteur.
- Brancher l'équipement sur la prise électrique d'un circuit différent de celui auquel le récepteur est relié.
- Contacter le revendeur ou un technicien qualifié pour toute assistance.

Avertissement de la FCC

Tous changements ou modifications qui ne seraient pas expressément approuvés par les responsables de l'application des règles FCC pourraient rendre nul le droit de l'utilisateur d'utiliser cet équipement.

Droits d'auteurs

© 2007 Insignia. Insignia et le logo Insignia sont des marques de commerce de Best Buy Enterprise Services, Inc. Les autres noms de marques et de produits mentionnés sont des marques de commerce ou des marques déposées de leurs propriétaires respectifs. Les spécifications et caractéristiques sont susceptibles d'être modifiées sans préavis.

Pour l'assistance technique, appeler le (877) 467-4289.



INSIGNIA

Insignia NS-7PDVDD Lecteur de DVD individuel de 7 po

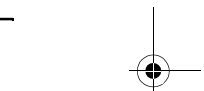
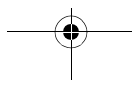
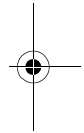
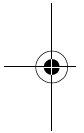

Garantie limitée de 90 jours

Insignia Products (« Insignia ») garantit au premier acheteur de ce **NS-7PDVDD** neuf (« Produit »), qu'il est exempt de vices de fabrication et de main-d'œuvre à l'origine, pour une période de 90 jours à partir de la date d'achat du Produit (« Période de garantie »). Ce Produit doit avoir été acheté chez un revendeur agréé des produits de la marque Insignia et emballé avec cette déclaration de garantie. Cette garantie ne couvre pas les Produits remis à neuf. Les conditions de la présente garantie s'appliquent à tout Produit pour lequel Insignia est notifié pendant la Période de garantie, d'un vice couvert par cette garantie qui nécessite une réparation.

Quelle est la durée de la couverture?

La Période de garantie dure 90 jours à compter de la date d'achat de ce Produit. La date d'achat est imprimée sur le reçu fourni avec le Produit.

Que couvre cette garantie?

Pendant la Période de garantie, si un vice de matériau ou de main-d'œuvre d'origine est détecté sur le Produit par un service de réparation agréé par Insignia ou le personnel du magasin, Insignia (à sa seule discrétion) : (1) réparera le Produit en utilisant des pièces détachées neuves ou remises à neuf; ou (2) remplacera le Produit par un produit ou des pièces neuves ou remises à neuf de qualité comparable. Les produits et pièces remplacés au titre de cette garantie deviennent la propriété d'Insignia et ne sont pas retournés à l'acheteur. Si les Produits ou pièces nécessitent une réparation après l'expiration de la Période de garantie, l'acheteur devra payer tous les frais de main-d'œuvre et les pièces. Cette garantie reste en vigueur tant que l'acheteur reste propriétaire du Produit Insignia pendant la Période de garantie. La garantie prend fin si le Produit est revendu ou transféré d'une quelconque façon que ce soit à tout autre propriétaire.

Comment obtenir une réparation sous garantie?

Si le Produit a été acheté chez un détaillant, le rapporter accompagné du reçu original chez ce détaillant. Prendre soin de remettre le Produit dans son emballage d'origine ou dans un emballage qui procure la même qualité de protection que celui d'origine. Si le Produit a été acheté en ligne, l'expédier accompagné du reçu original à l'adresse indiquée sur le site Web. Prendre soin de remettre le Produit dans son emballage d'origine ou dans un emballage qui procure la même qualité de protection que celui d'origine.

Pour obtenir le service de la garantie à domicile pour un téléviseur avec écran de 25 po ou plus, appeler le 1-888-BESTBUY. L'assistance technique établira un diagnostic et corrigera le problème au téléphone ou enverra un technicien agréé par Insignia pour la réparation à domicile.

Où cette garantie s'applique-t-elle?

Cette garantie ne s'applique qu'à l'acheteur original du produit aux États-Unis et au Canada.

Ce qui n'est pas couvert par cette garantie limitée

La présente garantie ne couvre pas :

- la formation du client;
- Installation
- les réglages de configuration;
- les dommages esthétiques;
- les dommages résultants de catastrophes naturelles telles que la foudre;
- les accidents;
- une utilisation inadaptée;

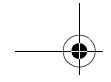

INSIGNIA

Insignia NS-7PDVDD Lecteur de DVD individuel de 7 po



- une manipulation abusive;
- la négligence;
- une utilisation commerciale;
- la modification de tout ou partie du Produit, y compris l'antenne.
- un écran plasma endommagé par les images fixes (sans mouvement) qui restent affichées pendant de longues périodes (rémanentes).

La présente garantie ne couvre pas non plus :

- les dommages ayant pour origine une utilisation ou une maintenance défectueuse;
- la connexion à une source électrique dont la tension est inadéquate;
- toute réparation effectuée par quiconque autre qu'un service de réparation agréé par Insignia pour la réparation du Produit;
- les produits vendus en l'état ou hors service.
- les consommables tels que les fusibles ou les piles;
- les produits dont le numéro de série usine a été altéré ou enlevé.

LA RÉPARATION OU LE REMPLACEMENT, TELS QU'OFFERTS PAR LA PRÉSENTE GARANTIE, CONSTITUENT LE SEUL RECOURS DE L'ACHETEUR. INSIGNIA NE SAURAIT ÊTRE TENU POUR RESPONSABLE DE DOMMAGES ACCESSOIRES OU CONSÉCUTIFS, RÉSULTANT DE L'INEXÉCUTION D'UNE GARANTIE EXPRESSE OU IMPLICITE SUR CE PRODUIT, Y COMPRIS, SANS S'Y LIMITER, LA PERTE DE DONNÉES, L'IMPOSSIBILITÉ D'UTILISER LE PRODUIT, L'INTERRUPTION D'ACTIVITÉ OU LA PERTE DE PROFITS. INSIGNIA PRODUCTS N'OCTROIE AUCUNE AUTRE GARANTIE EXPRESSE RELATIVE À CE PRODUIT; TOUTES LES GARANTIES EXPRESSES OU IMPLICITES POUR CE PRODUIT, Y COMPRIS MAIS SANS LIMITATION, TOUTE GARANTIE DE QUALITÉ MARCHANDE, D'ADÉQUATION À UN BUT PARTICULIER, SONT LIMITÉES À LA PÉRIODE DE GARANTIE APPLICABLE TELLE QUE DÉCRITE CI-DESSUS ET AUCUNE GARANTIE EXPRESSE OU IMPLICITE NE S'APPLIQUERA APRÈS LA PÉRIODE DE GARANTIE. CERTAINS ÉTATS ET PROVINCES NE RECONNAISSENT PAS LES LIMITATIONS DE LA DURÉE DE VALIDITÉ DES GARANTIES IMPLICITES. PAR CONSÉQUENT, LES LIMITATIONS SUSMENTIONNÉES PEUVENT NE PAS S'APPLIQUER À L'ACHETEUR ORIGINAL. LA PRÉSENTE GARANTIE DONNE À L'ACHETEUR DES GARANTIES JURIDIQUES SPÉCIFIQUES; IL PEUT AUSSI BÉNÉFICIER D'AUTRES GARANTIES QUI VARIENT D'UN ÉTAT OU D'UNE PROVINCE À L'AUTRE.

Pour contacter Insignia :

Pour le service à la clientèle, appeler le 1-877-467-4289

www.insignia-products.com

INSIGNIA^{MC} est une marque de commerce de Best Buy Enterprise Services, Inc.

Distribué par Best Buy Purchasing, LLC

Insignia, 7601 Penn Avenue South, Richfield, Minnesota, U.S.A.

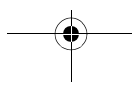
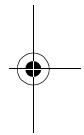
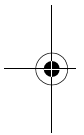

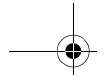

Insignia NS-7PDVDD

Reproductor de DVD personal de 7"

Contenido

Bienvenido	65
Información de seguridad	65
Características	67
Preparación de su reproductor	72
Uso de su reproductor	74
Localización y corrección de fallas	91
Mantenimiento	93
Especificaciones	94
Avisos legales	95
Garantía limitada de 90 días	97

Bienvenido

Felicitaciones por su compra de un producto de alta calidad de Insignia. Su NS-7PDVDD representa el más moderno diseño de reproductor de DVD personal y está concebido para brindar un rendimiento confiable y sin problemas.

Información de seguridad

Ubicación

Para reducir el riesgo de incendio o choque eléctrico, no exponga su reproductor a la lluvia o humedad. No coloque su reproductor en un carro, trípode, plataforma, o mesa inestable para evitar su caída. Mantenga su reproductor alejado de magnetismo fuerte, fuentes de calor, contacto directo con la luz del sol y polvo excesivo. Si su reproductor se lleva directamente de un lugar frío a uno caliente, se puede condensar humedad dentro de la unidad. Cuando lo lleve de un lugar frío a uno caliente, espere alrededor de una hora antes de volver a usar su reproductor, o saque el disco y deje el reproductor encendido hasta que la humedad se evapore.

Instalación

Verifique que su reproductor esté instalado de acuerdo con las instrucciones e ilustraciones suministradas en esta guía.

INSIGNIA Insignia NS-7PDVDD Reproductor de DVD personal de 7"

Cuidados

- No inserte ningún tipo de objeto dentro de su reproductor a través de las aberturas de la unidad.
- No derrame ni rocíe ningún tipo de líquido sobre o dentro de su reproductor ya que esto puede resultar en un incendio o choque eléctrico.
- No coloque nada pesado sobre su reproductor.
- Para asegurar una ventilación y operación apropiada, nunca cubra o bloquee las aberturas en su reproductor con un paño u otro material.
- Mantenga su reproductor alejado de una llama expuesta, tal como fuego o una vela.
- Reemplace la batería solamente con una del mismo tipo o equivalente. El reemplazo incorrecto de la batería puede ser peligroso. Para proteger el medio ambiente, deshágase de la batería como desecho peligroso.
- No use su reproductor en temperaturas mayores de 95 °F (35 °C).

Desensamblaje

No intente desensamblar su reproductor. Existe el riesgo de choque eléctrico y de exposición a radiación láser. Comuníquese con el personal de servicio calificado si su reproductor necesita reparación.

Limpieza

Cuando limpie la unidad, asegúrese de que su reproductor esté desconectado de la fuente de alimentación. No use productos de limpieza líquidos o en aerosol. Use un paño ligeramente humedecido con agua para limpiar el exterior de su reproductor.

Discos

- No use discos con formas irregulares tales como corazones o estrellas ya que pueden hacer que su reproductor no funcione correctamente.
- No pegue papel, cinta adhesiva, o pegamento sobre un disco.
- No exponga los discos a la luz del sol directa o a fuentes de calor.
- No toque la superficie de los discos. Manipúelos por sus orillas.
- Limpie los discos desde el centro hacia fuera con un paño de limpieza.
- Saque los discos de su reproductor y guárdelos en sus estuches después de reproducirlos.

Insignia NS-7PDVDD Reproductor de DVD personal de 7" **INSIGNIA**

- Algunas operaciones de reproducción de discos pueden ser limitadas intencionalmente por los productores del software. Debido a que su reproductor reproduce discos de acuerdo al contenido que los productores del software diseñaron, algunas funciones de reproducción pueden estar inhabilitadas. También consulte las instrucciones suministradas con los discos.

Características

Vista frontal

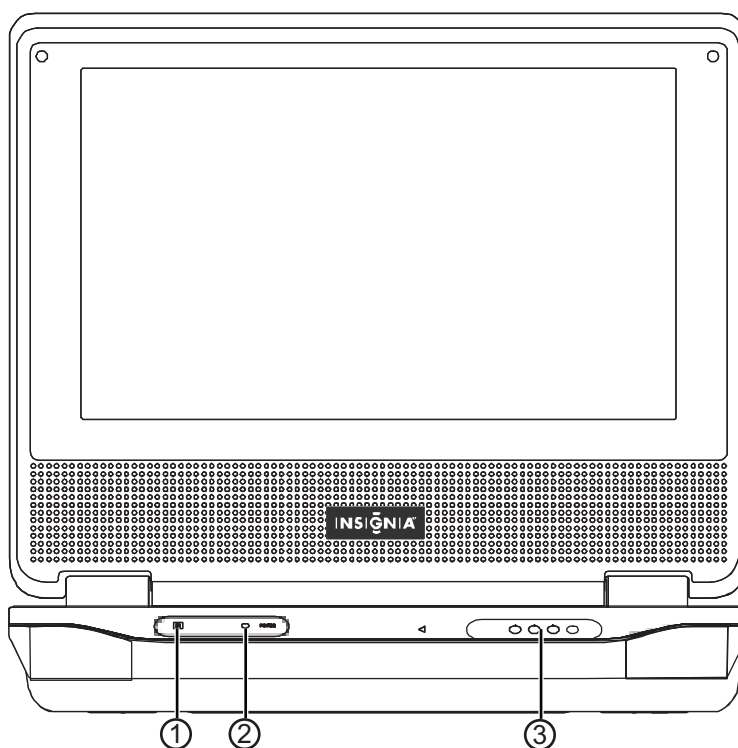

#	Componente	Descripción
1	Sensor del control remoto	Recibe las señales del control remoto. No se debe bloquear.

INSIGNIA® Insignia NS-7PDVDD Reproductor de DVD personal de 7"

#	Componente	Descripción
2	Indicador de Encendido/Carga de batería	Se ilumina de color verde cuando su reproductor se encuentra encendido. Se ilumina de color rojo cuando la batería se está cargando.
3	Botón de abrir	Permite abrir la bandeja de discos.

Derecho

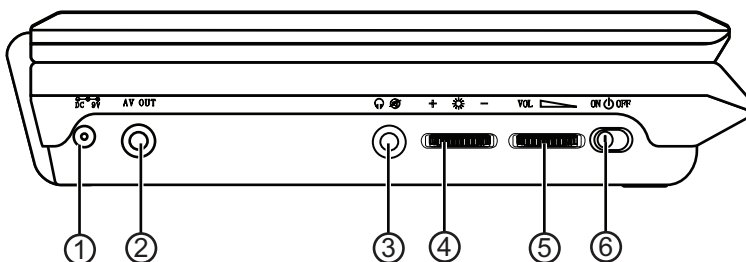

#	Componente	Descripción
1	Toma de CA a CC	Conecte el adaptador de CA o el del encendedor de cigarrillos en este toma.
2	Toma de SALIDA DE AV	Conecte el cable de A/V en este toma y en el conector de toma A/V IN (Entrada de A/V) en otro televisor o monitor.
3	Toma de auriculares	Conecte los auriculares en este toma. Cuando se conectan los auriculares, no sale sonido de los altavoces de su reproductor.
4	Control del brillo	Gire para subir o bajar el brillo.
5	Control del volumen	Gire para subir o bajar el volumen.
6	Interruptor de ENCENDIDO/APAGADO	Deslice hacia la izquierda de su reproductor, o hacia la derecha para apagar su reproductor.

Insignia NS-7PDVDD Reproductor de DVD personal de 7" **INSIGNIA**

Vista Interior

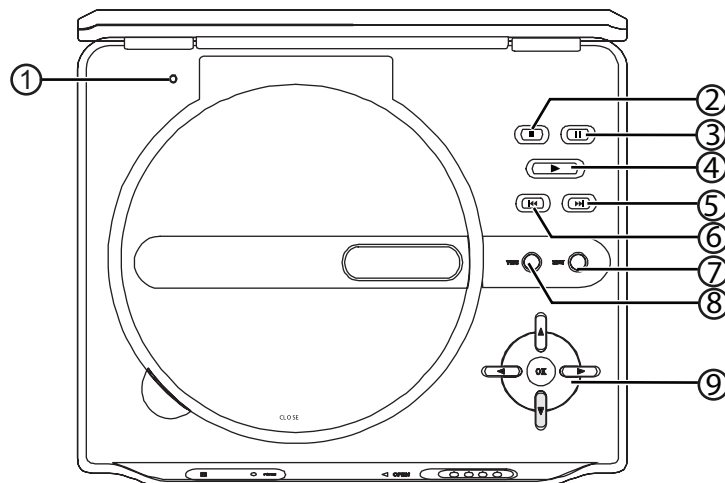

#	Componente	Descripción
1	Botón de LCD	Permite apagar la pantalla LCD.
2	■	Permite detener la reproducción del disco.
3		Permite pausar la reproducción del disco.
4	▶	Presione para comenzar la reproducción del disco.
5	▶▶	Permite avanzar al capítulo, pista o escena siguiente durante la reproducción.
6	◀◀	Permite ir al capítulo, pista, o escena anterior durante la reproducción del disco.
7	MENÚ	Permite mostrar el menú principal del DVD.
8	PANORÁMICA	Permite cambiar la relación de aspecto entre 4:3 y 16:9.
9	▲ ▼ ▶ ◀ OK (Aceptar)	Permite resaltar las opciones y confirmar selecciones.

INSIGNIA® Insignia NS-7PDVDD Reproductor de DVD personal de 7"

Control remoto

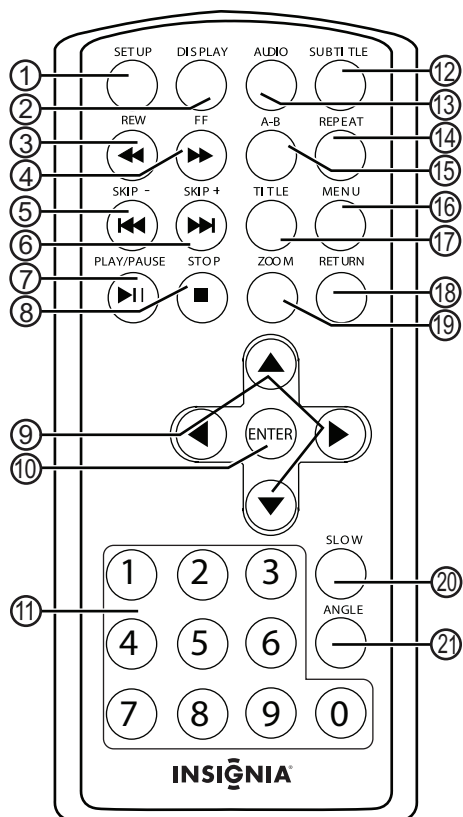

#	Botón	Descripción
1	CONFIGURACIÓN	Permite mostrar u ocultar el menú de configuración.
2	VISUALIZACIÓN	Permite mostrar información sobre el disco, tal como el título, el capítulo, la pista y el tiempo.
3	◀ RETROCEDER	Permite retroceder rápidamente el disco. Cada vez que se presiona este botón, la velocidad de retroceso rápido se reduce de 2 a 4, a 8, a 16 a 32 veces más lento que la velocidad normal.

#	Botón	Descripción
4	▶▶ AVANZAR	Permite avanzar rápidamente el disco. Cada vez que se presiona este botón, la velocidad de avance rápido aumenta de 2 a 4, a 8, a 16 a 32 veces más rápido que la velocidad normal.
5	◀◀ SALTAR-	Permite ir al título, capítulo o pista anterior.
6	▶▶ SALTAR+	Permite ir al siguiente título, capítulo o pista.
7	▶ REPRODUCIR/PAUSAR	Permite comenzar o pausar la reproducción.
8	■ DETENER	Presione una vez para detener la reproducción. Su reproductor recordará dónde se detuvo. Si presiona PLAY/PAUSE (Reproducir/Pausar), su reproductor comenzará a reproducir desde el punto donde se detuvo. Presione dos veces para detener la reproducción. Si presiona PLAY/PAUSE (Reproducir/Pausar), su reproductor comienza a reproducir desde el principio del disco.
9	▲ ▼ ▶ ◀	Permite navegar los menús.
10	ENTRAR	Permite confirmar las selecciones.
11	Números	Permiten seleccionar elementos del menú o ingresar la contraseña.
12	SUBTÍTULOS	Permite activar o desactivar los subtítulos o seleccionar el idioma de subtítulos. Esta opción sólo funciona si el DVD tiene subtítulos.
13	AUDIO	Permite seleccionar el idioma de audio del DVD. Esta opción sólo funciona si el DVD cuenta con múltiples idiomas de audio.
14	REPETIR	Permite repetir el título, capítulo o la pista actual.
15	AB	Permite crear un bucle de reproducción.

INSIGNIA® Insignia NS-7PDVDD Reproductor de DVD personal de 7"

#	Botón	Descripción
16	MENÚ	Presione una vez para mostrar el menú principal del DVD. Esta opción sólo funciona si el DVD tiene un menú principal. Presione dos veces para mostrar el menú de títulos del DVD. Esta opción sólo funciona si el DVD tiene un menú de títulos.
17	TÍTULO	Permite mostrar el menú de títulos del DVD. Esta opción sólo funciona si el DVD tiene un menú de títulos.
18	RETORNAR	Presione una vez para regresar al menú anterior. Presione dos veces para reanudar la reproducción.
19	ZOOM (Ampliar)	Permite ampliar la imagen en la pantalla. Puede ampliar la imagen a 2, 3 ó 4 veces su tamaño normal.
20	LENTO	Permite adelantar o retroceder la reproducción a 1/2, 1/4, 1/8 ó 1/16 de la velocidad normal.
21	ÁNGULO	Permite seleccionar el ángulo de cámara en un DVD. Esta opción sólo funciona si el DVD tiene múltiples ángulos de cámara.

Preparación de su reproductor

Contenido del paquete

Su caja debe contener:

- Reproductor de DVD con monitor LCD de 7"
- Adaptador de CA a CC
- Control remoto con pila
- Cable de A/V
- Adaptador para encendedor de cigarrillos
- Esta guía del usuario

Instalación de las pilas del control remoto

Para instalar las pilas del control remoto:

- 1 Retire la cubierta del compartimiento de las pilas.
- 2 Inserte la pila en el compartimiento. Verifique que los símbolos + y – en la pila correspondan con los símbolos + y – del compartimiento.
- 3 Vuelva a colocar la cubierta del compartimiento de las pilas.

Conexión a la alimentación de CA

Para conectar la unidad a la alimentación de CA:

- 1 Conecte un extremo del adaptador de alimentación CA a CC en el conector de toma **DC** (CC) situada a un lado de su reproductor.
- 2 Enchufe el otro extremo del adaptador en un tomacorriente de CA.

Conexión a un encendedor de cigarrillos de auto

Para conectar la unidad a un encendedor de cigarrillos de auto:

- 1 Conecte un extremo del adaptador para encendedor de cigarrillos en el conector de toma **DC** (CC) situado a un lado de su reproductor.
- 2 Conecte el otro extremo del adaptador en el conector de toma del encendedor de cigarrillos de auto.

Cargar la batería de su reproductor

Para cargar la batería de su reproductor:

- 1 Apague su reproductor.
- 2 Conecte un extremo del adaptador de alimentación CA a CC en el conector de toma **DC** (CC) situado a un lado de su reproductor.
- 3 Enchufe el otro extremo del adaptador en un tomacorriente de CA. El indicador de encendido/carga de la batería se iluminará de color rojo. Cuando la batería se cargue completamente, el indicador se apagará. Puede desenchufar el adaptador si lo desea.

Nota

Recargar la batería toma alrededor de cinco horas. Una batería completamente cargada puede alimentar su reproductor por lo menos por dos horas.

INSIGNIA® Insignia NS-7PDVDD Reproductor de DVD personal de 7"

Conexión de un televisor o monitor

Para conectar un televisor o monitor:

- 1 Enchufe el extremo del cable de A/V suministrado que tiene un conector negro en el conector de toma **AV** de su reproductor.

Blanco = Audio izquierdo
Rojo = Audio derecho
Amarillo = Video

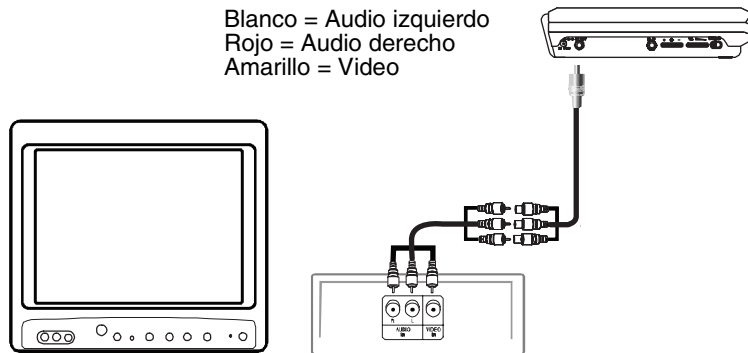

- 2 Enchufe los conectores en un cable RCA opcional en los tomas en el otro extremo del cable de A/V suministrado. Asegúrese de que los colores en el conector coinciden.
- 3 Enchufe el otro extremo del cable de RCA opcional en los tomas de A/V en el televisor o monitor. El conector blanco va en el conector de toma de audio izquierdo. El conector rojo va en el conector de toma de audio derecho. El conector amarillo va en el conector de toma de video.

Uso de su reproductor

Reproducción de un DVD o CD de audio

Nota

La mayoría de DVDs así como su reproductor tienen códigos regionales que ayudan a controlar la distribución ilegal de DVDs. El código regional para su reproductor es **1**. Sólo se pueden reproducir DVDs con un código regional de **1** u **ALL** (Todos). El código regional para un DVD se encuentra impreso en el DVD o en el empaque del DVD.

Para reproducir un disco:

- 1 Asegúrese de que su reproductor está conectado a la alimentación o que la batería está cargada.
- 2 Deslice el interruptor **ON/OFF** (Encendido/Apagado) en el lado derecho de su reproductor a la posición **ON** (Encendido).

- 3 Presione **OPEN** (Abrir) en la parte frontal de su reproductor. La bandeja de discos se abrirá.
- 4 Coloque un disco con el lado de la etiqueta hacia arriba, en la bandeja de discos y presione **CLOSE** (Cerrar) para cerrar la bandeja. El disco comenzará a reproducirse automáticamente.

Control de la reproducción de DVD o CD de audio

Para controlar la reproducción de discos:

- Presione **STOP** (Detener) una vez para detener la reproducción. Su reproductor recordará dónde se detuvo. Si presiona **PLAY/PAUSE** (Reproducir/Pausar), su reproductor comenzará a reproducir desde el punto donde se detuvo.
- Presione **STOP** (Detener) dos veces para detener la reproducción. Si presiona **PLAY/PAUSE** (Reproducir/Pausar), su reproductor comienza a reproducir desde el principio del disco.
- Presione **PLAY/PAUSE** (Reproducir/Pausar) para pausar la reproducción. Presione nuevamente este botón para reanudar la reproducción.
- Presione **FF** para avanzar rápidamente el disco. Cada vez que se presiona este botón, la velocidad de avance rápido cambia de 2 a 4, a 8, a 16, a 32 veces más rápido que la velocidad normal.
- Presione **REW** para retroceder rápidamente el disco. Cada vez que se presiona este botón, la velocidad de retroceso rápido cambia de 2 a 4, a 8, a 16 a 32 veces más rápido que la velocidad normal.
- Presione **SKIP+** (Saltar+) para saltar al título, capítulo o pista siguiente.
- Presione **SKIP-** (Saltar-) para saltar al título, capítulo o pista anterior.

Reproducción de un disco de MP3

MP3 es un formato para almacenar audio digital. Su reproductor puede reproducir discos CD-R y CD-RW que contengan archivos MP3 que fueron codificados con el formato MP3.

Cuando inserte un disco de MP3, aparecerá un menú para que seleccione las canciones que desea reproducir.

INSIGNIA® Insignia NS-7PDVDD Reproductor de DVD personal de 7"

Para reproducir un disco de MP3:

- 1 Inserte un disco de MP3 en la bandeja de discos y ciérrela. Aparecerá un menú y se comenzará a reproducir una canción automáticamente.

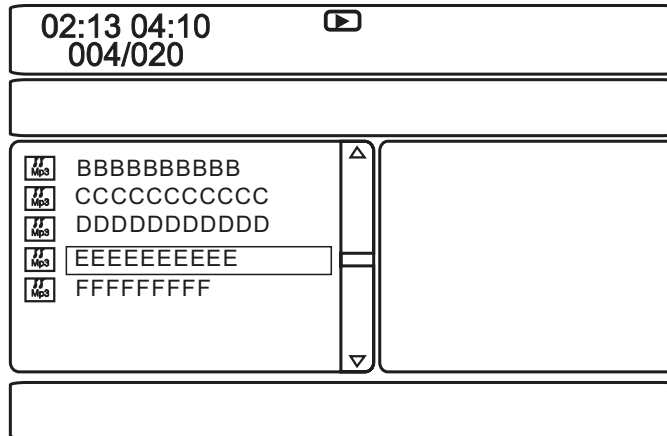

- 2 Para ir a la siguiente canción, presione **SKIP+** (Saltar+), o para ir a la canción anterior, presione **SKIP-** (Saltar-) dos veces.

Reproducción de un disco de DivX

DivX es un formato de video comprimido. Su reproductor puede reproducir discos DVD, CD-R y CD-RW que contengan videos que fueron codificados con el formato DivX.

Se pueden reproducir discos de DivX de la misma forma que se reproducen discos de MP3. Para obtener más información, refiérase a "Reproducción de un disco de MP3" en la página 75.

Ajuste del volumen

Para ajustar el volumen:

- Gire el control de volumen al lado derecho de su reproductor.



Ajuste del video

Para ajustar el video:

- 1 Presione **SETUP** (Configuración). Se abre la página *General Setup Page* (Configuración general).
- 2 Presione ◀ o ▶ para seleccionar **Video Quality Setup**, (Configuración de la calidad del video) y presione **ENTER** (Entrar). El icono  está resaltado.
- 3 Presione ▲ o ▼ para seleccionar la opción que desea ajustar. Se puede seleccionar:
 - **Brightness** (Brillo) – Aumenta el brillo para agregar más claridad a las áreas oscuras de la imagen o reduce el brillo para agregar más oscuridad a las áreas claras de la imagen..
 - **Contrast** (Contraste) – Aumenta el nivel de la imagen para ajustar las áreas blancas de la imagen o reduce el nivel de la imagen para ajustar las áreas negras de la imagen.
 - **Hue** (Tono) – Aumenta el nivel del color para agregar más verde a los colores de piel o reduce el nivel del color para agregar más violeta a los colores de piel.
 - **Saturation** (Saturación) – Ajusta la saturación del color.
- 4 Presione ◀ o ▶ para ajustar la opción.

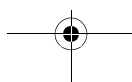
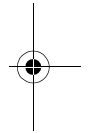
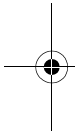

Visualización de la información del DVD

Para ver información del DVD:

- 1 Durante la reproducción, presione **DISPLAY** (Visualización). Aparecerá la siguiente visualización.

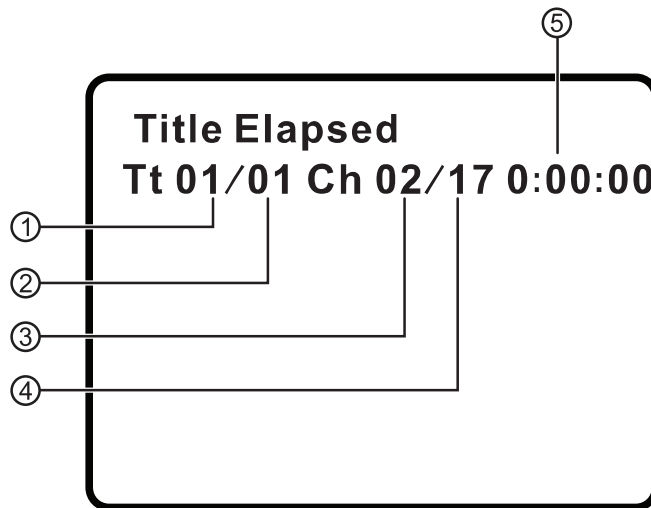

1	Número de título actual.
2	Número total de títulos.
3	Número de capítulo actual.
4	Número total de capítulos.
5	Tiempo de reproducción transcurrido del título actual.

- 2 Presione **DISPLAY** (Visualización) una o más veces para ver información específica del DVD. Se puede ver:
 - **Title Elapsed** (Título transcurrido) – Muestra el tiempo de reproducción transcurrido del título.
 - **Title Remain** (Título restante) – Muestra el tiempo de reproducción restante del título.
 - **Chapter Elapsed** (Capítulo transcurrido) – Muestra el tiempo de reproducción transcurrido del capítulo.

- **Chapter Remain** (Capítulo restante) – Muestra el tiempo de reproducción restante del capítulo.
- **Display Off** (Visualización desactivada) – Desactiva la visualización de información.

Nota

La visualización de información se desactiva automáticamente si no presiona **DISPLAY** (Visualización) en tres segundos.

Observación de información del CD de audio

Para la ver información del CD de audio:

- 1 Durante la reproducción, presione **DISPLAY** (Visualización). Aparecerá la siguiente visualización.

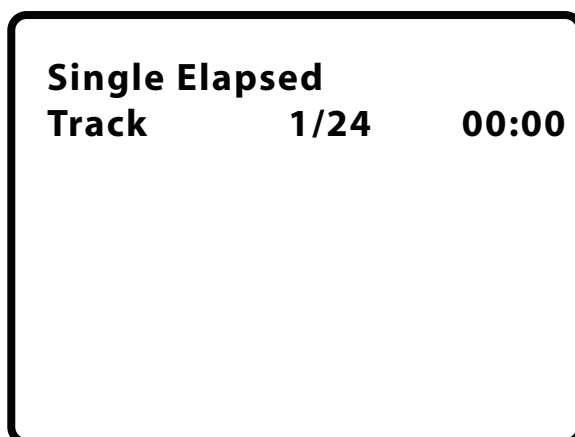

- 2 Presione **DISPLAY** (Visualización) una o más veces para ver información específica del CD de audio. Se puede ver:
 - **Single Elapsed** (Transcurrido individual) – Muestra la pista que se reproduce actualmente y el tiempo de reproducción transcurrido de esa pista.
 - **Single Remain** (Restante individual) – Muestra la pista que se reproduce actualmente y el tiempo de reproducción restante de esa pista.
 - **Total Elapsed** (Transcurrido total) – Muestra la pista que se reproduce actualmente y el tiempo de reproducción transcurrido del CD.



INSIGNIA Insignia NS-7PDVDD Reproductor de DVD personal de 7"



- **Total Remain** (Restante total) – Muestra la pista que se reproduce actualmente y el tiempo de reproducción restante del CD.
- **Display Off** (Visualización desactivada) – Desactiva la visualización de información.

Abertura del menú principal del DVD

Para mostrar el menú del DVD:

- Durante la reproducción, presione **MENU** (Menú). Si el DVD tiene un menú principal, se mostrará el menú.

Nota

El contenido del menú principal del DVD varía de disco a disco.
Algunos DVDs sólo le permiten comenzar la reproducción desde el menú principal.

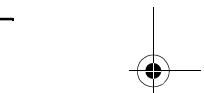
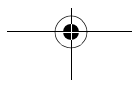
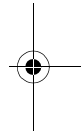
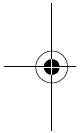

Selección de un ángulo de cámara

Algunos DVDs se han grabado con múltiples ángulos de cámara para ciertas escenas. Cuando una escena tiene múltiples ángulos de cámara, el icono de ángulo aparecerá en la pantalla.

Para seleccionar un ángulo de cámara:

- 1 Durante la reproducción, presione **ANGLE** (Ángulo). La visualización de ángulo aparecerá y mostrará el ángulo actual y el número total de ángulos. En el siguiente ejemplo, el ángulo actual es 1 y el número total de ángulos es 3.

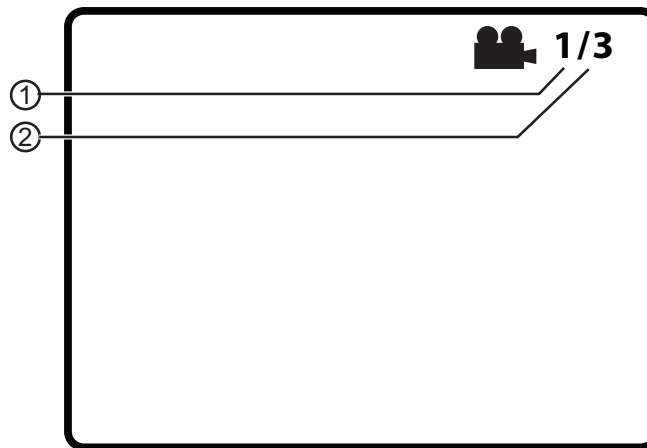

1	Número del ángulo actual.
2	Número total de ángulos.

- 2 Presione **ANGLE** (Ángulo) una o más veces para seleccionar otro ángulo de cámara o para desactivar la visualización y regresar a la visualización normal.

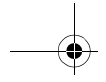

INSIGNIA Insignia NS-7PDVDD Reproductor de DVD personal de 7"



Selección un idioma de audio

Algunos DVDs han sido grabados con múltiples idiomas de audio.

Para seleccionar un idioma de audio:

- 1 Durante la reproducción, presione **AUDIO**. La visualización de audio aparecerá y mostrará el idioma de audio actual y el número total de idiomas de audio.
- 2 Presione **AUDIO** una o más veces para seleccionar el idioma de audio deseado.

Nota

La visualización del idioma de audio se desactivará si no presiona **AUDIO** en tres segundos.
Algunos DVDs solo le permiten seleccionar un idioma de audio desde el menú principal del DVD.

Ampliación de la imagen en la pantalla

Para ampliar la imagen en la pantalla:

- 1 Presione **ZOOM** (Ampliar) una o más veces para ampliar la imagen en pantalla de 2 a 3 a 4 veces el tamaño de imagen normal. Aparecerá la visualización de ampliación.

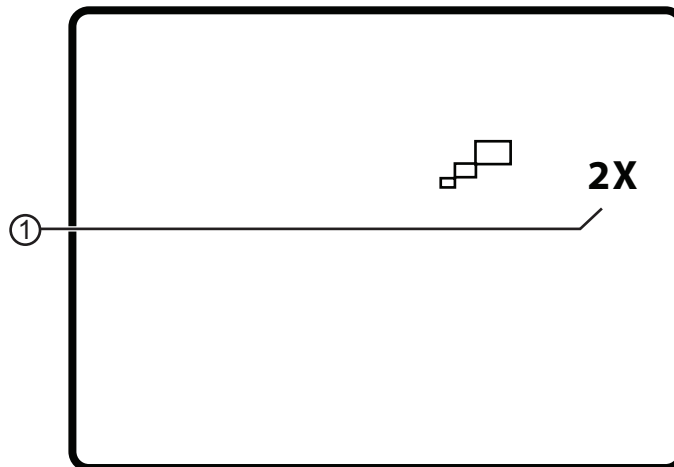

1	Cantidad actual de ampliación.
---	--------------------------------

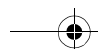

- 2 Presione **ZOOM** (Ampliar) por cuarta vez para regresar a la visualización normal.
- 3 Presione los botones direccionales para navegar por la imagen ampliada.

Creación de un bucle de reproducción

Puede crear un bucle de reproducción al seleccionar el comienzo y el final de la sección del disco que desea reproducir repetidamente.

Para crear un bucle de reproducción:

- 1 Durante la reproducción, encuentre el punto de comienzo para el bucle y presione **AB**.



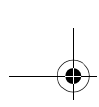

INSIGNIA Insignia NS-7PDVDD Reproductor de DVD personal de 7"



- 2 Reproduzca el disco hasta que encuentre el punto final del bucle y presione **AB**.



Su reproductor reproducirá repetidamente el bucle que creó.

- 3 Para cancelar el bucle y regresar a la visualización normal, presione **AB** de nuevo.

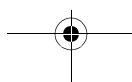
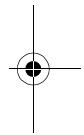
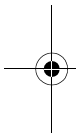
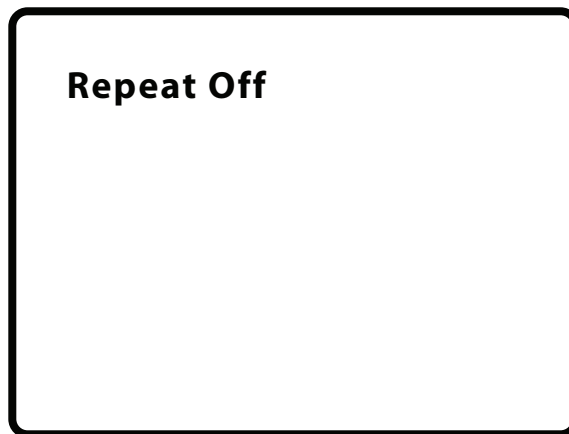

Repetición de un capítulo, título o DVD

Para repetir un capítulo, título o DVD:

- Durante la reproducción, presione **REPEAT** (Repetir). La siguiente visualización aparecerá y su reproductor repetirá el capítulo que se reproduce actualmente.

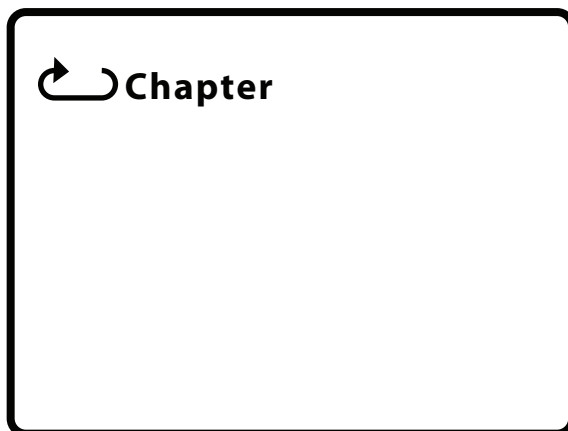

- Presione **REPEAT** (Repetir) dos veces para repetir el título que se reproduce actualmente.
- Presione **REPEAT** (Repetir) tres veces para repetir todos los capítulos y títulos.
- Presione **REPEAT** (Repetir) cuatro veces para desactivar la función de repetición.

Repetición de una pista o un CD

Para repetir una pista o un CD:

- Durante la reproducción, presione **REPEAT** (Repetir) una o más veces para seleccionar:
 - **Track** (Pista) – Repite la pista que se reproduce actualmente.
 - **All** (Todo) – Repite todo el CD.
 - **Off** (Desactivada) – Desactiva la función de repetición.

INSIGNIA® Insignia NS-7PDVDD Reproductor de DVD personal de 7"

Repite una canción MP3 o una carpeta

Para repetir una canción MP3 o una carpeta:

- Durante la reproducción, presione **REPEAT** (Repetir) una o más veces para seleccionar:
 - **Repeat One** (Repetir una) – Repite la canción que se reproduce actualmente.
 - **Repeat Folder** (Repetir carpeta) – Repite todas las canciones en la carpeta actual.
 - **Repeat Off** (Repetición desactivada) – Desactiva la función de repetición.

Selección del idioma de subtítulos

Algunos DVD se han grabado con idiomas de subtítulos que aparecen como texto en la pantalla.

Para seleccionar un idioma de subtítulos:

- 1 Durante la reproducción, presione **SUBTITLE** (Subtítulos). La visualización de subtítulos aparecerá y mostrará el idioma de subtítulos actual y el número total de idiomas de subtítulos. En el siguiente ejemplo, el idioma de subtítulos actual es 1 y el número total de idiomas de subtítulos es 2.

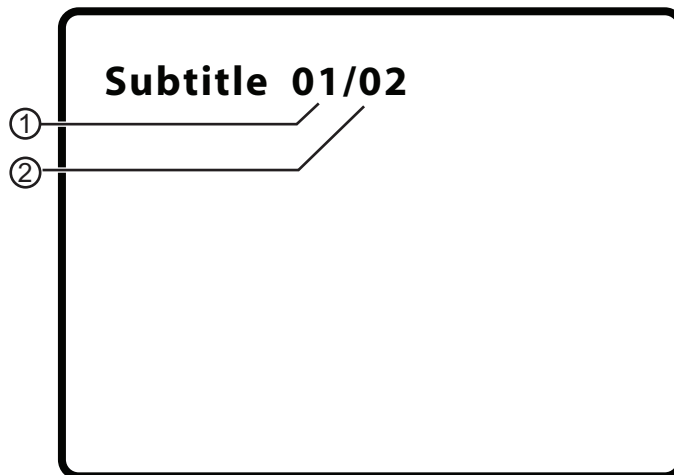

1	Número de idioma de subtítulos actual.
2	Número total de idiomas de subtítulos.

- 2 Presione **SUBTITLE** (Subtítulos) una o más veces para seleccionar otro idioma de subtítulos.
- 3 Para desactivar los subtítulos, presione **SUBTITLE** (Subtítulos) hasta que aparezca **Subtitle Off** (Subtítulos desactivados).

Nota

La visualización de subtítulos se desactivará si no presiona **SUBTITLE** (Subtítulos) en tres segundos.
Algunos DVDs sólo le permiten seleccionar un idioma de subtítulos desde el menú principal del DVD.

Selección de la relación de aspecto

Cuando su reproductor está conectado a un televisor o a un monitor, se puede seleccionar la relación de aspecto para el televisor o monitor.

Para seleccionar la relación de aspecto:

- 1 Presione **SETUP** (Configuración). Se abre la página *General Setup Page* (Configuración general).
- 2 Presione **ENTER** (Entrar). Se resaltará **TV Display** (Pantalla de televisor).
- 3 Presione **▶** para acceder a las opciones **TV Display** (Pantalla de televisor).
- 4 Presione **▼** o **▲** para seleccionar la relación de aspecto. Se puede seleccionar:
 - **Normal/PS** – Muestra la imagen de video a pantalla completa cuando su reproductor está conectado a un televisor normal.
 - **Normal/LB** (Normal/Buzón) – Muestra la imagen de video con barras negras arriba y abajo cuando su reproductor está conectado a un televisor normal.
 - **Wide** (Panorámica) – Muestra la imagen de video a pantalla completa cuando su reproductor está conectado a un televisor panorámico.

Configuración de los controles de los padres

Para configurar los controles de los padres:

- 1 Asegúrese de que la bandeja de discos esté vacía.
- 2 Presione **SETUP** (Configuración). Se abre la página *General Setup Page* (Configuración general).
- 3 Presione **◀** o **▶** para seleccionar **PREFERENCES** (Preferencias) y presione **ENTER** (Entrar).

INSIGNIA® Insignia NS-7PDVDD Reproductor de DVD personal de 7"

- 4 Presione **▲** o **▼** para seleccionar **Parental** (De los padres) y presione **ENTER** (Entrar).
- 5 Presione **▲** o **▼** para seleccionar la clasificación que desea bloquear. Se bloqueará la clasificación que seleccione y todas las clasificaciones más altas. Se puede seleccionar:
 - **KID SAFE** (Todos los niños)
 - **G** (Audiencia general)
 - **PG** (Guía de los padres recomendada)
 - **PG-13** (Padres seriamente advertidos)
 - **PG-R** (Padres muy seriamente advertidos)
 - **R** (Restringida)
 - **NC-17** (Nadie menor de 17 años)
 - **ADULT** [Solo para adultos] (Predefinido de fábrica)
- 6 Presione **ENTER** (Entrar) e ingrese la contraseña. La contraseña predeterminada es **3308**.

Nota

Si cambia la contraseña y luego la olvida, ingrese **3308**.

Uso del menú de configuración

Su reproductor cuenta con un menú de configuración que se puede usar para ajustar su configuración.

Para usar el menú de configuración:

- 1 Presione **SETUP** (Configuración). La página *General Setup Page* (Configuración General) aparecerá y se resaltará el icono .
- 2 Presione **◀** o **▶** para seleccionar la página del menú que guste y presione **ENTER** (Entrar).
- 3 Presione **▼** o **▲** para seleccionar una opción y presione **▶** para abrir el submenú.
- 4 Presione **▼** o **▲** para seleccionar una opción y presione **ENTER** (Entrar) para confirmar su selección.
- 5 Para volver al menú anterior, presione **◀**.
- 6 Repita los pasos del 2 al 4 para seleccionar otras páginas de menú.

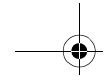
**Páginas del menú de configuración**

Página	Opciones
General Setup Page (Página de configuración general) 	<p>TV Display (Pantalla de televisor) – Selecciona la relación de aspecto. Se puede seleccionar:</p> <ul style="list-style-type: none"> • Normal/PS muestra la imagen de video a pantalla completa cuando su reproductor está conectado a un televisor normal. • Normal/LB (Normal/Buzón) muestra la imagen de video con barras negras arriba y abajo cuando su reproductor está conectado a un televisor normal. • Wide (Panorámica) muestra la imagen de video a pantalla completa cuando su reproductor está conectado a un televisor panorámico. <p>Angle Mark (Marca de ángulo) – Activa y desactiva el icono de marca de ángulo. Si habilita esta opción y el DVD que está viendo cuenta con múltiples ángulos de cámara, aparecerá el icono cuando una escena tiene múltiples ángulos de cámara.</p> <p>OSD Language (Idioma del OSD) – Selecciona el idioma para el menú de configuración. Puede seleccionar English (inglés), French (francés) o Spanish (español).</p> <p>Screen Saver (Salvapantallas) – Activa o desactiva el salvapantallas. Cuando esta opción se activa, su reproductor muestra un salvapantallas cuando la misma imagen permanece en la pantalla por cinco minutos.</p> <p>Last Memory (Última memoria) – Activa y desactiva la función de última memoria. Cuando esta opción está activada y se abre la bandeja de discos, su reproductor recordará dónde se detuvo. Si cierra la bandeja con el mismo disco cargado, su reproductor comenzará a reproducir desde el punto donde se detuvo.</p>

INSIGNIA® Insignia NS-7PDVDD Reproductor de DVD personal de 7"

Página	Opciones
Video Quality Setup (Ajuste de la Calidad del Video) 	<p>Brightness (Brillo) – Aumenta el brillo para agregar más claridad a las áreas oscuras de la imagen o reduce el brillo para agregar más oscuridad a las áreas claras de la imagen..</p> <p>Contrast (Contraste) – Aumenta el nivel de la imagen para ajustar las áreas blancas o reduce el nivel de la imagen para ajustar las áreas negras.</p> <p>Hue (Tono) – Aumenta el nivel del color para agregar más verde a los colores de piel o reduce el nivel del color para agregar más violeta a los colores de piel.</p> <p>Saturation (Saturación) – Ajusta la saturación del color.</p>
Password Setup Page (Página de ajuste de contraseña) 	<p>Nota: Para acceder este menú, asegúrese de que no hay un disco en la bandeja de discos.</p> <p>Presione SETUP (Configuración). Presione ENTER (Entrar) una vez para abrir la página Password Change Page (Cambio de contraseña). Presione ENTER (Entrar) dos veces para abrir la página Password Change Page (Cambio de contraseña).</p> <p>Para cambiar la contraseña, ingrese la contraseña anterior o la contraseña predefinida e ingrese la contraseña nueva en los campos New Password (Contraseña nueva) y Confirmed New Password (Confirmar contraseña nueva).</p> <p>Si cambia la contraseña y luego la olvida, ingrese 3308.</p>

Página	Opciones
Preference Page (Página de preferencias) 	<p>Audio – Selecciona el idioma del audio. Si el idioma seleccionado no está grabado en el DVD, su reproductor usará el idioma de audio predefinido.</p> <p>Subtitle (Subtítulos) – Selecciona el idioma de los subtítulos. Si el idioma seleccionado no está grabado en el DVD, su reproductor mostrará el idioma de subtítulos predefinido.</p> <p>Disc Menu (Menú del disco) – Selecciona el idioma del menú del DVD. Si el idioma seleccionado no está grabado en el DVD, su reproductor mostrará el idioma predefinido.</p> <p>Parental (De los padres) – Bloquea la reproducción de DVD basado en las clasificaciones. Para obtener más información, refiérase a “Configuración de los controles de los padres” en la página 87.</p> <p>Default (Predefinido) – Restaura todos los ajustes excepto la contraseña y los controles de los padres a los valores predefinidos de fábrica.</p>

Localización y corrección de fallas

Problema	Solución
No hay sonido o el sonido está distorsionado.	<ul style="list-style-type: none"> • Ajuste el volumen. • Asegúrese de que todos los cables estén insertados correctamente en los tomas adecuados.
No se puede avanzar o retroceder rápidamente durante una película.	<ul style="list-style-type: none"> • No se pueden adelantar los créditos y la información de advertencia al principio de la película. • Algunos DVDs no permiten que se avance rápidamente o se salten títulos o capítulos.

INSIGNIA Insignia NS-7PDVDD Reproductor de DVD personal de 7"

Problema	Solución
El icono  aparecerá en la pantalla.	La acción que intentó no se puede realizar debido a las siguientes razones: <ul style="list-style-type: none"> • El software del DVD no lo permite. • El DVD no soporta esa función (ejemplo: ángulos de cámara). • La función no está disponible en ese momento en el DVD. • Se ingresó un número de título o capítulo que se encuentra fuera del rango aceptable.
La imagen está distorsionada.	<ul style="list-style-type: none"> • La distorsión es normal durante el avance o retroceso rápido. • El DVD puede estar dañado. Pruebe con otro DVD.
El control remoto no funciona.	<ul style="list-style-type: none"> • Asegúrese de que las pilas están cargadas. • Asegúrese de que nada bloquea el sensor infrarrojo. • Asegúrese de apuntar el control remoto directamente al sensor infrarrojo y de que se encuentra a 10 pies del sensor.
No se puede reproducir el disco.	<ul style="list-style-type: none"> • Verifique que el disco se ha insertado con el lado de la etiqueta hacia arriba. • Asegúrese de que el disco sea compatible con su reproductor. Su reproductor puede reproducir DVDs, CDs de audio, discos de MP3 y DivX.
La reproducción comienza y se detiene inmediatamente.	<ul style="list-style-type: none"> • Asegúrese de que el código regional del DVD coincide con el código regional de su reproductor. El código regional de su reproductor es 1. El código regional del DVD se encuentra en el DVD o en su empaque. • Asegúrese de que el disco no esté sucio. • Si se ha formado condensación dentro de su reproductor, deje que éste se seque.

Mantenimiento

Limpieza de su reproductor

Limpie el exterior de su reproductor con un paño limpio, ligeramente humedecido con agua.

Cuidado

No use limpiadores líquidos o de aerosol ya que estos pueden dañar su reproductor.

Manejo de los discos

- Para mantener el disco limpio, no toque el lado de reproducción (el lado sin la etiqueta) del disco.
- No pegue papel o cinta adhesiva al disco.



- Mantenga el disco alejado del contacto directo a la luz del sol o a fuentes de calor.
- Guarde el disco en un estuche de disco después de la reproducción.

Limpieza de los discos

- Antes de reproducirlo, limpie el disco con un paño limpio desde el centro hacia fuera.





INSIGNIA Insignia NS-7PDVDD Reproductor de DVD personal de 7"



Especificaciones

Estas especificaciones están sujetas a cambio sin aviso previo.

Discos compatibles	DVD, CD, MP3 y DivX
Sistema de señales	NTSC
LCD	7 pulgadas
Señal/Ruido del audio	Mejor que 60 dB
Rango dinámico	Mejor que 85 dB
Fuente de alimentación	9 V CC
Temperatura de operación	41 a 95 °F (5 a 35 °C)
Peso	1.77 lb (0.803 kg)
Dimensiones (Ancho × Profundidad × Alto)	7.48 × 5.91 × 1.46 pulgadas (190 × 150 × 37 mm)
Batería incorporada	Litio-Polímero

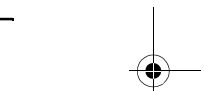
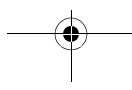
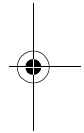
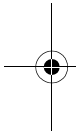

Avisos legales

FCC Parte 15

Este equipo ha sido sometido a prueba y se ha determinado que satisface los límites establecidos para ser clasificado como dispositivo digital de la Clase B de acuerdo con la Parte 15 del reglamento FCC. Estos límites están diseñados para proporcionar una protección razonable contra interferencias dañinas en un ambiente residencial. Este equipo genera, usa y puede emitir energía de radiofrecuencia, y si no se instala y usa de acuerdo con las instrucciones, puede causar interferencias perjudiciales a las comunicaciones de radio. Sin embargo, no se garantiza que no ocurrirá interferencia en una instalación particular. Si este equipo causa interferencias perjudiciales en la recepción de la señal de radio o televisión, lo cual puede comprobarse encendiendo y apagando el reproductor alternativamente, se recomienda al usuario corregir la interferencia mediante uno de los siguientes procedimientos:

- Cambie la orientación o la ubicación de la antena receptora.
- Aumente la distancia entre el equipo y el receptor.
- Conecte el equipo a un tomacorriente de un circuito distinto de aquel al que está conectado el receptor.
- Solicite consejo al distribuidor o a un técnico calificado para obtener ayuda.

Advertencia de la FCC

Cualquier cambio o modificación que no esté aprobado expresamente por la parte responsable por el cumplimiento con el reglamento de FCC puede anular la autoridad del usuario para operar el equipo.

Derechos de reproducción

© 2007 Insignia. Insignia y el logotipo de Insignia son marcas comerciales de Best Buy Enterprise Services, Inc. Otras marcas y nombres de productos son marcas comerciales o marcas registradas de sus dueños respectivos. Las especificaciones y características están sujetas a cambio sin aviso previo u obligación. Para reparación y soporte llamar al (877) 467-4289.



INSIGNIA Insignia NS-7PDVDD Reproductor de DVD personal de 7"

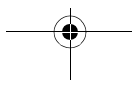
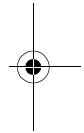
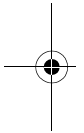

Garantía limitada de 90 días

Insignia Products ("Insignia") le garantiza a usted, el comprador original de este nuevo **NS-7PDVDD** ("Producto"), que éste se encontrará libre de defectos de material o de mano de obra en su fabricación original por un período de 90 (noventa) días a partir de la fecha de compra del Producto ("Período de Garantía"). Este Producto debe ser comprado en un distribuidor autorizado de productos Insignia y empacado con esta declaración de garantía. Esta garantía no cubre Productos reacondicionados. Si notifica a Insignia durante el Período de Garantía sobre un defecto cubierto por esta garantía que requiere reparación, los términos de esta garantía se aplican.

¿Cuánto dura la garantía?

El Período de Garantía dura por 90 (noventa) días a partir de la fecha en que compró el Producto. La fecha de compra se encuentra impresa en el recibo que recibió con el Producto.

¿Qué es lo que cubre esta garantía?

Durante el Período de Garantía, si un centro de reparación autorizado de Insignia concluye que la fabricación original del material o la mano de obra del Producto se encuentran defectuosos Insignia (cómo su opción exclusiva): (1) reparará el Producto con repuestos nuevos o reacondicionados; o (2) reemplazará el Producto con uno nuevo o con uno reacondicionado con repuestos equivalentes. Los Productos y repuestos reemplazados bajo esta garantía se volverán propiedad de Insignia y no se le regresarán a usted. Si se requiere la reparación de Productos o partes después de que se vence el Período de Garantía, usted deberá pagar todos los costos de mano de obra y de repuestos. Esta garantía estará vigente con tal que usted sea el dueño de su producto Insignia durante el período de garantía. El alcance de la garantía se termina si usted vende o transfiere el producto.

¿Cómo se obtiene la reparación de garantía?

Si ha comprado el Producto en una tienda de ventas, lleve su recibo original y el Producto a la tienda en donde lo compró. Asegúrese de que vuelva a colocar el Producto en su empaque original o en un empaque que provea la misma protección que el original. Si compró el Producto en un sitio Web, envíe por correo su recibo original y el Producto a la dirección postal listada en el sitio Web. Asegúrese de colocar el Producto en su empaque original o en un empaque que provea la misma protección que el original.

Para obtener servicio de garantía a domicilio para un televisor con una pantalla de 25 pulgadas o más, llame al 1-888-BESTBUY. El soporte técnico diagnosticará y corregirá el problema por teléfono o enviará un técnico certificado por Insignia a su casa.

¿En dónde es válida la garantía?

Esta garantía sólo es válida al comprador original del producto en los Estados Unidos y en Canadá.

¿Qué es lo que no cubre la garantía?

Esta garantía no cubre:

- Capacitación del cliente
- Instalación
- Ajuste de configuración
- Daños cosméticos
- Daños debido a actos de la naturaleza, tal cómo rayos
- Accidentes
- Mal uso



INSIGNIA Insignia NS-7PDVDD Reproductor de DVD personal de 7"



- Abuso
- Negligencia
- Uso comercial
- Modificación de alguna parte del Producto, incluyendo la antena
- Un panel de pantalla de plasma dañado por la persistencia de imágenes estáticas (sin movimiento), mostradas por periodos de tiempo extendido (efecto "burn-in").

Esta garantía tampoco cubre:

- Daño debido al uso o mantenimiento incorrecto
- La conexión a una fuente de voltaje incorrecta
- El intento de reparación por alguien que no sea una compañía autorizada por Insignia para reparar el Producto
- Productos vendidos tal cual (en el estado en que se encuentran) o con todas sus fallas
- Productos consumibles, tal cómo fusibles o baterías
- Productos en los cuales el número de serie asignado en la fábrica ha sido alterado o removido.

EL REEMPLAZO DE REPARACIÓN SEGÚN PROVISTO BAJO ESTA GARANTÍA ES SU ÚNICO RECURSO. INSIGNIA NO SERÁ RESPONSABLE POR DAÑOS INCIDENTALES O CONSECUENTES DEBIDO AL INCUMPLIMIENTO DE CUALQUIER GARANTÍA EXPRESA O IMPLÍCITA RELACIONADA CON ESTE PRODUCTO, INCLUYENDO PERO SIN LIMITARSE A LA PÉRDIDA DE INFORMACIÓN, LA PÉRDIDA DE NEGOCIOS O DE GANANCIAS. INSIGNIA PRODUCTS NO HACE NINGUNA OTRA GARANTÍA EXPRESA E IMPLÍCITA RELACIONADA A ESTE PRODUCTO, INCLUYENDO PERO SIN LIMITARSE A, CUALQUIER GARANTÍA IMPLÍCITA DE O CONDICIONES DE COMERCIALIZACIÓN O IDONEIDAD PARA UN USO PARTICULAR, ESTÁN LIMITADAS EN DURACIÓN AL PERÍODO DE GARANTÍA DECLARADO ANTERIORMENTE Y NINGUNA GARANTÍA YA SEA EXPRESA O IMPLÍCITA SE APLICARÁ DESPUÉS DEL PERÍODO DE GARANTÍA. ALGUNOS ESTADOS, PROVINCIAS Y JURISDICCIÓNES NO PERMITEN RESTRICCIONES EN CUANTO A LA DURACIÓN DE UNA GARANTÍA IMPLÍCITA, ASÍ QUE LA RESTRICCIÓN ANTERIOR PUEDE NO APLICARSE EN SU CASO. ESTA GARANTÍA LE DA DERECHOS LEGALES ESPECÍFICOS, Y USTED PUEDE POSEER OTROS DERECHOS QUE VARIAN DE ESTADO A ESTADO, O DE PROVINCIA A PROVINCIA.

Comuníquese con Insignia:

Para servicio al cliente favor llamar al 1-877-467-4289

www.insignia-products.com

INSIGNIA™ es una marca comercial de Best Buy Enterprise Services, Inc.

Distribuido por Best Buy Purchasing, LLC

Insignia, 7601 Penn Avenue South, Richfield, Minnesota, U.S.A.

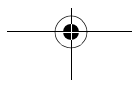
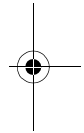
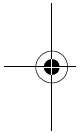

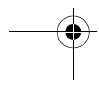
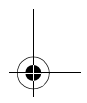
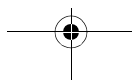
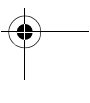
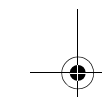
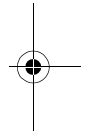
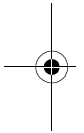
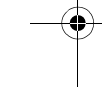

INSIGNIA®

www.insignia-products.com (877) 467-4289

Distributed by Best Buy Purchasing, LLC
7601 Penn Avenue South, Richfield, MN USA 55423-3645
© 2007 Best Buy Enterprise Services, Inc.

All rights reserved. INSIGNIA is a registered trademark of Best Buy Enterprise Services, Inc.
All other products and brand names are trademarks of their respective owners.

Distribué par Best Buy Purchasing, LLC
7601 Penn Avenue South, Richfield, MN USA 55423-3645
© 2007 Best Buy Enterprise Services, Inc.

Tous droits réservés. INSIGNIA est une marque déposée de Best Buy Enterprise Services, Inc.
Tous les autres produits ou noms de marques sont des marques de commerce qui appartiennent à leurs propriétaires respectifs.

Distribuido por Best Buy Purchasing, LLC
7601 Penn Avenue South, Richfield, MN USA 55423-3645
© 2007 Best Buy Enterprise Services, Inc.

Todos los derechos reservados. INSIGNIA es una marca registrada de Best Buy Enterprise Services, Inc.
Todos los demás productos y marcas son marcas comerciales de sus respectivos dueños.

07-202

Free Manuals Download Website

<http://myh66.com>

<http://usermanuals.us>

<http://www.somanuals.com>

<http://www.4manuals.cc>

<http://www.manual-lib.com>

<http://www.404manual.com>

<http://www.luxmanual.com>

<http://aubethermostatmanual.com>

Golf course search by state

<http://golfingnear.com>

Email search by domain

<http://emailbydomain.com>

Auto manuals search

<http://auto.somanuals.com>

TV manuals search

<http://tv.somanuals.com>