

User Guide | Guide de l'utilisateur | Guía del Usuario



Under-counter DVD Player/Clock Radio

Radio-réveil et lecteur de DVD pour dessous d'armoire de cuisine

Radio reloj y reproductor de DVD para instalación bajo el gabinete

**NS-C2115**

Download from [Www.Somanuals.com](http://Www.Somanuals.com). All Manuals Search And Download.

## Welcome

Congratulations on your purchase of a high-quality Insignia product. Your NS-C2115 under-counter clock radio represents the state of the art in clock radio design and is designed for reliable and trouble-free performance.

## Contents

Safety information . . . . .	1
Features . . . . .	3
Setting up your radio . . . . .	8
Using your clock radio and TV . . . . .	10
Maintaining . . . . .	17
Troubleshooting . . . . .	18
<b>Français . . . . .</b>	<b>21</b>
<b>Español . . . . .</b>	<b>44</b>

## Safety information



This symbol, located on the back or bottom of the unit, is intended to alert you to the presence of uninsulated, dangerous voltage within your radio's enclosure that may be of sufficient magnitude to constitute a risk of electric shock.



This symbol is intended to alert you to the presence of important operating and maintenance (servicing) instructions in the literature accompanying your radio.



To prevent fire or shock hazards, do not expose this unit to rain or moisture.

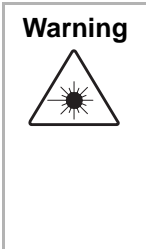

This product utilizes a Class 1 laser to read CDs and DVDs. This laser disc player is equipped with safety switches to avoid exposure when the disc tray is open and the safety interlocks are defeated. Invisible laser radiation is present when the player's tray is open and the system's interlock has failed or been defeated. It is very important that you avoid direct exposure to the laser beam at all times. Do not attempt to defeat or bypass the safety switches. Any use of the controls or an adjustment to the procedures other than those specified herein may result in hazardous radiation.



To reduce the risk of fire, do not place any heating or cooking apparatus beneath your radio.

**Warning**

To reduce the risk of electric shock, do not remove the cover or back. There are no user-serviceable parts inside. Refer all servicing to qualified service personnel.

**Warning**

To prevent electric shock, match the wide blade on the power cord plug to the wide slot in the electrical outlet, and fully insert the plug.

**Caution**

Batteries contain mercury. Do not put batteries in the trash. Recycle or dispose of batteries as hazardous waste.

**Caution**

When placing your unit on a lacquered or natural finish, protect your furniture with a cloth or other protective material.

## Features

### Front

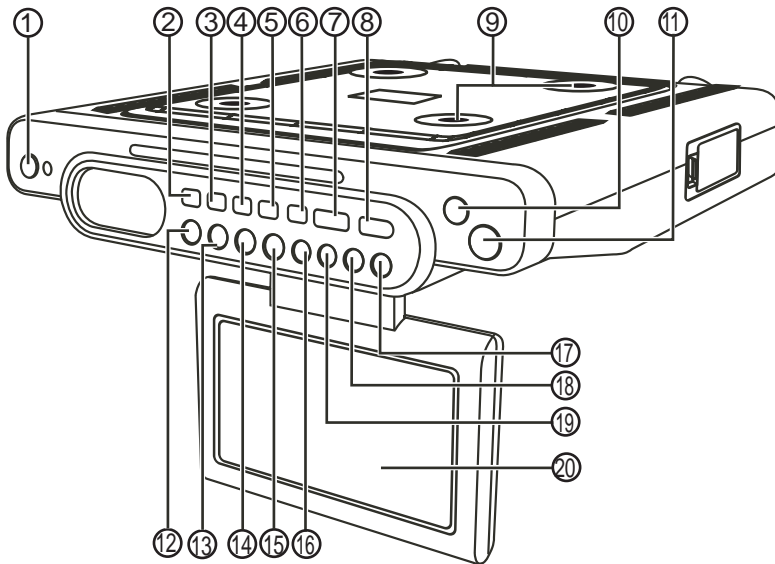





#	Feature	Description
1	POWER  button	Press to turn your radio on and off.
2	TIMER button	Press to set the kitchen timer.
3	PLAY MODE/ PROG MEM/ CLOCK SET button	Press to set Random and Program mode. Press to set preset radio stations and program CD tracks. Press to set the time (with power off).
4	REPEAT/MEM DN button	If you are listening to a CD or watching a DVD, press to repeat a disc track or an entire disc. If you are listening to the radio or watching TV, press to go to a lower preset station.
5	DISPLAY button	Press to toggle between current function display and clock. For example, when listening to FM radio, press to see the clock time, then press again to see the FM channel you are listening to.
6	EQ button	Press repeatedly to cycle through available equalizer presets.

#	Feature	Description
7	FUNCTION button	Press to select the play mode. You can select: <ul style="list-style-type: none"> <li>• TUNER–Radio</li> <li>• TV–Television</li> <li>• DVD–DVD and CD player</li> <li>• AUX–External audio/video device</li> </ul>
8	OPEN/CLOSE button	Press to open and close the disc tray.
9	Mounting bracket	Use this bracket to mount your radio under a cabinet.
10	VOL + button	Press to increase the volume.
11	VOL – button	Press to decrease the volume.
12	SKIP/CLOCK/TUNING DOWN button	If you are listening to a CD, press to go to the previous track. If you are setting the kitchen timer, press to remove minutes. If you are listening to the radio, press to go to a lower frequency.
13	SKIP/CLOCK/TUNING UP button	If you are listening to a CD, press to go to the next track. If you are setting the kitchen timer, press to add additional minutes. If you are listening to the radio, press to go to a higher frequency.
14	STOP/BAND button	If you are playing a disc, press to stop playback. If you are listening to the radio, press to select the AM or FM band.
15	PLAY/PAUSE/MEM UP button	If you are listening to a CD or watching a DVD, press to pause disc playback. Press again to resume playback. If you are listening to the radio or watching TV, press to go to a higher preset station.
16	NAVIGATION button	Press to go to a submenu.
17	MENU button	Press to access the TV or DVD setup menu.
18	TV CHANNEL DOWN button	Press to go to a lower TV channel. With an on-screen menu open, press to adjust the selected option downward.

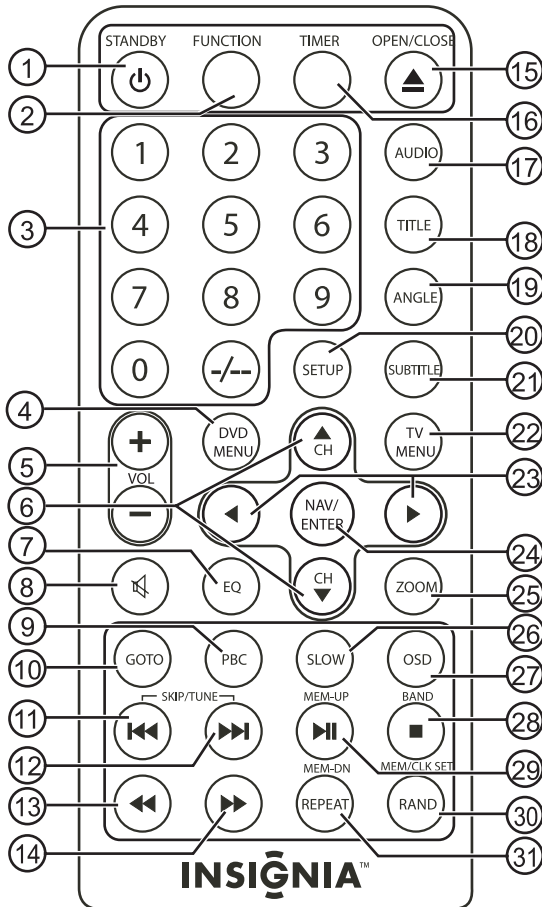
#	Feature	Description
19	TV CHANNEL UP button	Press to go to a higher TV channel. With an on-screen menu open, press to adjust the selected option upward.
20	LCD screen	Displays the TV picture.

**Remote control**



	Button	Description
1	STANDBY 	Press to turn your radio on and off.
2	FUNCTION	Press to select the play mode. You can select: <ul style="list-style-type: none"> <li>• TUNER–Radio</li> <li>• TV–Television</li> <li>• DVD–DVD and CD player</li> <li>• AUX–External audio/video device</li> </ul>
3	Number buttons	Press to directly select a TV channel.
4	DVD MENU	Press to go to DVD Setup Menu (while in DVD mode).
5	VOL + or –	Press to increase or decrease the volume.
6	CH ▲ /CH ▼	In TV mode, press to go to the next higher or next lower channel. In a TV menu, press to increase or decrease a setting. In DVD setup mode, press to scroll the submenu up or down.
7	EQ	Press to select the equalizer mode. You can select CLASSIC, JAZZ, ROCK, or POP.
8	 (mute symbol)	Press to mute the volume. Press again to unmute the volume.
9	PBC	Press to turn on and turn off Play Back Control for VCD discs.
10	GOTO	Press to go to a different DVD chapter.
11	SKIP/TUNE 	If you are listening to a CD, press to go to the previous track. If you are watching a DVD, press to skip to the previous chapter. If you are setting the kitchen timer, press to subtract minutes. If you are listening to the radio, press to go to a lower frequency.

	<b>Button</b>	<b>Description</b>
12	SKIP/TUNE ►►	If you are listening to a CD, press to go to the next track. If you are watching a DVD, press to skip to the next chapter. If you are setting the kitchen timer, press to add minutes. If you are listening to the radio, press to go to a higher frequency.
13	◀◀ (fast backward)	Press to fast backward a DVD, or to backward search a CD track.
14	►► (fast forward)	Press to fast forward a DVD, or to forward search a CD track.
15	OPEN/CLOSE ▲ button	Press to open and close the disc tray.
16	TIMER	Press to set the kitchen timer.
17	AUDIO	Press to select the audio channel settings in DVD mode. (Some DVDs may not have this option.)
18	TITLE	Press to turn on or turn off the DVD title.
19	ANGLE	Press to select DVD viewing angle options. (Some DVDs may not have this option.)
20	SETUP	Press to open the TV or DVD setup menu.
21	SUBTITLE	Press to select DVD subtitle options. (Some DVDs may not have this option.)
22	TV MENU	Press to go to the TV menu (while in TV mode).
23	◀ and ▶	Press to scroll to left or right in a DVD sub-menu.
24	NAV/ENTER	Press to navigate through the sub menus (in TV menus). Press to confirm a setting (in DVD menus).
25	ZOOM	Press to zoom into or out of a DVD picture. (Some DVDs may not have this option.)
26	SLOW	Press to go to slow motion (in DVD mode).



	Button	Description
27	OSD	Press to change languages on the on-screen display.
28	BAND ■ (stop)	If you are listening to a CD or watching a DVD, press to stop playback. If you are listening to the radio, press to select the AM or FM band.
29	MEM-UP ►	If you are listening to a CD or watching a DVD, press to pause disc playback. Press again to resume playback. If you are listening to the radio, press to go to a higher preset station.
30	MEM/CLK SET/RAND	When the power is off, press to set the clock. When the power is on, press to program radio station presets. For more information, see “Programming radio station presets” a página 11. In CD stop mode, press to program CD tracks. In CD playback mode, press to select Random playback
31	MEM DN/REPEAT	If you are listening to a CD or watching a DVD, press to repeat a track, chapter, or the entire disc. If you are listening to the radio or watching TV, press to go to the next lower preset station.

## Setting up your radio

### Checking AM radio reception

Your clock radio has a built-in antenna for the AM radio. To improve reception, you need to rotate your clock radio.

Before you mount your clock radio under a counter, tune to an AM station and rotate your clock radio until you get the best reception. This is the orientation you need to use when you mount your clock radio for best AM reception. For more information, see “Improving reception” on page 11.

### Installing the backup batteries

Your clock radio uses two AAA backup batteries that store your settings. You cannot use the batteries to power your clock radio. If your clock radio does not save your settings, you may need to replace the batteries.

**To install the backup batteries:**

- 1 Open the battery compartment located on the right side of your radio.

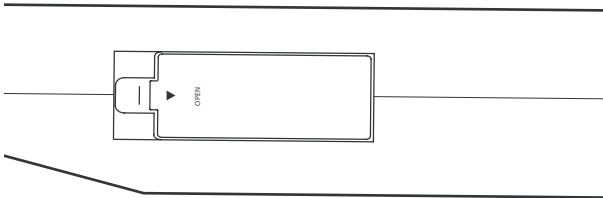

- 2 Insert two AAA batteries (not included) into the battery compartment. Make sure that the + and – symbols on the batteries match the + and – symbols in the battery compartment.
- 3 Close the battery compartment.

**To install the remote control battery:**

- 1 Remove the battery holder.

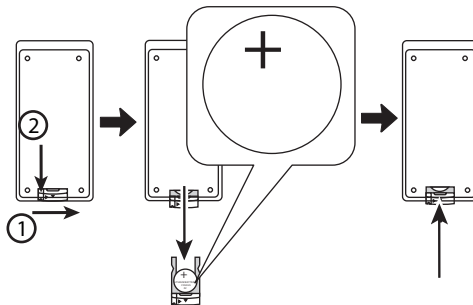

- 2 Insert one CR2025 (3-volt) battery into the battery holder. Make sure that the + and – symbols on the battery match the + and – symbols on the battery holder.
- 3 Replace the battery holder.

**Connecting to AC power****To connect the power:**

- Plug the AC power cord into a power outlet.

## Using your clock radio and TV







### Turning on your clock radio and TV

#### To turn on your clock radio and TV:

- 1 Plug the AC power cord into a power outlet.
- 2 Press the **POWER**  button to turn on the radio and TV.





### Setting the time

#### To set the time:

- 1 With the power off, press and hold the **PLAY MODE/PROG MEM/CLOCK SET** button on the radio or the **MEM/CLK SET/RAND** button on the remote control until the display shows "12 hr." or "24 hr."
- 2 Press one of the **SKIP/CLOCK/TUNING** buttons on the radio or one of the **SKIP/TUNE**  /  buttons on the remote control to select the 12-hour clock or the 24-hour clock.
- 3 Press the **PLAY MODE/PROG MEM/CLOCK SET** button on the radio or the **MEM/CLK SET/RAND** on the remote control again until the hour digits begin flashing, then press one of the **SKIP/TUNE**  /  buttons on the remote to either increase or decrease the hours shown.
- 4 Press the **PLAY MODE/PROG MEM/CLOCK SET** button on the radio or the **MEM/CLK SET/RAND** on the remote control again until the minute digits begin flashing, then press one of the **SKIP/TUNE**  /  buttons to either increase or decrease the minutes shown.
- 5 Press the **PLAY MODE/PROG MEM/CLOCK SET** button on the radio or the **MEM/CLK SET/RAND** on the remote control again to exit.

### Listening to your radio

#### To listen to your radio:

- 1 Press the **POWER**  button to turn on your radio.
- 2 Press the **FUNCTION** button one or more times until " RADIO "
- 3 Press the **STOP/BAND** button to select **AM** or **FM**.
- 4 Press and hold one of the **SKIP/TUNE**  /  buttons to go to an available radio station.
- 5 Press one of the **VOL** buttons (+ or -) to adjust the volume.

## Improving reception

Your clock radio has an FM antenna on the back. If you are listening to an FM station and the reception is poor, move the antenna until reception improves.



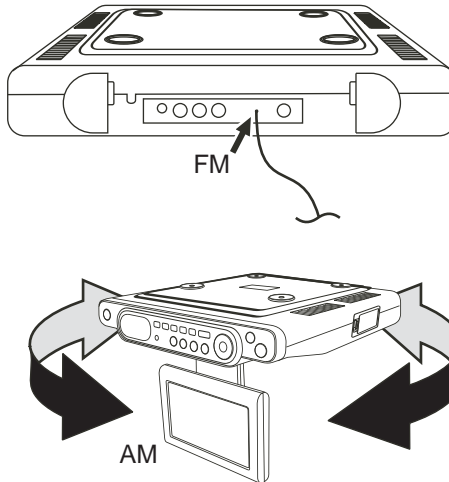



If you are listening to an AM station and reception is not clear, rotate your radio slightly until reception improves.



## Programming radio station presets

You can program as many as 10 FM and 10 AM radio station presets. You can tune to the preset stations by pressing the **PLAY/PAUSE/MEM UP** or **REPEAT/MEM DN** buttons on the clock radio, or the **PLAY/PAUSE/MEM UP** or **MEM-DN/REPEAT** buttons on the remote control.



### To program a radio station:

- 1 Press the **POWER**  button to turn on your radio.
- 2 Press the **FUNCTION** button one or more times until “ RADIO” appears on the display.
- 3 Press the **STOP/BAND** button to select **AM** or **FM**.
- 4 Press one of the **SKIP/CLOCK/TUNING** buttons (up or down) on the clock radio, or one of the **SKIP/TUNE**  /  buttons on the remote control to select a radio station.
- 5 Press and hold the **PLAY MODE/PROG MEM/CLK SET** button on the clock radio or the **MEM/CLK SET/RAND** button on the remote control to activate the programming mode.
- 6 Press one of the **SKIP/CLOCK/TUNING** buttons (up or down) on the clock radio, or one of the **SKIP/TUNE**  /  buttons on the remote control to select the preset number you want to assign the station to.

- 7 Press the **PLAY MODE/PROG MEM/CLK SET** button on the clock radio or the **MEM/CLK SET/RAND** button on the remote control to store the station with the preset number you selected.
- 8 Repeat Steps 4 through 7 to program additional presets.

## Tuning to a radio station preset

### To tune to a radio station preset:

- 1 Press the **POWER**  button to turn on your radio.
- 2 Press the **FUNCTION** button one or more times until “ RADIO” appears on the display.
- 3 Press the **BAND** button to select **AM** or **FM**.
- 4 Press the **PLAY/PAUSE/MEM UP** or **REPEAT/MEM DN** buttons on the clock radio, or the **MEM-UP**  or **MEM-DN/REPEAT** button on the remote control until the preset number you want appears on the display.

## Setting the equalizer

You can adjust the sound by selecting an equalizer mode.

### To select an equalizer mode:

- Press the **EQ** button one or more times to select the mode you want. You can select:
  - CLASSIC
  - JAZZ
  - ROCK
  - POP

## Watching your TV

### To watch your TV:

- 1 Connect a 75 Ohm cable TV or antenna cable to the TV ANTENNA connection on the back of the radio.

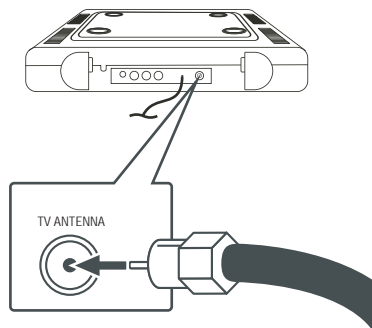

- 2 Swing the LCD screen down into viewing position and turn the screen to a convenient viewing angle.
- 3 Press the **POWER**  button to turn on your TV.
- 4 Press the **FUNCTION** button one or more times until **TV** appears on the display.
- 5 Press the one of the **TV CHANNEL** buttons (up or down), or press the number buttons on the remote control to select a channel.

**Note**

If you're using your TV for the first time, you must program the available TV channels into memory. See "Programming TV channels into memory" on page 13.

- 6 Press one of the **VOL** buttons (+ or –) to adjust the volume.

## Programming TV channels into memory

### To program TV channels into memory:

- 1 After connecting the antenna and turning on the power, press the **MENU** button on your radio twice. The *TUNING* menu opens.
- 2 Press the **NAVIGATION** button repeatedly until **AUTO SCAN** is selected.
- 3 Press the **TV CHANNEL DOWN** button to begin the auto scan process. Auto scan takes a few minutes to complete.
- 4 Press the **MENU** button again to close the on-screen menu.

## Adjusting the TV picture

### To adjust the TV picture:

- 1 With the TV on, press the **MENU** button. The *PICTURE* menu opens.
- 2 Press the **NAVIGATION** button to select each the following picture elements, then press **TV CHANNEL UP** or **DOWN** to adjust:
  - BRIGHTNESS
  - CONTRAST
  - SHARPNESS
  - COLOR
  - HUE
  - DISPLAY (4:3 or Fullscreen)
  - DEFAULT (resets adjustments to factory default settings)
- 3 Press the **MENU** button again to close the on-screen menu.



## Tuning the TV

### To tune the TV:



- 1 With the TV on, press the **MENU** button twice. The *TUNING* menu opens.
- 2 Press the **NAVIGATION** button to select each of the following tuning options, then press **TV CHANNEL UP** or **DOWN** to change the setting:
  - **CHANNEL**—Choose the channel you want to be affected by the tuning changes.
  - **TV MODE**—Choose from **AIR** or **CABLE**.
  - **FINE TUNE**—To fine tune the selected channel's reception.
  - **MANUAL TUNE**—To tune through the channels manually.
  - **AUTO SCAN**—See “Programming TV channels into memory” on page 13.
  - **CHANNEL SWAP**—To swap the channels tuned in to different channel locations.

## Watching a DVD

### To watch a DVD:

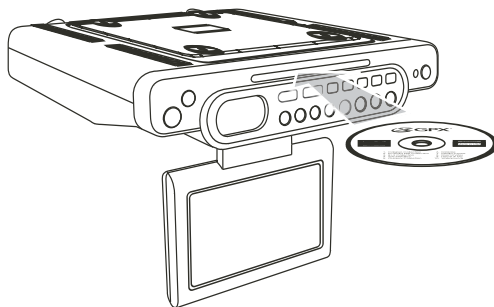
- 1 Swing the LCD screen down into viewing position and turn the screen to a convenient viewing angle.
- 2 Press the **POWER**  button to turn on the player.
- 3 Press the **FUNCTION** button one or more times until “DVD” appears on the display.
- 4 Press the **OPEN/CLOSE**  button on the radio to open the disc tray.



- 5 Place the DVD with the label side up into the disc tray, then press the **OPEN/CLOSE**  button again to close the tray.
- 6 Press the **PLAY/PAUSE/MEM UP** button on the radio, or press the **MEM-UP**  button on the remote to begin playback.  
Press the following buttons on the remote control to control DVD playback.

Button	Function
<b>DVD MENU</b>	Press to go to the DVD menu.
<b>SKIP/TUNE</b> ►►   /   ◀◀	Press to advance to the next chapter or return to the previous chapter.
◀◀ and ►►	Press to fast forward or fast backward a DVD.
<b>MEM-UP</b> ►	Press to start playback. Press again to pause playback.
<b>BAND</b> ■ (stop)	Press to stop playback.
<b>TITLE</b>	Press to turn the playback title on and off.
<b>ZOOM</b>	Press repeatedly to zoom in on a scene on the DVD. (May not be available on all DVDs.)
<b>SLOW</b>	Press to play back in slow motion.
<b>GOTO</b>	Press to go to another chapter.

- 7 Press **VOL** (+ or –) to adjust the volume to a comfortable level.
- 8 Press the **BAND** ■ button to stop playback.

## Listening to a CD

Your radio can play audio CDs, CD-Rs, and CD-RWs. CD-Rs and CD-RWs must be finalized before you can play them on your radio. For more information about finalizing CD-Rs and CD-RWs, see your CD burning software documentation.

### To listen to a CD:

- 1 Press the **POWER** ⏻ button to turn on your clock radio.
- 2 Press the **FUNCTION** button one or more times until **DVD** appears on the display.
- 3 Press the **OPEN/CLOSE** ▲ button to open the disc tray.
- 4 Place a CD with the label side up into the disc tray.
- 5 Press the **OPEN/CLOSE** ▲ button to close the disc tray.
- 6 Press the **PLAY/PAUSE/MEM UP** button on the radio, or the **MEM-UP** ►|| button on the remote to begin playback.
- 7 To control the CD during playback:
  - Press the **PLAY/PAUSE/MEM UP** button on the radio, or press the **MEM-UP** ►|| button on the remote to pause playback. Press the button again to resume playback.



- Press one of the **SKIP/CLOCK/TUNING** buttons (up or down) on the clock radio, or press one of the **SKIP/TUNE** **▶▶|** / **|◀◀** buttons on the remote to go to the next or previous track on the CD.
- Press one of the **SKIP/CLOCK/TUNING** buttons (up or down) on the clock radio, or press one of the **SKIP/TUNE** **▶▶|** / **|◀◀** buttons on the remote to search for a track on the CD.
- Press the **MEM/CLK SET/RAND** button on the remote to select Random playback mode.

8 Press the **STOP/BAND** button to stop playback.

### Connecting an external audio/video input device

#### To connect an external audio/video input device:

- 1 Make sure that your radio is turned off and unplugged from the power outlet.
- 2 Plug the yellow connector of an audio/video cable (not included) into the **VIDEO IN** jack on the left side of your clock radio.
- 3 Plug the left (white) and right (red) connectors of an audio/video cable (not included) into the **L** and **R AUDIO IN** jacks on the left side of your clock radio.

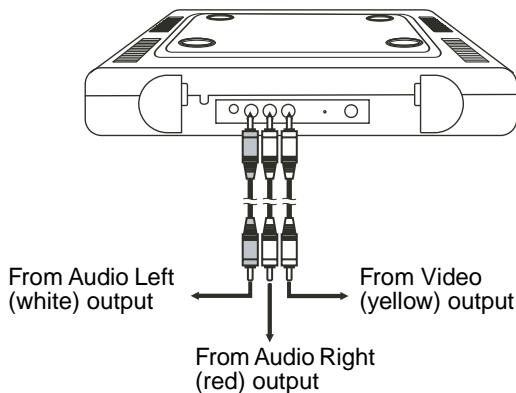

- 4 Plug the other end of the audio/video cable into the Video and Audio Out jacks on the audio/video input device.
- 5 Plug the AC power cord into a power outlet, then press the **POWER**  button to turn on your radio.
- 6 Press the **FUNCTION** button one or more times until **AV** appears on the display.
- 7 Turn on the external audio device and use the device's controls to control playback.

## Setting the kitchen timer

You can use your clock radio as a kitchen timer.

### To set the kitchen timer:

- 1 Press the **TIMER** button one or more times to select a length of time in minutes. The initial time is 240 minutes. Each time you press the **TIMER** button, the length of time decreases by 10 minutes.
- 2 To increase or decrease the length of time from one to nine minutes, press one of the **SKIP/CLOCK/TUNING** buttons (up or down) one or more times. Each time you press a **SKIP/CLOCK/TUNING** button, the length of time increases or decreases (depending on which button you push) by one minute.
- 3 When the alarm sounds, press the **TIMER** button for five seconds to turn off the alarm.
- 4 To check the number of minutes remaining, turn on your radio, then press the **TIMER** button.
- 5 To cancel the timer, press the **TIMER** button for five seconds.

## Maintaining

### Cleaning the exterior

#### To clean the exterior

- Use a soft cloth dampened with only luke-warm water.

#### Caution



Make sure that you do not drip water into your radio.

Do not use solvents, such as benzene, because they may damage the finish.

### Caring for discs

A dirty, scratched, or warped disc may cause skipping or noise.

#### To care for discs:

- Hold discs by their edges.
- Never touch the shiny sides of discs.
- Do not bend discs.
- Store discs in their cases when you are not using them.
- Do not expose discs to direct sunlight, high humidity, high temperature, or dust. Prolonged exposure to extreme temperatures can warp discs.
- Do not put labels or tape on discs.



### Cleaning discs

**To clean a disc:**

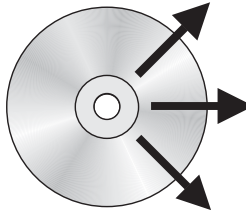
- With a soft cloth, wipe the disc from the center to the outer edge.



### Troubleshooting

Problem	Cause	Solution
No sound.	The power is turned off.	Press the <b>POWER</b>  button to turn the power on.
	Playback is paused.	Press the <b>PLAY/PAUSE/MEM UP</b> button on the radio, or the <b>MEM-UP</b>  button on the remote control to resume disc playback.
	Volume is set too low.	Press the <b>VOL +</b> button to increase the volume.
	Sound is muted.	Press the  (mute) button to unmute the sound.
Snowy picture and bad sound.	The station is not tuned in correctly.	Fine-tune the channel. See "Tuning the TV" on page 14.
	The antenna connection or adjustment is bad.	<ul style="list-style-type: none"> <li>• Make sure that the antenna is securely connected.</li> <li>• Adjust the antenna.</li> <li>• Connect to an external antenna.</li> </ul>
Dotted lines or stripes on the screen.	Local interference, such as cars, neon signs, and hair dryers.	<ul style="list-style-type: none"> <li>• Adjust the antenna.</li> <li>• Connect to an external antenna.</li> </ul>

<b>Problem</b>	<b>Cause</b>	<b>Solution</b>
Double images or "ghosts."	Signal reflections from nearby mountains or buildings.	A highly directional antenna may improve the picture.
Good picture and no sound.	Signal reflections from nearby mountains or buildings.	A highly directional antenna may improve the picture.
Good picture and bad sound.	Signal reflections from nearby mountains or buildings.	A highly directional antenna may improve the picture.
No picture	The power is turned off.	Press the <b>POWER</b>  button to turn the power on.
All or part of a disc will not play.	The disc is inserted incorrectly.	Make sure that the disc is placed in the tray with the label side up.
	The disc is scratched.	Try another disc.
	The disc is dirty.	Clean the disc. For more information, see "Cleaning discs" on page 18.
	The disc is warped.	Try another disc.
	Condensation has formed inside your player.	Remove the disc and leave the disc tray open for about one hour to let the player dry out.

## Legal notices

### FCC statement



Changes or modifications to this unit not expressly approved by the party responsible for compliance could void the user's authority to operate the equipment.

Avoid direct exposure to beam. This equipment has been tested and found to comply with the limits for a Class B digital device, pursuant to Part 15 of the FCC Rules. These limits are designed to provide reasonable protection against harmful interference in a residential installation. This equipment generates, uses and can emit radio frequency energy and, if not installed or used in accordance with the instructions, may cause interference to radio communications. However, television reception interference can be determined by turning the equipment off and on.

The user is encouraged to correct the interference by one or more of the following measures:

- Reorient or relocate the receiving antenna
- Increase the separation between the equipment and the receiver
- Connect the equipment into an outlet different from that to which the receiver is connected
- Consult the dealer or an experienced radio/TV technician for help.

## Copyright

© 2006 Insignia. Insignia and the Insignia logo are trademarks of Best Buy Enterprise Services, Inc. Other brands and product names are trademarks or registered trademarks of their respective holders. Specifications and features are subject to change without notice or obligation.

## Bienvenue

Félicitations d'avoir acheté ce produit Insignia de haute qualité. Le radio-réveil pour dessous d'armoire de cuisine NS-C2115 représente la dernière avancée technologique dans la conception de radio-réveil et il a été conçu pour des performances et une fiabilité exceptionnelles.

## Table des matières

Informations sur la sécurité . . . . .	21
Fonctionnalités . . . . .	23
Installation du radio-réveil . . . . .	29
Fonctionnement du radio-réveil et du téléviseur . . . . .	31
Entretien . . . . .	39
Problèmes et solutions . . . . .	40

## Informations sur la sécurité



Ce symbole, situé à l'arrière ou en dessous de l'appareil, est destiné à alerter l'utilisateur de la présence d'une tension dangereuse non isolée à l'intérieur du produit dont la puissance est suffisante pour présenter un risque de choc électrique.



Ce symbole est destiné à alerter l'utilisateur de la présence d'instructions importantes sur l'utilisation et la maintenance (entretien) de l'appareil dans les documents qui l'accompagnent.

### Avertissement



Afin de réduire les risques d'incendie et de choc électrique, ne pas exposer cet appareil à la pluie ou l'humidité.

### Avertissement



Ce produit utilise un laser de classe 1 pour lire les CD et DVD. Ce lecteur laser de disques est équipé d'interrupteurs de sécurité pour éviter toute exposition lorsque le plateau à disque est ouvert et que les verrous de sécurité ont été neutralisés. Un rayonnement laser invisible est émis lorsque le plateau à disque est ouvert et que le dispositif de verrouillage du système est défaillant ou a été neutralisé. Il est très important d'éviter en tout temps une exposition directe au rayonnement laser. Ne pas neutraliser ou contourner les interrupteurs de sécurité.

L'utilisation de commandes ou la modification des procédures autres que celles spécifiées dans le présent manuel pourrait entraîner une exposition dangereuse aux radiations.

**Avertissement**

Pour réduire les risques d'incendie, ne pas placer un appareil de chauffage ou de cuisson sous l'appareil.

**Avertissement**

Afin de réduire le risque de choc électrique, ne pas enlever le couvercle (ou le panneau arrière). Aucune pièce interne ne peut être réparée par l'utilisateur. Toutes les réparations doivent être réalisées par du personnel qualifié.

**Avertissement**

Pour éviter les chocs électriques, introduire la lame la plus large de la fiche du cordon d'alimentation dans la fente correspondante de la prise secteur et pousser à fond.

**Précautions**

Les piles contiennent du mercure. Ne pas mettre les piles usagées directement au rebut. Les recycler ou les mettre au rebut conformément à la réglementation relative aux déchets dangereux.

**Précautions**

Si l'appareil est placé sur une surface vernie ou sur une surface à fini naturel, protéger la surface à l'aide d'un chiffon ou de tout autre matériau protecteur.

## Fonctionnalités

### Panneau avant

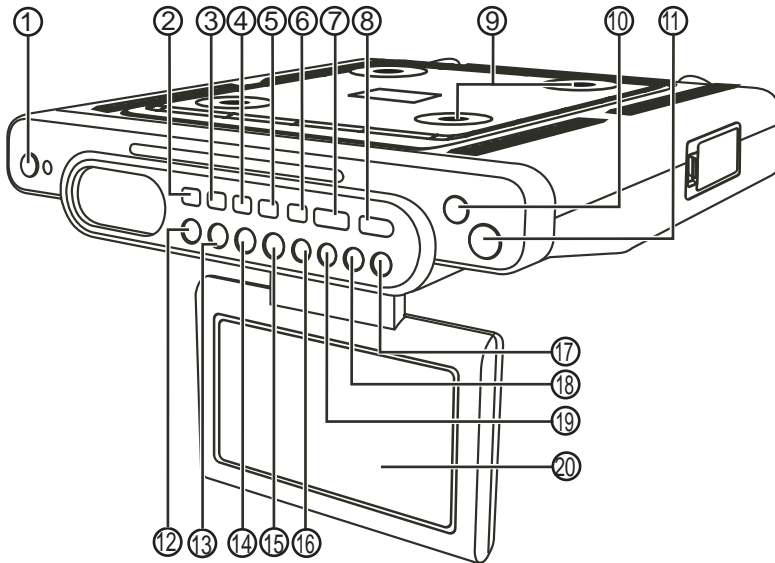

#	Fonctionnalité	Description
1	Touche MARCHE/ARRÊT 	Permet de mettre la radio sous et hors tension.
2	MINUTEUR	Permet de régler le minuteur de cuisine.
3	Touche MODE LECTURE/PROG MEM/ MÉMORISATION/ RÉGLAGE DE L'HEURE	Permet de configurer le mode programmation et lecture aléatoire. Permet de prérégler des stations radio et de programmer les pistes d'un CD. Permet de régler l'heure (quand l'appareil est hors tension).
4	Touche RÉPÉTER/MÉMORISATION PRÉCÉDENTE	Pendant de l'écoute d'un CD ou la lecture d'un DVD, permet de répéter la piste d'un disque ou tout le disque. Pendant l'écoute de la radio ou en regardant la télévision, permet de passer à la station pré-réglée précédente.



#	Fonctionnalité	Description
5	Touche AFFICHAGE	Permet de basculer entre l'affichage de la fonction actuelle et l'horloge. Par exemple, pendant l'écoute de la radio FM, l'appui sur cette touche permet d'afficher l'heure ; appuyer de nouveau pour afficher la fréquence FM en cours d'écoute.
6	Touche ÉGALISATEUR	L'appui de façon répétée permet de sélectionner tour à tour les modes préréglés d'égalisation disponibles.
7	Touche de FONCTION	Permet de sélectionner le mode lecture. Il est possible de sélectionner : <ul style="list-style-type: none"> <li>• TUNER – Syntoniseur radio</li> <li>• TV – Télévision</li> <li>• DVD – Lecteur de DVD et de CD</li> <li>• AUX – Périphérique audio/vidéo</li> </ul>
8	Touche OUVRIIR/FERMER	Permet d'ouvrir ou de fermer le plateau à disque.
9	Support de montage	Utiliser ce support pour monter l'appareil sous une armoire de cuisine.
10	Touche VOL +	Permet d'augmenter le volume sonore.
11	Touche VOL –	Permet de diminuer le volume sonore.
12	Touche SAUT/HORLOGE/SYNTONISATION DÉCROISSANTE	Lors de l'écoute d'un CD, permet de revenir à la piste précédente. En cas de réglage du minuteur de cuisine, permet de supprimer les minutes. Pendant l'écoute de la radio, permet de revenir à une fréquence inférieure.
13	Touche SAUT/HORLOGE/SYNTONISATION CROISSANTE	Lors de l'écoute d'un CD, permet d'aller à la piste suivante. En cas de réglage du minuteur de cuisine, permet d'ajouter des minutes supplémentaires. Pendant l'écoute de la radio, permet d'aller à une fréquence supérieure.
14	Touche ARRÊT/BANDE	Pendant la lecture d'un disque, permet d'arrêter la lecture. En cas d'écoute de la radio, permet de sélectionner la bande AM ou FM.

#	Fonctionnalité	Description
15	Touche LECTURE/PAUSE/MÉM ORISATION SUIVANTE	Pendant l'écoute d'un CD ou la lecture d'un DVD, permet d'arrêter momentanément la lecture. Appuyer de nouveau sur cette touche pour reprendre la lecture. Pendant l'écoute de la radio ou en regardant la télévision, permet de passer à la station préréglée suivante.
16	Touche NAVIGATION	Permet d'aller à un sous-menu.
17	Touche MENU	Permet d'accéder au menu de configuration de la télévision ou du DVD.
18	Touche CANAL TV PRÉCÉDENT	Permet de passer à un canal TV précédent. Quand un menu d'écran est affiché, permet de régler l'option sélectionnée vers le bas.
19	Touche CANAL TV SUIVANT	Permet de passer à un canal TV suivant. Quand un menu d'écran est affiché, permet de régler l'option sélectionnée vers le haut.
20	Écran ACL	Affiche l'image du téléviseur.

### Télécommande

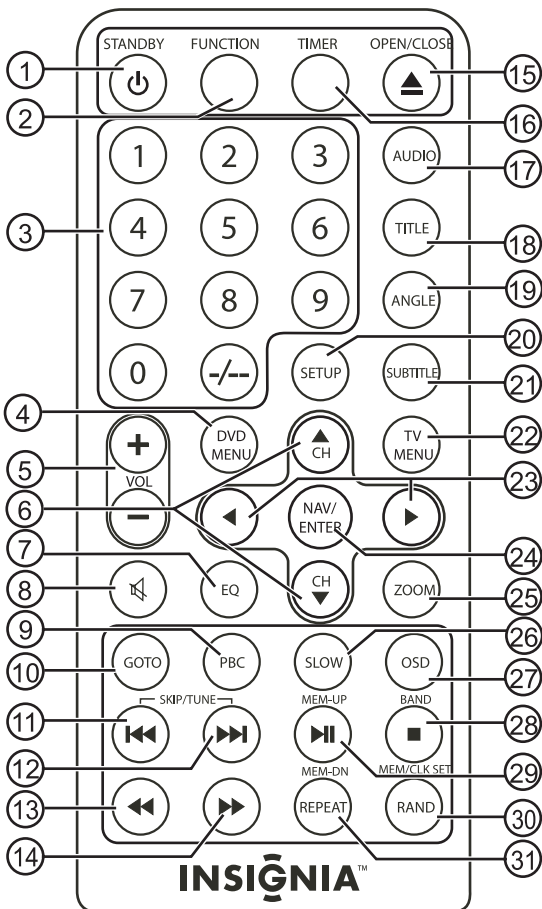

	Touche	Description
1	MODE ATTENTE 	Permet de mettre la radio sous et hors tension.
2	FONCTION	Permet de sélectionner le mode de lecture. Il est possible de sélectionner : <ul style="list-style-type: none"> <li>• TUNER – Syntoniseur radio</li> <li>• TV – Télévision</li> <li>• DVD – lecteur de DVD et de CD</li> <li>• AUX – Périphérique audio/vidéo</li> </ul>

	<b>Touche</b>	<b>Description</b>
3	Touches numériques	Permettent de sélectionner directement un canal TV.
4	MENU du DVD	Permet d'aller au menu de configuration du DVD (en mode DVD).
5	VOL + ou -	Permet d'augmenter ou de diminuer le volume sonore.
6	CH ▲ /CH ▼	En mode TV, permet d'aller au canal suivant ou précédent. Dans le menu TV, permet d'augmenter ou de diminuer un paramètre. En mode de configuration DVD, permet de faire défiler le sous-menu vers le haut ou vers le bas.
7	EQ	Permet de sélectionner le mode d'égalisation. Sélectionner au choix CLASSIC (Classique), JAZZ, ROCK ou POP.
8	🔇 (symbole de mise en sourdine)	Permet de mettre le son en sourdine. Appuyer de nouveau pour rétablir le volume.
9	PBC (Contrôle de la lecture)	Permet d'activer ou de désactiver la commande de lecture des disques VCD.
10	ALLER À	Permet d'aller à un chapitre différent du DVD.
11	Touche SAUT/SYNTONISATION ⏮	Lors de l'écoute d'un CD, permet de revenir à la piste précédente. En regardant un DVD, permet de revenir au chapitre précédent. En cas de réglage du minuteur de cuisine, permet de supprimer des minutes. Pendant l'écoute de la radio, permet de revenir à une fréquence inférieure.
12	Touche SAUT/SYNTONISATION ⏭	Lors de l'écoute d'un CD, permet d'aller à la piste suivante. En regardant un DVD, permet de d'aller au chapitre suivant. En cas de réglage du minuteur de cuisine, permet d'ajouter des minutes. Pendant l'écoute de la radio, permet d'aller à une fréquence supérieure.
13	⏮ (retour rapide)	Permet le retour rapide sur un DVD ou la recherche arrière d'une piste sur un CD.

	<b>Touche</b>	<b>Description</b>
14	▶▶ (avance rapide)	Permet l'avance rapide sur un DVD ou la recherche avant d'une piste sur un CD.
15	Touche OUVRIR/FERMER ▲	Permet d'ouvrir ou de fermer le plateau à disque.
16	MINUTEUR	Permet de régler le minuteur de cuisine.
17	AUDIO	Permet de sélectionner les paramètres du canal audio en mode DVD (certains disques peuvent ne pas disposer de cette fonction).
18	TITRE	Permet d'activer ou de désactiver le titre du DVD.
19	ANGLES	Permet de sélectionner les options d'angles de prises de vues du DVD (certains disques peuvent ne pas disposer de cette fonction).
20	CONFIGURATION	Permet d'accéder au menu de configuration du téléviseur ou du lecteur de DVD.
21	SOUS-TITRES	Permet de sélectionner les options de sous-titres du DVD (certains disques peuvent ne pas disposer de cette fonction).
22	MENU TV	Permet d'accéder au menu TV (en mode TV).
23	◀ and ▶	Permet le défilement vers la gauche ou vers la droite dans un sous-menu du DVD.
24	NAV/ENTRÉE	Permet de se déplacer dans les sous-menus (dans les menus en mode TV). Permet de confirmer un paramètre (dans les menus du DVD).
25	ZOOM	Permet d'effectuer un zoom avant ou arrière de l'image d'un DVD (certains disques peuvent ne pas disposer de cette fonction).
26	RALENTI	Permet la lecture au ralenti (en mode DVD).
27	OSD	Permet de modifier la langue de l'affichage des menus d'écran.
28	Touche BANDE ■ (arrêt)	Pendant l'écoute d'un CD ou la lecture d'un DVD, permet d'arrêter la lecture. Pendant l'écoute de la radio, permet de sélectionner la bande AM ou FM.

	Touche	Description
29	MEM-UP ►	<p>Pendant l'écoute d'un CD ou la lecture d'un DVD, permet d'arrêter momentanément la lecture. Appuyer de nouveau sur cette touche pour reprendre la lecture.</p> <p>Pendant l'écoute de la radio ou en regardant la télévision, permet de passer à la station pré-réglée suivante.</p>
30	MÉMORISATION/ RÉGLAGE DE L'HEURE/ LECTURE ALÉATOIRE	<p>Quand l'appareil est hors tension, permet de régler l'heure.</p> <p>Quand l'appareil est sous tension, permet de pré-régler les stations radio. Pour plus d'information, voir " Programmation des stations de radio pré-réglées " page 11.</p> <p>En mode CD à l'arrêt, permet de programmer les pistes du CD.</p> <p>En mode lecture de CD, permet de sélectionner la lecture aléatoire.</p>
31	Touche MÉMORISATION PRÉCÉDENTE/ RÉPÉTER	<p>Pendant l'écoute d'un CD ou la lecture d'un DVD, permet de répéter une piste, un chapitre ou tout le disque.</p> <p>Pendant l'écoute de la radio ou en regardant la télévision, permet de passer à la station pré-réglée précédente.</p>

## Installation du radio-réveil

### Vérification de la réception radio AM

Le radio-réveil intègre une antenne pour la réception AM. Pivoter le radio-réveil, selon le besoin, pour améliorer la réception.

Avant de monter le radio-réveil sous une armoire de cuisine, syntoniser une station AM et pivoter l'appareil jusqu'à obtention de la meilleure réception. Cela permet d'obtenir l'orientation optimale à utiliser lors du montage du radio-réveil pour la meilleure réception AM. Pour plus d'informations, voir "Amélioration de la réception" page 32.

### Installation des piles de secours

Cet appareil utilise deux piles de secours de type AAA pour stocker les paramètres en mémoire. Les piles ne permettent pas d'alimenter le radio-réveil.

Si les réglages du radio-réveil ne sont pas enregistrés, les piles doivent sans doute être remplacées.

**Pour installer les piles de secours :**

- 1 Ouvrir le couvercle du compartiment des piles situé sur le côté droit de l'appareil.

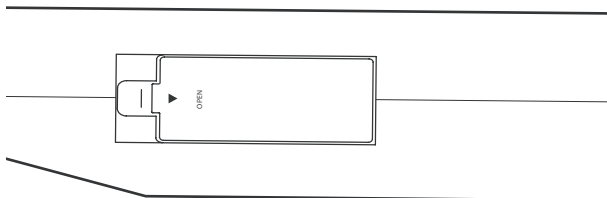

- 2 Insérer deux piles AAA (non fournies) dans le compartiment. Veiller à ce que les pôles + et – des piles coïncident avec les repères + et – figurant à l'intérieur du compartiment.
- 3 Fermer le couvercle du compartiment des piles.

**Pour installer la pile de la télécommande :**

- 1 Retirer le porte-pile.

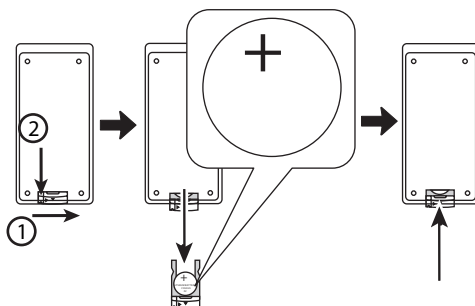

- 2 Insérer une pile CR2025 (3 V) dans le porte-pile. Veiller à ce que les pôles + et – des piles coïncident avec les repères + et – figurant à l'intérieur du porte-pile.
- 3 Replacer le porte-pile.

**Connexion à l'alimentation CA**
**Pour la connexion de l'alimentation :**

- Brancher le cordon d'alimentation CA de l'appareil sur une prise secteur.

## Fonctionnement du radio-réveil et du téléviseur

### Mise en marche du radio-réveil et du téléviseur

#### Pour mettre en marche le radio-réveil et le téléviseur :

- 1 Brancher le cordon d'alimentation CA de l'appareil sur une prise secteur.
- 2 Appuyer sur la touche **POWER**  (Marche/Arrêt) pour mettre le radio-réveil et le téléviseur sous tension



### Réglage de l'heure

#### Pour régler l'heure :

- 1 Éteindre l'appareil, puis maintenir appuyée la touche **PLAY MODE/PROG MEM/CLOCK SET** (Mode lecture/Mémorisation/Réglage de l'heure) de la radio ou la touche **MEM/CLK SET/RAND** (Mémorisation/Réglage de l'heure/Lecture aléatoire) de la télécommande jusqu'à l'affichage de « 12 hr. » ou « 24 hr. » (Mode 12 ou 24 heures)
- 2 Appuyer sur l'une des touches **SKIP/CLOCK/TUNING** (Saut/Horloge/Syntonisation) de la radio ou l'une des touches **SKIP/TUNE**  /  (Saut/Syntonisation) de la télécommande pour sélectionner le mode 12 ou 24 heures pour l'horloge.
- 3 Appuyer de nouveau sur la touche **PLAY MODE/PROG MEM/CLOCK SET** de la radio ou la touche **MEM/CLK SET/RAND** de la télécommande jusqu'à ce que les chiffres des heures commencent à clignoter, puis appuyer sur l'une des touches **SKIP/TUNE**  /  de la télécommande pour augmenter ou diminuer l'heure affichée.
- 4 Appuyer de nouveau sur la touche **PLAY MODE/PROG MEM/CLOCK SET** de la radio ou la touche **MEM/CLK SET/RAND** de la télécommande jusqu'à ce que les chiffres des minutes commencent à clignoter, puis appuyer sur l'une des touches **SKIP/TUNE**  /  de la télécommande pour augmenter ou diminuer les minutes affichées.
- 5 Appuyer de nouveau sur la touche **PLAY MODE/PROG MEM/CLOCK SET** de la radio ou sur **MEM/CLK SET/RAND** de la télécommande pour quitter.

### Écoute de la radio

#### Pour écouter la radio :

- 1 Appuyer sur la touche **POWER**  (Marche/Arrêt) pour allumer l'appareil.
- 2 Appuyer une ou plusieurs fois sur la touche **FUNCTION** (Fonction) jusqu'à ce que «  RADIO » s'affiche sur l'écran.
- 3 Appuyer sur la touche **STOP/BAND** (Arrêt/Bande) pour sélectionner **AM** ou **FM**.



- 4 Maintenir appuyée l'une des touches **SKIP/TUNING** ►►/◄◄ (Sauter/Syntoniser) pour passer à une station radio disponible.
- 5 Appuyer sur l'une des touches **VOL** (+ ou –) pour régler le volume sonore.

### Amélioration de la réception

Cet appareil est équipé d'une antenne FM à l'arrière. Si l'appareil est réglé sur une station FM et si la réception est médiocre, déplacer l'antenne jusqu'à ce que la réception s'améliore.

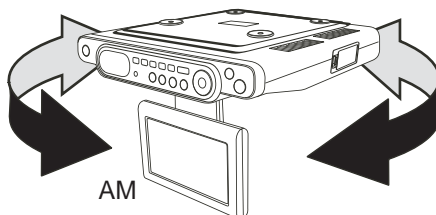
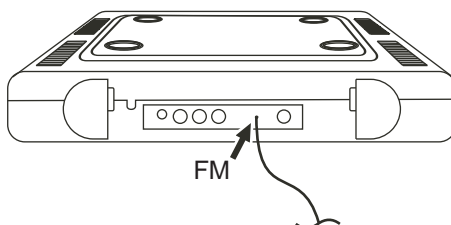

Si l'appareil est réglé sur une station AM et si la réception est médiocre, pivoter légèrement l'appareil jusqu'à amélioration de la réception.



### Programmation des stations de radio pré-réglées

Il est possible de programmer près de 10 stations pré-réglées FM et 10 stations AM. Il est possible de syntoniser des stations pré-réglées en appuyant sur les touches **PLAY/PAUSE/MEM UP** (Lecture/Pause/Mémorisation suivante) ou **REPEAT/MEM DN** (Répéter/Mémorisation précédente) de l'appareil ou les touches **PLAY/PAUSE/MEM UP** (Lecture/Pause/Mémorisation suivante) ou **MEM-DN/REPEAT** (Mémorisation précédente/Répéter) de la télécommande.



#### Pour programmer une station radio :

- 1 Appuyer sur la touche **POWER**  (Marche/Arrêt) pour allumer l'appareil.
- 2 Appuyer une ou plusieurs fois sur la touche **FUNCTION** (Fonction) jusqu'à ce que «  » s'affiche sur l'écran.
- 3 Appuyer sur la touche **STOP/BAND** (Arrêt/Bande) pour sélectionner **AM** ou **FM**.

- 4 Appuyer sur une des touches **SKIP/CLOCK/TUNING** (Saut/Horloge/Syntonisation) [vers le haut ou le bas] de l'appareil, ou l'une des touches **SKIP/TUNE** ►►| / |◄◄ (Saut/Syntonisation) de la télécommande pour sélectionner une station radio.
- 5 Maintenir appuyée la touche **PLAY MODE/PROG MEM/CLK SET** (Mode lecture/Mémorisation/Réglage de l'heure) de l'appareil ou la touche **MEM/CLK SET/RAND** (Mémorisation/Réglage de l'heure/Lecture aléatoire) de la télécommande pour activer le mode de programmation.
- 6 Appuyer sur une des touches **SKIP/CLOCK/TUNING** (Saut/Horloge/Syntonisation) [vers le haut ou le bas] de l'appareil, ou l'une des touches **SKIP/TUNE** ►►| / |◄◄ (Saut/Syntonisation) de la télécommande pour sélectionner le numéro préréglé à affecter à la station.
- 7 Appuyer sur la touche **PLAY MODE/PROG MEM/CLK SET** de l'appareil ou la touche **MEM/CLK SET/RAND** de la télécommande pour mémoriser la station avec le numéro préréglé sélectionné.
- 8 Répéter les étapes 4 à 7 pour programmer d'autres stations à préréglé.

### Syntonisation d'une station radio préréglée :

#### Pour syntoniser une station radio préréglée :

- 1 Appuyer sur la touche **POWER**  (Marche/Arrêt) pour allumer l'appareil.
- 2 Appuyer une ou plusieurs fois sur la touche **FUNCTION** (Fonction) jusqu'à ce que «  » s'affiche sur l'écran.
- 3 Appuyer sur la touche **BAND** (Bande) pour sélectionner **AM** ou **FM**.
- 4 Appuyer sur les touches **PLAY/PAUSE/MEM UP** (Lecture/Pause/Mémorisation suivante) ou **REPEAT/MEM DN** (Répéter/Mémorisation précédente) de l'appareil ou la touche **PLAY/PAUSE/MEM UP** (Lecture/Pause/Mémorisation suivante), ou **MEM-UP** ►|| ou **MEM-DN/REPEAT** (Mémorisation précédente/Répéter) de la télécommande, jusqu'à l'affichage du numéro préréglé souhaité.

### Paramétrage de la fonction d'égalisation

Il est possible de régler le son en sélectionnant un mode d'égalisation.

#### Pour sélectionner un mode d'égalisation :

- Appuyer une ou plusieurs fois sur la touche **EQ** (Égalisation) pour sélectionner le mode souhaité. Il est possible de sélectionner :
  - CLASSIC (Musique classique)
  - JAZZ
  - ROCK
  - POP

## Visualisation de la télévision

### Pour regarder la télévision :

- 1 Connecter un câble de 75 ohms pour le réseau câblé ou un câble d'antenne au connecteur TV ANTENNA (Antenne TV) sur le panneau arrière de l'appareil.

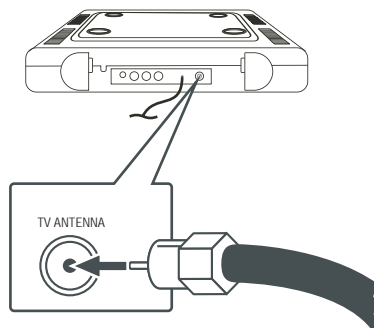

- 2 Basculer l'écran ACL vers le bas en position visualisation et le positionner suivant un angle approprié.
- 3 Appuyer sur la touche **POWER** (Marche/Arrêt) pour allumer le téléviseur.
- 4 Appuyer une ou plusieurs fois sur la touche **FUNCTION** (Fonction) jusqu'à ce que **TV** s'affiche à l'écran.
- 5 Appuyer sur une des touches **TV CHANNEL** (vers le haut ou le bas) ou appuyer sur les touches numériques de la télécommande pour sélectionner un canal.

### Remarque

Si le téléviseur est utilisé pour la première fois, les canaux disponibles doivent d'abord être mémorisés. "Mémorisation des canaux de télévision" page 34

- 6 Appuyer sur l'une des touches **VOL** (+ ou -) pour régler le volume sonore.

## Mémorisation des canaux de télévision

### Pour mémoriser les canaux de télévision :

- 1 Après avoir connecté l'antenne et mis l'appareil en marche, appuyer deux fois sur la touche **MENU** de l'appareil. Le menu **TUNING** (Syntonisation) s'affiche.
- 2 Appuyer de façon répétée sur la touche **NAVIGATION** jusqu'à ce que **AUTO SCAN** (Balayage automatique) soit sélectionné.
- 3 Appuyer sur la touche **TV CHANNEL DOWN** (Canal TV précédent) pour commencer le balayage automatique. Le balayage automatique prend plusieurs minutes.

- 4 Appuyer de nouveau sur la touche **MENU** pour désactiver l'affichage à l'écran (OSD).

## Réglage de l'image du téléviseur

### Pour régler l'image du téléviseur :

- 1 Quand le téléviseur est allumé, appuyer sur la touche **MENU**. Le menu *PICTURE* (Image) s'affiche.
- 2 Appuyer sur la touche **NAVIGATION** pour sélectionner chacune des options ci-après relatives à l'image, puis appuyer sur **TV CHANNEL UP** (Canal TV suivant) ou **DOWN** (précédent) pour régler :
  - BRIGHTNESS (Luminosité)
  - CONTRAST (Contraste)
  - SHARPNESS (Netteté)
  - COLOR (Couleur)
  - HUE (Teinte)
  - DISPLAY (4:3 or Fullscreen) [Affichage (4:3 ou plein écran)]
  - DEFAULT (Paramètres par défaut, pour revenir à la configuration usine)
- 3 Appuyer de nouveau sur la touche **MENU** pour désactiver l'affichage à l'écran (OSD).



## Syntonisation de la télévision

### Pour syntoniser la télévision :

- 1 Quand le téléviseur est allumé, appuyer deux fois sur la touche **MENU**. Le menu *TUNING* (Syntonisation) s'affiche.
- 2 Appuyer sur la touche **NAVIGATION** pour sélectionner chacune des options ci-après relatives à la syntonisation, puis appuyer sur **TV CHANNEL UP** (Canal TV suivant) ou **DOWN** (précédent) pour régler :
  - CHANNEL (Canal) — Sélectionner le canal qui sera affecté par les modifications de la syntonisation.
  - TV MODE (Mode TV) — Sélectionner **AIR** (TV hertzienne) ou **CABLE** (Réseau câblé).
  - FINE TUNE (Réglage fin) — Pour effectuer un réglage fin de la réception du canal réceptionné.
  - MANUAL TUNE (Syntonisation manuelle) — Pour syntoniser les canaux manuellement.
  - AUTO SCAN (Balayage automatique) — "Mémorisation des canaux de télévision" page 34
  - CHANNEL SWAP (Échange de canal) — Pour échanger l'emplacement des canaux syntonisés.

## Lecture d'un DVD

### Pour regarder un DVD :

- 1 Basculer l'écran ACL vers le bas en position visualisation et le positionner suivant un angle approprié.
- 2 Appuyer sur la touche **POWER**  (Marche/Arrêt) pour mettre le lecteur en marche.
- 3 Appuyer une ou plusieurs fois sur la touche **FUNCTION** (Fonction) jusqu'à ce que « DVD » s'affiche à l'écran.
- 4 Appuyer sur la touche **OPEN/CLOSE**  (Ouvrir/Fermer) pour ouvrir le plateau à disque.

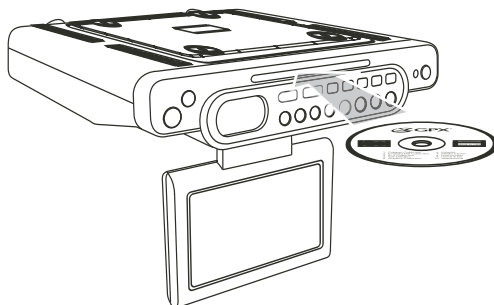

- 5 Placer un DVD avec l'étiquette tournée vers le haut sur le plateau à disque, puis appuyer sur **OPEN/CLOSE** (Ouvrir/Fermer) pour fermer le plateau à disque.
- 6 Appuyer sur la touche **PLAY/PAUSE/MEM UP** (Lecture/Pause/Mémorisation suivante) de l'appareil ou la touche **MEM-UP**  (Mémorisation suivante) de la télécommande pour commencer la lecture.

Appuyer sur les touches ci-après de la télécommande pour contrôler la lecture du DVD.

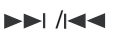
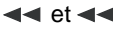
Touche	Fonction
<b>DVD MENU</b> (Menu du DVD)	Permet d'accéder au menu du DVD.
Touche <b>SKIP/TUNE</b>  (Saut/Syntonisation)	Permet d'aller au chapitre suivant ou de retourner au chapitre précédent.
	Permet la lecture en avance ou en retour rapide d'un DVD.

Touche	Fonction
<b>MEM-UP ►  </b> (Mémorisation suivante)	Permet de commencer la lecture. Appuyer de nouveau pour interrompre la lecture momentanément.
<b>BAND</b> (bande) ■ (stop) (arrêt)	Permet d'interrompre la lecture.
<b>TITRE</b>	Permet de commencer ou arrêter la lecture d'un titre.
<b>ZOOM</b>	Appuyer de façon répétée pour effectuer un zoom avant de la scène du DVD (pas disponible sur tous les DVD).
<b>SLOW</b> (Ralenti)	Permet la lecture au ralenti.
<b>GOTO (Aller à)</b>	Permet d'aller à un autre chapitre.



7 Appuyer sur **VOL** (+ ou -) pour régler le volume sonore à un niveau confortable.

8 Appuyer sur la touche **STOP BAND** (Arrêt/Bande) pour arrêter la lecture.

## Écoute d'un CD

Cet appareil peut lire des CD audio, des CD-R et des CD-RW. Les CD-R et les CD-RW doivent être finalisés avant de pouvoir être lus sur cet appareil. Pour plus d'information sur la finalisation des CD-R et CD-RW, se reporter à la documentation du logiciel de gravure de CD.

### Pour écouter un CD :

- 1 Appuyer sur la touche **POWER**  (Marche/Arrêt) pour allumer l'appareil.
- 2 Appuyer une ou plusieurs fois sur la touche **FUNCTION** (Fonction) jusqu'à ce que **DVD** s'affiche à l'écran.
- 3 Appuyer sur la touche **OPEN/CLOSE**  (Ouvrir/Fermer) pour ouvrir le plateau à disque.
- 4 Placer un CD avec l'étiquette tournée vers le haut sur le plateau à disque.
- 5 Appuyer sur la touche **OPEN/CLOSE**  pour fermer le plateau à disque.
- 6 Appuyer sur la touche **PLAY/PAUSE/MEM UP** (Lecture/Pause/Mémorisation suivante) de l'appareil ou la touche **MEM-UP ►||** (Lecture/Pause/Mémorisation suivante) de la télécommande pour commencer la lecture.
- 7 Pour contrôler le CD lors de la lecture :

- Appuyer sur la touche **PLAY/PAUSE/MEM UP** de l'appareil ou la touche **MEM-UP ►||** de la télécommande pour commencer la lecture. Appuyer de nouveau sur cette touche pour reprendre la lecture.
  - Appuyer sur une des touches **SKIP/CLOCK/TUNING** (Saut/Horloge/Syntonisation) [vers le haut ou le bas] de l'appareil, ou l'une des touches **SKIP/TUNE ►►| / |◄◄** (Saut/Syntonisation) de la télécommande pour sélectionner une piste précédente sur le CD.
  - Appuyer sur une des touches **SKIP/CLOCK/TUNING** (vers le haut ou le bas) de l'appareil ou l'une des touches **SKIP/TUNE ►►| / |◄◄** (Saut/Syntonisation) de la télécommande pour rechercher une piste sur le CD.
  - Appuyer sur la touche **MEM/CLK SET/RAND** (Mémorisation/réglage de l'heure/lecture aléatoire) de la télécommande pour sélectionner le mode de lecture aléatoire.
- 8 Appuyer sur la touche **STOP BAND** (Arrêt/Bande) pour arrêter la lecture.

## Connexion d'un périphérique audio/vidéo

### Pour connecter un périphérique d'entrée audio/vidéo :

- 1 S'assurer que la radio est éteinte et débranchée de la prise secteur.
- 2 Brancher le connecteur jaune d'un câble audio/vidéo (non fourni) sur la prise **VIDEO IN** (Entrée vidéo) sur le côté gauche de l'appareil.
- 3 Brancher les connecteurs gauche (blanc) et droit (rouge) d'un câble audio/vidéo (non fourni) sur les prises **L** et **R AUDIO IN** (Entrées audio G et D) sur le côté gauche de l'appareil.

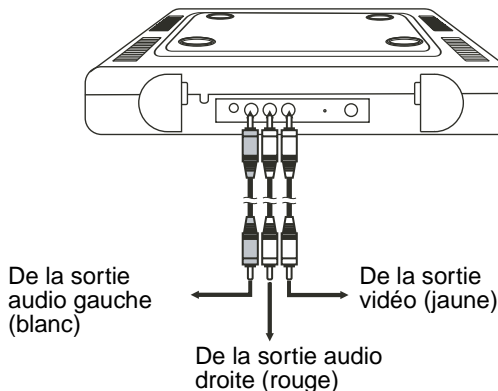

- 4 Brancher l'autre extrémité du câble audio/vidéo sur les prises de sortie vidéo et audio sur le périphérique d'entrée audio/vidéo.

- 5 Brancher le cordon d'alimentation CA sur une prise secteur, puis appuyer sur la touche **POWER**  (Marche/Arrêt) pour mettre l'appareil sous tension.
- 6 Appuyer une ou plusieurs fois sur la touche **FUNCTION** (Fonction) jusqu'à ce que **AV** s'affiche à l'écran.
- 7 Mettre le périphérique audio sous tension et utiliser ses commandes pour contrôler la lecture.

## Réglage du minuteur de cuisine

Il est possible d'utiliser l'appareil comme un minuteur de cuisine.

### Pour régler le minuteur de cuisine :

- 1 Appuyer sur la touche **TIMER** (Minuteur) une ou plusieurs fois pour sélectionner la durée en minutes. La durée initiale est 240 minutes. À chaque appui sur la touche **TIMER**, la durée diminue de 10 minutes.
- 2 Pour augmenter ou diminuer la durée de une à neuf minutes, appuyer sur l'une des touches **SKIP/CLOCK/TUNING** (Sauter/Horloge/Syntonisation) une ou plusieurs fois. À chaque appui sur une touche **SKIP/CLOCK/TUNING**, la durée augmente ou diminue (en fonction de la touche appuyée) d'une minute.
- 3 Lorsque l'alarme retentit, appuyer sur la touche **TIMER** pendant cinq secondes pour éteindre l'alarme.
- 4 Pour vérifier le nombre de minutes restantes, allumer l'appareil, puis appuyer sur la touche **TIMER**.
- 5 Pour annuler le minuteur, appuyer sur la touche **TIMER** pendant cinq secondes.

## Entretien

### Nettoyage de l'extérieur

#### Pour nettoyer l'extérieur :

- Utiliser un chiffon doux humidifié avec de l'eau tiède uniquement.

#### Précautions



Veiller à ne pas laisser des gouttes d'eau pénétrer à l'intérieur de l'appareil.

Ne pas utiliser des solvants tels que le benzène qui pourraient endommager le fini.

### Entretien des disques

Un disque sale, rayé ou voilé peut causer des sauts ou des parasites.

#### Pour entretenir les disques :

- Tenir les disques par les bords.
- Ne jamais toucher le côté brillant des disques.
- Ne pas plier les disques.



- Ranger les disques dans leur boîtier lorsqu'ils ne sont pas utilisés.
- Ne pas exposer les disques à la lumière directe du soleil, une humidité élevée, de hautes températures ou la poussière. Une exposition prolongée à des températures extrêmes peut avoir pour effet de voiler les disques.
- Ne pas coller d'étiquettes ou de ruban adhésif sur les disques.

## Nettoyage des disques

### Pour nettoyer un disque :

- À l'aide d'un chiffon doux, essuyer le disque à partir du centre vers la périphérie.

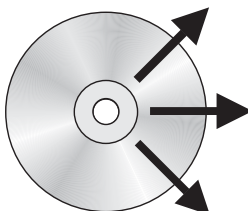

## Problèmes et solutions

Problème	Cause	Solution
Pas de son.	L'appareil est éteint.	Appuyer sur la touche <b>POWER</b> (Marche/Arrêt) pour mettre l'appareil sous tension
	La lecture est en pause.	Appuyer sur la touche <b>PLAY/PAUSE/MEM UP</b> (Lecture/Pause/Mémorisation suivante) de l'appareil ou la touche <b>MEM-UP</b> (Lecture/Pause/Mémorisation suivante) de la télécommande pour commencer la lecture.
	Le volume est trop bas.	Appuyer sur la touche <b>VOL +</b> pour augmenter le volume.
	Le son est mis en sourdine.	Appuyer sur la touche (Sourdine) pour désactiver le mode sourdine.

Problème	Cause	Solution
Image neigeuse ou son médiocre.	La station n'est pas syntonisée correctement.	Effectuer un réglage fin du canal. "Syntonisation de la télévision" page 35
	La connexion de l'antenne ou son réglage est défectueux.	<ul style="list-style-type: none"> <li>• Vérifier que l'antenne est fermement connectée.</li> <li>• Régler l'antenne.</li> <li>• Connecter à une antenne extérieure.</li> </ul>
Lignes pointillées ou bandes sur l'écran.	Interférence locale, telle que des voitures, des enseignes au néon et des sèche-cheveux.	<ul style="list-style-type: none"> <li>• Régler l'antenne.</li> <li>• Connecter à une antenne extérieure.</li> </ul>
Images doubles ou « fantômes ».	Réflexion des signaux depuis des montagnes ou immeubles environnants élevés.	L'utilisation d'une antenne à grande directivité peut améliorer l'image.
L'image est bonne, mais pas de son.	Réflexion des signaux depuis des montagnes ou immeubles environnants.	L'utilisation d'une antenne à grande directivité peut améliorer l'image.
L'image est bonne et le son médiocre.	Réflexion des signaux depuis des montagnes ou immeubles environnants.	L'utilisation d'une antenne à grande directivité peut améliorer l'image.
Absence d'image	L'appareil est éteint.	Appuyer sur la touche <b>POWER</b>  (Marche/Arrêt) pour mettre l'appareil sous tension

Problème	Cause	Solution
Tout ou partie d'un disque n'est pas lu.	Le disque n'a pas été inséré correctement.	Vérifier que le disque est correctement placé sur le plateau avec l'étiquette tournée vers le haut.
	Le disque est rayé.	En essayer un autre.
	Le disque est sale.	Nettoyer le disque. Pour plus d'informations, voir "Nettoyage des disques" page 40.
	Le disque est voilé.	En essayer un autre.
	De la condensation s'est formée dans le lecteur.	Enlever le disque, et laisser le plateau à disque ouvert environ une heure, le temps que la condensation s'évapore.

## Avis juridiques

### Déclaration de la FCC :

**Avertissement**

Toute modification de ce produit n'ayant pas été expressément approuvée par l'autorité responsable de la conformité à la réglementation peut annuler le droit de l'utilisateur à exploiter l'équipement.

Éviter toute exposition directe aux rayons laser. Cet équipement a été testé et déclaré conforme aux limitations prévues dans le cadre de la catégorie B des appareils numériques, définies par l'article 15 du règlement de la FCC. Ces limites ont été établies pour fournir une protection raisonnable contre les interférences nuisibles lors d'une installation résidentielle. Cet équipement crée, utilise et peut émettre de l'énergie de fréquence radio et peut, s'il n'est pas installé et utilisé suivant les instructions du manuel du fabricant, être la cause d'interférences avec la réception radio et télévision. Toutefois, les interférences pour la réception de la télévision peuvent être déterminées en allumant et en éteignant l'équipement.

L'utilisateur est alors encouragé à essayer de corriger les interférences en prenant une ou plusieurs des mesures suivantes :

- Réorienter ou déplacer l'antenne réceptrice
- Changer la position de l'équipement par rapport au récepteur.

- Brancher l'équipement sur la prise électrique d'un circuit différent de celui auquel le récepteur est relié
- Contacter le revendeur ou un technicien radio/télévision qualifié.

### **Droits d'auteurs**

© 2006 Insignia. Insignia et le logo Insignia sont des marques de commerce de Best Buy Enterprise Services, Inc. Les autres noms de marques et de produits mentionnés sont des marques de commerce ou des marques déposées de leurs propriétaires respectifs. Les spécifications et caractéristiques sont susceptibles d'être modifiées sans préavis.

## Bienvenido

Felicitaciones por su compra de un producto de alta calidad de Insignia. Su radio reloj NS-C2115 para instalación bajo el gabinete representa el más moderno diseño de radio reloj y está concebido para brindar un rendimiento confiable y sin problemas.

## Contenido

Información de seguridad . . . . .	44
Características . . . . .	46
Instalación de su radio . . . . .	52
Uso de su radio reloj y televisor . . . . .	54
Mantenimiento . . . . .	62
Localización y Corrección de Fallas . . . . .	63

## Información de seguridad



Este símbolo, ubicado en la parte posterior o inferior de la unidad, tiene el propósito de alertarle de la presencia de voltaje peligroso sin aislamiento en el interior del radio que podría tener potencia suficiente para constituir riesgo de descarga eléctrica.



Este símbolo tiene el propósito de alertarle respecto a la presencia de instrucciones importantes de operación y mantenimiento (servicio) en la documentación incluida con su radio.

**Advertencia**

Para reducir el riesgo de incendio o choque eléctrico, no exponga esta unidad a la lluvia o la humedad.

**Advertencia**

Este producto utiliza un láser Clase 1 para leer los CD y DVD. Este reproductor de discos láser está equipado con interruptores de seguridad para evitar la exposición cuando la bandeja de discos está abierta y se han vencido los seguros. Hay radiación de láser invisible presente cuando la bandeja del reproductor está abierta y han fallado o se han vencido los seguros. Es muy importante que evite la exposición directa al rayo láser en todo momento. No trate de vencer ni cancelar los seguros.

Cualquier uso de los controles o un ajuste en los procedimientos diferente a los especificados en el presente puede resultar en radiación peligrosa.

**Advertencia**

Para reducir el riesgo de incendio, no coloque aparatos para calentar o para cocinar debajo del radio.

**Advertencia**

Para reducir el riesgo de choque eléctrico, no retire la cubierta o la parte posterior. No existen partes reparables por el usuario en el interior. Encomiende todas las reparaciones al personal de servicio calificado.

**Advertencia**

Para evitar un choque eléctrico haga corresponder la clavija ancha del enchufe de alimentación eléctrica con la ranura ancha del tomacorriente e inserte el enchufe completamente.

**Cuidado**

Las pilas contienen mercurio. No deseche las pilas junto con la basura regular. Recicle o deseche las pilas como desperdicios dañinos.

**Cuidado**

Cuando coloque la unidad sobre acabado barnizado o natural, proteja el mueble con un paño u otro material protector.

## Características

### Vista Frontal

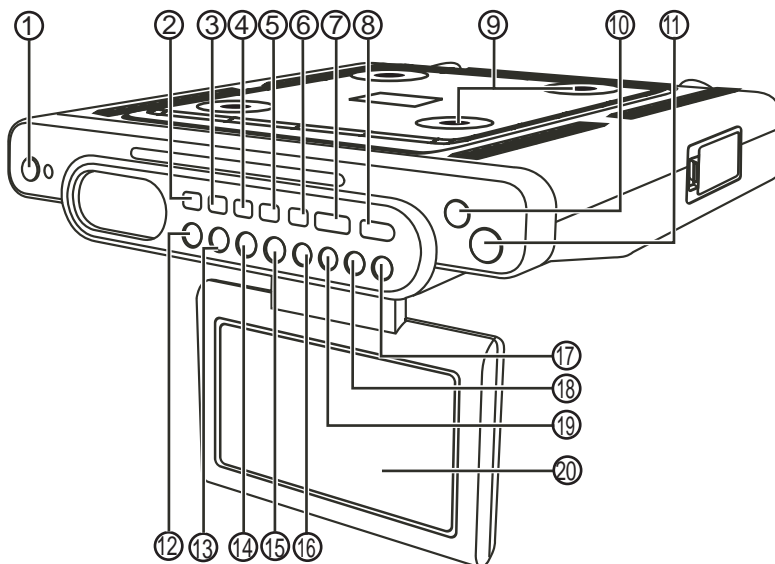

#	Función	Descripción
1	Botón POWER  (Encendido)	Presione para encender o apagar la radio.
2	Botón TIMER (Temporizador)	Presione para configurar el temporizador de la cocina.
3	Botón PLAY MODE (Modo de reproducción)/ PROG MEM (Memoria)/ CLOCK SET (Ajustar Reloj)	Presione para configurar el modo aleatorio o de programa. Presione para configurar las estaciones de radio y para programar las pistas de CD. Presione para configurar la hora (con la unidad apagada).
4	Botón REPEAT/MEM DN (Repetir/Memoria Abajo)	Si escucha un CD o ve un DVD, presione para repetir una pista de un disco o el disco entero. Si está escuchando la radio o viendo la televisión, presione para ir a la estación predefinida más abajo.

#	Función	Descripción
5	Botón PANTALLA	Presione para alternar entre la presentación de la función actual y el reloj. Por ejemplo, cuando escuche la radio FM, presione para ver la hora del reloj, luego presiónelo de nuevo para ver el canal FM que está escuchando.
6	Botón EQ	Presione repetidamente para ver los ajustes de ecualizador predefinidos que están disponibles.
7	Botón FUNCTION (Función)	Presione para seleccionar el modo de reproducción. Se puede seleccionar: <ul style="list-style-type: none"> <li>• TUNER (Sintonizador) – Radio</li> <li>• TV–Televisión</li> <li>• DVD – Reproductor de DVD y CD</li> <li>• AUX – Dispositivo de audio/video externo</li> </ul>
8	Botón OPEN/CLOSE (Abrir/Cerrar)	Presione para abrir y cerrar la bandeja de discos.
9	Soporte de montaje	Use este soporte para montar su radio debajo de un gabinete.
10	Botón VOL +	Presione para subir el volumen.
11	Botón VOL –	Presione para bajar el volumen.
12	Botón SKIP/CLOCK/TUNING DOWN (Saltar/Reloj/Sintonizar Abajo)	Si está escuchando un CD, presione para ir a la pista anterior. Si está ajustando el temporizador de cocina, presione para quitar los minutos. Si está escuchando la radio, presione para ir a una frecuencia inferior.
13	Botón SKIP/CLOCK/TUNING UP (Saltar/Reloj/Sintonizar Arriba)	Si está escuchando un CD, presione para ir a la pista siguiente. Si está ajustando el temporizador de la cocina, presione para agregar más minutos. Si está escuchando la radio, presione para ir a una frecuencia más alta.
14	Botón STOP/BAND (Detener/Banda)	Si está reproduciendo un disco, presione para detener la reproducción. Si está escuchando la radio, presione para seleccionar la banda AM o FM.



#	Función	Descripción
15	Botón PLAY/PAUSE/MEM UP (Reproducir/Pausar/Memoria Arriba)	Si está escuchando un CD o viendo un DVD, presione para pausar la reproducción del disco. Presione de nuevo para continuar con la reproducción. Si está escuchando la radio o viendo televisión, presione para ir a una estación predefinida con una frecuencia más alta.
16	Botón NAVIGATION (Navegación)	Presione para acceder un submenú.
17	Botón MENU (Menú)	Presione para acceder el menú de configuración del TV o DVD.
18	Botón TV CHANNEL DOWN (Canal de TV Abajo)	Presione para ir a un canal de TV más bajo. Cuando un menú de pantalla se encuentra abierto, presione para ajustar la opción seleccionada hacia abajo.
19	Botón TV CHANNEL UP (Canal de TV Arriba)	Presione para ir a un canal de TV más arriba. Cuando un menú de pantalla se encuentra abierto, presione para ajustar la opción seleccionada hacia arriba.
20	Pantalla LCD	Muestra la imagen de TV.

**Control remoto**

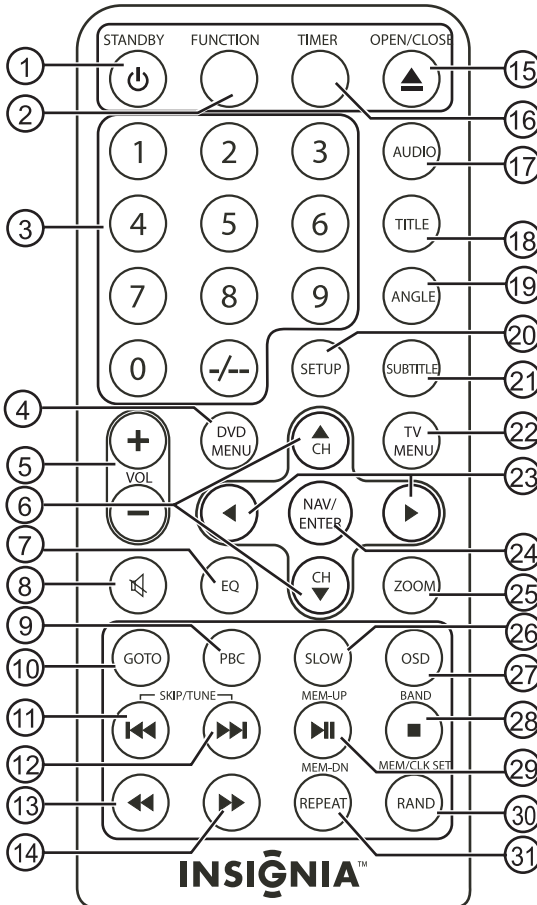

	<b>Botón</b>	<b>Descripción</b>
1	STAND-BY 	Presione para encender o apagar su radio.
2	FUNCTION (Función)	Presione para seleccionar el modo de reproducción. Se puede seleccionar: <ul style="list-style-type: none"> <li>• TUNER – Radio</li> <li>• TV – Televisión</li> <li>• DVD – Reproductor de DVD y CD</li> <li>• AUX – Dispositivo de audio/video externo</li> </ul>

	<b>Botón</b>	<b>Descripción</b>
3	Botones numéricos	Presione para seleccionar directamente un canal de TV.
4	Menú DVD	Presione para ir al menú de configuración del DVD (en el modo DVD).
5	VOL + o –	Presione para subir o bajar el volumen.
6	CH ▲ /CH ▼	En el modo TV, presione para ir al siguiente canal más alto o más bajo. En un menú de TV, presione para aumentar o reducir un ajuste. En el modo de configuración de DVD, presione para desplazarse hacia arriba o abajo en el submenú.
7	EQ (Ecuador)	Presione para seleccionar el modo de ecualizador. Puede seleccionar CLASSIC (Clásico), JAZZ, ROCK o POP.
8	🔇 (Silenciar)	Presione para silenciar el volumen. Presione de nuevo para restaurar el volumen.
9	PBC (Control de reproducción)	Presione para activar y desactivar el control de reproducción de discos VCD.
10	GOTO (Ir a)	Presione para acceder un capítulo de DVD diferente.
11	SKIP/TUNE (Saltar/Sintonizar)  ◀◀	Si está escuchando un CD, presione para ir a la pista anterior. Si está viendo un DVD, presione para saltar al capítulo anterior. Si está ajustando el temporizador de cocina, presione para substraer minutos. Si está escuchando la radio, presione para ir a una frecuencia más baja.
12	SKIP/TUNE (Saltar/Sintonizar) ▶▶	Si está escuchando un CD, presione para ir a la siguiente pista. Si está viendo un DVD, presione para saltar al siguiente capítulo. Si está ajustando el temporizador de cocina, presione para agregar minutos. Si está escuchando la radio, presione para ir a una frecuencia más alta.
13	◀◀ (retroceso rápido)	Presione para retroceder rápidamente un DVD o para retroceder una pista de un CD.

	<b>Botón</b>	<b>Descripción</b>
14	▶▶ (avance rápido)	Presione para avanzar rápidamente un DVD o para avanzar una pista de un CD.
15	Botón OPEN/CLOSE ▲ (Abrir/Cerrar)	Presione para abrir y cerrar la bandeja de discos.
16	TIMER (Temporizador)	Presione para configurar el temporizador de la cocina.
17	AUDIO	Presione para seleccionar la configuración del canal de audio en el modo de DVD (es posible que algunos DVD no tengan esta opción).
18	TITLE (Título)	Presione para activar o desactivar el título del DVD.
19	ANGLE (Ángulo)	Presione para seleccionar las opciones de ángulo de cámara del DVD (es posible que algunos DVD no tengan esta opción).
20	SETUP (Configuración)	Presione para acceder el menú de configuración del TV o DVD.
21	SUBTITLE (Subtítulos)	Presione para seleccionar las opciones de subtítulos del DVD (es posible que algunos DVD no tengan esta opción).
22	MENÚ DE TV	Presione para ir al menú de TV (en el modo TV).
23	◀ y ▶	Presione para desplazarse a la izquierda o derecha en un submenú de DVD.
24	NAVEGACIÓN/ENTRAR	Presione para navegar los submenús (en los menús de TV). Presione para confirmar un ajuste (en los menús de DVD).
25	ZOOM (Aumento)	Presione para aumentar o reducir la imagen del DVD (es posible que algunos DVD no tengan esta opción).
26	LENTO	Presione avanzar en cámara lenta (en el modo DVD).
27	Visualización OSD	Presione para cambiar el idioma de la visualización en pantalla.

	<b>Botón</b>	<b>Descripción</b>
28	Botón BAND ■ (Banda/Detener)	Si está escuchando un CD o viendo un DVD, presione para detener la reproducción. Si está escuchando la radio, presione para seleccionar la banda AM o FM.
29	MEM UP ►   (Mem-Arriba)	Si está escuchando un CD o viendo un DVD, presione para pausar la reproducción del disco. Presione de nuevo para continuar con la reproducción. Si está escuchando la radio o viendo televisión, presione para ir a una estación predefinida con una frecuencia más alta.
30	MEM/CLK SET/RAND (Mem/Ajustar reloj/Aleatorio)	Cuando la unidad está apagada, presione para ajustar el reloj. Cuando la unidad está encendida, presione para programar las estaciones de radio predefinidas. Para obtener más información, refiérase a "Programación de estaciones de radio predefinidas" a la página 55. En el modo de CD detenido, presione para programar pistas de CD. En el modo de reproducción de CD, presione para seleccionar la reproducción aleatoria.
31	MEM DN/REPEAT (Memoria Abajo/Repetir)	Si está escuchando un CD o viendo un DVD, presione para repetir una pista, un capítulo o el disco entero. Si está escuchando la radio o viendo televisión, presione para ir a una estación predefinida con una frecuencia más baja.

## Instalación de su radio

### Verificación de la recepción de radio AM

Su radio reloj cuenta con una antena integrada para el radio AM. Para mejorar la recepción, necesita girar el radio reloj.

Antes de montar el radio reloj debajo de un gabinete, sintonice una estación AM y gire el radio reloj hasta lograr la mejor recepción. Esta es la orientación que debe usar al montar el radio reloj para obtener la mejor recepción de AM. Para obtener más información, refiérase a "Mejorando la recepción" a la página 55.

### Instalación de las pilas de respaldo

Su radio reloj usa dos pilas de respaldo AAA para almacenar sus ajustes. No puede usar las pilas para alimentar su radio reloj.

Si su radio reloj no guarda los ajustes, es probable que necesite reemplazar las pilas.

**Para instalar las pilas de respaldo:**

- 1 Abra el compartimiento de las pilas ubicado al lado derecho de su radio.

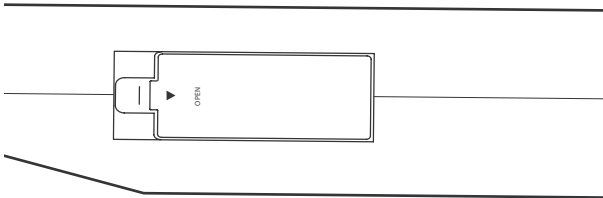

- 2 Inserte dos pilas AAA (no incluidas) en el compartimiento de las pilas. Verifique que los símbolos + y – en las pilas correspondan con los símbolos + y – en el compartimiento de las pilas.
- 3 Cierre el compartimiento de las pilas.

**Para instalar la pila del control remoto:**

- 1 Retire el portapilas.

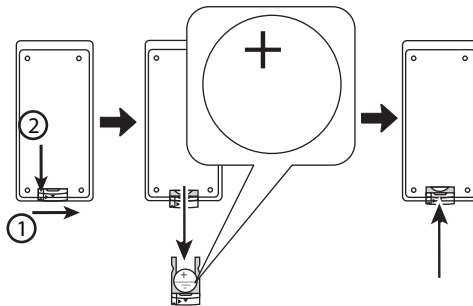

- 2 Inserte una pila CR2025 (3 Voltios) en el portapilas. Verifique que los símbolos + y - en la pila correspondan con los símbolos + y - en el portapilas.
- 3 Reemplace el portapilas.

**Conexión a la alimentación de CA****Para conectar la alimentación eléctrica:**

- Enchufe el cable de alimentación de CA en un tomacorriente eléctrico.

## Uso de su radio reloj y televisor

### Encendido de su radio reloj y televisor

#### Para encender su radio reloj y televisor:

- 1 Enchufe el cable de alimentación de CA en un tomacorriente eléctrico.
- 2 Presione el botón **POWER**  (Encendido) para encender el radio y televisor.



### Ajuste de la hora

#### Para ajustar la hora:

- 1 Con la unidad apagada, presione y sostenga el botón **PLAY MODE/PROG MEM/CLOCK SET** (Modo de Reproducción/Memoria/Ajustar Reloj) en el radio o el botón **MEM/CLK SET/RAND** (Memoria/Ajustar Reloj/Aleatorio) en el control remoto hasta que la pantalla muestre "12 hr." o "24 hr."
- 2 Presione uno de los botones **SKIP/CLOCK/TUNING** (Saltar/Reloj/Sintonizar) o uno de los botones **SKIP/TUNE**  /  (Saltar/Sintonizar) en el control remoto para seleccionar el reloj de 12 horas o el de 24 horas.
- 3 Presione el botón **PLAY MODE/PROG MEM/CLOCK SET** (Modo de Reproducción/Memoria/Ajustar Reloj) en el radio o el botón **MEM/CLK SET/RAND** (Memoria/Ajustar Reloj/Aleatorio) hasta que los dígitos de la hora comiencen a parpadear, luego presione uno de los botones **SKIP/TUNE**  /  (Saltar/Sintonizar) en el control remoto para ya sea aumentar o reducir las horas mostradas.
- 4 Presione nuevamente el botón **PLAY MODE/PROG MEM/CLOCK SET** (Modo de Reproducción/Memoria/Ajustar Reloj) en el radio o el botón **MEM/CLK SET/RAND** (Memoria/Ajustar Reloj/Aleatorio) en el control remoto hasta que los dígitos de los minutos comiencen a parpadear, luego presione uno de los botones **SKIP/TUNE**  /  (Saltar/Sintonizar) para aumentar o reducir los minutos que se muestran.
- 5 Presione nuevamente el botón **PLAY MODE/PROG MEM/CLOCK SET** (Modo de Reproducción/Memoria/Ajustar Reloj) en el radio o el botón **MEM/CLK SET/RAND** (Memoria/Ajustar Reloj/Aleatorio) en el control remoto para salir.

### Escuchando la radio

#### Para escuchar la radio:

- 1 Presione el botón **POWER**  (Encendido) para encender su radio.
- 2 Presione el botón **FUNCTION** (Función) una o más veces hasta que aparezca " RADIO" en la pantalla.

- 3 Presione el botón **STOP/BAND** (Detener/Banda) para seleccionar **AM** o **FM**.
- 4 Presione y sostenga uno de los botones **SKIP/TUNE** ►►/◄◄ (Saltar/Sintonizar) para sintonizar una estación de radio disponible.
- 5 Presione uno de los botones **VOL** (+ o -) para ajustar el volumen.

### Mejorando la recepción

Su radio reloj tiene una antena de FM en la parte posterior. Si está escuchando una estación de FM y la recepción es insatisfactoria, mueva la antena hasta que mejore la recepción.

Si está escuchando una estación de AM y la recepción no es clara, gire ligeramente la radio hasta que mejore la recepción.

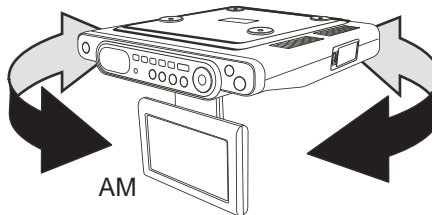
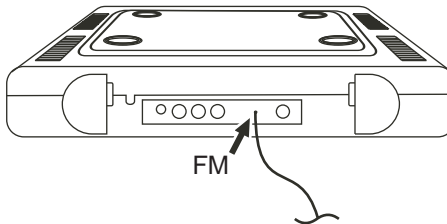

### Programación de estaciones de radio predefinidas

Puede programar hasta 10 estaciones de radio predefinidas de FM y 10 de AM. Puede sintonizar las estaciones predefinidas presionando el botón **PLAY/PAUSE/MEM UP** (Reproducir/Pausar/Memoria Arriba) o **REPEAT/MEM DN** (Repetir/Memoria Abajo) en el radio reloj o el botón **MEM-UP** ►|| (Mem-Arriba) o **MEM-DN/REPEAT** (Memoria Abajo/Repetir).

#### Para programar una estación de radio:

- 1 Presione el botón **POWER** ⏻ (Encendido) para encender su radio.
- 2 Presione el botón **FUNCTION** (Función) una o más veces hasta que aparezca “ RADIO” en la pantalla.
- 3 Presione el botón **STOP/BAND** para seleccionar **AM** o **FM**.



- 4 Presione uno de los botones **SKIP/CLOCK/TUNING** [Saltar/Reloj/Sintonizar] (arriba o abajo) en el radio reloj, o uno de los botones **SKIP/TUNE** ►► / ◀◀ (Saltar/Sintonizar) en el control remoto para seleccionar una estación de radio.
- 5 Presione y sostenga el botón **PLAY MODE/PROG MEM/CLK SET** (Modo de Reproducción/Memoria/Ajustar Reloj) en el radio reloj o el botón **MEM/CLK SET/RAND** (Memoria/Ajustar Reloj/Aleatorio) en el control remoto para activar el modo de programación.
- 6 Presione uno de los botones **SKIP/CLOCK/TUNING** [Saltar/Reloj/Sintonizar] (arriba o abajo) en el radio reloj, o uno de los botones **SKIP/TUNE** ►► / ◀◀ (Saltar/Sintonizar) en el control remoto para seleccionar el número predefinido al que quiere asignar la estación.
- 7 Presione el botón **PLAY MODE/PROG MEM/CLK SET** (Modo de Reproducción/Memoria/Ajustar Reloj) en el radio reloj o el botón **MEM/CLK SET/RAND** (Memoria/Ajustar Reloj/Aleatorio) en el control remoto para guardar la estación con el número predefinido que seleccionó.
- 8 Repita los pasos 4 al 7 para programar estaciones predefinidas adicionales.

## Sintonización de una estación de radio predefinida

### Para sintonizar una estación de radio predefinida:

- 1 Presione el botón **POWER**  (Encendido) para encender su radio.
- 2 Presione el botón **FUNCTION** (Función) una o más veces hasta que aparezca “<sup>(R)</sup>RADIO” en la pantalla.
- 3 Presione el botón **BAND** (Banda) para seleccionar **AM** o **FM**.
- 4 Presione el botón **PLAY/PAUSE/MEM UP** (Reproducir/Pausar/Memoria Arriba) o **REPEAT/MEM DN** (Repetir/Memoria Abajo) en el radio reloj o el botón **MEM UP** ►|| (Memoria Arriba) o **MEM-DN/REPEAT** (Memoria Abajo/Repetir) en el control remoto hasta que el número predefinido que desea aparezca en la pantalla.

## Configuración del ecualizador

Puede ajustar el sonido seleccionando un modo de ecualizador.

### Para seleccionar un modo de ecualizador:

- Presione el botón **EQ** (Ecualizador) una o más veces para seleccionar el modo deseado. Se puede seleccionar:
  - CLASSIC (Clásico)
  - JAZZ
  - ROCK
  - POP

## Viendo televisión

### Para ver televisión:

- 1 Conecte un cable de televisión o de antena de 75 ohmios al toma TV ANTENNA (Antena de TV) en la parte posterior de su radio.

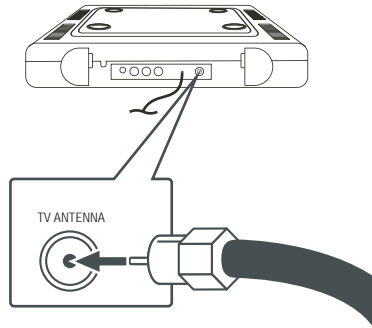

- 2 Baje la pantalla LCD a una posición para verla y mueva la pantalla a un ángulo de vista conveniente.
- 3 Presione el botón **POWER** (Encendido) para encender su televisor.
- 4 Presione el botón **FUNCTION** (Función) una o más veces hasta que aparezca **TV** en la pantalla.
- 5 Presione uno de los botones **TV CHANNEL** [Canal de TV] (arriba u abajo), o presione los número de botones en el control remoto para seleccionar un canal.

### Nota

Si está usando su televisor por la primera vez, deberá programar en la memoria los canales de TV disponibles. "Programación de canales de TV en la memoria" a la página 57

- 6 Presione uno de los botones **VOL** (+ o -) para ajustar el volumen.

## Programación de canales de TV en la memoria

### Para programar canales de TV en la memoria:

- 1 Después de conectar la antena y encender la unidad, presione dos veces el botón **MENU** (Menú) en su radio. Se abrirá el menú **TUNING** (Sintonización).
- 2 Presione el botón **NAVIGATION** (Navegación) hasta que se seleccione **AUTO SCAN** (Escaneo Automático).
- 3 Presione el botón **TV CHANNEL DOWN** (Botón de Canal de TV Abajo) para comenzar el proceso de escaneo automático. El escaneo automático tomará unos minutos en completarse.
- 4 Presione el botón **MENU** (Menú) de nuevo para cerrar el menú de pantalla.

## Ajuste de la imagen del TV

### Para ajustar la imagen del TV:

- 1 Con el televisor encendido, presione el botón **MENU** (Menú). Se abre el menú *PICTURE* (Imagen).
- 2 Presione el botón **NAVIGATION** (Navegación) para seleccionar cada uno de los siguientes elementos de imagen y luego presione el botón **TV CHANNEL UP** (Canal de TV Arriba) o **DOWN** (Abajo) para ajustar lo siguiente:
  - BRIGHTNESS (Brillo)
  - CONTRAST (Contraste)
  - SHARPNESS (Nitidez)
  - COLOR
  - HUE (Tono)
  - DISPLAY (4:3 or Fullscreen) [Pantalla (4:3 o Pantalla Completa)
  - DEFAULT (regresa los ajustes a sus valores de fábrica)
- 3 Presione el botón **MENU** (Menú) de nuevo para cerrar el menú de pantalla.

## Sintonización del TV

### Para sintonizar el televisor:

- 1 Con el televisor encendido, presione dos veces el botón **MENU** (Menú). Se abrirá el menú *TUNING* (Sintonización).
- 2 Presione el botón **NAVIGATION** (Navegación) para seleccionar cada una de las siguientes opciones de sintonización y luego presione el botón **TV CHANNEL UP** (Canal de TV Arriba) o **DOWN** (Abajo) para cambiar el ajuste:
  - CHANNEL (Canal) — Elija el canal que quiere ajustar con los cambios de sintonización.
  - TV MODE (Modo de TV) — Elija entre **AIR** (Aire) o **CABLE**.
  - FINE TUNE (Ajuste Fino) — Para ajustar finamente la recepción del canal seleccionado.
  - MANUAL TUNE (Sintonización Manual) — Para sintonizar los canales manualmente.
  - AUTO SCAN (Escaneo Automático) — “Programación de canales de TV en la memoria” a la página 57
  - CHANNEL SWAP (Cambio de Canal) — Para cambiar los canales sintonizados a diferentes ubicaciones de canal.

## Viendo un DVD

### Para ver un DVD:

- 1 Baje la pantalla LCD a una posición para verla y mueva la pantalla a un ángulo de vista conveniente.
- 2 Presione el botón **POWER**  (Encendido) para el reproductor.

- 3 Presione el botón **FUNCTION** (Función) una o más veces hasta que aparezca "DVD" en la pantalla.
- 4 Presione el botón **OPEN/CLOSE** ▲ (Abrir/Cerrar) para abrir la bandeja de discos.

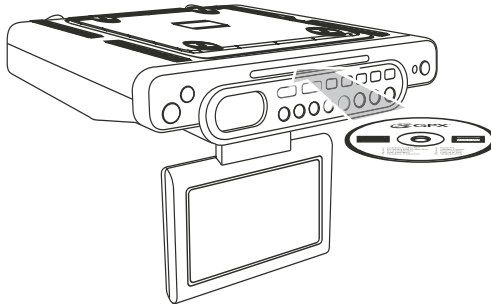

- 5 Coloque un DVD con el lado de la etiqueta hacia arriba en la bandeja de discos, luego presione de nuevo el botón **OPEN/CLOSE** ▲ (Abrir/Cerrar) para cerrar la bandeja.
- 6 Presione el botón **PLAY/PAUSE/MEM UP** (Reproducir/Pausar/Memoria Arriba) en el radio, o presione el botón **MEM-UP** ►|| (Mem-Arriba) en el control remoto para comenzar la reproducción.

Presione los siguientes botones en el control remoto para controlar la reproducción.

Botón	Función
<b>DVD MENU</b> (Menú DVD)	Presione para ir al menú del DVD.
<b>SKIP/TUNE</b> ►►  / ◄◄ (Saltar/Sintonizar)	Presione para avanzar al siguiente capítulo o para regresar al capítulo anterior.
◄◄ y ►►	Presione para avanzar o retroceder rápidamente un DVD.
<b>MEM-UP</b> ►	Presione para comenzar a reproducir. Presione de nuevo para pausar la reproducción.
<b>Botón BAND</b> ■ (Banda/Detener)	Presione para detener la reproducción.
<b>TITLE</b> (Título)	Presione para regresar al menú principal del DVD.





Botón	Función
<b>ZOOM</b> (Aumento)	Presione repetidamente para aumentar una escena de un DVD (es posible que no esté disponible en todos los DVD).
<b>SLOW</b> (Lento)	Presione para reproducir en cámara lenta.
<b>GOTO</b> (Ir a)	Presione para ir a otro capítulo.

- 7 Presione el botón **VOL** (+ o -) para ajustar el volumen a un nivel cómodo.
- 8 Presione el botón **STOP/BAND** (Detener/Banda) para detener la reproducción.

## Escuchando un CD

Su radio puede reproducir CD de audio, CD-R y CD-RW. Para reproducir CD-R y CD-RW en su radio, estos deben haber sido finalizados anteriormente. Para obtener más información sobre cómo finalizar CD-R y CD-RW, refiérase a la documentación de su software para grabar CD.

### Para escuchar un CD:

- 1 Presione el botón **POWER**  (Encendido) para encender su radio reloj.
- 2 Presione el botón **FUNCTION** (Función) una o más veces hasta que aparezca **DVD** en la pantalla.
- 3 Presione el botón **OPEN/CLOSE**  (Abrir/Cerrar) para abrir la bandeja de discos.
- 4 Coloque un CD con el lado de la etiqueta hacia arriba en la bandeja de discos.
- 5 Presione el botón **OPEN/CLOSE**  (Abrir/Cerrar) para cerrar la bandeja de discos.
- 6 Presione el botón **PLAY/PAUSE/MEM UP** (Reproducir/Pausar/Memoria Arriba) en el radio, o presione el botón **MEM-UP**  (Mem-Arriba) en el control remoto para comenzar la reproducción.
- 7 Para controlar el CD durante la reproducción:
  - Presione el botón **PLAY/PAUSE/MEM UP** (Reproducir/Pausar/Memoria Arriba) en el radio, o presione el botón **MEM-UP**  (Mem-Arriba) en el control remoto para pausar la reproducción. Presione el botón de nuevo para continuar con la reproducción.

- Presione uno de los botones **SKIP/CLOCK/TUNING** [Saltar/Reloj/Sintonizar] (arriba o abajo) en el radio reloj, o uno de los botones **SKIP/TUNE** ►► / ◀◀ (Saltar/Sintonizar) en el control remoto para ir a la siguiente pista o la anterior del CD.
  - Presione uno de los botones **SKIP/CLOCK/TUNING** [Saltar/Reloj/Sintonizar] (arriba o abajo) en el radio reloj, o uno de los botones **SKIP/TUNE** ►► / ◀◀ (Saltar/Sintonizar) en el control remoto para buscar una pista en el CD.
  - Presione el botón **MEM/CLK SET/RAND** (Memoria/Ajustar Reloj/Aleatorio) para seleccionar el modo de reproducción Random (Aleatorio).
- 8 Presione el botón **STOP/BAND** (Detener/Banda) para detener la reproducción.

## Conexión de un equipo de entrada de audio/video externo

### Para conectar un equipo de entrada de audio/video externo:

- 1 Verifique que la radio esté apagada y desconectada del tomacorriente.
- 2 Conecte el conector amarillo de un cable de audio/video (no incluido) en el toma **VIDEO IN** (Entrada de Video) en el lado izquierdo de su radio reloj.
- 3 Enchufe los conectores de audio izquierdo (blanco) y derecho (rojo) de un cable de audio/video (no incluido) en los tomas **L** (Izq.) y **R AUDIO IN** (Entrada de Audio Derecha) situados al lado izquierdo de su radio reloj.

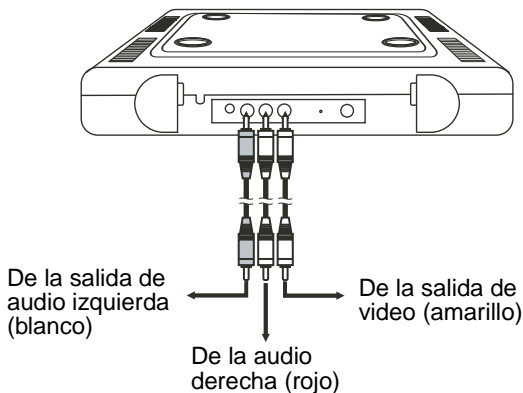

- 4 Enchufe el otro extremo del cable de audio/video en los conectores de salida de Video y Audio del equipo de entrada de audio/video.

- 5 Enchufe el cable de alimentación CA en un tomacorriente, luego presione el botón **POWER**  (Encendido) para encender su radio.
- 6 Presione el botón **FUNCTION** (Función) una o más veces hasta que aparezca **AV** en la pantalla.
- 7 Encienda el equipo de audio externo y use los controles del equipo para controlar la reproducción.

## Configuración del temporizador de la cocina

Puede usar su radio reloj como temporizador de cocina.

### Para ajustar el temporizador de la cocina:

- 1 Presione el botón **TIMER** (Temporizador) una o más veces para seleccionar un período de tiempo en minutos. El período de tiempo inicial es 240 minutos. Cada vez que presione el botón **TIMER** (Temporizador) el período de tiempo disminuye un valor de 10 minutos.
- 2 Para aumentar o disminuir el período de tiempo de uno a nueve minutos, presione los botones **SKIP/TUNING** (Saltar/Sintonizar) una o más veces. Cada vez que presione el botón **SKIP/CLOCK/TUNING** (Saltar/Reloj/Sintonizar) el período de tiempo aumenta o disminuye (dependiendo de que botón presione) un valor de 1 minuto.
- 3 Cuando suene la alarma, presione el botón **TIMER** (Temporizador) por cinco segundos para apagar la alarma.
- 4 Para verificar el número de minutos restantes, encienda su radio y luego presione el botón **TIMER** (Temporizador).
- 5 Para cancelar el temporizador, presione el botón **TIMER** (Temporizador) por cinco segundos

## Mantenimiento

### Limpieza del exterior

#### Para limpiar el exterior

- Utilice un paño suave y humedecido solamente con agua tibia.

#### Cuidado



Verifique que no entre agua dentro de su radio.

No use disolventes, tales como benceno, ya que estos pueden dañar el acabado.

### Cuidado de los discos

Un disco sucio, rayado o doblado puede causar ruido o saltos en la reproducción.

#### Para cuidar los discos:

- Sujete los discos por los bordes.
- Nunca toque el lado brillante de los discos.

- No doble los discos.
- Guarde los discos en sus estuches cuando no los esté usando.
- No exponga los discos a la luz solar directa, humedad alta, temperatura alta o polvo. La exposición prolongada a temperaturas extremas puede deformar los discos.
- No pegue etiquetas ni cinta adhesiva sobre los discos.

## Limpeza de los discos

### Para limpiar un disco:

- Con un paño suave, limpie el disco desde el centro hacia el borde exterior.

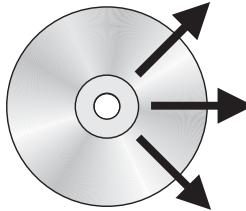

## Localización y Corrección de Fallas

Problema	Causa	Solución
No hay sonido.	La unidad está apagada.	Presione el botón <b>POWER</b>  (Encendido) para encender la unidad.
	La reproducción está en pausa.	Presione el botón <b>PLAY/PAUSE/MEM UP</b> (Reproducir/Pausar/Memoria Arriba) en el radio, o presione el botón <b>MEM-UP ►  </b> (Mem-Arriba) en el control remoto para continuar con la reproducción.
	El volumen está demasiado bajo.	Presione el botón <b>VOL +</b> para subir el volumen.
	El sonido está silenciado.	Presione el botón <b>MUTE</b> (Silenciar) para reactivar el sonido.



<b>Problema</b>	<b>Causa</b>	<b>Solución</b>
Imagen con nieve y sonido malo.	La estación no está sintonizada correctamente.	Sintonice finamente el canal. "Ajuste de la imagen del TV" a la página 58
	La conexión de la antena o su ajuste esta mal hecho.	<ul style="list-style-type: none"> <li>• Verifique que la antena esté conectada firmemente.</li> <li>• Ajuste la antena</li> <li>• Conecte la unidad a una antena externa.</li> </ul>
Líneas de puntos o bandas en la pantalla.	Interferencia local, tal como autos, letreros de neón, y secadoras de cabello.	<ul style="list-style-type: none"> <li>• Ajuste la antena.</li> <li>• Conecte la unidad a una antena externa.</li> </ul>
Imagen doble o "fantasmas."	Reflexiones de señal de montañas o edificios cercanos.	Una antena altamente direccional puede mejorar la imagen.
Buena imagen sin sonido.	Reflexiones de señal de montañas o edificios cercanos.	Una antena altamente direccional puede mejorar la imagen.
Buena imagen y sonido malo.	Reflexiones de señal de montañas o edificios cercanos.	Una antena altamente direccional puede mejorar la imagen.
No hay imagen	La unidad está apagada.	Presione el botón <b>POWER</b>  (Encendido) para encender la unidad.

Problema	Causa	Solución
No se reproduce todo el disco o parte del mismo.	El disco está insertado incorrectamente.	Verifique que el disco se ha colocado en la bandeja con el lado de la etiqueta hacia arriba.
	El disco está rayado.	Pruebe con otro disco.
	El disco está sucio.	Limpie el disco. Para obtener más información, refiérase a "Limpieza de los discos" a la página 63.
	El disco está doblado.	Pruebe con otro disco.
	Se ha formado condensación dentro de su reproductor.	Extraiga el disco y deje la bandeja de discos abierta por una hora aproximadamente para que se seque el reproductor.

## Avisos legales

### Declaración de la FCC

#### Advertencia



Cualquier cambio o modificación a esta unidad que no este aprobada expresamente por la parte responsable por el cumplimiento puede anular la autoridad del usuario para operar el equipo.

Evite la exposición directa al rayo. Este equipo ha sido sometido a pruebas y se ha determinado que satisface los límites establecidos para clasificarlo como dispositivo digital de Clase B de acuerdo con la Parte 15 del reglamento FCC. Estos límites se han establecido para proporcionar una protección razonable contra interferencias perjudiciales en una instalación residencial. Este equipo genera, utiliza y puede irradiar energía de radiofrecuencia y, si no es instalado y utilizado acuerdo a las instrucciones, puede causar interferencias perjudiciales en las comunicaciones de radio. Sin embargo, interferencia en la recepción de la señal de televisión puede comprobarse encendiéndolo y apagándolo alternativamente. Se recomienda al usuario corregir la interferencia por uno de los siguientes procedimientos:

- Cambiar la orientación o la ubicación de la antena receptora
- Aumentar la distancia entre el equipo y el receptor

- Conectar el equipo a una toma de corriente de un circuito distinto de aquel al que esta conectado el receptor
- Solicite consejo al distribuidor o a un técnico experto en radio/TV para obtener ayuda.

### **Derechos de reproducción**

© 2006 Insignia. Insignia y el logotipo de Insignia son marcas de comercio de Best Buy Enterprise Services, Inc. Otras marcas y nombres de productos son marcas de comercio o marcas registradas de sus dueños respectivos. Las especificaciones y características están sujetas a cambio sin aviso previo u obligación.



**Distributed by Insignia™ Products**  
**Distribué par Insignia™ Products**  
**Distribuido por Insignia™ Products**

7601 Penn Avenue South,  
Richfield, MN USA 55423-3645  
[www.Insignia-Products.com](http://www.Insignia-Products.com)

© 2006 Insignia™ Products

All rights reserved. All other products and brand names are trademarks of their respective owners.

© 2006 produits Insignia™

Tous droits réservés. Tous les autres produits ou noms de marques sont des marques de commerce qui appartiennent à leurs propriétaires respectifs.

© 2006 productos Insignia™

Todos los derechos reservados. Todos los demás productos y marcas son marcas comerciales registradas de sus respectivos dueños.

## Free Manuals Download Website

<http://myh66.com>

<http://usermanuals.us>

<http://www.somanuals.com>

<http://www.4manuals.cc>

<http://www.manual-lib.com>

<http://www.404manual.com>

<http://www.luxmanual.com>

<http://aubethermostatmanual.com>

Golf course search by state

<http://golfingnear.com>

Email search by domain

<http://emailbydomain.com>

Auto manuals search

<http://auto.somanuals.com>

TV manuals search

<http://tv.somanuals.com>