

User Guide  
Guide de l'utilisateur  
Guía del Usuario

**INSIGNIA™**

Overhead Video Player  
Lecteur vidéo monté au plafond  
Reproductor de video para techo

**NS-D9500**



# Insignia NS-D9500 Overhead Video Player

## Contents

<b>Welcome</b> . . . . .	<b>1</b>
<b>Safety information</b> . . . . .	<b>2</b>
<b>Features</b> . . . . .	<b>5</b>
<b>Setting up your player</b> . . . . .	<b>15</b>
<b>Using your player</b> . . . . .	<b>23</b>
<b>Troubleshooting</b> . . . . .	<b>44</b>
<b>Maintaining</b> . . . . .	<b>45</b>
<b>Specifications</b> . . . . .	<b>46</b>
<b>1-year limited warranty</b> . . . . .	<b>49</b>
<b>Français</b> . . . . .	<b>53</b>
<b>Español</b> . . . . .	<b>109</b>

## Welcome

Congratulations on your purchase of a high-quality Insignia product. Your NS-D9500 represents the state of the art in overhead video player design and is designed for reliable and trouble-free performance.

## Safety information

	The lightning flash with the arrowhead inside an equilateral triangle is intended to alert you to the presence of un-insulated, dangerous voltage within your CD player's enclosure. This voltage may be of sufficient magnitude to constitute a risk of electrical shock.
---	--

	The exclamation point within an equilateral triangle is intended to alert you to the presence of important operating and maintenance (servicing) instructions in the literature accompanying your CD player.
---	--

**Warning**

Do not try to repair your player yourself. You may injure yourself or damage your player. Refer all servicing to qualified service personnel.

**Warning**

Your player uses an invisible laser beam which can cause hazardous radiation exposure. Make sure that you following all operating instructions to avoid radiation exposure.

Follow these safety guidelines:

- Make sure that you install your player out of the driver's field of vision.
- Do not drop your player or apply pressure to the front panel of your monitor. If the screen cracks from misuse, your warranty is voided.
- Do not plug more than one device at a time into the cigarette lighter socket.
- Do not install your player where it will obstruct the deployment of airbags or in an area where it would affect vehicular control. Also be careful to avoid installing your player where it can become a hazard during sudden stops or in an accident.
- Do not spill or drip liquid into your player. Liquids can cause an electrical short which can lead to a fire or electrical shock. If you spill or drip liquid into your player, turn off your vehicle, then wipe your player with a dry towel or cloth. Do not try to use your player again until all liquids have evaporated or until you have your player inspected by authorized service personnel.
- Do not use cleaners or chemicals to clean your player. Wipe the outside of your player and screen with a dry cloth or a damp cloth moistened with purified water only.
- If lightning strikes your vehicle, do not touch your player. You may receive an electrical shock.
- Do not block the ventilation openings on your player. If you block the openings, your player may overheat and cause a fire.
- Watching the monitor for an extended period of time without the engine running may deplete the vehicle's battery charge.
- This product is designed for operation with a 12 V DC, negative-ground vehicle. It is not suitable for operation under other conditions or voltages.

## **INSIGNIA™** NS-D9500 Overhead Video Player

---

- Do not get magnetic devices, such as credit cards or cards with magnetic strips, close to your player. The magnets inside your player can erase data on magnetic devices.
- Do not turn off your vehicle while a disc is playing. You may damage your player.

### ***Operating temperatures***

Operating temperature for your player is from 14°F (-10°C) to 131°F (55°C). If your vehicle gets colder or hotter than these limits, let your vehicle warm up or cool down before you use your player.

### ***Viewing angle***

The best viewing angle is directly in front ( $\pm 30^\circ$ ) of your player.

## Features

### Front

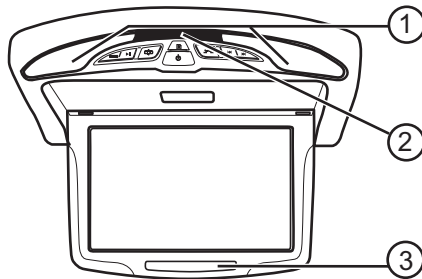

No.	Component	Description
1	Lamps	Light when the vehicle door is opened.
2	Remote control sensor	Receives signals from the remote control.
3	Wireless infrared transmitter	Sends your player's audio to wireless IR headphones (not included).

### Control panel



No.	Component	Description
1	MODE	Press to select the video mode.
2	▶   (play/pause)	Press to start or pause playback.
3	Door lamp	Press to turn the door lamp on or off.
4	☰ (function)	Press to open the on-screen display. For more information, see "Using the FUNCTION menu" on page 35.
5	⏻ (power button)	Press to turn your player on and off.
6	Map light	Press to turn the map light on and off.



No.	Component	Description
7	◀◀ (volume down)	In AV mode, press to decrease the volume. In DVD mode, press to go to the previous DVD chapter or CD track. When the OSD is open, press to adjust an option.
8	▶▶  (volume up)	In AV mode, press to increase the volume. In DVD mode, press to go to the next DVD chapter or CD track. When the OSD is open, press to adjust an option.

**INSIGNIA™** NS-D9500 Overhead Video Player

**Side**

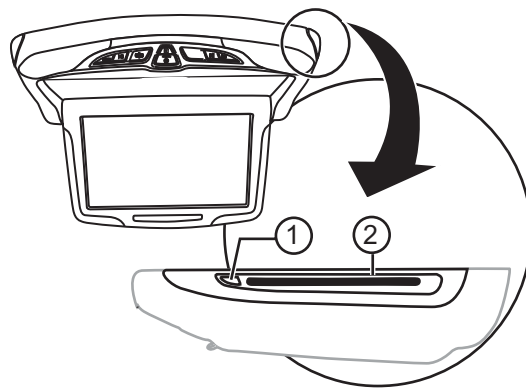

No.	Component	Description
1	Eject button	Press to eject a disc.
2	Disc slot	Insert a disc into this slot.

## Jacks

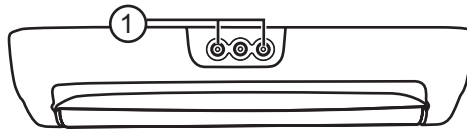



No.	Component	Description
1	AUX input jacks	Plug an external audio/video device into these jacks.

**INSIGNIA™** NS-D9500 Overhead Video Player

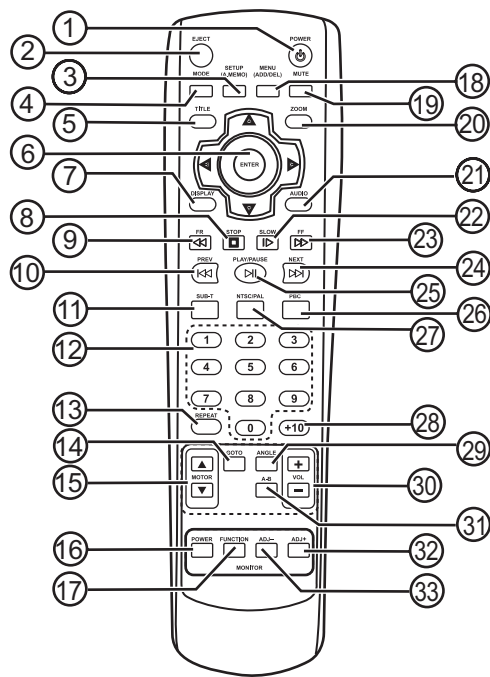
**Remote control**



No.	Button	Description
1	 POWER	Press to turn your player on and off. When you turn on your player, the monitor opens automatically. When you turn off your player, the monitor closes automatically.
2	EJECT	Press to eject a disc from the disc slot.
3	SETUP (A.MEMO)	Press to set functions. If your player is in DVD mode, press to activate the Auto Memory mode.
4	MODE	Press to select the video mode.
5	TITLE	Press to display the title menu for the currently playing DVD. Not all DVDs have title menus.
6	Arrows and ENTER	Press the arrows to navigate through menus. Press ENTER to select the item highlighted with the arrow buttons.
7	DISPLAY	Press to display information about the currently playing DVD or CD, such as elapsed or remaining time in a chapter, title, or track.
8	 STOP	Press to stop playback.

**INSIGNIA™** NS-D9500 Overhead Video Player

No.	Button	Description
9	FR	Press to go silently backwards on a DVD.
10	PREV	Press to go to the previous chapter or track.
11	SUB-T	Press to select a subtitle language. Not all DVDs have subtitles.
12	Numbers	Press to make selections on a menu.
13	REPEAT	Press to play part or all of a chapter, title, track, or disc.
14	GOTO	Press to search for a title or chapter on a DVD.
15	MOTOR ▲ and ▼	Press to adjust the monitor angle.
16	POWER (MONITOR)	Press to turn the monitor on or off.
17	FUNCTION (MONITOR)	Press to adjust monitor settings.
18	MENU	Press to open the Setup menu. For more information, see "Using the Setup menu" on page 37.
19	MUTE	Press to mute the audio. Press again to restore the audio.

No.	Button	Description
20	ZOOM	Press to enlarge an area on the screen.
21	AUDIO	Press to select the audio output.
22	SLOW	Press to play slowly. Audio is muted when playing slowly.
23	FF	Press to go fast-forward on a disc. Audio is muted when going backward.
24	NEXT	Press to go to the next chapter or track.
25	▶   PLAY/PAUSE	Press to start and pause playback.
26	PBC (playback control)	When you are playing a VCD 2.0 disc, press to display the disc's root menu.
27	NTSC/PAL	Press to select the video signal type.
28	+10	Not used.
29	ANGLE	Press to view alternate viewing angles if the DVD was recorded with multiple viewing angles.
30	VOL+/VOL-	Press to increase or decrease the volume.

**INSIGNIA™** NS-D9500 Overhead Video Player

No.	Button	Description
31	A-B	Press to create a playback loop. For more information, see "Creating a playback loop" on page 32.
32	ADJ+	Press to adjust setting in the Setup menu.
33	ADJ-	Press to adjust setting in the Setup menu.



## Setting up your player

### Wiring your player

Use the following illustration to wire your player.

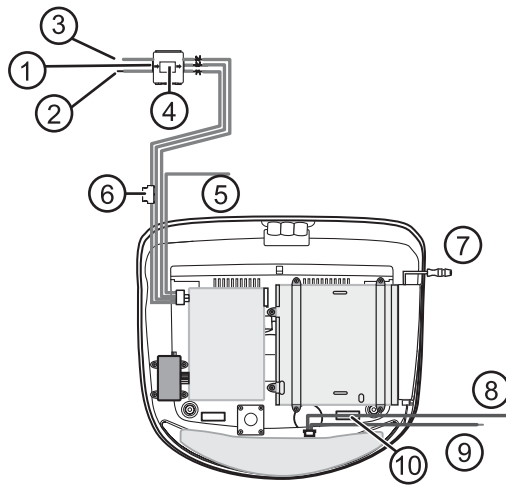

No.	Connection
1	Ground (black)
2	B+ (yellow) constant power (not switched)
3	ACC (red)

**INSIGNIA™** NS-D9500 Overhead Video Player

No.	Connection
4	Filter and fuse box Left is IN. Right is OUT.
5	FM antenna
6	Door trigger + (red)
7	Door trigger – (black)
8	Door trigger

**To connect the door trigger wires:**

- 1** Connect the power cable, then press the **DOOR** button on your player.
- 2** Open the vehicle door, then connect the + (red) or – (black) trigger wire to vehicle's door trigger. Depending on your vehicle's trigger style, use the + wire if your vehicle's trigger style is N/O (normally open) or the – wire if your vehicle's trigger style is N/C (normally closed).

## Connecting an external device

Use the following illustration to connect an external video device.

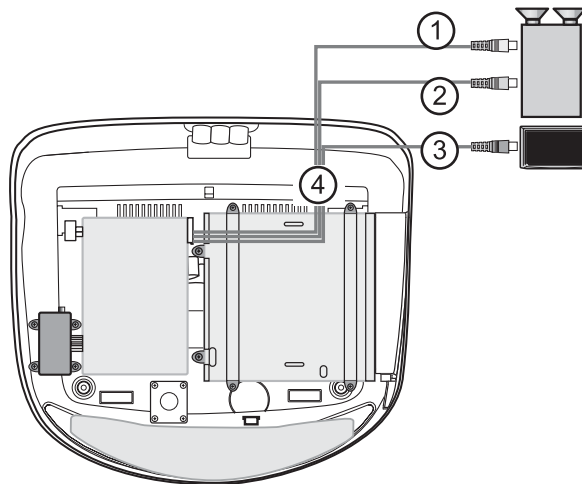

No.	Connection	Description
1	Right audio	Plug the right (red) connector on an audio/video cable into the right audio jack on the external device.
2	Left audio	Plug the left (white) connector on an audio/video cable into the left audio jack on the external device.

**INSIGNIA™** NS-D9500 Overhead Video Player

---

No.	Connection	Description
3	Video	Plug the video (yellow) connector on an audio/video cable into the video jack on the external device.
4	Output	Plug the other ends of the audio/video cable into the corresponding output jacks on your player.

## Connecting a game console or camcorder

Use the following illustration to connect a game console or camcorder.

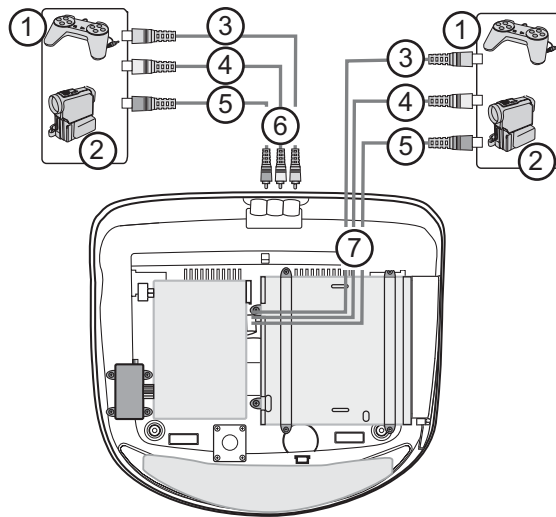





No.	Connection	Description
1	Game console	You can connect a game console to your player.
2	Camcorder	You can connect a camcorder to your player.

**INSIGNIA™** NS-D9500 Overhead Video Player

No.	Connection	Description
3	Left audio	Plug the left (white) connector on an audio/video cable into the left audio jack on the external device.
4	Right audio	Plug the right (red) connector on an audio/video cable into the right audio jack on the external device.
5	Video	Plug the video (yellow) connector on an audio/video cable into the video jack on the external device.
6	AV 2 Input	Plug the other ends of the audio/video cable into the corresponding AV 2 Input jacks on your player.
7	AV 1 Input	Plug the other ends of the audio/video cable into the corresponding AV 1 Input jacks on your player.

## Installing your player

### Package contents

	Overhead video player (1)
	Installation plate (1)
	"A" screws (6)
	"B" screws (4)

### To install your player:

- 1 Wire your player and connect external devices before you install your player. For more information, see:
  - "Wiring your player" on page 15
  - "Connecting an external device" on page 17
  - "Connecting a game console or camcorder" on page 19

## INSIGNIA™ NS-D9500 Overhead Video Player

- 2** Attach the installation plate to the interior roof of your vehicle with the six "A" screws.

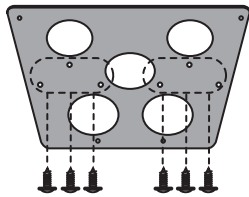

- 3** Attach your player to the installation plate with the four "B" screws.

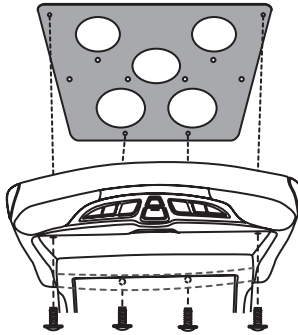



## Using your player

### Playable discs

- DVD
- S-VCD
- VCD
- Audio CD
- MP3

**Note**

Depending on the recording software, your player may not be able to play some CDs and CD-RWs.

Because the digital-audio side of a DualDisc DVD does not meet Compact Disc Digital Audio specifications, your player may not play that side of a DVD.

### *Non-playable discs*

- DVD-RW
- DVD-REM
- CD-ROM
- CD-EXTRA

### *Region code*

Most DVDs are coded with a region code to help prevent the illegal sale or distribution of DVDs. The region code is printed on the DVD packaging. In order to play a DVD, the DVD's region code must match your player's region code.

Your player's region code is 1. Your player can play DVDs with a region code of **1** or **ALL**. Your player cannot play DVDs with other region codes.

## Turning your player on and off

### To turn your player on and off

- 1 Press the  button on your player or remote control to turn on your player. The monitor opens automatically.
- 2 Press this button again to turn off your player. The monitor closes automatically.

## Adjusting the monitor angle

### To adjust the monitor angle:

- Press the **MOTOR** ▲ or ▼ button. The monitor has three positions.

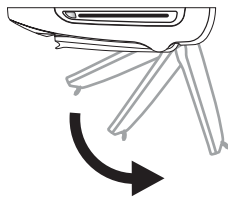

## Playing a disc

### To play a disc:

- 1 Turn on your player.
- 2 Press the **MODE** button one or more times to select **DVD**.
- 3 Insert a disc, with the label facing up, into the disc slot.

- 4 Press the ►| button to start playback.
- 5 Press the ►| again to pause playback.
- 6 Press the ■ button to stop playback.  
If you are playing a DVD or audio CD and press the ■ button once, playback stops. When you press the ►| button again, playback starts at the point at which it stopped. If you press the ■ button twice, playback stops. When you press the ►| button again, playback starts at the beginning of the disc.  
If you are playing an MP3 disc and press the ■ button, then press the ►| button, the first file on the disc appears on the screen.
- 7 Press the **EJECT** button to eject the disc.

**Tip**  
If your player is in DVD mode but turned off when you insert a disc, your player turns on automatically and starts playback.

## Controlling DVD playback

### To control DVD playback:

- 1 While the DVD is playing, press the **GOTO** button. The on-screen DVD control panel opens.

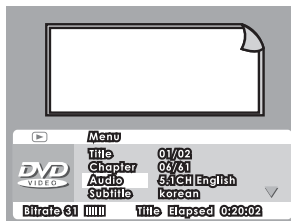

- 2** Use the arrow buttons to highlight an item, then press the **ENTER** button to select the item.  
You can select:
  - Title
  - Chapter
  - Audio
  - Subtitle
  - Angle
  - TT Time (total time)
  - CH Time (chapter time)
  - Repeat
  - Time Display
- 3** Use the arrow buttons to adjust the item you selected, then press the **ENTER** button to save your changes and close the control panel.

## Adjusting the volume

### To adjust the volume:

- 1** Make sure that a disc is playing.
- 2** Press the **◀◀** (down) or **▶▶** (up) on your player or the **VOL-** or **VOL+** on the remote control to decrease or increase the volume.
- 3** Press the **MUTE** button on your remote control to mute the audio. Press this button again to restore the audio.

## Selecting the audio mode

### To select the audio mode:

- Press the **AUDIO** button one or more times to select the audio mode you want.
- For DVDs, you can select 2-channel audio.
- For VCDs and Audio CDs, you can select, Stereo, Mono Left, Mono Right, or Mix Mono.
- The function does not work with MP3 discs.

## Selecting the video mode

### To select the video mode:

- Press the **MODE** button one or more times to select the video mode you want. You can select DVD, AV1, or AV2.

## Displaying disc information

### To display disc information:

- Press the **DISPLAY** button one or more times.

### *DVD*

1 press	Displays the elapsed time on the disc.
2 presses	Displays the remaining time on the disc.
3 presses	Displays the elapsed time for the currently playing chapter.

## **INSIGNIA™** NS-D9500 Overhead Video Player

4 presses	Displays the remaining time for the currently playing chapter.
5 presses	Turns off the information display.

### **VCD**

1 press	Displays the elapsed time.
2 presses	Displays the remaining time.
3 presses	Turns off the information display.

### **Audio CD**

1 press	Displays the elapsed time for the currently playing track.
2 presses	Displays the remaining time for the currently playing track.
3 presses	Displays the elapsed time for the disc.
4 presses	Displays the remaining time for the disc.
5 presses	Turns off the information display.

#### **Note**

If you are playing an MP3 disc, your player automatically displays the time counter. Pressing the **DISPLAY** button has no affect.

## Selecting a subtitle language

**Note**

This function only works with DVDs.

**To select a subtitle language:**

- Press the **SUB-T** button one or more times. The available languages vary depending on the DVD.

## Selecting a DVD title

**To select a DVD title:**

- Press the **TITLE** button to open the DVD title menu. The available titles vary depending on the DVD.

## Searching on a disc

**To search on a DVD:**

- To fast-forward, press the **FF** button one or more times. Each time you press the button the fast forward speed changes from 2x, to 4x, to 8x, to 16x, to 32x. Press the **▶||** button again to resume normal playback.
- To fast-reverse, press the **FR** button one or more times. Each time you press the button the fast reverse speed changes from 2x, to 4x, to 8x, to 16x, to 32x. Press the **▶||** button again to resume normal playback.

## INSIGNIA™ NS-D9500 Overhead Video Player

---

- To slowly search forward, press the **SLOW** button one or more times. Each time you press the button the slow forward speed changes from 2x, to 4x, to 8x, to 16x. Press the ►|| button again to resume normal playback.
- To go to the next chapter, press the **NEXT** button.
- To go to the previous chapter, press the **PREV** button.
- To go to a specific chapter, press the numbers buttons for the chapter you want.

### To search on a VCD:

- To fast-forward, press the **FF** button one or more times. Each time you press the button the fast forward speed changes from 2x, to 4x, to 8x, to 16x, to 32x. Press the ►|| button again to resume normal playback.
- To fast-reverse, press the **FR** button one or more time. Each time you press the button the fast reverse speed changes from 2x, to 4x, to 8x, to 16x, to 32x. Press the ►|| button again to resume normal playback.
- To slowly search forward, press the **SLOW** button one or more times. Each time you press the button the slow forward speed changes from 2x, to 4x, to 8x, then to 16x. Press the ►|| button again to resume normal playback.
- To go to the next chapter, press the **NEXT** button.
- To go to the previous chapter, press the **PREV** button.



**To search on an audio CD:**

- To fast-forward, press the **FF** button one or more times. Each time you press the button the fast forward speed changes from 2x, to 4x, to 8x, to 16x, to 32x. Press the ►|| button again to resume normal playback.
- To fast-reverse, press the **FR** button one or more time. Each time you press the button the fast reverse speed changes from 2x, to 4x, to 8x, to 16x, to 32x. Press the ►|| button again to resume normal playback.
- To go to the next track, press the **NEXT** button.
- To go to the previous track, press the **PREV** button.
- To go to a specific track, press the numbers buttons for the chapter you want.

**To search on an MP3 disc:**

- To fast-forward, press the **FF** button one or more times. Each time you press the button the fast forward speed changes from 2x, to 4x, to 8x, to 16x, to 32x. Press the ►|| button again to resume normal playback.
- To fast-reverse, press the **FR** button one or more time. Each time you press the button the fast reverse speed changes from 2x, to 4x, to 8x, to 16x, to 32x. Press the ►|| button again to resume normal playback.
- To go to the next track, press the **NEXT** button.
- To go to the previous track, press the **PREV** button.
- To go to a specific track in a folder, press the numbers buttons for the chapter you want.

## Creating a playback loop

### To create a playback loop:

- 1 Find the point on the DVD, VCD, or audio CD where you want the playback loop to start, then press the **A-B** button.
- 2 Find the point on the DVD, VCD, or audio CD where you want the playback loop to stop, then press the **A-B** button. Your player automatically starts playing the loop and plays it repeatedly until you cancel it.
- 3 To cancel the playback loop:
  - For DVDs, press the **REPEAT** button four times.
  - For CDs, press the **REPEAT** button 3 times.
  - For MP3 CDs, press the **REPEAT** button 6 times.

## Repeating a section of a disc

### To repeat a section of a disc:

- Press the **REPEAT** button one or more times to select the section of the disc you want to repeat.

### *DVD*

1 press	Repeats the currently playing chapter.
2 presses	Repeats the currently playing title.
3 presses	Repeats the entire DVD.
4 presses	Turns off the repeat function.

**Audio CD**

1 press	Repeats the currently playing track.
2 presses	Repeats the entire CD.
3 presses	Turns off the repeat function.

**MP3 disc**

1 press	Repeats the currently playing track.
2 presses	Repeats the currently playing folder of tracks.
3 presses	Repeats the folder one time.
4 presses	Shuffles the playback order.
5 presses	Plays tracks in random order.
6 presses	Turns off the repeat function.

**Selecting the DVD viewing angle**

**To select the DVD viewing angle:**

- Press the **ANGLE** button one or more times to select the viewing angle you want.

<p><b>Note</b> The angle function only works if the DVD was recorded with multiple viewing angles.</p>
--

## Using Zoom

The Zoom function lets you enlarge the image on the screen.

### To use zoom on a DVD:



- Press the **ZOOM** button one or more times to enlarge the image on the screen. You can select 2x, 3x, 4x, 1/2x, 1/3x, 1/4x, or OFF.

**Note**

When the image is enlarged, you can use the arrow buttons to move the image around on the screen.

## Listening to the audio through vehicle speakers

### To listen to the audio through your vehicle's speakers:

- 1 Press the  button on your player or the **FUNCTION** button on the remote control. The **FUNCTION** menu opens.
- 2 Press the  button on your player or the **FUNCTION** button on the remote control to select **FM TX**.
- 3 Press the **◀◀** or **▶▶** button on your player or the **ADJ-** or **ADJ+** button on your remote control to select the radio frequency between 88.3 MHz and 90.1 MHz.
- 4 Adjust the radio volume, if necessary.

## Using the FUNCTION menu

### To use the FUNCTION menu:

- 1 Press the  button on your player or the **FUNCTION** button on the remote control. The FUNCTION menu opens.

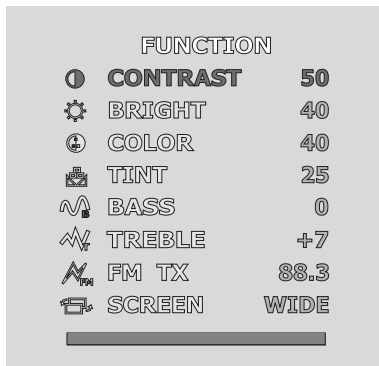

- 2 Press the  button on your player or the **FUNCTION** button on the remote control one or more times to select the option you want to adjust.

## **INSIGNIA™** NS-D9500 Overhead Video Player

---

- 3** Press the **⏮** (down) or **⏭** (up) on your player or the **ADJ-** or **ADJ+** button on your remote control to adjust the option.

You can select:

- **CONTRAST**—Increases the picture level to adjust the white areas of the picture. Decreases the picture level to adjust the black areas of the picture.
- **BRIGHT (brightness)**—Increases the brightness to add more light to dark areas of the picture. Decreases the brightness to add more dark to light areas of the picture.
- **COLOR**—Adjusts the overall color of the picture.
- **TINT (not available in PAL mode)**—Increases the color level to add more green to skin tones. Decreases the color level to add more purple to skin tones.
- **BASS**—Adjusts the bass.
- **TREBLE**—Adjusts the treble.
- **FM TX**—Lets you listen to disc audio through your vehicle's speakers.
- **SCREEN**—Selects the aspect ratio. Select **NORMAL (4:3)** or **WIDE (16:9)**.

Your changes are saved automatically.





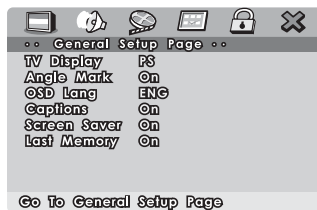

## Using the Setup menu

### To use the Setup menu:

- 1 If a disc is playing, press the  button.
- 2 Press the **SETUP(A.MEMO)** button. The Setup menu opens.



- 3 Press the left or right arrow button to select a submenu, then press the **ENTER** button. You can select:

	General Setup Page
	Audio Setup Page
	Video Quality Page
	Preference Page
	Password Setup Page
	Exit

- 4 Press the up or down arrow buttons to highlight a submenu option, then press the **ENTER** button.
- 5 Press the left or right arrow buttons to adjust the option.
- 6 Press the **SETUP(A.MEMO)** button to save your changes and close the Setup menu.

**General Setup Page**

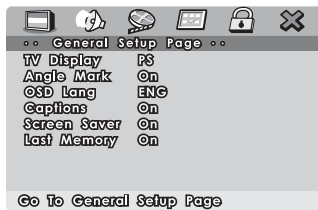

Option	Description
TV Display	Selects the aspect ratio. You can select: <ul style="list-style-type: none"> <li>• Normal/PS–The display image fills the entire screen.</li> <li>• Normal/LB–The DVD plays at its original aspect ratio.</li> <li>• Wide–The DVD plays in widescreen (16:9) aspect ratio.</li> </ul>
Angle Mark	Turns angle marks on and off. When this option is turned on and the DVD has multiple viewing angles, an angle icon appears on the screen.
OSD Lang	Selects the language for the Setup menu.
Captions	Turns closed captioning on and off.



<b>Option</b>	<b>Description</b>
Screen Saver	Turns the screen saver on and off. The screen saver appears when you leave your player in stop mode for about two minutes.
Last Memory	Turns the Last Memory option on or off. If this option is turned on and you have a DVD in your player when you turn off your vehicle, your player starts playing at the last viewed scene on the DVD when you turn your vehicle back on. If no DVD is in your player or if you close the monitor, this option does not work.

**Audio Setup Page**



Option	Description
Dolby Digital Setup	<p>Selects the audio mode. You can select:</p> <ul style="list-style-type: none"> <li>• Dual Mono, then select Stereo, L-Mono, R-Mono, or Mix-Mono.</li> <li>• Dynamic to manually adjust the audio.</li> </ul>
Equalizer	<p>Adjusts the sound levels. You can select:</p> <ul style="list-style-type: none"> <li>• EQ Type, then select None, Rock, Pop, Live, Dance, Techno, Classic, or Soft.</li> <li>• Bass Boost to enhance low levels without distorting other levels.</li> <li>• Super Boost to enhance low levels even more than Bass Boost without distorting other levels.</li> <li>• Treble Boost to enhance high levels without distorting other levels.</li> </ul>

**Video Setup Page**

Select **Quality**. The Video Quality Setup screen opens.



Option	Description
Sharpness	Increases the sharpness level to show cleaner and clearer images. Decreases the sharpness level to show a smoother picture.
Brightness	Increases the brightness to add more light to dark areas of the picture. Decreases the brightness to add more dark to light areas of the picture.
Contrast	Increases the picture level to adjust the white areas of the picture. Decreases the picture level to adjust the black areas of the picture.
Gamma	Lightens the dark parts of the screen without affecting the bright parts of the screen.

**INSIGNIA™** NS-D9500 Overhead Video Player

Option	Description
Hue	Increases the color level to add more green to skin tones. Decreases the color level to add more purple to skin tones.
Saturation	Adjusts the color saturation.
Luma Delay	Selects the video image quality.

**Preference Page**



Option	Description
TV Type	Selects the TV system type (NTSC or PAL).
PBC	Turns the PBC menu on Super Video CD on or off.
Audio	Selects the audio language. If the DVD you are playing has the language you select, the audio is played in that language.
Subtitle	Selects the subtitle language. If the DVD you are playing has subtitles in the language you select, the subtitles are displayed in that language.

Option	Description
Disc Menu	Selects the DVD disc menu language.
Parental	Selects the movie ratings you want to block. The options you can select depend on the Country Region you select.
Country Region	Selects the country or area of the world you want to use when setting parental controls. Changing the Country Region changes the rating options in the Parental option.
Default	Resets all the values in the Setup Menu to the factory defaults except Parental level, Country Region, and Password.

### Password Setup Page



Option	Description
Password Mode	Turns the password option on and off.
Password	Lets you create or change the parental controls password. The default password is 000000.

## Troubleshooting

Problem	Solution
Buttons do not work	<ul style="list-style-type: none"><li>• Make sure that your player is turned on.</li><li>• Check the vehicle battery capacity.</li></ul>
No sound	<ul style="list-style-type: none"><li>• Select the correct input mode for the audio receiver.</li><li>• Make sure that the audio cable is connected correctly and securely.</li><li>• Turn on the monitor connected to the audio cable.</li><li>• Set the Digital Audio Output to the correct position, then turn your player on.</li></ul>
Remote control does not work	<ul style="list-style-type: none"><li>• Point the remote control toward the remote sensor on your player.</li><li>• Make sure that you are within 16 feet (5 m) of the remote sensor.</li><li>• Make sure that there are no obstacles between the remote control and the remote sensor.</li><li>• Replace the batteries.</li></ul>

## Maintaining

### Handling discs

- Remove the disc from the case by holding it at the edges while pressing down on the center hole lightly.

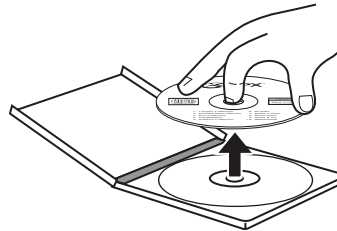

- Do not touch the shiny surface of the disc or bend the disc.
- Place the disc into the tray with the label facing up.
- Do not use discs that have glue or a damaged label with exposed glue. You may damage your player.
- Do not put discs in bright sunlight.
- Park your vehicle in the shade.

## Cleaning discs

A dirty disc may not play correctly.

### To clean a disc:

- With a soft cloth, wipe the disc in a straight line from center to edge.

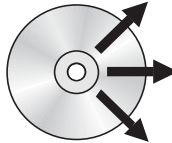

**Caution**

Do not use any solvent, such as record sprays, thinner, or benzene, to clean a disc.

## Specifications

Power	DC 12V
Screen format	16 : 9
Resolution	2400 X 480 dots
A/V input jacks	2 sets
A/V output jacks	1 set
Dimensions W x D x H	12.7" x 11.5" x 2.4" (323 x 292 x 62 mm)



## Legal notices

### ***FCC Part 15***

This device complies with Part 15 of the FCC Rules. Operation of this product is subject to the following two conditions: (1) this device may not cause harmful interference, and (2) this device must accept any interference received, including interference that may cause undesired operation.

This equipment has been tested and found to comply within the limits for a class A digital device, pursuant to Part 15 of the FCC Rules. These limits are designed to provide reasonable protection against harmful interference in a commercial environment. This equipment generates, uses, and can radiate radio frequency energy and, if not installed and used in accordance with the instruction manual, may cause harmful interference to radio communications. Operation of this equipment in a residential area is likely to cause harmful interference. In some cases, the user will be required to correct the interference at his own expense.

### ***Copyright***

© 2007 Insignia. Insignia and the Insignia logo are trademarks of Best Buy Enterprise Services, Inc. Other brands and product names are trademarks or registered trademarks of their respective holders. Specifications and features are subject to change without notice or obligation.

For service and support call (877) 467-4289.

This product incorporates copyright protection technology that is protected by methods claims of certain U.S. patents and other intellectual property rights owned by the Macrovision Corporation and other rights. Owner's use of this copyright protection technology must be authorized by the Macrovision Corporation, and is intended for home and other limited viewing uses only unless otherwise authorized by the Macrovision Corporation.

**INSIGNIA™** NS-D9500 Overhead Video Player

## 1-year limited warranty

Insignia Products ("Insignia") warrants to you, the original purchaser of this new **NS-D9500** ("Product"), that the Product shall be free of defects in the original manufacture of the material or workmanship for a period of one (1) year from the date of your purchase of the Product ("Warranty Period"). This Product must be purchased from an authorized dealer of Insignia brand products and packaged with this warranty statement. This warranty does not cover refurbished Product. If you notify Insignia during the Warranty Period of a defect covered by this warranty that requires service, terms of this warranty apply.

### ***How long does the coverage last?***

The Warranty Period lasts for 1 year (365 days) from the date you purchased the Product. The purchase date is printed on the receipt you received with the Product.

### ***What does this warranty cover?***

During the Warranty Period, if the original manufacture of the material or workmanship of the Product is determined to be defective by an authorized Insignia repair center or store personnel, Insignia will (at its sole option): (1) repair the Product with new or rebuilt parts; or (2) replace the Product at no charge with new or rebuilt comparable products or parts. Products and parts replaced under this warranty become the property of Insignia and are not returned to you. If service of Products or parts are required after the Warranty Period expires, you must pay all labor and parts charges. This warranty lasts as long as you own your Insignia Product during the Warranty Period. Warranty coverage terminates if you sell or otherwise transfer the Product.

### ***How to obtain warranty service?***

If you purchased the Product at a retail store location, take your original receipt and the Product to the store you purchased it from. Make sure that you place the Product in its original packaging or packaging that provides the same amount of protection as the original packaging. If you purchased the Product from an online web site, mail your original receipt and the Product to the address listed on the web site. Make sure that you put the Product in its original packaging or packaging that provides the same amount of protection as the original packaging.

To obtain in-home warranty service for a television with a screen 25 inches or larger, call 1-888-BESTBUY. Call agents will diagnose and correct the issue over the phone or will have an Insignia-approved repair person dispatched to your home.

### ***Where is the warranty valid?***

This warranty is valid only to the original purchaser of the product in the United States and Canada.

### ***What does the warranty not cover?***

This warranty does not cover:

- Customer instruction
- Installation
- Set up adjustments
- Cosmetic damage
- Damage due to acts of God, such as lightning strikes
- Accident
- Misuse
- Abuse
- Negligence
- Commercial use
- Modification of any part of the Product, including the antenna
- Plasma display panel damaged by static (non-moving) images applied for lengthy periods (burn-in).

## NS-D9500 Overhead Video Player



This warranty also does not cover:

- Damage due to incorrect operation or maintenance
- Connection to an incorrect voltage supply
- Attempted repair by anyone other than a facility authorized by Insignia to service the Product
- Products sold as is or with all faults
- Consumables, such as fuses or batteries
- Products where the factory applied serial number has been altered or removed

REPAIR REPLACEMENT AS PROVIDED UNDER THIS WARRANTY IS YOUR EXCLUSIVE REMEDY. INSIGNIA SHALL NOT BE LIABLE FOR ANY INCIDENTAL OR CONSEQUENTIAL DAMAGES FOR THE BREACH OF ANY EXPRESS OR IMPLIED WARRANTY ON THIS PRODUCT, INCLUDING, BUT NOT LIMITED TO, LOST DATA, LOSS OF USE OF YOUR PRODUCT, LOST BUSINESS OR LOST PROFITS. INSIGNIA PRODUCTS MAKES NO OTHER EXPRESS WARRANTIES WITH RESPECT TO THE PRODUCT. ALL EXPRESS AND IMPLIED WARRANTIES FOR THE PRODUCT, INCLUDING, BUT NOT LIMITED TO, ANY IMPLIED WARRANTIES OF AND CONDITIONS OF MERCHANTABILITY AND FITNESS FOR A PARTICULAR PURPOSE, ARE LIMITED IN DURATION TO THE WARRANTY PERIOD SET FORTH ABOVE AND NO WARRANTIES, WHETHER EXPRESS OR IMPLIED, WILL APPLY AFTER THE WARRANTY PERIOD. SOME STATES, PROVINCES AND JURISDICTIONS DO NOT ALLOW LIMITATIONS ON HOW LONG AN IMPLIED WARRANTY LASTS, SO THE ABOVE LIMITATION MAY NOT APPLY TO YOU. THIS WARRANTY GIVES YOU SPECIFIC LEGAL RIGHTS, AND YOU MAY ALSO HAVE OTHER RIGHTS, WHICH VARY FROM STATE TO STATE OR PROVINCE TO PROVINCE.

Contact Insignia:

For customer service please call 1-877-467-4289

[www.insignia-products.com](http://www.insignia-products.com)

INSIGNIA™ is a trademark of Best Buy Enterprise Services, Inc.

Distributed by Best Buy Purchasing, LLC.

Insignia, 7601 Penn Avenue South, Richfield, Minnesota, U.S.A.

**INSIGNIA™** NS-D9500 Overhead Video Player

# Insignia NS-D9500

## Lecteur vidéo monté au plafond

### Table des matières

<b>Bienvenue . . . . .</b>	<b>.53</b>
<b>Informations sur la sécurité . . . . .</b>	<b>.54</b>
<b>Fonctionnalités . . . . .</b>	<b>.57</b>
<b>Configuration du lecteur . . . . .</b>	<b>.67</b>
<b>Fonctionnement du lecteur . . . . .</b>	<b>.75</b>
<b>Problèmes et solutions . . . . .</b>	<b>.100</b>
<b>Entretien . . . . .</b>	<b>.101</b>
<b>Spécifications . . . . .</b>	<b>.103</b>
<b>Garantie limitée d'un an . . . . .</b>	<b>.105</b>

### Bienvenue

Félicitations d'avoir acheté ce produit Insignia de haute qualité. Le modèle NS-D9500 représente la dernière avancée technologique dans la conception des lecteurs vidéo montés au plafond et il a été conçu pour des performances et une fiabilité exceptionnelles.

## Informations sur la sécurité

	L'éclair à pointe de flèche dans un triangle équilatéral a pour objet d'alerter l'utilisateur de la présence d'une tension dangereuse non isolée à l'intérieur de l'appareil. Cette tension peut être suffisamment élevée pour constituer un risque de choc électrique.
---	---

	Le point d'exclamation au centre d'un triangle équilatéral prévient l'utilisateur de la présence d'instructions importantes dans le manuel de l'utilisateur livré avec l'appareil concernant son utilisation et son entretien.
---	--

**Attention**

L'utilisateur ne doit pas essayer de réparer lui-même cet appareil. Il pourrait se blesser ou détériorer le lecteur de DVD. Toutes les réparations doivent être réalisées par un personnel qualifié.

**Attention**

Le lecteur utilise un rayon laser invisible susceptible d'entraîner une radioexposition dangereuse. Prendre soin d'appliquer toutes les instructions sur le fonctionnement pour éviter une exposition à des rayonnements.



Suivre ces instructions de sécurité :

- Prendre soin d'installer le lecteur en dehors du champ de vision du conducteur.
- Ne pas laisser tomber le lecteur ou appliquer une pression sur le panneau avant du moniteur. Si l'écran se fissure par suite d'une mauvaise utilisation, la garantie sera annulée.
- Ne pas brancher plus d'un appareil à la fois sur la prise de l'allume-cigare.
- Ne pas installer le lecteur à un endroit qui pourrait gêner le déploiement des coussins gonflables ou dans une zone qui pourrait affecter le contrôle du véhicule. Le lecteur doit être installé afin d'éviter qu'il ne devienne dangereux lors d'un arrêt soudain ou en cas d'accident.
- Ne pas laisser le moindre liquide pénétrer à l'intérieur du lecteur. Les liquides peuvent provoquer un court-circuit pouvant être à l'origine d'un incendie ou d'un choc électrique. Si un liquide pénètre à l'intérieur du lecteur, arrêter le véhicule et essuyer le lecteur avec une serviette ou un chiffon sec. Ne pas utiliser de nouveau le lecteur avant l'évaporation de tous les liquides et avant son inspection par du personnel qualifié.
- Ne pas utiliser des produits de nettoyage ou des produits chimiques pour l'entretien du lecteur. Essuyer l'extérieur et l'écran uniquement avec un chiffon sec ou avec un chiffon humecté d'eau purifiée.
- Si la foudre frappe le véhicule, ne pas toucher le lecteur. Cela pourrait être source de choc électrique.
- Ne pas bloquer les ouvertures d'aération du lecteur. Si les ouvertures d'aération sont bloquées, le lecteur peut surchauffer et être source d'incendie.

## **INSIGNIA™** NS-D9500 Overhead Video Player

---

- Le fait d'utiliser le moniteur pendant une longue durée avec le moteur arrêté peut vider la batterie du véhicule.
- Ce produit est conçu pour fonctionner dans un véhicule alimenté sous 12 V CC, avec le négatif à la masse. Il n'est pas destiné à fonctionner dans d'autres conditions ou sous d'autres tensions.
- Ne pas laisser à proximité du lecteur des objets magnétisés, comme des cartes de crédit ou des cartes à bandes magnétiques. Les aimants à l'intérieur du lecteur peuvent effacer les données sur les objets magnétisés.
- Ne pas couper l'alimentation du véhicule pendant la lecture d'un disque. Cela pourrait endommager le lecteur.

### ***Températures de fonctionnement***

La température de fonctionnement du lecteur se situe entre - 10 et + 55 °C (14 et 131 °F). Si la température du véhicule est inférieure ou supérieure à ces limites, le laisser se réchauffer ou se refroidir avant d'utiliser le lecteur.

### ***Angle de vue***

Le meilleur angle de vue se trouve directement devant le lecteur ( $\pm 30^\circ$ ).

## Fonctionnalités

### Face avant





N°	Éléments	Description
1	Lampes	Elles s'allument dès que la porte du véhicule s'ouvre.
2	Capteur de télécommande	Il reçoit les signaux de la télécommande.
3	Émetteur infrarouge sans fil	Envoie l'audio du lecteur sur des casques infrarouges sans fil (non inclus).

## Panneau de commande



N°	Éléments	Description
1	MODE	Permet d'accéder au mode vidéo.
2	▶   (lecture/Pause).	Permet de démarrer ou de mettre en pause la lecture d'un CD.
3	Lampe de porte	Permet de mettre l'éclairage de la porte sous ou hors tension.
4	☰ (fonction)	Permet d'accéder au menu d'écran. Pour plus d'informations, voir "Utilisation du menu FUNCTION" voir page 89.
5	⏻ (touche Marche/Arrêt)	Permet de mettre le lecteur sous et hors tension.
6	Lecteur de carte	Permet d'allumer et éteindre le lecteur de carte.

N°	Éléments	Description
7	 (baisse du volume)	<p>En mode AV, permet de diminuer le volume.</p> <p>En mode DVD, permet de revenir au chapitre précédent d'un DVD ou à la piste précédente d'un CD.</p> <p>Lorsque la fonction OSD est activée, ces touches permettent de régler une option.</p>
8	 (hausse du volume)	<p>En mode AV, permet d'augmenter le volume.</p> <p>En mode DVD, permet de passer au chapitre suivant d'un DVD ou à la piste suivante d'un CD.</p> <p>Lorsque la fonction OSD est activée, ces touches permettent de régler une option.</p>

## Panneau latéral

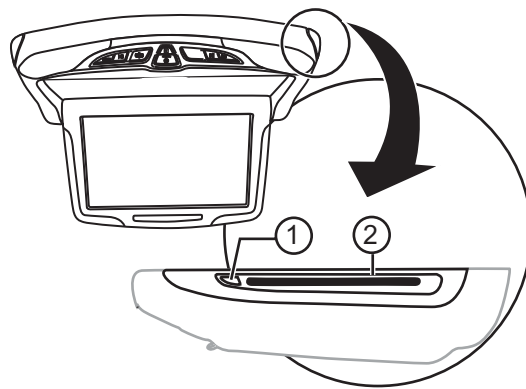

N°	Éléments	Description
1	Touche d'éjection	Permet d'éjecter un disque.
2	Fente pour disque	Insérer le disque dans cette fente.

## Connecteurs

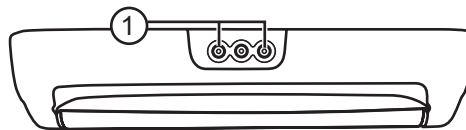

N°	Éléments	Description
1	Prises d'entrée AUX (auxiliaire)	Prises pour un périphérique audio/vidéo.

**INSIGNIA™** NS-D9500 Overhead Video Player

**Commande à distance**

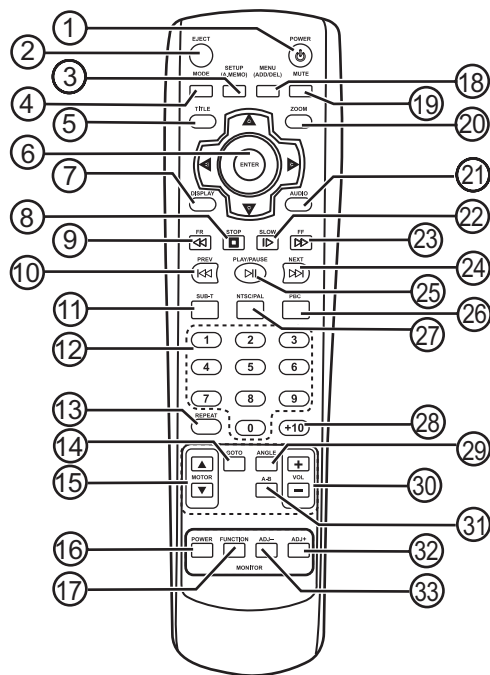



N°	Touche	Description
1	 Marche/Arrêt	Permet de mettre l'appareil sous et hors tension. Dès la mise sous tension du lecteur, le moniteur s'allume automatiquement. Dès la mise hors tension du lecteur, le moniteur s'éteint automatiquement.
2	ÉJECTER	Permet d'éjecter le disque de sa fente.
3	Configuration (Mémoire automatique)	Permet de régler les fonctions. Si le lecteur est en mode DVD, permet d'activer le mode Auto Memory (mémoire automatique).
4	MODE	Permet d'accéder au mode vidéo.
5	TITRE	Permet d'afficher le menu du titre du DVD en cours de lecture. Certains DVD n'ont pas de menu de titre.
6	Touches directionnelles et ENTRÉE	Appuyer sur ces touches pour naviguer parmi les menus. Appuyer sur ENTER (entrée) pour sélectionner l'élément mis en surbrillance avec les touches directionnelles.

**INSIGNIA™** NS-D9500 Overhead Video Player

N°	Touche	Description
7	AFFICHAGE	Permet d'afficher des informations sur le DVD ou le CD en cours de lecture, comme la durée écoulée ou restante d'un chapitre, d'un titre ou d'une piste
8	■ ARRÊT	Permet d'arrêter la lecture.
9	FR	Permet un retour rapide et silencieux sur un DVD.
10	PRÉCÉDENT	Permet d'aller au chapitre ou à la piste précédente.
11	SUB-T (Sous-titres)	Permet de sélectionner la langue des sous-titres. Certains DVD n'ont pas de menus.
12	Touches numériques	Permettent de faire des sélections dans un menu.
13	RÉPÉTITION	Permet la lecture de tout ou partie d'un chapitre, d'un titre, d'une piste ou d'un disque.
14	Aller à	Permet de rechercher un titre ou le chapitre d'un DVD.
15	MOTEUR ▲ et ▼	Permet de régler l'angle du moniteur.
16	Marche/Arrêt (MONITEUR)	Permet de mettre le moniteur sous ou hors tension.

N°	Touche	Description
17	FONCTION (MONITEUR)	Permet de modifier les réglages du moniteur.
18	MENU	Permet d'accéder au menu de configuration (Setup). Pour plus d'informations, voir "Utilisation du menu Setup (Configuration)" voir page 90.
19	SOURDINE	Permet de mettre le son en sourdine. Permet de restaurer le son.
20	ZOOM	Permet d'agrandir une zone de l'écran.
21	AUDIO	Permet de sélectionner le mode audio.
22	RALENTI	Permet la lecture au ralenti. Le son est en sourdine pendant la lecture au ralenti.
23	FF	Permet d'avancer à grande vitesse sur un disque. Le son est en sourdine pendant le retour rapide.
24	SUIVANT	Permet de passer à la piste ou au chapitre suivant.
25	 LECTURE/PAUSE	Permet de démarrer ou de mettre en pause la lecture.

**INSIGNIA™** NS-D9500 Overhead Video Player

N°	Touche	Description
26	PBC (contrôle de la lecture)	Lors de la lecture d'un disque VCD 2.0, permet d'afficher le menu de la racine du disque.
27	NTSC/PAL	Permet de sélectionner le standard vidéo.
28	+10	Non utilisé.
29	ANGLE	Permet de visualiser des angles de vue différents si le DVD a été enregistré avec des angles de prises de vues multiples.
30	VOL+/VOL-	Permet d'augmenter ou de diminuer le volume.
31	A-B	Permet de programmer une lecture en boucle. Pour plus d'informations, voir "Programmation d'une lecture répétée (en boucle)" voir page 85.
32	ADJ+	Permet de régler les paramètres du menu Setup (Configuration).
33	ADJ-	Permet de régler les paramètres du menu Setup (Configuration).

## Configuration du lecteur

### Câblage du lecteur

Se référer au schéma suivant pour câbler le lecteur.

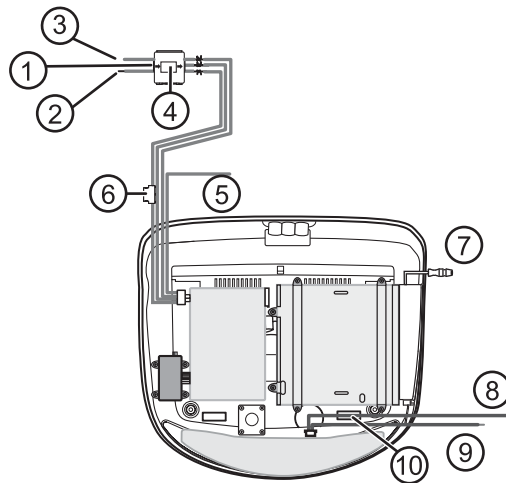

N°	Connexion
1	Masse (noir)
2	Alimentation directe B+ (jaune) (non commutée)
3	ACC (rouge)

N°	Connexion
4	Filtre et boîte à fusible Gauche = ENTRÉE. Droit = SORTIE.
5	Antenne FM
6	Déclenchement porte + (rouge)
7	Déclenchement porte – (noir)
8	Déclenchement porte

**Pour connecter les câbles de déclenchement de la porte :**

- 1 Connecter le câble d'alimentation et appuyer sur **DOOR** (Porte) du lecteur.
- 2 Ouvrir la porte du véhicule et connecter le câble de déclenchement + (rouge) ou – (noir) au déclenchement par la porte du véhicule. En fonction du type de déclenchement du véhicule, utiliser le câble + si ce déclenchement est du type NO (normalement ouvert) ou le câble – si le déclenchement est du type NF (normalement fermé).

## Connexion à un périphérique

Se référer au schéma suivant pour connecter un périphérique vidéo.

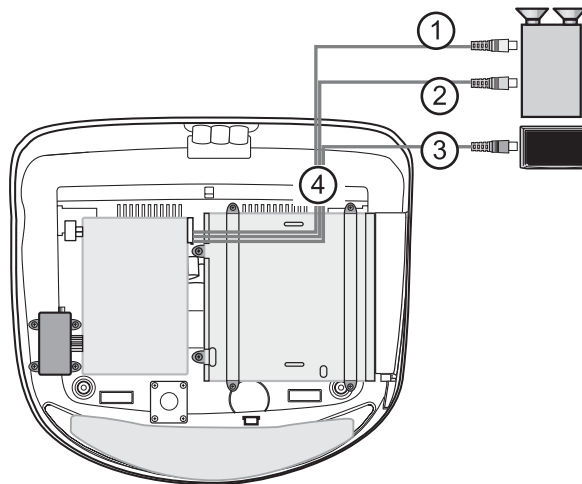

N°	Connexion	Description
1	Audio droite	Brancher le connecteur droit (rouge) d'un câble audio/vidéo sur cette prise de l'équipement externe.
2	Audio gauche	Brancher le connecteur gauche (blanc) d'un câble audio/vidéo sur cette prise du périphérique.

**INSIGNIA™** NS-D9500 Overhead Video Player

N°	Connexion	Description
3	Vidéo	Brancher le connecteur vidéo (jaune) d'un câble audio/vidéo sur cette prise du périphérique.
4	Sortie	Brancher les autres extrémités du câble audio/vidéo sur les prises de sortie correspondantes du lecteur.



## Connexion d'une console de jeux ou d'un caméscope

Se référer au schéma ci-après pour la connexion d'une caméra vidéo ou d'une console de jeux.

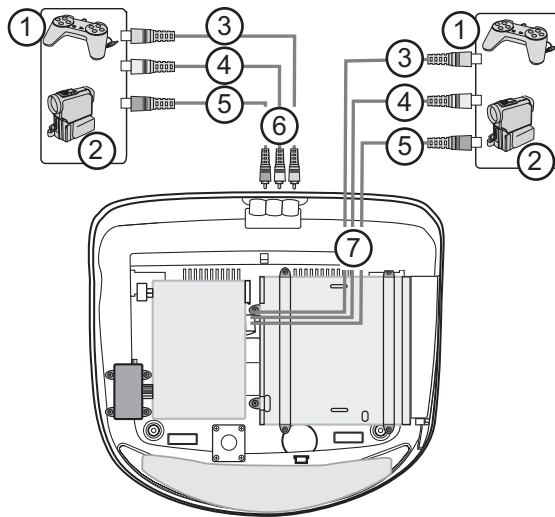



N°	Connexion	Description
1	Console de jeux	Il est possible de connecter une console de jeux au lecteur.
2	Caméscope	Il est possible de connecter un caméscope au lecteur.

**INSIGNIA™** NS-D9500 Overhead Video Player

N°	Connexion	Description
3	Audio gauche	Brancher le connecteur gauche (blanc) d'un câble audio/vidéo dans la prise du périphérique.
4	Audio droite	Brancher le connecteur droit (rouge) d'un câble audio/vidéo sur cette prise de l'équipement externe.
5	Vidéo	Brancher le connecteur vidéo (jaune) d'un câble audio/vidéo sur cette prise du périphérique.
6	Entrée AV 2	Brancher les autres extrémités du câble audio/vidéo sur les prises d'entrée AV 2 correspondantes du lecteur.
7	Entrée AV 1	Brancher les autres extrémités du câble audio/vidéo sur les prises d'entrée AV 1 correspondantes du lecteur.

## Installation de l'appareil

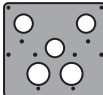
### Contenu de l'emballage

	Lecteur vidéo monté au plafond (1)
	Plaque d'installation (1)
	Vis A (6)
	Vis B (4)

#### Pour installer le lecteur :

- 1 Câbler le lecteur mais en procédant à son installation seulement après avoir connecté les périphériques. Pour plus d'informations, se reporter à :
  - "Câblage du lecteur" voir page 67
  - "Connexion à un périphérique" voir page 69
  - "Connexion d'une console de jeux ou d'un caméscope" voir page 71

## INSIGNIA™ NS-D9500 Overhead Video Player

- 2** Fixer la plaque d'installation au toit du véhicule avec les six vis A.

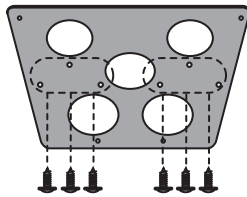

- 3** Fixer le lecteur sur la plaque d'installation avec les quatre vis B.

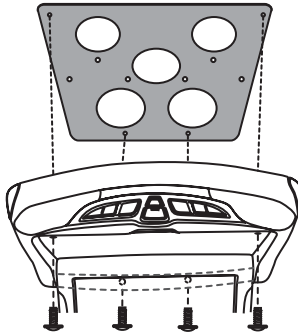

## Fonctionnement du lecteur

### Disques compatibles

- DVD
- S-VCD
- VCD
- CD audio
- MP3

**Remarque**

En fonction du logiciel d'enregistrement, le lecteur peut ne pas être en mesure de lire certains CD et CD-RW.

Comme le côté audio-numérique d'un DVD DualDisc n'est pas en conformité avec la norme d'un disque compact audio-numérique, ce lecteur peut ne pas lire cette face du DVD.

### *Disques illisibles*

- DVD-RW
- DVD-REM
- CD-ROM
- CD-EXTRA

### *Code de région*

La majorité des DVD sont codés avec un code régional afin d'éviter la vente ou la distribution illégale des DVD. Le code régional est imprimé sur l'enveloppe du DVD. Pour lire un DVD, son code régional doit correspondre à celui du lecteur.

Le code régional du lecteur est 1. Le lecteur peut lire des DVD avec un code régional de **1** ou **ALL** (tous). Il n'est pas possible de lire des DVD ayant d'autres codes de région.

## Mise en marche et arrêt du lecteur

### Pour mettre le lecteur sous et hors tension

- 1 Appuyer sur  de la télécommande ou du lecteur pour mettre ce dernier sous tension. Le moniteur s'allume automatiquement.
- 2 Appuyer de nouveau sur la touche pour mettre le lecteur hors tension. Le moniteur s'éteint automatiquement.

## Réglage de l'angle du moniteur

### Pour régler l'angle du moniteur :

- Appuyer sur **MOTOR ▲** (Moteur) ou sur **▼**. Le moniteur comporte trois positions.

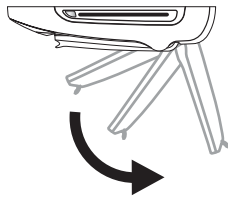

## Lecture d'un disque

### Pour lire un disque:

- 1** Mettre le lecteur sous tension.
- 2** Appuyer une ou plusieurs fois sur **MODE** pour sélectionner **DVD**.
- 3** Insérer un disque dans la fente avec l'étiquette sur le dessus.
- 4** Appuyer sur ►|| pour commencer la lecture.
- 5** Appuyer de nouveau sur ►|| pour interrompre la lecture momentanément.
- 6** Appuyer sur ■ pour arrêter la lecture.  
En cas de lecture d'un DVD ou d'un CD, si l'utilisateur appuie une seule fois sur ■, la lecture s'arrête. En appuyant de nouveau sur ►||, la lecture reprend là où elle a été arrêtée. En appuyant deux fois sur ■, la lecture s'arrête. En appuyant de nouveau sur ►||, la lecture recommence au début du disque.  
Lors de la lecture d'un disque MP3, si l'utilisateur appuie sur ■ et ensuite sur ►||, le premier fichier du disque s'affiche à l'écran.
- 7** Appuyer sur **EJECT** pour éjecter le disque.

#### Conseil

Si le lecteur est en mode DVD mais hors tension au moment de l'insertion d'un disque, il se mettra automatiquement sous tension et commencera la lecture.

## Contrôle de la lecture d'un DVD

### Pour contrôler la lecture d'un DVD :

- 1 Pendant la lecture d'un DVD, appuyer sur **GOTO** (Aller à). Le panneau de contrôle s'ouvre sur l'écran du lecteur de DVD.

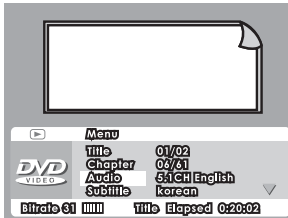

- 2 Appuyer sur les touches directionnelles pour mettre en surbrillance un élément du menu, puis appuyer sur **ENTER** (Entrée) pour sélectionner l'option.  
Il est possible de sélectionner :
  - Titre
  - Chapter (Chapitre)
  - Audio
  - Subtitle (Sous-titres)
  - Angle
  - TT Time (durée totale)
  - CH Time (durée du chapitre)
  - Repeat (Lecture en boucle)
  - Time Display (Affichage de la durée)
- 3 Utiliser les touches directionnelles pour régler l'élément sélectionné, puis appuyer sur **ENTER** (entrée) pour enregistrer les modifications et fermer le panneau de commandes.



## Réglage du volume

### Pour régler le volume :

- 1 Vérifier que le disque est en cours de lecture.
- 2 Appuyer sur **◀◀** (diminuer) ou **▶▶** (augmenter) sur le lecteur ou **VOL-** ou **VOL+** sur la télécommande pour diminuer ou augmenter le volume.
- 3 Appuyer sur **MUTE** (Sourdine) de la télécommande pour mettre le son en sourdine. Appuyer de nouveau sur cette touche pour rétablir le son.

## Sélection du mode audio

### Pour sélectionner le mode audio :

- Appuyer une ou plusieurs fois sur **AUDIO** pour sélectionner le mode audio souhaité.
  - En mode DVD, il est possible de sélectionner un audio à 2 canaux.
  - Pour les VCD et les CD audio, il est possible de sélectionner Stereo (Stéréo), Mono Left (Mono gauche), Mono Right (Mono droite) ou Mix Mono (Mono mixte).
  - Les disques MP3 ne sont pas dotés de cette fonction.

## Sélection du mode vidéo

### Pour sélectionner le mode vidéo :

- Appuyer une ou plusieurs fois sur **MODE** pour sélectionner le mode vidéo souhaité. Options disponibles : DVD, AV1 ou AV2.

## Affichage d'informations relatives au disque

### Pour afficher des informations relatives au disque :

- Appuyer une ou plusieurs fois sur **DISPLAY** (Affichage).

### **DVD**

1 pression	Affichage de la durée écoulée du disque.
2 pressions	Affichage de la durée restante du disque.
3 pressions	Affichage de la durée écoulée du chapitre en cours de lecture.
4 pressions	Affichage de la durée restante du chapitre en cours de lecture.
5 pressions	Arrête l'affichage des informations.

### **VCD**

1 pression	Affichage de la durée écoulée.
2 pressions	Affichage de la durée restante.
3 pressions	Arrête l'affichage des informations.

**CD audio**

1 pression	Affichage de la durée écoulée de la piste en cours de lecture.
2 pressions	Affichage de la durée restante de la piste en cours de lecture.
3 pressions	Affichage de la durée écoulée du disque.
4 pressions	Affichage de la durée restante du disque.
5 pressions	Arrête l'affichage des informations.

**Remarque**

Pendant la lecture d'un MP3, le lecteur affiche automatiquement le compteur de durée. L'appui sur **DISPLAY** (Affichage) n'a aucun effet.

**Sélection de la langue des sous-titres :****Remarque**

Cette fonction ne fonctionne que pour les DVD.

**Pour sélectionner la langue des sous-titres :**

- Appuyer une ou plusieurs fois sur **SUB-T** (Sous-titres). Les langues disponibles peuvent varier en fonction du DVD.

## Sélection du titre d'un DVD

### Pour sélectionner le titre d'un DVD :

- Appuyer sur **TITLE** (Titre) pour ouvrir le menu de titre du DVD. Les titres disponibles peuvent varier en fonction du DVD.

## Recherche sur un disque

### Pour rechercher sur un DVD :

- Pour une recherche rapide vers l'avant, appuyer sur **FF** une ou plusieurs fois. Après chaque appui sur la touche, la vitesse de recherche rapide vers l'avant passe sur 2x, 4x, 8x, 16x et 32x. Appuyer de nouveau sur ►|| pour reprendre la lecture normale.
- Pour une recherche rapide vers l'arrière, appuyer sur **FR** une ou plusieurs fois. Après chaque appui sur la touche, la vitesse de recherche rapide vers l'arrière passe sur 2x, 4x, 8x, 16x et 32x. Appuyer de nouveau sur ►|| pour reprendre la lecture normale.
- Pour une recherche au ralenti vers l'avant, appuyer sur **SLOW** (Ralenti) une ou plusieurs fois. Après chaque appui sur la touche, la vitesse de recherche vers l'avant au ralenti passe sur 2x, 4x, 8x et 16x. Appuyer de nouveau sur ►|| pour reprendre la lecture normale.
- Pour passer au chapitre suivant, appuyer sur **NEXT** (Suivant).
- Pour revenir au chapitre précédent, appuyer sur **PREV** (Précédent).
- Pour aller à un chapitre spécifique, appuyer sur les touches numériques correspondantes au chapitre souhaité.

**Pour rechercher un VCD :**

- Pour une recherche rapide vers l'avant, appuyer sur **FF** une ou plusieurs fois. Après chaque appui sur la touche, la vitesse de recherche rapide vers l'avant passe sur 2x, 4x, 8x, 16x et 32x. Appuyer de nouveau sur ►|| pour reprendre la lecture normale.
- Pour une recherche rapide vers l'arrière, appuyer sur **FR** une ou plusieurs fois. Après chaque appui sur la touche, la vitesse de recherche rapide vers l'arrière passe sur 2x, 4x, 8x, 16x et 32x. Appuyer de nouveau sur ►|| pour reprendre la lecture normale.
- Pour une recherche vers l'avant au ralenti, appuyer sur **SLOW** (Ralenti) une ou plusieurs fois. Après chaque appui sur la touche, la vitesse de recherche vers l'avant au ralenti passe sur 2x, 4x, 8x et ensuite à 16x. Appuyer de nouveau sur ►|| pour reprendre la lecture normale.
- Pour passer au chapitre suivant, appuyer sur **NEXT** (Suivant).
- Pour revenir au chapitre précédent, appuyer sur **PREV** (Précédent).

**Pour faire une recherche sur un CD audio :**

- Pour une recherche rapide vers l'avant, appuyer sur **FF** une ou plusieurs fois. Après chaque appui sur la touche, la vitesse de recherche rapide vers l'avant passe sur 2x, 4x, 8x, 16x et 32x. Appuyer de nouveau sur ►|| pour reprendre la lecture normale.
- Pour une recherche rapide en arrière, appuyer sur **FR** une ou plusieurs fois. Après chaque appui sur la touche, la vitesse de recherche rapide vers l'arrière passe sur 2x, 4x, 8x, 16x et 32x. Appuyer de nouveau sur ►|| pour reprendre la lecture normale.

- Pour passer à la piste suivante, appuyer sur **NEXT** (Suivant).
- Pour revenir à la piste précédente, appuyer sur **PREV** (Précédent).
- Pour aller à une piste spécifique, appuyer sur les touches numériques correspondantes à la piste souhaitée.

**Pour faire une recherche sur un disque MP3 :**

- Pour une recherche rapide vers l'avant, appuyer sur **FF** une ou plusieurs fois. Après chaque appui sur la touche, la vitesse de recherche rapide vers l'avant passe sur 2x, 4x, 8x, 16x et 32x. Appuyer de nouveau sur ►|| pour reprendre la lecture normale.
- Pour une recherche rapide en arrière, appuyer sur **FR** une ou plusieurs fois. Après chaque appui sur la touche, la vitesse de recherche rapide vers l'arrière passe sur 2x, 4x, 8x, 16x et 32x. Appuyer de nouveau sur ►|| pour reprendre la lecture normale.
- Pour passer à la piste suivante, appuyer sur **NEXT** (Suivant).
- Pour revenir à la piste précédente, appuyer sur **PREV** (Précédent).
- Pour aller à une piste spécifique dans un dossier, appuyer sur les touches numériques correspondantes au chapitre souhaité.

## Programmation d'une lecture répétée (en boucle)

### Pour programmer une lecture en boucle :

- 1** Déterminer sur le DVD, VCD ou le CD audio le point de début de lecture en boucle, puis appuyer sur **A-B**.
- 2** Déterminer sur le DVD, VCD ou le CD audio le point de fin de lecture en boucle, puis appuyer sur **A-B**. Le lecteur démarre automatiquement la lecture en boucle et la poursuit sans interruption jusqu'à son annulation.
- 3** Pour annuler la lecture en boucle :
  - Pour les DVD, appuyer quatre fois sur **REPEAT**.
  - Pour les CD, appuyer 3 fois sur **REPEAT**.
  - Pour les MP3, appuyer 6 fois sur **REPEAT**.

## Répétition de la section d'un disque

### Pour répéter la section d'un disque :

- Appuyer une ou plusieurs fois sur **REPEAT** pour sélectionner la section du disque devant être répétée.

### *DVD*

1 pression	Répète le chapitre en cours de lecture.
2 pressions	Répète le titre en cours de lecture.
3 pressions	Répète intégralement le DVD.
4 pressions	Désactive la lecture répétée.

***CD audio***

1 pression	Répète la piste en cours de lecture.
2 pressions	Répète intégralement le CD
3 pressions	Désactive la lecture répétée.

***Disque MP3***

1 pression	Répète la piste en cours de lecture.
2 pressions	Répète le dossier de pistes en cours de lecture.
3 pressions	Répète le dossier une fois.
4 pressions	Pour une lecture en ordre aléatoire.
5 pressions	Lecture des pistes dans un ordre aléatoire.
6 pressions	Désactive la fonction de répétition.



## Sélection de l'angle de prise de vues avec un DVD

### Pour sélectionner l'angle de prise de vues avec un DVD :

- Appuyer une ou plusieurs fois sur **ANGLE** pour sélectionner l'angle de prise de vues retenu.

**Remarque**

Cette fonctionnalité n'est opérante que si le DVD a été enregistré avec des angles multiples de prise de vues.

## Utilisation du zoom

Le Zoom permet d'agrandir l'image à l'écran.

### Pour utiliser le zoom sur un DVD :





- Appuyer une ou plusieurs fois sur **ZOOM** pour agrandir l'image à l'écran. Il est possible de sélectionner 2x, 3x, 4x, 1/2x, 1/3x, 1/4x et OFF (Désactivé).

**Remarque**

L'image ayant été agrandie, il est possible d'utiliser les touches fléchées pour la déplacer sur tout l'écran.

## Écoute du son sur les haut-parleurs du véhicule

### Pour écouter le son sur les haut-parleurs du véhicule :



- 1** Appuyer sur  du lecteur ou sur **FUNCTION** (Fonction) de la télécommande. Le menu **FUNCTION** s'affiche.
- 2** Appuyer sur  du lecteur ou sur **FUNCTION** de la télécommande pour sélectionner FM TX.
- 3** Appuyer sur  ou  du lecteur ou sur **ADJ-** ou **ADJ+** de la télécommande pour choisir la fréquence radio entre 88,3 MHz et 90,1 MHz.
- 4** Régler la commande du volume de la radio, si nécessaire.

## Utilisation du menu FUNCTION

### Pour utiliser le menu FUNCTION :

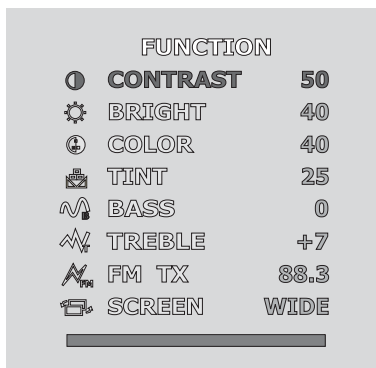
- 1 Appuyer sur  du lecteur ou sur **FUNCTION** de la télécommande. Le menu FUNCTION s'affiche.



- 2 Appuyer plusieurs fois sur  du lecteur ou sur **FUNCTION** de la télécommande pour sélectionner l'option devant être réglée.
- 3 Appuyer sur  (bas) ou  (haut) du lecteur ou **ADJ-** ou **ADJ+** de la télécommande pour régler l'option.

Il est possible de sélectionner :

- **CONTRAST** (Contraste) – Augmente la définition de l'image pour régler les zones blanches de l'image. Diminue la définition de l'image pour régler les zones noires de l'image.
- **BRIGHT** (Luminosité) – Augmente la luminosité pour ajouter plus de lumière aux zones sombres de l'image. Diminue la luminosité pour assombrir les zones lumineuses de l'image.

## INSIGNIA™ NS-D9500 Overhead Video Player

- COLOR (Couleur) – Permet de régler la couleur de l'image.
- TINT (Teinte, indisponible en mode PAL) – Augmente le niveau de couleur pour ajouter plus de vert aux tons chair. Diminue le niveau de couleur pour ajouter plus de violet aux tons chair.
- BASS (Graves) – Pour régler les graves.
- TREBLE (Aigus) – Pour régler les aigus.
- FM TX – Permet d'écouter un disque audio sur les haut-parleurs du véhicule.
- SCREEN (Écran) – Permet de sélectionner le format d'écran. Sélectionner NORMAL (4:3) ou WIDE [Panoramique] (16:9).

Les modifications sont automatiquement enregistrées.





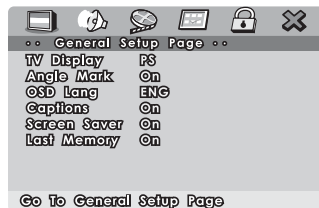

### Utilisation du menu Setup (Configuration)

#### Pour utiliser le menu Setup :

- 1 Si un disque est en cours de lecture, appuyer sur ■.
- 2 Appuyer sur **SETUP (A.MEMO)** (Configuration [Mémoire automatique]). Le menu Setup s'affiche.



- 3 Appuyer sur la touche directionnelle droite ou gauche pour sélectionner un sous-menu, puis sur **ENTER**. Il est possible de sélectionner :

	General Setup Page (Page de configuration générale)
	Audio Setup Page (Page de configuration de l'audio)
	Video Quality Page (Page de réglage de la qualité de l'image vidéo)
	Preference Page (Page des préférences)
	Password Setup Page (Page de configuration du mot de passe)
	Exit (Quitter)

- 4 Appuyer sur les touches directionnelles Haut et Bas pour mettre en surbrillance les options d'un sous-menu et ensuite sur **ENTER**.
- 5 Appuyer sur les touches directionnelles Gauche ou Droite pour régler l'option.
- 6 Appuyer sur **SETUP (A.MEMO)** pour enregistrer les modifications et fermer le menu de configuration.

**Page de configuration générale**

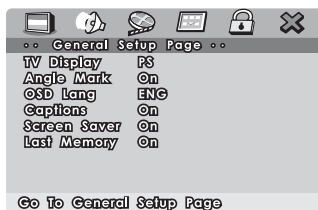

Option	Description
TV Display (Affichage TV)	Permet de choisir le format d'écran. Il est possible de sélectionner : <ul style="list-style-type: none"> <li>• Normal/PS (Normal/Recadrage plein écran) – L'image affichée remplit complètement l'écran.</li> <li>• Normal/LB (Normal/Boîte aux lettres) – La lecture du DVD s'effectue avec son format d'écran d'origine.</li> <li>• Wide (Panoramique) – La lecture du DVD s'effectue avec un format d'écran panoramique (16:9).</li> </ul>
Angle Mark (Repère d'angle)	Active ou désactive les repères d'angle. Lorsque cette option est activée et que le DVD permet des lectures sous des angles différents, l'icône d'un angle s'affiche à l'écran.
OSD Lang (Langue d'affichage à l'écran)	Permet de sélectionner la langue du menu de configuration.

<b>Option</b>	<b>Description</b>
Captions (Sous-titres codés)	Permet d'activer et de désactiver les sous-titres codés
Screen Saver (Économiseur d'écran)	Active ou désactive l'économiseur d'écran. L'économiseur d'écran s'affiche lorsque le lecteur de DVD est laissé en mode d'arrêt pendant environ deux minutes.
Last Memory (Dernière mémorisation)	Pour d'activer ou de désactiver l'option Dernière mémorisation. Si cette option est activée et qu'un DVD se trouve dans le lecteur au moment où le véhicule est mis hors tension, le lecteur recommencera à lire la dernière scène visualisée du DVD lorsque le véhicule sera remis sous tension. Si aucun DVD ne se trouve dans le lecteur ou si le moniteur est mis hors tension, cette option ne fonctionne pas.

**Page de configuration de l'audio**

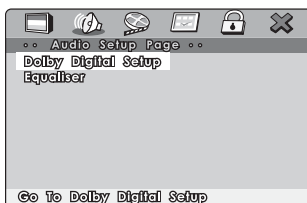

Option	Description
Dolby Digital Setup (Configuration Dolby Digital)	Permet de sélectionner le mode audio. Il est possible de sélectionner : <ul style="list-style-type: none"><li>• Dual Mono (Double Mono), puis Stereo (Stéréo), L-Mono (Mono Gauche), R-Mono (Mono Droite) ou Mix-Mono (Mono mixte).</li><li>• Dynamique du réglage manuel de l'audio.</li></ul>



Option	Description
Equalizer (Égalisateur)	<p>Réglage des niveaux du son. Il est possible de sélectionner :</p> <ul style="list-style-type: none"><li>• EQ Type (Type EQ), puis None (Aucun), Rock, Pop, Live (En direct), Dance (Danse), Techno, Classic (Classique) ou Soft (Douce).</li><li>• L'amplification des graves (Bass Boost) permet d'améliorer les tonalités basses sans déformer les autres.</li><li>• L'amplification supérieure des graves (Super Boost) permet d'encore mieux améliorer les tonalités basses qu'avec l'amplification normale des graves (Bass Boost) sans déformer les autres niveaux.</li><li>• L'amplification des aigus (Treble Boost) permet d'améliorer les tonalités élevées sans déformer les autres.</li></ul>

**Page de configuration de la vidéo**

Sélectionner **Quality** (Qualité). L'écran de configuration de la qualité de la vidéo (Video Quality Setup) s'affiche.

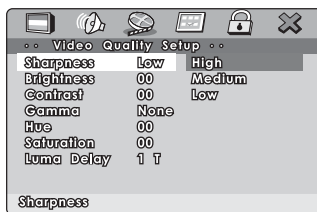

Option	Description
Sharpness (Netteté)	Augmente le niveau de netteté pour présenter des images plus nettes et plus claires. Diminue le niveau de netteté pour présenter une image plus douce.
Brightness (Luminosité)	Augmente la luminosité pour ajouter un meilleur éclairage aux zones sombres de l'image. Diminue la luminosité pour assombrir les zones lumineuses de l'image.
Contrast (Contraste)	Permet d'augmenter la définition de l'image pour régler les zones blanches de l'image. Diminue la définition de l'image pour en régler les zones sombres.
Gamma	Apporte de la luminosité aux parties sombres de l'écran sans affecter celles déjà fortement illuminées.

Option	Description
Hue (tonalité chromatique)	Augmente le niveau de couleur pour ajouter plus de vert aux tons chair. Diminue le niveau de couleur pour ajouter plus de violet aux tons chair.
Saturation	Permet de régler la saturation des couleurs.
Luma Delay (Retard du signal de luminance)	Sélectionne la qualité de l'image vidéo.

### Page des préférences



Option	Description
Standard TV	Pour sélectionner le standard TV (NTSC ou PAL)
PBC (Contrôle de la lecture)	Active ou désactive le menu PBC sur les CD Super Vidéo.
Audio	Permet de sélectionner la langue audio. Si le DVD en cours de lecture contient la langue sélectionnée, cette langue sera utilisée pour l'audio.

**INSIGNIA™** NS-D9500 Overhead Video Player

Option	Description
Subtitle (Sous-titres)	Permet de sélectionner la langue des sous-titres Si le DVD en cours de lecture contient des sous-titres dans la langue sélectionnée, cette dernière sera utilisée pour les sous-titres.
Disc Menu (Menu du disque)	Permet de sélectionner la langue du menu du DVD.
Parental (Contrôle parental)	Permet de sélectionner la classification d'interdiction de lecture. Les options sélectionnées dépendent du pays/de la région choisi.
Pays/région	Permet de sélectionner le pays ou la zone dans le monde devant être utilisé lors du réglage du contrôle parental. Le changement de pays/de région permet de modifier les options de contrôle dans Options parentales.
Default (Valeur par défaut)	Permet de réinitialiser toutes les valeurs dans le menu Setup (de configuration) sur les valeurs d'usine par défaut, à l'exception du niveau parental, du pays/de la région et du mot de passe.

**Page de configuration du mot de passe**

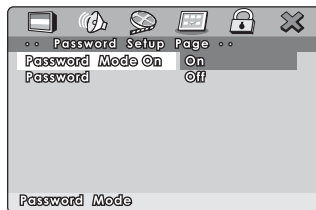

Option	Description
Password Mode (Mode Mot de passe)	Permet d'activer ou de désactiver l'option de mot de passe.
Password (Mot de passe)	Permet de créer ou de modifier le mot de passe du contrôle parental. Le mot de passe par défaut est 000000.

## Problèmes et solutions

Problème	Solution
Les touches ne fonctionnent pas.	<ul style="list-style-type: none"><li>• Vérifier que le lecteur est allumé.</li><li>• Vérifier la capacité de la batterie du véhicule.</li></ul>
Pas de son.	<ul style="list-style-type: none"><li>• Sélectionner le mode d'entrée correct du récepteur audio.</li><li>• Vérifier que les câbles audio sont correctement connectés.</li><li>• Mettre sous tension le moniteur connecté au câble audio.</li><li>• Régler la sortie audio numérique sur la position correcte, puis mettre le lecteur sous tension.</li></ul>
La télécommande ne fonctionne pas	<ul style="list-style-type: none"><li>• Pointer la télécommande vers le capteur du lecteur de DVD.</li><li>• Prendre soin d'être à moins de 16 pieds (5 m) du capteur de télécommande.</li><li>• Vérifier l'absence d'obstacles entre le capteur et la télécommande.</li><li>• Remplacer les piles.</li></ul>

## Entretien

### Manipulation des disques

- Retirer le disque de son coffret en le saisissant par ses bords tout en imprimant une légère pression sur sa partie centrale.

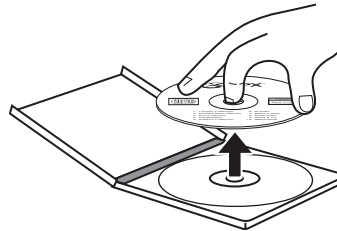

- Ne pas toucher la surface brillante d'un CD ou le tordre.
- Placer le CD sur le plateau, avec l'étiquette tournée vers le haut.
- Ne pas utiliser des disques présentant de la colle ou une étiquette détériorée. Cela pourrait endommager le lecteur.
- Ne pas laisser exposer les disques à une forte lumière solaire.
- Ranger le véhicule à l'ombre.

## Nettoyage des disques

Un disque sale peut affecter sa lecture.

### Pour nettoyer un disque :

- À l'aide d'un chiffon doux, essuyer le disque d'un mouvement rectiligne du centre vers sa périphérie.

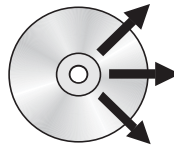

#### Attention

Ne pas utiliser de solvants (tels que : nettoyant pour disque, diluant ou benzène) pour nettoyer un disque.



## Spécifications

Alimentation	12 V CC
Format d'écran	16 : 9
Résolution	2400 x 480 points par pouce
Prises d'entrée A/V	2 jeux
Prises de sortie A/V	1 jeu
Dimensions L x P x H	12,7 po x 11,5 po x 2,4 po (323 x 292 x 62 mm)

## **Avis juridiques**

### ***FCC article 15***

Cet appareil est conforme à l'article 15 du règlement de la FCC. Son utilisation est soumise aux deux conditions suivantes : (1) Cet appareil ne doit pas provoquer d'interférences préjudiciables et (2) il doit accepter toute interférence reçue, y compris celles risquant d'engendrer un fonctionnement indésirable.

Ce matériel a été testé et s'est révélé conforme aux normes des appareils numériques de la classe A, en vertu de la section 15 de la réglementation de la FCC. Ces limites ont été établies pour fournir une protection raisonnable contre les interférences préjudiciables dans un environnement commercial. Ce matériel génère, utilise et peut rayonner de l'énergie radiofréquence. S'il n'est pas installé et utilisé conformément aux instructions, il peut provoquer des interférences préjudiciables aux communications radio. Le fonctionnement de cet équipement dans une zone résidentielle provoquera vraisemblablement des interférences préjudiciables. Dans certains cas, l'utilisateur devra corriger ces interférences à ses frais.

### ***Droits d'auteurs***

© 2007 Insignia. Insignia et le logo Insignia sont des marques de commerce de Best Buy Enterprise Services, Inc. Les autres noms de marques et de produits mentionnés sont des marques de commerce ou des marques déposées de leurs propriétaires respectifs. Les spécifications et caractéristiques sont susceptibles d'être modifiées sans préavis.

Pour l'assistance technique, appeler le (877) 467-4289.

Ce produit incorpore une technologie de protection des droits d'auteurs protégée par des revendications de procédés de certains brevets américains et d'autres droits de propriété intellectuelle de Macrovision Corporation et d'autres droits. L'utilisation de cette technologie de protection des droits d'auteurs doit être autorisée par la société Macrovision et doit se limiter à des fins de divertissement privé à moins d'une autorisation préalable et explicite de Macrovision Corporation.

## Garantie limitée d'un an

Insignia Products ("Insignia") garantit au premier acheteur de ce **MS-D9500** neuf ("Produit"), qu'il est exempt de vices de fabrication et de main-d'œuvre à l'origine, pour une période d'un (1) an à partir de la date d'achat du Produit ("Période de garantie"). Ce produit doit avoir été acheté chez un revendeur agréé des produits de la marque Insignia et emballé avec cette déclaration de garantie. Cette garantie ne couvre pas les Produits remis à neuf. Les conditions de la présente garantie s'appliquent à tout Produit pour lequel Insignia est notifié, pendant la Période de garantie, d'un vice couvert par cette garantie qui nécessite une réparation.

### ***Quelle est la durée de la couverture ?***

La Période de garantie dure 1 an (365 jours) à compter de la date d'achat de ce Produit. La date d'achat est imprimée sur le reçu fourni avec le Produit.

### ***Que couvre cette garantie ?***

Pendant la Période de garantie, si un vice de matériau ou de main-d'œuvre d'origine est détecté sur le Produit par un service de réparation agréé par Insignia ou le personnel du magasin, Insignia (à sa seule discrétion) : (1) réparera le Produit en utilisant des pièces détachées neuves ou remises à neuf ; ou (2) remplacera le Produit par un produit ou des pièces neuves ou remises à neuf de qualité comparable. Les produits et pièces remplacés au titre de cette garantie deviennent la propriété d'Insignia et ne sont pas retournés à l'acheteur. Si les Produits ou pièces nécessitent une réparation après l'expiration de la Période de garantie, l'acheteur devra payer tous les frais de main d'œuvre et les pièces. Cette garantie reste en vigueur tant que l'acheteur reste propriétaire du Produit Insignia pendant la Période de garantie. La garantie prend fin si le Produit est revendu ou transféré d'une quelconque façon que ce soit à tout autre propriétaire.

### ***Comment obtenir une réparation sous garantie ?***

Si le Produit a été acheté chez un détaillant, le rapporter accompagné du reçu original chez ce détaillant. S'assurer de remettre le Produit dans son emballage d'origine ou dans un emballage qui procure la même qualité de protection que celui d'origine. Si le Produit a été acheté en ligne, l'expédier accompagné du reçu original à l'adresse indiquée sur le site Web. S'assurer de remettre le Produit dans son emballage d'origine ou dans un emballage qui procure la même qualité de protection que celui d'origine.

Pour obtenir le service de la garantie à domicile pour un téléviseur avec écran de 25 po ou plus, appeler le 1-888-BESTBUY. L'assistance technique établira un diagnostic et corrigera le problème au téléphone ou enverra un technicien agréé par Insignia pour la réparation à domicile.

### ***Où cette garantie s'applique-t-elle ?***

Cette garantie ne s'applique qu'à l'acheteur original du Produit aux États-Unis et au Canada.

### ***Ce qui n'est pas couvert par cette garantie limitée***

La présente garantie ne couvre pas :

- la formation du client ;
- l'installation ;
- les réglages de configuration ;
- les dommages esthétiques ;
- les dommages résultants de catastrophes naturelles telles que la foudre ;
- les accidents ;
- une utilisation inadaptée ;
- une manipulation abusive ;
- la négligence ;
- une utilisation commerciale ;
- la modification de tout ou partie du Produit, y compris l'antenne ;
- Un écran plasma endommagé par les images fixes (sans mouvement) qui restent affichées pendant de longues périodes (rémanentes).

La présente garantie ne couvre pas non plus :

- les dommages ayant pour origine une utilisation ou une maintenance défectueuse ;
- la connexion à une source électrique dont la tension est inadéquate ;
- Toute réparation effectuée par quiconque autre qu'un service de réparation agréé par Insignia pour la réparation du Produit
- les Produits vendus en l'état ou hors service ;
- les consommables tels que les fusibles ou les piles ;
- les produits dont le numéro de série usine a été altéré ou enlevé du Produit.

LA RÉPARATION OU LE REMPLACEMENT, TELS QU'OFFERTS PAR LA PRÉSENTE GARANTIE, CONSTITUENT LE SEUL RECOURS DE L'ACHETEUR. INSIGNIA NE SAURAIT ÊTRE TENU POUR RESPONSABLE DE DOMMAGES ACCESSOIRES OU CONSÉCUTIFS, RÉSULTANT DE L'INEXÉCUTION D'UNE GARANTIE EXPRESSE OU IMPLICITE SUR CE PRODUIT, Y COMPRIS, SANS S'Y LIMITER, LA PERTE DE DONNÉES, L'IMPOSSIBILITÉ D'UTILISER LE PRODUIT, L'INTERRUPTION D'ACTIVITÉ OU LA PERTE DE PROFITS. INSIGNIA PRODUCTS N'OCTROIE AUCUNE AUTRE GARANTIE EXPRESSE RELATIVE À CE PRODUIT ; TOUTES LES GARANTIES EXPRESSES OU IMPLICITES POUR CE PRODUIT, Y COMPRIS MAIS SANS LIMITATION, TOUTE GARANTIE DE QUALITÉ MARCHANDE, D'ADÉQUATION À UN BUT PARTICULIER, SONT LIMITÉES À LA PÉRIODE DE GARANTIE APPLICABLE TELLE QUE DÉCRITE CI-DESSUS ET AUCUNE GARANTIE EXPRESSE OU IMPLICITE, NE S'APPLIQUERA APRÈS LA PÉRIODE DE GARANTIE. CERTAINS ÉTATS ET PROVINCES NE RECONNAÎSSENT PAS LES LIMITATIONS DE LA DURÉE DE VALIDITÉ DES GARANTIES IMPLICITES. PAR CONSÉQUENT, LES LIMITATIONS SUSMENTIONNÉES PEUVENT NE PAS S'APPLIQUER À L'ACHETEUR ORIGINAL. LA PRÉSENTE GARANTIE DONNE À L'ACHETEUR DES GARANTIES JURIDIQUES SPÉCIFIQUES ; IL PEUT AUSSI BÉNÉFICIER D'AUTRES GARANTIES QUI VARIENT D'UN ÉTAT OU D'UNE PROVINCE À L'AUTRE.

Pour contacter Insignia :

Pour le service à la clientèle, appeler le 1-877-467-4289

[www.insignia-products.com](http://www.insignia-products.com)

INSIGNIAMC est une marque commerciale de Best Buy

Enterprise Services, Inc.

Distribué par Best Buy Purchasing, LLC

Insignia, 7601 Penn Avenue South, Richfield, Minnesota, U.S.A.

**INSIGNIA™** NS-D9500 Overhead Video Player

# Reproductor de video para techo Insignia NS-D9500

## Contenido

<b>Bienvenido</b> . . . . .	<b>109</b>
<b>Información de seguridad</b> . . . . .	<b>110</b>
<b>Características</b> . . . . .	<b>113</b>
<b>Preparación de su reproductor</b> . . . . .	<b>123</b>
<b>Uso de su reproductor</b> . . . . .	<b>131</b>
<b>Localización y corrección de fallas</b> . . . . .	<b>154</b>
<b>Mantenimiento</b> . . . . .	<b>156</b>
<b>Especificaciones</b> . . . . .	<b>158</b>
<b>Avisos legales</b> . . . . .	<b>159</b>
<b>Garantía Limitada de 1 Año</b> . . . . .	<b>161</b>

## Bienvenido

Felicitaciones por su compra de un producto de alta calidad de Insignia. Su producto NS-D9500 representa el más moderno diseño de reproductor de video y está concebido para brindar un rendimiento confiable y sin problemas.

## Información de seguridad



El símbolo de rayo con punta de flecha que se encuentra dentro de un triángulo tiene por finalidad alertarle de la presencia de voltaje peligroso en el interior del reproductor de CD. Este voltaje podría tener potencia suficiente para constituir riesgo de choque eléctrico para las personas.



El signo de admiración dentro de un triángulo equilátero tiene por finalidad alertarle de la presencia de instrucciones importantes de operación y mantenimiento (servicio) en la literatura que se incluye con su reproductor de CD.

### **Advertencia**

No intente reparar su reproductor usted mismo. Se puede lesionar personalmente o dañar su reproductor. Encomiende todas las reparaciones al personal de servicio calificado.

### **Advertencia**

Su reproductor utiliza un rayo láser invisible que puede causar exposición peligrosa a la radiación. Asegúrese de seguir todas las instrucciones de operación para evitar la exposición a la radiación.



Siga las siguientes pautas de seguridad:

- Asegúrese de instalar su reproductor fuera el campo de visión del conductor.
- No deje caer su reproductor ni aplique presión sobre el panel frontal de su monitor. Si la pantalla se quiebra por mal uso, anulará su garantía.
- No enchufe más de un dispositivo a la vez en un toma de encendedor de cigarrillos.
- No instale su reproductor donde obstruirá la liberación de las bolsas de aire o en un área donde puede afectar el control del vehículo. También tenga cuidado de no instalar su reproductor donde pueda causar un riesgo durante paradas repentinas o en un accidente.
- No derrame o gotee líquido dentro de su reproductor. Los líquidos pueden causar un cortocircuito que puede causar un incendio o un choque eléctrico. Si derrame o gotea líquido dentro de su reproductor, apague el vehículo, limpie su reproductor con una toalla o un paño seco. No intente usar su reproductor de nuevo hasta que todos los líquidos se han evaporado o hasta que su reproductor sea inspeccionado por personal de servicio autorizado.
- No utilice limpiadores o químicos para limpiar su reproductor. Limpie el exterior de su reproductor y la pantalla con un paño seco o uno humedecido sólo con agua purificada.
- Si un rayo cae sobre su vehículo, no toque su reproductor. Podría recibir un choque eléctrico.
- No bloquee las aberturas de ventilación de su reproductor. Si bloquea las aberturas, su reproductor se puede sobrecalentar y causar un incendio.
- Usar el monitor por un período de tiempo extendido sin que el motor funcione, puede gastar la carga de la batería del vehículo.

## **INSIGNIA™** NS-D9500 Overhead Video Player

---

- Este productor está para funcionar con un vehículo de 12 V CC de conexión negativa a tierra. No está diseñado para funcionar bajo otras condiciones o voltajes.
- No acerque dispositivos magnéticos, tal cómo tarjetas de crédito o tarjetas con bandas magnéticas, a su reproductor. Los imanes dentro de su reproductor pueden borrar la información contenida en los dispositivos magnéticos.
- No apague su vehículo mientras se reproduce un disco. Podría dañar su reproductor.

### ***Temperaturas de operación***

La temperatura de operación de su reproductor es de 14 °F (-10 °C) a 131 °F (55 °C). Si su vehículo se enfría o calienta más allá de estos límites, deje que su vehículo se caliente o enfríe antes de usar su reproductor.

### ***Ángulo de visión***

El mejor ángulo de visión se encuentra directamente en frente ( $\pm 30^\circ$ ) de su reproductor

## Características

### Vista frontal

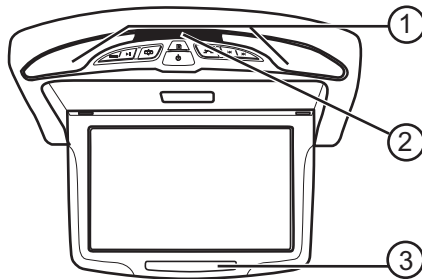

No.	Componente	Descripción
1	Lámparas	Se iluminan cuando se abre la puerta del vehículo.
2	Sensor del control remoto	Recibe las señales del control remoto.
3	Transmisor infrarrojo inalámbrico	Envía el audio de su reproductor a auriculares infrarrojos inalámbricos (no suministrados).

**Panel de control**



No.	Componente	Descripción
1	MODO	Permite seleccionar el modo de video.
2	▶   (reproducir/pausar)	Permite comenzar o pausar la reproducción.
3	Lámpara de puerta	Presione para encender o apagar la lámpara de puerta.
4	☰ (función)	Permite abrir la visualización de pantalla. Para obtener más información, refiérase a "Uso del menú FUNCTION (Función)" en la página 144.
5	⏻ (botón de encendido)	Permite encender o apagar su reproductor.
6	Luz para mapas	Presione para encender y apagar la luz para mapas.

No.	Componente	Descripción
7	◀◀ (volumen abajo)	En el modo AV, permite bajar el volumen. En el modo DVD, permite saltar al capítulo de DVD o pista de CD anterior. Cuando se muestra el OSD, permite ajustar las opciones.
8	▶▶ (volumen arriba)	En el modo AV, permite subir el volumen. En el modo DVD, permite saltar al siguiente capítulo del DVD o pista del CD. Cuando se muestra el OSD, permite ajustar las opciones.

### Vista lateral

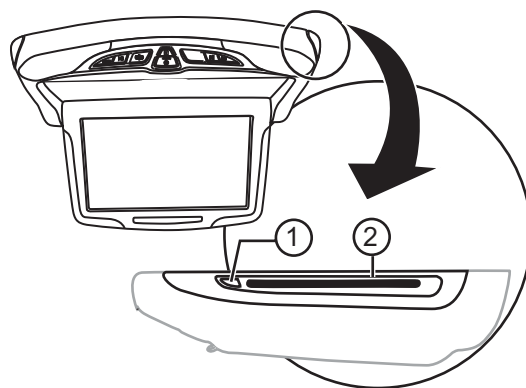

No.	Componente	Descripción
1	Botón de expulsión	Permite expulsar un disco.
2	Ranura para discos	Inserte un disco en esta ranura.

## Tomas

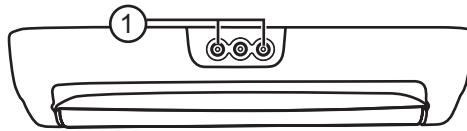

No.	Componente	Descripción
1	Tomas de entrada AUX	Conecte un equipo de audio/video externo en estos tomas.

**INSIGNIA™** NS-D9500 Overhead Video Player

**Control remoto**

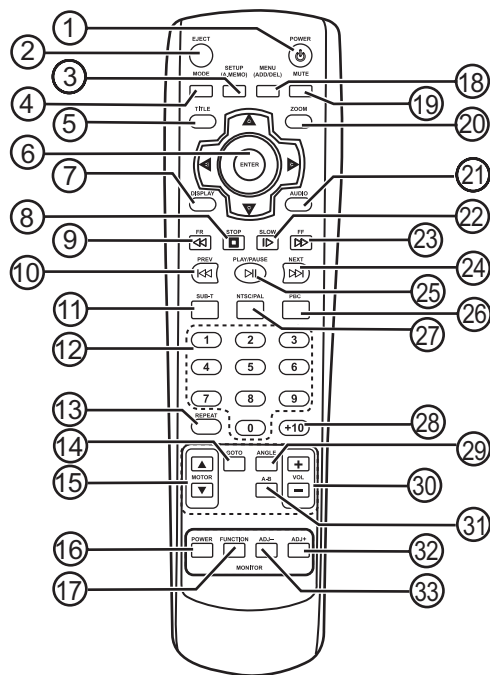



No.	Botón	Descripción
1	 ENCENDIDO	Permite encender o apagar su reproductor. Cuando enciende su reproductor, el monitor se abre automáticamente. Cuando apaga su reproductor, el monitor se cierra automáticamente.
2	EXPULSAR	Presione para expulsar un disco de la ranura para discos.
3	CONFIGURACIÓN (Memorización automática)	Permite ajustar las funciones. Si su reproductor se encuentra en el modo DVD, permite activar el modo de memoria automática.
4	MODO	Permite seleccionar el modo de video.
5	TÍTULO	Permite mostrar el menú de títulos del DVD que se reproduce actualmente. No todos los DVD tienen menús de títulos.
6	Botones direccionales y ENTRAR	Presione los botones direccionales para navegar por los menús. Presione ENTER para seleccionar el elemento resaltado con los botones de flecha.

**INSIGNIA™** NS-D9500 Overhead Video Player

No.	Botón	Descripción
7	VISUALIZACIÓN	Permite mostrar información sobre el DVD o CD que se reproduce actualmente, tal como el tiempo transcurrido o restante de un capítulo, título o una pista.
8	■ DETENER	Permite detener la reproducción.
9	FR	Permite retroceder silenciosamente un DVD.
10	ANTERIOR	Presione para ir al capítulo o pista previa.
11	SUB-T	Permite seleccionar el idioma de los subtítulos. No todos los DVD tienen subtítulos.
12	Números	Permite hacer selecciones en un menú.
13	REPETIR	Permite reproducir parte o todo un capítulo, título, pista o disco.
14	IR A	Permite buscar un título o capítulo en un DVD.
15	MOTOR ▲ y ▼	Permite ajustar el ángulo del monitor.
16	ENCENDIDO (MONITOR)	Permite encender o apagar el monitor.

No.	Botón	Descripción
17	FUNCIÓN (MONITOR)	Permite ajustar la configuración del monitor.
18	MENÚ	Permite abrir el menú de configuración. Para obtener más información, refiérase a "Uso del menú de configuración" en la página 145.
19	SILENCIAR	Permite silenciar el audio. Presiónelo de nuevo para restaurar el audio.
20	ZOOM (Aumento)	Permite ampliar un área de la pantalla.
21	AUDIO	Permite seleccionar la salida de audio.
22	LENTO	Presione para reproducir lentamente. El audio se silencia cuando se reproduce lentamente.
23	FF	Permite avanzar rápidamente un disco. El audio se silencia cuando se avanza.
24	SIGUIENTE	Permite ir al siguiente capítulo o pista.
25	▶   REPRODUCIR/ PAUSAR	Permite comenzar y pausar la reproducción.

**INSIGNIA™** NS-D9500 Overhead Video Player

No.	Botón	Descripción
26	PBC (control de reproducción)	Cuando se reproduce un disco VCD 2.0, permite mostrar el menú principal del disco.
27	NTSC/PAL	Permite seleccionar el tipo de la señal de video.
28	+10	No se usa.
29	ÁNGULO	Permite ver ángulos de cámara alternativos si el DVD se grabó con múltiples ángulos de cámara.
30	VOL+/VOL-	Permiten subir o bajar el volumen.
31	A-B	Permite crear un bucle de reproducción. Para obtener más información, refiérase a "Creación de un bucle de reproducción" en la página 140.
32	AJUSTAR+	Permite cambiar un ajuste en el menú de configuración.
33	AJUSTAR-	Permite cambiar un ajuste en el menú de configuración.

## Preparación de su reproductor

### Cableado de su reproductor

Refiérase a la siguiente figura para cablear su reproductor.

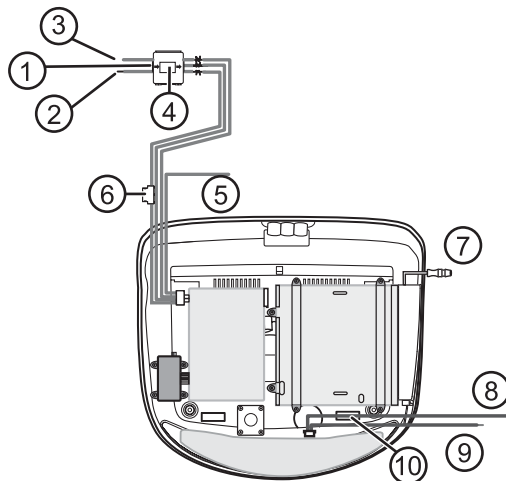

No.	Conexión
1	Conexión a tierra (negro)
2	B+ (amarillo) corriente constante (no conmutada)

## INSIGNIA™ NS-D9500 Overhead Video Player

No.	Conexión
3	ACC (rojo)
4	Filtro y caja de fusible La ENTRADA está a la izquierda. La SALIDA está a la derecha.
5	Antena FM
6	Disparador de puerta + (rojo)
7	Disparador de puerta – (negro)
8	Disparador de puerta

### Para conectar los cables del disparador de puerta:

- 1 Conecte el cable de alimentación y presione **DOOR** en su reproductor.
- 2 Abra la puerta del vehículo y conecte el cable + (rojo) o – (negro) al cable disparador del interruptor de puerta del vehículo. Dependiendo del estilo del disparador de su vehículo, use el cable + si el estilo del disparador de su vehículo es N/O (normalmente abierto) o el cable – si el estilo del disparador de su vehículo es N/C (normalmente cerrado).

## Conexión de un equipo externo

Refiérase a la siguiente figura para conectar un equipo de video externo.

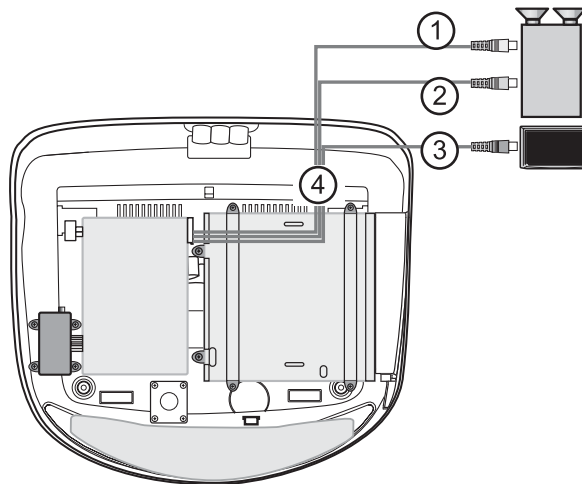

No.	Conexión	Descripción
1	Audio derecho	Enchufe el conector derecho (rojo) de un cable de audio/video en el toma de audio derecho del equipo externo.

**INSIGNIA™** NS-D9500 Overhead Video Player

No.	Conexión	Descripción
2	Audio izquierdo	Enchufe el conector izquierdo (blanco) de un cable de audio/video en el toma de audio izquierdo del equipo externo.
3	Video	Enchufe el conector de video (amarillo) de un cable de audio/video en el toma de video del equipo externo.
4	Salida	Enchufe los otros extremos del cable de audio/video en los tomas de salida correspondientes de su reproductor.



## Conexión de una consola de videojuegos o una cámara de video

Refiérase a la siguiente figura para conectar una consola de videojuegos o una cámara de video.

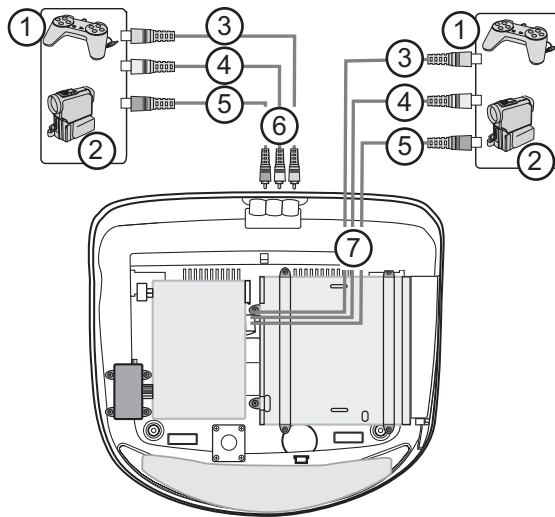





No.	Conexión	Descripción
1	Consola de videojuegos	Puede conectar una consola de videojuegos a su reproductor.
2	Cámara de video	Puede conectar una cámara de video a su reproductor.

**INSIGNIA™** NS-D9500 Overhead Video Player

No.	Conexión	Descripción
3	Audio izquierdo	Enchufe el conector izquierdo (blanco) de un cable de audio/video en el toma de audio izquierdo del equipo externo.
4	Audio derecho	Enchufe el conector derecho (rojo) de un cable de audio/video en el toma de audio derecho del equipo externo.
5	Video	Enchufe el conector de video (amarillo) de un cable de audio/video en el toma de video del equipo externo.
6	Entrada AV 2	Enchufe los otros extremos del cable de audio/video en los tomas de la entrada AV 2 correspondientes de su reproductor.
7	Entrada AV 1	Enchufe los otros extremos del cable de audio/video en los tomas de la entrada AV 1 correspondientes de su reproductor.

## Instalación de su reproductor

### Contenido de la caja

	Reproductor de video superior (1)
	Placa de instalación (1)
	Tornillos "A" (6)
	Tornillos "B" (4)

#### Para instalar su reproductor:

- 1 Conecte su reproductor y los equipos externos antes de instalar su reproductor. Para obtener más información, refiérase a:
  - "Cableado de su reproductor" en la página 123
  - "Conexión de un equipo externo" en la página 125
  - "Conexión de una consola de videojuegos o una cámara de video" en la página 127

## INSIGNIA™ NS-D9500 Overhead Video Player

- 2** Fije la placa de instalación en el techo interior de su vehículo con los seis tornillos "A".

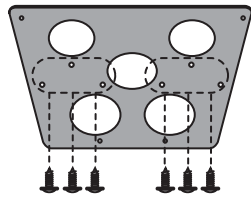

- 3** Fije su reproductor a la placa de instalación con los cuatro tornillos "B".

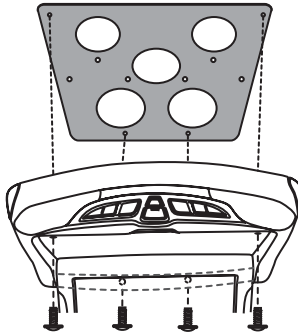

## Uso de su reproductor

### Discos reproducibles

- DVD
- SVCD
- VCD
- CD de audio
- MP3

**Nota**

Dependiendo del software de grabación, quizás su reproductor no podrá reproducir algunos CDs y CD-RWs.

Como el lado audio digital de un DVD DualDisc no adhiere a la especificaciones de un disco compacto audio digital, su reproductor puede eventualmente no leer este lado del DVD.

### *Discos que no se pueden reproducir*

- DVD-RW
- DVD-REM
- CD-ROM
- CD-EXTRA

### *Código regionales*

La mayoría de DVDs están codificados con un código regional que ayuda a prevenir la venta o distribución ilegal de DVDs. El código regional se encuentra impreso en el empaque del DVD. Para poder reproducir un DVD, el código regional del DVD debe coincidir con el código regional de su reproductor.

## **INSIGNIA™** NS-D9500 Overhead Video Player

El código regional de su reproductor es 1. Su reproductor puede reproducir DVDs con un código regional de **1** o **ALL** (Todas). Su reproductor no puede reproducir DVDs con otros códigos regionales.

### **Encendido y apagado de su reproductor**

#### **Para encender y apagar su reproductor**

- 1** Presione  en su reproductor o control remoto para encender su reproductor. El monitor se abrirá automáticamente.
- 2** Presiónelo de nuevo para apagar su reproductor. El monitor se cerrará automáticamente.

### **Ajuste del ángulo del monitor**

#### **Para ajustar el ángulo del monitor:**

- Presione **MOTOR ▲** o **▼**. El monitor tiene tres posiciones.

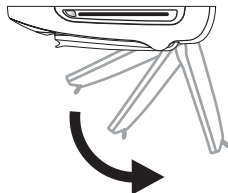

## Reproducción de un disco

### Para reproducir un disco:

- 1** Encienda su reproductor.
- 2** Presione **MODE** una o más veces para seleccionar **DVD**.
- 3** Inserte un disco, con la etiqueta hacia arriba, en la ranura de discos.
- 4** Presione ►|| para comenzar la reproducción.
- 5** Presione ►|| de nuevo para pausar la reproducción.
- 6** Presione ■ para detener la reproducción.  
Si reproduce un DVD o un CD de audio y presiona ■ una vez, se detiene la reproducción. Cuando presione ►|| de nuevo, la reproducción comenzará desde el punto en que se detuvo. Si presiona ■ dos veces, se detendrá la reproducción. Si presiona ►|| de nuevo, la reproducción comenzará desde el principio del disco.  
Si reproduce un disco con MP3 y presiona ■ y después ►||, el primer archivo en el disco aparecerá en la pantalla.
- 7** Presione **EJECT** para expulsar el disco.

#### Consejo

Si su reproductor se encuentra apagado en el modo DVD cuando inserta un disco, su reproductor se encenderá automáticamente y comenzará a reproducirlo.

## Control de la reproducción de DVD

### Para controlar la reproducción de DVD:

- 1 Mientras se reproduce el DVD, presione **GOTO**. Se abrirá el panel de control en pantalla del DVD.

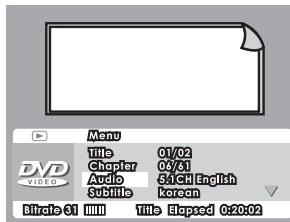

- 2 Use los botones direccionales para resaltar un elemento y presione **ENTER** para seleccionarlo. Se puede seleccionar:
  - Title (Título)
  - Chapter (Capítulo)
  - Audio
  - Subtitle (Subtítulos)
  - Angle (Ángulo)
  - TT Time (Tiempo total)
  - CH Time (Tiempo de capítulo)
  - Repeat (Repetir)
  - Visualización de tiempo
- 3 Use los botones direccionales para ajustar el elemento seleccionado y presione **ENTER** para guardar sus cambios y cerrar el panel de control.



## Ajuste del volumen

### Para ajustar el volumen:

- 1 Asegúrese de que se reproduce un disco.
- 2 Presione **◀◀** (abajo) o **▶▶** (arriba) en su reproductor o **VOL-** o **VOL+** en el control remoto para bajar o subir el volumen.
- 3 Presione **MUTE** en su control remoto para silenciar el audio. Presiónelo de nuevo para restaurar el audio.

## Selección del modo de audio

### Para seleccionar el modo de audio:

- Presione **AUDIO** una o más veces para seleccionar el modo de audio que desea.
  - En el caso de DVDs, puede seleccionar audio de 2 canales.
  - En el caso de VCDs y CDs de audio, puede seleccionar Stereo (Estéreo), Mono Left (Monofónico izquierdo), Mono Right (Monofónico derecho) o Mix Mono (Monofónico mezclado).
  - La función no trabaja con discos con MP3.

## Selección del modo de video

### Para seleccionar el modo de video:

- Presione **MODE** una o más veces para seleccionar el modo de video que desea. Se puede seleccionar DVD, AV1 o AV2.

## Visualización de información del disco

### Para mostrar información del disco:

- Presione **DISPLAY** una o más veces.

### **DVD**

1 pulsación	Muestra el tiempo transcurrido del disco.
2 pulsaciones	Muestra el tiempo restante del disco.
3 pulsaciones	Muestra el tiempo transcurrido del capítulo que se reproduce actualmente.
4 pulsaciones	Muestra el tiempo restante del capítulo que se reproduce actualmente.
5 pulsaciones	Desactiva la visualización de información.

### **VCD**

1 pulsación	Muestra el tiempo transcurrido.
2 pulsaciones	Muestra el tiempo restante.
3 pulsaciones	Desactiva la visualización de información.

**CD de audio**

1 pulsación	Muestra el tiempo transcurrido de la pista que se reproduce actualmente.
2 pulsaciones	Muestra el tiempo restante de la pista que se reproduce actualmente.
3 pulsaciones	Muestra el tiempo transcurrido del disco.
4 pulsaciones	Muestra el tiempo restante del disco.
5 pulsaciones	Desactiva la visualización de información.

**Nota**

Si reproduce un disco con MP3, su reproductor muestra automáticamente el contador de tiempo. Presionar **DISPLAY** no tiene ningún efecto.

**Selección del idioma de los subtítulos****Nota**

Esta función sólo trabaja con DVDs.

**Para seleccionar un idioma de subtítulos:**

- Presione **SUB-T** una o más veces. Los idiomas disponibles varían dependiendo del DVD.

## Selección de un título de DVD

### Para seleccionar un título de DVD:

- Presione **TITLE** para abrir el menú de títulos de un DVD. Los títulos disponibles varían dependiendo del DVD.

## Búsqueda en un disco

### Para buscar en un DVD:

- Para avanzar rápidamente, presione **FF** una o más veces. Cada vez que presione el botón, la velocidad de avance rápido cambiará de 2x, a 4x, a 8x, a 16x, a 32x. Presione **▶|** de nuevo para reanudar la reproducción normal.
- Para retroceder rápidamente, presione **FR** una o más veces. Cada vez que presione el botón, la velocidad de retroceso rápido cambiará de 2x, a 4x, a 8x, a 16x, a 32x. Presione **▶|** de nuevo para reanudar la reproducción normal.
- Para buscar lentamente hacia adelante, presione **SLOW** una o más veces. Cada vez que presione el botón, la velocidad de retroceso rápido cambiará de 2x, a 4x, a 8x, a 16x. Presione **▶|** de nuevo para reanudar la reproducción normal.
- Para ir al siguiente capítulo, presione **NEXT**.
- Para ir al capítulo anterior, presione **PREV**.
- Para ir a un capítulo específico, presione los botones numéricos del capítulo que busca.

**Para buscar en un VCD:**

- Para avanzar rápidamente, presione **FF** una o más veces. Cada vez que presione el botón, la velocidad de avance rápido cambiará de 2x, a 4x, a 8x, a 16x, a 32x. Presione **▶||** de nuevo para reanudar la reproducción normal.
- Para retroceder rápidamente, presione **FR** una o más veces. Cada vez que presione el botón, la velocidad de retroceso rápido cambiará de 2x, a 4x, a 8x, a 16x, a 32x. Presione **▶||** de nuevo para reanudar la reproducción normal.
- Para buscar lentamente hacia adelante, presione **SLOW** una o más veces. Cada vez que presione el botón, la velocidad de retroceso rápido cambiará de 2x, a 4x, a 8x y luego a 16x. Presione **▶||** de nuevo para reanudar la reproducción normal.
- Para ir al siguiente capítulo, presione **NEXT**.
- Para ir al capítulo anterior, presione **PREV**.

**Para buscar en un CD de audio:**

- Para avanzar rápidamente, presione **FF** una o más veces. Cada vez que presione el botón, la velocidad de avance rápido cambiará de 2x, a 4x, a 8x, a 16x, a 32x. Presione **▶||** de nuevo para reanudar la reproducción normal.
- Para retroceder rápidamente, presione **FR** una o más veces. Cada vez que presione el botón, la velocidad de retroceso rápido cambiará de 2x, a 4x, a 8x, a 16x, a 32x. Presione **▶||** de nuevo para reanudar la reproducción normal.
- Para ir a la siguiente pista, presione **NEXT**.
- Para ir a la pista anterior, presione **PREV**.
- Para ir a una pista específica, presione los botones numéricos de la pista que busca.

**Para buscar en un disco con MP3:**

- Para avanzar rápidamente, presione **FF** una o más veces. Cada vez que presione el botón, la velocidad de avance rápido cambiará de 2x, a 4x, a 8x, a 16x, a 32x. Presione **▶||** de nuevo para reanudar la reproducción normal.
- Para retroceder rápidamente, presione **FR** una o más veces. Cada vez que presione el botón, la velocidad de retroceso rápido cambiará de 2x, a 4x, a 8x, a 16x, a 32x. Presione **▶||** de nuevo para reanudar la reproducción normal.
- Para ir a la siguiente pista, presione **NEXT**.
- Para ir a la pista anterior, presione **PREV**.
- Para ir a una pista específica en una carpeta, presione los botones numéricos de la pista que busca.

## Creación de un bucle de reproducción

**Para crear un bucle de reproducción:**

- 1** Encuentre el lugar en el DVD, VCD o CD de audio donde quiere comenzar el bucle de reproducción, luego presione **A-B**.
- 2** Encuentre el lugar en el DVD, VCD o CD de audio donde quiere detener el bucle de reproducción, luego presione **A-B**. Su reproductor comenzará a repetir el bucle automáticamente y lo reproducirá repetidamente hasta que lo cancele.
- 3** Para cancelar el bucle de reproducción:
  - En el caso de DVDs, presione **REPEAT** cuatro veces.
  - En el caso de CDs, presione **REPEAT** 3 veces.
  - En el caso de CDs con MP3, presione **REPEAT** 6 veces.

## Repetición de una sección de un disco

### Para repetir una sección de un disco:

- Presione **REPEAT** una o más veces para seleccionar la sección del disco que desea repetir.

### *DVD*

1 pulsación	Repite el capítulo que se reproduce actualmente.
2 pulsaciones	Repite el título que se reproduce actualmente.
3 pulsaciones	Repite todo el DVD.
4 pulsaciones	Desactiva la función de repetición.

### *CD de audio*

1 pulsación	Repite la pista que se reproduce actualmente.
2 pulsaciones	Repite todo el CD.
3 pulsaciones	Desactiva la función de repetición.

**Disco con MP3**

1 pulsación	Repite la pista que se reproduce actualmente.
2 pulsaciones	Repite la carpeta de pistas que se reproduce actualmente.
3 pulsaciones	Repite la carpeta una vez.
4 pulsaciones	Mezcla el orden de reproducción.
5 pulsaciones	Reproduce pistas en orden aleatorio.
6 pulsaciones	Desactiva la función de repetición.

**Selección del ángulo de cámara del DVD**

**Para seleccionar el ángulo de cámara del DVD:**

- Presione **ANGLE** una o más veces para seleccionar el ángulo de cámara que gusta.

**Nota**

La función de ángulo sólo trabaja si el DVD fue grabado con múltiples ángulos de cámara.



## Uso del Zoom (Aumento)

La función de Zoom le permite ampliar la imagen en pantalla.

### Para usar el Zoom en un DVD:





- Presione **ZOOM** una o más veces para ampliar el tamaño de la imagen en pantalla. Se puede seleccionar 2x, 3x, 4x, 1/2x, 1/3x, 1/4x, o OFF (Desactivado).

**Nota**

Cuando se amplía la imagen, puede usar los botones direccionales para mover la imagen en la pantalla.

## Escuchando el audio por los altavoces del vehículo

### Para escuchar el audio por los altavoces de su vehículo:

- 1 Presione  en su reproductor o **FUNCTION** en el control remoto. Se abrirá el menú FUNCTION (Función).
- 2 Presione  en su reproductor o **FUNCTION** en el control remoto para seleccionar FM TX.
- 3 Presione  o  en su reproductor o **ADJ-** o **ADJ+** en su control remoto para seleccionar la frecuencia de radio entre 88.3 MHz y 90.1 MHz.
- 4 Ajuste el volumen del radio, si es necesario.

## Uso del menú FUNCTION (Función)

### Para usar el menú FUNCTION (Función):

- 1 Presione **FUNCTION** en su reproductor o **FUNCTION** en el control remoto. Se abrirá el menú FUNCTION (Función).

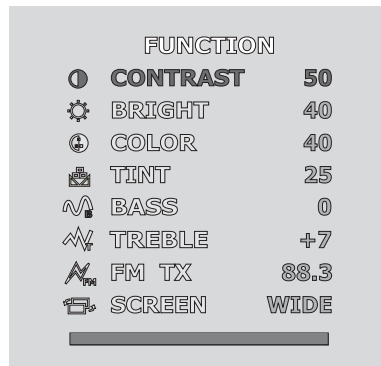

- 2 Presione **FUNCTION** en su reproductor o **FUNCTION** en el control remoto una o más veces para seleccionar la opción que desea ajustar.
- 3 Presione **ADJ-** (abajo) o **ADJ+** (arriba) en su reproductor o **ADJ-** o **ADJ+** en su control remoto para ajustar la opción.  
Se puede seleccionar:
  - **CONTRAST** (Contraste) – Aumenta el nivel de la imagen para ajustar las áreas blancas.  
Reduce el nivel de la imagen para ajustar las áreas negras.

- BRIGHT (brillo) – Aumenta el brillo para agregar más luz a las áreas oscuras de la imagen. Reduce el brillo para agregar más oscuridad a las áreas iluminadas de la imagen.
- COLOR – Ajusta el color global de la imagen.
- TINT (Tinte) (no está disponible en el modo PAL) – Aumenta el nivel de color para agregar más verde a los tonos de piel. Reduce el nivel de color para agregar más violeta a los tonos de piel.
- BASS (Graves) – Ajusta los graves.
- TREBLE (Agudos) – Ajusta los agudos.
- FM TX – Le permite escuchar el disco del audio a través de los altavoces del vehículo.
- SCREEN – Selecciona la relación de aspecto. Seleccione NORMAL (4:3) o WIDE (Ancho) (16:9).

Sus cambios se guardarán automáticamente.

## Uso del menú de configuración





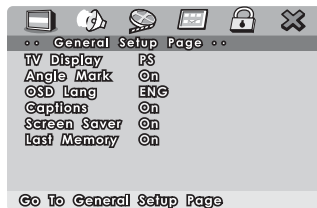

### Para usar el menú de configuración:

- 1 Si se está reproduciendo un disco, presione **■**.
- 2 Presione **SETUP(A.MEMO)**. Se abre el menú Setup (Configuración).



## INSIGNIA™ NS-D9500 Overhead Video Player

- 3 Presione los botones direccionales izquierda o derecha para seleccionar un submenú y presione **ENTER**. Se puede seleccionar:

	Página de configuración general
	Página de configuración de audio
	Página de la calidad de video
	Página de preferencias
	Página de ajuste de contraseña
	Salir

- 4 Presione los botones direccionales arriba o abajo para resaltar una opción de submenú y presione **ENTER**.
- 5 Presione los botones direccionales izquierdo y derecho para ajustar la opción.
- 6 Presione **SETUP(A.MEMO)** para guardar sus cambios y cerrar el menú de configuración.

**Página de configuración general**

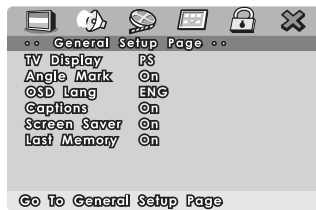

Opción	Descripción
TV Display (Pantalla de TV)	<p>Selecciona la relación de aspecto. Se puede seleccionar:</p> <ul style="list-style-type: none"> <li>• Normal/PS – La imagen mostrada llena toda la pantalla.</li> <li>• Normal/LB – El DVD se reproduce con su relación de aspecto original.</li> <li>• Wide – El DVD se reproduce en la relación de aspecto panorámica (16:9).</li> </ul>
Angle Mark (Marca de ángulo)	<p>Activa y desactiva la marca de ángulo. Cuando se activa esta opción y el DVD tiene múltiples ángulos de cámara, aparece un icono de ángulo en la pantalla.</p>
OSD Lang (Idioma de OSD)	<p>Selecciona el idioma para el menú de configuración.</p>
Captions (Subtítulos optativos)	<p>Activa o desactiva los subtítulos optativos.</p>

**INSIGNIA™** NS-D9500 Overhead Video Player

Opción	Descripción
Screen Saver (Salvapantallas)	Activa o desactiva el salvapantallas. El salvapantallas aparece cuando deja su reproductor en el modo detenido por cerca de dos minutos.
Last Memory (Memoria de última posición)	Activa o desactiva la memoria de última posición. Si esta opción está activada y tiene un DVD en su reproductor cuando apaga su vehículo, su reproductor comenzará a reproducir la última escena vista en el DVD cuando vuelva a encender su vehículo. Si no hay un DVD en su reproductor o si cierra el monitor, esta opción no funcionará.

***Página de configuración de audio***

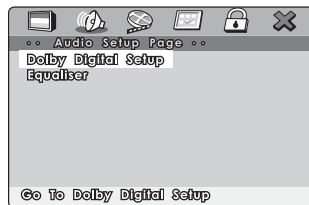

Opción	Descripción
Dolby Digital Setup (Configuración de Dolby Digital)	<p>Selecciona el modo de audio. Se puede seleccionar:</p> <ul style="list-style-type: none"> <li>Dual Mono (Monofónico doble), luego seleccione Stereo (Estéreo), L-Mono (Monofónico Izq.), R-Mono (Monofónico der.) o Mix-Mono (Monofónico mezclado).</li> <li>Dinámico para ajustar el audio manualmente.</li> </ul>

Opción	Descripción
Equalizar (Ecuilizador)	Ajusta los niveles de sonido. Se puede seleccionar: <ul style="list-style-type: none"><li>• EQ Type (Tipo de ecualizador), luego seleccione None (Ninguno), Rock, Pop, Live (En vivo), Dance (Baile), Techno, Classic (Clásico) o sofá (Suave).</li><li>• Bass Boost (Amplificación de grave) para mejorar los niveles bajos sin distorsionar otros niveles.</li><li>• Super Boost (Súper Amplificación) para mejorar los niveles bajos aún más que la amplificación de graves sin distorsionar otros niveles.</li><li>• Treble Boost (Amplificación de agudos) para mejorar los niveles altos sin distorsionar otros niveles.</li></ul>



**Página de configuración de video**

Seleccione **Quality** (Calidad). Se abrirá la página de configuración de la calidad de video.

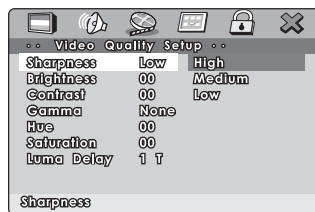

Opción	Descripción
Sharpness (Nitidez)	Aumenta el nivel de nitidez para mostrar imágenes más limpias y claras. Reduce el nivel de nitidez para mostrar una imagen más suavizada.
Brightness (Brillo)	Aumenta el brillo para agregar más luz a las áreas oscuras de la imagen. Reduce el brillo para agregar más oscuridad a las áreas iluminadas de la imagen.
Contrast (Contraste)	Aumente el nivel de la imagen para ajustar sus áreas blancas. Reduce el nivel de la imagen para ajustar las áreas negras.
Gamma (Gama)	Aclara las partes oscuras de la pantalla sin afectar las partes brillantes de la pantalla.
Hue (Tono)	Aumenta el nivel de color para agregar más verde a los tonos de piel. Reduce el nivel de color para agregar más violeta a los tonos de piel.

## INSIGNIA™ NS-D9500 Overhead Video Player

Opción	Descripción
Saturation (Saturación)	Ajusta la saturación del color.
Luma Delay (Retraso de luminancia)	Selecciona la calidad de la imagen de video.

### Página de preferencias



Opción	Descripción
Tipo de TV	Para seleccionar el tipo de sistema de TV (NTSC o PAL)
PBC (Control de reproducción)	Activa o desactiva el menú PBC en un Super VCD.
Audio	Selecciona el idioma del audio. Si el DVD que se reproduce tiene el idioma que seleccionó, el audio se reproducirá en ese idioma.
Subtitle (Subtítulos)	Selección del idioma de los subtítulos. Si el DVD que se reproduce tiene subtítulos en el idioma seleccionado, los subtítulos se mostrarán en ese idioma.

Opción	Descripción
Disc Menu (Menú del disco)	Seleccione el idioma del menú del disco DVD.
Parental (De los padres)	Seleccione la clasificación de películas que desea bloquear. Las opciones que puede seleccionar dependen en la región de país que seleccionó.
Country Region (Región de país)	Seleccione el país o el área del mundo que quiere usar cuando ajuste los controles de los padres. Cambiar la región de país cambia las opciones de clasificación en la opción de los padres.
Default (Valores predefinidos)	Restaura todos los valores en el menú de configuración a los valores de fábrica excepto por el nivel de los padres, la región de país y la contraseña.

### ***Página de ajuste de contraseña***



Opción	Descripción
Password Mode (Modo de contraseña)	Activa y desactiva la opción de contraseña.
Password (Contraseña)	Le permite crear o cambiar la contraseña de los controles de los padres. La contraseña predefinida es 000000.

### **Localización y corrección de fallas**

Problema	Solución
Los botones no funcionan	<ul style="list-style-type: none"> <li>Asegúrese de que su reproductor esté encendido.</li> <li>Revisa la capacidad de la batería del vehículo.</li> </ul>

<b>Problema</b>	<b>Solución</b>
No hay sonido	<ul style="list-style-type: none"><li>• Seleccione el modo de entrada correcta para el receptor de audio.</li><li>• Verifique que el cable de audio está conectado correctamente y seguramente.</li><li>• Encienda el monitor conectado al cable de audio.</li><li>• Configure la salida de audio digital a la posición correcta y encienda su reproductor.</li></ul>
El control remoto no funciona	<ul style="list-style-type: none"><li>• Apunte el control remoto al sensor del control remoto en su reproductor.</li><li>• Asegúrese de que se encuentra a menos de 16 pies (5 m) del sensor del control de remoto.</li><li>• Asegúrese de que no haya obstáculos entre el control remoto y el sensor del control remoto.</li><li>• Reemplace las pilas.</li></ul>

## Mantenimiento

### Manejo de los discos

- Retire el disco del estuche sosteniéndolo por las orillas mientras presiona suavemente sobre el agujero central.

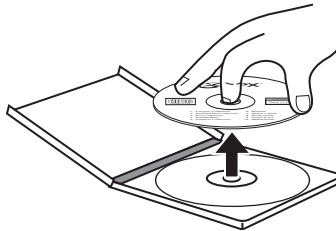

- No toque la superficie brillante del disco ni lo doble.
- Coloque el disco en la bandeja con la etiqueta hacia arriba.
- No utilice discos que se pegan o una etiqueta dañada con pegamento expuesto. Puede dañar su reproductor.
- No exponga los discos a la luz solar brillante.
- Estacione su vehículo en la sombra.

### Limpieza de los discos

Puede ser que un disco sucio no funcione correctamente.

**Para limpiar un disco:**

- Limpie el disco con un paño suave desde el centro hacia el borde exterior.

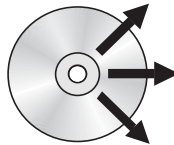

**Cuidado**

No utilice ningún solvente, tal como un rociador para discos, diluyente, o benceno para limpiar un disco.

**INSIGNIA™** NS-D9500 Overhead Video Player

## Especificaciones

Encendido	12 V CC
Formato de pantalla	16 : 9
Resolución	2400 x 480 puntos
Tomas de entrada A/V In	2 juegos
Tomas de salida A/V	1 juego
Dimensiones Ancho x Profundidad x Altura	12.7" x 11.5" x 2.4" (323 x 292 x 62 mm)



## Avisos legales

### ***FCC Parte 15***

Este dispositivo satisface la parte 15 del reglamento FCC. La operación de este producto está sujeta a las dos condiciones siguientes: (1) Este dispositivo no puede causar interferencia dañina, y (2) este dispositivo debe aceptar cualquier interferencia recibida incluyendo interferencias que puedan causar una operación no deseada.

Este equipo ha sido sometido a pruebas y se ha determinado que satisface los límites establecidos para clasificarlo como dispositivo digital de Clase A de acuerdo con la Parte 15 del reglamento FCC. Estos límites se han establecido para proporcionar una protección razonable contra interferencias perjudiciales en un ambiente comercial. Este equipo genera, usa y puede emitir energía de radiofrecuencia. Si no se instala y usa de acuerdo con el manual de instrucciones, este aparato puede causar interferencias perjudiciales a las comunicaciones de radio. La operación de este equipo en un área residencial puede causar interferencia dañina. En algunos casos, se requerirá que el usuario corrija la interferencia a su propio costo.

### ***Derechos de reproducción***

© 2007 Insignia. Insignia y el logotipo de Insignia son marcas de comercio de Best Buy Enterprise Services, Inc. Otras marcas y nombres de productos son marcas comerciales o marcas registradas de sus dueños respectivos. Las especificaciones y características están sujetas a cambio sin aviso previo u obligación.

Para reparación y soporte llamar al (877) 467-4289.

Este producto incorpora tecnología de protección de derechos de reproducción que está protegida por demandas de métodos de ciertas patentes de los Estados Unidos y otros derechos de propiedad intelectual poseídos por Macrovision Corporation y otros dueños de los derechos. El uso del propietario de esta tecnología con protección de derechos de reproducción debe ser autorizada por Macrovision Corporation, y está destinada únicamente para visualización en casa y otros usos limitados de visualización a menos que sea autorizada por Macrovision Corporation.

**INSIGNIA™** NS-D9500 Overhead Video Player

## Garantía Limitada de 1 Año

Insignia Products ("Insignia") le garantiza a usted, el comprador original de este nuevo **NS-D9500** ("Producto"), que éste se encontrará libre de defectos de material o de mano de obra en su fabricación original por un periodo de un (1) año a partir de la fecha de compra del Producto ("Período de Garantía"). Este producto debe ser comprado en un distribuidor autorizado de productos de la marca Insignia y empacado con esta declaración de garantía. Esta garantía no cubre Productos reacondicionados. Si notifica a Insignia durante el Período de Garantía sobre un defecto cubierto por esta garantía que requiere reparación, los términos de esta garantía se aplican.

### *¿Cuánto dura la garantía?*

El Período de Garantía dura por 1 año (365 días) a partir de la fecha en que compró el Producto. La fecha de compra se encuentra impresa en el recibo que recibió con el Producto.

### *¿Qué es lo que cubre esta garantía?*

Durante el Período de Garantía, si un centro de reparación autorizado de Insignia concluye que la fabricación original del material o la mano de obra del Producto se encuentran defectuosos, Insignia (cómo su opción exclusiva): (1) reparará el Producto con repuestos nuevos o reacondicionados; o (2) reemplazará el Producto sin cargo con uno nuevo o con uno reacondicionado con repuestos equivalentes. Los Productos y repuestos reemplazados bajo esta garantía se volverán propiedad de Insignia y no se le regresarán a usted. Si se requiere la reparación de Productos o partes después de que se vence el Período de Garantía, usted deberá pagar todos los costos de mano de obra y de repuestos. Esta garantía estará vigente con tal que usted sea el dueño de su Producto Insignia durante el periodo de garantía. El alcance de la garantía se termina si usted vende o transfiere el Producto.

### ***¿Cómo se obtiene la reparación de garantía?***

Si ha comprado el Producto en una tienda de ventas, lleve su recibo original y el Producto a la tienda en donde lo compró. Asegúrese de que vuelva a colocar el Producto en su empaque original o en un empaque que provea la misma protección que el original. Si compró el Producto en un sitio Web, envíe por correo su recibo original y el Producto a la dirección postal listada en el sitio Web. Asegúrese de colocar el Producto en su empaque original o en un empaque que provea la misma protección que el original.

Para obtener el servicio de garantía a domicilio para un televisor con pantalla de 25" o más, llame al 1-888-BESTBUY. El soporte técnico diagnosticará y corregirá el problema por teléfono o enviará un técnico certificado por Insignia a su casa.

### ***¿En dónde es válida la garantía?***

Esta garantía sólo es válida al comprador original del Producto en los Estados Unidos y en Canadá.

### ***¿Qué es lo que no cubre la garantía?***

Esta garantía no cubre:

- Formación del cliente
- Instalación
- Ajuste de configuración
- Daños cosméticos
- Daños debido a actos de la naturaleza, tal como rayos
- Accidentes
- Mal uso
- Abuso
- Negligencia
- Uso comercial
- Modificación de alguna parte del Producto, incluyendo la antena
- Un panel de pantalla de plasma dañado por la persistencia de imágenes estáticas (sin movimiento), mostradas por periodos de tiempo extendido (efecto "burn-in").

Esta garantía tampoco cubre:

- Daño debido al uso o mantenimiento incorrecto
- La conexión a una fuente de voltaje incorrecta
- El intento de reparación por alguien que no sea una compañía autorizada por Insignia para reparar el Producto

- Productos vendidos tal cual (en el estado en que se encuentran) o con todas sus fallas
- Productos consumibles, tal como fusibles o baterías
- Productos en los cuales el número de serie asignado en la fábrica ha sido alterado o removido.

LA REPARACIÓN O REEMPLAZO SEGÚN LO PROVISTO BAJO ESTA GARANTÍA ES SU ÚNICO RECURSO. INSIGNIA NO SERÁ RESPONSABLE POR DAÑOS INCIDENTALES O CONSECUENTES DEBIDO AL INCUMPLIMIENTO DE CUALQUIER GARANTÍA EXPRESA O IMPLÍCITA RELACIONADA CON ESTE PRODUCTO, INCLUYENDO, PERO SIN LIMITARSE A ELLO, PÉRDIDA DE DATOS, IMPOSIBILIDAD DE USO DE SU PRODUCTO, PÉRDIDA DE NEGOCIO O LUCRO CESANTE. INSIGNIA NO CONCEDE NINGUNA OTRA GARANTÍA EXPRESA CON RESPECTO AL PRODUCTO; TODAS LAS GARANTÍAS EXPRESAS E IMPLÍCITAS DE ESTE PRODUCTO, INCLUYENDO PERO SIN LIMITARSE A, CUALQUIER GARANTÍA IMPLÍCITA DE O CONDICIONES DE COMERCIALIZACIÓN O IDONEIDAD PARA UN USO PARTICULAR, ESTÁN LIMITADAS EN DURACIÓN AL PERÍODO DE GARANTÍA DECLARADO ANTERIORMENTE Y NINGUNA GARANTÍA YA SEA EXPRESA O IMPLÍCITA SE APLICARÁ DESPUÉS DEL PERÍODO DE GARANTÍA. ALGUNOS ESTADOS, PROVINCIAS Y JURISDICCIÓNES NO PERMITEN RESTRICCIONES EN CUANTO A LA DURACIÓN DE UNA GARANTÍA IMPLÍCITA, ASÍ QUE LA RESTRICCIÓN ANTERIOR PUEDE NO APLICARSE EN SU CASO. ESTA GARANTÍA LE DA DERECHOS LEGALES ESPECÍFICOS, Y USTED PUEDE POSEER OTROS DERECHOS QUE VARIAN DE ESTADO A ESTADO, O PROVINCIA A PROVINCIA.

Comuníquese con Insignia:

Para servicio al cliente favor llamar al 1-877-467-4289

[www.insignia-products.com](http://www.insignia-products.com)

INSIGNIA™ es una marca comercial de Best Buy Enterprise Services, Inc.

Distribuido por Best Buy Purchasing, LLC.

Insignia, 7601 Penn Avenue South, Richfield, Minnesota, U.S.A.

NS-D9500 Overhead Video Player **INSIGNIA™**

[www.insignia-products.com](http://www.insignia-products.com)

**164**





**Distributed by Insignia™ Products**  
**Distribué par Insignia™ Products**  
**Distribuido por Insignia™ Products**

7601 Penn Avenue South  
Richfield, MN USA 55423-3645  
[www.Insignia-Products.com](http://www.Insignia-Products.com)

R1

© 2007 Insignia™ Products

All rights reserved. All other products and brand names are trademarks  
of their respective owners.

© 2007 produits Insignia™

Tous droits réservés. Tous les autres produits ou noms de marques sont des marques  
de commerce qui appartiennent à leurs propriétaires respectifs.

© 2007 productos Insignia™

Todos los derechos reservados. Todos los demás productos y marcas  
son marcas comerciales de sus respectivos dueños.



## Free Manuals Download Website

<http://myh66.com>

<http://usermanuals.us>

<http://www.somanuals.com>

<http://www.4manuals.cc>

<http://www.manual-lib.com>

<http://www.404manual.com>

<http://www.luxmanual.com>

<http://aubethermostatmanual.com>

Golf course search by state

<http://golfingnear.com>

Email search by domain

<http://emailbydomain.com>

Auto manuals search

<http://auto.somanuals.com>

TV manuals search

<http://tv.somanuals.com>