

User Guide | Guide de l'utilisateur | Guía del Usuario



DVD Recorder | Graveur de DVD | Grabadora DVD

NS-DVDR1

Download from www.Somanuals.com. All Manuals Search And Download.

Welcome

Congratulations on your purchase of this high-quality Insignia product. Your NS-DVDR1 DVD Recorder represents the state of the art in DVD recorders and is designed for reliable and trouble-free performance.

Contents

Important Safeguards	1
Introduction	3
Setting up your recorder	8
Using your recorder	11
Reference	28
Troubleshooting	30
Maintenance	32
Specifications	32
Warranty	33
Legal Notices	34
Français	35
Español	76

Warning

To reduce the risk of fire or electric shock, do not expose your recorder to rain or moisture.



	The lightning flash with arrowhead symbol, within an equilateral triangle is intended to alert the user to the presence of uninsulated dangerous voltage within the product's enclosure that may be of sufficient magnitude to constitute a risk of electric shock.
	The exclamation point within an equilateral triangle is intended to alert the user to the presence of important operating and maintenance (servicing) instructions in the literature accompanying the appliance.

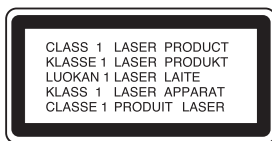

Caution

This product employs a laser system. To ensure correct use of this product, read this owner's manual carefully and retain it for future reference. Should the recorder require maintenance, contact qualified service personnel.

Making adjustments to controls or performing procedures other than those specified herein may result in hazardous radiation exposure.

To prevent direct exposure to laser beam, do not try to open the enclosure. Visible laser radiation when open. **DO NOT STARE INTO BEAM.**

Caution:

Your recorder should not be exposed to water (dripping or splashing) and no objects filled with liquids, such as vases, should be placed on the apparatus.

Caution:

Class 2M visible and invisible laser radiation when open and interlocks defeated. Do not stare into the beam or view directly with optical instruments.

Caution



Most recorder manufacturers recommend their recorders be placed upon a dedicated circuit. That is, a single outlet circuit which powers only that recorder and has no additional outlets or branch circuits.

Do not overload wall outlets. Overloaded wall outlets, loose or damaged wall outlets, overloaded extension cords, frayed power cords, or damaged or cracked wire insulation are dangerous. Any of these conditions could result in electric shock or fire. Periodically examine the cord of your recorder, and if its appearance indicates damage or deterioration, unplug it, discontinue use of the recorder, and have the cord replaced with an exact replacement part by an authorized servicer.

Protect the power cord from physical or mechanical abuse, such as being twisted, kinked, pinched, closed in a door, or walked upon. Pay particular attention to plugs, wall outlets, and the point where the cord exits the recorder.

To disconnect power from the power outlet, pull out the power cord plug. When installing the product, make sure that the plug is easily accessible.

Important safeguards

- **Read instructions**— Read all the safety and operating instructions before operating your recorder.
- **Retain instructions**—Retain the safety and operating instructions for future reference.
- **Follow warnings**—Follow all warnings on your recorder and in the operating instructions.
- **Follow instructions**—Follow all operating and use instructions.
- **Cleaning**—Unplug your recorder from the wall outlet before cleaning. Do not use liquid cleaners or aerosol cleaners. Use a damp cloth for cleaning.
Exception: A product that is meant for uninterrupted service and, that for some specific reason, such as the possibility of the loss of an authorization code for a CATV converter, is not intended to be unplugged by the user for cleaning or any other purpose, may exclude the reference to unplugging your recorder in the cleaning description otherwise required in this instruction.
- **Attachments**—Do not use attachments not recommended by your recorder manufacturer because they may cause hazards.

- **Water and moisture**—Do not use your recorder near water, for example, near a bath tub, wash bowl, kitchen sink, or laundry tub, in a wet basement, or near a swimming pool.
- **Accessories**—Do not place your recorder on an unstable cart, stand, tripod, bracket, or table. Your recorder may fall, causing serious injury to someone and serious damage to your recorder. Use only with a cart, stand, tripod, bracket, or table recommended by the manufacturer, or sold with your recorder.

If you mount your recorder, follow the manufacturer's instructions and use a mounting accessory recommended by the manufacturer. Move a recorder and cart combination with care. Quick stops, excessive force, and uneven surfaces may cause your recorder and cart combination to overturn.



- **Ventilation**—Slots and openings in the cabinet and the back or bottom are provided for ventilation, to ensure reliable operation of your recorder and to protect it from overheating. Do not block openings. Do not place your recorder on a bed, sofa, rug, or other similar surface. Your recorder should never be placed near or over a radiator or heat register. Do not place your recorder in a built-in installation such as a bookcase or rack unless correct ventilation is provided or the manufacturer's instructions have been adhered to.
- **Power sources**—Use only the type of power source indicated on the marking label. If you are not sure of the type of power supply to your home, consult your recorder dealer or local power company. For recorders intended to operate from battery power, or other sources, refer to the operating instructions.
- **Grounding or polarization**—Your recorder is equipped with a polarized alternating-current line plug (a plug having one blade wider than the other). This plug will fit into the power outlet only one way. This is a safety feature. If you are unable to insert the plug fully into the outlet, try reversing the plug. If the plug should still fail to fit, contact your electrician to replace your obsolete outlet. Do not defeat the safety purpose of the polarized plug.
- **Power-cord protection**—Route power-supply cords so that they are not likely to be walked on or pinched by items placed upon or against them, paying particular attention to cords at plugs, convenience receptacles, and the point where they exit from your recorder.
- **Outdoor antenna grounding**—If an outside antenna or cable system is connected to your recorder, make sure that the antenna or cable system is grounded so as to provide some protection against voltage surges and built-up static charges. Article 810 of the National Electrical Code, ANSI/NFPA No. 70, provides information with respect to correct grounding of the mast and supporting structure, grounding of the lead-in wire to an antenna discharge unit, size of grounding conductors, location of antenna-discharge unit, connection to grounding electrodes, and requirements for the grounding electrode.

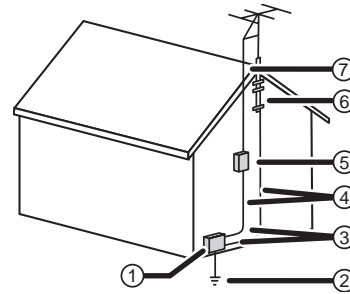

Reference	Grounding component
1	Electric service equipment
2	Power service grounding electrode system (NEC Art 250, Part H)
3	Ground clamp
4	Grounding conductors (NEC Section 810-21)
5	Antenna discharge unit (NEC Section 810-20)
6	Ground clamp
7	Antenna lead-in wire

- **Lightning**—For added protection for your recorder during a lightning storm, or when it is left unattended and unused for long periods of time, unplug it from the wall outlet and disconnect the antenna or cable system. This will prevent damage to your recorder due to lightning and power-line surges.
- **Power lines**—An outside antenna system should not be located in the vicinity of overhead power lines or other electric light or power circuits, or where it can fall into such power lines or circuits. When installing an outside antenna system, do not touch power lines or circuits because contact with them might be fatal.
- **Overloading**—Do not overload wall outlets and extension cords because this can result in a risk of fire or electric shock.
- **Object and liquid entry**—Never push objects of any kind into your recorder through openings because they may touch dangerous voltage points or short out parts that could result in a fire or electric shock. Never spill liquid of any kind on your recorder.
- **Servicing**—Do not attempt to service your recorder yourself because opening or removing covers may expose you to dangerous voltage or other hazards. Refer all servicing to qualified service personnel.
- **Damage requiring service**—Unplug your recorder from the wall outlet and refer servicing to qualified service personnel under the following conditions:
 - When the power supply cord or plug is damaged or frayed.
 - If liquid has been spilled, or objects have fallen into your recorder.
 - If your recorder has been exposed to rain or water.

- If your recorder does not operate normally by following the operating instructions. Adjust only those controls that are covered by the operating instructions, because incorrect adjustment of other controls may result in damage and often requires extensive work by a qualified technician to restore your recorder to its normal operation.
- If your recorder has been dropped or damaged in any way.
- When your recorder exhibits a distinct change in performance, this indicates a need for service.
- **Replacement Parts**—When replacement parts are required, make sure that the service technician uses replacement parts specified by the manufacturer that have the same characteristics as the original part. Unauthorized substitutions may result in fire, electric shock, injury to persons, or other hazards.
- **Safety Check**—Upon completion of any service or repairs to your recorder, ask the service technician to perform routine safety checks to determine that your recorder is in correct operating condition.
- **Heat**—Place your recorder away from heat sources such as radiators, heat registers, stoves, or other products (including amplifiers) that produce heat.

Note

This reminder is provided to call the CATV system installer's attention to Article 820-40 of the NEC that provides guidelines for correct grounding and, in particular, specifies that the cable ground should be connected to the grounding system of the building as close to the point of cable entry as practical.

Note

Batteries should never be thrown away or incinerated but disposed of in accordance with your local regulations concerning chemical wastes.

Caution

To prevent electric shock, match the wide blade of plug to the wide slot in the power outlet and fully insert the plug.

Introduction

To ensure correct use of your recorder, read this owner's manual carefully and retain for future reference.

About the \emptyset symbol

The \emptyset symbol may appear on your TV display during operation and indicates that the function is not permitted by the recorder or specific media.

Symbols used in this manual

A section whose title has one of the following symbols are applicable only to those discs represented by the symbol.

DVD ALL All DVDs listed below.

-RW_{VR} DVD-RW with VR recording mode

-RW_{Video} DVD-RW with Video recording mode

+RW DVD+RW disc

-R DVD-R disc

+R DVD+R disc

DVD DVD-Video disc

DivX DivX files





ACD Audio CDs

MP3 MP3 files



WMA WMA files

JPEG JPEG files

Recordable and playable discs

Disc	Characteristics
	<p>DVD-RW (DVD - ReWritable)</p> <ul style="list-style-type: none"> DVD-RWs can be formatted for VR mode recording or Video mode recording. These DVDs can be recorded on repeatedly. Recordings can be erased, then recorded again on the same DVD. <p>VR mode</p> <ul style="list-style-type: none"> Recordings can be extensively edited. Playable only on VR mode compatible players (after finalization). <p>Video mode</p> <ul style="list-style-type: none"> Playable on regular DVD players (after finalization). Limited editing features. <p>Recommended—Mitsubishi (4x), Verbatim (4x), JVC (4x), Victor (4x), Maxell (4x)</p>
	<p>DVD-R (DVD - Recordable)</p> <ul style="list-style-type: none"> These DVDs can be recorded only once. After you finalize a DVD-R, you cannot record on it or edit it. DVD-Rs can be only formatted to Video mode. Playable on regular DVD players (after finalization). Limited editing features. <p>Recommended—Mitsubishi (8x, 16x), That's (8x, 16x), Verbatim (8x)</p>
	<p>DVD+RW (DVD+ ReWritable)</p> <ul style="list-style-type: none"> These DVDs can be recorded on repeatedly. Recordings can be erased, then recorded again on the same DVD. Playable on DVD+RW compatible players (automatically finalization). The edited contents are playable on DVD+RW compatible players only after finalization. Recordings can be edited. <p>Recommended—Mitsubishi (4x), Sony (4x), Imation (4x), Maxell (4x), Ricoh (4x)</p>
	<p>DVD+R (DVD + Recordable)</p> <ul style="list-style-type: none"> DVDs can be recorded only once. After a DVD+R is finalized, it cannot be recorded or edited any more. Playable on DVD+R compatible players (after finalization). Any edited contents may not be compatible with DVD+R compatible players (Hide, chapter combine, added chapter mark, and so on). Limited title/chapter editing features. <p>Recommended—Mitsubishi (8x, 16x), Ricoh (8x, 16x), Verbatim (8x)</p>

Playable discs

Disc	Characteristics
	<p>DVD (8 cm / 12 cm disc)</p> <p>DVDs such as movies that can be purchased or rented.</p>
	<p>Audio CD (8 cm / 12 cm disc)</p> <p>Music CDs or CD-Rs/CD-RWs in music CD format that can be purchased.</p>
	<p>CD-R/CD-RW (8 cm / 12 cm disc)</p> <p>CD-R/CD-RWs that contain audio titles, MP3, WMA, JPEG or DivX files.</p>

Note



- Depending on the conditions of the recording equipment or the CD-R/RW (or DVD±R/RW) disc itself, some CD-R/RW (or DVD±R/RW) discs cannot be played on the recorder.
- Do not attach any seal or label to either side (the labeled side or the recorded side) of a disc.
- Do not use irregularly shaped CDs (for example, heart-shaped or octagonal). Doing so may result in malfunctions.
- Depending on the recording software and the finalization, some recorded discs (CD-R/RW or DVD±R/RW) may not be playable.
- DVD-R/RW, DVD+R/RW and CD-R/RW discs recorded using a personal computer or a DVD or CD recorder may not play if the disc is damaged or dirty or if there is dirt or condensation on the recorder's lens.
- If you record a disc using a personal computer, even if it is recorded in a compatible format, there are cases in which it may not play because of the settings of the application software used to create the disc. (Check with the software publisher for more detailed information.)
- Your recorder requires discs and recordings to meet certain technical standards in order to achieve optimal playback quality. Pre-recorded DVDs are automatically set to these standards. There are many different types of recordable disc formats (including CD-R containing MP3 or WMA files) and these require certain pre-existing conditions (see above) to ensure compatible playback.
- You should note that permission is required in order to download MP3 or WMA files and music from the Internet. Our company has no right to grant such permission. Permission should always be sought from the copyright owner.

Regional code

Your recorder has a regional code printed on the back of the case. Your recorder can play only DVDs labeled with the same regional code or **ALL**.

Note



- Most DVDs have a globe with one or more numbers in it clearly visible on the cover. This number must match your recorder's regional code or the DVD cannot play.
- If you try to play a DVD with a different regional code from the recorder, the message "Check Regional Code" appears on the TV screen.

Using progressive scan

Consumers should note that not all high definition televisions are fully compatible with this recorder and may cause artifacts to be displayed in the picture.

In case of progressive scan picture problems, we recommend that you switch the connection to the standard definition output. If there are questions regarding your television's compatibility with this DVD recorder, contact our customer service center.

Controls and connections

Front panel

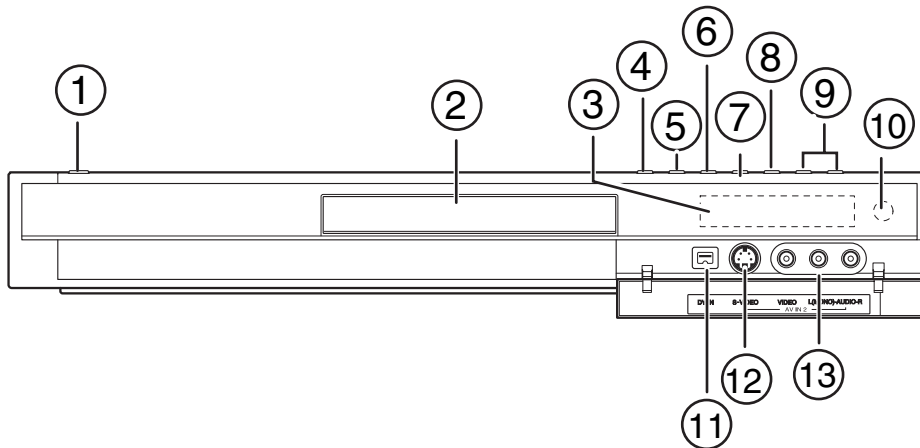

Item	Description	Function
1	POWER button	Turns the recorder on and off.
2	Disc tray (DVD deck)	Place a disc on the tray when it opens.
3	Display window	Shows the current status of the recorder. lights when the recorder is in timer recording or when a timer recording is programmed. REC lights when the recorder is recording. indicates total playing time, elapsed time, remaining time, or current deck status.
4	OPEN/CLOSE button	Press to open or close the disc tray.
5	PROGRESSIVE SCAN	Sets the output resolution to 480p format for progressive scan mode.
6	(Play/Pause) button	Press to start playback. When a DVD or video cassette is playing, press to pause playback. Press again to resume playback.
7	(STOP) button	Press to stop the playback of the DVD or video cassette.

Item	Description	Function
8	(REC) button	Press to start recording. Press repeatedly to set the recording time (duration).
9	CH ▲ or ▼ buttons	Press to change the channels.
10	Remote sensor	Receives signals from the remote control.
11	DV IN	Connect the digital video output of a digital camcorder to this jack.
12	INPUT 2 (S-VIDEO IN)	Connect the S-Video output of an external source (such as a TV, monitor, or VCR) to this jack.
13	INPUT 2 (VIDEO IN /AUDIO IN (Left/Right))	Connect the audio/video output of an external source (such as an audio system, TV, monitor, VCR, or camcorder) to these jacks.

Back panel

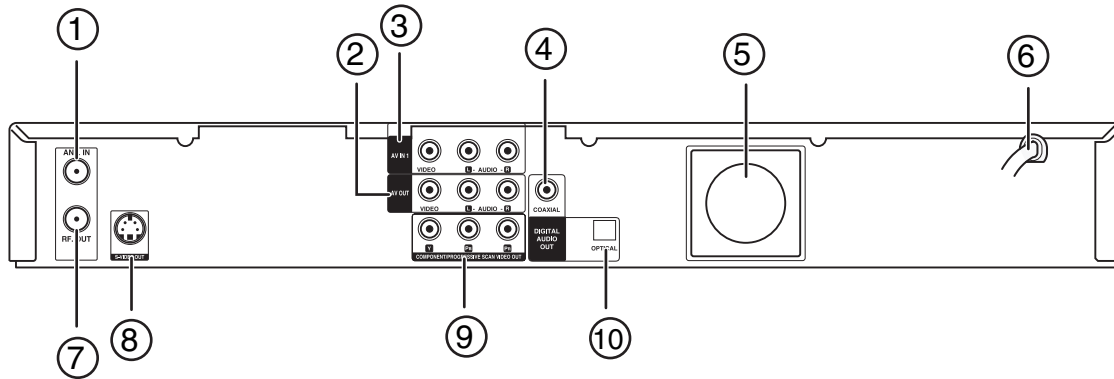

Item	Description	Function
1	ANT. IN	Connect the antenna cable to this jack.
2	VIDEO/AUDIO OUT (left/right)	Connect to the video and audio (left and right) input jacks of a TV, amplifier, or other equipment.
3	AV IN 1 (VIDEO, AUDIO L and AUDIO R)	Connect to the video and audio output jacks on an external source, such as a VCR or camcorder, to this jack.
4	COAXIAL (DIGITAL AUDIO) out jack	Connect the digital audio coaxial cable from this jack to an external amplifier, such as a Dolby Digital decoder.
5	OPTICAL (DIGITAL AUDIO OUT) jack	Connect to the digital audio optical jack on an external amplifier, such as a Dolby Digital decoder.
6	Cooling fan	Keeps the recorder at a safe operating temperature.
7	AC power cord	Plug into an AC power outlet.
8	RF. OUT	Connect to the RF coaxial input on a TV.
9	S-VIDEO OUT	Connect to the S-Video input jack on a TV.
10	COMPONENT/PROGRESSIVE SCAN VIDEO OUT (Y Pb Pr)	Connect to the component input jacks on a TV (if available).







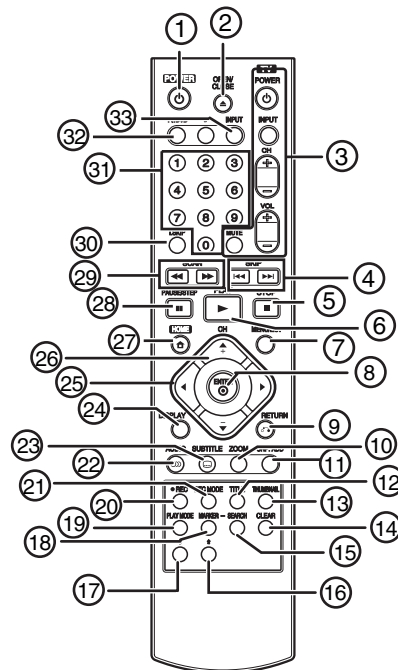

Caution Do not touch the inner pins of the jacks on the back panel. Electrostatic discharge may cause permanent damage to the recorder.

Remote control



Item	Button	Function
1	POWER	Press to turn your recorder on or off.
2	OPEN/CLOSE	Press to open and close the disc tray.
3	TV control	Press to control your TV's power, input, channel, and volume.
4	SKIP	Press to advance to the next chapter (DVD) or track (CD). Press to return to the previous chapter (DVD) or track (CD).
5	STOP	Press to stop playback or recording.
6	PLAY	Press to start playback.
7	MENU/LIST	Press to open the DVD menu, or a title list or playlist.
8	ENTER	Press to confirm menu selections.

Item	Button	Function
9	 RETURN	Press to close the on-screen display and return to normal viewing.
10	ZOOM	Press to enlarge the DVD image to 2, 3, or 4 times the original size.
11	CHP. ADD	Press to insert a chapter marker when playing or recording a DVD.
12	TITLE	Press to display the title menu of the DVD, if available.
13	THUMBNAIL	Press to select a thumbnail picture for the current title in the Title List menu.
14	CLEAR	Press to remove a marker from the marker search menu.
15	SEARCH	Press to display the marker search menu.
16	(not available)	
17	(not available)	
18	MARKER	Press to mark any point on a DVD during playback.
19	PLAY MODE	Press to select the play mode.
20	 REC	Press to start recording. Press repeatedly to set the recording time (duration).
21	REC MODE	Press to select the record mode (SP, LP, EP, or XP)
22	AUDIO	Press to select an audio language or audio channel.

Item	Button	Function
23	SUBTITLE	Press to select a subtitle language.
24	DISPLAY	Press to open the on-screen display, which provides current status information and where you can change settings and options.
25	 (Direction)	Press to select menu options.
26	CH + or -	Press to select a channel or adjust the picture on the screen.
27	HOME	Press to open or close the HOME menu.
28	 PAUSE/STEP	Press once to pause playback or recording. Press repeatedly to advance frame by frame.
29	SCAN  BACKWARD and  FORWARD	Press to search backward or forward.
30	I.SKIP (instant skip)	Press to skip ahead 30 seconds during DVD playback.
31	0 - 9 number buttons	Press to select numbered options in a menu or to enter a channel number directly.
32	TV/DVD	Press to view channels selected on the recorder tuner or the TV tuner.
33	INPUT	Press to toggle through input choices (Tuner, AV1, AV2, or DV IN).

Setting up your recorder

Unpacking and setup

Your carton should contain:

- DVD recorder
- User Guide
- Remote control unit
- Video cable
- Audio cable
- Batteries (2)

If you need to replace any of these items, call our help line mentioned in the Warranty section of this guide.

Carefully remove all the components from the carton and make sure that you have all the necessary components before you dispose of the carton.

- Remove all packing materials from the individual components.
- Do not remove any labels or stickers on the back panel of your recorder.
- Place your recorder in the location you want. Your recorder is designed to be used on a level, stable, flat surface, such as a table, desk, shelf, or stand convenient to a power outlet, out of direct sunlight, and away from sources of excess heat, dust, moisture, or vibration.
- Unwind the AC power cord on the back of your recorder and extend the cord to its full length.

Power source

Use the polarized AC line cord provided for operation on AC power. Insert the AC cord plug into a standard 120 V 60 Hz polarized AC outlet. If you cause a static discharge when touching your recorder and your recorder fails to function, unplug your recorder from the AC outlet and plug it back in. Your recorder should return to normal operation.

Warning



- The system uses a polarized AC plug with one wide blade and one narrow blade. The plug will only fit into matching polarized power outlets. This is a safety feature to reduce the possibility of electric shock. If the plug will not fit in your power outlets, you probably have outdated, non-polarized outlets which should be changed by a qualified, licensed electrician. Do not file the wide blade on the plug or use an adapter to make the plug fit into your outlet. This defeats the safety feature and could expose you to electric shock.
- Never connect the AC cord plug to other than the specified voltage (120 V 60 Hz). Use the attached power cord only.

Connecting to an antenna or cable TV

Depending on your TV and other equipment, there are various ways you can connect the recorder. Refer to the manuals of your TV, VCR, stereo system, or other devices, as necessary, for additional information.

Note



- Make sure that the recorder is connected directly to the TV and tune the TV to the correct video input channel.
- Do not connect the recorder's AUDIO OUT jack to the Phono in jack (record deck) of your audio system. Do not connect the recorder through a VCR. The DVD image could be distorted by the copy protection system.
- The picture and sound of a nearby TV, VCR, or radio may be distorted during playback. Position the units away from each other or turn off your recorder after removing the disc.

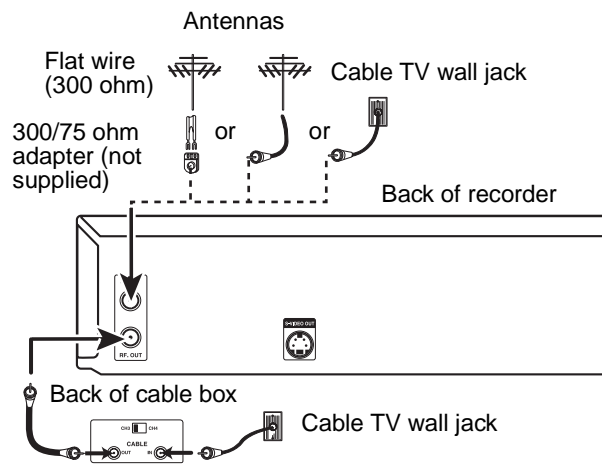

To connect the recorder to an antenna:

- Disconnect the antenna from the back of the TV and identify the antenna cable.

If your antenna cable is a round 75 ohm coaxial cable, connect it directly to the jack marked ANT. IN on your recorder.

- OR -

If your antenna cable is flat, connect it to a 300-ohm to 75-ohm antenna adapter (not supplied) and slip the adapter over the ANT. IN jack. Do not try to screw it into the recorder.

To connect the recorder to cable TV:

- If your cable connection has no converter or descrambler, unscrew the cable from your TV and attach it to the ANT. IN jack on the recorder.

- OR -

If a converter is required, connect a coaxial cable from the wall jack to the IN connector on the converter, and a coaxial cable from the OUT connector on the converter to the ANT. IN on your recorder. This cable hookup permits both TV and recorder operation.

Connecting your recorder to a TV

Make one of the following connections, depending on the capabilities of your TV.

Back of television

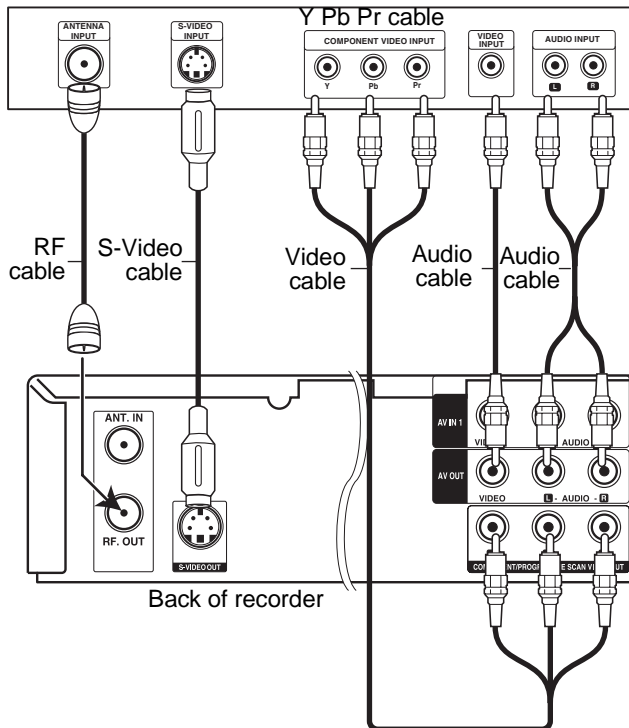

RF coaxial connection

To connect to your TV with an RF coaxial cable:

- Connect the RF OUT jack on the recorder to the antenna in jack on the TV using the supplied 75-ohm Coaxial Cable.

Note



If you use this connection, you must set the recorder's RF output channel, then set the TV to receive this channel. See "Setting your recorder's RF output channel" on page 11 for additional information.

Video connection

To connect to your TV with a video cable:

- Connect the VIDEO OUT jack on the recorder to the VIDEO IN jack on the TV using the video cable supplied.

Note



If you use this connection, set the TV's source selector to VIDEO.

S-Video connection

To connect to your TV with an S-Video cable:

- Connect the S-VIDEO OUT jack on the recorder to the S-VIDEO IN jack on the TV using an optional S-Video cable.

Component video/progressive scan connection

If your television is a high-definition or "digital ready" television, you can take advantage of the recorder's progressive scan output for the highest quality video possible.

To connect to your TV with a component video cable:

- Connect the COMPONENT/PROGRESSIVE SCAN VIDEO OUT jacks on the recorder to the corresponding in jacks on the TV using an optional Y Pb Pr cable.

Note



- Set the resolution to 480p using the PROGRESSIVE SCAN button on the front panel.
- Progressive Scan does not work with the RF, Audio/Video, or S-Video connections.
- If your TV does not accept the Progressive Scan format, the picture will appear scrambled.
- Once the setting for progressive scan output is entered, an image will only be visible on a progressive scan compatible TV or monitor. If you set progressive scan to **ON** by mistake, you must reset the recorder. To do this, remove the disc, then press **STOP** (■) and hold it for five seconds before releasing it. The video output will be restored to the standard setting, and a picture will once again be visible on a conventional analog TV or monitor.

Audio connection

To connect to your TV with audio source:

- Connect the Left and Right AUDIO OUT jacks on the recorder to the audio left and right in jacks on the TV using the supplied audio cables.

Connecting to an amplifier

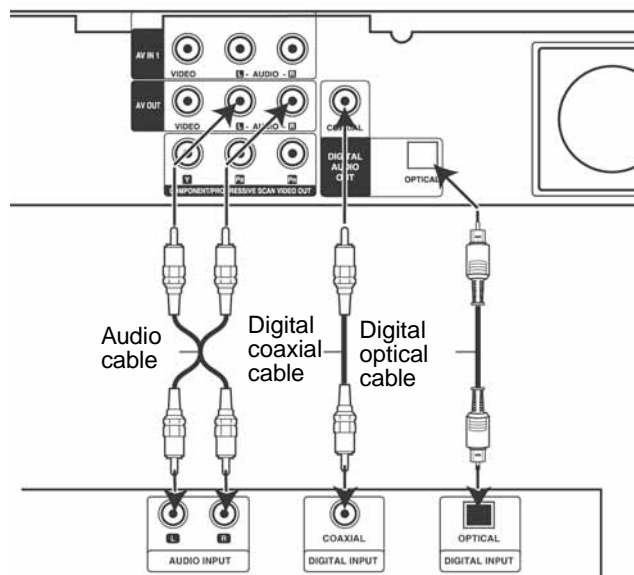

To connect two-channel analog stereo or Dolby Pro Logic II/Pro Logic:

- Connect the Left and Right AUDIO OUT (or AV AUDIO OUT) jacks on the recorder to the audio left and right in jacks on your amplifier, receiver, or stereo system using the audio cables supplied.

To connect a two channel digital stereo or A/V receiver with multi-channel decoder:

- 1 Connect one of the recorder's DIGITAL AUDIO OUT jacks (optical or coaxial) to the corresponding in jack on your amplifier. Use an optional digital (optical or coaxial) audio cable.
- 2 Activate the recorder's digital output. (See "Audio Settings" on page 14).

Digital multi-channel sound

A digital multi-channel connection provides the best sound quality. For this you need a multi-channel audio/video receiver that supports one or more of the audio formats supported by your recorder, including MPEG 2, Dolby Digital and DTS. Check the receiver manual and the logos on the front of the receiver to verify this.

Note



- Due to the DTS Licensing agreement, the digital output will be in DTS digital out when DTS audio stream is selected.
- If the audio format of the digital output does not match the capabilities of your receiver, the receiver will produce a strong, distorted sound or no sound at all.
- To play six-channel digital surround sound through a digital connection, your receiver must have a Digital Multi-channel decoder.
- To see the audio format of the current DVD displayed on the screen, press **AUDIO**.
- Your recorder does not perform internal (2-channel) decoding of a DTS sound track. To enjoy DTS multi-channel surround, you must connect your recorder to a DTS compatible receiver through one of your recorder's digital audio outputs.

Manufactured under license from Dolby Laboratories. "Dolby," "Pro Logic," and the double-D symbol are trademarks of Dolby Laboratories. "DTS" and "DTS Digital Out" are trademarks of Digital Theater Systems, Inc.

Accessory audio/video (A/V) connections

Jack panel of component

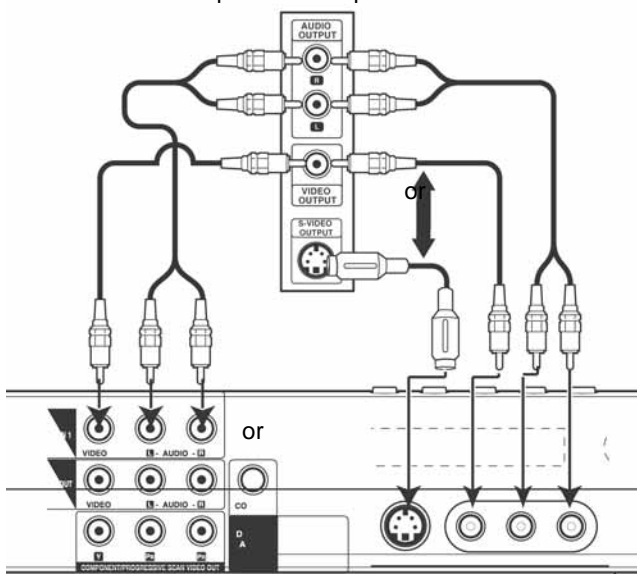

To connect the recorder to an accessory component:

- Connect the AV IN 1 or AV 2 IN jacks on the recorder to the audio/video out jacks on your accessory component, such as a VCR or camcorder, using the optional audio/video cables. (Refer to "Recording from external components" on page 22.)

Note



If you use the S-VIDEO jack on the front panel, the VIDEO IN jack on the front panel is not available.

Connecting a digital camcorder

DV digital camcorder

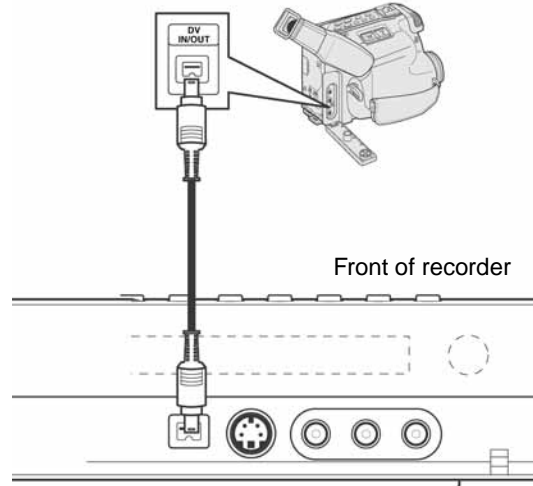

- Use a DV cable (not supplied) to connect the DV in/out jack of your DV digital camcorder to the front panel DV IN jack of your recorder.

Note



This jack is for connection to DV equipment only. It is not compatible with digital satellite tuners or D-VHS video decks.

Remote control batteries

The remote control requires two AAA (RO3) batteries (not included). We recommend that you replace the batteries on a yearly basis or when the operation of the remote control becomes intermittent or unsatisfactory. Replace the original batteries with new AAA batteries. Do not mix old and new batteries or different types of batteries.

To replace the batteries:

- 1 Press the lock tab of the battery holder and open the battery compartment.

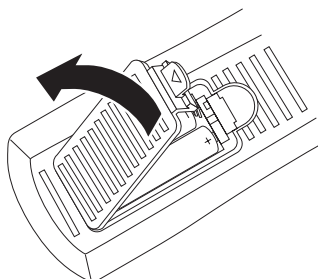

- 2 Place two AAA batteries in the battery holder, matching the + and – in the battery compartment.
- 3 Close the battery holder.

Caution



- Use only the size and type of batteries specified.
- Make sure that you follow the correct polarity as indicated in the battery compartment. Reversed batteries may damage the device.
- Do not mix different types of batteries together (for example, Alkaline and Carbon-Zinc) or old batteries with new ones.
- If the remote is not to be used for a long period of time, remove the batteries to prevent damage or injury from possible battery leakage.
- Do not try to recharge batteries not intended to be recharged. They can overheat and rupture.

Setting your recorder's RF output channel

If you use the RF cable connection to connect the recorder to your TV, you must set the recorder's RF channel output and tune your TV to this channel to be able to see the Setup Wizard and various menus used in setting up your recorder.

To set the recorder's RF output channel:

- 1 When the recorder is turned off, press and hold CH (▲ / ▼) on the front panel for more than five seconds. [RF03] or [RF04] appears in the display window.
- 2 Press CH (▲ / ▼) to change the RF output channel (RF03 or RF04).
- 3 Tune the TV to this channel.

Using your recorder

Turning your recorder on and off

To turn your recorder on and off:

- 1 Plug the power cord into an electrical outlet.
- 2 Press the **POWER** button to turn on your recorder.
- 3 Press the **POWER** button again to turn off your recorder.

Initial Setup Wizard

The first time you turn on the recorder, the Initial Setup Wizard opens so you can set the language, channels, and clock.

To set up your recorder with the Setup Wizard:

- 1 Use ▲ / ▼ to select a language for the *Setup* menu and on-screen display, then press **ENTER**.
- 2 Check your antenna connections, then press ►.
- 3 Press **ENTER** to begin the channel search.
- 4 Select **Auto** or **Manual** to set the clock, then press **ENTER**.

Auto

- Press ▲ / ▼ to choose your Time Zone.
- Press ► to choose the Daylight Savings option. Press ▲ / ▼ to choose Auto, ON, or OFF.
- Press **ENTER** to confirm your setting.

Manual

- Enter the necessary information for year, date, and time.

◀ / ▶ (left/right): Moves the cursor to the previous or next column.

▲ / ▼ (up/down): Changes the setting at the current cursor position.

- Press **ENTER** to confirm your setting.

- 5 Press **ENTER** to exit the menu.

Note



You can reset the Initial Setup Wizard from the Factory Set option in the setup menu (see "General Settings" on page 14).

Playing a disc

To play a disc:

- 1 Press **DVD** to switch control to the DVD deck.
- 2 Press **OPEN/CLOSE** (▲) to open the disc tray.
- 3 Load the disc into the tray, with the playback side down.
- 4 Press **OPEN/CLOSE** (▲) to close the tray. Playback starts automatically. If playback does not start, press **PLAY** (►) or start the playback using the *HOME* menu.

- 5 To stop the playback, press **STOP** (■).
The recorder records the stopped point, depending on the disc. ■ appears on the screen briefly.
Press **PLAY** (▶) to resume playback (from the stopped point). If you press **STOP** (■) again or unloaded the disc, (■) appears on the screen and the recorder clears.
- 6 Press **OPEN/CLOSE** (▲) to open the tray and remove the disc.
Press **OPEN/CLOSE** (▲) to close the disc tray, or press **POWER** (⏻). The disc tray closes automatically and recorder turns off.

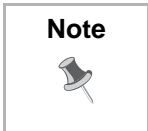

Note

If parental control is set and the DVD is not within the rating settings, you must input the password.
(See "Lock Settings" on page 15).

Disc playback features

Buttons	Operations	Discs
OPEN/CLOSE (▲)	Press to open or close the disc tray.	All
PAUSE ()	Press to pause playback.	All
	Press repeatedly to play frame-by-frame. Note: You can also use the ◀ / ▶ buttons to step backward or forward while in PAUSE mode.	DVD ALL
SCAN (◀◀) or (▶▶)	During playback, press repeatedly to select the scan speed (either backward or forward). DVD—5 steps DivX, audio CD—3 steps	DVD ALL DivX ACD
	In PAUSE mode, press for slow motion playback (4 steps)	
SKIP (▶▶▶) (◀◀◀)	Press during playback to go to the next chapter or track or to return to the beginning of the current chapter or track. Press SKIP (◀◀◀) twice briefly to step back to the previous chapter or track. <ul style="list-style-type: none"> To go directly to any chapter during DVD playback, press DISPLAY twice and press ▲ / ▼ to select the chapter icon. Then, input the chapter number or press ◀ / ▶. On an audio CD, to go directly to any track, enter the track number using the numbered buttons (0-9) during playback. 	DVD ALL DivX ACD MP3 WMA

Buttons	Operations	Discs
ZOOM	Press to enlarge the video image. (x1 size – x2 size – x4 size – x1 size (normal size)) You can move through the zoomed picture using the ▲ / ▼ ◀ / ▶ buttons.	DVD ALL
TITLE	Press to open the Title menu on the screen, if the current DVD title has a menu. Otherwise, the disc menu may open.	DVD
DISC MENU/LIST	Press to open the disc menu on the screen.	DVD
SUBTITLE	During playback, press SUBTITLE , then press the ◀ / ▶ buttons repeatedly to select the subtitle language you want.	DVD DivX
I.SKIP	Press repeatedly during playback to skip forward 30 seconds.	DVD ALL

Buttons	Operations	Discs
PLAY MODE	Press during playback repeatedly to select the play mode you want. A —Repeats a sequence between A (start point) and B (end point) during playback. Press ENTER at the selected end point, then the repeat sequence begins.	DVD ALL ACD Karaoke DVD
	CHAPTER —Repeats the current chapter.	DVD ALL
	TITLE —Repeats the current title.	DVD ALL Karaoke DVD
	ALL —Repeats all titles or tracks.	ACD -RW_{VR}
	TRACK —Repeats the current track.	ACD MP3 WMA
	RANDOM —Plays tracks in random order.	Karaoke DVD
	Folder —Repeats all the tracks on a folder of a disc.	MP3 WMA
	OFF —Does not repeat.	DVD ALL
	<ul style="list-style-type: none"> If you press SKIP (▶▶) once during Repeat Chapter (Track) playback, the repeat playback is cancelled. By pressing SKIP (▶▶) during Random playback, the recorder selects another title (track) and resumes Random playback. 	

Buttons	Operations	Discs
AUDIO	Press AUDIO then press the ◀ / ▶ buttons repeatedly repeatedly to hear a different audio language or audio track. Note: Some discs feature both Dolby Digital and DTS soundtracks. There is no analog audio output when DTS is selected. To listen to the DTS soundtrack, connect your recorder to a DTS decoder through one of the digital outputs. See "To connect a two channel digital stereo or A/V receiver with multi-channel decoder:" on page 10 for connection details.	DVD
	Press AUDIO , then press the ◀ / ▶ buttons repeatedly during playback to hear a different audio channel. With DVD-RWs recorded in VR mode that have both a main and a bilingual audio channel, you can switch between main (L), bilingual (R), or a mix of both (main + bilingual) by pressing AUDIO .	-RW_{VR} -RW_{Video} +RW -R +R MP3 WMA

Accessing the settings menus

From the Home Menu screen you can access all playback and recording options.

To use the Home menu:

- 1 Press **HOME**. The *Home* menu opens.
- 2 Press ◀ / ▶ (left/right) to select the main option you want.
- 3 Press ▲ / ▼ (up/down) to select the sub option you want, then press **ENTER** to confirm your selection.
- 4 To exit the *HOME* menu, press **HOME**.

Menu	Available options
SETUP	Start: Displays the Setup menu.
TV	<ul style="list-style-type: none"> Auto Ch. Scan: Displays Auto Channel Set menu. (See "General Settings" on page 14) Ch. Edit: Displays CH. Add/Del menu. (See "General Settings" on page 14) Timer Record: Displays Timer Record menu. (See "Recording Settings" on page 15)
Movie	<ul style="list-style-type: none"> DISC: <ul style="list-style-type: none"> - Displays TITLE LIST menu for recordable DVD (See "Title List and Chapter List menu overview" on page 23) - Displays Movie menu for DivX. (See "Movie List menu options" on page 17) - Plays a video DVD (See "Disc playback features" on page 12).

Menu	Available options
Photo (See "Photo List menu options" on page 19)	<ul style="list-style-type: none"> • DISC: Displays the Photo menu for a disc.
Music (See "Audio CD and Music menu options" on page 18)	<ul style="list-style-type: none"> • DISC: Displays the Music (or Audio CD) menu for a disc.
Easy Menu	<ul style="list-style-type: none"> • Dubbing: Displays the Dubbing menu. • Disc Manager: Displays the Disc Setup menu. • Rec. Mode: Displays the Record Mode setup menu. • DV Input: Changes to DV Input mode.

Using the Setup Menu

In this menu system there are several ways to customize the settings. Most menus consist of three levels to set up the options, but some require more levels for some settings.

To change settings using the Setup menu:

- 1 Press **HOME**. The *Home* menu opens.
- 2 Select **SETUP** and **Start**, then press **ENTER**. The *Setup* menu opens with the **General Settings** icon highlighted.
- 3 Press **▲ / ▼** to select the option you want, then press **▶** to move to the second level.
- 4 Press **▲ / ▼** to select the second option you want, then press **▶** to move to the third level.
- 5 Press **▲ / ▼** to select the setting you want, then press **ENTER** to confirm your selection. Some items require additional steps.
- 6 Press **↶ RETURN** or **HOME** to exit the Setup menu.

Note



Press **◀** to go back to the previous level.

Menu	Available settings
General Settings	<p>Tuning Band—You can select TV or CATV.</p> <p>Auto Channel Set—Press Start to begin auto channel selection.</p> <p>CH. Add/Del—You can manually add or erase channels from memory.</p> <p>Clock Set—You can manually or automatically (using XDS) set the clock.</p> <p>TV Aspect—You can select from 4:3 Letter box, 4:3 Pan scan, or 16:9 Wide.</p> <p>Progressive Scan—You can turn on progressive scan video, which provides the highest quality pictures with less flickering.</p> <p>If you are using the Component Video Out/ Progressive Scan jacks, but are connecting the recorder to a standard (analog) television, set Progressive Scan to OFF.</p> <p>If you are using the Component Video Out/ Progressive Scan jacks for connection to a TV or monitor that is compatible with a progressive scan signal, set Progressive Scan to ON.</p> <p>Caution: Once the setting for progressive scan output is entered, an image will only be visible on a progressive scan compatible TV or monitor. If you set progressive scan to ON by mistake, you must reset the recorder. To do this, remove the disc, then press STOP () and hold it for five seconds before releasing it. The video output will be restored to the standard setting, and a picture will once again be visible on a conventional analog TV or monitor.</p> <p>Power Save Mode—You can set Power Save Mode to ON to enable an economic power save mode.</p> <p>Factory Set—You can reset your recorder to original factory settings.</p>
Language Settings	<p>Display Menu—You can select a language for the setup menu and information display.</p> <p>Disc Menu—You can select a language for the DVD menu.</p> <p>Disc Audio—You can select a language for the DVD audio.</p> <p>Disc Subtitle—You can select a language for the DVD subtitle.</p>
Audio Settings	<p>Dolby Digital/DTS/MPEG—You can select Bitstream (if you connect to equipment with Dolby Digital, DTS, or MPEG decoder), or PCM (to automatically downmix to two-channel PCM audio).</p> <p>Sampling Freq.—You can select 96 kHz or 48 kHz (if your receiver or amplifier is not capable of decoding 96 kHz signals).</p> <p>DRC (Dynamic Range Control)—You can set the DRC to On if you want to listen to a movie at a lower volume, without losing clarity.</p> <p>Vocal—You can set the Vocal to ON when a multi-channel karaoke DVD is playing. This mixes the karaoke channels on the disc into normal stereo sound.</p>

Menu	Available settings
Lock Settings	<p>Rating—You can select the rating restrictions for your DVD player. Ratings are 1–8 (1 is the most restrictive). When you select this option, you must enter a password.</p> <p>Set Password—You can enter or change your password.</p> <p>Note: If you forget your password, you can clear the password by going to the <i>Setup</i> menu, selecting Start, then pressing ENTER. Input the six-digit number (210449), select OK when the message appears, then press ENTER. The password is cleared.</p> <p>Area Code—You can enter the area code whose standards were used to rate the DVD (see “Area code list” on page 30).</p>
Recording Settings	<p>Disc Record Mode—You can set the picture quality for recording a DVD. (XP=excellent, SP=standard, LP= low, EP=extended.)</p> <p>DV Record Audio—You can set this to choose which of two digital camcorder soundtracks to use. Audio 1 (to use the sound that was recorded when a recording was made), or Audio 2 (to use the overdubbed sound).</p> <p>Auto Chapter—You can set the auto chapter markings (made during recording) to 5 minute intervals, 10 minute intervals, or None.</p>
Disc Settings	<p>Initialize—Formats a DVD for recording. For DVD-RWs, you can choose VR Mode or Video Mode. For DVD+RWs you can choose OK.</p> <p>Caution: If you change the format of a DVD, the disc is erased.</p> <p>Finalize—Fixes the recordings in place so the DVD can be played on a regular DVD player or a computer with a suitable DVD-ROM drive.</p> <p>Caution: If you finalize a DVD-R or DVD+R, you cannot edit or record anything else on the disc.</p> <p>Disc Label—You can enter a name for the DVD. See “Naming a title” on page 26 for information on using the Keyboard menu.</p> <p>Disc Protect—You can protect recordings, depending on the type of DVD you are using. For DVD+RWs, it prevents editing, erasing, overwriting, or regular recording. For DVD+Rs or DVD-RWs (VR mode), it prevents editing, erasing, and regular recording. It is not compatible with DVD-RWs in Video mode or DVD-Rs. To unlock a DVD, select OFF.</p> <p>AutoPlay—Turning this ON will bypass the Disc menu and trailers and start playing the movie automatically.</p> <p>About DivX®—Provides you with a registration code that lets you rent and purchase videos using the DivX VOD service. For more information, visit www.divx.com/vod.</p> <p>Note: The videos downloaded from DivX VOD can only be played back on your recorder.</p>

The on-screen display

Some DVDs require specific operation or allow only limited operation during playback. When this occurs, is displayed, action prohibited or not available.

Displaying information while watching TV

While watching TV, press **DISPLAY** to display or remove the information displayed on-screen.

In the example a DVD-RW in VR mode is inserted.

Disc name and format Record mode, free space, and elapsed time Channel number and audio input



Audio output Date and time Operational mode of recorder

Displaying disc information on screen

You can display various information about the disc loaded on screen. Some items can be changed using the menu.

To display disc information on screen:

- 1 Press **DISPLAY** once to show current status.
Example: DVD-RW in VR mode
- 2 Press **DISPLAY** again to show playback information.
The items displayed differ depending on the disc type or playing status.
- 3 Select an item by pressing **▲ / ▼** and change or select the setting by pressing **◀ / ▶**.

For details about each item, see “Disc playback features” on page 12.

- **Title**—Current title (or track) number/total number of titles (or tracks)
- **Chapter**—Current chapter number/total number of chapters
- **Time**—Elapsed playing time
- **Audio**—Selected audio language (DVD VIDEO only) or audio channel
- **Subtitle**—Selected subtitle
- **Angle**—Selected angle/total number of angles
- **Sound**—Selected sound mode

Note



If no button is pressed for 10 seconds, the on-screen display disappears.

Changing the TV audio channel

Some TV programs are broadcast with both a main and a Secondary Audio Program (SAP). You can change the TV audio.

To change the TV audio:

- Press **AUDIO** repeatedly to change between the available TV audio options.
 - **STEREO+SAP Audio Signal**
Stereo – SAP – Mono – Stereo
 - **STEREO Audio Signal**
Stereo – L – R – Mono – Stereo
 - **SAP Audio Signal**
Mono – SAP – Mono
 - **MONO Audio Signal**
Mono

The current audio channel is displayed on-screen.

- If SAP is selected, but there is no SAP channel being broadcast, you still hear the main audio (Mono or Stereo) channel.
- If the sound is poor quality when set to Stereo, you can often improve it by changing to Mono.

Special playback options

If a menu screen is displayed

In some cases, the disc menu might appear. Press the ◀ / ▶ ▲ / ▼ buttons to select the title/chapter you want to view, then press **ENTER** to start. Press **TITLE** or **DISC MENU/LIST** to return to the menu screen.

Moving to another Title **DVD ALL** **DivX**

When a disc has more than one title, you can move to another title as follows.

To move to another title:

- 1 Press **DISPLAY** twice during playback then press ▲ / ▼ to select the title icon.
- 2 Press the appropriate numbered button (0-9) or ◀ / ▶ to select a title number.

Time search **DVD ALL** **DivX**

To start playing at a selected time on the disc:

- 1 Press **DISPLAY** twice during playback. The time search box shows the elapsed playing time.
- 2 Press ▲ / ▼ to select the time clock icon. The time input box [-:--:--] appears.
- 3 Input the required start time in hours, minutes, and seconds from left to right. If you enter the wrong numbers, press ◀ / ▶ to move cursor to the wrong number. Then enter the correct number.
- 4 Press **ENTER** to confirm. Playback starts from the selected time.

Marker search



To enter a marker:

- 1 Press **MARKER** at the desired point on the disc. The Marker icon briefly appears on the TV screen.
- 2 Repeat to enter up to six markers.

To recall or clear a marked scene:

- 1 During disc playback, press **SEARCH**. The marker search menu appears on the screen.
- 2 Press ◀ / ▶ ▲ / ▼ to select a marked scene that you want to recall or clear.
- 3 Press **ENTER**. Playback starts from the marked scene.
 - OR -
 - Press **CLEAR** and press ◀ / ▶ to select **OK**, then press **ENTER** to delete marked scene from the list.
- 4 To remove the Marker Search menu, press **RETURN** (↵).

Camera angle **DVD**

If the disc contains scenes recorded at different camera angles, you can change to a different camera angle during playback.

To change the camera angle:

- 1 Press **DISPLAY**, then select the Camera Angle icon during playback.
- 2 Press ◀ / ▶ to select the angle you want. Note that the number of the current angle appears on the display.

Tip

The Camera Angle icon is displayed on the TV screen when alternate angles are available.

3D surround sound **DVD ALL** **DivX**

Your recorder can produce a 3D Surround sound effect, which simulates multi-channel audio playback from two conventional stereo speakers, instead of the five or more speakers normally required to listen to multichannel audio from a home theater system.

To turn on 3D surround sound:

- 1 Press **DISPLAY** twice, then press ▲ / ▼ to select the sound icon.
- 2 Press ◀ / ▶ to select **3D SUR**.
- 3 To turn off the 3D Surround effect, select **NORMAL**.

Last scene memory **DVD**

Your recorder memorizes last scene from the last disc that is viewed. The last scene remains in memory even if you remove the disc from the recorder or switch off the recorder. If you load a disc that has the scene memorized, the scene is automatically recalled.

Note



- Settings are stored in memory for use at any time.
- Your recorder does not memorize settings of a disc if you switch off the recorder before you play it.
- The Last Scene Memory function for a previous DVD title is erased once a different DVD title is played.

Playing a DivX movie file

Your recorder can play DivX files. Before playing DivX files, read "About DivX movie files" on page 17.

To play a DivX movie file:

- 1 Press **HOME**. The *Home* menu opens.
- 2 Select **Movie, DISC**, then press **ENTER**.
- 3 Press **▲ / ▼** to select a folder, then press **ENTER** twice. A list of files in the folder appears.
- 4 Press **▲ / ▼** to select a file, then press **PLAY (▶)**. Playback starts.
You can use variable playback functions. Refer to "Special playback options" on page 16.
- 5 Press **STOP (■)** to stop the playback. The *Movie* menu opens.

Displaying DivX subtitles

To correctly display DivX subtitles:

- 1 Press **HOME**. The *Home* menu opens.
- 2 Select **SETUP, Setup Start**, then press **ENTER**.
- 3 Press **◀ / ▶ ▲ / ▼** to select **LANGUAGE, Disc Subtitle**, then select the language for the DivX subtitle.
Refer to "Disc Settings" on page 15.

Movie List menu options

To select movie menu options:

- 1 Press **▲ / ▼** to select a folder or file on the *Movie List* menu then press **ENTER**. The *Movie List* menu options appear.
- 2 Press **▲ / ▼** to select an option, then press **ENTER**.
 - **Play**—Start the playback of the selected title.
 - **Open**—Opens the folder and a list of files in the folder appears.

About DivX movie files

Available resolution size

Under 720 x 576 (W x H) pixel.

Playable DivX file

.AVI, .DIVX

Playable DivX subtitle

.SMI, .SRT (SubRip only), .SUB (Micro DVD format only), DivX subtitles, except those listed here are not displayed on the TV screen.

Playable Codec format

"DIV3", "DIV4", "MP43", "DIVX", "XVID", "DX50", "DXSB".

Playable Audio format

"AC3", "PCM", "MP2", "MP3", "WMA".

- Sampling frequency: within 8 - 48 kHz (MP3), within 32 - 48kHz (WMA)
- Bit rate: within 8 - 320kbps (MP3), 32 - 192kbps (WMA)

CD-R Format

ISO 9660 and JOLIET

DVD±R/RW Format

ISO 9660 (UDF Bridge format)

Maximum Files/Disc

Less than 1999 (total number of files and folders)

Note



- The file name of the DivX subtitle is limited to characters.
- If there is impossible code to express in the DivX file, it may be displayed as an underline () mark on the display.
- If the number of the screen frame is over 29.97 frames per second, the recorder may not operate normally.
- If the video and audio structure of recorded file is not interleaved, you are returned to the menu screen.
- If the file is recorded with GMC*, the recorder supports only 1-point of the record level.

*GMC is the acronym for Global Motion Compensation. It is an encoding tool specified in MPEG4 standard. Some MPEG4 encoders, like DivX or Xvid, have this option.

There are different levels of GMC encoding, usually called 1-point, 2-point, or 3-point GMC.

Playing an audio CD or MP3/WMA files

Your recorder can play audio CDs and MP3/WMA files. Before playing MP3/WMA files, read the following MP3/WMA audio file requirement.

MP3/WMA audio file requirement

File extensions

.MP3, .WMA.

Sampling frequency

within 8 - 48 kHz (MP3), within 32 - 48 kHz (WMA)

Bit rate (within)

8 - 320 kbps (MP3), 32 - 192 kbps (WMA)

CD-R Format

ISO 9660 and JOLIET

DVD±R/RW Format

ISO 9660 (UDF Bridge format)

Maximum Files/Disc

Less than 1999 (total number of files and folders)

To play an audio CD or MP3/WMA files:

- 1 Press **HOME**. The *Home* menu opens.
- 2 Select **Music, DISC**, then press **ENTER**. The *Audio CD* or *Music List* menu opens.
- 3 Press **▲ / ▼** to select a track or file, then press **PLAY (▶)**. Playback starts.
You can use variable playback functions as described in "Special playback options" on page 16.
- 4 To stop playback at any time, press **STOP (■)**.

Tip

- Press **DISPLAY** to view ID3-Tag information for the MP3 file. If ID3-Tag information is not present, "MP3 ID3 tag: None" will appear. If you select a folder, the number of subfolders and number of MP3/WMA files in the folder are displayed. Press **DISPLAY** again to close the information screen.
- On the Music menu, you can display the folders on the disc. Press **◀ / ▶** **▲ / ▼** to select the **Folder** icon on the Music menu, then press **ENTER** twice.
- On CDs or DVDs with mixed content (audio tracks, MP3/WMA files, DivX files, or JPEG files), you can select among the Music menu, Movie menu, and Photo menu by pressing **TITLE** repeatedly.
- If you are in a File list and want to return to the Folder list, use the **▲ / ▼** to highlight, then press **ENTER** to return to the previous menu screen.

Audio CD and Music menu options

To select audio CD and Music List menu options:

- 1 Press **▲ / ▼** to select a track, file, or folder on the *Audio CD* or *Music List* menu, then press **ENTER**.
- 2 Press **▲ / ▼** to select an option, then press **ENTER**.
 - **Play**—Start playback of the selected track or file.
 - **Open**—Opens the folder and a list of files in the folder appears.
 - **Random**—Start or stop random playback.

Random

To select random playback:

- 1 Press **▲ / ▼** to select a file, then press **ENTER**. The menu options appear.
- 2 Press **▲ / ▼** to select **Random**, then press **ENTER**.
The recorder automatically begins random playback and **RANDOM** appears on the menu screen.
- 3 To return to normal playback, select **Random** again. then press **ENTER**.

Note



By pressing **SKIP** (**⏮** / **⏭**) during random playback, the recorder selects another track and resumes random playback

Viewing JPEG files

Your recorder can view JPEG files. Before viewing JPEG files, read the Photo file requirements below:

Photo file requirements

File extensions—JPE, .JPEG

Photo size—Less than 4 MB recommended

CD-R Format—ISO 9660 and JOLIET

DVD±R/RW Format—ISO 9660 (UDF Bridge format)

Maximum Files/Disc—Less than 1999 (total number of files and folders)

Notes on JPEG files

Progressive and lossless compression JPEG image files are not supported.

To view JPEG files:

- 1 Press **HOME**. The *Home* menu opens.
- 2 Select **Photo**, **DISC**, then press **ENTER**.
- 3 Press **◀ / ▶** **▲ / ▼** to select a file or folder, then press **ENTER**.
If you select a folder, repeat this step to select a file.
- 4 Press **▲ / ▼** to select an option (such as rotate, previous, or next), then press **ENTER**.
- 5 Press **▲ / ▼** to select **Full Screen**, then press **ENTER**. The selected image is displayed in full screen.
- 6 To stop viewing at any time, press **STOP** (**■**).

Note



- If the **?** icon appears in the Photo List menu, it means you cannot view those JPEG files.
- You can view a TV channel or video input source by pressing **RETURN** (**↵**). If you want to return to the Photo menu, press **DISC MENU/LIST**.
- If you are in a File list and want to return to the Folder list, press **▲ / ▼** to highlight **■**, then press **ENTER** to return to the previous menu screen.
- On CDs or DVDs with mixed content (audio tracks, MP3/WMA files, DivX files or JPEG files), you can choose between the Music menu, Movie menu, and Photo menu by pressing **TITLE** repeatedly.

Photo List menu options

To select the photo menu options:

- 1 Press **◀/▶ ▲/▼** to select a file, then press **ENTER**. The menu options appear.
- 2 Press **▲/▼** to select an option, then press **ENTER** to confirm your selection.
 - **Open**—Opens the folder, and a list of files in the folder appears.
 - **Full Screen**—Shows the selected file as full screen.
 - **Slide Show**—Opens the Slide Show menu.

Still picture

Press **PAUSE/STEP** (**||**) while showing a picture to pause the slide show.

Skip Images

While viewing a picture, press **SKIP** (**◀◀** or **▶▶**) once to return to the previous file or advance to the next file.

Rotate Images

Press **▲/▼** while viewing a picture to flip the picture clockwise or counterclockwise.

Viewing a slide show

To view a slide show:

- 1 Select the **Slide Show** option on the *Photo* menu, then press **ENTER**.
- 2 Press **◀/▶ ▲/▼** to set the options.

Object:

 - Selected Views shows only selected files.
 - All Views shows all files.

Speed:

 - Sets the slide show speed to **Normal**, **Slow**, or **Fast**.
- 3 Select **Start**, then press **ENTER** to start the slide show.
- 4 Press **STOP** (**■**) to stop the slide show and return to the *Photo* menu.

Tip

- Press **PAUSE** (**||**) to pause the slide show.
- Press **CLEAR** to select all files, or cancel all marked files.
- To select multiple files, press **MARKER**. A check mark appears on the file. Press **MARKER** again to cancel the marked file. Repeat to mark additional files.

Making recordings

Note



- Your recorder cannot record CD-R or CD-RW discs.
- Fingerprints and small scratches on a disc can affect playback or recording performance. Take proper care of your discs.
- The company does not hold any responsibility to compensate anyone for material which should have been recorded, and any losses or damages (for example, losses of business profit, or business intermission) that may arise from any malfunction of your recorder (that is, not recording or editing as intended).

Disc types and recording formats, modes, and settings

Your recorder can play many different kinds of DVDs, including pre-recorded DVD-Video discs, DVD-RW, DVD-R, DVD+RW, and DVD+Rs. The disc format for DVD-R, DVD+R, DVD+RWs is always "Video format"—the same as pre-recorded DVD-Video discs. This means that once finalized, you can play a DVD-R, DVD+R, or DVD+RW in a regular DVD player.

The DVD-RW disc format is Video Recording (VR) format or Video format. You can change the recording format, if required. (Reinitializing the disc will erase the contents of the disc.)

The recording mode is closely related to the disc format. If the disc format is Video Recording, then the recording mode is VR mode. If the disc format is Video format, then the recording mode is Video mode (except for DVD-Video, which is not recordable, and so does not have a recording mode). These can be changed as required for each recording and determine the picture quality and how much space the recording will take up on the disc.

General information for recording

- The recording times shown are not exact because the recorder uses variable bit-rate video compression. This means that the exact recording time will depend on the material being recorded.
- When recording a TV broadcast, if the reception is poor or the picture contains interference, the recording times may be shorter.
- If you record still pictures or audio only, the recording time may be longer.
- The displayed times for recording and time remaining may not always add up to exactly the length of the disc.
- The recording time available may decrease if you heavily edit a disc.
- If using a DVD-RW disc, make sure that you change the recording format (Video mode or VR mode) before you record anything on the disc. See "Disc Settings" on page 15 (Initialize) for how to do this.
- When using a DVD-R or DVD+R disc, you can keep recording until the disc is full, or until you finalize the disc. Before you start a recording session, check the amount of recording time left on the disc.

- When using a DVD-RW disc in Video mode, recording time available will only increase if you erase the last title recorded on the disc.
- The **Delete Title** option in the Title List (Original) menu only hides the title, it does not actually erase the title from the disc and increase the recording time available (except for the last recorded title on a DVD-RW disc in Video mode).
- Overwrite recording is available using DVD+RWs.
- When using a DVD+R/RW, the recorder will execute the Menu-making operation to update the new title and editing when you remove the disc from the recorder.

Recording time and picture quality

There are four preset recording quality modes:

- **XP** – Highest quality setting, gives about 1 hour 20 minutes of recording time on a DVD (4.7GB).
- **SP** – Default quality, sufficient for most applications, gives about 2 hours of recording time on a DVD (4.7GB).
- **LP** – Slightly lower video quality, gives about 4 hour of recording time on a DVD disc (4.7GB).
- **EP** – Lowest video quality, gives about 6 hour of recording time on a DVD (4.7GB). You may see a fragmented picture when playing back in EP mode.

Restrictions on video recording

- You cannot record copy-protected video using your recorder. Copy-protected video includes video DVDs and some satellite broadcasts. If copy-protected material is encountered during a recording, the recording pauses or stops automatically and an error message is displayed on-screen.
- Video that is 'copy-once only' can only be recorded using a DVD-RW disc in VR mode with CPRM (see below).

CPRM copy protection

CPRM is a copy protection system (with scramble system) only allowing the recording of 'copy once' broadcast programs. CPRM stands for Content Protection for Recordable Media.

Your recorder is CPRM compatible, which means that you can record copy-once broadcast programs, but you cannot then make a copy of those recordings. CPRM recordings can only be made on DVD-RWs formatted in VR mode and CPRM recordings can only be played on players that are specifically compatible with CPRM.

Copying copyrighted material

- You should only use recording equipment for lawful copying. Make sure that you follow legal guidelines in your area. Copying of copyrighted material, such as films or music, is unlawful unless permitted by a legal exception or consented to by the rights owner.
- This product incorporates copyright protection technology that is protected by method claims of certain U.S. patents and other intellectual property rights owned by Macrovision Corporation and other rights owners. Use of this copyright protection

technology must be authorized by Macrovision Corporation, and is intended for home and other limited viewing uses only, unless otherwise authorized by Macrovision corporation. Reverse engineering or disassembly is prohibited.

Recording from a TV

Follow these instructions to record a TV program. Recording starts immediately and continues until the disc is full or you stop the recording.

To record from a TV:

- 1 Turn on the recorder, then load a recordable disc. Also make sure that the TV signal input is set to your recorder.
- 2 Set the recording mode, as necessary, by pressing **REC MODE** repeatedly. Options include XP, SP, LP or EP.
- 3 Select the TV channel to record.
- 4 Press **AUDIO** to select the audio channel to record. The table shows what will be recorded on the different settings for different types of broadcast. The last column (Monitor Audio) shows what you will hear as it is recording.

TV broadcast	Selected audio	Broadcast audio		Monitor audio
		L Ch	R Ch	
Mono	Mono	Mono	Mono	Mono
	Stereo	L	R	Stereo
	Left	L	L	Left
	Right	R	R	Right
Mono+SAP	Mono	Mono	Mono	Mono
	SAP	SAP	SAP	SAP
	Stereo	L	R	Stereo
	SAP	SAP	SAP	SAP
Stereo+SAP	Stereo	L	R	Stereo
	SAP	SAP	SAP	SAP
	Mono	Mono	Mono	Mono

If you set the audio channel to SAP, but there is no SAP channel being broadcast, the main audio (mono or stereo) will be recorded.

- 5 Press **REC** once to start recording. The **REC** indicator lights in the display window.
- 6 Press **STOP** to stop recording.

Note



- The maximum number of DVD titles you can record is:
DVD-R/RW-99
DVD+R/RW-49
- If the recorder is turned off during DVD recording, the recording will not be saved.

Viewing and recording a CATV channel

To view or record a CATV channel:

- 1 Tune the TV to the recorder output channel (CH 3 or 4).
- 2 Set the recorder channel selector to the cable output channel. (Example: CH3)
- 3 Select a channel using the cable converter.

Note



With this connection, you cannot record one program while viewing another.
If you are using a cable box to tune channels, it is not necessary to do Auto Channel Set.

Instant timer recording

Instant Timer Recording lets you make a recording easily of a preset length without using the program timer.

To make an instant timer recording:

- 1 Follow Steps 1-4 in "Recording from a TV" on page 20.
- 2 Press **REC** repeatedly to select the recording time length. Recording starts after the first press. Each subsequent press increases the recording time by 10 minutes.

Checking the recording time

To check the recording time:

- Press **REC** or **DISPLAY** once to check the total recording time and the time left for the recording.

Extending the recording time

To extend the recording time:

- The recording time can be extended anytime by pressing **REC**.
Each subsequent press increases the recording time by 10 minutes.

Pausing the recording

To pause the recording:

- 1 Press **PAUSE/STEP** () to pause the recording.
- 2 When you want to continue recording, press **PAUSE/STEP** () or **REC**.

Note



- If you press **PAUSE/STEP** () during the instant timer recording, the recording will be canceled.
- Your recorder will automatically power off when the instant timer recording ends.

Timer recording



The timer recording function lets you record up to 16 programs within a period of one month.

To use timer recording:

- 1 Press **HOME**. The *Home* menu opens.
- 2 Select **TV**, **Timer Record**, then press **ENTER**.

- 3 Select **NEW**, then press **ENTER**. The *Timer Record* menu opens.



- 4 Enter the necessary information for your timer recording(s). Press **◀/▶** (left/right) to move the cursor left or right, and press **▲/▼** (up/down) to change the setting at the current cursor position.
 - **Ch.** – Choose a channel (2-69 or 1-125 for antenna or cable channels respectively, excluding skipped channels), or one of the external inputs from which to record (AV1 or AV2).
 - **Date** – Choose a date up to 1 month in advance, or select a daily or weekly program.
 - **Start Time** – Set the recording start time.
 - **End Time** – Set the recording end time.
 - **Mode** – Choose a record mode.
DVD: EP, LP, SP, XP, or AT (Auto)
AT(Auto) mode determines how much time is available on the disc and switches record mode, if necessary, to complete recording the program.
- 5 Press **RETURN** () to exit the *Timer Record* menu.
- 6 Press **ENTER** to save the record settings.
- 7 Press **RETURN** () to exit the *Timer Record List*.

Note



- You must insert a recordable disc.
- The Timer indicator lights on the front panel display.
- The recorder will record the audio according to the current TV tuner setting (Stereo, Mono or SAP). Press the **AUDIO** button to set the audio before switching the recorder to Standby mode.
- The recorder will automatically power off when the Timer Recording ends.
- There is a short delay when a timer recording finishes to confirm the recorded program. If two timer recordings are set to record sequentially (one right after the other), the very beginning of the later program may not be recorded.
- You must press **STOP** () to stop the timer recording.

Checking timer recording details

Programming can be checked whenever the recorder is turned on.

To check timer recording details:

- 1 Press **HOME**. The *Home* menu opens.
- 2 Select **TV, Timer Record**, then press **ENTER**.
- 3 Press **▲ / ▼** to select a program.
- 4 Press **ENTER** to edit the selected program. The *Timer Record* menu opens.

Canceling a timer recording

You can clear a timer setting anytime before the recording actually starts.

To cancel a timer recording:

- Press **▲ / ▼** to select a program you want to erase on the Timer recorder List, then press **CLEAR** and select **OK**, then press **ENTER**.

Timer recording troubleshooting

Even though the timer is set, the recorder will not record when:

- There is no disc loaded.
- A non-recordable disc is loaded.
- Disc Protect is set to **ON** in the *Disc* menu (see "Disc Settings" on page 15).
- There are already 99 titles (DVD-RW, DVD-R), 49 titles (DVD+RW, DVD+R) recorded on the disc.

You cannot set up a timer program when:

- A recording is already underway.
- The time you're trying to set has already passed.
- There are already 16 timer programs set.

If two or more timer programs overlap:

- The earlier program takes priority.
- When the earlier program finishes, the later program starts.
- If two programs are set to start at exactly the same time, the program entered first takes priority.

If the disc is damaged, the recording may not complete successfully. In this case even though the Check field shows "Rec. OK," it may not be.

Recording one TV program while watching another

To record one TV program while watching another:

- 1 Press **TV/DVD** to select the TV mode during recording. The TV indicator appears.
- 2 Using the TV, select the channel to be viewed.

Recording from external components

You can record from an external component, such as a camcorder or VCR, connected to any of the recorder's external inputs.

To record from an external component:

- 1 Make sure that the component you want to record from is connected correctly to the recorder.
- 2 Press **INPUT** repeatedly to select the external input to record from.
 - **AV1**—Audio/Video Input on the back panel.
 - **AV2**—Audio/Video Input on the front panel.
 - **DV**—DV Input on the front panel.
- 3 Load a recordable disc.
- 4 Set a recording mode as necessary by pressing **REC MODE** repeatedly. Options include XP, SP, LP or EP.
- 5 Press **● REC** once to start recording. The **REC** indicator lights in the display window.
- 6 Press **STOP (■)** to stop recording.

Note



- Make sure that the Audio In settings DV Record Audio are set as you want them. See "Audio Settings" on page 14.
- If your source is copy-protected using CopyGuard, you will not be able to record it using your recorder. See "Copying copyrighted material" on page 20 for more details.
- Recording continues until you press **STOP (■)** or the disc is full.
- To record for a fixed length of time, see "Instant timer recording" on page 21.

Recording from DV Input

Before DV dubbing

You can connect a DV-equipped camcorder to your recorder using a single DV cable for input and output of audio, video, data, and control signals.

- Your recorder is only compatible with DV-format (DVC-SD, DV25) camcorders. Digital satellite tuners and Digital VHS video recorders are not compatible.
- You cannot connect more than one DV camcorder at a time to your recorder.
- You cannot control your recorder from external equipment connected through the DV IN jack (including two recorders).
- You may not be able to control the connected camcorder through the DV IN jack.
- Digital camcorders can usually record audio as stereo 16-bit/48 kHz, or twin stereo tracks of 12-bit/32 kHz. Your recorder can only record one stereo audio track. Set the DV Record Audio option to **Audio 1** or **Audio 2** as required (see "Recording from DV Input" on page 22).
- Audio input to the DV IN jack should be 32 or 48 kHz (not 44.1 kHz).
- Picture disturbance on the recording may occur if the source component pauses playback or plays an unrecorded section of tape, or if the power fails in the source component, or the DV cable becomes disconnected.

Recording from a digital camcorder

You can record from a digital camcorder connected to the DV IN jack on the front panel of your recorder. Using the recorder's remote, you can control both the camcorder and your recorder.

Before recording, make sure that the audio input for the DV IN jack is set up (see "Recording from DV Input" on page 22).



Tip

- The source signal must be DVC-SD format.
- Some camcorders cannot be controlled using your recorder's remote.
- If you connect a second recorder using a DV cable, you cannot control the second DVD from this one.
- You cannot control the recorder remotely from a component connected to the DV IN jack.
- You cannot record date and time information from a DV cassette.

To record from a digital camcorder:

- 1 Make sure your digital camcorder is connected to the front panel DV IN jack. See "Recording from DV Input" on page 22.
- 2 Make sure that the DV audio input is set correctly. You can choose between **Audio 1** (original audio) and **Audio 2** (overdubbed audio).
 - DV Input is set from the DV Record Audio in sub-menu of the Setup menu. See "Recording from DV Input" on page 22 for more information.
- 3 Press **INPUT** repeatedly to select the DV input.
- 4 Find the place on the camcorder that you want the recording to start from.

For best results, pause playback at the point you want to start recording from.

 - Depending on your camcorder, you can use your recorder's remote to control the camcorder using **STOP**, **PLAY**, **BACKWARD**, **FORWARD** and **PAUSE**.
- 5 Press **REC** once to start recording.
 - Recording is automatically stopped if the recorder detects no signal.
 - You can pause or stop the recording by pressing **PAUSE/STEP** () or **STOP** (). You cannot control the camcorder from this remote control during recording.
 - In Video mode, the final frame of the recording may remain displayed on screen for a while after recording stops.

Troubleshooting

If you cannot get a picture or audio through the DV IN jack, check the bullet points:

- Make sure that the DV cable is correctly connected.
- Try switching off the connected equipment then switching it back on.
- Try switching the audio input.

Note



Depending on the connected camcorder, you may not be able to control it using the remote control supplied with your recorder.



Editing recordings

Title List and Chapter List menu overview

Using the Title List menu you can edit video content. The editing features available in the Title List menu depend on whether you are editing video on DVD, and whether you are editing original content or a playlist.

There are two ways to edit VR mode DVD-RWs. You can directly edit the original content of the disc, or you can create and edit a playlist. The playlist does not actually change any of the content on the disc, but just controls how the content is played back.

To use the Title List menu:

- 1 If the DVD is playing, press **STOP** ().
- 2 Press **DISC MENU/LIST** to open the *TITLE LIST* menu. Playback should be stopped when you do this.
 - When selecting titles, press the **▲ / ▼** buttons to display the previous/next page if there are more than six titles.
 - If you are editing a VR mode disc, press **DISC MENU/LIST** to switch between *Original* and *Playlist* menus.
 - On the left side of the screen are the menu options. The main part of the screen shows thumbnails of the titles (or chapters) on the DVD. You can change these thumbnails by pressing the **THUMBNAIL** button. (see "Changing title thumbnails" on page 25.)
 - Press **DISPLAY** to display the information about the selected title on the Title List menu.
 - After selecting a title or chapter on the Title List or Chapter List menu, press **ENTER**. The menu options are on the left side of the menu. Press the **▲ / ▼** buttons to select an option, then press **ENTER** to confirm your selection.
- 3 To exit the *TITLE LIST* menu, press **RETURN** () repeatedly.

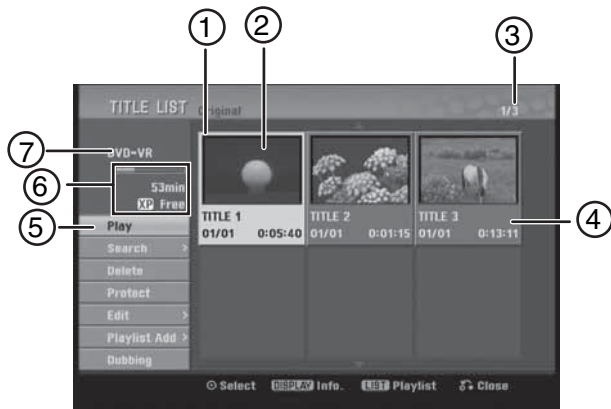

Item	Description	Function
6	Selected title	Shows the selected title number and total number of titles
7	Title information	Shows the title name, date recorded, and recording length

VR Mode: Original and playlist editing

Titles, chapters, and parts

Titles in the disc's original content contain one or more chapters. When you insert a disc's title into the playlist, all the chapters within that title also appear. In other words, chapters in the playlist behave exactly as chapters on a DVD-Video disc do. Parts are sections of original or playlist titles. From the Original and Playlist menu you can add or delete parts. Adding a chapter or title to the playlist creates a new title made up of a section (such as a chapter) of an original title. Deleting a part removes part of a title from the Original or Playlist menu.

Note



- When editing using the Delete, Add, and Move functions, the start and end frames may not be exactly as set in the start and end point display.
- During playlist playback, you may notice a momentary pause between edits. This is not a malfunction.

Editing a DVD is not like editing a video tape

When you edit a video tape you need one video deck to play the original tape and another to record the edits. With DVD, you edit by making a "Playlist" of what to play and when to play it. On playback, the recorder plays the disc according to the playlist.

Original and Playlist **-RW_{VR}**

Throughout this manual, you will see the words *Original* and *Playlist*, which refer to the actual content and edited versions of a DVD.

- **Original**—content refers to what is actually recorded on the disc.
- **Playlist**—content refers to the edited version of the disc, which is how the original content is to be played.

Adding chapter markers



You can create chapters within a title by inserting chapter marks at the points you want.

Note



Chapter markers are automatically inserted at regular intervals. You can change this interval from the Initial Setup menu (see "Using the Setup Menu" on page 14).

During recording or playing back, at the point you want to start a new chapter, press **CHP**. **ADD**. A chapter marker icon appears on the TV screen.

Item	Description	Function
1	Menu options	<p>To display menu option, select a title or chapter, then press ENTER. The options displayed differ depending on the disc type.</p> <ul style="list-style-type: none"> • Play—Start playback of the selected title or chapter. The hidden titles and chapters on a DVD+R/RW cannot be play back. • Search: <ul style="list-style-type: none"> - Chapter—Displays the Chapter List of the Title. - Time—Search for the starting time of the title. • Delete—Deletes the title or chapter. • Move—Moves chapter position on the Chapter List - Playlist menu. • Protect—Protects accidental recording, editing, or deleting of the title. • Edit—Edits or deletes a part of the title. <ul style="list-style-type: none"> - Title Name—Edits the title name. - Delete Part—Deletes part of the title name. - Divide—Divides a title into two. - Hide (Show)—Hides (or shows) the selected title or chapter. • Playlist Add—Adds the title or chapter to the playlist. • Title—Displays Title List of the chapter. • Combine—Combines two chapters into one. • Full Play—Starts playback of the selected title including the hidden chapters.
2	Current media	Type of DVD being edited
3	Recording information	Indicates the record mode, free space, and elapsed time progress bar
4	Currently selected title	The title that is currently selected is highlighted
5	Thumbnail	A thumbnail picture of the title

Changing title thumbnails



Each title displayed in the Title List menu is represented by a thumbnail picture taken from the start of that title or chapter.

If you prefer, select a different still picture from within a title.

- Press **THUMBNAIL** to make the currently displayed picture the one that appears in the Title List menu. The still picture that you choose appears in both the Original or Playlist menu.

Tip

You can also change the thumbnail picture of the title on the Chapter List menu. Select a chapter on the Chapter List menu, then press **THUMBNAIL**. The thumbnail picture of the title that includes the chapter is changed.

Making a new playlist **-RWVR**

Use this function to add an original title or chapter to the playlist. When you do this, the whole title is put into the playlist (you can delete bits that you do not need later - see "Deleting an original or playlist title or chapter" on page 25). The title appears in the playlist complete with the chapter markers that appear in the original. However, if you add more chapter markers to the original later, these are not automatically copied over into the playlist title.

To make a new playlist:

- 1 Choose a title or chapter on the *TITLE LIST Original* menu or *Chapter List-Original* menu to put into the playlist, then press **ENTER**. The menu options appear on the left side of the menu.
- 2 Press **▲ / ▼** to select **Playlist Add**, then press **▶**.
- 3 Select **New Playlist**, then press **ENTER**. The new title appears in the updated playlist. All chapters of the title are added to the playlist.

Adding additional Title or Chapters to the playlist

-RWVR

You can add an original title, or chapter to a playlist title.

To add additional titles or chapters to the playlist:

- 1 Choose a title or chapter on the *TITLE LIST Original* menu or *Chapter List-Original* menu to put into the playlist, then press **ENTER**. The menu options appear on the left side of the screen.
- 2 Press **▲ / ▼** to select **Playlist Add**, then press **▶**.
- 3 Choose a Title List-Playlist that is already saved to insert a title or chapter, then press **ENTER**.
- 4 Repeat steps 1-3 to add additional titles or chapters to the playlist. You can view the added chapters on the *Chapter List-Playlist* menu.
- 5 Press **RETURN** (↵) to exit or **DISC MENU/LIST** to go back to the *Title List-Original* menu.

Deleting an original or playlist title or chapter

When you erase a title or chapter from the *Playlist* menu, you only remove it from the playlist. The title or chapter remains in the original menu.

If you choose to delete a title or chapter from the original (title or chapter) menu, the title or chapter is actually deleted from the disc and the remaining time available for recording increases. Titles or chapters deleted from the original are also removed from the playlist.

Note



You cannot delete chapters that are less than 3 seconds long.

To delete a chapter or title:

- 1 Press **▲ / ▼ ◀ / ▶** to choose a chapter or title you want to delete on the *TITLE LIST* or *Chapter List* menu, then press **ENTER**. The menu options appear on the left side of the screen.
- 2 Select **Delete** from the options on the menu.
- 3 Press **ENTER** to confirm. A confirmation message appears.
- 4 Press **◀ / ▶** to select **OK**, then press **ENTER**. The selected chapter or title is deleted.

After pressing **ENTER** the updated menu opens.

- 5 Repeat steps 1 - 4 to delete additional chapters or titles from the menu.
- 6 Press **RETURN** (↵) repeatedly to exit the menu.

Note



- When recording a DVD+RW, the deleted title's name is changed to "Deleted Title."
- If more than two titles are repeatedly deleted, the titles are combined into one.
- When you are deleting a title or chapter, only when you delete the last one on the DVD+R/RW do you increase the remaining recording time.

Deleting a part **-RWVR**

To delete part of a title:

- 1 Press **▲ / ▼ ◀ / ▶** to choose a title you want to delete on the *Title List* menu, then press **ENTER**. The options appear on the left side of the menu.
- 2 Select the **Edit, Delete Part** option, then press **ENTER**. The *Edit* menu opens.
- 3 Start the playback and use **PAUSE, STEP, SEARCH**, and **SLOW-MOTION** to find the starting point.
- 4 Press **ENTER** at the starting point of the section you want to delete. The **End Point** icon is highlighted and the section to be deleted is indicated on the progress bar.
- 5 Use **PAUSE, STEP, SEARCH**, and **SLOW-MOTION** to find the ending point.

- 6 Press **ENTER** at the ending point of the section you want to delete.
To cancel the selected point, press **▲ / ▼** to select the **Cancel** icon, then press **ENTER**.
- 7 When you finish editing, select the **Done** icon, then press **ENTER**. A confirmation message appears.
- 8 Press **◀ / ▶** to select **OK**, then press **ENTER**. The selected part is deleted from the title and the *Title List* menu opens.

Note



You may not be able to delete parts that are less than 3 seconds long.

- 5 Press **RETURN** (↵) repeatedly to exit the menu.

Note



- Names can be as many as 32 characters long.
- For discs formatted on a different recorder, you will see only a limited character set.
- When recording on DVD-R, DVD+R, or DVD+RWs, the entered name is displayed on the DVD player only after finalization.

Time searching **-RWVR** **-RWVideo** **+RW** **-R** **+R**

You can select the start point of the title.

To select the starting point of the title:

- 1 Press **▲ / ▼** **◀ / ▶** to choose a title on the *TITLE LIST* menu, then press **ENTER**. The options appear on the left side of the menu.
- 2 Select **Search, Time**, then press **ENTER**. The *Time* menu opens.

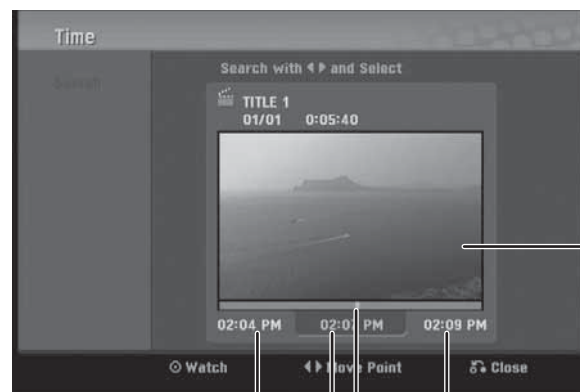

- 3 Press **◀ / ▶** to find the point at which you want to start. The point increases 1 minute per step.
If you press and hold **◀ / ▶**, the point increases 5 minutes per step.
- 4 Press **ENTER** to start at the selected point.

Moving a playlist chapter **-RWVR**

Use this function to re-arrange the playing order of playlist chapters on the *Chapter List-Playlist* menu (not available if there is only one chapter).

To move a playlist chapter:

- 1 Select a chapter on the *Chapter List-Playlist* menu, then press **ENTER**. The menu options appear on the left side of the menu.
- 2 Press **▲ / ▼** to select **Move** from Playlist options, then press **ENTER**.
- 3 Press **▲ / ▼** **◀ / ▶** to choose the place you want to move the chapter, then press **ENTER**. The updated menu opens.

Naming a title

You can name original and playlist titles independently.

To name a title:

- 1 Choose the title you want to name from the *Title List* menu, then press **ENTER**. The menu options appear on the left side of the menu.
- 2 Press **▲ / ▼** to select **Edit, Title Name**, then press **ENTER**. The *Keyboard* menu opens.
- 3 Enter a name for the title. Press **▲ / ▼** **◀ / ▶** to select a character, then press **ENTER** to confirm your selection.
 - **Menu/List**—Selects a language for the keyboard menu.
 - **Space**—Inserts a space at the cursor position.
 - **Delete**—Deletes the character to the left of the cursor position.
 - **◀ / ▶**—Moves the cursor left or right.
 - **OK**—Confirms the name you have entered.
 - **Cancel**—Deletes all characters and exits the *Keyboard* menu.

Use these remote control buttons to enter a name:

- **PLAY** (▶) —Inserts a space at the cursor position.
 - **PAUSE/STEP** (||) —Deletes the character to the right of the cursor position.
 - **SKIP** (◀◀▶▶) —Moves the cursor left or right.
 - **STOP** (■), **CLEAR** —Deletes the character to the left of the cursor position.
 - **0-9** —Enters the character corresponding to the selected column.
 - **DISC MENU/LIST, DISPLAY** —Switches the keyboard type.
- 4 Select **OK**, then press **ENTER** to confirm the name and return to the previous menu screen.

Hiding a chapter or title **+RW** **+R**

You can skip playing chapters or titles without deleting them from the disc.

To hide a chapter or title:

- 1 Press **▲/▼ ◀/▶** to choose a chapter or title you want to hide on the *TITLE LIST* or *Chapter List* menu, then press **ENTER**. The options appear on the left side of the screen.
- 2 Select **Edit**, then **Hide**.
- 3 Press **ENTER** to confirm. The chapter's or title's thumbnail will dim.

Tip

If you select a hidden chapter or title on the *TITLE LIST* or *Chapter List* menu, you can show it by choosing **Show** on the options menu. After that, you can see the chapter or title.

Protecting a title **+RW** **+R** **-RWVR**

Use this function to protect against accidental rerecording, editing, or deleting of the title.

To protect a title:

- 1 Press **DISC MENU/LIST**. The *TITLE LIST* menu opens.
- 2 Press **▲/▼ ◀/▶** to select the title you want to protect, then press **ENTER**. Options appear on the left side of the screen.
- 3 Select **Protect** from the options.
- 4 Press **ENTER** to confirm. The lock mark appears on the title's thumbnail.

Tip

If you select a title that has already been protected on the Title List menu, you can 'unprotect' it by choosing the **Unprotect** option from the Title List menu options, then you can edit and delete the title.

Dividing one title into two **+RW**

Use this command to split a title up into two new titles.

To divide a title into two:

- 1 On the *Title List* menu, select a title you want to divide, then press **ENTER**. The menu options appear on the left side of the screen.
- 2 Select **Edit**, **Divide**, then press **ENTER**. The *Edit (Divide)* menu opens.

Current picture

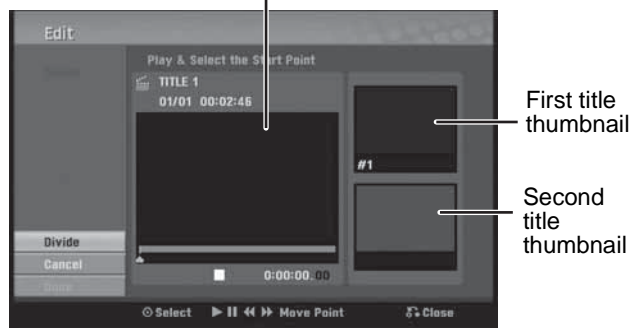

- 3 Use **PAUSE**, **STEP**, **SEARCH**, and **SLOW-MOTION** to find the point at which you want to divide the title.

- 4 Select **Divide** from the options, then press **ENTER**.

To reset the point, select **Cancel** from the options, then press **ENTER**. Repeat from step 3.

- 5 Choose **Done** from the options, then press **ENTER** to set the dividing point. The title is divided into two new titles.

It takes as much as 4 minutes to divide.

Note

You cannot select a dividing point less than 3 seconds from the end of the program.

Combining two chapters into one

-RWVR **+RW** **+R**

Use this function to combine two adjacent chapters into one.

To combine two chapters into one:

- 1 On the *Chapter List* menu, select the second chapter of the two chapters you want to combine, then press **ENTER**. The menu options appear on the left side of the screen.
- 2 Press **▲/▼** to select **Combine** from the options. The combine indicator appears between the two chapters you want to combine.
- 3 Repeat steps 1 - 2 to combine additional chapters.
- 4 Press **RETURN** (↵) repeatedly to exit the menu.

Note

This function does not work if;

- There is only one chapter within the title.
- You select the first chapter.
- Two chapters are created by erasing a part from an original title.
- Two chapters are created from different titles.
- Two chapters are created by moving an order from an original title.

Overwriting a recording **+RW**

To overwrite a new video recording on a previously recorded title, follow these steps. This feature is not available for DVD+Rs that always record at the end of the Disc.

To overwrite a recording:

- 1 Select the input source you want to record (TV channel, AV1-2, DV).
- 2 Press **DISC MENU/LIST** to display the *TITLE LIST* menu.
- 3 Press **▲/▼ ◀/▶** to choose the title you want to overwrite.
- 4 Press **● REC** to start the overwrite recording. Overwrite recording starts from the start point of the title.

- 5 Press **STOP** (■) to stop the overwrite recording. The new title is created and the updated menu is displayed.

Note



- This function is not available for a protected title.
- If the overwrite is longer than the recording length of the current title, the next title is overwritten. If the next title is protected, the overwriting stops at the starting point of the title.
- If the selected title's recording length is less than 10 seconds, the next title is overwritten. But if the next title is protected, overwriting stops.

Viewing the Title List menu displayed on other DVD recorders or players **+RW** **+R**

You can view the Title List menu displayed on the other DVD player that is capable of playing DVD+RW or DVD+Rs.

To view the Title List menu:

- 1 Insert a previously recorded DVD+R or DVD+RW disc.
- 2 Press **TITLE** in Play mode or DVD tuner mode. The *Title List* menu opens.
- 3 To play back a title, select the title you want, then press **ENTER** or **PLAY** (▶).

Tip

You can remove the Title List menu by pressing **STOP** (■).

Playing your recordings on other DVD players (finalizing a disc)

Most regular DVD players can play finalized discs recorded in Video mode, finalized DVD+R, or DVD+RWs. A small number of players can also play DVD-RWs recorded in VR mode, finalized or not. Check the manual that came with the other player to check what formats it will play.

Finalizing "fixes" the recordings and editings in place so that the disc can be played on a regular DVD player or computer equipped with a suitable DVD-ROM drive.

Finalizing a Video mode disc creates a menu screen for navigating the disc. The menu can be accessed by pressing **DISC MENU/LIST** or **TITLE**.

To finalize a disc, refer to "Disc Settings" on page 15.

Note



- Unfinalized DVD+RWs are playable on regular DVD players.
- The edited contents of a DVD+RW disc is compatible with regular DVD players only after finalization.
- The edited contents of a DVD+R disc is not compatible with regular DVD players. (Hide, chapter combine, added chapter mark, and so on.)
- How long finalization takes depends on the type of disc being finalized, how much is recorded on the disc, and the number of titles on the disc.

Reference

Controlling your TV with the supplied multi-brand remote control

You can control the sound level, input source, and power switch of your TV with the supplied multi-brand remote control.

You can control your TV using the following buttons.

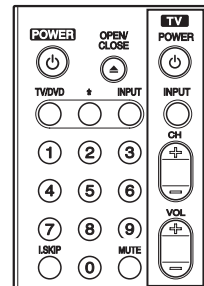

Press	To...
POWER	Turn the TV on or off
INPUT	Switch the TV's input source between the TV and other input sources.
CH +/-	Scan up or down through memorized channels
VOL +/-	Adjust the volume of the TV
MUTE	Temporarily turn TV sound OFF. Press again to restore.

Note



Depending on the you are connecting, you may not be able to control your TV using some of the buttons.

Controlling other TVs with the multi-brand remote control

You can control the sound level, input source, and power switch of non-LG TVs as well. Enter the appropriate manufacturer code from the table below.

To enter the manufacturer code:

- 1 While holding down the **TV POWER** button, press the number buttons to select the manufacturer code for your TV (Refer to table).
- 2 Release the **TV POWER** button. The remote control is set to control the TV.

Code numbers of controllable TVs

If more than one code number is listed, try entering them one at a time until you find the one that works with your TV.

Manufacturer	Code #
LG / GoldStar	1 (Default), 2
Zenith	1, 3, 4
Samsung	6, 7
Sony	8, 9
Hitachi	4

Note



- Depending on your TV, some or all buttons may not function on the TV, even after entering the correct manufacturer code.
- If you enter a new code number, the code number previously entered will be erased.
- When you replace the batteries of the remote, the code number you have set may be reset to the default setting. Set the appropriate code number again.

Language code list

Use this list to input your desired language for the following initial settings: Disc Audio, Disc Subtitle, Disc Menu.

Language	Code #	Language	Code #
Abkhazian	6566	Lingala	7678
Afar	6565	Lithuanian	7684
Afrikaans	6570	Macedonian	7775
Albanian	8381	Malagasy	7771
Ameharic	6577	Malay	7783
Arabic	6582	Malayalam	7776
Armenian	7289	Maltese	7784
Assamese	6583	Maori	7773
Aymara	6588	Marathi	7782
Azerbaijani	6590	Moldavian	7779
Bashkir	6665	Mongolian	7778
Basque	6985	Nauru	7865
Bengali; Bangla	6678	Nepali	7869
Bhutani	6890	Norwegian	7879
Bihari	6672	Oriya	7982
Breton	6682	Panjabi	8065
Bulgarian	6671	Pashto, Pushto	8083
Burmese	7789	Persian	7065
Byelorussian	6669	Polish	8076

Language	Code #	Language	Code #
Cambodian	7577	Portuguese	8084
Catalan	6765	Quechua	8185
Chinese	9072	Rhaeto-Romance	8277
Corsican	6779	Rumanian	8279
Croatian	7282	Russian	8285
Czech	6783	Samoan	8377
Danish	6865	Sanskrit	8365
Dutch	7876	Scots Gaelic	7168
English	6978	Serbian	8382
Esperanto	6979	Serbo-Croatian	8372
Estonian	6984	Shona	8378
Faroese	7079	Sindhi	8368
Fiji	7074	Singhalese	8373
Finnish	7073	Slovak	8375
French	7082	Slovenian	8376
Frisian	7089	Somali	8379
Galician	7176	Spanish	6983
Georgian	7565	Sudanese	8385
German	6869	Swahili	8387
Greek	6976	Swedish	8386
Greenlandic	7576	Tagalog	8476
Guarani	7178	Tajik	8471
Gujarati	7185	Tamil	8465
Hausa	7265	Tatar	8484
Hebrew	7387	Telugu	8469
Hindi	7273	Thai	8472
Hungarian	7285	Tibetan	6679
Icelandic	7383	Tigrinya	8473
Indonesian	7378	Tonga	8479
Interlingua	7365	Turkish	8482
Irish	7165	Turkmen	8475
Italian	7384	Twi	8487
Japanese	7465	Ukrainian	8575
Javanese	7487	Urdu	8582
Kannada	7578	Uzbek	8590
Kashmiri	7583	Vietnamese	8673
Kazakh	7575	Volapük	8679
Kirghiz	7589	Welsh	6789
Korean	7579	Wolof	8779
Kurdish	7585	Xhosa	8872
Laothian	7679	Yiddish	7473
Latin	7665	Yoruba	8979
Latvian, Lettish	7686	Zulu	9085

Area code list

Choose an area code from this list.

Area	Code	Area	Code
Afghanistan	AF	Malaysia	MY
Argentina	AR	Maldives	MV
Australia	AU	Mexico	MX
Austria	AT	Monaco	MC
Belgium	BE	Mongolia	MN
Bhutan	BT	Morocco	MA
Bolivia	BO	Nepal	NP
Brazil	BR	Netherlands	NL
Cambodia	KH	Netherlands Antilles	AN
Canada	CA	New Zealand	NZ
Chile	CL	Nigeria	NG
China	CN	Norway	NO
Colombia	CO	Oman	OM
Congo	CG	Pakistan	PK
Costa Rica	CR	Panama	PA
Croatia	HR	Paraguay	PY
Czech Republic	CZ	Philippines	PH
Denmark	DK	Poland	PL
Ecuador	EC	Portugal	PT
Egypt	EG	Romania	RO
El Salvador	SV	Russian Federation	RU
Ethiopia	ET	Saudi Arabia	SA
Fiji	FJ	Senegal	SN
Finland	FI	Singapore	SG
France	FR	Slovak Republic	SK
Germany	DE	Slovenia	SI
Great Britain	GB	South Africa	ZA
Greece	GR	South Korea	KR
Greenland	GL	Spain	ES
Islands	HM	Sri Lanka	LK
Hong Kong	HK	Sweden	SE
Hungary	HU	Switzerland	CH
India	IN	Taiwan	TW
Indonesia	ID	Thailand	TH
Israel	IL	Turkey	TR
Italy	IT	Uganda	UG
Jamaica	JM	Ukraine	UA
Japan	JP	United States	US
Kenya	KE	Uruguay	UY
Kuwait	KW	Uzbekistan	UZ
Libya	LY	Vietnam	VN
Luxembourg	LU	Zimbabwe	ZW

Troubleshooting

Use the following check list for troubleshooting when you have problems with your recorder. Consult your local dealer or service outlet if problems persist. Make sure that all connections are correctly made when using with other devices.

Problem	Cause	Solution
No power	The power cord is disconnected	Plug the power cord into the wall outlet securely.
Abnormal or no picture	The TV is not set to receive recorder signal output	Select the appropriate video input mode on the TV so the picture from the recorder appears on the TV screen.
	The video cable is not connected securely.	Connect the video cable to the jacks securely.
	The recorder output setting and the TV resolution capabilities are mismatched.	Check the TV's capability. Check the mode of connections, such as S-Video or components. Check the recorder Resolution setting according to the TV capability and the mode of connection.
No sound	The TV power is turned off.	Turn on the TV.
	The equipment connected with the audio cable is not set to receive recorder signal output	Select the correct input mode of the audio receiver so you can listen to the sound from the recorder
	The audio cables are not connected securely	Connect the audio cable to the jacks securely
The picture from an external input is distorted	The power of the equipment connected with the audio cable is turned off	Turn on the equipment connected with the audio cable
	The AUDIO options are set to the incorrect position	Set the AUDIO options to the correct position
	The disc is dirty	Clean the disc
The picture from an external input is distorted	The video signal from the external component is copy-protected	You cannot connect through the recorder. Connect the component directly to your TV.
Some channels are skipped over when using CH (▲ / ▼)	The skipped channels were deleted with the CH. Add/Del feature	Use the CH. Add/Del feature to restore channels. See "General Settings" on page 14.

The recorder does not start playback	No disc is inserted	Insert a disc (make sure that the disc indicator in the display window is lit)	Cannot play disc a recorded on your recorder on another DVD player.	The disc was recorded in Video mode	Finalize the disc. See "Disc Settings" on page 15.
	An unplayable disc is inserted	Insert a playable disc. (Check the disc type and Regional code.)		Some players will not play even a finalized disc recorded in Video mode	No solution
	The disc is placed upside down	Place the disc with the playback side down		The disc was recorded in VR mode	The other player must be RW compatible in order to play the disc
	The disc is not placed within the guide	Place the disc on the disc tray correctly inside the guide		Discs recorded with copy-once material cannot be played on other players	No solution
	The disc is dirty	Clean the disc			
	The Rating level is set	Cancel the Rating function or change the rating level			
The remote control does not work correctly	There is an obstacle in the path of the remote control and your recorder	Remove the obstacle	Cannot record or did not record successfully	The remaining blank space on the disc is insufficient	Use another disc
	The batteries in the remote control are exhausted	Replace the batteries with new ones		The source you are trying to record is copy-protected	You cannot record the source
	The remote control is not pointed at the remote sensor of the recorder	Point the remote control at the remote sensor of the recorder		When setting the recording channel, the channel is tuned on the TV's own tuner.	Select the channel on the recorder's built-in TV tuner by setting the TV tuner to the recorder's RF output channel.
	The remote control is too far from the recorder	Operate the remote control within 23ft (7m)		When recording to a Video mode disc, programs that are copy-once protected cannot be recorded	Use a VR mode formatted disc for copy-once material
The camcorder image is not shown	The camcorder is off	Turn camcorder on and operate it correctly	Stereo Audio Record or Playback is not present	TV is not Stereo-compatible	No solution
The camcorder image is not shown on TV screen	The recorder's source is set incorrectly	Use INPUT to select the correct input channel (AV1, AV2 or DV IN)		Broadcast program is not in stereo format	No solution
Timer recording is not possible	The recorder clock is not set to the correct time	Set the clock to the correct time		Recorder A/V Out jacks are not connected to TV A/V In jacks	Make A/V connections. Stereo is available only on A/V output from recorder.
	The timer has been programmed incorrectly	Reprogram the Timer		Recorder Audio/Video Out is not selected for viewing at the TV	Select AUX or A/V source as TV input
	The TIMER Record indicator light does not appear after programming the timer	Reprogram the Timer and turn off the recorder to enable the timer	Recorder's TV audio channel is set to SAP or MONO.	Set TV audio channel mode to Stereo. See "Changing the TV audio channel" on page 16.	
Picture or sound of a channel is weak or missing	Antenna or cables are loose	Tighten connections or replace the cable			
	Wrong tuning band is selected in the Recorder Setup menu.	Try Tuning Band Select options. See "Using the Setup Menu" on page 14			

Maintenance

Care and handling of discs

Handling discs

Do not touch the playback side of the disc. Hold the disc by the edges so that fingerprints do not get on the surface. Never stick paper or tape on the disc.



Storing discs

After playing, store the disc in its case. Do not expose the disc to direct sunlight or sources of heat and never leave it in a parked car exposed to direct sunlight.

Cleaning discs

Fingerprints and dust on the disc can cause poor picture quality and sound distortion. Before playing, clean the disc with a clean cloth. Wipe the disc from the center out.

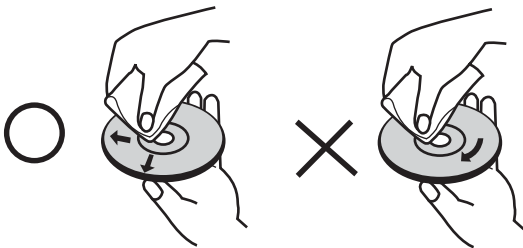

Do not use strong solvents such as alcohol, benzine, thinner, commercially available cleaners, or anti-static spray intended for older vinyl records.

Note



Never operate this product immediately after moving it from a cold location to a warm location. Leave it for two or three hours without operating it. If you use this product in such a situation, it may damage discs or internal parts.

Resetting the recorder

Reset your recorder if you observe any of the following symptoms:

- When the recorder is plugged in, but the power will not turn on or off.
- When the display window does not working.
- When the recorder does not operate normally.

To reset the recorder:

- Press and hold the **POWER** button for more than five seconds. This forces the recorder to turn off. Press the **POWER** button again to turn the recorder back on.

- OR -

Unplug the power cord and then plug the power cord again after more than five seconds.

Specifications

General

Power requirements	AC 120V, 60 Hz
Power consumption	25W
Dimensions (approx.) (w x h x d)	16.9 x 2.1 x 10.4 in. (430 x 54 x 275 mm)
Mass (approx.)	9.03 lbs. (4.1 kg)
Operating temperature	41°F to 95°F (5°C to 35°C)
Operating humidity	5% to 90%
Television system	NTSC color system
Signal system	NTSC

Recording

Recording format	DVD VideoRecording, DVD-VIDEO
Recordable discs	DVD-ReWritable, DVD-Recordable, DVD+ReWritable, DVD+Recordable
Recordable time	1 hr. 20 min. (XP) 2 hr. (SP) 4 hr. (LP) 6 hr. (EP)

Video recording format

Sampling frequency	27 MHz
Compression format	MPEG 2 (VBR support)

Audio recording format

Sampling frequency	48 kHz
Compression format	Dolby Digital

Playback

Frequency response	DVD (PCM 48 kHz): 8 Hz to 22 kHz, CD: 8 Hz to 20 kHz DVD (PCM 96 kHz): 8 hz to 44 kHz.
Signal-to-noise ratio	More than 100 dB
Harmonic distortion	Less than 0.008%
Dynamic range	More than 95 dB

Inputs

ANTENNA IN	Antenna or CATV input, 75 ohms
VIDEO IN (AV1,2)	1.0 Vp-p 75 ohms, sync negative, RCA jack x 2
AUDIO IN (AV1,2)	2.0 Vrms more than 47 kohms, RCA jack (L, R) x 2
S-VIDEO IN	(Y) 1.0 V (p-p), 75 ohms, neg. sync, Mini DIN 4-pin x 1 (C) 0.286 V (p-p) 75 ohms
DV IN	4 pin (IEEE 1394 standard)

Outputs

VIDEO OUT	1 Vp-p 75 ohms, sync neg., RCA jack x 1
S-VIDEO OUT	(Y) 1.0 V (p-p), 75 ohms, neg. sync, Mini DIN 4-pin x 1 (C) 0.286 V (p-p) 75 ohms
COMPONENT VID. OUT	(Y) 1.0 V (p-p), 75 ohms, neg. sync, RCA jack x 1 (Pb)/(Pr) 0.7 V (p-p), 75 ohms, RCA jack x 2
Audio output (digital)	0.5 V (p-p), 75 ohms, RCA jack x 1
Audio output (optical)	3 V (p-p), 75 ohms Optical connector x 1
Audio output (analog)	2.0 Vrms (1 kHz, 0 dB), 600 ohms, RCA jack (L, R) x 2

Accessories:

- Video cable (1)
- Audio cable (L, R)(1)
- RF 75-ohm Coaxial Cable (1)
- Remote Control (1)
- Batteries (2)

Design and specifications are subject to change without notice.

Limited warranty

Insignia Products warrants to you, the original purchaser of this Product, that this product shall be free of defects in material or workmanship for a period of three hundred sixty five (365) days from the date of purchase as follows:

- LABOR:** During the Warranty Period if this Product is determined to be defective, Insignia will repair or replace the Product, at its option at no charge, or pay the labor charges to any Insignia authorized service facility. After the Warranty Period, you must pay for all labor charges.
- PARTS:** In addition, Insignia will supply, at no charge, new or rebuilt replacement parts in exchange for defective parts for the Warranty Period. After the Warranty Period, you must pay all parts costs.

To obtain warranty service, you must take the Product with your original receipt or other proof of purchase, either in its original packaging or packaging affording an equal degree of protection, to your nearest retail store location of the store or online web site from which you purchased the Product.

This warranty does not cover cosmetic damage or damage due to acts of God, lightning strikes, accident, misuse, abuse, negligence, commercial use, or modification of, or to any part of the Product, including the antenna. This warranty does not cover damage due to improper operation or maintenance, connection to improper voltage supply, or attempted repair by anyone other than a facility authorized by Insignia to service the Product. This warranty does not cover Products sold AS IS or WITH ALL FAULTS, or consumables (such as fuses or batteries). This warranty is valid only in the United States and Canada.

This warranty is invalid if the factory applied serial number has been altered or removed from the Product.

REPAIR REPLACEMENT AS PROVIDED UNDER THIS WARRANTY IS THE EXCLUSIVE REMEDY OF THE CONSUMER. INSIGNIA SHALL NOT BE LIABLE FOR ANY INCIDENTAL OR CONSEQUENTIAL DAMAGES FOR BREACH OF ANY EXPRESS OR IMPLIED WARRANTY ON THIS PRODUCT. EXCEPT TO THE EXTENT PROHIBITED BY APPLICABLE LAW, ANY IMPLIED WARRANTY, REPRESENTATION OR CONDITION OF MERCHANTABILITY OR FITNESS FOR A PARTICULAR PURPOSE ON THIS PRODUCT IS LIMITED IN DURATION TO THE DURATION OF THIS WARRANTY.

Some states or provinces do not allow the exclusion or limitation of incidental or consequential damages, or allow limitations on how long an implied warranty lasts, so the above limitations or exclusions may not apply to you. This warranty gives you specific legal rights, and you may have other rights which vary from state to state, or province to province.

For customer service please call
1-877-467-4289

www.insignia-products.com

Insignia Products, Richfield, Minnesota, U.S.A.

Legal notices

FCC compliance statement

This equipment has been tested and found to comply with the limits for a Class B digital device, pursuant to Part 15 of the FCC Rules. These limits are designed to provide reasonable protection against harmful interference when the product is operated in a residential installation. This equipment generates, uses, and can radiate radio frequency energy and, if not installed and used in accordance with the instructions, may cause harmful interference to radio communications. However, there is no guarantee that interference will not occur in a particular installation. Changes or modifications to this equipment may cause harmful interference unless the modifications are expressly approved in the owner's manual. The user could lose the authority to operate this equipment if an unauthorized change or modification is made. If this equipment does cause harmful interference to radio or television reception, which can be determined by turning the equipment off and on, the user is encouraged to try to correct the interference by one or more of the following measures:

- Reorient or relocate the receiving antenna.
- Increase the separation between the equipment and receiver.
- Connect the equipment into an outlet on a circuit different from that to which the receiver is connected.
- Consult the dealer or an experienced radio/TV technician for help.

This device complies with Part 15 of the FCC Rules. Operation is subject to the following two conditions:

- This device may not cause harmful interference, and
- This device must accept any interference received, including interference that may cause undesired operation.

Copyright

© 2006 Insignia. Insignia and the Insignia logo are trademarks of Best Buy Enterprise Services, Inc. Other brands and product names are trademarks or registered trademarks of their respective holders. Specifications and features are subject to change without notice or obligation.

Bienvenue

Félicitations d'avoir acheté ce produit Insignia de haute qualité. Le graveur de DVD NS-DVDR1 représente la dernière avancée technologique dans la conception de cette catégorie de produits et a été conçu pour des performances et une fiabilité exceptionnelles.



Table des matières

Importantes mesures de protection	35
Introduction	38
Configuration du graveur de DVD	43
Fonctionnement du graveur de DVD	47
Référence	70
Problèmes et solutions	72
Entretien	73
Spécifications	74
Garantie	74
Avis juridiques	75

Avertissement :

Afin de réduire le risque d'incendie et de choc électrique, ne pas exposer l'appareil à la pluie ou l'humidité.



	The lightning flash with arrowhead symbol, within an equilateral triangle is intended to alert the user to the presence of uninsulated dangerous voltage within the product's enclosure that may be of sufficient magnitude to constitute a risk of electric shock.
	The exclamation point within an equilateral triangle is intended to alert the user to the presence of important operating and maintenance (servicing) instructions in the literature accompanying the appliance.

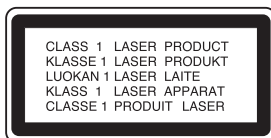

Précaution :

Cet appareil est doté d'un lecteur au laser. Pour s'assurer d'une utilisation correcte de ce produit, prendre soin de lire attentivement le manuel de l'opérateur et de le conserver sous la main pour toute référence ultérieure. Contacter un réparateur qualifié si un entretien de l'appareil s'avère nécessaire.

L'utilisation de commandes ou l'exécution de réglages ou procédures autres que celles indiquées ici peuvent aboutir à une irradiation dangereuse.

Pour éviter toute exposition directe aux rayons laser, ne pas essayer d'ouvrir le boîtier. Émission de rayon laser visible en cas d'ouverture. **NÉ PAS REGARDER DIRECTEMENT DANS L'AXE DU FAISCEAU.**

Précaution :

Cet appareil ne doit pas être exposé à des éclaboussures ou à des gouttes d'eau et aucun objet rempli de liquide, tel qu'un vase, ne doit être posé sur l'appareil.

Précaution :

Émission de rayon laser visible et invisible de classe 2M en cas d'ouverture ou de neutralisation du dispositif de verrouillage. Ne pas fixer des yeux l'axe du faisceau laser ni le regarder directement avec des instruments optiques.

Précaution



La plupart des fabricants recommandent que leurs graveurs de DVD soient branchés sur un circuit dédié. À savoir, un circuit à prise unique qui n'alimente que l'appareil sur lequel aucune autre prise ni aucun autre circuit ne sont branchés.

Ne pas surcharger les prises murales. Les prises murales surchargées, desserrées ou endommagées, les rallonges surchargées, les cordons d'alimentation effilochés, l'isolement des fils fissurés ou endommagée sont dangereux. N'importe quelle situation de ce type peut être la cause d'un choc électrique ou d'un incendie. Examiner régulièrement le cordon d'alimentation de l'appareil, et en présence de signes de dommage ou de détérioration, débrancher l'appareil et ne plus l'utiliser tant qu'un réparateur agréé n'a pas remplacé le cordon par une pièce neuve identique.

Protéger le cordon d'alimentation des détériorations résultant de torsions, déformations, pincements, coincements dans une porte qui se ferme ou piétinement. Prêter particulièrement attention au point de branchement du cordon à la prise, à la prise murale et à l'endroit où il est raccordé à l'appareil. Pour débrancher l'appareil de la prise murale, tirer sur la prise du cordon d'alimentation. Lors de l'installation de l'appareil, veiller à ce que la prise soit d'un accès facile.

Importantes mesures de sécurité

- **Lire les instructions** – Lire toutes les instructions de sécurité et de fonctionnement avant d'utiliser l'appareil.
- **Conserver les instructions** – Conserver les instructions de sécurité et de fonctionnement pour toute référence ultérieure.
- **Respecter les avertissements** – Observer tous les avertissements figurant sur l'appareil ainsi que dans les instructions d'utilisation.
- **Suivre les instructions** – Toutes les instructions d'utilisation doivent être appliquées.
- **Nettoyage** – Débrancher l'appareil de la prise murale avant tout nettoyage. Ne pas utiliser de nettoyeurs liquides ou en aérosol. Utiliser un chiffon humide pour le nettoyage.

Exception : Un produit qui est destiné à un service ininterrompu et qui, pour une raison spécifique (comme par exemple le risque de perdre un code d'autorisation pour un convertisseur de TV câblée) ne doit pas être débranché par l'utilisateur pour le nettoyage ou pour toute autre raison, pourra ne pas comporter la référence au débranchement de l'appareil dans la description du nettoyage qui est sinon requise dans ces instructions.

- **Périphériques** – Ne pas utiliser de périphériques qui ne sont pas recommandés par le fabricant du graveur de DVD et qui pourraient être dangereux.
- **Eau et humidité** – Ne pas utiliser cet appareil à proximité de l'eau, par exemple, à côté d'une baignoire, d'un lavabo, d'un évier, d'un bac à laver, dans une cave humide ou à côté d'une piscine.
- **Accessoires** – Ne pas placer l'appareil sur une table roulante, un pied, un trépied, un support ou une table. L'appareil risque de tomber et, dans sa chute, de provoquer des blessures graves et de subir des dommages importants. N'utiliser qu'avec la table roulante, le pied, le trépied, le support ou la table recommandés par le fabricant ou vendus avec l'appareil.

Pour installer l'appareil sur un support, observer les instructions du fabricant et utiliser un accessoire de montage recommandé par le fabricant. Déplacer cet appareil sur un meuble à roulettes avec précaution. Un arrêt brusque, l'utilisation d'une force excessive et des surfaces irrégulières risquent de déstabiliser l'ensemble et de le renverser.



- **Ventilation** – Les fentes et ouvertures au dos et au bas du boîtier sont prévues pour la ventilation, pour assurer un fonctionnement fiable de l'appareil et le protéger contre toute surchauffe. Ne pas obstruer les ouvertures. Ne pas placer l'appareil sur un lit, un sofa, une moquette ou toute autre surface semblable. L'appareil ne doit jamais être positionné à proximité ou sur un radiateur, ou une bouche de chauffage. Ne pas installer l'appareil dans un meuble encastré comme une bibliothèque ou sur une étagère, sauf si une ventilation adéquate a été prévue ou si les instructions du fabricant ont été respectées.
- **Sources d'alimentation** – Utiliser uniquement le type d'alimentation électrique indiqué sur la plaque signalétique. En cas d'incertitude sur la tension d'alimentation électrique de la maison, consulter le revendeur ou la compagnie d'électricité. Pour les appareils fonctionnant sur piles ou d'autres sources d'alimentation électrique, consulter les instructions d'utilisation.

- **Mise à la terre ou polarisation** – Cet appareil est équipé d'une prise de courant CA polarisée (à deux plots, un plus large que l'autre). Cette fiche ne s'insère dans une prise murale que d'une seule façon. Il s'agit d'une caractéristique de sécurité. S'il est impossible d'introduire à fond la fiche dans la prise murale, essayer de retourner la prise. Si la fiche ne s'adapte toujours pas à la prise murale, contacter un électricien afin qu'il remplace la prise inadéquate. Ne pas chercher à modifier le dispositif de sécurité de la prise polarisée.
- **Protection du cordon d'alimentation** – Acheminer le cordon d'alimentation de telle manière qu'on ne puisse marcher dessus ou qu'il ne soit pas pincé par des objets placés dessus ou tout contre ; prêter particulièrement attention au point de raccordement du cordon à la prise murale, à la plaque multiprises et au connecteur de l'appareil dans lequel il est branché.
- **Mise à la terre d'une antenne extérieure** – Si l'appareil est connecté à une antenne extérieure ou à un réseau câblé, s'assurer que l'antenne ou la connexion au réseau câblé est mis à la terre afin de bénéficier d'une certaine protection contre les sautes de courant et les charges électrostatiques. L'article 810 du Code national de l'électricité (CNE), ANSI/NFPA N° 70, fournit des informations relatives à la mise à la terre correcte du mât et du support, la mise à la terre du fil conducteur de l'antenne à l'unité de décharge de l'antenne, la taille des conducteurs de mise à la terre, l'emplacement de l'unité de décharge de l'antenne, la connexion aux conducteurs de terre ainsi que les normes en matière de prise de terre.

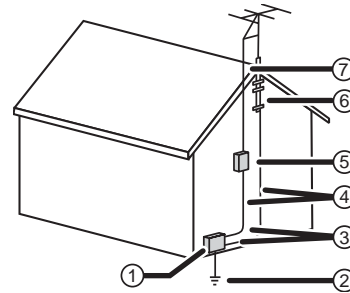

Référence	Composant de mise à la terre
1	Équipement de la compagnie d'électricité
2	Système de mise à la terre des électrodes de la compagnie d'électricité (CNE Art 250, Part H)
3	Serre-fil de mise à la terre
4	Conducteurs de mise à la terre (CNE, Section 810-21)
5	Unité de décharge de l'antenne (CNE, Section 810-20)
6	Serre-fil de mise à la terre
7	Fil conducteur de l'antenne

- **Foudre** – Pour protéger l'appareil pendant un orage ou s'il se trouve inutilisé et sans surveillance pendant de longues périodes, le débrancher de la prise murale et débrancher l'antenne ou la connexion au réseau câblé. Ceci évitera d'endommager l'appareil en cas de foudre et de variations de tension du secteur.
- **Lignes électriques** – L'antenne externe ne doit pas être située près de lignes électriques aériennes ou d'autres circuits d'alimentation et électriques, ni à un emplacement où elle pourrait tomber sur de tels circuits ou lignes électriques. Lors de l'installation d'une antenne externe, ne pas toucher les lignes ou circuits électriques car tout contact peut être mortel.
- **Surcharge** – Les prises murales et les rallonges ne doivent pas être surchargées, ce qui pourrait provoquer des risques d'incendie ou de choc électrique.
- **Pénétration de liquides et d'objets divers** – Ne jamais enfoncer un objet quelconque dans les ouvertures de l'appareil, car il pourrait entrer en contact avec des tensions dangereuses ou provoquer un court-circuit à l'origine d'un incendie ou d'un choc électrique. Ne jamais répandre un liquide sur l'appareil.
- **Réparation** – L'utilisateur ne doit pas essayer de réparer cet appareil lui-même ; en effet son ouverture ou le démontage des couvercles peut l'exposer à des tensions dangereuses et à d'autres dangers. Toutes les réparations doivent être réalisées par du personnel qualifié.
- **Dommages requérant des réparations** – Débrancher l'appareil de la prise murale et utiliser les services d'un technicien qualifié dans les conditions suivantes :
 - Lorsque le cordon d'alimentation est effiloché ou la prise endommagée.
 - Si un liquide a été répandu ou des objets sont tombés dans l'appareil.
 - Si l'appareil a été exposé à la pluie ou à l'eau.
 - Si l'appareil fonctionne anormalement en appliquant les instructions d'utilisation. Ne régler que les commandes décrites dans les instructions d'utilisation ; en effet, un réglage incorrect d'autres commandes pourrait provoquer des détériorations entraînant souvent d'importantes réparations par un technicien qualifié afin de rétablir un fonctionnement normal.
 - Si l'appareil est tombé ou s'il est endommagé de quelque façon que ce soit.
 - Lorsque l'appareil présente d'importantes modifications de ses performances, il doit être réparé.
- **Pièces de remplacement** – Si des pièces doivent être remplacées, s'assurer que le technicien a utilisé des pièces spécifiées par le fabricant ayant les mêmes caractéristiques que celles d'origine. Toute substitution par des pièces non autorisées risque de provoquer un incendie, un choc électrique, des blessures de personnes ou d'autres dangers.
- **Contrôle de sécurité** – Les réparations ou la maintenance ayant été effectuées, demander au technicien de réaliser les contrôles de sécurité de routine afin de déterminer que l'appareil est en bon état de fonctionnement
- **Chaleur** – Installer l'appareil à l'écart de sources de chaleur, telles que radiateurs, bouches de chaleur, fours ou autres appareils (y compris les amplificateurs) qui produisent de la chaleur.

Remarque



Le présent avis a pour objet de rappeler à l'installateur de systèmes de télévision par câble que l'article 820-40 du Code national de l'électricité contient des recommandations relatives à la mise à la masse de l'appareil et, en particulier, stipule que la terre du câble doit être connectée au système de mise à la terre de l'immeuble, aussi prêt que possible du point d'entrée du câble.

Remarque



Les piles ne doivent jamais être mises au rebut ni incinérées, mais éliminées de façon conforme aux réglementations locales concernant les déchets chimiques.

Précaution



Pour éviter les chocs électriques, introduire la lame la plus large de la fiche dans la fente correspondante de la prise et pousser à fond.

Introduction

Pour s'assurer d'une utilisation correcte de cet appareil, prendre soin de lire attentivement le manuel de l'opérateur et de le conserver pour toute référence ultérieure.

À propos du symbole

Le symbole  peut s'afficher sur l'écran de TV en cours d'opération et indique que la fonction n'est pas autorisée par l'appareil ou le média particulier.

Symboles utilisés dans ce manuel

Une section dont le titre comporte l'un des symboles suivants ne s'applique qu'aux disques représentés par ce symbole.

DVD ALL Tous les disques DVD énumérés ci-dessous.

-RW_{VR} DVD-RW avec code d'enregistrement VR (format d'enregistrement Video Recording)

-RW_{Video} DVD-RW avec mode d'enregistrement Video (Vidéo)

+RW Disque DVD+RW

-R Disque DVD-R

+R Disque DVD+R

DVD Disque DVD-Vidéo

DivX Fichiers DivX

ACD CD audio

MP3 Fichiers MP3



WMA Fichiers WMA

JPEG Fichiers JPEG

Disques d'enregistrement et de lecture

Disque	Caractéristiques
	<p>DVD-RW (DVD réinscriptibles)</p> <ul style="list-style-type: none"> Les disques DVD-RW peuvent être formatés en mode d'enregistrement VR ou vidéo. Il est possible d'enregistrer plusieurs fois sur ces DVD. Des enregistrements peuvent être effacés puis réenregistrés sur le même DVD. <p>Mode VR</p> <ul style="list-style-type: none"> Il est possible d'éditer profondément ces enregistrements. Lisible uniquement sur lecteurs compatibles avec mode VR (après finalisation). <p>Mode vidéo</p> <ul style="list-style-type: none"> Lisibles sur lecteurs de DVD ordinaires (après finalisation). Fonctionnalités d'édition limitées <p>Recommandés – Mitsubishi (4x), Verbatim (4x), JVC (4x), Victor (4x), Maxell (4x)</p>
	<p>DVD-R (DVD - inscriptibles)</p> <ul style="list-style-type: none"> Il n'est possible que d'enregistrer une seule fois sur ces disques DVD. Après avoir finalisé un disque DVD-R, il n'est plus possible d'enregistrer sur ce disque ni de l'éditer. Les disques DVD-R ne sont formatables qu'en mode vidéo. Lisibles sur lecteurs de DVD ordinaires (après finalisation). Fonctionnalités d'édition limitées <p>Recommandés – Mitsubishi (8x, 16x), That's (8x, 16x), Verbatim (8x)</p>
	<p>DVD+RW (DVD réinscriptibles)</p> <ul style="list-style-type: none"> Il est possible d'enregistrer plusieurs fois sur ces DVD. Des enregistrements peuvent être effacés puis réenregistrés sur le même DVD. Lisibles sur lecteurs compatibles avec les disques DVD+RW (finalisation automatique). Le contenu édité n'est lisible sur les lecteurs compatibles avec les disques DVD+RW qu'après finalisation. Il est possible d'éditer les enregistrements. <p>Recommandés – Mitsubishi (4x), Sony (4x), Imation (4x), Maxell (4x), Ricoh (4x)</p>
	<p>DVD+R (DVD + inscriptibles)</p> <ul style="list-style-type: none"> Il n'est possible que d'enregistrer une seule fois sur ces disques DVD. Après finalisation d'un disque DVD+R, il n'est plus possible d'enregistrer ou d'éditer quoi que ce soit. Lisibles sur lecteurs compatibles avec les disques DVD+R (après finalisation). Les fonctionnalités d'édition peuvent ne pas être toutes compatibles avec les lecteurs de disques DVD+R (Masquer, fusion de chapitres, ajout de balise de chapitre, etc.) Fonctionnalités d'édition limitées de chapitre/titre. <p>Recommandés – Mitsubishi (8x, 16x), Ricoh (8x, 16x), Verbatim (8x)</p>

Disques compatibles

Disque	Caractéristiques
	DVD (disque 8 cm/12 cm) DVD de films par exemple, qui peuvent être achetés ou loués.
	CD audio (disque 8 cm/12 cm) CD musicaux ou CD-R/CD-RW en format de CD musicaux qui sont en vente.
	CD-R/CD-RW (disque 8 cm/12 cm) Disques CD-R/CD-RW qui contiennent des titres audio, des fichiers MP3, WMA, JPEG ou DivX.

Remarque



- En fonction des conditions de l'équipement d'enregistrement ou du disque lui-même (CD-R/RW ou DVD±R/RW), certains disques CD-R/RW ou DVD±R/RW ne pourront pas être lus par cet appareil.
- Ne pas apposer de sceau ou d'étiquette sur une face ou l'autre (la face étiquette ou la face enregistrement) d'un disque.
- Ne pas utiliser des CD de forme irrégulière (par exemple, cordiforme ou octogonale). Des défaillances de fonctionnement pourraient s'ensuivre.
- En fonction du logiciel d'enregistrement et de la finalisation effectuée, certains disques enregistrés (CD-R/RW ou DVD±R/RW) peuvent ne pas être lisibles.
- Les disques DVD-R/RW, DVD+R/RW et CD-R/RW enregistrés à l'aide d'un PC ou d'un graveur de DVD ou de CD risquent de ne pas être lisibles si le disque est endommagé ou sale ou si de la saleté ou de la condensation se trouve sur la lentille du graveur.
- Un disque enregistré à l'aide d'un PC, même si l'enregistrement a été exécuté dans un format compatible, peut ne pas être lisible en raison des paramètres du logiciel d'enregistrement utilisé pour créer le disque (voir le fabricant du logiciel pour plus de détails).
- Cet appareil requiert que les disques et enregistrements satisfassent à certaines normes techniques afin d'assurer une qualité de lecture optimale. Les disques DVD pré-enregistrés satisfont automatiquement à ces normes. Il existe plusieurs types de format de disque inscriptible (y compris les disques CD-R contenant des fichiers MP3 ou WMA) et certaines conditions pré-existantes (voir ci-dessus) sont requises afin d'assurer la compatibilité de leur lecture.
- Prendre note qu'une autorisation est requise pour le téléchargement de fichiers et de chansons MP3 ou WMA depuis l'Internet. Notre société n'est pas habilitée à accorder cette autorisation. L'autorisation doit toujours être sollicitée auprès du propriétaire des droits d'auteur.

Codes régionaux

Un code régional est imprimé au dos du boîtier du graveur de DVD. L'appareil ne peut lire que les DVD étiquetés du même code régional ou de la mention **ALL** (Tous).

Remarque



- La plupart des disques DVD comportent un globe avec un ou plusieurs numéros imprimés qui sont clairement visibles sur le couvercle. Ce numéro doit correspondre au code régional du graveur, sinon celui-ci ne peut pas lire le disque DVD.
- Si tentative est faite de lire un DVD au code régional différent de celui du graveur, le message « Check Regional Code » (Vérifier le code régional) s'affiche sur l'écran de TV.

Balayage progressif

Les consommateurs doivent savoir que les téléviseurs à haute définition ne sont pas tous entièrement compatibles avec ce produit et qu'il peut provoquer des défauts pouvant apparaître sur l'image.

En cas de balayage progressif de l'image, nous recommandons d'établir la connexion en mode standard de définition. Pour toute question relative à la compatibilité d'un téléviseur avec ce graveur de DVD, contacter le centre de service à la clientèle.

Commandes et connexions

Panneau avant

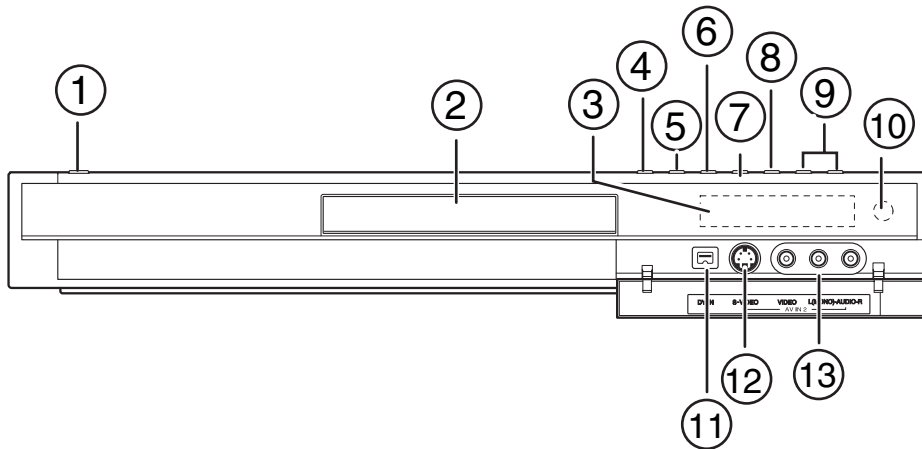

Élément	Description	Fonction
1	MISE SOUS TENSION	Pour mettre l'appareil sous et hors tension.
2	Plateau à disque (platine du graveur de DVD)	Placer un disque sur le plateau après l'ouverture de ce dernier.
3	Fenêtre d'affichage	Indique l'état actuel de l'appareil. s'allume lorsque l'appareil est en cours d'enregistrement programmé ou lorsqu'un enregistrement est programmé. REC s'allume lorsque l'appareil est en cours d'enregistrement. indique la durée de lecture totale, la durée écoulée, la durée restante ou l'état actuel de la platine.
4	OUVRIR/ FERMER	Permet d'ouvrir ou de fermer le plateau à disque.
5	BALAYAGE PROGRESSIF	Règle la résolution en sortie au format 480p pour le mode de balayage progressif.
6	Touche Lecture/Pause 	Pour commencer la lecture. Au cours de la lecture d'un disque de DVD ou d'une cassette vidéo, appuyer sur cette touche pour arrêter momentanément la lecture. Appuyer de nouveau sur cette touche pour reprendre la lecture.
7	Bouton Arrêt 	Pour arrêter la lecture d'un DVD ou d'une cassette vidéo.

Élément	Description	Fonction
8	Touche Enregistrer ●	Appuyer sur cette touche pour commencer l'enregistrement. Appuyer plusieurs fois sur cette touche pour paramétrer le temps d'enregistrement (durée).
9	Touche CH ▲ ou ▼	Appuyer sur ces touches pour changer de canal.
10	Capteur de la télécommande	Reçoit les signaux de la télécommande.
11	ENTRÉE VIDÉO NUMÉRIQUE	Connecter la sortie vidéo numérique d'un caméscope numérique à cette prise.
12	ENTRÉE 2 (ENTRÉE S-VIDÉO)	Connecter la sortie S-Vidéo d'une source externe (TV, moniteur ou magnétoscope) à cette prise.
13	ENTRÉE 2 (ENTRÉE VIDÉO/ENTRÉE AUDIO (Gauche/Droite)	Connecter la sortie audio/vidéo d'une source externe (système audio, TV, moniteur, magnétoscope ou caméscope) à ces prises.

Panneau arrière

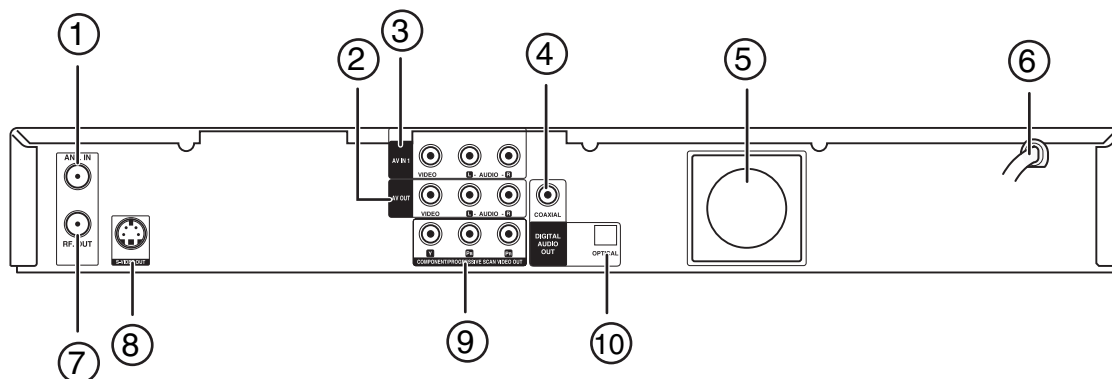

Élément	Description	Fonction
1	ENTRÉE IN	Connecter le câble d'antenne à cette prise.
2	SORTIE AUDIO/VIDÉO (gauche/droite)	Pour la connexion aux prises d'entrée audio et vidéo (gauche et droite) d'un téléviseur, amplificateur ou d'autres équipements.
3	ENTRÉE AV 1 (VIDÉO, AUDIO G et AUDIO D)	Pour la connexion des sorties audio et vidéo d'une source externe (magnétoscope, caméscope) à cette prise.
4	Prise de sortie COXIALE (AUDIO NUMÉRIQUE)	Connecter un câble coaxial audio numérique de cette prise à un amplificateur externe, tel qu'un décodeur Dolby Digital.
5	Ventilateur de refroidissement	Maintient l'appareil de DVD à une température de service acceptable.
6	Cordon d'alimentation CA	Brancher sur une prise secteur CA.
7	SORTIE RF	Brancher sur l'entrée coaxiale RF d'un téléviseur.
8	SORTIE S-VIDÉO	Pour la connexion à la prise d'entrée S-Vidéo d'un téléviseur.
9	SORTIE VIDÉO À BALAYAGE PROGRESSIF/COMPOSANTE (Y Pb Pr)	Pour la connexion aux prises d'entrée composantes d'un téléviseur (si disponible).
10	Prise OPTIQUE (SORTIE AUDIO NUMÉRIQUE)	Pour la connexion de la prise optique audio numérique d'un amplificateur externe (décodeur Dolby Digital).

Précaution







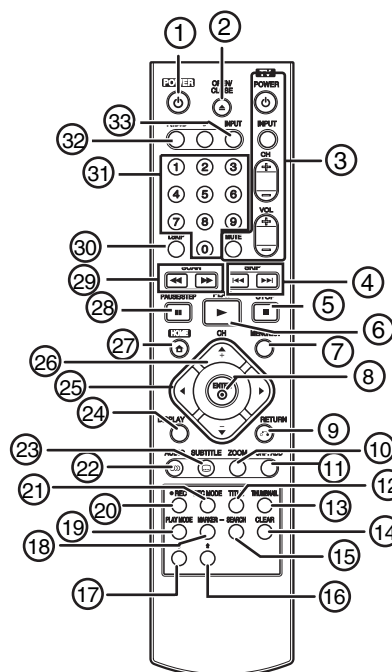

Ne pas toucher les broches internes des prises sur le panneau arrière. Les décharges électrostatiques peuvent provoquer des dommages permanents à l'appareil.

Télécommande

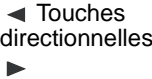

Élément	Touche	Fonction
1	MARCHE	Permet d'allumer ou d'éteindre l'appareil.
2	OUVRIER/ FERMER	Permet d'ouvrir ou de fermer le plateau à disque.
3	Contrôle TV	Appuyer sur cette touche pour contrôler l'alimentation, l'entrée, le canal et le volume du téléviseur.
4	SAUT	Appuyer sur cette touche pour passer au chapitre (DVD) suivant ou à la piste (CD) suivante. Appuyer sur cette touche pour revenir au chapitre (DVD) précédent ou à la piste (CD) précédente.
5	ARRÊT	Appuyer sur cette touche pour interrompre la lecture ou l'enregistrement.

Élément	Touche	Fonction
6	 LECTURE	Pour commencer la lecture.
7	MENU/LISTE	Appuyer sur cette touche pour ouvrir le menu d'un DVD, une liste des titres ou une liste de lecture.
8	 ENTRÉE	Appuyer sur cette touche pour confirmer les sélections de menu.
9	 RETOUR	Permet de fermer l'OSD et de revenir au mode normal de visualisation.
10	ZOOM	Pour agrandir une image de DVD de 2, 3, ou 4 fois sa taille originale
11	AJOUTER SIGNET DE CHAPITRE	Appuyer sur cette touche pour insérer un repère de chapitre lors de la lecture ou de l'enregistrement d'un DVD.
12	TITLE (Titre)	Appuyer sur cette touche pour afficher le menu titre du DVD, si disponible.
13	VIGNETTE	Appuyer sur cette touche pour sélectionner une vignette pour le titre actuel dans le menu Liste des titres.
14	EFFACER	Appuyer sur cette touche pour enlever un signet du menu de recherche des signets.
15	RECHERCHE	Appuyer sur cette touche pour afficher le menu de recherche des signets.
16	(non disponible)	
17	TV/DVD	Pour la visualisation de canaux sélectionnés sur le syntoniseur du graveur ou sur le syntoniseur du téléviseur.
18	SIGNET	Appuyer pour marquer un point quelconque d'un DVD au cours de sa lecture.
19	MODE PLAY (LECTURE)	Pour sélectionner le mode lecture.
20	 Enregistrer	Appuyer sur cette touche pour commencer l'enregistrement. Appuyer plusieurs fois sur cette touche pour paramétrer le temps d'enregistrement (durée).
21	MODE Enregistrement	Pour sélectionner le mode d'enregistrement (SP, LP, EP ou XP)

Élément	Touche	Fonction
22	AUDIO	Pour sélectionner une langue audio ou un canal audio.
23	SUBTITLE (Sous-titres)	Pour sélectionner la langue des sous-titres.
24	AFFICHAGE	Appuyer sur cette touche pour accéder au menu OSD d'affichage à l'écran, lequel offre des informations d'état actuelles et où il est possible de modifier paramètres et options.
25		Pour sélectionner les options de menu.
26	CH + ou -	Pour sélectionner un canal ou régler l'image sur l'écran.
27	ACCUEIL	Appuyer sur cette touche pour ouvrir ou fermer le menu HOME (Accueil).
28	 PAUSE/IMAGE PAR IMAGE	Appuyer une fois sur cette touche pour arrêter momentanément la lecture ou l'enregistrement. Appuyer plusieurs fois sur cette touche pour une lecture image par image.
29	BALAYAGE  ARRIERE et AVANT	Permet la recherche arrière ou avant.
30	I.SKIP (saut immédiat)	Appuyer sur cette touche pour avancer de 10 secondes dans la lecture d'un DVD.
31	Touches numériques 0 à 9	Pour sélectionner des options numérotées d'un menu ou entrer directement le numéro d'un canal.
32	(non disponible)	
33	ENTRÉE	Appuyer sur cette touche pour basculer entre les options d'entrée (Syntoniseur, AV1, AV2 ou DV IN).

Configuration du graveur de DVD

Désemballage et configuration

Le carton doit contenir :

- Graveur de DVD
- Guide de l'utilisateur
- Télécommande
- Câble vidéo
- Câble audio
- Piles (2)

Si l'un ou plusieurs de ces articles doivent être remplacés, appeler notre numéro d'assistance à la clientèle mentionné dans ce guide à la section relative à la garantie.

Enlever soigneusement tous les articles du carton. Avant de jeter l'emballage, vérifier que tous les articles nécessaires sont au complet.

- Enlever les matériaux d'emballage des articles individuels.
- Ne pas retirer d'étiquettes ou d'autocollants du panneau arrière de l'appareil.
- Placer l'appareil à l'emplacement souhaité. Cet appareil a été conçu pour être utilisé sur une surface à niveau, stable, plane, telle qu'une table, un bureau, une étagère ou un support, située près d'une prise d'alimentation, à l'écart de la lumière directe du soleil et des sources de chaleur excessive, de la poussière, de l'humidité ou des vibrations.
- Dérouler le cordon d'alimentation CA à l'arrière de l'appareil et le déployer sur toute sa longueur.

Source d'alimentation

Utiliser le cordon CA polarisé fourni pour le fonctionnement sur CA. Insérer la prise du cordon d'alimentation CA dans une prise secteur CA polarisée standard de 120 V 60 Hz.

Si une décharge d'électricité statique se produit quand l'appareil est touché, et que celui-ci cesse de fonctionner, débrancher l'appareil de la prise secteur CA, puis le rebrancher. Il devrait alors fonctionner normalement.

Avertissement



- Le système est doté d'une fiche CA polarisée avec un plot large et un plot étroit. Cette fiche ne pourra fonctionner qu'avec des prises polarisées adaptées. Cette mesure de sécurité permet de réduire la possibilité de choc électrique. Si la fiche ne rentre pas dans la prise d'alimentation, il s'agit certainement d'une prise ancienne non-polarisée, qui doit être remplacée par un électricien agréé, qualifié. Ne pas limer le plot large sur la fiche ou utiliser un adaptateur pour que la fiche puisse être branchée dans la prise. Ce faisant, la mesure de sécurité serait endommagée et l'utilisateur exposé à des chocs électriques.
- Ne jamais connecter la prise du cordon CA à une tension autre que celle spécifiée (120 V 60 Hz). N'utiliser que le cordon d'alimentation fourni.

Connexion à une antenne ou à la télévision câblée

Il existe diverses façons de connecter l'appareil, en fonction du téléviseur et d'autres équipements. Consulter les manuels du téléviseur, magnétoscope, système stéréo ou autres périphériques, pour des informations complémentaires.

Remarque



- Vérifier que l'appareil est branché directement sur le téléviseur et régler ce dernier sur le canal d'entrée vidéo correct.
- Ne pas brancher la prise SORTIE AUDIO de l'appareil sur la prise d'entrée Phono (platine du graveur) du système audio. Ne pas brancher l'appareil par l'intermédiaire d'un magnétoscope. L'image DVD pourrait être déformée par le système de protection contre la copie.
- L'image et le son d'un téléviseur, d'un magnétoscope ou d'une radio à proximité risque d'être déformés lors de la lecture. Écarter les appareils les uns des autres ou mettre le graveur de DVD hors tension après avoir éjecté le disque.

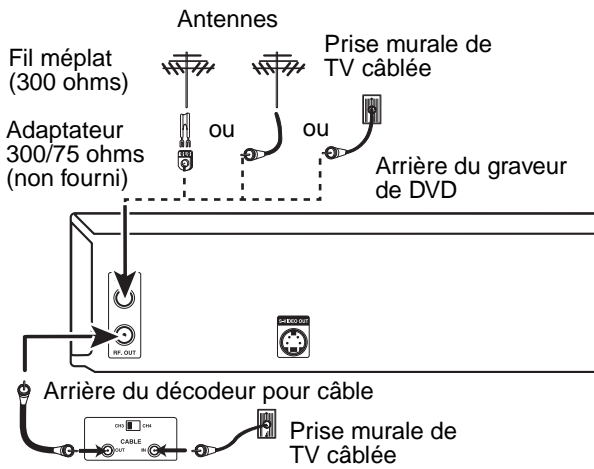

Connexion du graveur de DVD à une antenne:

- Débrancher l'antenne à l'arrière du téléviseur et identifier le câble d'antenne. Si le câble d'antenne est un câble coaxial rond de 75 ohms, le brancher directement sur la prise marquée ANT. IN (Entrée antenne) de l'appareil.
- OU -
- Si le câble d'antenne est plat, le brancher sur un adaptateur d'antenne de 300 à 75 ohms (non fourni) et faire coulisser l'adaptateur sur la prise ANT. IN. Ne pas essayer de le visser dans l'appareil.

Connexion du graveur de DVD à la TV câblée :

- Si la connexion au réseau de TV câblée ne comporte pas de décodeur/décrypteur, dévisser le câble du téléviseur et l'attacher à la prise ANT. IN (Entrée antenne) de l'appareil.
- OU -
- Si un décodeur est requis, brancher un câble coaxial de la prise murale au connecteur IN (Entrée) du décodeur et un câble coaxial du connecteur OUT (Sortie) du décodeur à la prise ANT. IN (Entrée antenne) de l'appareil. Ce branchement de câbles permet d'utiliser le téléviseur et le graveur de DVD.

Connexion du graveur de DVD à un téléviseur

Effectuer l'un des branchements suivants, en fonction des caractéristiques du téléviseur.

Face arrière du téléviseur

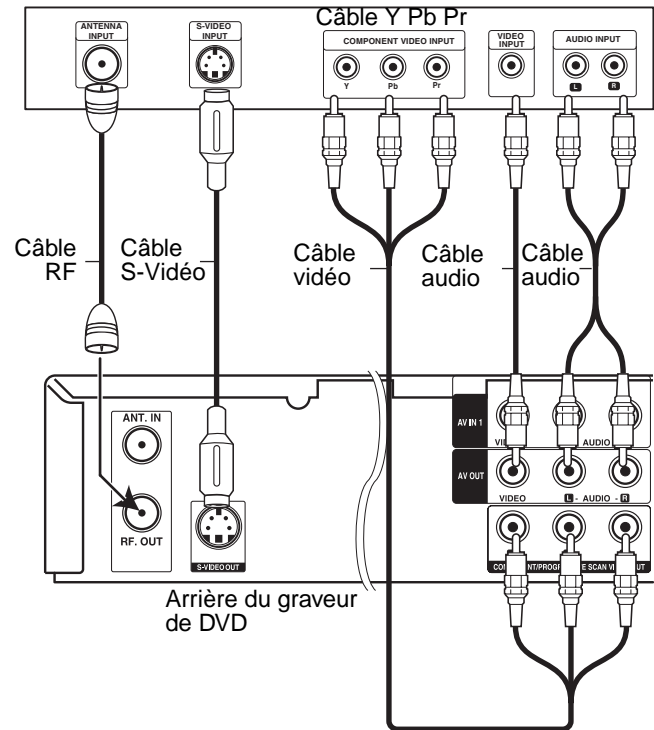

Connexion coaxiale RF

Pour la connexion au téléviseur à l'aide d'un câble coaxial RF :

- Brancher la prise RF OUT (Sortie RF) de l'appareil sur la prise d'entrée de l'antenne du téléviseur à l'aide du câble coaxial de 75 ohms fourni.

Remarque



Pour utiliser cette connexion, régler l'appareil sur le canal de sortie RF puis régler le téléviseur pour recevoir ce canal. Voir "Réglage du canal de sortie RF de l'appareil" page 47 pour des informations supplémentaires.

Connexion vidéo

Pour la connexion au téléviseur à l'aide d'un câble vidéo :

- Brancher la prise VIDEO OUT (Sortie Vidéo) de l'appareil sur la prise VIDEO IN (Entrée vidéo) du téléviseur à l'aide du câble vidéo fourni.

Remarque



En cas d'utilisation de cette connexion, régler le sélecteur Source du téléviseur sur VIDEO.

Connexion S-Vidéo

Pour la connexion au téléviseur à l'aide d'un câble S-Vidéo :

- Brancher la prise S-VIDEO OUT (Sortie S-Vidéo) de l'appareil sur la prise S-VIDEO IN (Entrée S-Vidéo) du téléviseur à l'aide d'un câble S-Vidéo en option.

Connexion vidéo à composantes/balayage progressif

Si le téléviseur est du type haute-définition ou compatible au numérique, il est possible de profiter de la sortie de balayage progressif de l'appareil pour obtenir la plus haute qualité vidéo possible.

Pour la connexion au téléviseur à l'aide d'un câble vidéo à composantes :

- Connecter les prises COMPONENT/PROGRESSIVE SCAN VIDEO OUT (Sortie vidéo à composantes/balayage progressif) de l'appareil aux prises du téléviseur à l'aide d'un câble Y Pb Pr en option.

Connexion à un amplificateur

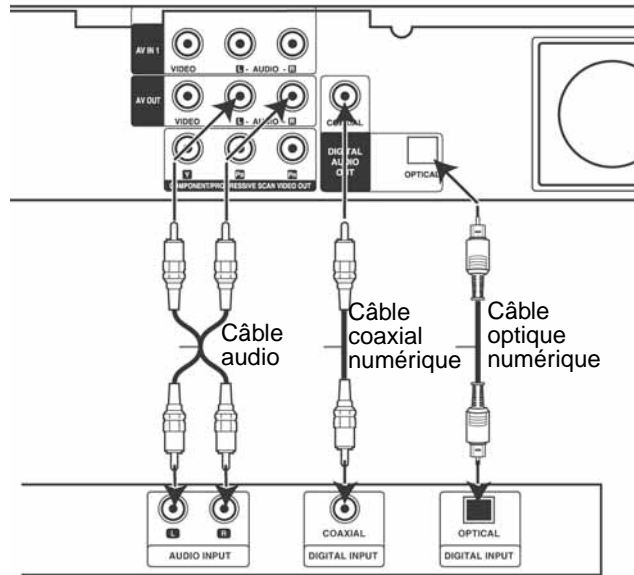

Connexion à un système stéréo analogique à deux canaux ou à un système Dolby Pro Logic II/Pro Logic :

- Brancher les prises AUDIO OUT (Sortie audio) [ou AV AUDIO OUT (Sortie audio AV)] gauche et droite de l'appareil sur les prises d'entrée audio gauche et droite de l'amplificateur, récepteur ou système stéréo à l'aide des câbles audio fournis.

Connexion à un système stéréo numérique à deux canaux ou un récepteur A/V avec décodeur multicanal :

- 1 Brancher l'une des prises (optique ou coaxiale) DIGITAL AUDIO OUT (Sortie audio numérique) de l'appareil sur la prise d'entrée correspondante de l'amplificateur. Utiliser un câble audio numérique (optique ou coaxial) en option.
- 2 Activer la sortie numérique de l'appareil (voir "Réglages audio" page 51).

Son multicanal numérique

Une connexion multicanal numérique fournit un son de la meilleure qualité. Est nécessaire un récepteur audio-vidéo multicanal qui prend en charge un ou plusieurs des formats audio acceptés par l'appareil, y compris MPEG 2, Dolby Digital et DTS. Consulter le manuel du récepteur et vérifier les logos à l'avant du récepteur pour s'en assurer.

Remarque



- Régler la résolution sur 480p à l'aide de la touche PROGRESSIVE SCAN (Balayage progressif) du panneau avant.
- La fonction Balayage progressif n'est pas disponible avec les connexions RF, audio/vidéo ou S-Vidéo.
- Si le téléviseur ne prend pas en charge le format Balayage progressif, l'image s'affichera brouillée.
- Après la saisie des paramètres de sortie de balayage progressif, une image ne s'affichera que sur un écran de TV ou un moniteur compatible avec le balayage progressif. Si la fonction de balayage progressif est réglée sur **ON** (Activé) par erreur, il faut alors réinitialiser l'appareil. Pour ce faire, retirer le disque puis appuyer sur **STOP** (■) et maintenir la touche enfoncée pendant cinq secondes avant de la relâcher. Les paramètres standard de la sortie vidéo sont restaurés et une image est de nouveau visible sur un écran de TV ou un moniteur analogique conventionnel.

Connexion audio

Pour la connexion au téléviseur d'une source audio :

- Connecter les prises AUDIO OUT (Sortie audio) gauche et droite de l'appareil aux prises audio gauche et droite du téléviseur à l'aide des câbles audio fournis.

Remarque



- En raison de l'accord de licence DTS, la sortie numérique est dans le format sortie numérique DTS lorsque le mode audio DTS est sélectionné.
- Si le format audio de la sortie numérique ne correspond pas aux capacités du récepteur, celui-ci produira un son de niveau élevé et déformé ou pas de son du tout.
- Le récepteur doit être équipé d'un décodeur multicanal numérique pour la reproduction d'un son ambiophonique numérique à six canaux via une connexion numérique.
- Appuyer sur **AUDIO** pour visualiser le format audio du disque DVD en cours de visualisation sur l'écran.
- Cet appareil n'exécute pas le décodage interne (2 canaux) d'une piste sonore DTS. Pour bénéficier du son ambiophonique multicanal DTS, il est nécessaire de connecter l'appareil à un récepteur compatible au DTS par l'une des sorties audio numériques de l'appareil.

Fabriqué sous licence de Dolby Laboratories. « Dolby », « Pro Logic » et le symbole double D sont des marques de commerce de Dolby Laboratories.
« DTS » et « DTS Digital Out » sont des marques de commerce de Digital Theater Systems, Inc.

Connexions audio-vidéo (A/V) d'accessoires

Panneau de prises de la composante

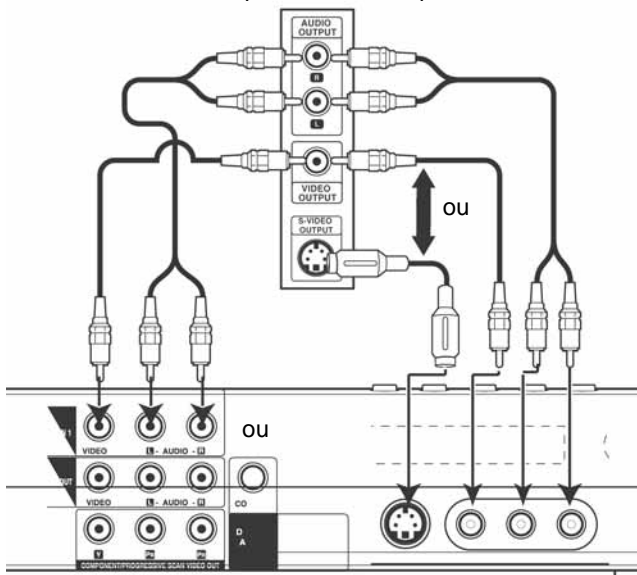

Pour connecter l'appareil à une composante accessoire :

- Brancher les prises d'entrée AV IN 1 ou AV 2 IN de l'appareil sur les prises de sortie audio-vidéo de la composante accessoire, telle qu'un magnétoscope ou caméscope, à l'aide des câbles audio-vidéo en option (consulter "Enregistrement à partir de périphériques externes" page 62.)

Remarque



Si la prise S-Vidéo du panneau avant est utilisée, la prise VIDEO IN (Entrée vidéo) du panneau avant n'est plus disponible.

Connexion d'un caméscope numérique

Caméscope numérique DV digital

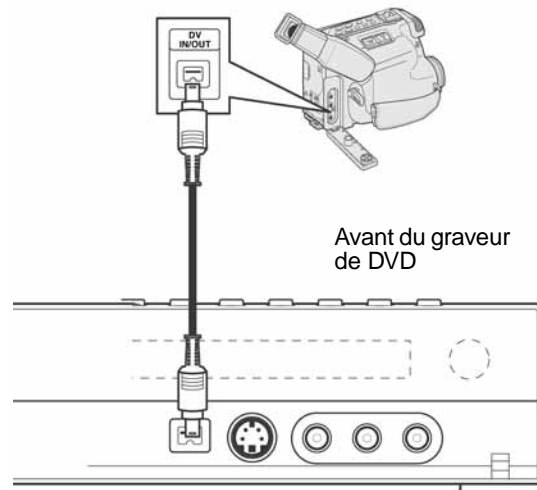

- Utiliser un câble DV (non fourni) pour brancher la prise d'entrée-sortie DV du caméscope numérique DV sur la prise d'entrée DV IN du panneau avant du graveur de DVD.

Remarque



Cette prise est réservée uniquement à l'équipement DV. Elle n'est pas compatible avec les syntoniseurs satellite numériques ou les platines vidéo D-VHS.

Piles de la télécommande

La télécommande requiert deux piles AAA [RO3] (non fournies). Il est recommandé de remplacer les piles une fois par an ou lorsque le fonctionnement de la télécommande devient intermittent ou non satisfaisant. Remplacer les piles d'origine par des piles neuves AAA. Ne pas mélanger des piles neuves avec des anciennes ou de types différents.

Remplacement des piles :

- 1 Appuyer sur la languette de verrouillage du compartiment des piles et ouvrir le compartiment des piles.

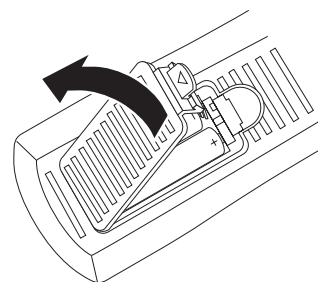

- 2 Placer deux piles AAA dans le compartiment, en respectant les symboles de la polarité (+ et -) représentés dans le compartiment des piles.
- 3 Fermer le couvercle du compartiment des piles.

Précaution



- N'utiliser que la taille et le type de pile spécifiés.
- Veiller à respecter la polarité telle qu'indiquée dans le compartiment des piles. L'inversion accidentelle des piles peut endommager l'appareil.
- Ne pas mélanger différents types de pile (par exemple : alcalines et au carbone-zinc) ni des piles usagées avec des piles neuves.
- Si la télécommande ne doit pas être utilisée pendant une période prolongée, retirer les piles afin d'éviter tout épanchement d'acide éventuel pouvant provoquer des dommages ou des blessures.
- Ne pas essayer de recharger des piles qui ne sont pas conçues pour cela. Elles peuvent surchauffer et exploser.

Réglage du canal de sortie RF de l'appareil

Si le connecteur du câble RF est utilisé pour connecter l'appareil au téléviseur, il faut régler la sortie du canal RF et syntoniser le téléviseur sur ce canal afin de pouvoir afficher l'Assistant de configuration et divers menus qui sont utilisés pour la configuration de l'appareil.

Pour régler le canal de sortie RF de l'appareil :

- 1 Lorsque l'appareil est hors tension, appuyer sans relâcher sur la touche CH (▲ / ▼) du panneau avant pendant plus de cinq secondes. [RF03] ou [RF04] s'affiche sur l'écran.
- 2 Appuyer sur (▲ / ▼) pour changer le canal de sortie RF (RF03 ou RF04).
- 3 Syntoniser le téléviseur sur ce canal.

Fonctionnement du graveur de DVD

Mise sous/hors tension du graveur de DVD

Pour mettre le graveur de DVD sous et hors tension :

- 1 Brancher le cordon d'alimentation sur une prise secteur.
- 2 Appuyer sur la touche **POWER** (Alimentation) pour mettre l'appareil sous tension.
- 3 Appuyer de nouveau sur la touche **POWER** (Alimentation) pour mettre l'appareil sous tension.

Assistant de configuration initial

La première fois que l'appareil est mis en marche, l'Assistant de configuration initial s'ouvre afin que l'utilisateur puisse configurer la langue, les canaux et l'horloge.

Pour configurer l'appareil avec l'Assistant de configuration :

- 1 Utiliser ▲ / ▼ pour sélectionner la langue du menu *Setup* (Configuration) et de l'affichage sur l'écran, puis appuyer sur **ENTER** (Entrée).
- 2 Vérifier les connexions de l'antenne, puis appuyer sur ►.
- 3 Appuyer sur **ENTER** pour lancer la recherche des canaux.
- 4 Sélectionner **Auto** ou **Manual** (Manuel) pour configurer l'horloge, puis appuyer sur **ENTER**.

Auto

- Appuyer sur ▲ / ▼ pour choisir le fuseau horaire.
- Appuyer sur ► pour choisir l'option d'heure d'été. Appuyer sur ▲ / ▼ pour choisir Auto, ON ou OFF (Auto, Activer ou Désactiver).
- Appuyer sur **ENTER** pour confirmer le réglage.

Manual (Manuel)

- Entrer les informations nécessaires pour l'année, la date et l'heure.
 - ◀ / ▶ (gauche/droite) : Déplace le curseur vers la colonne précédente ou suivante.
 - ▲ / ▼ (haut/bas) : Pour modifier le réglage à la position actuelle du curseur.
 - Appuyer sur **ENTER** pour confirmer le réglage.
- 5 Appuyer sur **ENTER** pour quitter le menu.





Remarque







Il est possible de réinitialiser l'Assistant de configuration initial à partir de l'option *Factory Set* (Paramètres d'usine) dans le menu de configuration (voir "Configuration générale" page 51).

Playing a disc (Lecture d'un disque)



Pour lire un disque :

- 1 Appuyer sur **DVD** pour basculer le contrôle à la platine de DVD.
- 2 Appuyer sur **OPEN/CLOSE** [Ouvrir/Fermer] () pour ouvrir le plateau à disque.
- 3 Charger le disque sur le plateau, côté lecture vers le bas.
- 4 Appuyer sur **OPEN/CLOSE** () pour fermer le plateau à disque. La lecture commence automatiquement. Si la lecture ne débute pas, appuyer sur **PLAY** () ou lancer la lecture à l'aide du menu **HOME** (Accueil).
- 5 Pour arrêter la lecture, appuyer sur **STOP** [Arrêt] () .

Le magnétoscope enregistre le point d'arrêt, en fonction du disque.  apparaît sur l'écran brièvement.

Appuyer sur **PLAY** () pour reprendre la lecture (à partir du point d'arrêt). Si la touche **STOP** () est appuyée de nouveau ou si le disque est éjecté, () s'affiche à l'écran et l'appareil se réinitialise.

- 6 Appuyer sur **OPEN/CLOSE** () pour ouvrir le plateau et retirer le disque.









Appuyer sur **OPEN/CLOSE** () pour fermer le plateau à disque ou appuyer sur **POWER** [Alimentation] () . Le plateau à disque se ferme automatiquement et l'appareil se met hors tension.















Remarque



Si le contrôle parental est activé et si le disque DVD ne satisfait pas aux paramètres de classification retenus, il faut alors entrer le mot de passe (voir "Paramètres de verrouillage" page 51).

Fonctions de lecture de disque

Touches	Fonctionnement	Disques
OPEN/CLOSE [Ouvrir/Fermer] ()	Permet d'ouvrir ou de fermer le plateau à disque.	Tous
PAUSE ()	Permet d'interrompre la lecture momentanément.	Tous
	Appuyer plusieurs fois sur cette touche pour une lecture image par image. Remarque : Il est également possible d'utiliser les touches  /  pour retourner en arrière ou avancer tout en étant en mode PAUSE.	DVD ALL
BALAYAGE ( ) ou ( )	Au cours de la lecture, appuyer plusieurs fois pour sélectionner la vitesse de balayage (arrière ou avant). DVD – 5 étapes DivX, CD audio – 3 étapes	DVD ALL DivX ACD
	En mode PAUSE, appuyer sur cette touche pour une lecture au ralenti (4 étapes).	

Touches	Fonctionnement	Disques
SKIP [Saut] (   )	Pendant la lecture ces touches permettent de passer au chapitre ou à la piste suivante ou de retourner au début du chapitre ou de la piste en cours de lecture. Appuyer deux fois brièvement sur SKIP ( ) pour revenir au chapitre ou à la piste précédente. <ul style="list-style-type: none"> • Pour aller directement à un chapitre quelconque lors de la lecture d'un DVD, appuyer deux fois sur DISPLAY (Affichage) et sur  /  pour sélectionner l'icône de chapitre. Puis entrer le numéro de chapitre ou appuyer sur  /  . • Pour aller directement sur une piste quelconque d'un CD audio, entrer le numéro de piste à l'aide des touches numériques (0-9) lors de la lecture. 	DVD ALL DivX ACD MP3 WMA
ZOOM	Cette touche permet d'agrandir l'image vidéo (taille x1 – taille x2 – taille x4 – taille x1 [taille normale]) Il est possible de déplacer l'image agrandie à l'aide des touches /   /  .	DVD ALL
TITLE (Titre)	Cette touche permet d'ouvrir le menu Title (Titre) sur l'écran, si le titre du DVD concerné dispose d'un menu. Sinon, il se peut que le menu du disque s'ouvre.	DVD
DISC MENU/LIST (Menu /Liste du disque)	Permet d'ouvrir le menu du disque sur l'écran.	DVD
SUBTITLE (Sous-titres)	En cours de lecture, appuyer sur SUBTITLE , puis appuyer à plusieurs reprises sur les touches  /  pour sélectionner la langue des sous-titres souhaitée.	DVD DivX
I.SKIP (Saut immédiat)	Appuyer à plusieurs reprises sur cette touche pendant la lecture pour avancer de 30 secondes dans la lecture.	DVD ALL

Touches	Fonctionnement	Disques
MODE PLAY (LECTURE)	Appuyer plusieurs fois sur cette touche pendant la lecture pour sélectionner le mode de lecture souhaité. A- – Pour répéter une séquence définie par le point de départ A et le point d'arrivée B. Appuyer sur ENTER au point d'arrivée sélectionné ; la répétition de la séquence commence.	DVD ALL ACD DVD de Karaoke
CHAPTER (Chapitre) – pour répéter le chapitre en cours.		DVD ALL
TITLE (Titre) – pour répéter le titre en cours.		DVD ALL DVD de Karaoke
ALL (Tous) – pour répéter tous les titres ou pistes.		ACD -RWVR
TRACK (Piste) – pour répéter la piste en cours.		ACD MP3 WMA
RANDOM (Aléatoire) – pour lire les pistes en mode aléatoire (au hasard).		DVD de Karaoke
Folder (Dossier) – pour répéter toutes les pistes d'un dossier ou d'un disque.		MP3 WMA
OFF (Désactivé) – Pour ne pas répéter.		DVD ALL
	<ul style="list-style-type: none"> • Si la touche SKIP [Sauter] (▶▶▶) est appuyée une fois pendant la lecture d'un chapitre (ou d'une piste) en mode de répétition, la lecture répétée est annulée. • En appuyant sur SKIP (▶▶▶) au cours d'une lecture aléatoire, l'appareil sélectionne un autre titre (ou piste) et reprend la lecture en mode aléatoire. 	

Touches	Fonctionnement	Disques
AUDIO	Appuyer sur AUDIO puis sur les touches ◀ / ▶ à plusieurs reprises pour entendre une langue audio ou une piste audio différente. Remarque : Certains disques prennent en charge à la fois Dolby Digital et les pistes sonore DTS. Il n'existe pas de sortie audio analogique lorsque DTS est sélectionné. Pour écouter la piste sonore DTS, connecter l'appareil à un décodeur DTS par l'une des sorties numériques. Voir "Connexion à un système stéréo numérique à deux canaux ou un récepteur A/V avec décodeur multicanal ." page 45 pour des informations sur la connexion.	DVD
	Appuyer sur AUDIO , puis sur les touches ◀ / ▶ à plusieurs reprises pendant la lecture pour entendre un canal audio différent. Sur les disques DVD-RW enregistrés en mode VR qui disposent d'un canal audio principal et d'un canal audio bilingue, Il est possible de basculer entre main [L] (principal, G), bilingue [R] (bilingue D) ou une combinaison des deux (principal + bilingue) en appuyant sur AUDIO .	-RWVR -RWVideo +RW -R +R MP3 WMA

Accès aux menus de paramétrage

Il est possible d'accéder à toutes les options d'enregistrement et de lecture à partir du menu Home (Accueil).

Pour accéder au menu Home :

- 1 Appuyer sur la touche **HOME** (Accueil). Le menu *Home* s'affiche.
- 2 Appuyer sur ◀ / ▶ (gauche/droite) pour sélectionner l'option principale souhaitée.
- 3 Appuyer sur ▲ / ▼ (haut/bas) pour sélectionner la sous-option souhaitée, puis appuyer sur **ENTER** pour confirmer la sélection.
- 4 Pour quitter le menu *HOME*, appuyer sur **HOME**.

Menu	Options disponibles
CONFIGURATION	Start (Démarrage) : Affiche le menu Setup (Configuration).
TV	<ul style="list-style-type: none"> • Auto Ch. Scan (Balayage automatique des canaux) : Pour afficher le menu Auto Channel Set (Configuration du balayage automatique des canaux) : (Voir "Configuration générale" page 51). • Ch. Edit (Modifier canaux) : Affiche le menu CH. Add/Del (Ajout/Suppression de canaux). (Voir "Configuration générale" page 51). • Timer Record (Enregistrement programmé) : Affiche le menu d'enregistrement programmé. (Voir "Paramètres d'enregistrement" page 52).
Movie (Film)	<ul style="list-style-type: none"> • DISC (Disque) : <ul style="list-style-type: none"> - Affiche le menu TITLE LIST (Liste des titres) d'un disque DVD inscriptible (voir "Présentation des menus Title List (Liste de titres) et Chapter List (Liste de chapitres)" page 63) - Affiche le menu Movie (film) d'un disque DivX (Voir "Options de menu Liste de film" page 55). - Lit un disque DVD vidéo (voir "Fonctions de lecture de disque" page 48).
Photo (Voir "Options de menu Photo List" page 57).	<ul style="list-style-type: none"> • DISC (Disque) : Affiche le menu Photo d'un disque.
Music (Musique) (Voir "Options de menu Music (Musique) et de menu AUDIO CD" page 56).	<ul style="list-style-type: none"> • DISC (Disque) : Affiche le menu Music [Musique] (ou Audio CD) [CD audio] d'un disque.

Menu	Options disponibles
Menu Easy (Menu simple)	<ul style="list-style-type: none"> • Dubbing (Duplication) : Affiche le menu Dubbing. • Disc Manager (Gestionnaire de disque) : Affiche le menu Setup (Configuration) du disque. • Mode Enregistrer : Affiche le menu de configuration Record Mode (Mode d'enregistrement). • Entrée DV (Vidéo numérique) : Permet d'accéder au mode DV Input (Entrée vidéo numérique).

Utilisation du menu de configuration (Setup menu)

Il existe plusieurs façons de personnaliser les paramètres de ce système de menus. La plupart des menus consistent en trois niveaux de configuration des options mais certains requièrent davantage de menus pour quelques paramètres.

Pour changer les paramètres à l'aide du menu Setup (Configuration) :

- 1 Appuyer sur la touche **HOME** (Accueil). Le menu *Home* s'affiche.
- 2 Sélectionner **SETUP** (Configuration) et **Start** (Démarrer) puis appuyer sur **ENTER** (Entrée). Le menu *Setup* s'ouvre avec l'icône **General Settings** (Configuration générale) en surbrillance.
- 3 Appuyer sur ▲ / ▼ pour sélectionner l'option souhaitée, puis appuyer sur ▶ pour accéder au deuxième niveau.
- 4 Appuyer sur ▲ / ▼ pour sélectionner la deuxième option souhaitée, puis appuyer sur ▶ pour accéder au troisième niveau.
- 5 Appuyer sur ▲ / ▼ pour sélectionner le paramétrage souhaité, puis appuyer sur **ENTER** (Entrée) pour confirmer la sélection. Certains éléments requièrent des étapes supplémentaires.
- 6 Appuyer sur ↶ **RETURN** (Retour) ou **HOME** (Accueil) pour quitter le menu Setup (Configuration).

Remarque



Appuyer sur ◀ pour revenir au niveau précédent.

Menu	Configurations disponibles
Configuration générale 	<p>Tuning Band (Bande de syntonisation) – Sélectionner TV ou CATV (Câblodiffusion).</p> <p>Auto Channel Set (Configuration du balayage automatique des canaux) – Appuyer sur Start (Démarrer) pour commencer la sélection des canaux.</p> <p>CH. Add/Del (Ajout/Suppression de canaux) – Il est possible d'ajouter ou de supprimer des canaux de la mémoire.</p> <p>Clock Set (Réglage de l'horloge) – Il est possible de régler l'horloge manuellement ou automatiquement (à l'aide de XDS).</p> <p>TV Aspect (Format d'écran) – Sélectionner parmi les formats Letter Box (Boîte aux lettres) [4:3], Pan scan (Balayage panoramique) [4:3], ou Wide (Grand écran) [16:9].</p> <p>Balayage progressif – Il est possible d'activer la fonction vidéo à balayage progressif qui assure une image de la plus haute qualité avec moins de scintillement.</p> <p>Si les prises Component Video Out/ Progressive Scan (Balayage progressif/Sortie vidéo à composantes) sont utilisées, mais si le graveur est connecté à un téléviseur standard (analogique), régler Progressive Scan sur OFF (Désactivé).</p> <p>Si les prises Component Video Out/ Progressive Scan (Balayage progressif/Sortie vidéo à composantes) sont utilisées pour la connexion à un téléviseur ou à un moniteur qui est compatible avec les signaux de balayage progressif, régler Progressive Scan sur ON (Activé).</p> <p>Précautions : Après la saisie des paramètres de sortie de balayage progressif, une image ne s'affichera que sur un écran de TV ou un moniteur compatible avec le balayage progressif. Si la fonction de balayage progressif est réglée sur ON (Activé) par erreur, il faut alors réinitialiser l'appareil. Pour ce faire, retirer le disque puis appuyer sur STOP (■) et maintenir la touche enfoncée pendant cinq secondes avant de la relâcher. Les paramètres standard de la sortie vidéo sont restaurés et une image est de nouveau visible sur un écran de TV ou un moniteur analogique conventionnel.</p> <p>Mode Power Save (Économiseur d'énergie) – Régler le mode Power Save sur ON pour activer un mode économiseur d'énergie.</p> <p>Factory Set (Paramètres d'usine) – Il est possible de réinitialiser l'appareil aux paramètres d'usine.</p>

Menu	Configurations disponibles
Paramétrage de la langue 	<p>Menu d'affichage – Il est possible de sélectionner une langue pour le menu de configuration et l'affichage d'informations.</p> <p>Menu de disque – Il est possible de sélectionner une langue pour le menu DVD.</p> <p>Audio de disque – Il est possible de sélectionner une langue pour l'audio d'un DVD.</p> <p>Sous-titres de disque – Il est possible de sélectionner une langue pour les sous-titres d'un DVD.</p>
Réglages audio 	<p>Dolby Digital/DTS/MPEG – Sélectionner Bitstream [Train de bits] (si connecté à un équipement doté d'un décodeur Dolby Digital, DTS ou MPEG), ou PCM (pour la réduction automatique du mixage d'une source audio PCM à deux canaux).</p> <p>Sampling Freq. (Fréquence d'échantillonnage) – Sélectionner 96 kHz ou 48 kHz (si le récepteur ou l'amplificateur ne peut décoder des signaux de 96 kHz).</p> <p>DRC (Dynamic Range Control) (Commande de portée dynamique) – Il est possible de régler la DRC sur On (Activée) pour écouter les dialogues d'un film à un volume sonore inférieur, sans perte de clarté.</p> <p>Vocal – Il est possible de régler Vocal sur ON (Activé) pour la lecture d'un DVD karaoke multicanal. Cette fonction a pour effet de mélanger les canaux karaoke sur le disque en son stéréo normal.</p>
Paramètres de verrouillage 	<p>Rating (Classification) – Il est possible de sélectionner les critères de classification s'appliquant au lecteur de DVD. Le classement va de 1 à 8 (1 étant le plus restrictif). Quand cette option est sélectionnée, un mot de passe doit être saisi.</p> <p>Set Password (Définir le mot de passe) – Saisir ou modifier le mot de passe.</p> <p>Remarque : En cas d'oubli du mot de passe, effacer le mot de passe existant en allant au menu Setup (Configuration), en sélectionnant Start (Démarrer) puis en appuyant sur ENTER (Entrée). Saisir le numéro à six chiffres (210449), sélectionner OK lorsque le message apparaît, puis appuyer sur ENTER. Le mot de passe est effacé.</p> <p>Area Code (Code régional) – Il est possible de saisir le code régional dont les normes ont été utilisées pour classer le disque DVD (voir "Liste des codes régionaux" page 71).</p>

Menu	Configurations disponibles
Paramètres d'enregistrement 	<p>Disc Record Mode (Mode d'enregistrement de disque) – Il est possible de régler la qualité de l'image avant l'enregistrement d'un disque DVD. (XP = excellent, SP = standard, LP = basse, EP = étendue.)</p> <p>DV Record Audio (Mode d'enregistrement audio DV) – Régler ce paramètre pour choisir laquelle des deux pistes sonores numériques de caméscope utiliser. Audio 1 (pour utiliser le son tel qu'il était à l'enregistrement) ou Audio 2 (son en doublage).</p> <p>Auto Chapter (Signets automatiques de chapitres) – Il est possible d'insérer automatiquement des signets (définis lors de l'enregistrement) à des intervalles de cinq ou 10 minutes ou d'en insérer aucun.</p>

Menu	Configurations disponibles
Paramètres de disque 	<p>Initialize (Initialisation) – Formatage d'un disque DVD pour l'enregistrement. Pour les disques DVD-RW, choisir VR Mode (Mode VR) ou Video Mode (Mode vidéo). Pour les disques DVD+RW, choisir OK.</p> <p>Précautions : La modification du format d'un DVD entraîne l'effacement du disque.</p> <p>Finalize (Finalisation) – Dernière étape de l'enregistrement qui permet au disque DVD d'être lu par un lecteur de DVD ou un ordinateur équipé d'un lecteur de DVD-ROM approprié.</p> <p>Précautions : Après finalisation d'un disque DVD-R ou DVD+R, il n'est plus possible d'éditer ou d'enregistrer quoi que ce soit sur le disque.</p> <p>Disc Label (Étiquette de disque) – Pour attribuer un nom au DVD. Voir "Nom d'un titre" page 67 pour des informations sur l'utilisation du menu de clavier.</p> <p>Disc Protect (Protection du disque) – Il est possible de protéger les enregistrements, en fonction du type de disque DVD utilisé. DVD+RW : le dispositif de protection empêche l'édition, l'effacement ou l'écrasement ou tout nouvel enregistrement du disque. DVD+R ou DVD-RW (mode VR) : prévient l'édition, l'effacement et tout nouvel enregistrement. Le dispositif n'est pas compatible avec les DVD-RW en mode Vidéo ou DVD-R. Pour déverrouiller un DVD, sélectionner OFF (Désactivé).</p> <p>AutoPlay (Lecture automatique) – L'activation de cette fonction (ON) permet de contourner le menu du disque et les annonces de films et de commencer la lecture du film automatiquement.</p> <p>About DivX® (À propos des disques DivX) – Fournit un code d'enregistrement avec lequel louer et acheter des vidéos par l'intermédiaire du service DivX VOD service. Pour plus de renseignements, visiter www.divx.com/vod.</p> <p>Remarque : Les vidéos téléchargées depuis le service DivX VOD ne peuvent être lues que sur le même appareil.</p>

On-Screen Display (OSD) [Affichage à l'écran]

Certains disques DVD requièrent un mode d'emploi spécifique ou ne permettent pas l'utilisation de certaines fonctions pendant la lecture. Si tel est le cas, le message  s'affiche à l'écran, l'utilisation de la fonction souhaitée est interdite ou non disponible.

Affichage d'informations en regardant la télévision

Tout en regardant la télévision, appuyer sur **DISPLAY** (Afficher) pour afficher ou effacer les informations indiquées sur l'écran.



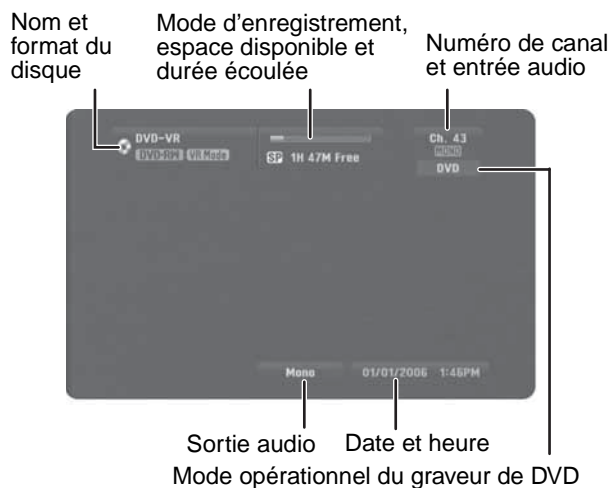

Dans cet exemple, un disque DVD-RW en mode VR est inséré.



Affichage sur l'écran d'informations relatives au disque

Il est possible d'afficher sur l'écran diverses informations sur le disque. Certains éléments peuvent être modifiés à l'aide du menu.

Pour afficher à l'écran des informations relatives au disque :

- 1 Appuyer une fois sur **DISPLAY** (Affichage) pour afficher l'état actuel.
Exemple : DVD-RW en mode VR
- 2 Appuyer de nouveau sur **DISPLAY** (Affichage) pour afficher des informations relatives à la lecture.
Les éléments affichés varient en fonction du type de disque ou de l'état de la lecture.
- 3 Sélectionner un élément en appuyant sur  /  et en modifiant ou en sélectionnant le paramètre en appuyant sur  /  .
Pour plus de détails sur chaque élément, voir "Fonctions de lecture de disque" page 48.
 - **Title** (Titre) – Numéro du titre (ou piste) en cours de lecture/nombre total de titres (ou pistes).
 - **Chapter** (Chapitre) – Numéro du chapitre en cours de lecture/nombre total de chapitres
 - **Time** (Durée) – Durée de lecture écoulée.
 - **Audio** – Langue audio sélectionnée (DVD VIDEO uniquement) ou canal audio
 - **Subtitle** (Sous-titres) – Sous-titres sélectionnés

- **Angle** – Angle de prise de vues sélectionné/nombre total d'angles de prise de vues
- **Sound** (Son) – mode sonore sélectionné

Remarque



Si aucun bouton n'est appuyé pendant 10 secondes, l'affichage à l'écran disparaît.

Changement du canal audio TV

Certaines émissions de télévision sont diffusées avec une trame audio principale et une trame audio secondaire (SAP). Il est possible de modifier la trame audio du téléviseur.

Pour modifier la trame audio du téléviseur :

- Appuyer plusieurs fois sur **AUDIO** pour sélectionner une autre option audio TV parmi les sélections disponibles.
 - **STEREO+SAP Audio Signal (Stéréo + Signal audio SAP)**
Stereo – SAP – Mono – Stereo (Stéréo – SAP – Mono – Stéréo)
 - **STEREO Audio Signal (Signal audio stéréo)**
Stéréo – G – D – Mono – Stéréo
 - **SAP Audio Signal (Signal audio SAP)**
Mono – SAP – Mono
 - **MONO Audio Signal (Signal audio mono)**
Mono





Le canal audio en utilisation est affiché sur l'écran.

- Si SAP est sélectionné, mais si aucun canal SAP n'est diffusé, le canal audio principal (mono ou stéréo) sera toujours audible.
- Si la qualité du son est médiocre en mode Stéréo, il est possible de l'améliorer en sélectionnant Mono.

Options de lecture spéciales

Si un menu d'écran est affiché





Dans certains cas, le menu du disque peut s'afficher.

Appuyer sur les touches  /   /  pour sélectionner le titre/chapitre souhaité, puis appuyer sur **ENTER** (Entrée) pour commencer la lecture. Appuyer sur **TITLE** (Titre) ou **DISC MENU/LIST** (Menu/Liste du menu).

Passage à un autre titre **DVD ALL** **DivX**

Lorsqu'un disque comporte plus d'un titre, passer d'un titre à l'autre de la façon suivante.

Pour passer à un autre titre :

- 1 Appuyer deux fois sur **DISPLAY** (Affichage) pendant la lecture puis sur  /  pour sélectionner l'icône du titre.
- 2 Appuyer sur la touche numérique appropriée (0-9) ou sur  /  pour sélectionner un numéro de titre.

Time search **DVD ALL** **DivX** (Recherche en fonction de la durée)

Pour commencer la lecture à une heure (durée écoulée) sélectionnée du disque :

- 1 Appuyer deux fois sur **DISPLAY** (Affichage) pendant la lecture. La boîte de recherche en fonction de la durée) indique la durée de lecture écoulée.
- 2 Appuyer sur **▲ / ▼** pour sélectionner l'icône d'horloge. La boîte d'entrée de durée [---:--] apparaît.
- 3 Saisir l'heure de début requise en heures, minutes et secondes de gauche à droite. Si un chiffre erroné a été saisi, appuyer sur **◀ / ▶** pour déplacer le curseur sur lui. Entrer ensuite le chiffre correct.
- 4 Appuyer sur **ENTER** (Entrée) pour confirmer. La lecture débute à partir de l'heure sélectionnée.

Marker search



DVD ALL

(Recherche de signets)

Pour saisir un signet :

- 1 Appuyer sur **MARKER** (Signet) au point souhaité sur le disque. L'icône Marker apparaît brièvement sur l'écran de télévision.
- 2 Répéter la procédure pour saisir d'autres signets (six au maximum).

Pour rappeler ou effacer une scène marquée d'un signet :

- 1 Appuyer sur **SEARCH** lors de la lecture du disque. Le menu de recherche des signets apparaît sur l'écran.
 - 2 Appuyer sur **◀ / ▶ ▲ / ▼** pour sélectionner une scène marquée d'un signet à rappeler ou à effacer.
 - 3 Appuyer sur **ENTER** (Entrée). La lecture débute à partir de la scène marquée d'un signet.
- OU -

Appuyer sur **CLEAR** puis sur **◀ / ▶** pour sélectionner **OK**, et appuyer ensuite sur **ENTER** pour effacer la scène marquée de la liste.

- 4 Pour désactiver le menu Marker Search (Recherche de signets), appuyer sur **RETURN** [Retour] (↵).

Camera angle **DVD** (Angle de prise de vues)

Si le disque contient des scènes enregistrées sous différents angles de prise de vues, il est possible de passer un angle différent en cours de lecture.

Pour changer l'angle de prise de vues :

- 1 Appuyer sur **DISPLAY** (Affichage), puis sélectionner l'icône d'angle de prise de vues au cours de la lecture.

- 2 Appuyer sur **◀ / ▶** pour sélectionner l'angle souhaité. Remarquer que le numéro de l'angle de prise de vues actuel apparaît sur l'écran.

Conseil

L'icône d'angle de prise de vues apparaît sur l'écran de TV lors des angles complémentaires sont disponibles.

3D surround sound **DVD ALL** **DivX** (Son ambiophonique 3D)

Cet appareil peut produire un son ambiophonique 3D qui simule la lecture audio multicanal à partir de deux haut-parleurs stéréo conventionnels, au lieu des cinq haut-parleurs ou plus généralement requis pour écouter un programme audio multicanal à partir d'un système de cinéma maison.

Pour activer un son ambiophonique 3D :

- 1 Appuyer deux fois sur **DISPLAY** (Affichage) puis sur **▲ / ▼** pour sélectionner sound icon (icône son).
- 2 Appuyer sur **◀ / ▶** pour sélectionner **3D SUR.**
- 3 Pour désactiver l'effet ambiophonique 3D, sélectionner **NORMAL**.

Mémorisation de la dernière scène **DVD**

L'appareil mémorise la dernière scène du dernier disque lu. La dernière scène reste en mémoire tant que le disque n'a pas été retiré de l'appareil ou que l'appareil n'est pas mis hors tension. Si un disque dont la dernière scène a été mémorisée est chargé, la scène est automatiquement rappelée à l'écran.

Remarque



- Les paramètres de configuration sont conservés en mémoire pour une utilisation à tout moment.
- Le lecteur ne mémorise pas les paramètres d'un disque si l'appareil est mis hors tension avant la lecture du disque.
- La fonctionnalité de mémorisation de la dernière scène d'un DVD est effacée dès la lecture d'un titre de DVD différent.

Lecture d'un fichier film DivX

Cet appareil peut lire les fichiers DivX. Avant de lire des fichiers DivX, lire "À propos des fichiers film DivX" page 55.

Pour lire a fichier film DivX :

- 1 Appuyer sur la touche **HOME** (Accueil). Le menu *Home* s'affiche.
- 2 Sélectionner **Movie** (Film), **DISC** (Disque), puis appuyer sur **ENTER** (Entrée).
- 3 Appuyer sur **▲ / ▼** pour sélectionner un dossier, puis appuyer deux fois sur **ENTER**. Une liste de fichiers dans le dossier apparaît sur l'écran.
- 4 Appuyer sur **▲ / ▼** pour sélectionner un fichier, puis appuyer sur **PLAY** (▶). La lecture commence.
Il est possible d'utiliser des fonctions de lecture variables. Voir "Options de lecture spéciales" page 53.
- 5 Appuyer sur **STOP** (■) pour arrêter la lecture. Le menu *Movie* (Film) s'affiche.

Affichage des sous-titres DivX

Pour afficher des sous-titres DivX correctement :

- 1 Appuyer sur la touche **HOME** (Accueil). Le menu *Home* s'affiche.
- 2 Sélectionner **SETUP** (Configuration), **Setup Start** (Lancer la configuration) puis appuyer sur **ENTER**.
- 3 Appuyer sur ◀ / ▶ ▲ / ▼ pour sélectionner **LANGUAGE** (Langue), **Disc Subtitle** (Sous-titres du disque), puis sélectionner la langue des sous-titres DivX.
Voir "Paramètres de disque" page 52.

Options de menu Liste de film

Pour sélectionner les options de menu de film :

- 1 Appuyer sur ▲ / ▼ pour sélectionner un dossier ou un fichier dans le menu *Movie List*, puis appuyer sur **ENTER**. Les options du menu *Movie List* s'affichent à l'écran.
- 2 Appuyer sur ▲ / ▼ pour sélectionner une option, puis appuyer sur **ENTER**.
 - **Play** (Lecture) – Lance la lecture du titre sélectionné.
 - **Open** (Ouvrir) – Ouvre le dossier ; une liste de fichiers apparaît sur l'écran.

À propos des fichiers film DivX

Résolutions disponibles

En dessous de 720 x 576 (largeur x hauteur) pixels.

Fichier DivX compatible

.AVI, .DIVX

Sous-titres DivX compatibles

.SMI, .SRT (SubRip uniquement), .SUB (format Micro DVD uniquement), Sous-titres DivX, à l'exception de ceux qui ne s'affichent pas sur l'écran de TV.

Format Codec compatible

« DIV3 », « DIV4 », « MP43 », « DIVX », « XVID », « DX50 », « DXSB ».

Format audio compatible

« AC3 », « PCM », « MP2 », « MP3 », « WMA ».

- Fréquence d'échantillonnage : dans la fourchette des 8 à 48 kHz (MP3), dans la fourchette des 32 à 48 kHz (WMA)
- Débit binaire : dans la fourchette des 8 à 320kbps (MP3), 32 à 192kbps (WMA)

Format CD-R

ISO 9660 et JOLIET

Format DVD±R/RW

ISO 9660 (format UDF Bridge)

Fichiers maximum/Disque

Moins de 1 999 (nombre total de fichiers et de dossiers)

Remarque



- Le nom de fichier des sous-titres DivX est limité aux caractères.
- S'il est impossible d'exprimer un code dans le fichier DivX, il peut être exprimé par un trait de soulignement (_) sur l'écran.
- Si le nombre de cadres d'écran est supérieur à 29,97 par seconde, l'appareil risque de ne pas fonctionner correctement.
- Si la structure audio-vidéo du fichier enregistré n'est pas entrelacée, le retour au menu d'écran est automatique.
- Si le fichier est enregistré en GMC*, l'appareil n'accepte que le point 1 de niveau d'enregistrement.

*GMC est l'acronyme de Global Motion Compensation. C'est un outil d'encodage spécifié en norme MPEG4. Certains encodeurs MPEG4, comme DivX ou Xvid, ont cette option. Il existe différents niveaux d'encodage GMC, généralement connus sous les spécifications 1 point, 2 points ou 3 points GMC.

Lecture d'un CD audio ou de fichiers MP3/WMA

Cet appareil peut lire les CD audio et les fichiers MP3/WMA. Avant de lire des fichiers MP3/WMA, prendre connaissance de la configuration de fichier audio MP3/WMA requise.

Configuration requise des fichiers MP3/WMA

Extensions de fichier

.MP3, .WMA.

Fréquence d'échantillonnage

dans la fourchette des 8 à 48 kHz (MP3), dans la fourchette des 32 à 48 kHz (WMA)

Débit binaire (fourchette)

8 à 320 kbps (MP3), 32 à 192 kbps (WMA)

Format CD-R

ISO 9660 et JOLIET

Format DVD±R/RW

ISO 9660 (format UDF Bridge)

Fichiers maximum/Disque

Moins de 1 999 (nombre total de fichiers et de dossiers)

Pour lire un CD audio ou des fichiers MP3/WMA :

- 1 Appuyer sur la touche **HOME** (Accueil). Le menu *Home* s'affiche.
- 2 Sélectionner **Music** (Musique), **DISC** (Disque), puis appuyer sur **ENTER** (Entrée). Le menu *Audio CD* (CD audio) ou le menu *Music List* (Liste musicale) s'ouvre.
- 3 Appuyer sur ▲ / ▼ pour sélectionner une piste ou un fichier, puis appuyer sur **PLAY** [Lecture] (▶). La lecture commence.
Il est possible d'utiliser des fonctions de lecture variables telles que décrite dans "Options de lecture spéciales" page 53.
- 4 Pour arrêter la lecture à tout moment, appuyer sur **STOP** [Arrêt] (■).

Conseil

- Appuyer sur **DISPLAY** (Affichage) pour visualiser les informations de l'étiquette ID3 du fichier MP3. Si aucune information d'étiquette ID3 n'est disponible, le message « MP3 ID3 tag :None » (Étiquette ID3 MP3 : Aucune) s'affichera à l'écran. En cas de sélection d'un dossier, le nombre de sous-dossiers et le nombre de fichiers MP3/WMA dans le dossier s'affichent à l'écran. Appuyer de nouveau sur **DISPLAY** pour fermer l'écran d'information.
- Dans le menu Musique, il est possible d'afficher les dossiers figurant sur le disque. Appuyer sur ◀ / ▶ ▲ / ▼ pour sélectionner l'icône **Folder** (Dossier) dans le menu Music, puis appuyer deux fois sur **ENTER**.
- Sur les CD ou les DVD à contenu mixte (pistes audio, fichiers MP3/WMA, fichiers DivX ou fichiers JPEG), il est possible de sélectionner le menu Music (Musique), Movie (Film) et le menu Photo en appuyant plusieurs fois sur le bouton **TITLE**.
- Pour revenir à liste Folder (Dossiers), la liste File (Fichiers) étant activée, utiliser ▲ / ▼ pour mettre en surbrillance puis appuyer sur **ENTER** pour revenir à l'écran de menu précédent.

Remarque



En appuyant sur **SKIP** [Sauter] (◀◀ / ▶▶) au cours d'une lecture aléatoire, l'appareil sélectionne un autre titre (ou piste) et reprend la lecture en mode aléatoire.

Visionnement de fichiers JPEG

Cet appareil prend en charge les fichiers JPEG. Avant de lire des fichiers JPEG, prendre connaissance de la configuration des fichiers Photo requise, spécifiée ci-dessous :

Configuration requise des fichiers photo

Extensions de fichier – .JPE, .JPEG

Taille des photos – Inférieure à 4 Mo (recommandée)

Format CD-R – ISO 9660 et JOLIET

Format DVD±R/RW – ISO 9660 (format UDF Bridge)

Nombre de fichiers maximum/disque – Moins de 1 999 (nombre total de fichiers et de dossiers)

Remarques sur les fichiers JPEG

Les fichiers image JPEG à compression progressive et sans perte ne sont pas pris en charge.

Lecture de fichiers JPEG :

- 1 Appuyer sur la touche **HOME** (Accueil). Le menu *Home* s'affiche.
- 2 Sélectionner **Photo**, **DISC** (Disque), puis appuyer sur **ENTER** (Entrée).
- 3 Appuyer sur ◀ / ▶ ▲ / ▼ pour sélectionner un fichier ou un dossier, puis appuyer sur **ENTER**.
En cas de sélection d'un dossier, répéter cette étape pour sélectionner un fichier.
- 4 Appuyer sur ▲ / ▼ pour sélectionner une option (telle que Rotation, Précédent ou Suivant), puis appuyer sur **ENTER**.
- 5 Appuyer sur ▲ / ▼ pour sélectionner **Full Screen** (Plein écran) puis appuyer sur **ENTER**. L'image sélectionnée est affichée à plein écran.
- 6 Pour arrêter la visualisation à tout moment, appuyer sur **STOP** [Arrêt] (■).

Options de menu Music (Musique) et de menu AUDIO CD

Pour sélectionner les options des menus Music List et Audio CD :

- 1 Appuyer sur ▲ / ▼ pour sélectionner une piste, un fichier ou un dossier dans le menu *Audio CD* (CD audio) ou dans le menu *Music List* (Liste musicale), puis appuyer sur **ENTER** (Entrée).
- 2 Appuyer sur ▲ / ▼ pour sélectionner une option, puis appuyer sur **ENTER**.
 - **Play** (Lecture) – Lance la lecture de la piste ou du fichier sélectionné.
 - **Open** (Ouvrir) – Ouvre le dossier ; une liste de fichiers apparaît sur l'écran.
 - **Random** (Aléatoire) – Lance ou arrête la lecture aléatoire.





Random (Aléatoire)

Pour sélectionner le mode de lecture aléatoire :

- 1 Appuyer sur ▲ / ▼ pour sélectionner un fichier puis appuyer sur **ENTER**. Les options de menu s'affichent à l'écran.
- 2 Appuyer sur ▲ / ▼ pour sélectionner **Random** (Aléatoire), puis appuyer sur **ENTER**.
L'appareil commence automatiquement la lecture aléatoire et **RANDOM** s'affiche sur l'écran de menu.
- 3 Pour revenir au mode de lecture normale, sélectionner de nouveau **Random**, puis appuyer sur **ENTER**.



Remarque



- Si l'icône  apparaît dans le menu Photo List, c'est qu'il est impossible de visionner ces fichiers JPEG.
- Il est possible de visualiser un canal TV ou la source d'entrée vidéo en appuyant sur **RETURN** [Retour] (). Pour revenir au menu Photo, appuyer sur **DISC MENU/LIST** (Menu/liste du disque).
- Pour revenir à liste Folder (Dossiers), la liste File (Fichiers) étant activée, appuyer sur  pour mettre en surbrillance , puis appuyer sur **ENTER** pour revenir à l'écran du menu précédent.
- Sur les CD ou les DVD à contenu mixte (pistes audio, fichiers MP3/WMA, fichiers DivX ou fichiers JPEG), Il est possible de sélectionner parmi les menus Music (Musique), Movie (Film) et Photo en appuyant plusieurs fois sur le bouton **TITLE** (Titre).

Options de menu Photo List





Pour sélectionner les options de menu Photo :

- 1 Appuyer sur   pour sélectionner un fichier puis appuyer sur **ENTER**. Les options de menu s'affichent à l'écran.
- 2 Appuyer sur  pour sélectionner une option puis appuyer sur **ENTER** pour confirmer la sélection.
 - **Open** (Ouvrir) – Ouvre le dossier ; une liste de fichiers apparaît sur l'écran.
 - **Full Screen** (Plein écran) – Affiche le fichier sélectionné en plein écran.
 - **Slide Show** (Diaporama) – Ouvre le menu Diaporama.

Still Picture (Arrêt sur image)

Appuyer sur **PAUSE/STEP** () [Pause/Image par image] au cours du visionnement d'une image pour arrêter le diaporama momentanément.

Skip Images (Sauter images)

Au cours du visionnement d'une image, appuyer une fois sur **SKIP** ( ) (Sauter) ou   pour retourner au fichier précédent ou avancer au fichier suivant.

Rotate Images (Rotation de l'image)

Appuyer sur  tout en visionnant une image pour faire pivoter l'image dans le sens horaire ou anti-horaire.

Visionnement d'un diaporama

Pour visionner un diaporama :

- 1 Sélectionner l'option **Slide Show** (Diaporama) dans le menu *Photo*, puis appuyer sur **ENTER**.
- 2 Appuyer sur   pour paramétrer les options.

Object (Objet) :

 - Selected Views (Visionnement sélectif) n'affiche que les fichiers sélectionnés.
 - All Views (Visionnement intégral) affiche tous les fichiers.

Speed (Vitesse) :

 - Règle la vitesse du diaporama sur **Normal**, **Slow** (Lent) ou **Fast** (Rapide).
- 3 Sélectionner **Start** (Démarrer) puis appuyer sur **ENTER** pour commencer le diaporama.
- 4 Appuyer sur **STOP** [Arrêt] () pour arrêter le diaporama et revenir au menu *Photo*.

Conseil

- Appuyer sur **PAUSE** () pour arrêter momentanément le diaporama.
- Appuyer sur **CLEAR** (Effacer) pour sélectionner tous les fichiers ou annuler tous les fichiers marqués.
- Pour sélectionner plusieurs fichiers, appuyer sur **MARKER** (Signet). Un coche apparaît sur le fichier. Appuyer de nouveau sur **MARKER** pour annuler le fichier marqué. Répéter pour marquer des fichiers supplémentaires.

Enregistrements

Remarque



- Cet appareil ne peut pas enregistrer les disques CD-R ou CD-RW.
- Les empreintes digitales et les rayures sur un disque peuvent affecter la qualité de la lecture ou de l'enregistrement. Prendre soin des disques.
- La Société ne saurait être tenu responsable d'une quelconque compensation si un contenu n'est pas enregistré ni pour toutes pertes ou dommages (par exemple : pertes de profit ou interruption d'activités) qu'aurait entraîné le mauvais fonctionnement de l'appareil (c'est-à-dire, absence d'enregistrement ou d'édition comme prévu).

Types de disques et de formats d'enregistrement, modes et paramètres

Cet appareil peut lire différents types de DVD, notamment les disques DVD-vidéo pré-enregistrés, DVD-RW, DVD-R, DVD+RW et DVD+R. Le format de disque pour les DVD-R, DVD+R, DVD+RW est toujours « Video format » (format vidéo) – le même que celui des disques DVD-vidéo. Ceci signifie qu'après finalisation, il est possible de lire un DVD-R, DVD+R ou DVD+RW sur un lecteur de DVD standard.

Le format des disques DVD-RW est le format Video Recording (VR) [Enregistrement vidéo] ou format Video. Il est possible de changer de format d'enregistrement, si souhaité (réinitialiser le disque effacera le contenu du disque.)

Le mode d'enregistrement est très lié au format de disque. Si le format de disque est Video Recording, le mode d'enregistrement est alors le mode VR. Si le format de disque est le format Video, le mode d'enregistrement est alors le mode Video (à l'exception des disques DVD-vidéo qui ne sont pas inscriptibles et qui ne possèdent pas de mode d'enregistrement). Ces formats peuvent être adaptés à chaque enregistrement, selon le besoin ; déterminer la qualité d'image souhaitable et l'espace qu'un tel enregistrement occupera sur le disque.

Informations générales relatives à l'enregistrement

- Les durées d'enregistrement indiquées ne sont pas exactes parce que l'appareil utilise la compression vidéo à débit binaire variable. Ceci veut dire que la durée exacte d'enregistrement sera fonction du type de contenu enregistré.
- Pour l'enregistrement d'une émission de TV, si la réception est médiocre et si l'image comporte des interférences, la durée d'enregistrement pourrait être moindre.
- Si l'enregistrement ne comporte que des images fixes ou de l'audio, la durée d'enregistrement pourrait être plus longue.
- Les durées d'enregistrement et les durées restantes peuvent ne pas toujours coïncider avec la durée totale du disque.
- La durée d'enregistrement disponible peut diminuer si le contenu du disque est édité considérablement.
- En cas d'usage d'un disque DVD-RW, veiller à changer le format d'enregistrement (mode Video ou mode VR) avant d'enregistrer quoi que ce soit sur le disque. Voir "Paramètres de disque" page 52 (Initialisation) sur la marche à suivre.

- Dans le cas d'un disque DVD-R ou DVD+R, il est possible d'enregistrer jusqu'à ce que le disque soit plein ou finalisé. Avant d'ouvrir un session d'enregistrement, vérifier la durée d'enregistrement restante sur le disque.
- En cas d'utilisation d'un disque DVD-RW en mode Video, la durée d'enregistrement disponible n'augmentera qu'avec l'effacement du dernier titre enregistré sur ce disque.
- L'option **Delete Title** (Supprimer titre) dans le menu Title List (Original) [Liste de titres (Original)] n'a pour effet que de cacher le titre, non pas d'effacer réellement le titre du disque et d'augmenter la durée d'enregistrement disponible (à l'exception du dernier titre enregistré sur un disque DVD-RW en mode Video).
- L'enregistrement par écrasement des données existantes est possible sur les disques DVD+RW.
- En cas d'utilisation d'un DVD+R/RW, l'appareil exécutera l'opération de formation de menu concernant le nouveau titre et l'édition faite lorsque le disque est éjecté de l'appareil.

Durée d'enregistrement et qualité d'image

Il existe quatre modes pré-réglés de qualité d'enregistrement :

- **XP** – qualité la plus haute ; 1 heure 20 mn d'enregistrement sur DVD (4,7 Go).
- **SP** – réglage par défaut suffisant pour la plupart des applications ; environ 2 heures d'enregistrement sur DVD (4,7 Go).
- **LP** – qualité vidéo légèrement inférieure ; environ 4 heures d'enregistrement sur DVD (4,7 Go).
- **EP** – qualité vidéo la plus basse ; environ 6 heures d'enregistrement sur DVD (4,7 Go). La lecture en mode EP peut donner une image fragmentée.

Restrictions aux enregistrements vidéo

- Il n'est pas possible d'enregistrer une source vidéo dont le contenu est protégé par les droits d'auteur. Les sources vidéo protégées comprennent les DVD vidéo ainsi que certaines émissions par satellite. Si un matériau protégé par les droits d'auteur se présente au cours d'un enregistrement, celui-ci se met en pause ou s'arrête automatiquement et un message d'erreur s'affiche à l'écran.
- Une source vidéo étiquetée « copy-once only » (ne copier qu'une seule fois) ne peut être enregistrée qu'à l'aide d'un disque DVD-RW en mode VR prenant en charge le dispositif de protection du contenu des supports enregistrables « CPRM » (Contents Protection for Recordable Media).

Dispositif de protection contre la copie CPRM

CPRM est un système de protection des droits d'auteur (avec dispositif de brouillage) ne permettant qu'une seule copie d'émissions diffusées. CPRM est l'acronyme de Content Protection for Recordable Media.

Ce graveur de DVD est compatible CPRM, ce qui signifie qu'il est possible d'enregistrer des émissions une seule fois mais qu'il est alors impossible d'effectuer une nouvelle copie de ces enregistrements. Les enregistrements CPRM ne peuvent être effectués que sur des disques DVD-RW formatés en mode VR ; les enregistrements CPRM ne peuvent être lus que sur des lecteurs qui sont spécifiquement compatibles avec le dispositif CPRM.

Copie de supports protégés

- N'utiliser un matériel d'enregistrement que pour des copies autorisées. Veiller à observer la réglementation locale en la matière. La copie de supports protégés par le droit d'auteur (tels que films ou musique) est interdite, hormis les exceptions prévues par la loi ou exception faite du consentement du propriétaire du droit d'auteur concerné.
- Ce produit incorpore une technologie de protection de droits d'auteurs protégée par des revendications de procédé de certains brevets américains et d'autres droits de propriété intellectuelle de Macrovision Corporation et d'autres propriétaires de droits. L'utilisation de cette technologie de protection des droits d'auteur doit être autorisée par la société Macrovision et doit se limiter à des fins de divertissement privé à moins d'une autorisation préalable et explicite de Macrovision Corporation. La rétro-ingénierie ou le démontage sont interdits.

Enregistrement d'une émission de TV

Observer ces instructions pour l'enregistrement d'une émission de TV. L'enregistrement commence immédiatement et se poursuit jusqu'à ce que le disque soit plein ou l'enregistrement arrêté.

Pour enregistrer à partir d'un téléviseur :

- 1 Mettre le graveur sous tension puis charger un disque inscriptible. Vérifier également que l'entrée du signal TV est réglée sur le graveur.
- 2 Régler le mode d'enregistrement, selon le besoin, en appuyant plusieurs fois sur **REC MODE** (Mode d'enregistrement). Les options comprennent XP, SP, LP ou EP.
- 3 Sélectionner le canal de TV à enregistrer.
- 4 Appuyer sur **AUDIO** pour sélectionner le canal audio à enregistrer. Le tableau ci-après indique ce qui sera enregistré compte tenu des paramètres différents selon le type d'émission. La dernière colonne (Monitor Audio) [Surveillance audio] indique ce qui sera audible lors même de l'enregistrement.

Émission de TV	Audio sélectionnée	Audio diffusée		Surveillance audio
		L Ch (canal G)	R Ch (canal D)	
Mono	Mono	Mono	Mono	Mono
	Stereo (Stéréo)	L (G)	R (D)	Stereo (Stéréo)
	Gauche	L (G)	L (G)	Gauche
	Droite	R (D)	R (D)	Droite
	Mono	Mono	Mono	Mono
Mono + SAP (Seconde trame sonore)	Mono	Mono	Mono	Mono
	SAP (Seconde trame sonore)	SAP (Seconde trame sonore)	SAP (Seconde trame sonore)	SAP (Seconde trame sonore)
Stereo+ (Stéréo+) SAP (Seconde trame sonore)	Stereo (Stéréo)	L (G)	R (D)	Stereo (Stéréo)
	SAP (Seconde trame sonore)	SAP (Seconde trame sonore)	SAP (Seconde trame sonore)	SAP (Seconde trame sonore)
	Mono	Mono	Mono	Mono

Si le canal audio est réglé sur SAP mais si aucun canal SAP n'est diffusé, la source audio principale (mono ou stéréo) sera enregistrée.

- 5 Appuyer une fois sur **REC** (Enregistrement) pour commencer l'enregistrement. Le témoin **REC** (Enregistrement) s'allume dans la fenêtre d'affichage.
- 6 Appuyer sur **STOP** (■) pour arrêter l'enregistrement.

Remarque



- Le nombre maximum de titres de DVD qui puissent être enregistrés est :
DVD-R/RW – 99
DVD+R/RW – 49
- Si l'appareil est mis hors tension lors de l'enregistrement de DVD, celui-ci ne sera pas enregistré.

Visionnement et enregistrement d'un canal CATV (télévision câblée)

Pour visionner ou enregistrer un canal CATV :

- 1 Syntoniser le téléviseur sur le canal de sortie de l'appareil (CH 3 ou 4).
- 2 Régler le sélecteur de canaux de l'appareil sur le canal de sortie du câble (exemple : CH3)
- 3 Sélectionner un canal à l'aide du décodeur de câblodiffusion.

Remarque



Il n'est pas possible d'enregistrer une émission tout en regardant une autre avec ce type de connexion. En cas d'utilisation d'un décodeur pour syntoniser les canaux, il n'est pas nécessaire d'activer la fonction Auto Channel Set (Configuration automatique des canaux).

Enregistrement par temporisation instantanée

L'enregistrement programmé instantané permet d'effectuer facilement un enregistrement d'une durée prédéfinie à l'aide du temporisateur de programmation.

Pour effectuer un enregistrement programmé instantané :

- 1 Suivre les étapes 1 à 4 de la section "Enregistrement d'une émission de TV" page 59.
- 2 Appuyer à plusieurs reprises sur ● **REC** (Enregistrer) pour sélectionner la durée totale d'enregistrement. L'enregistrement démarre après le premier appui sur la touche. Chaque appui successif sur la touche augmente la durée d'enregistrement de 10 minutes.

Vérification de la durée d'enregistrement

Pour vérifier la durée d'enregistrement :

- Appuyer une fois sur ● **REC** (Enregistrer) ou **DISPLAY** (Affichage) pour vérifier la durée totale de l'enregistrement et la durée restante pour l'enregistrement.

Extension de la durée d'enregistrement

Pour augmenter la durée d'enregistrement :

- Il est possible d'augmenter la durée d'enregistrement à tout moment en appuyant sur ● **REC**.
Chaque appui successif sur la touche augmente la durée d'enregistrement de 10 minutes.

Arrêt momentané de l'enregistrement

Pour arrêter momentanément l'enregistrement :

- 1 Appuyer sur **PAUSE/STEP** [Pause/image par image] (||) pour arrêter momentanément l'enregistrement.
- 2 Pour reprendre l'enregistrement, appuyer sur **PAUSE/STEP** (||) ou ● **REC**.

Remarque



- Si la touche **PAUSE/STEP** (||) est appuyée pendant l'enregistrement programmé instantané, l'enregistrement sera annulé.
- L'appareil se mettra automatiquement hors tension lorsque l'enregistrement programmé instantané s'achève.

Enregistrement programmé

La fonction d'enregistrement programmé permet d'enregistrer près de 16 émissions au cours d'une période d'un mois.

Pour utiliser la fonction d'enregistrement programmé :

- 1 Appuyer sur la touche **HOME**. Le menu *Home* (Accueil) s'affiche à l'écran.
- 2 Sélectionner **TV, Timer Record** (Enregistrement programmé), puis appuyer sur **ENTER** (Entrée).

- 3 Sélectionner **NEW** (Nouveau) puis appuyer sur **ENTER**. Le menu *Timer Record* (Enregistrement programmé) s'ouvre.



- 4 Saisir les informations nécessaires à l'enregistrement ou aux enregistrements programmés. Appuyer sur ◀ / ▶ (gauche/droite) pour déplacer le curseur vers la gauche ou la droite, puis appuyer sur ▲ / ▼ (haut/bas) pour modifier le paramètre à la position actuelle du curseur.
 - Ch. – Choisir un canal (entre 2 et 69 ou 1 et 125 pour les canaux hertziens ou les canaux câblés respectivement, exclusion faite des canaux sautés) ou l'une des entrées externes depuis laquelle enregistrer (AV1 ou AV2).
 - Date – Choisir une date jusqu'à un mois d'avance ou sélectionner une émission quotidienne ou hebdomadaire.
 - Heure de début d'enregistrement – Permet de régler l'heure de début de l'enregistrement.
 - Heure de fin d'enregistrement – Permet de régler l'heure de fin d'enregistrement.
 - Mode – Choisir un mode d'enregistrement.
DVD : EP, LP, SP, XP ou AT (Auto)
Le mode AT (Auto) permet de déterminer la durée d'enregistrement disponible sur le disque et bascule vers un autre mode d'enregistrement, si nécessaire, pour compléter l'enregistrement.
- 5 Appuyer sur **RETURN** [Retour] (↵) pour quitter le menu *Timer Record* (Enregistrement programmé).
- 6 Appuyer sur **ENTER** pour enregistrer les paramètres d'enregistrement.
- 7 Appuyer sur **RETURN** (↵) pour quitter *Timer Record List* (Liste des enregistrements programmés).

Remarque



- Il est impératif d'insérer un disque inscriptible.
- Le témoin du temporisateur s'allume sur l'affichage du panneau avant.
- L'appareil va enregistrer la source audio selon le réglage du syntoniseur TV actuel (stéréo, mono ou SAP). Appuyer sur **AUDIO** pour régler l'audio avant de mettre l'appareil en mode Standby (Attente).
- L'appareil se mettra automatiquement hors tension lorsque l'enregistrement programmé s'achève.
- Il se produit un délai bref entre l'achèvement de l'enregistrement programmé et la confirmation du succès de l'enregistrement. Si deux enregistrements programmés doivent s'effectuer successivement, le tout début du deuxième programme risque de ne pas être enregistré.
- Appuyer sur **STOP** (■) pour arrêter l'enregistrement programmé.

Vérification des détails d'un enregistrement programmé

La programmation peut être vérifiée chaque fois que l'appareil est mis sous tension.

Pour vérifier les détails d'un enregistrement programmé :

- 1 Appuyer sur la touche **HOME**. Le menu *Home* (Accueil) s'affiche à l'écran.
- 2 Sélectionner **TV, Timer Record** (Enregistrement programmé), puis appuyer sur **ENTER** (Entrée).
- 3 Appuyer sur **▲ / ▼** pour sélectionner une émission.
- 4 Appuyer sur **ENTER** (Entrée) pour éditer le programme sélectionné. Le menu *Timer Record* (Enregistrement programmé) s'ouvre.

Annulation d'un enregistrement programmé

Il est possible d'effacer un paramètre de programmation à tout moment avant le début de l'enregistrement.

Pour annuler un enregistrement programmé :

- Appuyer sur **▲ / ▼** pour sélectionner une émission à supprimer de la Liste des enregistrements programmés, puis appuyer sur **CLEAR** (Effacer) et sélectionner **OK**, puis appuyer sur **ENTER**.

Dépannage des problèmes d'enregistrement programmé

Même si la programmation est réglée, l'appareil n'enregistre pas lorsque :

- Aucun disque n'a été chargé.
- Un disque non inscriptible est chargé.
- Disc Protect (Protection du disque) est réglée sur **ON** (Activé) dans le menu *Disc* (Disque) (voir "Paramètres de disque" page 52).
- 99 titres (DVD-RW, DVD-R), 49 titres (DVD+RW, DVD+R) sont déjà enregistrés sur le disque.

Il est impossible de programmer un enregistrement lorsque :

- Un enregistrement est déjà en cours.
- Tentative de programmation d'un enregistrement à une heure déjà passée.
- Il existe déjà 16 enregistrements programmés.

Si deux ou plusieurs enregistrements programmés se chevauchent :

- L'enregistrement programmé le plus ancien a priorité.
- Lorsque l'enregistrement programmé le plus ancien s'achève, celui de plus récent commence.
- Si deux enregistrements programmés sont réglés pour démarrer exactement en même temps, la programmation en premier a priorité.

Si le disque est endommagé, l'enregistrement peut ne pas se faire avec succès. Dans ce cas, même si le champ de vérification indique « Rec. OK », l'enregistrement peut ne pas être bon.

Enregistrement d'une émission de TV tout en regardant une autre émission

Pour enregistrer une émission de TV tout en regardant une autre :

- 1 Appuyer sur **TV/DVD** pour sélectionner le mode TV pendant l'enregistrement. Le témoin TV s'affiche à l'écran.
- 2 En utilisant le téléviseur, sélectionner le canal à regarder.

Enregistrement à partir de périphériques externes

Il est possible d'enregistrer à partir d'un périphérique externe, tel qu'un caméscope ou un magnétoscope, connecté à n'importe laquelle des entrées externes de l'appareil.

Pour enregistrer à partir d'un périphérique externe :

- 1 Vérifier que le périphérique qui doit servir de source pour l'enregistrement est correctement connecté à l'appareil.
- 2 Appuyer à plusieurs reprises sur **INPUT** (Entrée) pour sélectionner l'entrée externe à utiliser pour l'enregistrement.
 - **AV1** — Entrée audio/vidéo sur le panneau arrière.
 - **AV2** — Entrée audio/vidéo sur le panneau avant.
 - **DV** — Entrée vidéo numérique sur le panneau avant.
- 3 Charger un disque inscriptible.
- 4 Le cas échéant, sélectionner un mode d'enregistrement en appuyant à plusieurs reprises sur **REC MODE** (Mode d'enregistrement). Les options comprennent XP, SP, LP ou EP.
- 5 Appuyer une fois sur **REC** (Enregistrement) pour commencer l'enregistrement. Le témoin **REC** (Enregistrement) s'allume dans la fenêtre d'affichage.
- 6 Appuyer sur **STOP** (■) pour arrêter l'enregistrement.

Remarque



- Veiller à ce que les paramètres d'entrée audio DV Record Audio (Audio pour enregistrement vidéo numérique) soient réglés de la façon désirée. Voir "Réglages audio" page 51.
- Si la source est protégée contre la copie au moyen de CopyGuard, il ne sera pas possible de l'enregistrer à l'aide l'appareil. Voir "Copie de supports protégés" page 59 pour obtenir de plus amples détails.
- L'enregistrement continue jusqu'à ce que la touche **STOP** (■) soit enfoncée ou que le disque soit plein.
- Pour enregistrer pendant une durée déterminée, voir "Enregistrement par temporisation instantanée" page 60.

Enregistrement à partir de l'entrée vidéo numérique

Avant doublage de la vidéo numérique

Il est possible de connecter un caméscope numérique à l'appareil à l'aide d'un seul câble DV pour l'entrée et la sortie de l'audio, de la vidéo, des données et des signaux de commande.

- Cet appareil est uniquement compatible avec les caméscopes au format DV (DVC-SD, DV25). Les syntoniseurs satellite numériques et les magnétoscopes numériques ne sont pas compatibles.
- Il n'est pas possible de connecter plusieurs caméscopes numériques à la fois à l'appareil.
- Il n'est pas possible de commander l'appareil à partir d'un périphérique externe connecté par l'intermédiaire de la prise DV IN [Entrée vidéo numérique] (y compris deux graveurs).
- Il peut ne pas être possible de commander un caméscope connecté par l'intermédiaire de la prise DV IN (Entrée vidéo numérique).
- Les caméscopes numériques peuvent généralement enregistrer un signal audio en stéréo 16 bits/48 kHz ou sous forme de pistes stéréo jumelées de 12 bits/32 kHz. L'appareil ne peut enregistrer qu'une piste audio stéréo. Régler l'option DV Record Audio (Audio pour enregistrement vidéo numérique) sur **Audio 1** ou **Audio 2**, selon le cas (voir "Enregistrement à partir de l'entrée vidéo numérique" page 62).
- L'entrée audio vers la prise DV IN (Entrée vidéo numérique) doit être de 32 ou 48 kHz (pas 44,1 kHz).
- Des perturbations de l'image peuvent se produire sur l'enregistrement si le composant source se met en pause pendant la lecture ou lit une section non enregistrée de la bande, en cas d'interruption de l'alimentation électrique du composant source ou si le câble DV est déconnecté.

Enregistrement à partir d'un caméscope numérique

Il est possible d'enregistrer à partir d'un caméscope numérique connecté à la prise DV IN (Entrée vidéo numérique) du panneau avant de l'appareil. En utilisant la télécommande de l'appareil, il est possible de commander à la fois le caméscope et le graveur.

Avant l'enregistrement, vérifier que l'entrée audio pour la prise DV IN (Entrée vidéo numérique) est correctement configurée (voir "Enregistrement à partir de l'entrée vidéo numérique" page 62).

Conseil

- Le signal source doit être au format DVC-SD.
- Certains caméscopes ne peuvent pas être commandés au moyen de la télécommande de l'appareil.
- Si un deuxième appareil est connecté à l'aide d'un câble DV, il n'est pas possible de commander le deuxième DVD à partir de celui-ci.
- Il n'est pas possible de commander l'appareil à distance à partir d'un composant connecté à la prise DV IN (Entrée vidéo numérique).
- Il n'est pas possible d'enregistrer les informations de date et heure à partir d'une cassette vidéo numérique.

Pour enregistrer à partir d'un caméscope numérique :

- 1 Vérifier que le caméscope numérique est connecté à la prise DV IN (Entrée vidéo numérique) du panneau avant. Voir "Enregistrement à partir de l'entrée vidéo numérique" page 62.
- 2 Vérifier que l'entrée audio DV est réglée correctement. Les choix possibles sont : **Audio 1** (signal audio original) et **Audio 2** (signal audio superposé).
 - L'entrée vidéo numérique est réglée à partir du sous-menu DV Record Audio (Audio pour enregistrement vidéo numérique) du menu de configuration. Voir "Enregistrement à partir de l'entrée vidéo numérique" page 62 pour de plus amples informations.
- 3 Appuyer à plusieurs reprises sur **INPUT** (Entrée) pour sélectionner l'entrée vidéo numérique.
- 4 Trouver l'endroit sur le caméscope à partir duquel l'enregistrement doit commencer.

Pour des résultats optimaux, mettre la lecture en pause à l'endroit où l'enregistrement doit commencer.

 - Suivant le caméscope, il est possible d'utiliser la télécommande de l'appareil pour commander le caméscope à l'aide des touches **STOP (Arrêt)**, **PLAY (Lecture)**, **BACKWARD (Arrière)**, **FORWARD (Avant)** et **PAUSE**.

- 5 Appuyer une fois sur **REC** (Enregistrement) pour commencer l'enregistrement.
 - L'enregistrement est automatiquement arrêté si l'appareil ne détecte aucun signal.
 - Il est possible de mettre l'enregistrement en pause ou de l'arrêter en appuyant sur **PAUSE/STEP** [Pause/Image par image] () ou sur **STOP** [Arrêt] (). Il n'est pas possible de commander le caméscope avec cette télécommande au cours de l'enregistrement.
 - En mode vidéo, la dernière image de l'enregistrement peut rester affichée à l'écran pendant un certain temps après l'arrêt de l'enregistrement.

Problèmes et solutions

S'il n'est pas possible d'obtenir une image ou un signal audio par l'intermédiaire de la prise DV IN (Entrée vidéo numérique), vérifier les points suivants :

- Vérifier que le câble DV est correctement branché.
- Essayer d'éteindre l'équipement raccordé et de le rallumer.
- Essayer de changer l'entrée audio.

Remarque



Suivant le caméscope raccordé, il peut ne pas être possible de le commander à l'aide de la télécommande fournie avec du graveur de DVD.

Montage des enregistrements

Présentation des menus Title List (Liste de titres) et Chapter List (Liste de chapitres)

À l'aide du menu Title List (Liste de titres), il est possible d'effectuer un montage du contenu vidéo. Les fonctions de montage disponibles dans le menu Title List (Liste de titres) sont différentes suivant que le montage vidéo est effectué sur DVD, ou que le montage est réalisé à partir du contenu original ou d'une liste de lecture.

Il existe deux façons de procéder au montage de DVD-RW en mode VR mode. La première consiste à modifier directement le contenu original du disque ; la deuxième consiste à créer et à modifier une liste de lecture. La liste de lecture ne modifie pas réellement le contenu du disque, mais contrôle simplement la façon dont se déroule la lecture de ce contenu.

Pour utiliser le menu Title List (Liste de titres) :

- 1 Si le DVD est en cours de lecture, appuyer sur STOP (■).
- 2 Appuyer sur **DISC MENU/LIST** (Menu/liste du disque) pour ouvrir le menu *TITLE LIST* (Liste de titres). La lecture doit être arrêtée pour réaliser cette opération.
 - Lors de la sélection des titres, appuyer sur les touches ▲ / ▼ pour afficher la page précédente/suivante s'il existe plus de six titres.
 - Pour réaliser le montage d'un disque en mode VR, appuyer sur **DISC MENU/LIST** (Menu/liste du disque) pour alterner entre les menus *Original* et *Playlist* (Liste de lecture).
 - Les options des menus s'affichent sur le côté gauche de l'écran. La partie principale de l'écran affiche des vignettes des titres (ou des chapitres) figurant sur le DVD. Il est possible de modifier ces vignettes en appuyant sur la touche **THUMBNAIL** [Vignette] (se reporter à "Modification des vignettes de titre" page 65).
 - Appuyer sur la touche **DISPLAY** (Affichage) pour afficher les informations concernant le titre sélectionné dans le menu Title List (Liste de titres).
 - Après avoir sélectionné un titre ou un chapitre dans le menu Title List (Liste de titres) ou Chapter List (Liste de chapitres), appuyer sur **ENTER** (Entrée). Les options du menu se trouvent sur le côté gauche du menu. Appuyer sur les touches ▲ / ▼ pour sélectionner une option, puis appuyer sur **ENTER** (Entrée) pour confirmer la sélection.
- 3 Pour quitter le menu *TITLE LIST* (Liste de titres), appuyer à plusieurs reprises sur **RETURN** [Retour] (↵).

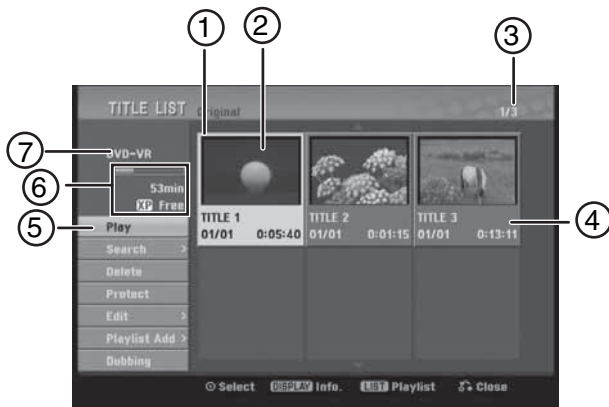

Élément	Description	Fonction
1	Options du menu	<p>Pour afficher une option de menu, sélectionner un titre ou un chapitre, puis appuyer sur ENTER (Entrée). Les options affichées diffèrent en fonction du type de disque.</p> <ul style="list-style-type: none"> • Play (Lecture) – Commence la lecture du titre ou chapitre sélectionné. Il n'est pas possible de lire les titres et chapitres cachés d'un DVD+R/RW. • Search (Recherche) : <ul style="list-style-type: none"> - Chapter (Chapitre) – Affiche la liste de chapitres du titre. - Time (Heure) – Recherche l'heure de début du titre. • Delete (Supprimer) – Supprime le titre ou le chapitre. • Move (Déplacer) – Déplace la position du chapitre sur le menu Chapter List - Playlist (Liste de chapitres - Liste de lecture). • Protect (Protéger) – Protège contre l'enregistrement, la modification ou la suppression accidentelle du titre. • Edit (Modifier) – Modifie ou supprime une partie du titre. <ul style="list-style-type: none"> - Title Name (Nom du titre) – Modifie le nom du titre. - Delete Part (Supprimer une partie) – Supprime une partie du nom du titre. - Divide (Diviser) – Divise un titre en deux. - Hide (Show) [Cacher (Afficher)] – Cache (ou affiche) le titre ou le chapitre sélectionné. • Playlist Add (Ajouter à la liste de lecture) – Ajoute le titre ou le chapitre à la liste de lecture. • - Title (Titre) – Affiche la liste de titres du chapitre. • Combine (Combiner) – Combine deux chapitres en un. • Full Play (Lecture complète) – Commence la lecture du titre sélectionné, en incluant les chapitres cachés.

Élément	Description	Fonction
2	Support actuel	Type de DVD en cours de montage
3	Informations sur l'enregistrement	Affiche le mode d'enregistrement, l'espace libre et une barre de progression montrant le temps écoulé.
4	Titre actuellement sélectionné	Le titre actuellement sélectionné apparaît en surbrillance.
5	Vignette	Une vignette du titre
6	Titre sélectionné	Affiche le numéro du titre sélectionné et le nombre total de titres.
7	Informations sur le titre	Affiche le nom du titre, la date et la durée de l'enregistrement.

Mode VR : Modification de l'original et de la liste de lecture

Titres, chapitres et parties

Les titres du contenu original du disque contiennent un ou plusieurs chapitres. Lorsqu'un titre du disque est inséré dans la liste de lecture, tous les chapitres de ce titre apparaissent également. En d'autres termes, les chapitres de la liste de lecture se comportent exactement comme des chapitres sur un disque vidéo-DVD. Les parties sont des sections des titres originaux ou de la liste de lecture. À partir des menus Original et Playlist (Liste de lecture), il est possible d'ajouter ou de supprimer des parties. Le fait d'ajouter un chapitre ou un titre à la liste de lecture crée un nouveau titre constitué d'une section (telle qu'un chapitre) d'un titre original. La suppression d'une partie enlève une partie d'un titre du menu Original ou Playlist (Liste de lecture).

Remarque



- Lors d'un montage à l'aide des fonctions Delete (Supprimer), Add (Ajouter) et Move (Déplacer), il est possible que les images de début et de fin ne soient pas exactement telles qu'elles ont été définies à l'écran de sélection des points de début et de fin.
- Lors de la lecture de la liste de lecture, il est possible qu'une courte pause soit visible entre les différents segments. Ceci est normal.

Un montage à partir d'un DVD est différent d'un montage à partir d'une cassette vidéo

Lors d'un montage à partir d'une cassette vidéo, il faut une platine vidéo pour lire la bande originale et une autre pour enregistrer le montage. Avec un DVD, le montage s'effectue en créant une « liste de lecture » comprenant les segments à lire et l'ordre dans lequel ils doivent être lus. Au moment de la lecture, l'appareil lit le disque conformément à la liste de lecture.

Original et liste de lecture **-RWVR**

Dans ce manuel, les termes *Original* et *Playlist* (liste de lecture) sont utilisés pour faire référence au contenu réel et aux montages réalisés sur un DVD.

- **Original** — fait référence à ce qui est véritablement enregistré sur le disque.
- **Playlist** (Liste de lecture) — fait référence au montage réalisé sur le disque, qui représente la façon dont le contenu original sera lu.

Ajout de marqueurs de chapitre



Il est possible de créer des chapitres au sein d'un titre en insérant des marqueurs de chapitre aux endroits voulus.

Remarque



Des marqueurs de chapitre sont automatiquement insérés à intervalles réguliers. Il est possible de modifier cet intervalle à partir du menu Initial Setup [Configuration initiale] (se reporter à "Utilisation du menu de configuration (Setup menu)" page 50).

Lors de l'enregistrement ou de la lecture, à l'endroit souhaité pour commencer un nouveau chapitre, appuyer sur **CHP. ADD** (Ajouter chapitre). Une icône représentant un marqueur de chapitre apparaît à l'écran du téléviseur.

Modification des vignettes de titre



Chaque titre affiché dans le menu Title List (Liste de titres) est représenté par une vignette provenant du début de ce titre ou de ce chapitre. Cependant, il est possible de sélectionner une autre image au sein du titre.

- Appuyer sur **THUMBNAIL** (Vignette) pour que l'image actuellement affichée devienne celle qui apparaît dans le menu Title List (Liste de titres). L'image sélectionnée apparaît alors à la fois dans le menu Original et dans le menu Playlist (Liste de lecture).

Conseil

Il est également possible de changer la vignette du titre dans le menu Chapter List (Liste de chapitres). Sélectionner un chapitre dans le menu Chapter List (Liste de chapitres), puis appuyer sur **THUMBNAIL** (Vignette). La vignette du titre comprenant le chapitre est alors modifiée.

Création d'une nouvelle liste de lecture **-RWVR**

Utiliser cette fonction pour ajouter un titre ou un chapitre original à la liste de lecture. De cette manière, le titre entier est placé dans la liste de lecture (il est possible de supprimer ultérieurement des segments particuliers ; se reporter à "Suppression d'un titre ou d'un chapitre original ou d'une liste de lecture" page 66).

Le titre apparaît dans la liste de lecture avec les marqueurs de chapitre qui apparaissent dans l'original. Cependant, si des marqueurs de chapitre ont été ajoutés par la suite à l'original, ceux-ci ne sont pas automatiquement copiés dans le titre de la liste de lecture.

Pour créer une nouvelle liste de lecture :

- 1 Choisir un titre ou un chapitre dans le menu *TITLE LIST Original* (Liste de titres - Original) ou *Chapter List-Original* (Liste de chapitres - Original) pour le mettre dans la liste de lecture, puis appuyer sur **ENTER** (Entrée). Les options du menu apparaissent sur le côté gauche du menu.
- 2 Appuyer sur **▲ / ▼** pour sélectionner **Playlist Add** (Ajouter à la liste de lecture), puis appuyer sur **▶**.
- 3 Sélectionner **New Playlist** (Nouvelle liste de lecture), puis appuyer sur **ENTER** (Entrée). Le nouveau titre apparaît dans la liste de lecture mise à jour. Tous les chapitres du titre sont ajoutés à la liste de lecture.

Ajout d'un titre ou de chapitres supplémentaires à la liste de lecture **-RWVR**

Il est possible d'ajouter un titre ou un chapitre original à une liste de lecture.

Pour ajouter des titres ou des chapitres supplémentaires à la liste de lecture :

- 1 Choisir un titre ou un chapitre dans le menu *TITLE LIST Original* (Liste de titres - Original) ou *Chapter List-Original* (Liste de chapitres - Original) pour le mettre dans la liste de lecture, puis appuyer sur **ENTER** (Entrée). Les options du menu apparaissent sur le côté gauche de l'écran.
- 2 Appuyer sur **▲ / ▼** pour sélectionner **Playlist Add** (Ajouter à la liste de lecture), puis appuyer sur **▶**.
- 3 Choisir dans la liste de titres une liste de lecture qui est déjà enregistrée pour y insérer un titre ou un chapitre, puis appuyer sur **ENTER** (Entrée).
- 4 Répéter les étapes 1 à 3 pour ajouter des titres ou des chapitres supplémentaires à la liste de lecture. Les chapitres ajoutés apparaissent dans le menu *Chapter List-Playlist* (Liste de chapitres - Liste de lecture).
- 5 Appuyer sur **RETURN** [Retour] (↩) pour quitter ou **DISC MENU/LIST** (Menu/liste du disque) pour revenir au menu *Title List-Original* (Liste de titres - Original).

Suppression d'un titre ou d'un chapitre original ou d'une liste de lecture

Lorsqu'un titre ou un chapitre est effacé à partir du menu *Playlist* (Liste de lecture), il est seulement supprimé de la liste de lecture. Le titre ou le chapitre reste dans le menu original. Si le titre ou le chapitre est supprimé à partir du menu original (titre ou chapitre), le titre ou le chapitre est effectivement supprimé du disque et le temps restant disponible pour l'enregistrement augmente. Les titres ou chapitres supprimés de l'original sont également supprimés de la liste de lecture.

Remarque



Il n'est pas possible de supprimer des chapitres d'une durée inférieure à 3 secondes.

Pour supprimer un chapitre ou un titre :

- 1 Appuyer sur **▲ / ▼ ◀ / ▶** pour choisir un chapitre ou un titre à supprimer dans le menu *TITLE LIST* (Liste de titres) ou *Chapter List* (Liste de chapitres), puis appuyer sur **ENTER** (Entrée). Les options du menu apparaissent sur le côté gauche de l'écran.
- 2 Sélectionner **Delete** (Supprimer) à partir des options du menu.
- 3 Appuyer sur **ENTER** (Entrée) pour confirmer. Un message de confirmation apparaît.
- 4 Appuyer sur **◀ / ▶** pour sélectionner **OK**, puis appuyer sur **ENTER** (Entrée). Le chapitre ou titre sélectionné est supprimé. Après avoir appuyé sur **ENTER** (Entrée), le menu mis à jour s'ouvre.
- 5 Répéter les étapes 1 à 4 pour supprimer d'autres chapitres ou titres du menu.
- 6 Appuyer à plusieurs reprises sur **RETURN** [Retour] (↩) pour quitter le menu.

Remarque



- Lors de l'enregistrement d'un DVD+RW, le nom du titre supprimé devient « Deleted Title » (Titre supprimé).
- Si plus de deux titres sont supprimés plusieurs fois, les titres sont combinés en un seul.
- Lors de la suppression d'un titre ou d'un chapitre, ce n'est que lors de la suppression du dernier sur le DVD+R/RW que le temps d'enregistrement restant augmente.

Suppression d'une partie **-RWVR**

Pour supprimer une partie d'un titre :

- 1 Appuyer sur **▲ / ▼ ◀ / ▶** pour choisir un titre à supprimer dans le menu *Title List* (Liste de titres), puis appuyer sur **ENTER** (Entrée). Les options apparaissent sur le côté gauche du menu.
- 2 Sélectionner l'option **Edit, Delete Part** (Modifier, Supprimer une partie), puis appuyer sur **ENTER** (Entrée). Le menu *Edit* (Modifier) s'affiche.
- 3 Commencer la lecture et utiliser **PAUSE, STEP (Image par image), SEARCH (Recherche)** et **SLOW-MOTION (Ralenti)** pour trouver le point de début.
- 4 Appuyer sur **ENTER** (Entrée) au point de début de la section à supprimer. L'icône **End Point** (Point de fin) apparaît en surbrillance et la section à supprimer est indiquée sur la barre de progression.
- 5 Utiliser **PAUSE, STEP (Image par image), SEARCH (Recherche)** et **SLOW-MOTION (Ralenti)** pour trouver le point de fin.
- 6 Appuyer sur **ENTER** (Entrée) au point de fin de la section à supprimer. Pour annuler le point sélectionné, appuyer sur **▲ / ▼** pour sélectionner l'icône **Cancel** (Annuler), puis appuyer sur **ENTER** (Entrée).
- 7 Une fois la modification terminée, sélectionner l'icône **Done** (Terminé), puis appuyer sur **ENTER** (Entrée). Un message de confirmation apparaît.

- 8 Appuyer sur ◀ / ▶ pour sélectionner **OK**, puis appuyer sur **ENTER** (Entrée). La partie sélectionnée est supprimée du titre et le menu *Title List* (Liste de titres) s'affiche.

Remarque



Il peut ne pas être possible de supprimer des parties d'une durée inférieure à 3 secondes.

Nom d'un titre

Il est possible de donner indépendamment un nom aux titres originaux et aux titres de la liste de lecture.

Pour donner un nom à un titre :

- 1 Choisir le titre à nommer dans le menu *Title List* (Liste de titres), puis appuyer sur **ENTER** (Entrée). Les options du menu apparaissent sur le côté gauche du menu.
- 2 Appuyer sur ▲ / ▼ pour sélectionner **Edit, Title Name** (Modifier, Nom de titre), puis appuyer sur **ENTER** (Entrée). Le menu *Keyboard* (Clavier) s'affiche.
- 3 Entrer un nom pour le titre. Appuyer sur ▲ / ▼ ◀ / ▶ pour sélectionner un caractère, puis appuyer sur **ENTER** (Entrée) pour confirmer la sélection.
 - **Menu/List** (Menu/Liste) – Permet de sélectionner une langue pour le menu du clavier.
 - **Space** (Espace) — Insère un espace à la position du curseur.
 - **Delete** (Effacer) — Efface le caractère à gauche de la position du curseur.
 - ◀ / ▶ – Déplace le curseur vers la gauche ou la droite.
 - **OK** — Confirme le nom entré.
 - **Cancel** (Annuler) — Efface tous les caractères et quitte le menu *Keyboard* (Clavier).

Utiliser ces boutons de la télécommande pour entrer un nom :

- **PLAY** [Lecture] (▶) — Insère un espace à la position du curseur.
 - **PAUSE/STEP** [Pause/Image par image] (⏸) — Efface le caractère à droite de la position du curseur.
 - **SKIP** [Saut] (⏮◀▶⏭) — Déplace le curseur vers la gauche ou la droite.
 - **STOP** (■), **CLEAR** (Effacer) — Efface le caractère à gauche de la position du curseur.
 - **0-9** – Entrent le caractère correspondant à la colonne sélectionnée.
 - **DISC MENU/LIST, DISPLAY** (Menu/liste du disque, Affichage) — Change le type de clavier.
- 4 Sélectionner **OK**, puis appuyer sur **ENTER** (Entrée) pour confirmer le nom et revenir à l'écran du menu précédent.

- 5 Appuyer à plusieurs reprises sur **RETURN** [Retour] (↵) pour quitter le menu.

Remarque



- Les noms peuvent comprendre jusqu'à 32 caractères.
- Pour des disques formatés sur un autre graveur, le jeu de caractères sera réduit.
- Lors d'un enregistrement sur des DVD-R, des DVD+R ou des DVD+RW, le nom entré s'affiche sur le lecteur de DVD uniquement après finalisation.

Recherche horaire

-RW/VR **-RWVideo** **+RW** **-R** **+R**

Il est possible de sélectionner le point de début du titre.

Pour sélectionner le point de début du titre :

- 1 Appuyer sur ▲ / ▼ ◀ / ▶ pour choisir un titre dans le menu *TITLE LIST* (Liste de titres), puis appuyer sur **ENTER** (Entrée). Les options apparaissent sur le côté gauche du menu.
- 2 Sélectionner **Search, Time** (Recherche, Heure), puis appuyer sur **ENTER** (Entrée). Le menu *Time* (Heure) s'affiche.

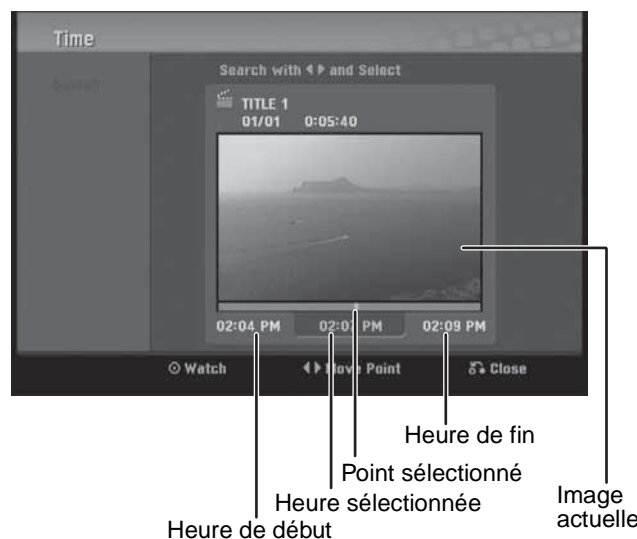

- 3 Appuyer sur ◀ / ▶ pour trouver le point de début souhaité. Le point avance par pas d'une minute. En maintenant appuyée la touche ◀ / ▶, le point avance par pas de 5 minutes.
- 4 Appuyer sur **ENTER** (Entrée) pour commencer au point sélectionné.

Déplacement d'un chapitre dans une liste de lecture **-RW/VR**

Utiliser cette fonction pour réorganiser l'ordre de lecture des chapitres d'une liste de lecture dans le menu *Chapter List-Playlist* [Liste de chapitres - Liste de lecture] (pas disponible s'il n'y a qu'un chapitre).

Pour déplacer un chapitre dans une liste de lecture :

- 1 Sélectionner un chapitre dans le menu *Chapter List-Playlist* (Liste de chapitres - Liste de lecture), puis appuyer sur **ENTER** (Entrée). Les options du menu apparaissent sur le côté gauche du menu.
- 2 Appuyer sur **▲ / ▼** pour sélectionner **Move** (Déplacer) à partir des options de liste de lecture, puis appuyer sur **ENTER** (Entrée).
- 3 Appuyer sur **▲ / ▼ ◀ / ▶** pour choisir l'endroit auquel le chapitre sera déplacé, puis appuyer sur **ENTER** (Entrée). Le menu mis à jour s'affiche.

Cacher un chapitre ou un titre **+RW** **+R**

Il est possible de sauter des chapitres ou des titres sans les effacer du disque.

Pour cacher un chapitre ou un titre :

- 1 Appuyer sur **▲ / ▼ ◀ / ▶** pour choisir un chapitre ou un titre à cacher dans le menu *TITLE LIST* (Liste de titres) ou *Chapter List* (Liste de chapitres), puis appuyer sur **ENTER** (Entrée). Les options apparaissent sur le côté gauche de l'écran.
- 2 Sélectionner **Edit** (Modifier), puis **Hide** (Cacher).
- 3 Appuyer sur **ENTER** (Entrée) pour confirmer. La vignette du chapitre du titre s'atténue.

Conseil

Si le chapitre ou le titre sélectionné dans le menu *TITLE LIST* (Liste de titres) ou *Chapter List* (Liste de chapitres) est caché, il est possible de l'afficher en choisissant **Show** (Afficher) sur le menu d'options. Après cela, le chapitre ou titre est visible.

Protection d'un titre **+RW** **+R** **-RWVR**

Utiliser cette fonction pour protéger contre le réenregistrement, la modification ou la suppression accidentelle du titre.

Pour protéger un titre :

- 1 Appuyer sur **DISC MENU/LIST** (Menu/liste du disque). Le menu *TITLE LIST* (Liste de titres) s'affiche.
- 2 Appuyer sur **▲ / ▼ ◀ / ▶** pour sélectionner le titre à protéger, puis appuyer sur **ENTER** (Entrée). Les options apparaissent sur le côté gauche de l'écran.
- 3 Sélectionner l'option **Protect** (Protéger).
- 4 Appuyer sur **ENTER** (Entrée) pour confirmer. Un cadenas s'affiche sur la vignette du titre.

Conseil

Si un titre sélectionné a été préalablement protégé dans le menu *Title List* (Liste de titres), il est possible de le « déprotéger » en choisissant l'option **Unprotect** (Déprotéger) parmi les options du menu *Title List* (Liste de titres), après quoi il est possible de le modifier ou de le supprimer.

Division d'un titre en deux **+RW**

Utiliser cette commande pour couper un titre en deux nouveaux titres.

Pour diviser un titre en deux :

- 1 Dans le menu *Title List* (Liste de titres), sélectionner un titre à diviser, puis appuyer sur **ENTER** (Entrée). Les options du menu apparaissent sur le côté gauche de l'écran.
- 2 Sélectionner **Edit** (Modifier), **Divide** (Diviser), puis appuyer sur **ENTER** (Entrée). Le menu *Edit (Divide)* [Modifier (Diviser)] s'affiche.

Image actuelle

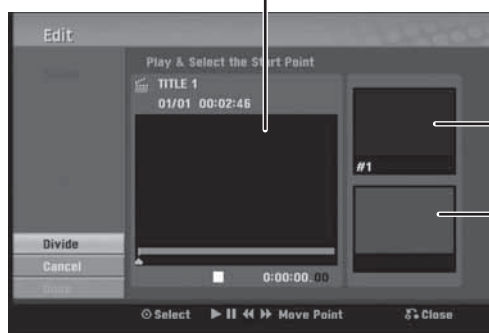

Vignette du premier titre

Vignette du deuxième titre

- 3 Utiliser **PAUSE**, **STEP (Image par image)**, **SEARCH (Recherche)** et **SLOW-MOTION (Ralenti)** pour trouver le point souhaité pour diviser le titre.
- 4 Sélectionner l'option **Divide** (Diviser), puis appuyer sur **ENTER** (Entrée).
Pour réinitialiser le point, sélectionner l'option **Cancel** (Annuler), puis appuyer sur **ENTER** (Entrée). Répéter à partir de l'étape 3.
- 5 Choisir l'option **Done** (Terminé), puis appuyer sur **ENTER** (Entrée) pour fixer le point de division. Le titre est divisé en deux nouveaux titres.

Il peut falloir jusqu'à 4 minutes pour le diviser.

Remarque



Il n'est pas possible de sélectionner un point de division à moins de 3 secondes de la fin du programme.

Combinaison de deux chapitres en un

-RWVR **+RW** **+R**

Utiliser cette fonction pour combiner deux chapitres adjacents en un.

Pour combiner deux chapitres en un :

- 1 Dans le menu *Chapter List* (Liste de chapitre), sélectionner le deuxième des deux chapitres à combiner, puis appuyer sur **ENTER** (Entrée). Les options du menu apparaissent sur le côté gauche de l'écran.
- 2 Appuyer sur **▲ / ▼** pour sélectionner l'option **Combine** (Combiner). L'indicateur de combinaison apparaît entre les deux chapitres à combiner.
- 3 Répéter les étapes 1 et 2 pour combiner d'autres chapitres.

- 4 Appuyer à plusieurs reprises sur **RETURN** [Retour] (↵) pour quitter le menu.

Remarque



Cette fonction ne fonctionne pas si :

- il n'existe qu'un seul chapitre dans le titre ;
- le chapitre sélectionné est le premier chapitre ;
- deux chapitres sont créés en effaçant une partie d'un titre original ;
- deux chapitres sont créés à partir de titres différents ;
- deux chapitres sont créés en déplaçant un ordre d'un titre original.

Écrasement d'un enregistrement **+RW**

Pour écraser un titre préalablement enregistré par un nouvel enregistrement vidéo, suivre les étapes ci-dessous. Cette fonction n'est pas disponible pour les DVD+R, qui enregistrent toujours à la fin du disque.

Pour écraser un enregistrement :

- 1 Sélectionner la source d'entrée à enregistrer (canal TV, AV1-2, vidéo numérique).
- 2 Appuyer sur **DISC MENU/LIST** (Menu/liste du disque) pour afficher le menu **TITLE LIST** (Liste de titres).
- 3 Appuyer sur ▲ / ▼ ◀ / ▶ pour choisir le titre à écraser.
- 4 Appuyer sur ● **REC** (Enregistrement) pour commencer l'enregistrement d'écrasement. L'enregistrement d'écrasement commence au point de début du titre.
- 5 Appuyer sur **STOP** (■) pour arrêter l'enregistrement d'écrasement. Le nouveau titre est créé et le menu mis à jour s'affiche.

Remarque



- Cette fonction n'est pas disponible pour un titre protégé.
- Si l'enregistrement d'écrasement est plus long que l'enregistrement du titre actuel, le titre suivant est écrasé. Si le titre suivant est protégé, l'écrasement s'arrête au point de début du titre.
- Si la durée d'enregistrement du titre sélectionné est inférieure à 10 secondes, le titre suivant est écrasé. Mais si le titre suivant est protégé, l'écrasement s'arrête.

Affichage du menu Title List (Liste des titres) affiché sur d'autres graveurs ou lecteurs de DVD

+RW **+R**

Il est possible d'afficher le menu Title List (Liste de titres) affiché sur un autre lecteur de DVD capable de lire des DVD+RW ou des DVD+R.

Pour afficher le menu Title List (Liste de titres) :

- 1 Insérer un disque DVD+R ou DVD+RW préalablement enregistré.
- 2 Appuyer sur **TITLE** (Titre) en mode lecture ou en mode syntoniseur DVD. Le menu *Title List* (Liste de titres) s'affiche.
- 3 Pour lire un titre, sélectionner le titre désiré, puis appuyer sur **ENTER** (Entrée) ou **PLAY** [Lecture] (▶).

Conseil

Il est possible de supprimer le menu Title List (Liste de titres) en appuyant sur **STOP** (■).

Lecture d'enregistrements sur d'autres lecteurs de DVD (finalisation d'un disque)

La plupart des lecteurs de DVD ordinaires peuvent lire des disques finalisés enregistrés en mode vidéo, des DVD+R finalisés ou des DVD+RW. Un petit nombre de lecteurs peuvent également lire des DVD-RW enregistrés en mode VR, finalisés ou non. Consulter le manuel livré avec l'autre lecteur pour déterminer les formats qu'il peut lire.

La finalisation « fixe » les enregistrements et modifications en place, de sorte que le disque peut être lu sur un lecteur de DVD ordinaire ou un ordinateur équipé d'un lecteur de DVD-ROM approprié.

La finalisation d'un disque en mode vidéo crée un écran de menu permettant de naviguer le disque. Le menu est accessible en appuyant sur **DISC MENU/LIST** (Menu/liste du disque) ou **TITLE** (Titre).

Pour finaliser un disque, se reporter à "Paramètres de disque" page 52.

Remarque



- Des DVD+RW non finalisés sont lisibles sur des lecteurs de DVD ordinaires.
- Le contenu d'un disque DVD+RW, après montage, est compatible avec des lecteurs de DVD ordinaires uniquement après finalisation.
- Le contenu d'un disque DVD+R, après montage, n'est pas compatible avec des lecteurs de DVD ordinaires (segments cachés, chapitres combinés, marqueurs de chapitre ajoutés, etc.)
- Le temps nécessaire à la finalisation dépend du type de disque qui est finalisé, de la durée enregistrée sur le disque et du nombre de titres se trouvant sur le disque.

Référence

Commander un téléviseur avec la télécommande universelle fournie

Il est possible de commander le niveau sonore, la source d'entrée et l'interrupteur de mise sous tension d'un téléviseur avec la télécommande universelle fournie.

Il est possible de commander le téléviseur à l'aide des touches suivantes.

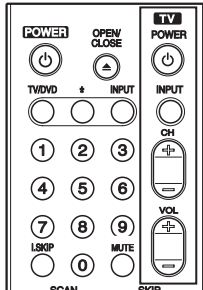

Appuyer	Pour...
MARCHE	Allumer ou éteindre le téléviseur
ENTRÉE	Alternar la source d'entrée du téléviseur entre le téléviseur et d'autres sources d'entrée.
CH +/-	Parcourir les canaux mémorisés de façon croissante ou décroissante
VOL +/-	Régler le volume du téléviseur
SOURDIN E	Met le téléviseur temporairement en sourdine. Appuyer de nouveau sur la touche pour continuer.

Remarque Selon le téléviseur connecté, il est possible que certaines de ces touches ne permettent pas de commander le téléviseur.

Commande d'autres téléviseurs avec la télécommande universelle

Il est également possible de commander le niveau sonore, la source d'entrée et l'interrupteur de mise sous tension de téléviseurs qui ne sont pas de la marque LG. Entrer le code du fabricant approprié à partir du tableau ci-dessous.

Pour entrer le code du fabricant :

- 1 Tout en maintenant enfoncée la touche **TV POWER** (Marche TV), appuyer sur les touches numérotées pour sélectionner le code du fabricant du téléviseur (se reporter au tableau).
- 2 Relâcher la touche **TV POWER** (Marche TV). La télécommande est réglée pour commander le téléviseur.

Numéros de code des téléviseurs utilisables avec la télécommande

Si plusieurs numéros de code figurent dans la liste, essayer de les entrer un par un jusqu'à trouver celui qui fonctionne avec le téléviseur.

Fabricant	N° de code
LG/GoldStar	1 (Défaut), 2
Zenith	1, 3, 4
Samsung	6, 7
Sony	8, 9
Hitachi	4

Remarque

- En fonction de la marque du téléviseur, certaines ou toutes les touches peuvent ne pas fonctionner sur le téléviseur, même après avoir saisi le code de fabricant correct.
- Si un nouveau numéro de code est saisi, le numéro de code entré antérieurement sera effacé.
- Lors du remplacement des piles de la télécommande, le numéro de code peut se réinitialiser au paramètre par défaut. Saisir de nouveau le numéro de code approprié.

Liste des codes de langues

Utiliser cette liste pour saisir la langue souhaitée lors du paramétrage initial des options suivantes : audio, sous-titres et menu du disque.

Langue	N° de code	Langue	N° de code
Abkhaze	6566	Lingala	7678
Afar	6565	Lituanien	7684
Afrikaans	6570	Macédonien	7775
Albanais	8381	Malgache	7771
Amehar	6577	Malais	7783
Arabe	6582	Malayalam	7776
Arménien	7289	Maltais	7784
Assamais	6583	Maori	7773
Aymara	6588	Marathe	7782
Azéris	6590	Moldave	7779
Bachkir	6665	Mongol	7778
Basque	6985	Nauruan	7865
Bengali	6678	Népalais	7869
Bhoutanais	6890	Norvégien	7879
Bihari	6672	Oriya	7982
Breton	6682	Pendjabi	8065

Langue	N° de code	Langue	N° de code
Bulgare	6671	Afghan	8083
Birman	7789	Iranien	7065
Biélorusse	6669	Polonais	8076
Khmer	7577	Portugais	8084
Catalan	6765	Quetchua	8185
Chinois	9072	Rhêto-roman	8277
Corse	6779	Roumain	8279
Croate	7282	Russe	8285
Tchèque	6783	Samoan	8377
Danois	6865	Sanskrit	8365
Néerlandais	7876	Gaélique écossais	7168
Anglais	6978	Serbe	8382
Espéranto	6979	Serbo-croate	8372
Estonien	6984	Shona	8378
Féroïen	7079	Sindhi	8368
Fidji	7074	Cinghalais	8373
Finlandais	7073	Slovaque	8375
Français	7082	Slovène	8376
Frison	7089	Somali	8379
Galicien	7176	Espagnol	6983
Géorgien	7565	Soudanais	8385
Allemand	6869	Souahili	8387
Grec	6976	Suédois	8386
Groenlandais	7576	Tagalog	8476
Guarani	7178	Tadjik	8471
Goujrati	7185	Tamoul	8465
Haoussa	7265	Tatar	8484
Hébreu	7387	Telougou	8469
Hindi	7273	Thaï	8472
Hongrois	7285	Tibétain	6679
Islandais	7383	Tigréen	8473
Indonésien	7378	Tonga	8479
Interlingua	7365	Turc	8482
Irlandais	7165	Turkmène	8475
Italien	7384	Twi	8487
Japonais	7465	Ukrainien	8575
Javanais	7487	Ourdou	8582
Kannada	7578	Ouzbek	8590
Cachemiri	7583	Vietnamien	8673
Kazakh	7575	Volapük	8679
Kirghiz	7589	Gallois	6789
Coréen	7579	Wolof	8779
Kurde	7585	Xhosa	8872
Laotien	7679	Yiddish	7473
Latin	7665	Yorouba	8979
Letton	7686	Zoulou	9085

Liste des codes régionaux

Choisir un code régional parmi cette liste.

Code	Code	Code	Code
Afghanistan	AF	Malaisie	MY
Argentine	AR	Maldives	MV
Australie	AU	Mexique	MX
Autriche	AT	Monaco	MC
Belgique	BE	Mongolie	MN
Bhutan	BT	Maroc	MA
Bolivie	BO	Népal	NP
Bésil	BR	Hollande	NL
Cambodge	KH	Antilles néerlandaises	AN
Canada	CA	Nouvelle-Zélande	NZ
Chili	CL	Nigeria	NG
Chine	CN	Norvège	NO
Colombie	CO	Oman	OM
Congo	CG	Pakistan	PK
Costa Rica	CR	Panama	PA
Croatie	HR	Paraguay	PY
République tchèque	CZ	Philippines	PH
Danemark	DK	Pologne	PL
Équateur	EC	Portugal	PT
Égypte	EG	Roumanie	RO
Le Salvador	SV	Fédération russe	RU
Éthiopie	ET	Arabie saoudite	SA
Fidji	FJ	Sénégal	SN
Finlande	FI	Singapour	SG
France	FR	République slovaque	SK
Allemagne	DE	Slovénie	SI
Grande-Bretagne	GB	Afrique du sud	ZA
Grèce	GR	Corée du Sud	KR
Groenland	GL	Espagne	ES
Îles Heard et McDonald	HM	Sri Lanka	LK
Hongkong	HK	Suède	SE
Hongrie	HU	Suisse	CH
Inde	IN	Taiwan	TW
Indonésie	ID	Thaïlande	TH
Israël	IL	Turquie	TR
Italie	IT	Ouganda	UG
Jamaïque	JM	Ukraine	UA
Japon	JP	États-Unis	US
Kenya	KE	Uruguay	UY
Koweït	KW	Ouzbékistan	UZ
Libye	LY	Vietnam	VN
Luxembourg	LU	Zimbabwe	ZW

Problèmes et solutions

Utiliser la liste de vérification suivante pour identifier et résoudre les problèmes qui peuvent survenir avec l'appareil. Si le problème persiste, consulter le revendeur local ou un centre de services. Lors d'une utilisation avec d'autres périphériques, vérifier que toutes les connexions sont correctes.

Problème	Cause	Solution
Pas d'alimentation	Le cordon d'alimentation est débranché.	Brancher fermement le cordon d'alimentation sur la prise secteur.
Pas d'image ou image anormale.	Le téléviseur n'est pas réglé pour recevoir les signaux de sortie de l'appareil.	Sélectionner le mode d'entrée vidéo approprié sur le téléviseur afin que l'image en provenance de l'appareil s'affiche sur l'écran du téléviseur.
	Le câble vidéo n'est pas connecté fermement.	Brancher fermement le câble vidéo sur les prises.
	Les paramètres de sortie de l'appareil et les caractéristiques de résolution du téléviseur ne sont pas compatibles.	Vérifier les caractéristiques du téléviseur. Vérifier le mode de connexion (S-Vidéo ou composantes, par exemple). Vérifier le paramètre de résolution de l'appareil selon les caractéristiques du téléviseur ainsi que le mode de connexion.
	Le téléviseur est hors tension.	Allumer le téléviseur.
Pas de son	L'équipement connecté avec le câble audio n'est pas réglé pour recevoir le signal de sortie de l'appareil.	Sélectionner le mode d'entrée correct du récepteur audio afin de pouvoir entendre l'audio de l'appareil.
	Les câbles audio ne sont pas fermement connectés.	Brancher fermement le câble audio sur les prises.
	L'alimentation électrique de l'équipement sur lequel le câble audio est branché est hors tension.	Mettre sous tension l'équipement sur lequel le câble audio est branché.
	Le réglage des options AUDIO est incorrect.	Régler correctement les options AUDIO.
L'image de lecture est médiocre.	Le disque est sale.	Nettoyer le disque.
L'image de la source externe est déformée.	Le signal vidéo du composant externe est protégé contre la copie.	La connexion ne peut pas s'effectuer par l'intermédiaire de l'appareil. Connecter le périphérique directement au téléviseur.
Certains canaux sont « sautés » si l'on utilise la fonction CH (▲ / ▼)	Les canaux sautés ont été supprimés à l'aide de la fonction CH. Add/Del (Ajout/Suppression de canaux).	Utiliser la fonction CH. Add/Del pour restaurer les canaux. Voir "Configuration générale" page 51.

L'appareil ne démarre pas la lecture.	Aucun disque n'a été chargé.	Insérer un disque (vérifier que le témoin de disque s'allume dans la fenêtre d'affichage).
	Le disque inséré est illisible.	Insérer un disque lisible (vérifier le type de disque et le code régional).
	Le disque a été inséré à l'envers.	Placer le disque avec le côté lisible vers le bas.
	Le disque inséré ne se trouve dans les guides.	Placer correctement le disque sur le plateau, à l'intérieur des guides.
	Le disque est sale.	Nettoyer le disque.
	Le niveau de classification est établi.	Annuler la fonction Rating (Classification) ou modifier le niveau de classification.
La télécommande ne fonctionne pas correctement.	Il existe un obstacle entre la télécommande et l'appareil.	Enlever l'obstacle.
	Les piles de la télécommande sont épuisées.	Remplacer les piles existantes par des piles neuves.
	La télécommande n'est pas pointée sur le capteur à distance de l'appareil.	Pointer la télécommande vers le capteur de télécommande de l'appareil.
	La télécommande est trop éloignée de l'appareil.	Utiliser la télécommande dans un rayon de 23 pi (7 m).
L'image du caméscope n'apparaît pas.	Le caméscope est hors tension.	Mettre le caméscope sous tension et l'utiliser correctement.
L'image du caméscope n'apparaît pas sur l'écran de TV.	La source de l'appareil n'est pas réglée correctement.	Utiliser INPUT pour sélectionner le canal d'entrée correct (AV1, AV2 ou DV IN) correctement.
	Il n'est pas possible d'effectuer un enregistrement programmé.	L'horloge de l'appareil est dérégulée. La programmation de l'enregistrement est incorrecte.
L'image ou le son d'un canal est faible ou manquante.	Le témoin d'enregistrement programmé n'apparaît pas après la programmation de l'enregistrement.	Régler l'horloge sur l'heure correcte. Reprogrammer l'enregistrement.
	L'antenne ou les câbles sont desserrés.	Reprogrammer l'enregistrement et mettre l'appareil hors tension pour activer le temporisateur.
Une bande de syntonisation erronée est sélectionnée dans le menu Recorder Setup (Configuration de l'appareil).	Une bande de syntonisation erronée est sélectionnée dans le menu Recorder Setup (Configuration de l'appareil).	Serrer les connexions ou remplacer le câble.
		Essayer les options de sélection de bande de syntonisation (Tuning Band Select). Voir "Utilisation du menu de configuration (Setup menu)" page 50

Impossible de lire un disque enregistré avec l'appareil sur un autre lecteur de DVD.	L'enregistrement du disque s'est effectué en mode Vidéo.	Finaliser le disque. Voir "Paramètres de disque" page 52.
	Certains lecteurs ne peuvent pas lire même un disque finalisé qui a été enregistré en mode Vidéo.	Aucune solution.
	L'enregistrement du disque s'est effectué en mode VR.	L'autre lecteur doit être compatible avec les disques RW pour pouvoir lire ce disque.
	Les disques sur lesquels sont enregistrés du contenu à copie unique ne peuvent pas être lus sur d'autres lecteurs.	Aucune solution.
Ne peut pas enregistrer ou n'a pas enregistré avec succès.	L'espace vierge restant sur le disque est insuffisant.	Utiliser un autre disque.
	La source à enregistrer est protégée contre la copie.	Il est impossible de copier cette source.
	Lors du paramétrage du canal à enregistrer, le canal est syntonisé par le syntoniseur du téléviseur.	Sélectionner le canal sur le syntoniseur intégré du téléviseur en réglant ce dernier sur le canal de sortie RF de l'appareil.
	Il est impossible d'enregistrer des émissions à copie unique sur un disque en mode vidéo.	Utiliser un disque formaté en mode VR pour l'enregistrement de matériaux à copie unique.
	Les fonctions Stereo Audio Record (Enregistrement audio stéréo) ou Playback (Lecture) ne sont pas disponibles.	Le téléviseur n'est pas compatible avec la stéréo.
	L'émission diffusée n'est pas en format stéréo.	Aucune solution.
	Les prises de sortie A/V de l'appareil ne sont pas connectées au téléviseur. Prises d'entrée A/V	Effectuer les connexions A/V. La stéréo n'est disponible que sur la sortie A/V de l'appareil.
	La fonction Recorder Audio/Video Out (Sortie audio-vidéo de l'appareil) n'est pas sélectionnée en mode TV.	Sélectionner la source AUX ou A/V comme source d'entrée TV.
	Le canal audio TV de l'appareil est réglé sur SAP ou MONO.	Régler le mode du canal audio TV sur Stéréo. Voir "Changement du canal audio TV" page 53.

Entretien

Soins et manipulation des disques

Manipulation des disques

Ne pas toucher le côté lecture du disque. Saisir le disque par les bords afin de ne pas maculer la surface du disque d'empreintes digitales. Ne jamais coller du papier ou du ruban sur le disque.

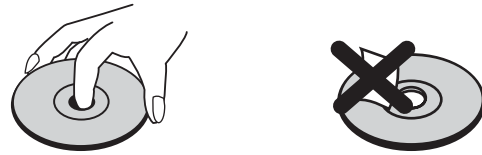

Rangement des disques

Après lecture, ranger le disque dans son boîtier. Ne pas exposer le disque à la lumière directe du soleil ou d'autres sources de chaleur et ne jamais le laisser dans une voiture garée en plein soleil.

Nettoyage des disques

Des empreintes digitales et de la poussière sur un disque sont sources d'image médiocre et de son déformé. Nettoyer le disque avec un chiffon propre avant de l'utiliser. Essuyer le disque en partant du centre vers l'extérieur.

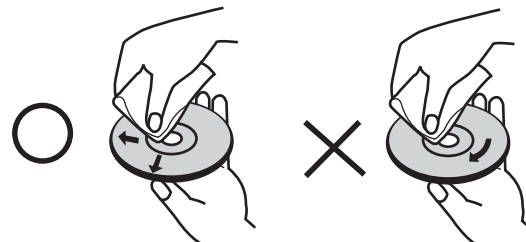

Ne pas utiliser des solvants puissants comme l'alcool, le benzène, les diluants, les nettoyants disponibles dans le commerce ou les vaporisateurs antistatiques destinés aux anciens disques en vinyle.

Remarque



Ne jamais utiliser cet appareil immédiatement après l'avoir transféré d'un lieu froid à un lieu tiède. Le laisser se réchauffer à la température ambiante avant usage. L'utilisation immédiate de l'appareil risque d'endommager les disques ou les composants internes.

Réinitialisation de l'appareil

Réinitialiser l'appareil si les symptômes suivants se manifestent :

- Lorsque de l'appareil est branché mais qu'il est impossible de le mettre sous ou hors tension.
- Lorsque la fenêtre d'affichage ne fonctionne pas.
- Lorsque l'appareil ne fonctionne pas normalement.

Pour réinitialiser l'appareil :

- Appuyer sans relâcher sur la touche **POWER** (Alimentation) pendant plus de cinq secondes. Ceci force l'appareil à se mettre hors tension. Appuyer de nouveau sur la touche **POWER** pour mettre l'appareil sous tension.

- OU -

Débrancher le cordon d'alimentation puis le brancher de nouveau après plus de cinq secondes.

Spécifications

Spécifications générales

Alimentation requise	120 V CA, 60 Hz
Consommation électrique	25 W
Dimensions (approx.) (l x h x p)	16,9 x 2,1 x 10,4 po (430 x 54 x 275 mm)
Poids (approx.)	9,03 lb (4,1 kg)
Température de service	41 °F à 95 °F (5 °C à 35 °C)
Hygrométrie de service	5 % à 90 %
Système de télévision	Standard couleur NTSC
Standard de signal	NTSC

Enregistrement

Format d'enregistrement	Enregistrement vidéo DVD, DVD-VIDÉO
Disques inscriptibles	DVD réinscriptibles, DVD inscriptibles, DVD+ réinscriptibles, DVD+ inscriptibles
Durée d'enregistrement	1 h 20 min (XP) 2 h (SP) 4 h (LP) 6 h (EP)

Format d'enregistrement vidéo

Fréquence d'échantillonnage	27 MHz
Format de compression	MPEG 2 (support VBR)

Format d'enregistrement audio

Fréquence d'échantillonnage	48 kHz
Format de compression	Dolby Digital

Lecture

Réponse en fréquences	DVD (PCM 48 kHz) : 8 Hz à 22 kHz, CD : 8 Hz à 20 kHz DVD (PCM 96 kHz) : 8 Hz à 44 kHz.
Rapport signal à bruit	Supérieur à 100 dB
Distorsion harmonique	Inférieure à 0,008 %
Gamme dynamique	Supérieure à 95 dB

Entrées

ANTENNA IN (Entrée antenne)	Antenne ou CATV (Câblodiffusion) entrée, 75 ohms
VIDEO IN [Entrée vidéo] (AV1, 2)	1 V c-c 75 ohms, sync. négative, prise RCA x 2
AUDIO IN [Entrée Audio] (AV1, 2)	2,0 V efficace supérieur à 47 kohms, prise RCA (G, D) x 2
S-VIDEO IN (Entrée S-Vidéo)	(Y) 1 V (c-c), 75 ohms, sync. nég., Prise mini à 4 broches DIN x 1 (C) 0,286 V (c-c) 75 ohms
DV IN (Entrée DV)	4 broches (norme IEEE 1394)

Sorties

VIDEO OUT (Sortie vidéo)	1 V c-c 75 ohms, sync. nég., prise RCA x 1
S-VIDEO OUT (Sortie S-Vidéo)	(Y) 1 V (c-c), 75 ohms, sync. nég., Prise mini à 4 broches DIN x 1 (C) 0,286 V (c-c) 75 ohms
COMPOSANTES VIDÉO OUT (Sortie)	(Y) 1 V (c-c), 75 ohms, sync. nég., prise RCA x 1 (Pb)/(Pr) 0,7 V (c-c), 75 ohms, prise RCA x 2
Sortie audio (numérique)	0,5 V (c-c), 75 ohms, prise RCA x 1
Sortie audio (optique)	3 V (c-c), 75 ohms Connecteur optique x 1
Sortie audio (analogique)	2 V efficace (1 kHz, 0 dB), 600 ohms, prise RCA (G, D) x 2

Accessoires :

- Câble vidéo (1)
- Câble audio (G, D) [1]
- Câble coaxial RF 75 ohms (1)
- Commande à distance (1)
- Piles (2)

La conception et les spécifications sont sujettes à modifications sans avis préalable.

Garantie limitée

Insignia Products garantit au premier acheteur de ce Produit qu'il sera exempt de vice de matériaux ou de fabrication pour une période de trois cent soixante-cinq jours (365) à compter de la date d'achat, comme suit :

- 1 MAIN-D'ŒUVRE :** Pendant la période de garantie, si ce produit est considéré comme étant défectueux, Insignia le réparera ou le remplacera, à sa discrétion, gratuitement, ou paiera les frais de main-d'œuvre à tout service de réparation agréé par Insignia. Au-delà de la période de garantie, l'utilisateur sera redevable de tous les frais afférents à la main-d'œuvre.
- 2 PIÈCES DÉTACHÉES :** En outre, Insignia fournira gratuitement les pièces détachées neuves ou remises à neuf, en échange des pièces défectueuses pendant la durée de la garantie. À l'expiration de la période de garantie le coût de toute pièce détachée sera à la charge de l'utilisateur.

Pour obtenir le service de la garantie, le produit devra être présenté accompagné du reçu original ou de toute autre preuve d'achat, soit dans son emballage original, soit dans un emballage procurant des conditions identiques de protection, au détaillant le plus proche du magasin ou du site Web où le produit a été acheté.

Cette garantie ne couvre pas les dommages esthétiques, ou ceux résultants de catastrophes naturelles, de la foudre, d'un accident, d'une mauvaise utilisation, de manipulations abusives, de négligence, d'une utilisation commerciale ou d'une modification de tout ou partie du produit, y compris l'antenne. Cette garantie ne couvre aucun dommage ayant pour origine une utilisation ou une maintenance défectueuses, la connexion à une source électrique dont la tension est inadéquate ou encore toute réparation réalisée par quiconque autre qu'un service de réparation agréé par Insignia. Cette garantie ne couvre pas les produits vendus « EN L'ÉTAT » ou « HORS SERVICE », ou les consommables (tels que les fusibles ou les piles). Cette garantie n'est applicable qu'aux États-Unis et au Canada.

La garantie perd sa validité si le numéro de série usine a été altéré ou enlevé du produit.

LA RÉPARATION OU LE REMPLACEMENT, TELS QU'OFFERTS PAR LA PRÉSENTE GARANTIE, CONSTITUENT LE SEUL RECOURS DU CONSOMMATEUR. INSIGNIA NE POURRA PAS ÊTRE TENU POUR RESPONSABLE DE DOMMAGES ACCESSOIRES OU CONSÉCUTIFS, OU DE L'INEXÉCUTION D'UNE GARANTIE EXPRESSE OU IMPLICITE SUR CE PRODUIT. SAUF DISPOSITIONS CONTRAIRES AUX LOIS ET RÉGLEMENTS APPLICABLES, TOUTE GARANTIE IMPLICITE, DÉCLARATION OU CONDITION DE QUALITÉ MARCHANDE OU D'ADAPTATION À UN USAGE PARTICULIER RELATIVE À CE PRODUIT EST LIMITÉE À LA PÉRIODE DE GARANTIE APPLICABLE TELLE QUE DÉCRITE CI-DESSUS.

Certains états ou provinces ne permettent ni l'exclusion ni la limitation des dommages accessoires ou consécutifs, ni les limitations implicites de durée d'une garantie, de sorte que les limitations ou exclusions énoncées ci-dessus peuvent être nulles dans le cas du premier acheteur. La présente garantie donne au premier acheteur des garanties juridiques spécifiques ; il peut aussi bénéficier d'autres garanties qui varient d'un état ou d'une province à l'autre.

Pour le service à la clientèle, appeler le 1-877-467-4289

www.insignia-products.com

Insignia Products, Richfield, Minnesota, U.S.A.

Avis juridiques

Déclaration de conformité FCC

Cet équipement a été testé et déclaré conforme aux limitations prévues dans le cadre de la catégorie B des appareils numériques, définie par l'article 15 du règlement de la FCC. Ces limites ont été établies pour fournir une protection raisonnable contre les interférences nuisibles quand ce produit fonctionne dans une installation résidentielle. Ce matériel génère, utilise et peut rayonner de l'énergie radiofréquence. S'il n'est pas installé et utilisé conformément aux instructions de ce manuel, il peut provoquer des interférences nuisibles aux communications radio. Cependant, il n'est pas possible de garantir qu'aucune interférence ne se produira dans une installation particulière. Les changements ou modifications apportés à cet appareil peuvent donner lieu à des interférences nuisibles, à moins que les modifications ne soient expressément approuvées dans le manuel d'instruction. L'utilisateur pourrait perdre le droit de faire fonctionner cet appareil s'il a subi un changement ou une modification non autorisée. Si cet équipement cause des interférences gênant la réception d'ondes radio ou télévisées (déterminé en éteignant et en rallumant l'équipement), il est recommandé que l'utilisateur tente de corriger le problème en appliquant au moins l'une des mesures suivantes :

- Réorienter ou déplacer l'antenne réceptrice.
- Augmenter la distance entre l'équipement et le récepteur.
- Brancher l'équipement dans la prise électrique d'un circuit différent de celui auquel le récepteur est relié.
- Contacter le revendeur ou un technicien radio/télévision qualifié.

Cet appareil est conforme à l'article 15 du règlement de la FCC. Son utilisation est soumise aux deux conditions suivantes :

- Cet appareil ne doit pas émettre d'interférences nuisibles, et
- Cet appareil doit accepter toutes les interférences reçues, y compris celles pouvant provoquer un fonctionnement non désiré.

Droits d'auteurs

© 2006 Insignia. Insignia et le logo Insignia sont des marques de commerce de Best Buy Enterprise Services, Inc. Les autres noms de marques et de produits mentionnés sont des marques de commerce ou des marques déposées de leurs propriétaires respectifs. Les spécifications et caractéristiques sont susceptibles d'être modifiées sans préavis.

Bienvenido

Felicitaciones por su compra de este producto de alta calidad de Insignia. Su grabadora DVD NS-DVDR1 representa el más moderno diseño de grabadoras DVD, y está concebida para brindar un rendimiento confiable y sin problemas.

Contenido

Medidas de Seguridad Importantes	76
Introducción	79
Instalación de la grabadora	84
Uso de la grabadora	88
Referencia	108
Solución de problemas	110
Mantenimiento	112
Especificaciones	112
Garantía	113
Avisos legales	114

Advertencia:

Para reducir el riesgo de incendio o choque eléctrico, no exponga su grabadora a la lluvia o humedad.



	The lightning flash with arrowhead symbol, within an equilateral triangle is intended to alert the user to the presence of uninsulated dangerous voltage within the product's enclosure that may be of sufficient magnitude to constitute a risk of electric shock.
	The exclamation point within an equilateral triangle is intended to alert the user to the presence of important operating and maintenance (servicing) instructions in the literature accompanying the appliance.

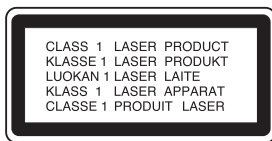

Cuidado:

Este producto utiliza un sistema de láser. Para asegurar el uso correcto de este producto, rogamos lea detenidamente este manual del propietario y lo guarde para futura referencia. Si la grabadora requiere mantenimiento, comuníquese con el personal de servicio calificado.

El realizar ajustes a controles o llevar a cabo procedimientos que no están especificados en este manual puede resultar en una exposición peligrosa a la radiación.

Para impedir la exposición directa al rayo láser, no trate de abrir la caja del equipo. Radiación de láser visible cuando está abierto. **NO MIRE DIRECTAMENTE EL HAZ DE LUZ.**

Cuidado:

Su grabadora no debe de ser expuesta al agua (goteo o salpicaduras), y ningún objeto lleno de líquido, como por ejemplo vasijas, deberá ser colocado sobre el aparato.

Cuidado:

Radiación de láser visible e invisible de clase 2M cuando está abierto y se han invalidado los seguros. No mire directamente al haz de luz ni mire directamente con instrumentos ópticos.

Cuidado



La mayoría de los fabricantes de grabadoras recomiendan que sus grabadoras se conecten en un circuito dedicado. Esto es, un circuito de un solo tomacorriente que suministre alimentación sólo a la grabadora y no tenga tomacorrientes ni circuitos de bifurcación adicionales.

No sobrecargue los tomacorrientes de pared. Los tomacorriente sobrecargados, flojos o defectuosos, los cables de extensión sobrecargados, los cables de alimentación pelados o los aislamientos de cables dañados o agrietados son peligrosos. Cualquiera de estas condiciones puede causar un choque eléctrico o un incendio. Examine periódicamente el cable de su grabadora y si su aspecto indica que ha sufrido daño o deterioro, desenchúfelo, deje de usar la grabadora y solicite a un centro de servicio autorizado que cambien el cable por una pieza de repuesto exacta.

Proteja el cable de alimentación de abusos físicos o mecánicos como cuando se retuerce, se enrosca, se pellizca, se aplasta al cerrar una puerta o se le pisa. Preste especial atención a los enchufes, tomacorrientes y al lugar por donde sale de la grabadora.

Para desconectarla del tomacorriente, saque el enchufe del cable de alimentación del tomacorriente. Al instalar el producto, asegúrese de que puede accederse fácilmente al enchufe.

Medidas de seguridad importantes

- **Lea las instrucciones** – Lea todas las instrucciones de seguridad y operación antes de usar la grabadora.
- **Guarde las instrucciones** – Guarde las instrucciones de seguridad y operación para referencia futura.
- **Siga las advertencias** – Preste atención a todas las advertencias sobre su grabadora y las instrucciones de operación.
- **Siga las instrucciones** – Siga todas las instrucciones de operación y uso.

- **Limpieza** – Desenchufe la grabadora del tomacorriente de la pared antes de limpiarla. No use limpiadores líquidos o en aerosol. Use un paño húmedo para limpiar.

Excepción: Los productos que requieren el uso de servicio ininterrumpido y que, por alguna razón específica, como la posibilidad de pérdida del código de autorización del convertidor CATV, no permiten que el usuario los desconecte para limpiarlos o por cualquier otra razón, no requieren seguir las instrucciones que indican desconectar la grabadora en la descripción de limpieza necesaria en esta instrucción.

- **Accesorios** – No use accesorios que no hayan sido recomendados por el fabricante de la grabadora ya que podrían causar problemas peligrosos.
- **Agua y humedad** – No use la grabadora cerca del agua; por ejemplo, cerca de una bañera, lavabo, fregadero de cocina, o lavadero; en un sótano mojado o cerca de una piscina.
- **Accesorios** – No coloque la grabadora en un carro, base, trípode, soporte, o mesa inestable. La grabadora podría caerse y causar lesiones graves a alguna persona y daños graves a la grabadora. Usar solamente con carros, bases, trípodes, soportes, o mesas especificadas por el fabricante o que se vendan con la grabadora.

Si va a montar la grabadora, siga las instrucciones del fabricante y use un accesorio de montaje recomendado por el fabricante. Mueva el conjunto de la grabadora y el carro con cuidado. Las



paradas repentinas, la fuerza excesiva y las superficies irregulares pueden causar que su grabadora y el carro se volteen de lado.

- **Ventilación** – Las ranuras y aberturas en el gabinete en y en la parte posterior o inferior se proveen por ventilación, para asegurar la operación confiable de la grabadora y para protegerla contra el sobrecalentamiento. No bloquee las aberturas. No coloque la grabadora en una cama, un sofá, una alfombra u otra superficie similar. La grabadora nunca se debe colocar cerca o sobre un radiador. No coloque la grabadora en una instalación integrada, tal como una librería o estantería a menos que se proporcione la correcta ventilación o se hayan seguido las instrucciones del fabricante.
- **Fuentes de alimentación eléctrica** – Use sólo el tipo de alimentación eléctrica indicado en la etiqueta de marca. Si no esta seguro del tipo de fuente de energía en su casa, consulte con el vendedor de la grabadora o la compañía local de energía. Para grabadoras diseñadas para funcionar con baterías, u otras fuentes, consulte las instrucciones de operación respectivas.

- **Conexión a tierra o polarización** – La grabadora está equipada con un enchufe polarizado de corriente alterna (un enchufe que tiene una lamina más ancha que la otra). Este enchufe se conecta en el tomacorriente de una sola forma. Ésta es una característica de seguridad. Si no puede insertar completamente el enchufe en el tomacorriente, intente darle vuelta al enchufe. Si el enchufe todavía no entra, contacte a su electricista para que reemplace el tomacorriente obsoleto. No anule el propósito de seguridad del conector a tierra polarizado.
- **Protección del cable de alimentación** – Coloque los cables de alimentación eléctrica de tal forma que no se pisen o queden aplastados por objetos colocados contra ellos; preste atención especial a los cables conectados a tomacorrientes y al lugar de donde salen de la grabadora.
- **Conexión a tierra de la antena exterior** – Si una antena externa o un sistema de cable esta conectado a la grabadora, asegúrese de que la antena o el sistema de cable esté conectado a tierra, para proporcionar algo de protección contra sobretensiones de voltaje y la acumulación de cargas estáticas. El artículo 810 del código nacional eléctrico, ANSI/NFPA No. 70-1984 proporciona información con respecto a la correcta conexión a tierra del poste y la estructura de soporte, la conexión a tierra del alambre principal de una unidad de descarga de antena, el tamaño de los conductores de la conexión a tierra, la ubicación de la unidad de descarga de antena, la conexión a los electrodos de conexión a tierra y los requisitos para el electrodo de conexión a tierra.

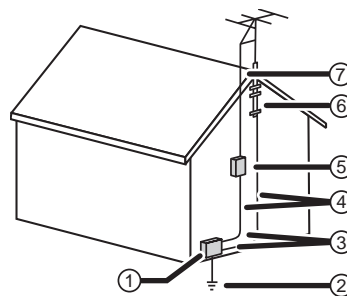

Referencia	Componente de conexión a tierra
1	Equipo de servicio eléctrico
2	Sistemas de electrodos de tierra para el servicio de alimentación eléctrica (NEC Art. 250, Parte H)
3	Abrazadera de tierra
4	Conectores de conexión a tierra (NEC SECCIÓN 810-21)
5	Unidad de descarga de antena (NEC SECCIÓN 810-20)
6	Abrazadera de tierra
7	Cable conductor de entrada de antena

- **Relámpagos** – Para protección adicional de la grabadora durante una tormenta eléctrica, o cuando se deje sin usar durante largos periodos de tiempo, desconéctela del tomacorriente de la pared y desconecte la antena o el sistema de cable. Esto evitará daños a la grabadora debido a sobretensiones de energía o relámpagos.
- **Líneas de alimentación** – Un sistema de antena externa no debe ubicarse en las inmediaciones de líneas de corriente aéreas u otros circuitos de luz eléctrica o de energía, o donde pueda caer sobre dichos circuitos o líneas de corriente. Cuando instale un sistema de antena exterior, no toque los circuitos o líneas de alimentación ya que el contacto con ellos puede ser fatal.
- **Sobrecarga** – No sobrecargue los tomacorrientes ni los cables de extensión ya que esto podría resultar en peligro de incendio o choque eléctrico.
- **Introducción de objetos y líquidos** – Nunca inserte objetos de ningún tipo en la grabadora a través de las aberturas, ya que podrían tocar puntos de voltaje peligrosos o hacer corto circuito con otros componentes que podrían resultar en incendio o choque eléctrico. Nunca derrame líquidos de ninguna clase sobre la grabadora.
- **Reparación** – No trate de reparar esta grabadora usted mismo, ya que abrir o quitar las cubiertas puede exponerle a voltajes peligrosos u otros peligros. Encomiende todas las reparaciones al personal de servicio calificado.
- **Daños que requieren reparación** – Desconecte la grabadora del tomacorriente y refiera la reparación a personal calificado bajo las siguientes condiciones:
 - Cuando el cable de alimentación o el enchufe se dañe o se pele.
 - Si líquido ha sido derramado u objetos han caído dentro de la grabadora.
 - Si la grabadora ha sido expuesta a la lluvia o al agua.
 - Si la grabadora no funciona normalmente aún siguiendo las instrucciones de operación. Ajuste únicamente los controles que están cubiertos en las instrucciones de operación, ya que el ajuste incorrecto de otros controles puede resultar en daño y frecuentemente requerirá trabajo intensivo de un técnico calificado para restaurar la operación normal de la grabadora.
 - Si la grabadora se ha caído o dañado de cualquier forma.
 - Cuando la grabadora muestra un cambio evidente en el funcionamiento – esto indica que se necesita reparación.
- **Piezas de repuesto** – Cuando se necesitan repuestos, asegúrese de que el técnico de reparación use repuestos especificados por el fabricante o que tengan las mismas características que la parte original. Las substituciones no autorizadas pueden resultar en incendio, choque eléctrico, lesiones a personas u otros peligros.

- **Verificación de seguridad**–Después de completar la reparación de la grabadora, pídale al técnico de servicio que realice verificaciones de seguridad rutinarias para determinar que la grabadora se encuentra en buena condición de operación.
- **Calor**–No instale la grabadora cerca de fuentes de calor tales como radiadores, estufas u otros productos (tales como amplificadores) que produzcan calor.

Nota



Este recordatorio se proporciona para que el instalador del sistema CATV preste atención al Artículo 820-40 del NEC el cual proporciona pautas para una correcta conexión a tierra y, en particular, especifica que la conexión a tierra del cable debe estar conectada al sistema de tierra de la edificación, tan cerca al punto de entrada del cable como sea práctico.

Nota



Las baterías no deben tirarse o incinerarse, sino descartarse de acuerdo con las normativas locales concernientes a desechos químicos.

Cuidado



Para evitar un choque eléctrico haga corresponder la clavija ancha del enchufe con la ranura ancha del tomacorriente e inserte el enchufe completamente.

Introducción

Para asegurar el uso correcto de la grabadora, le rogamos que lea detenidamente este manual del propietario y lo guarde para futura referencia.

Acerca del símbolo

El símbolo  puede aparecer en la pantalla de su TV durante la operación e indica que la función no está permitida por la grabadora o por el disco o medio de grabación específico.

Símbolos utilizados en este manual

Las secciones cuyos títulos tienen uno de los siguientes símbolos se aplican únicamente a los discos representados por el símbolo.

DVD ALL Todos los DVD indicados a continuación.

-RW_{VR} DVD-RW con modo de grabación VR

-RW_{Video} DVD-RW con modo de grabación de video

+RW Disco DVD+RW

-R Disco DVD-R

+R Disco DVD+R

DVD Disco DVD-Video

DivX Archivos DivX

ACD CD de audio

MP3 Archivos MP3

WMA Archivos WMA

JPEG Archivos JPEG

Discos grabables y reproducibles

Disco	Características
	<p>DVD-RW (DVD - regrabable)</p> <ul style="list-style-type: none"> Los DVD-RW se pueden formatear para grabación en modo VR o grabación en modo Video . Estos DVD pueden grabarse una y otra vez. Las grabaciones pueden borrarse y luego volverse a grabar en el mismo DVD. <p>Modo VR</p> <ul style="list-style-type: none"> Las grabaciones se pueden editar ampliamente. Reproducibles sólo en reproductores compatibles con el modo VR (tras su finalización). <p>Modo Video</p> <ul style="list-style-type: none"> Reproducibles en reproductores de DVD normales (tras su finalización). Características de edición limitadas. <p>Se recomienda—Mitsubishi (4x), Verbatim (4x), JVC (4x), Victor (4x), Maxell (4x)</p>
	<p>DVD-R (DVD - grabable)</p> <ul style="list-style-type: none"> Estos DVD pueden grabarse sólo una vez. Después de finalizar un DVD-R, no puede volver a grabar en él ni editarlo. Los discos DVD-R sólo pueden formatearse en modo Video. Reproducibles en reproductores de DVD normales (tras su finalización). Características de edición limitadas. <p>Se recomienda—Mitsubishi (8x, 16x), That's (8x, 16x), Verbatim (8x)</p>
	<p>DVD+RW (DVD+ regrabable)</p> <ul style="list-style-type: none"> Estos DVD pueden grabarse una y otra vez. Las grabaciones pueden borrarse y luego volverse a grabar en el mismo DVD. Reproducibles en reproductores de DVD+RW compatibles (finalización automática). El contenido editado puede reproducirse en reproductores DVD+RW compatibles sólo después de su finalización. Las grabaciones se pueden editar. <p>Se recomienda—Mitsubishi (4x), Sony (4x), Imation (4x), Maxell (4x), Ricoh (4x)</p>
	<p>DVD+R (DVD + grabable)</p> <ul style="list-style-type: none"> Estos DVD pueden grabarse sólo una vez. Una vez que se finalice un DVD+R, éste no puede grabarse ni editarse más. Reproducibles en reproductores de DVD+R compatibles (tras su finalización). El contenido editado puede que no sea compatibles con reproductores DVD+R compatibles (ocultar, combinar capítulos, marca de capítulo agregada, etcétera). Características de edición de títulos o capítulos limitadas. <p>Se recomienda—Mitsubishi (8x, 16x), Ricoh (8x, 16x), Verbatim (8x)</p>

Discos reproducibles

Disco	Características
	DVD (disco de 8 cm / 12 cm) Discos DVD, como películas, que pueden comprarse o alquilarse.
	CD de audio (disco de 8 cm / 12 cm) Discos CD de música o CD-R/CD-RW en formato CD de música que pueden comprarse.
	CD-R/CD-RW (disco de 8 cm / 12 cm) Discos CD-R/CD-RW que contienen títulos de audio, archivos MP3, WMA, JPEG o DivX.

Nota



- Dependiendo de las condiciones del equipo de grabación o del disco CD-R/RW (o DVD±R/RW), algunos discos no podrán reproducirse en la grabadora.
- No ponga ningún sello o etiqueta en ninguna de las caras (la cara con la etiqueta o la cara grabada) de un disco.
- No utilice discos CD con formas irregulares (por ejemplo, con forma de corazón u octagonal). Su uso puede ser causa de mal funcionamiento.
- Dependiendo del software de grabación y del proceso de finalización, es posible que algunos discos grabados (CD-R/RW o DVD±R/RW) no puedan reproducirse.
- DVD-R/RW, DVD+R/RW
Los discos CD-R/RW grabados con una computadora personal o una grabadora de discos DVD o CD puede que no funcionen si están dañados o sucios, o si existe suciedad o condensación en el lente de la grabadora.
- Si graba un disco con una computadora personal, aún si lo graba en un formato compatible, es posible que en algunos casos no pueda reproducirse debido a la configuración del software utilizado para crear el disco (consulte con la empresa productora del software para obtener información más detallada).
- Su grabadora requiere que discos y grabaciones que cumplan ciertas normas técnicas para lograr la óptima calidad de reproducción. Los DVD pregrabados están configurados automáticamente según estas normas. Hay muchos tipos diferentes de formatos de discos grabables (incluidos CD-R que contienen archivos MP3 o WMA) y estos requieren que se den ciertas condiciones (ver más arriba) para garantizar la compatibilidad de la reproducción.
- Note por ejemplo que se requiere autorización para descargar archivos MP3 o WMA y música de la red Internet. Nuestra compañía no tiene ningún derecho para conceder dicha autorización. La autorización debe siempre provenir del propietario de los derechos de autor (derechos de copyright).

Código regional

La grabadora lleva un código regional impreso en la parte posterior de la carcasa. La grabadora puede reproducir sólo discos DVD que lleven una etiqueta con el mismo código regional o **TODOS**.

Nota



- La mayoría de los DVD tienen un globo que contiene uno o más números, claramente visible en la cubierta. Este número debe coincidir con el código regional de su grabadora o el DVD no podrá reproducirse.
- Si intenta reproducir un DVD cuyo código regional sea diferente al de la grabadora, aparecerá el mensaje "Check Regional Code" (Compruebe el código regional) en la pantalla del TV.

Uso de barrido progresivo

El consumidor debe tener en cuenta que no todas las televisiones de alta definición son totalmente compatibles con esta grabadora por lo que puede que aparezcan algunos artefactos en la imagen.

En caso de problemas con la imagen usando barrido progresivo, recomendamos que cambie la conexión a la salida de definición estándar. Si tiene preguntas relacionadas con la compatibilidad de su televisor con esta grabadora DVD, póngase en contacto con nuestro centro de servicio al cliente.

Controles y conexiones

Panel frontal

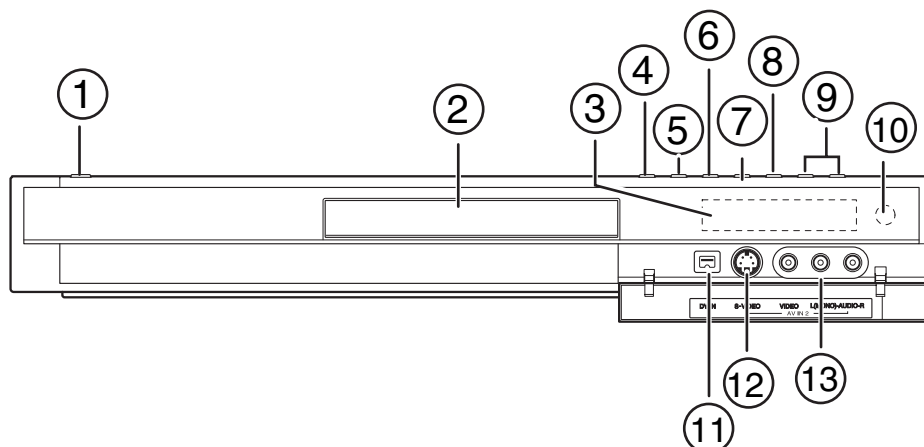

Número	Descripción	Función
1	Botón POWER (Encendido)	Enciende y apaga la grabadora.
2	Bandeja del disco (reproductor de DVD)	Coloque un disco en la bandeja cuando se abra.
3	Ventana de visualización	Muestra el estado actual de la grabadora. se ilumina cuando la grabadora está en modo de grabación con temporizador o cuando hay una grabación con temporizador programada. REC se ilumina cuando la grabadora está grabando. indica el tiempo total de reproducción, el tiempo transcurrido, el tiempo restante o el estado actual del reproductor.
4	Botón OPEN/CLOSE (Abrir/Cerrar)	Presione para abrir o cerrar la bandeja de discos.
5	PROGRESSIVE SCAN (Barrido Progresivo)	Establece la resolución de salida en el formato 480p para el modo de barrido progresivo.
6	Botón (Reproducir/Pausa)	Presione para empezar a reproducir. Cuando se está reproduciendo un cassette de video o un DVD, presione este botón para detener momentáneamente la reproducción. Presione el botón de nuevo para reanudar la reproducción.

Número	Descripción	Función
7	Botón (STOP) [Detener]	Presione este botón para detener la reproducción del cassette de video o del DVD.
8	Botón (REC) [Grabar]	Presione este botón para empezar a grabar. Presione varias veces para configurar el tiempo de grabación (duración).
9	Botones CH ▲ o ▼	Presione estos botones para cambiar los canales.
10	Sensor del control remoto	Recibe las señales del control remoto.
11	DV IN	Conecte la salida de video digital de una cámara de video digital a este conector.
12	INPUT (Entrada) 2 (ENTRADA S-VIDEO)	Conecte la salida de S-Video de una fuente externa (tal como un TV, monitor o VCR) a este conector.
13	INPUT (Entrada) 2 (ENTRADA DE VIDEO / ENTRADA DE AUDIO (Izq./Der.))	Conecte la salida de audio/video de una fuente externa (tal como un sistema de audio, TV, monitor, VCR o cámara de video) a estos conectores.

Panel posterior

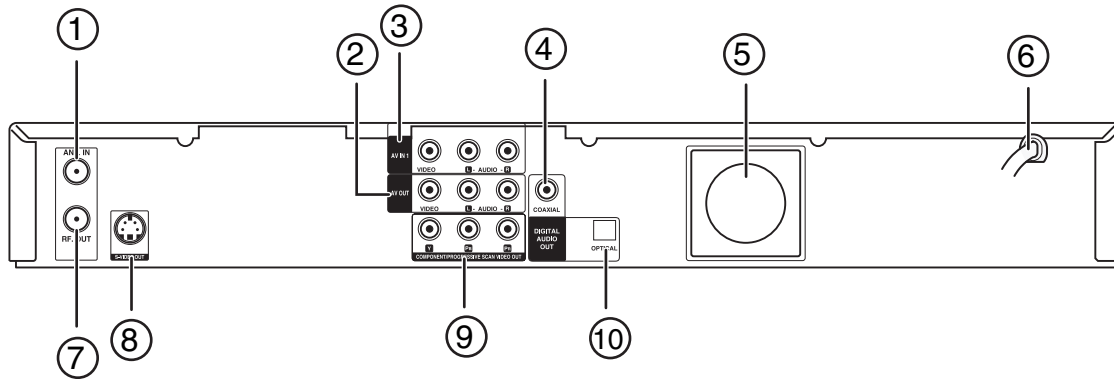

Número	Descripción	Función
1	ANT. IN	Conecte el cable de antena a este conector.
2	SALIDA VIDEO/AUDIO (Izq./Der.)	Conecte a los conectores de entrada de vídeo y audio (izquierda y derecha) de un TV, amplificador u otros equipos.
3	AV IN 1 (VIDEO, AUDIO L y AUDIO R)	Conecte a los conectores de salida de vídeo y audio en una fuente externa, tal como un VCR o una cámara de vídeo.
4	Conector de salida COAXIAL de audio digital (DIGITAL AUDIO, Audio digital)	Conecte el cable coaxial de audio digital desde este conector a un amplificador externo, tal como un descodificador de Dolby Digital.
5	Ventilador	Mantiene la grabadora a una temperatura de funcionamiento segura.
6	Cable de alimentación de CA	Enchufe el cable en un tomacorriente de CA.
7	RF. OUT	Conecte a la entrada coaxial de RF en un TV.
8	S-VIDEO OUT (Salida de S-Video)	Conecte el conector de entrada de S-Video en un TV.
9	COMPONENT/ PROGRESSIVE SCAN VIDEO OUT (Y Pb Pr) (Salida de vídeo para componentes/ barrido progresivo)	Conecte a los conectores de entrada de componentes en un TV (si está disponible).
10	Conector ÓPTICO (DIGITAL AUDIO OUT, Salida de audio digital)	Conecte a un conector óptico de sonido digital en un amplificador externo, tal como un descodificador Dolby Digital.

Cuidado



No toque los terminales internos de los conectores en el panel posterior. Una descarga electrostática podría causar daño permanente a la grabadora.

Control remoto

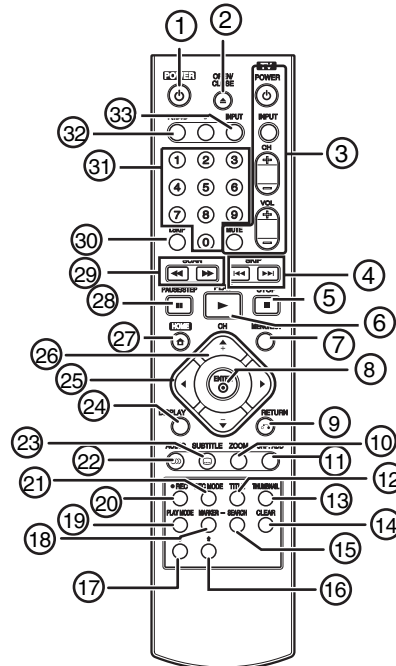

Número	Botón	Función
1	POWER (Botón de encendido) ⏻	Presione para encender o apagar su grabadora.
2	ABRIR/ CERRAR	Presione para abrir y cerrar la bandeja de discos.
3	Control de TV	Presione para controlar el encendido, entrada, canal y volumen de su TV.
4	⏭ SKIP (Saltar)	Presione para avanzar al capítulo (DVD) o pista (CD) siguiente. Presione para regresar al capítulo (DVD) o pista (CD) anterior.

Número	Botón	Función
5	■ STOP (Detener)	Presione para detener la reproducción o la grabación.
6	▶ PLAY (Reproducir)	Presione para empezar a reproducir.
7	MENU/LIST (Menú/Lista)	Presione para abrir el menú de DVD o una lista de títulos o de reproducción.
8	⊙ ENTER (Ingresar)	Presione para confirmar las selecciones del menú.
9	↶ RETURN (Regresar)	Presione para cerrar la presentación en pantalla y retornar a la vista normal.
10	ZOOM	Presione para agrandar la imagen del DVD a 2, 3 o 4 veces su tamaño original.
11	CHP. ADD (Agregar CAP)	Presione para insertar un marcador de capítulo mientras reproduce o graba un DVD.
12	TITLE	Presione para mostrar el menú de títulos del DVD, si está disponible.
13	THUMBNAIL (Miniatura)	Presione para seleccionar una imagen miniatura del título actual en el menú Lista de títulos.
14	CLEAR	Presione para eliminar un marcador del menú de búsqueda de marcadores.
15	SEARCH (Búsqueda)	Presione para mostrar el menú de búsqueda de marcadores
16	(no disponible)	
17	TV/DVD	Presione para ver los canales seleccionados en el sintonizador de la grabadora o el del TV.
18	MARKER (Marcador)	Presione para marcar cualquier punto en un DVD durante su reproducción.
19	PLAY MODE	Presione para seleccionar el modo de reproducción.
20	● REC (Grabar)	Presione este botón para empezar a grabar. Presione varias veces para configurar el tiempo de grabación (duración).
21	REC MODE (Modo de grabación)	Presione para seleccionar el modo de grabación (SP, LP, EP, o XP)
22	AUDIO	Presione para seleccionar un idioma de audio o un canal de audio.

Número	Botón	Función
23	SUBTITLE	Presione para seleccionar el idioma de los subtítulos.
24	DISPLAY (Visualización)	Presione para abrir la visualización en pantalla que proporciona información sobre el estado actual y en la que puede cambiar los parámetros y las opciones.
25	◀ ▶ (Dirección)	Presione para seleccionar las opciones de menú.
26	CH + (Canal +) o -	Presione para seleccionar un canal o ajustar la imagen en la pantalla.
27	HOME (Inicio)	Presione para abrir o cerrar el menú HOME (Inicio).
28	PAUSA/STEP (Pausa/Paso)	Presione una vez para detener la reproducción o la grabación. Presione repetidamente para avanzar imagen por imagen.
29	SCAN (Rastrear) ◀◀ BACKWARD y ▶▶ FORWARD (Retroceder y Avanzar)	Presione para buscar hacia atrás o hacia adelante.
30	I.SKIP (Salto instantáneo)	Presione para avanzar 30 segundos de un salto durante la reproducción del DVD.
31	Botones numéricos 0-9	Presione para seleccionar opciones numeradas en un menú o para introducir directamente el número de un canal.
32	(no disponible)	
33	INPUT (Entrada)	Presione para recorrer las opciones de entrada (Sintonizador, AV1, AV2 o DV IN).

Instalación de su grabadora

Desempaque y configuración

Su caja debe contener:

- Grabadora DVD
- Guía del usuario
- Control remoto
- Cable de video
- Cable de audio
- Pilas (2)

Si necesita reemplazar cualquiera de estos componentes, llame a nuestra línea de ayuda mencionada en la sección de Garantía de esta guía.

Remueva cuidadosamente todos los componentes de la caja y asegúrese de que tiene todos los componentes necesarios antes de desechar la caja.

- Remueva todo el material de empaque de los componentes individuales.
- No remueva ninguna etiqueta o pegatina en el panel posterior de la grabadora.
- Coloque la grabadora en la ubicación deseada. La grabadora está diseñada para ser usada en una superficie nivelada, plana y estable como una mesa, escritorio, estante o pedestal, cerca de un tomacorriente de pared, lejos de la luz solar directa, y lejos de fuentes de excesivo calor, polvo, humedad o vibración.
- Desenrolle el cable de alimentación CA en la parte posterior de la grabadora y extienda el cable completamente.

Fuente de alimentación

Use el cable de línea de CA polarizado proporcionado para la operación con alimentación de CA. Inserte el cable de CA en un tomacorriente CA estándar polarizado de 120 V, 60 Hz.

Si usted causa una descarga de estática al tocar la grabadora y ésta deja de funcionar, desenchufe la grabadora del tomacorriente de CA y enchúfela nuevamente. La grabadora debe regresar a su operación normal.

Advertencia



- El sistema tiene un enchufe de CA polarizado con una lámina ancha y una lámina estrecha. El enchufe entrará únicamente en tomacorrientes de CA polarizados. Este es un mecanismo de seguridad para reducir la posibilidad de choque eléctrico. Si el enchufe no entra en el tomacorriente de CA, probablemente es un tomacorriente antiguo sin polarización que debe ser reemplazado por un electricista calificado y con licencia. No lime la lámina ancha del enchufe, ni use un adaptador para hacer que el enchufe entre en el tomacorriente. Esto anularía el mecanismo de seguridad y podría exponerle a un choque eléctrico.
- Nunca conecte el enchufe de un cable de CA a otro voltaje que no sea el especificado (120 V, 60 Hz). Use solamente el cable de alimentación proporcionado.

Conexión a una antena o a TV por cable

Dependiendo de su TV y de su otro equipo, hay varias formas en las que puede conectar la grabadora. Consulte los manuales de su TV, VCR, sistema estéreo u otros dispositivos, si fuera necesario, para información adicional.

Nota



- Asegúrese de que la grabadora esté conectada directamente al TV y sintonice el TV al canal de entrada de video correcto.
- No conecte el conector AUDIO OUT (Salida de audio) de la grabadora al conector Phono in (unidad de grabación) de su sistema audio. No conecte la grabadora a través de un VCR. La imagen DVD podría verse distorsionada por el sistema de protección contra copia.
- La imagen o el sonido de un aparato cercano de TV, VCR o radio podría verse distorsionado durante la reproducción. Coloque las unidades alejadas unas de otras o apague su grabadora después de extraer el disco.

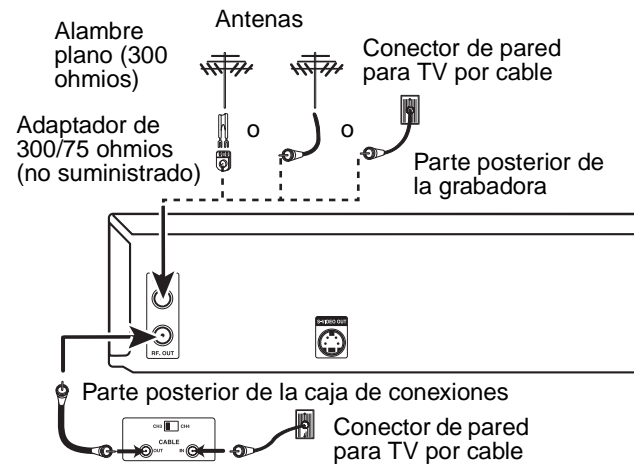

Para conectar la grabadora a una antena:

- Desconecte la antena de la parte posterior del TV e identifique el cable de la antena. Si el cable de la antena es un cable coaxial redondo de 75 ohmios, conéctelo directamente al conector marcado ANT. IN (Entrada de antena) en su grabadora. - O - Si el cable de la antena es plano, conéctelo a un adaptador de antena de 300-ohmios a 75-ohmios (no suministrado) y deslice el adaptador sobre el conector ANT. IN (Entrada de antena). No intente atornillarlo en la grabadora.

Para conectar la grabadora a TV por cable:

- Si su conexión por cable no tiene convertidor ni descodificador, desatornille el cable de su TV y acóplelo al conector ANT. IN (entrada de antena) en la grabadora.

- O -

Si se requiere un convertidor, conecte un cable coaxial del conector de pared al conector IN (Entrada) en el convertidor y un cable coaxial del conector OUT (Salida) en el convertidor al conector ANT. IN (Entrada de antena) en su grabadora. Esta forma de conectar los cables permite utilizar el TV y la grabadora al mismo tiempo.

Conexión de la grabadora a un TV

Realice una de las conexiones siguientes, dependiendo de las capacidades de su TV.

Parte posterior del televisor

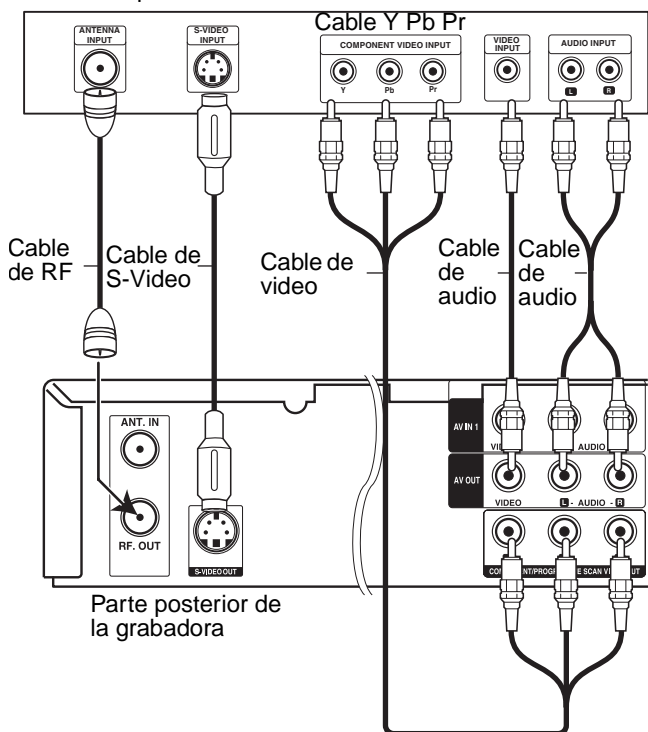

Conexión coaxial de RF

Para conectar a su TV con un cable coaxial de RF:

- Conecte el conector RF OUT (Salida de radiofrecuencia) en la grabadora al conector ANT. IN (Entrada de antena) en el TV mediante el cable coaxial de 75-ohmios suministrado.

Nota



Si utiliza esta conexión, debe seleccionar el canal de salida de RF de la grabadora y luego configurar el TV para recibir este canal. Consulte "Configuración del canal de salida de RF de la grabadora" página 87 para obtener información adicional.

Conexión de video

Para conectar a su TV con un cable de video:

- Conecte el conector VIDEO OUT (Salida de video) en la grabadora al conector VIDEO IN (Entrada de video) en el TV mediante el cable de video suministrado.

Nota



Si utiliza esta conexión, configure el selector de fuente del TV en VIDEO.

Conexión S-Video

Para conectar a su TV con un cable de S-Video:

- Conecte el conector S-VIDEO OUT (Salida de S-Video) en la grabadora al conector S-VIDEO IN (Entrada de S-Video) en el TV mediante un cable de S-Video opcional.

Conexión de video de componentes/barrido progresivo

Si su televisión es de alta definición o "lista para digital", puede aprovecharse de la salida de barrido progresivo de la grabadora para obtener la máxima calidad de video posible.

Para conectar a su TV con un cable de video de componentes:

- Conecte los conectores COMPONENT/PROGRESSIVE SCAN VIDEO OUT (Salida de video de componentes/barrido progresivo) en la grabadora a los conectores de entrada correspondientes en el TV mediante un cable Y Pb Pr opcional.

Nota



- Configure la resolución en 480p mediante el botón PROGRESSIVE SCAN (Barrido Progresivo) en el panel frontal.
- El barrido progresivo no funciona con las conexiones de RF, audio/video o S-Video.
- Si su TV no acepta el formato de barrido progresivo, la imagen aparecerá distorsionada.
- Después de seleccionar la opción de barrido progresivo, la imagen solo se puede ver en un televisor o monitor compatible con barrido progresivo. Si configura el barrido progresivo con ON (Activado) por error, debe reiniciar la grabadora. Para hacerlo, retire el disco, luego presione el botón **STOP** [Detener] (■) y sosténgalo por cinco segundos antes de soltarlo. La salida de video se restaurará a la configuración estándar y la imagen se podrá ver de nuevo en un televisor analógico o monitor convencional.

Conexión de audio

Para conectar a su TV con una fuente de audio:

- Conecte los conectores AUDIO OUT (Salida de audio) izquierdo y derecho de la grabadora a los conectores de entrada de audio izquierdo y derecho en el TV mediante los cables de audio suministrados.

Conexión a un amplificador

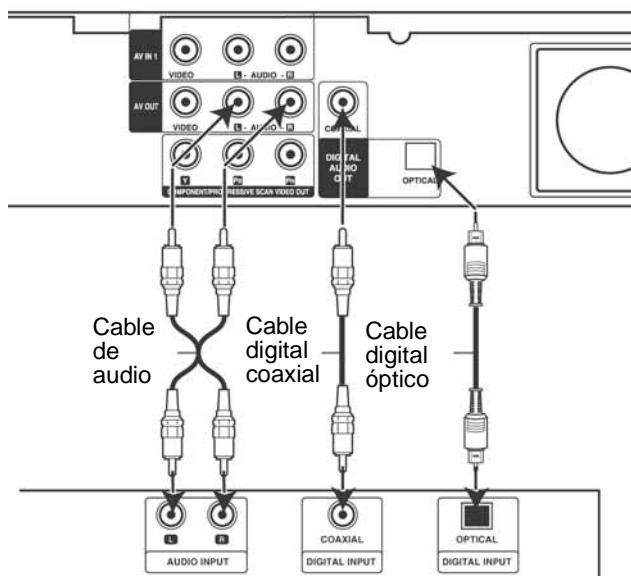

Para conectar a un estéreo analógico de dos canales o Dolby Pro Logic II/Pro Logic:

- Conecte los conectores AUDIO OUT (o AV AUDIO OUT) izquierdo y derecho de la grabadora a los conectores izquierdo y derecho de entrada de audio en su amplificador, receptor o sistema estéreo mediante los cables de audio suministrados.

Para conectar a un sistema estéreo digital o receptor A/V de dos canales con descodificador de múltiples canales:

- 1 Conecte uno de los conectores DIGITAL AUDIO OUT (óptico o coaxial) de la grabadora al conector de entrada correspondiente en el amplificador. Utilice un cable de audio digital (óptico o coaxial) opcional.
- 2 Active la salida digital de la grabadora (Consulte "Configuración de audio" página 92).

Sonido multicanal digital

Una conexión multicanal digital proporciona la máxima calidad de sonido. Para esto necesita un receptor de audio/video multicanal que admira uno o más de los formatos de audio compatibles con su grabadora, incluidos MPEG 2, Dolby Digital y DTS. Compruebe el manual del receptor y los logotipos en la parte delantera del receptor para verificar esto.

Nota



- Debido al acuerdo de licencia con DTS, la salida digital se establecerá en salida digital DTS cuando se seleccione corriente de audio DTS.
- Si el formato de audio de la salida digital no se corresponde con las capacidades de su receptor, el receptor producirá un sonido fuerte distorsionado o no producirá ningún sonido.
- Para reproducir sonido envolvente digital de seis canales a través de una conexión digital, su receptor tiene que tener un descodificador digital de múltiples canales.
- Para ver en la pantalla el formato de audio del DVD actual, presione el botón **AUDIO**.
- Su grabadora no tiene capacidad para llevar a cabo la descodificación interna (2 canales) de una pista de sonido DTS. Para disfrutar de sonido envolvente multicanal DTS, debe conectar su grabadora a un receptor compatible con DTS a través de una de las salidas de audio digitales de la grabadora.

Fabricado con licencia de Dolby Laboratories. "Dolby", "Pro Logic" y el símbolo de la doble D son marcas registradas de Dolby Laboratories.

"DTS" y "DTS Digital Out" son marcas comerciales de Digital Theater Systems, Inc.

Conexiones de audio/video (A/V) de accesorios

Panel de conectores del componente

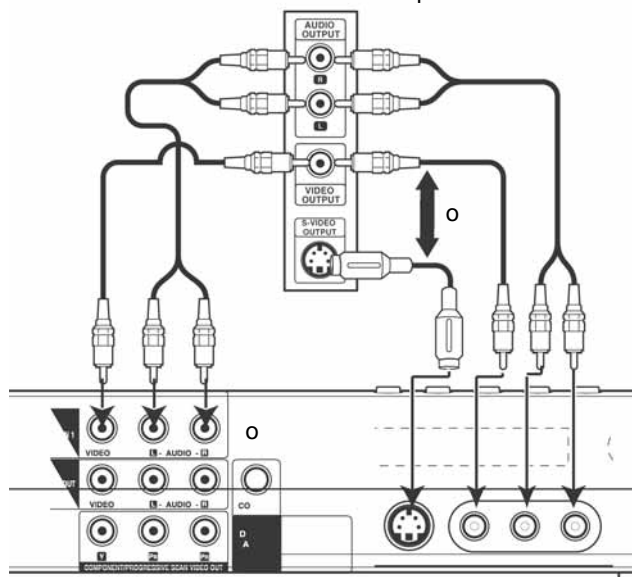

Para conectar la grabadora a un componente auxiliar:

- Conecte los conectores AV IN 1 o AV 2 IN de la grabadora a los conectores de salida de audio/video en el componente auxiliar, tal como un VCR o una cámara de video, mediante los cables de audio/video opcionales (consulte "Grabación desde componentes externos" página 101).

Nota



Si utiliza el conector de S-VIDEO en el panel frontal, el conector VIDEO IN del panel frontal no estará disponible.

Conexión a una cámara de video digital

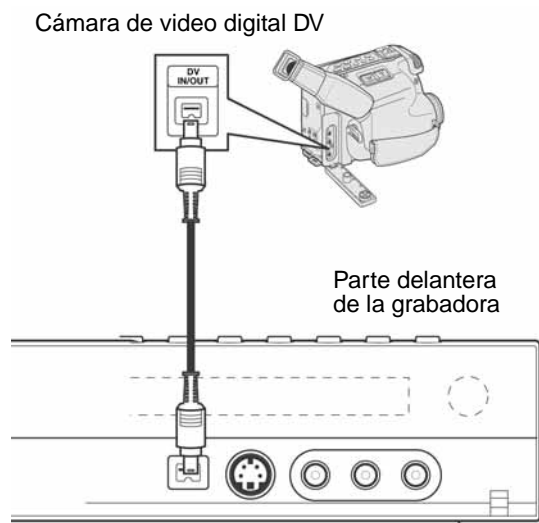

- Utilice un cable DV (no suministrado) para conectar el conector de entrada/salida de DV en su cámara de video digital DV al conector DV IN del panel frontal de su grabadora.

Nota



Este conector es únicamente para conexiones a equipos DV. No es compatible con sintonizadores digitales por satélite o reproductores de video D-VHS.

Pilas del control remoto

El control remoto necesita dos pilas AAA (RO3) (no incluidas). Recomendamos cambiar las pilas cada año o cuando la operación del control remoto sea intermitente o insatisfactoria. Reemplace las pilas originales con pilas AAA nuevas. No se deben mezclar pilas viejas y nuevas o pilas de diferentes tipos.

Para reemplazar las pilas:

- 1 Presione la lengüeta de fijación del portapilas y abra el compartimiento de las pilas.

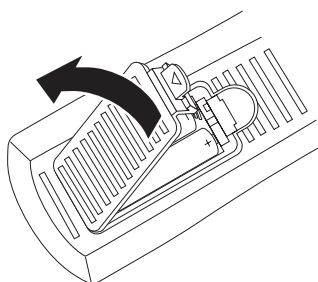

- 2 Coloque dos pilas AAA en el portapilas, alineando los signos + y - en el compartimiento de pilas.
- 3 Cierre el portapilas.

Cuidado



- Use sólo el tamaño y tipo de pilas especificados.
- Asegúrese de seguir la polaridad correcta según lo indicado el compartimiento de las pilas. Si invierte las pilas puede causar daño al dispositivo.
- No combine diferentes tipos de pilas (por ej., alcalinas y carbón-zinc) ni tampoco pilas usadas con nuevas.
- Si el dispositivo no se usará por un periodo de tiempo extensivo, se deben extraer las pilas para evitar daños o lesiones causadas por el posible derrame del ácido de las mismas.
- No intente recargar pilas que no están diseñadas para ser recargadas. Se pueden sobrecalentar y rajarse.

Configuración del canal de salida de RF de la grabadora

Si utiliza la conexión por cable de RF para conectar la grabadora a su TV, debe configurar la salida del canal de RF de la grabadora y sintonizar su TV al canal seleccionado para poder ver el Asistente de configuración y los distintos menús utilizados para configurar la grabadora.

Para configurar el canal de salida de RF de la grabadora:

- 1 Con la grabadora apagada, presione y mantenga presionado CH (▲ / ▼) en el panel frontal durante más de cinco segundos. Aparece [RF03] o [RF04] en la pantalla.
- 2 Presione CH (▲ / ▼) para cambiar el canal de salida de RF (RF03 o RF04).
- 3 Sintonice el TV a este canal.

Uso de la grabadora

Cómo encender y apagar la grabadora

Para encender y apagar la grabadora:

- 1 Enchufe el cable de alimentación en un tomacorriente eléctrico.
- 2 Presione el botón de **POWER** para encender la grabadora.
- 3 Presione el botón de **POWER** de nuevo para apagar la grabadora.

Asistente de configuración inicial

La primera vez que encienda la grabadora, se abre el Initial Setup Wizard (Asistente de configuración inicial) para que pueda configurar el idioma, los canales y el reloj.

Para configurar la grabadora con el Asistente de configuración:

- 1 Use **▲ / ▼** para seleccionar un idioma para el menú de *configuración* y la pantalla y luego presione **ENTER**.
- 2 Compruebe las conexiones de la antena y luego presione **▶**.
- 3 Presione **ENTER** para empezar a buscar canales.
- 4 Seleccione **Auto** o **Manual** para configurar el reloj y luego presione **ENTER**.

Auto

- Presione **▲ / ▼** para elegir su zona horaria.
- Presione **▶** para elegir la opción de hora de verano. Presione **▲ / ▼** para elegir Auto, ON u OFF.
- Presione **ENTER** para confirmar los valores configurados.

Manual

- Introduzca la información necesaria del año, la fecha y la hora.
 - ◀ / ▶ (Izq./Der.): Mueve el cursor a la columna anterior o a la columna siguiente.
 - ▲ / ▼ (Arriba/Abajo): Cambia el valor del parámetro sobre el que se encuentra el cursor.
 - Presione **ENTER** para confirmar los valores configurados.
- 5 Presione **ENTER** para salir del menú.

Nota



Puede restablecer los valores originales del Asistente de configuración inicial con la opción Factory Set (valores de fábrica) en el menú de configuración (ver "Ajustes generales" página 91).

Reproducción de un disco

Para reproducir un disco:

- 1 Presione **DVD** para cambiar el control al reproductor de DVD.
- 2 Presione **OPEN/CLOSE** (▲) para abrir la bandeja de discos.
- 3 Ponga el disco en la bandeja, con el lado de reproducción hacia abajo.
- 4 Presione **OPEN/CLOSE** (▲) para cerrar la bandeja. La reproducción empieza automáticamente. Si la reproducción no empieza, presione **PLAY** (▶) o iníciela mediante el menú *HOME* (Inicio).
- 5 Para detener la reproducción, presione **STOP** (■).

La grabadora graba el punto de parada, dependiendo del disco. En la pantalla aparece brevemente ■.

Presione **PLAY** (▶) para reanudar la reproducción (en el punto de parada). Si presiona **STOP** (■) de nuevo o extrae el disco, en la pantalla aparece ■ y la grabadora se apaga.

- 6 Presione **OPEN/CLOSE** (▲) para abrir la bandeja y extraer el disco.

Presione **OPEN/CLOSE** (▲) para cerrar la bandeja de discos o presione **POWER** (⏻). La bandeja de discos se cierra automáticamente y la grabadora se apaga.

Nota



Si el control paternal está activado y el DVD no está dentro del rango de clasificaciones aceptadas, debe introducir la contraseña. (Consulte "Selecciones de bloqueo" página 92).

Características de reproducción de discos

Botones	Operaciones	Discos
OPEN/CLOSE (▲)	Presione para abrir o cerrar la bandeja de discos.	Todos
PAUSE ()	Presione para detener la reproducción.	Todos
	Presione repetidamente para reproducir imagen por imagen. Nota: También puede usar los botones ◀ / ▶ para avanzar o retroceder imagen por imagen mientras está en el modo PAUSE (pausa).	DVD ALL
SCAN [Rastrear] (◀◀) o (▶▶)	Durante la reproducción, presione repetidamente para seleccionar la velocidad de barrido (hacia delante o hacia detrás). DVD—5 pasos DivX, CD de audio—3 pasos	DVD ALL DivX ACD
	En el modo PAUSE (pausa), presione para reproducción a cámara lenta (4 pasos)	

Botones	Operaciones	Discos
SKIP (▶▶▶ ◀◀◀)	<p>Presione durante la reproducción para pasar al siguiente capítulo o pista o para regresar al principio del capítulo o pista actual.</p> <p>Presione SKIP (▶▶▶◀◀◀) dos veces brevemente para retroceder al capítulo o pista anterior.</p> <ul style="list-style-type: none"> Para ir directamente a cualquier capítulo durante la reproducción de un DVD, presione DISPLAY dos veces y, a continuación, presione ▲ / ▼ para seleccionar el icono del capítulo. Luego, introduzca el número del capítulo o presione ◀ / ▶. En un CD de audio, para ir directamente a cualquier pista, introduzca el número de la pista con ayuda de los botones numerados (0-9) mientras el disco se reproduce. 	<p>DivX</p> <p>ACD</p> <p>MP3</p> <p>WMA</p>
ZOOM	<p>Presione para agrandar la imagen de video. (tamaño x1 – tamaño x2 – tamaño x4 – tamaño x1 (tamaño normal))</p> <p>Puede desplazarse por la imagen agrandada con ayuda de los botones Botones ▲ / ▼ ◀ / ▶.</p>	DVD ALL
TITLE	Presione para abrir el menú Title (Título) en la pantalla si el título del DVD actual tiene un menú. De lo contrario, se abrirá el menú del disco.	DVD
DISC MENU/LIST	Presione para abrir el menú del disco en la pantalla.	DVD
SUBTITLE	<p>Durante la reproducción, presione SUBTITLE (Subtítulo) y luego presione los botones ◀ / ▶ repetidamente para seleccionar el idioma de subtítulos que desea.</p>	<p>DVD</p> <p>DivX</p>
I.SKIP	Presione repetidamente durante la reproducción para saltar hacia delante 30 segundos.	DVD ALL

Botones	Operaciones	Discos
PLAY MODE	<p>Presione repetidamente durante la reproducción para seleccionar el modo de reproducción que desea.</p> <p>A—Repita una secuencia entre A (punto inicial) y B (punto final) durante la reproducción. Presione ENTER en el punto final seleccionado; la secuencia se repite.</p>	<p>DVD ALL</p> <p>ACD</p> <p>Karaoke DVD</p>
CHAPTER	Repita el capítulo actual.	DVD ALL
TITLE	Repita el título actual.	<p>DVD ALL</p> <p>Karaoke DVD</p>
ALL	Repita todos los títulos o pistas.	<p>ACD</p> <p>-RWVR</p>
TRACK	Repita la pista actual.	<p>ACD</p> <p>MP3</p> <p>WMA</p>
RANDOM	Reproduce pistas en un orden aleatorio.	Karaoke DVD
Folder	Repita todas las pistas en una carpeta de un disco.	<p>MP3</p> <p>WMA</p>
OFF	No repite.	DVD ALL
	<ul style="list-style-type: none"> Si presiona SKIP (▶▶▶) una vez en el modo Repeat Chapter (Track) [Repetir capítulo (pista)], la repetición se cancela. Si presiona SKIP (▶▶▶) en el modo de reproducción aleatoria, la grabadora selecciona otro título (pista) y reanuda la reproducción aleatoria. 	

Botones	Operaciones	Discos
AUDIO	<p>Presione el botón AUDIO y luego presione los botones ◀ / DVD ALL repetidamente para escuchar un idioma de audio o pista diferente.</p> <p>Nota: Algunos discos tienen pistas de sonido Dolby Digital y DTS a la vez. No se dispone de salida de audio analógica cuando se selecciona DTS. Para escuchar la pista de sonido DTS, conecte la grabadora a un descodificador DTS a través de una de las salidas digitales. Consulte "Para conectar a un sistema estéreo digital o receptor A/V de dos canales con descodificador de múltiples canales:" página 86 para los detalles de la conexión.</p>	DVD
	<p>Presione AUDIO, y luego presione los botones ◀ / ▶ repetidamente durante la reproducción para escuchar un canal de audio diferente.</p> <p>Con discos DVD-RW grabados en modo VR que tengan un canal de audio principal y uno bilingüe, puede alternar entre el canal principal (L), el canal bilingüe (R) o una mezcla de ambos (principal + bilingüe) presionando AUDIO.</p>	-RWVR -RWVideo +RW -R +R MP3 WMA

Acceso a los menús de configuración

Desde la pantalla del menú Home (Inicio), puede acceder a todas las opciones de reproducción y grabación.

Para usar el menú Home:

- 1 Presione **HOME** (Inicio). Se abre el menú *Home*.
- 2 Presione ◀ / ▶ (izquierda/derecha) para seleccionar la opción principal que desea.
- 3 Presione ▲ / ▼ (arriba/abajo) para seleccionar la subopción que desea y luego presione **ENTER** (Ingresar) para confirmar la selección.
- 4 Para salir del menú *HOME*, presione **HOME**.

Menú	Opciones disponibles
SETUP (Configuración)	Start (Inicio): Muestra el menú Setup (Configuración).
TV	<ul style="list-style-type: none"> • Auto Ch. Scan: Muestra el menú Auto Channel Set (Configuración automática de canales). (Consulte "Ajustes generales" página 91.) • Ch. Edit: Muestra el menú CH. Add/Del (Agregar/eliminar canales). (Consulte "Ajustes generales" página 91.) • Timer Record: Muestra el menú Timer Record (Grabación con temporizador). (Consulte "Ajustes de grabación" página 92.)
Movie (Película)	<ul style="list-style-type: none"> • DISC: <ul style="list-style-type: none"> - Muestra el menú TITLE LIST (Lista de títulos) para DVD grabables (Consulte "Introducción a los menús de lista de títulos y lista de capítulos" página 102) - Muestra el menú Movie (película) para DivX (Consulte "Opciones del menú de lista de películas" página 95.) - Reproduce un DVD de video (Consulte "Características de reproducción de discos" página 88).
Photo (Foto) (Consulte "Opciones del menú de lista de fotos" página 97.)	<ul style="list-style-type: none"> • DISC: Muestra el menú Photo (Foto) para un disco.
Music (Música) (Consulte "Opciones del menú de CD de audio y música" página 96.)	<ul style="list-style-type: none"> • DISC: Muestra el menú Music (Audio CD) para un disco.
Easy Menu (Menú Fácil)	<ul style="list-style-type: none"> • Dubbing: Muestra el menú Dubbing (Duplicación). • Disc Manager: Muestra el menú Disc Setup (Configuración de disco). • Rec. Mode: Muestra el menú de configuración Record Mode (Modo de grabación). • DV Input: Cambia al modo de entrada DV.

Uso del menú de configuración

En este sistema de menú hay varias formas de personalizar los ajustes. La mayoría de los menús constan de tres niveles para configurar las opciones, pero algunos requieren más niveles para algunas configuraciones.



Para cambiar los ajustes con el menú de configuración:



- 1 Presione **HOME** (Inicio). Se abre el menú *Home*.
- 2 Seleccione **SETUP** (Configuración) y **Start** (Inicio) y luego presione **ENTER** (Ingresar). Se abre el menú *Setup* con el icono **General Settings** (Ajustes generales) resaltado.
- 3 Presione **▲ / ▼** para seleccionar la opción que desea y luego presione **▶** para pasar al segundo nivel.
- 4 Presione **▲ / ▼** para seleccionar la segunda opción que desea y luego presione **▶** para pasar al tercer nivel.
- 5 Presione **▲ / ▼** para seleccionar el ajuste que desea y luego presione **ENTER** para confirmar la selección. Algunas configuraciones requieren pasos adicionales.
- 6 Presione **↶ RETURN** o **HOME** para salir del menú de configuración.

Nota



Presione **◀** para regresar al nivel anterior.

Menú	Ajustes disponibles
Ajustes generales 	<p>Tuning Band – Puede seleccionar TV o CATV.</p> <p>Auto Channel Set – Presione Start para empezar a seleccionar automáticamente canales.</p> <p>CH. Add/Del – Puede agregar o eliminar manualmente canales de la memoria.</p> <p>Clock Set – Puede programar manualmente o automáticamente (mediante XDS) el reloj.</p> <p>TV Aspect – Puede seleccionar entre 4:3 Letter box, 4:3 Pan scan, o 16:9 Wide.</p> <p>Progressive Scan (Barrido Progresivo) – Puede activar el vídeo con barrido progresivo, lo que le provee imágenes de la mejor calidad con menos parpadeo.</p> <p>Si está usando los conectores Component Video Out/ Progressive Scan, pero conecta la grabadora a un televisor estándar (analógico), configure el barrido progresivo con OFF (Desactivado).</p> <p>Si está usando los conectores Component Video Out/ Progressive Scan para la conexión a un televisor o monitor que es compatible con la señal de barrido progresivo, configure el barrido progresivo con ON (Activado).</p> <p>Cuidado: Después de seleccionar la opción de barrido progresivo, la imagen solo se puede ver en un televisor o monitor compatible con barrido progresivo. Si configura el barrido progresivo con ON (Activado) por error, debe reiniciar la grabadora. Para hacerlo, retire el disco, luego presione el botón STOP [Detener] () y sosténgalo por cinco segundos antes de soltarlo. La salida de vídeo se restaurará a la configuración estándar y la imagen se podrá ver de nuevo en un televisor analógico o monitor convencional.</p> <p>Power Save Mode – Puede configurar el modo de ahorro de energía Power Save en ON para habilitar un modo de ahorro de energía (consumo económico).</p> <p>Factory Set – Puede restablecer los ajustes de su grabadora a los valores originales de fábrica.</p>
Configuración del idioma 	<p>Display Menu – Puede seleccionar un idioma para el menú de configuración y para la información que se muestra en la pantalla.</p> <p>Disc Menu – Puede seleccionar un idioma para el menú del DVD.</p> <p>Disc Audio – Puede seleccionar un idioma para el audio del DVD.</p> <p>Disc Subtitle – Puede seleccionar un idioma para los subtítulos del DVD.</p>

Menú	Ajustes disponibles
Configuración de audio 	<p>Dolby Digital/DTS/MPEG – Puede seleccionar Bitstream (si conecta la grabadora a equipo con descodificador Dolby Digital, DTS o MPEG) o PCM (para mezclar automáticamente a audio PCM de dos canales).</p> <p>Sampling Freq. – Puede seleccionar 96 kHz o 48 kHz (si su receptor o amplificador no puede descodificar señales de 96 kHz).</p> <p>DRC (Control de rango dinámico) – Puede configurar el DRC en On si desea reproducir una película a un volumen más bajo sin pérdida de claridad.</p> <p>Vocal– Active Vocal sólo cuando reproduce un DVD con karaoke multicanal. Esto mezclará los canales de karaoke en el disco a un sonido estéreo normal.</p>
Selecciones de bloqueo 	<p>Rating – Puede seleccionar las restricciones de clasificaciones para su reproductor de DVD. Las clasificaciones son 1–8 (1 es la más restrictiva). Cuando selecciona esta opción, debe ingresar una contraseña.</p> <p>Set Password – Puede ingresar o cambiar su contraseña.</p> <p>Nota: Si olvida su contraseña, puede borrar la contraseña de la siguiente manera. Vaya al menú <i>Setup</i>, seleccione Start y presione ENTER. Ingrese el número de seis dígitos (210449), seleccione OK cuando aparezca el mensaje y luego presione ENTER. La contraseña se ha borrado.</p> <p>Area Code – Puede introducir el código del área cuyas normativas se utilizaron para clasificar el DVD (ver “Lista de códigos de área” página 110).</p>
Ajustes de grabación 	<p>Disc Record Mode – Puede configurar la calidad de la imagen para grabar un DVD. (XP=excelente, SP=estándar, LP=baja, EP=ampliada.)</p> <p>DV Record Audio – Puede configurar esta opción para elegir cuál de dos pistas de sonidos de la cámara de video digital utilizar. Audio 1 (para utilizar el sonido que se grabó cuando se realizó la grabación) o Audio 2 (para usar la grabación doblada).</p> <p>Auto Chapter – Puede configurar las marcas automáticas de capítulos (hechas durante la grabación) a intervalos de 5 minutos, intervalos de 10 minutos o None (ninguno).</p>

Menú	Ajustes disponibles
Ajustes de discos 	<p>Initialize – Formatea un DVD para grabarlo. Para DVD-RWs, puede elegir VR Mode (Modo VR) o Video Mode (Modo de video). Para discos DVD+RW, puede elegir OK (Aceptar).</p> <p>Precaución: Si cambia el formato de un DVD, el disco se borrará.</p> <p>Finalize – Arregla las grabaciones hechas para que el DVD pueda reproducirse en un reproductor de DVD normal o en una computadora con una unidad de DVD-ROM adecuada.</p> <p>Precaución: Si finaliza un DVD-R o un DVD+R, no podrá editar ni grabar nada más en el disco.</p> <p>Disc Label – Puede introducir un nombre para el DVD. Consulte “Cómo poner nombre a un título” página 105 para información sobre cómo usar el menú del teclado.</p> <p>Disc Protect – Puede proteger grabaciones dependiendo del tipo de DVD que esté utilizando. Para DVD+RW, impide que el disco se edite, borre, sobregrebe o se grabe normalmente. Para DVD+R o DVD-RW (modo VR), impide que el disco se edite, borre o grabe normalmente. No es compatible con DVD-RW en modo Video ni con DVD-R. Para desbloquear un DVD, seleccione OFF.</p> <p>AutoPlay – Si se selecciona ON (Activado), se omiten el menú del disco y los avances de películas y se empieza a reproducir la película automáticamente.</p> <p>About DivX® – Le proporciona un código de registro que le permite alquilar o comprar videos utilizando el servicio DivX VOD. Para obtener más información, visite www.divx.com/vod.</p> <p>Nota: Los videos descargados de DivX VOD sólo pueden reproducirse en su grabadora.</p>

La visualización en pantalla (OSD)

Algunos DVD requieren un tipo de operación específica o sólo permiten una operación limitada durante su reproducción. Cuando esto ocurre, en la pantalla aparece , acción prohibida o no disponible.

Cómo visualizar información mientras se ve la televisión

Mientras ve la televisión, presione **DISPLAY** para mostrar o eliminar la información mostrada en la pantalla.



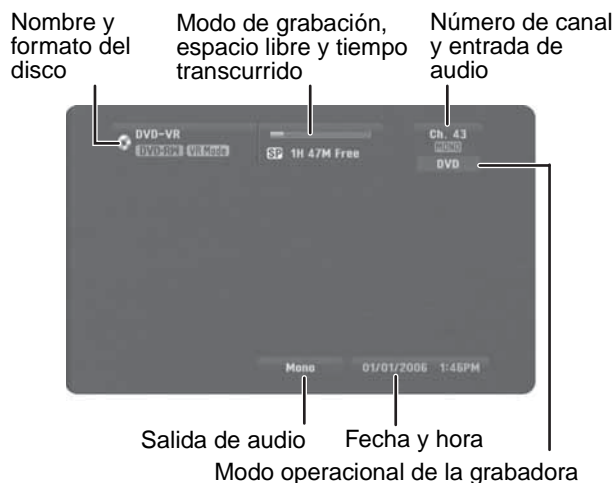

En el ejemplo hay un DVD-RW en modo VR insertado.



Cómo mostrar información del disco en la pantalla

Puede mostrar información variada en la pantalla sobre el disco cargado. Algunos elementos pueden cambiarse con ayuda del menú.

Para mostrar información del disco en la pantalla:

- 1 Presione **DISPLAY** una vez para mostrar el estado actual.
Ejemplo: DVD-RW in VR mode (DVD-RW en modo VR)
- 2 Presione **DISPLAY** otra vez para mostrar información sobre la reproducción.
Los elementos mostrados varían en función del tipo de disco o del estado de reproducción.
- 3 Presione  /  para seleccionar un elemento o presione  /  para cambiar o seleccionar un ajuste.
Para más detalles acerca de cada elemento, vea "Características de reproducción de discos" página 88.)
 - **Title** — Número del título (o pista) actual/número total de títulos (o pistas)
 - **Chapter** — Número del capítulo actual/número total de capítulos
 - **Time** — Tiempo de reproducción transcurrido
 - **Audio** — Idioma de audio (sólo DVD VIDEO) o canal de audio seleccionado
 - **Subtitle** — Subtítulo seleccionado
 - **Angle** — Ángulo seleccionado/número total de ángulos
 - **Sound** — Modo de sonido seleccionado

Nota



Si no se presiona ningún botón en 10 segundos, la visualización en pantalla desaparece.

Cómo cambiar el canal de audio del TV

Algunos programas de TV se emiten con un programa de audio principal y uno secundario (SAP, Secondary Audio Program). El audio del TV puede cambiarse.

Para cambiar el audio del TV:

- Presione **AUDIO** repetidamente para cambiar entre las opciones de audio de TV disponibles.
- **Señal de audio STEREO+SAP**
Estéreo – SAP – Mono – Estéreo
- **Señal de audio STEREO**
Estéreo – L – R – Mono – Estéreo
- **Señal de audio SAP**
Mono – SAP – Mono
- **Señal de audio MONO**
Mono (monofónico)





El canal de audio actual se muestra en la pantalla.

- Si la opción SAP está seleccionada pero no se está emitiendo ningún canal SAP, escuchará el canal de audio (mono o estéreo) principal.
- Si la calidad del sonido es mala cuando está configurado en Stereo (estéreo), a menudo puede mejorarse cambiando a Mono (monofónico).

Opciones especiales de reproducción

Si se muestra una pantalla de menús





En algunos casos es posible que aparezca el menú del disco.

Presione los botones  /   /  para seleccionar el título/capítulo que desea ver y luego presione **ENTER** (Ingresar) para empezar. Presione **TITLE** (Título) o **DISC MENU/LIST** (Menú/Lista disco) para regresar a la pantalla del menú.

Moviéndose a otro título **DVD ALL** **DivX**

Cuando un disco tiene más de un título, puede moverse a otro título como se indica a continuación.

Para moverse a otro título:

- 1 Presione el botón **DISPLAY** (Visualización) dos veces durante la reproducción luego presione el botón  /  para seleccionar el icono de título.
- 2 Presione el botón numérico apropiado (0-9) o el botón  /  para seleccionar un número de título.

Búsqueda por tiempo **DVD ALL** **DivX**

Para empezar a reproducir el disco en un tiempo dado:

- 1 Presione **DISPLAY** dos veces durante la reproducción. Aparece el cuadro de búsqueda por tiempo mostrando el tiempo transcurrido de la reproducción.
- 2 Presione **▲ / ▼** para seleccionar el icono del reloj de tiempo. Aparece el cuadro de entrada de tiempo [-:--:--].
- 3 Introduzca el tiempo de inicio deseado en horas, minutos y segundos de izquierda a derecha. Si se equivoca, presione **◀ / ▶** para mover el cursor al número incorrecto e introduzca el número correcto.
- 4 Presione **ENTER** para confirmar. El disco empieza a reproducirse a partir del tiempo seleccionado.

Búsqueda de marcadores



Para introducir un marcador:

- 1 Presione **MARKER** (Marcador) en el punto deseado del disco. El icono del marcador aparecerá brevemente en la pantalla del TV.
- 2 Repita para introducir hasta seis marcadores.

Para recuperar o borrar una escena marcada:

- 1 Durante la reproducción del disco, presione **SEARCH** (Buscar). El menú de búsqueda de marcadores aparecerá en la pantalla.
- 2 Presione **◀ / ▶ ▲ / ▼** para seleccionar la escena marcada que desea recuperar o borrar.
- 3 Presione **ENTER**. La reproducción comienza a partir de la escena marcada.
- O -
Presione **CLEAR** (Borrar) y presione **◀ / ▶** para seleccionar **OK** (Aceptar), luego presione **ENTER** para eliminar la escena marcada de la lista.
- 4 Para cerrar el menú de búsqueda de marcadores, presione **RETURN** (↵).

Ángulo de cámara **DVD**

Si el disco contiene escenas grabadas desde diferentes ángulos de cámara, puede cambiar a un ángulo de cámara diferente durante la reproducción.

Para cambiar el ángulo de cámara:

- 1 Presione **DISPLAY** (Mostrar) y luego seleccione el icono de ángulo de cámara durante la reproducción.
- 2 Presione **◀ / ▶** para seleccionar el ángulo que desea. Observe que en la pantalla aparece el número del ángulo actual.

Consejo

El icono del ángulo de cámara aparece en la pantalla del TV cuando hay disponibles ángulos alternativos.

Sonido envolvente 3D **DVD ALL** **DivX**

Su grabadora puede producir un efecto de sonido envolvente 3D que simula la reproducción de audio multicanal de dos altavoces estéreo convencionales, en lugar de los cinco o más altavoces que se necesitan normalmente para escuchar el audio multicanal desde un sistema de Home Theater.

Para activar el sonido envolvente 3D:

- 1 Presione **DISPLAY** (Mostrar) dos veces y luego presione **▲ / ▼** para seleccionar el icono de sonido.
- 2 Presione **◀ / ▶** para seleccionar **3D SUR** (Sonido envolvente 3D).
- 3 Para desactivar el efecto de sonido envolvente 3D, seleccione **NORMAL**.

Memoria de la última escena **DVD**

Su grabadora memoriza la última escena del último disco que se vió. La última escena permanece en la memoria incluso si retira el disco de la grabadora o si la apaga. Si pone un disco que contiene la escena memorizada, ésta se recupera automáticamente.

Nota



- Los ajustes se guardan en la memoria para utilizarlos en cualquier momento.
- Su grabadora no memoriza los ajustes de un disco si la apaga antes de reproducir el disco.
- La función de memoria de la última escena para un título de DVD anterior se borra una vez que se reproduce un título de DVD diferente.

Reproducción de un archivo de película DivX

Su grabadora puede reproducir archivos DivX. Antes de reproducir archivos DivX, lea "Acerca de los archivos de película DivX" página 95.

Para reproducir un archivo de película DivX:

- 1 Presione **HOME** (Inicio). Se abre el menú *Home*.
- 2 Seleccione **Movie**, **DISC** (Película, Disco) y luego presione **ENTER** (Ingresar).
- 3 Presione **▲ / ▼** para seleccionar una carpeta y luego presione **ENTER** dos veces. Aparece una lista de archivos en la carpeta.
- 4 Presione **▲ / ▼** para seleccionar un archivo y luego presione **PLAY** (▶) (Reproducir). Comienza la reproducción.
Puede utilizar funciones de reproducción variables. Consulte "Opciones especiales de reproducción" página 93.
- 5 Presione **STOP** (■) para detener la reproducción. Se abre el menú *Movie* (Película).

Visualización de subtítulos DivX

Para ver correctamente los subtítulos DivX:

- 1 Presione **HOME** (Inicio). Se abre el menú *Home*.
- 2 Seleccione **SETUP** (Configuración) y **Start** (Inicio) y luego presione **ENTER** (Ingresar).
- 3 Presione ◀ / ▶ ▲ / ▼ para seleccionar **LANGUAGE, Disc Subtitle** (Idioma, subtítulo de disco) y luego seleccione el idioma para el subtítulo del DivX.
Consulte "Ajustes de discos" página 92.

Opciones del menú de lista de películas

Para seleccionar opciones del menú de películas:

- 1 Presione el botón ▲ / ▼ para seleccionar una carpeta o archivo en el menú *Movie List* (Lista de películas) y luego presione **ENTER** (Ingresar). Aparecen las opciones del menú *Movie List* (Lista de películas).
- 2 Presione ▲ / ▼ para seleccionar una opción y luego presione **ENTER**.
 - **Play** (Reproducir) — Inicia la reproducción del título seleccionado.
 - **Open** (Abrir) — Abre la carpeta y aparece una lista de archivos en la carpeta.

Acerca de los archivos de película DivX

Tamaño de resolución disponible

Menos de 720 x 576 (W x H) píxeles.

Archivo DivX reproducible

.AVI, .DIVX

Subtítulo DivX reproducible

.SMI, .SRT (sólo SubRip), .SUB (sólo formato Micro DVD), subtítulos DivX, salvo los indicados aquí no se muestran en la pantalla del TV.

Formato Codec reproducible

"DIV3", "DIV4", "MP43", "DIVX", "XVID", "DX50", "DXSB".

Formato audio reproducible

"AC3", "PCM", "MP2", "MP3", "WMA".

- Frecuencia de muestreo: en el rango 8 - 48 kHz (MP3), en el rango 32 - 48kHz (WMA)
- Velocidad de bits: en el rango 8 - 320kbps (MP3), 32 - 192kbps (WMA)

Formato CD-R

ISO 9660 y JOLIET

Formato DVD±R/RW

ISO 9660 (formato UDF Bridge)

Máximo archivos/disco

Menos de 1999 (número total de archivos y carpetas)

Nota



- El nombre de archivo del subtítulo DivX sólo admite caracteres.
- Si hay un código imposible de expresar en el archivo DivX, debe mostrarse como una marca de subrayado (_) en la pantalla.
- Si el número de imágenes de pantalla es superior a 29.97 imágenes por segundo, puede que la grabadora no funcione normalmente.
- Si la estructura de video y audio del archivo grabado no está entrelazada, volverá a la pantalla de menú.
- Si el archivo se ha grabado con GMC*, la grabadora admite sólo el punto 1 del nivel de grabación.

*GMC son las siglas de Global Motion Compensation (compensación de movimiento global). Es una herramienta de codificación especificada en la norma MPEG4. Algunos codificadores MPEG4, como DivX o Xvid, tienen esta opción. Hay tres niveles diferentes de codificación GMC, normalmente llamados GMC punto 1, punto 2 o punto 3.

Reproducción de un CD o archivos MP3/WMA de audio

Su grabadora puede reproducir CD de audio y archivos MP3/WMA de audio. Antes de reproducir archivos MP3/WMA, lea el siguiente requisito para archivos MP3/WMA de audio.

Requisito para archivos MP3/WMA de audio

Extensiones de archivo

.MP3, .WMA.

Frecuencia de muestreo

en el rango 8 - 48 kHz (MP3), en el rango 32 - 48 kHz (WMA)

Velocidad de bits (en el rango)

8 - 320 kbps (MP3), 32 - 192 kbps (WMA)

Formato CD-R

ISO 9660 y JOLIET

Formato DVD±R/RW

ISO 9660 (formato UDF Bridge)

Máximo archivos/disco

Menos de 1999 (número total de archivos y carpetas)

Para reproducir un CD o archivos MP3/WMA de audio:

- 1 Presione **HOME** (Inicio). Se abre el menú *Home*.
- 2 Seleccione **Music, DISC** (Música, Disco) y luego presione **ENTER**. Se abre el menú *Audio CD* (CD de audio) o *Music* (Música).
- 3 Presione ▲ / ▼ para seleccionar una pista o archivo y luego presione **PLAY** (▶). Comienza la reproducción.
Puede utilizar funciones de reproducción variables tal como se describe en "Opciones especiales de reproducción" página 93.
- 4 Para detener la reproducción en cualquier momento, presione **STOP** (■).

Consejo

- Presione **DISPLAY** para ver la información de identificación ID3 del archivo MP3. Si no se dispone de información de identificación ID3, aparecerá el mensaje "MP3 ID3 tag :None" (etiqueta ID3 de MP3: Ninguna). Si selecciona una carpeta, se muestra el número de subcarpetas y el número de archivos MP3/WMA en la carpeta. Presione **DISPLAY** de nuevo para cerrar la ventana de información.
- En el menú de música, puede ver las carpetas en el disco. Presione ◀ / ▶ ▲ / ▼ para seleccionar el icono de **carpeta** en el menú Music (Música) y luego presione **ENTER** dos veces.
- En discos CD o DVD con contenido mixto (pistas sonoras, archivos MP3/WMA, archivos DivX o archivos JPEG), puede seleccionar entre los menús Music (Música), Movie (Película) y Photo (Foto) presionando **TITLE** (Título) repetidamente.
- Si está en una lista de archivos y desea regresar a la lista de carpetas, utilice ▲ / ▼ para resaltar la opción y luego presione **ENTER** para regresar a la pantalla del menú anterior.

Opciones del menú de CD de audio y música

Para seleccionar opciones del menú de CD de audio y lista de música:

- 1 Presione el botón ▲ / ▼ para seleccionar una pista, archivo o carpeta en el menú *Audio CD* (CD de audio) o *Music List* (Lista de música) y luego presione **ENTER** (Ingresar).
- 2 Presione ▲ / ▼ para seleccionar una opción y luego presione **ENTER**.
 - **Play** (Reproducir)— Inicia la reproducción de la pista o archivo seleccionado.
 - **Open** (Abrir) — Abre la carpeta y aparece una lista de archivos en la carpeta.
 - **Random** (Aleatorio) — Inicia o detiene la reproducción aleatoria.

Random (al azar)

Para seleccionar reproducción aleatoria:

- 1 Presione ▲ / ▼ para seleccionar un archivo y luego presione **ENTER**. Aparecen las opciones de menú.
- 2 Presione ▲ / ▼ para seleccionar **Random** (Aleatoria) y luego presione **ENTER**.
La grabadora empieza automáticamente a reproducir aleatoriamente y aparece la palabra **RANDOM** en la pantalla del menú.
- 3 Para regresar a reproducción normal, seleccione **Random** otra vez y luego presione **ENTER**.

Nota



Al presionar **SKIP** (◀◀ / ▶▶) durante la reproducción aleatoria, la grabadora selecciona otra pista y reanuda la reproducción aleatoria.

Visualización de archivos JPEG

Su grabadora puede visualizar archivos JPEG. Antes de visualizar archivos JPEG, lea los requisitos para archivos de fotos a continuación:

Requisitos para los archivos de fotos

Extensiones de archivo—.JPE, .JPEG

Photo size (Tamaño de foto) – Se recomiendan menos de 4 MB

CD-R Format (Formato CD-R) – ISO 9660 y JOLIET

DVD±R/RW Format (Formato DVD±R/RW) – ISO 9660 (Formato UDF Bridge)

Maximum Files/Disc (Cantidad Máxima de Archivos/Disco) – Menos de 1999 (número total de archivos y carpetas)

Notas sobre los archivos JPEG

No se admiten archivos de imagen JPEG con compresión progresiva y sin pérdidas.

Para visualizar archivos JPEG:

- 1 Presione **HOME** (Inicio). Se abre el menú *Home*.
- 2 Seleccione **Photo**, **DISC** (Foto, Disco) y luego presione **ENTER**.
- 3 Presione ◀ / ▶ ▲ / ▼ para seleccionar un archivo o carpeta y luego presione **ENTER**.
Si selecciona una carpeta, repita este paso para seleccionar un archivo.
- 4 Presione ▲ / ▼ para seleccionar una opción (como girar, anterior o siguiente) y luego presione **ENTER**.
- 5 Presione ▲ / ▼ para seleccionar **Full Screen** (Pantalla completa) y luego presione **ENTER**. La imagen seleccionada se muestra en la pantalla completa.
- 6 Para detener la visualización en cualquier momento, presione **STOP** (■).

Nota



- Si el icono [?] aparece en el menú Photo List (Lista de Fotos), significa que no puede visualizar dichos archivos JPEG.
- Puede ver una fuente de entrada de video o el canal de TV presionando **RETURN** (↵). Si desea regresar al menú de fotos, presione **DISC MENU/LIST** (Menú del disco/Lista).
- Si está en una lista de archivos y desea regresar a la lista de carpetas, presione ▲ / ▼ para resaltar [■], y luego presione **ENTER** para regresar a la pantalla del menú anterior.
- En discos CD o DVD con contenido mixto (pistas sonoras, archivos MP3/WMA, archivos DivX o archivos JPEG), puede elegir entre los menús Music (Música), Movie (Película) y Photo (Foto) presionando **TITLE** (Título) repetidamente.

Opciones del menú de lista de fotos



Para seleccionar opciones del menú de fotos:

- 1 Presione ◀ / ▶ ▲ / ▼ para seleccionar un archivo y luego presione **ENTER**. Aparecen las opciones de menú.
- 2 Presione ▲ / ▼ para seleccionar una opción y luego presione **ENTER** para confirmar la selección.
 - **Open**—Abre la carpeta y aparece una lista de archivos en la carpeta.
 - **Full Screen**—Muestra el archivo seleccionado en la pantalla completa.
 - **Slide Show**—Abre el menú de presentación de diapositivas.

Congelar la imagen

Presione el botón **PAUSE/STEP** [Pausar/Paso] () mientras está mostrando una imagen para pausar la presentación de diapositivas.

Saltar imágenes

Mientras está viendo una imagen, presione **SKIP** ( ◀◀ o ▶▶ ) una vez para regresar al archivo anterior o avanzar al archivo siguiente.

Girar imágenes

Presione ▲ / ▼ mientras visualiza una imagen para girar la imagen en el sentido de las agujas del reloj o en el sentido contrario al de las agujas del reloj.

Visualización de una presentación de diapositivas

Para ver una presentación de diapositivas:

- 1 Seleccione la opción **Slide Show** (Presentación de diapositivas) en el menú *Photo* (Foto) y luego presione **ENTER**.
- 2 Presione ◀ / ▶ ▲ / ▼ para configurar las opciones.

Object (Objeto):

- Las vistas seleccionadas muestran sólo los archivos seleccionados.
- Todas las vistas muestran todos los archivos.

Speed (Velocidad):

- Establece la velocidad de la presentación de las diapositivas en **Normal**, **Slow** (Lenta) o **Fast** (Rápida).
- 3 Seleccione **Start** (Inicio) y luego presione **ENTER** para comenzar la presentación de diapositivas.
 - 4 Presione **STOP** () para parar la presentación de diapositivas y regresar al menú *Photo*.

Consejo

- Presione el botón **PAUSE** (Pausar) () para pausar la presentación de diapositivas.
- Presione **CLEAR** para seleccionar todos los archivos o cancelar todos los archivos marcados.
- Para seleccionar múltiples archivos, presione **MARKER**. Aparece una marca de verificación en el archivo. Presione **MARKER** de nuevo para cancelar el archivo marcado. Repita para marcar archivos adicionales.

Cómo realizar grabaciones

Nota



- Su grabadora no puede grabar discos CD-R o CD-RW.
- Las huellas digitales y los pequeños arañazos en un disco pueden afectar a la calidad de reproducción o a de grabación. Cuide como es debido sus discos.
- La compañía no se responsabiliza de compensar a nadie por material que debería haberse grabado, ni por pérdidas o daños (por ejemplo, pérdidas de beneficios comerciales o interrupción del negocio) que puedan derivarse de un mal funcionamiento de su grabadora (esto es, que no grabe o edite como es de esperar).

Tipos de disco y formatos, modos y ajustes de grabación

Su grabadora puede reproducir muchos tipos diferentes de discos DVD, incluyendo discos DVD-Video pregrabados, DVD-RW, DVD-R, DVD+RW y DVD+Rs. El formato de disco para DVD-R, DVD+R, DVD+RW es siempre "formato Video"—el mismo que para discos DVD-Video pregrabados. Esto significa que una vez finalizado, puede reproducir un disco DVD-R, DVD+R o DVD+RW en un reproductor de DVD normal.

El formato para discos DVD-RW es el formato VR (grabación de video) o formato Video. El formato de grabación puede cambiarse si es necesario (la reinicialización de un disco borrará su contenido).

El modo de grabación está estrechamente relacionado con el formato del disco. Si el formato del disco es VR, el modo de grabación es también VR. Si el formato de disco es Video, entonces el modo de grabación es también Video (salvo para DVD-Video, que no es grabable y no tiene un modo de grabación). Estos pueden cambiarse según se requiera para cada grabación y determinan la calidad de la imagen y el espacio que la grabación ocupará en el disco.

Información general para la grabación

- Los tiempos de grabación mostrados no son exactos porque la grabadora utiliza compresión de video de velocidad de bits variable. Esto significa que el tiempo de grabación exacto dependerá del material que se está grabando.
- Al grabar un programa de TV, si la recepción es mala o hay interferencias en la imagen, los tiempos de grabación pueden ser más cortos.
- Si graba imágenes congeladas (fotogramas) o audio solamente, el tiempo de grabación puede ser más largo.
- Los tiempos mostrados para la grabación y el tiempo restante no siempre equivalen a la duración del disco.
- El tiempo de grabación disponible puede disminuir si edita intensamente un disco.

- Si utiliza un disco DVD-RW, asegúrese de cambiar el formato de grabación (modo Video o modo VR) antes de grabar nada en el disco. Consulte "Ajustes de discos" página 92 (Inicializar) para ver cómo hacer esto.
- Al utilizar un disco DVD-R o DVD+R, puede seguir grabando hasta que el disco esté lleno o hasta que usted finalice el disco. Antes de comenzar una sesión de grabación, compruebe la cantidad de tiempo de grabación que queda en el disco.
- Al utilizar un disco DVD-RW en modo Video, el tiempo de grabación disponible sólo aumentará si borra el último título grabado en el disco.
- La opción **Delete Title** (Eliminar título) en el menú Title List (Original) sólo oculta el título; esto es, el título no se borra realmente del disco por lo que el tiempo de grabación disponible no aumenta (salvo en el caso del último título grabado en un disco DVD-RW en modo Video).
- Se puede sobregrabar una grabación en los discos DVD+RW.
- Cuando se utiliza un disco DVD+R/RW, la grabadora ejecuta la operación de confección de menú para actualizar el nuevo título y editar cuando extrae el disco de la grabadora.

Tiempo de grabación y calidad de imagen

Hay cuatro modos de calidad de grabación predefinidos:

- **XP** – El ajuste de la calidad más alta, le da 1 hora 20 minutos de tiempo de grabación en un DVD (4.7 GB).
- **SP** – Grabación predeterminada, suficiente para la mayoría de aplicaciones, le da cerca de 2 horas de tiempo de grabación en un DVD (4.7 GB).
- **LP** – Calidad de grabación ligeramente inferior, le da cerca de 4 horas de tiempo de grabación en un DVD (4.7 GB).
- **EP** – La calidad de grabación más baja, le da cerca de 6 horas de tiempo de grabación en un DVD (4.7 GB). Puede ser que vea una imagen fragmentada cuando reproduzca en el modo EP.

Restricciones a las grabaciones de video

- No puede grabar video protegido contra copia con su grabadora. Videos protegidos contra copia son entre otros, DVD de video y algunas retransmisiones por satélite. Si en el transcurso de una grabación se encuentra material protegido contra copia, la grabación entra en el modo de pausa o se interrumpe automáticamente y aparece un mensaje de error en la pantalla.
- Los videos que sólo pueden 'copiarse una vez', sólo pueden grabarse usando un disco DVD-RW en modo VR con CPRM (ver más abajo).

Protección contra copia CPRM

CPRM es un sistema de protección contra copia (con sistema de aleatorización) que sólo permite la grabación de programas retransmitidos que únicamente pueden 'copiarse una vez'. CPRM son las siglas en inglés de Content Protection for Recordable Media (protección de contenidos para medios grabables).

Su grabadora es compatible con CPRM, lo cual significa que puede grabar programas retransmitidos que pueden copiarse una vez, pero que no puede hacer una copia de dichas grabaciones. Las grabaciones CPRM sólo pueden hacerse en discos DVD-RW formateados en modo VR y las grabaciones CPRM sólo pueden reproducirse en reproductores que son específicamente compatibles con CPRM.

Copia de material protegido por derechos de autor (copyright)

- Sólo deberá utilizar equipos de grabación para realizar copias legales. Asegúrese de que sigue las pautas legales de su área. La copia de material protegido por derechos de autor, como películas o música, es ilegal a menos que esté permitido por una excepción legal o que el propietario de los derechos haya dado su autorización.
- Este producto incorpora tecnología de protección de derechos de autor que está protegida por demandas de método de ciertas patentes de los Estados Unidos y otros derechos de propiedad intelectual poseídos por Macrovision Corporation y otros dueños de los derechos. El uso de esta tecnología con protección de derechos de autor debe ser autorizada por Macrovision Corporation, y está destinada únicamente para visualización en casa y otros usos limitados de visualización a menos que Macrovision Corporation autorice lo contrario. Se prohíbe la ingeniería inversa y el desensamblaje.

Grabación desde un TV

Siga estas instrucciones para grabar un programa de TV. La grabación empieza inmediatamente y continúa hasta que el disco esté lleno o hasta que detenga la grabación.

Para grabar desde un TV:

- 1 Encienda la grabadora, luego cargue un disco grabable. También asegúrese de que la entrada de señal del TV está configurada para su grabadora.
- 2 Configure el modo de grabación según sea necesario presionando **REC MODE** (Modo de grabación) repetidamente. Las opciones incluyen XP, SP, LP o EP.
- 3 Seleccione el canal del TV del que desea grabar.

- 4 Presione **AUDIO** para seleccionar el canal de audio que desea grabar. La tabla muestra lo que se grabará en las distintas configuraciones para diferentes tipos de retransmisiones. La última columna (Audio del monitor) muestra lo que escuchará mientras el programa se graba.

Programa de TV	Audio seleccionado	Audio retransmitido		Audio del monitor
		Canal I	Canal D	
Mono	Mono	Mono	Mono	Mono
	Estéreo	Izquierda	Derecha	Estéreo
	Izquierda	Izquierda	Izquierda	Izquierda
	Derecha	Derecha	Derecha	Derecha
Mono+SAP	Mono	Mono	Mono	Mono
	SAP	SAP	SAP	SAP
Estéreo+SAP	Estéreo	Izquierda	Derecha	Estéreo
	SAP	SAP	SAP	SAP
	Mono	Mono	Mono	Mono

Si configura el canal de audio en SAP, pero no se está emitiendo ningún canal SAP, se grabará el canal de audio principal (mono o estéreo).

- 5 Presione **REC** (Grabar) una vez para empezar a grabar. El indicador **REC** se ilumina en la pantalla.
- 6 Presione **STOP** (■) para detener la grabación.

Nota



- El número máximo de títulos de DVD que puede grabar es:
DVD-R/RW-99
DVD+R/RW-49
- Si la grabadora está grabada durante la grabación del DVD, la grabación no se guardará.

Visualización y grabación de un canal CATV

Para ver o grabar un canal CATV:

- 1 Sintonice el TV al canal de salida de la grabadora (CH 3 o 4).
- 2 Ajuste el selector de canal de la grabadora al canal de salida del cable. (Ejemplo: CH3)
- 3 Seleccione un canal con ayuda del convertidor de cables.

Nota



Con esta conexión, no puede grabar un programa mientras ve otro. Si está utilizando una caja de conexiones para sintonizar canales, no es necesario utilizar Auto Channel Set (configuración automática de canales).

Grabación instantánea con temporizador

La grabación instantánea con temporizador le permite realizar fácilmente una grabación de una duración predefinida sin tener que programar el temporizador.

Para realizar una grabación instantánea con temporizador:

- 1 Siga los pasos 1-4 en "Grabación desde un TV" página 98.
- 2 Presione **REC** (Grabar) repetidamente para seleccionar la duración de la grabación. La grabación empieza tras presionar el botón la primera vez. Cada pulsación subsiguiente aumenta el tiempo de grabación en 10 minutos.

Comprobación del tiempo de grabación

Para comprobar el tiempo de grabación

- Presione **REC** o **DISPLAY** una vez para comprobar el tiempo de grabación total y el tiempo que queda para la grabación.

Ampliación del tiempo de grabación

Para ampliar el tiempo de grabación:

- El tiempo de grabación puede ampliarse en cualquier momento presionando **REC**. Cada pulsación subsiguiente aumenta el tiempo de grabación en 10 minutos.

Cómo detener momentáneamente la grabación

Para detener momentáneamente la grabación:

- 1 Presione **PAUSE/STEP** (||) para detener momentáneamente la grabación.
- 2 Cuando quiera continuar con la grabación, presione **PAUSE/STEP** (||) o **REC**.

Nota



- Si presiona **PAUSE/STEP** (||) durante la grabación instantánea con temporizador, la grabación se cancelará.
- Su grabadora se apagará automáticamente cuando la grabación instantánea con temporizador finalice.

Grabación con temporizador

La función de grabación con temporizador le permite grabar hasta 16 programas en un período de un mes.

Para usar la grabación con temporizador:

- 1 Presione **HOME** (Inicio). Se abre el menú *Home*.
- 2 Seleccione **TV, Timer Record** (TV, Grabación con temporizador) y luego presione **ENTER**.
- 3 Seleccione **NEW** (Nuevo) y luego presione **ENTER**. Se abre el menú *Timer Record*.



4 Introduzca la información necesaria de las grabaciones con temporizador que desea realizar. Presione ◀ / ▶ (izquierda/derecha) para mover el cursor a la izquierda o a la derecha, y presione ▲ / ▼ (arriba/abajo) para cambiar la configuración en la posición actual del cursor.

- Ch. – Elija un canal (2-69 o 1-125 para canales de antena o cable respectivamente, excluyendo canales omitidos), o una de las entradas externas de las que grabar (AV1 o AV2).
- Date – Elija una fecha (puede elegir una fecha con 1 mes de anticipación como máximo), o seleccione un programa diario o semanal.
- Start Time – Configure la hora de inicio de la grabación.
- End Time – Configure la hora de finalización de la grabación.
- Mode – Elija el modo de grabación.
DVD: EP, LP, SP, XP o AT (Auto)
El modo AT (Auto) determina cuánto tiempo queda en el disco y cambia el modo de grabación, si es necesario, para completar la grabación del programa.

5 Presione **RETURN** (↵) para salir del menú *Timer Record*.

6 Presione **ENTER** para guardar los valores programados de la grabación.

7 Presione **RETURN** (↵) para salir de *Timer Record List*.

Nota



- Debe insertar un disco grabable.
- El indicador del temporizador se ilumina en la pantalla del panel frontal.
- La grabadora grabará el audio de acuerdo con el ajuste actual del sintonizador de TV (estéreo, mono o SAP). Presione el botón **AUDIO** para configurar el audio antes de cambiar la grabadora al modo Standby (modo en espera).
- La grabadora se apagará automáticamente cuando la grabación con temporizador finalice.
- Cuando finaliza una grabación con temporizador, la confirmación del programa grabado tarda un poco. Si se han programado dos grabaciones con temporizador secuencialmente (una inmediatamente a continuación de la otra), puede que el comienzo del segundo programa no se grabe.
- Debe presionar **STOP** (■) para detener la grabación con temporizador.

Comprobación de los detalles de las grabaciones con temporizador

Las grabaciones programadas pueden comprobarse cada vez que la grabadora se enciende.

Para comprobar los detalles de las grabaciones con temporizador:

- 1 Presione **HOME** (Inicio). Se abre el menú *Home*.
- 2 Seleccione **TV, Timer Record** (TV, Grabación con temporizador) y luego presione **ENTER**.
- 3 Presione ▲ / ▼ para seleccionar un programa.
- 4 Presione **ENTER** para editar el programa seleccionado. Se abre el menú *Timer Record*.

Cancelación de una grabación con temporizador

Puede borrar un ajuste del temporizador en cualquier momento antes de que la grabación empiece.

Para cancelar una grabación con temporizador:

- Presione ▲ / ▼ para seleccionar el programa que desea borrar en la lista de grabaciones con temporizador, luego presione **CLEAR** y seleccione **OK** y luego presione **ENTER**.

Solución de problemas de las grabaciones con temporizador

Aún cuando el temporizador esté programado, la grabadora no grabará en los siguientes casos:

- No hay un disco adentro.
- No es un disco grabable.
- La protección del disco está configurada en **ON** en el menú *Disc* (consulte "Ajustes de discos" página 92).
- Ya hay 99 títulos (DVD-RW, DVD-R) o 49 títulos (DVD+RW, DVD+R) grabados en el disco.

No se puede programar un programa con temporizador cuando:

- Hay una grabación en curso.
- La hora que intenta programar ya ha pasado.
- Ya hay programados 16 programas con temporizador.

Si dos o más programas con temporizador se superponen, esto es, coinciden parcialmente:

- Se da prioridad al programa que comienza antes.
- Cuando el programa que comienza antes finaliza, se da inicio al programa que comienza más tarde.
- Si los dos programas están programados para empezar exactamente a la misma hora, se da prioridad al programa que se programó primero.

Si el disco está dañado, es posible que la grabación no se grabe satisfactoriamente. En este caso, aún cuando en el campo Check (Comprobación) se lea "Rec. OK" (grabación bien hecha), puede que no sea así.

Grabación de un programa de TV mientras se está viendo otro

Para grabar un programa de TV mientras se está viendo otro:

- 1 Presione **TV/VCR** para seleccionar el modo TV durante la grabación. Aparece el indicador de TV.
- 2 Seleccione en el TV el canal que desea ver.

Grabación desde componentes externos

Puede grabar desde un componente externo, tal como una cámara de video o un VCR, que esté conectado a una de las entradas externas de la grabadora.

Para grabar desde un componente externo:

- 1 Asegúrese de que el componente desde el que desea grabar esté conectado correctamente a la grabadora.
- 2 Presione **INPUT** repetidamente para seleccionar la entrada externa desde la que grabar.
 - **AV1** — Entrada de audio/video en el panel posterior.
 - **AV2** — Entrada de audio/video en el panel frontal.
 - **DV** — Entrada DV en el panel frontal.
- 3 Cargue un disco grabable.
- 4 Configure un modo de grabación según sea necesario presionando **REC MODE** (Modo de grabación) repetidamente. Opciones incluyen XP, SP, LP o EP.
- 5 Presione **REC** (Grabar) una vez para empezar a grabar. El indicador **REC** se ilumina en la pantalla.
- 6 Presione **STOP** (■) para detener la grabación.

Nota



- Asegúrese de que los ajustes Audio In y DV Record Audio estén configurados como desea. Consulte "Configuración de audio" página 92.
- Si su fuente está protegida contra copia mediante CopyGuard, no podrá grabarla con su grabadora. Consulte "Copia de material protegido por derechos de autor (copyright)" página 98 para obtener información más detallada.
- La grabación continuará hasta que presione **STOP** (■) o hasta que el disco se llene.
- Para grabar durante un período de tiempo fijo, consulte "Grabación instantánea con temporizador" página 99.

Grabación desde una entrada DV

Antes de la duplicación de DV

Puede conectar una cámara de video equipada con DV a su grabadora utilizando un solo cable DV para la entrada y salida de las señales de audio, video, data y control.

- Su grabadora sólo es compatible con cámaras de video de formato DV (DVC-SD, DV25). Los sintonizadores digitales por satélite y las grabadoras digitales de video VHS no son compatibles.
- No puede conectar más de una cámara de video DV a la vez a su grabadora.
- No puede controlar su grabadora desde un equipo externo conectado a través del conector DV IN (incluyendo dos grabadoras).
- Es posible que no pueda controlar la cámara de video conectada a través del conector DV IN.
- Las cámaras de video digitales pueden normalmente grabar audio como pistas en estéreo de 16-bits/48 kHz, o pistas dobles en estéreo de 12-bits/32 kHz. Su grabadora sólo puede grabar una pista audio en estéreo. Configure la opción DV Record Audio en **Audio 1** o **Audio 2** según se requiera (consulte "Grabación desde una entrada DV" página 101).
- La entrada de audio al conector DV IN deberá ser de 32 o 48 kHz (no 44.1 kHz).
- La imagen grabada podría verse perturbada si la fuente detiene momentáneamente la reproducción o reproduce una sección no grabada de la cinta, o si la alimentación eléctrica falla en la fuente o el cable DV se desconecta.

Grabación desde una cámara de video digital

Puede grabar desde una cámara de video digital conectada al conector DV IN en el panel frontal de su grabadora. Con el control remoto de la grabadora puede controlar la cámara de video y la grabadora a la vez.

Antes de empezar a grabar, asegúrese de que esté configurada la entrada de audio para el conector DV IN (consulte "Grabación desde una entrada DV" página 101).

Consejo

- La señal de la fuente debe estar en formato DVC-SD.
- Algunas cámaras de video no pueden controlarse con el control remoto de la grabadora.
- Si se conecta una segunda grabadora mediante un cable DV, el segundo DVD no se puede controlar desde éste.
- La grabadora no puede controlarse remotamente desde un componente conectado al conector DV IN.
- No se puede grabar la información de la fecha y la hora de un cassette DV.

Para grabar desde una cámara de video digital:

- 1 Asegúrese de que la cámara de video digital esté conectada al conector DV IN del panel frontal. Consulte "Grabación desde una entrada DV" página 101.
- 2 Asegúrese de que la entrada de audio DV esté configurada correctamente. Puede elegir entre **Audio 1** (audio original) y **Audio 2** (audio doblado).
 - La entrada DV se configura desde el submenú DV Record Audio del menú Setup (Configuración). Consulte "Grabación desde una entrada DV" página 101 para obtener más información.
- 3 Presione **INPUT** repetidamente para seleccionar la entrada DV.
- 4 Busque el lugar en la cámara de video desde el que desea empezar a grabar.

Para obtener los mejores resultados, detenga con el botón de pausa la reproducción en el punto en el que desea empezar a grabar.

 - Dependiendo de su cámara de video, puede utilizar el control remoto de la grabadora para controlar la cámara de video con ayuda de los botones **STOP**, **PLAY**, **BACKWARD**, **FORWARD** y **PAUSE**.
- 5 Presione **REC** (Grabar) una vez para empezar a grabar.
 - La grabación se detiene automáticamente si la grabadora no detecta ninguna señal.
 - Puede detener momentáneamente o del todo la grabación presionando **PAUSE/STEP** (■) o **STOP** (■). La cámara de video no puede controlarse desde este control remoto durante la grabación.
 - En el modo Video, la imagen final de la grabación puede que permanezca en la pantalla un rato después de detenerse la grabación.

Solución de problemas

Si no puede obtener una imagen o escuchar sonido a través del conector DV IN, compruebe o intente lo siguiente:

- Asegúrese de que el cable DV esté bien conectado.
- Apague el equipo conectado y vuélvalo a encender.
- Cambie la entrada de audio.

Nota



Dependiendo de la cámara de video conectada, es posible que no pueda controlarla con el control remoto suministrado con su grabadora.

Edición de grabaciones

Introducción a los menús de lista de títulos y lista de capítulos

Con el menú Title List (Lista de títulos) puede editar el contenido de video. Las características de edición disponibles en el menú de lista de títulos dependen de si está editando video en DVD y de si está editando contenido original o una lista de reproducción.

Hay dos formas de editar discos DVD-RW en modo VR. Puede editar directamente el contenido original del disco o puede crear y editar una lista de reproducción. La lista de reproducción no cambia de hecho nada del contenido del disco; simplemente controla cómo el contenido se reproduce.

Para usar el menú de lista de títulos:

- 1 Si el DVD se está reproduciendo, presione **STOP** (■).
- 2 Presione **DISC MENU/LIST** para abrir el menú *TITLE LIST*. La reproducción deberá detenerse al abrirse el menú.
 - Al seleccionar títulos, presione los botones **▲ / ▼** para mostrar la página siguiente/anterior si hay más de seis títulos.
 - Si está editando un disco en modo VR, presione **DISC MENU/LIST** para alternar entre los menús *Original* y *Playlist* (Lista de reproducción).
 - En el lado izquierdo de la pantalla aparecen las opciones del menú. La parte principal de la pantalla muestra imágenes en miniatura de los títulos (o capítulos) en el DVD. Puede cambiar estas miniaturas presionando el botón **THUMBNAIL** [Imagen en miniatura] (consulte "Cómo cambiar las imágenes en miniatura de los títulos" página 104).
 - Presione **DISPLAY** para mostrar la información sobre el título que se ha seleccionado en el menú de lista de títulos.
 - Después de seleccionar un título o capítulo en el menú de lista de títulos o de lista de capítulos, presione **ENTER**. Las opciones del menú aparecen en el lado izquierdo del menú. Presione los botones **▲ / ▼** para seleccionar una opción, luego presione **ENTER** para confirmar su selección.
- 3 Para salir del menú *TITLE LIST*, presione **RETURN** (↵) repetidamente.

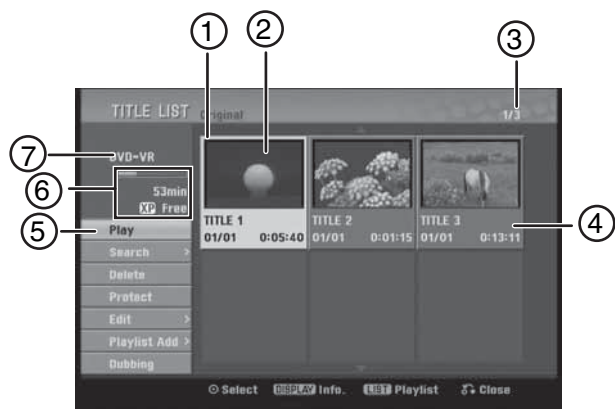

Número	Descripción	Función
1	Opciones de menú	<p>Para mostrar las opciones de menú, seleccione un título o capítulo y luego presione ENTER. Las opciones que aparecen difieren dependiendo del tipo de disco.</p> <ul style="list-style-type: none"> • Play – Inicia la reproducción del título o capítulo seleccionado. Los títulos o capítulos ocultos en un DVD+R/RW no pueden reproducirse. • Search: <ul style="list-style-type: none"> - Chapter – Muestra la lista de capítulos del título. - Time – Buscar la hora de inicio del título. • Delete – Elimina el título o capítulo. • Move – Cambia la posición del capítulo en el menú Chapter List - Playlist. • Protect – Impide la grabación, edición o eliminación accidental del título. • Edit – Edita o elimina una parte del título. <ul style="list-style-type: none"> - Title Name – Edita el nombre del título. - Delete Part – Elimina parte del nombre del título. - Divide – Divide un título en dos. - Hide (Show) – Oculta (o muestra) el título o capítulo seleccionado. • Playlist Add – Agrega el título o capítulo a la lista de reproducción. • Title – Muestra la lista de títulos del capítulo. • Combine – Combina dos capítulos en uno. • Full Play – Inicia la reproducción del título seleccionado incluyendo los capítulos ocultos.

Número	Descripción	Función
2	Medio actual	Tipo de DVD que se está editando
3	Información de la grabación	Indica el modo de grabación, el espacio libre y el tiempo transcurrido (barra de progreso)
4	Título actualmente seleccionado	El título que está seleccionado actualmente está resaltado
5	Imagen miniatura	Una imagen en miniatura del título
6	Título seleccionado	Muestra el número de títulos seleccionados y el número total de títulos
7	Información del título	Muestra el nombre del título, la fecha en que se grabó y la duración de la grabación

Modo VR: Edición de contenidos originales y de listas de reproducción

Títulos, capítulos y partes

Los títulos del contenido original del disco contienen uno o más capítulos. Al insertar el título de un disco en la lista de reproducción, aparecen también todos los capítulos dentro de dicho título. Dicho de otro modo, los capítulos en la lista de reproducción se comportan exactamente de la misma forma que los capítulos en un disco DVD-Video. Las partes son secciones de los títulos del contenido original o de la lista de reproducción. En el menú Original (Contenido original) y Playlist (Lista de reproducción) puede agregar o eliminar partes. La adición de un capítulo o título a la lista de reproducción crea un nuevo título formado por una sección (tal como un capítulo) de un título original. La eliminación de una parte elimina parte de un título del menú del contenido original o del menú de la lista de reproducción.

Nota



- Cuando se edita con las funciones Delete, Add y Move (Eliminar, Agregar y Mover), es posible que las imágenes inicial y final no sean exactamente iguales a las configuradas en el punto inicial y final.
- Durante la reproducción de una lista, es posible que note una pausa momentánea entre partes editadas. Esto no es un mal funcionamiento.

La edición de un DVD no es como la edición de una cinta de video

Al editar una cinta de video necesita un reproductor de video para reproducir la cinta original y otro para grabar las ediciones. Con DVD, se edita creando una "lista de reproducción" de lo que reproducir y de cuándo reproducirlo. Al poner el disco, la grabadora lo reproduce de acuerdo con la lista de reproducción.

Contenido original y lista de reproducción **-RWVR**

A lo largo de este manual verá las palabras *Original* y *Playlist*, que hacen referencia al contenido actual y a las versiones editadas de un DVD.

- **Original** — el contenido alude a lo que está realmente grabado en el disco.
- **Playlist** — el contenido alude a las versiones editadas del disco que indican cómo el contenido original debe reproducirse.

Adición de marcadores de capítulos



Puede crear capítulos dentro de un título insertando marcadores de capítulos en los puntos que desee.

Nota



Se insertan marcadores de capítulos automáticamente a intervalos regulares. Este intervalo puede cambiarse en el menú de configuración inicial (consulte "Uso del menú de configuración" página 91).

Durante la grabación o reproducción, en el punto donde desea iniciar un nuevo capítulo, presione **CHP. ADD** (Agregar capítulo). Aparece un icono de marcador en la pantalla del TV.

Cómo cambiar las imágenes en miniatura de los títulos **-RWVR +RW +R**

Cada título mostrado en el menú de lista de títulos se representa por una imagen en miniatura tomada del inicio de dicho título o capítulo.

Si lo prefiere, puede seleccionar una imagen congelada o fotograma diferente del contenido de un título.

- Presione **THUMBAIL** para que la imagen mostrada en ese instante sea la que aparezca en el menú de lista de títulos. La imagen congelada que seleccione aparecerá en los menús de contenido original y de lista de reproducción.

Consejo

También puede cambiar la imagen en miniatura del título en el menú de lista de capítulos. Seleccione un capítulo en el menú Chapter List y presione **THUMBAIL**. La imagen en miniatura del título que incluye el capítulo se modifica.

Making a new playlist (Crear una nueva lista de reproducción) **-RWVR**

Utilice esta función para agregar un título o capítulo original a la lista de reproducción. Cuando se hace esto, el título entero se pone en la lista de reproducción (las partes que no necesita puede eliminarlas después - consulte "Cómo eliminar un título o capítulo del contenido original o de la lista de reproducción" página 105).

El título aparece completo en la lista de reproducción junto con los marcadores de capítulos que aparecen en el original. Sin embargo, si más tarde agrega más marcadores de capítulos al original, estos no se copian automáticamente en el título de la lista de reproducción.

Para crear una nueva lista de reproducción:

- 1 Elija un título o capítulo en el menú *TITLE LIST Original* (Lista de títulos-Original) o *Chapter List-Original* (Lista de capítulos-original) para ponerlo en la lista de reproducción y luego presione **ENTER**. Las opciones del menú aparecen en el lado izquierdo del menú.
- 2 Presione **▲ / ▼** para seleccionar **Playlist Add** (Agregar lista de reproducción) y luego presione **▶ ENTER**.
- 3 Seleccione **New Playlist** (Lista de reproducción nueva) y luego presione **ENTER**. El nuevo título aparece en la lista de reproducción actualizada. Todos los capítulos del título se agregan a la lista de reproducción.

Adición de un título o de capítulos adicionales a la lista de reproducción **-RWVR**

Se puede agregar un título original o un capítulo a una lista de reproducción.

Para agregar títulos o capítulos adicionales a la lista de reproducción:

- 1 Elija un título o capítulo en el menú *TITLE LIST Original* (Lista de títulos-Original) o *Chapter List-Original* (Lista de capítulos-original) para ponerlo en la lista de reproducción y luego presione **ENTER**. Las opciones del menú aparecen en el lado izquierdo de la pantalla.
- 2 Presione **▲ / ▼** para seleccionar **Playlist Add** (Agregar lista de reproducción) y luego presione **▶ ENTER**.
- 3 Elija un lista del menú *Title List-Playlist* (Lista de títulos-Lista de reproducción) que ya esté guardada para insertar un título o capítulo y luego presione **ENTER**.
- 4 Repita los pasos 1-3 para agregar títulos o capítulos adicionales a la lista de reproducción. Los capítulos agregados pueden verse en el menú *Chapter List-Playlist* (Lista de capítulos-Lista de reproducción).
- 5 Presione **RETURN** (⏪) para salir o **DISC MENU/LIST** (Menú Disco-Lista) para regresar al menú *Title List-Original* (Lista de títulos-Original).

Cómo eliminar un título o capítulo del contenido original o de la lista de reproducción

Cuando se borra un título o capítulo desde el menú *Playlist* (Lista de reproducción), sólo se elimina de la lista de reproducción. El título o capítulo permanece en el menú original.

Si decide eliminar un título o capítulo del menú original (de títulos o capítulos), el título o capítulo se elimina de hecho del disco y el tiempo restante disponible para la grabación aumenta. Los títulos o capítulos eliminados del original también se eliminan de la lista de reproducción.

Nota



Los capítulos de menos de 3 segundos de duración no pueden eliminarse.

Para eliminar un capítulo o título:

- 1 Presione **▲ / ▼ ◀ / ▶** para elegir el capítulo o título que desea eliminar en el menú *TITLE LIST* o *Chapter List* y luego presione **ENTER**. Las opciones del menú aparecen en el lado izquierdo de la pantalla.
- 2 Seleccione **Delete** (Eliminar) en las opciones del menú.
- 3 Presione **ENTER** para confirmar. Aparece un mensaje de confirmación.
- 4 Presione **◀ / ▶** para seleccionar **OK** y luego presione **ENTER**. El capítulo o título seleccionado se elimina.

Después de presionar **ENTER**, se abre el menú actualizado.

- 5 Repita los pasos 1-4 para eliminar títulos o capítulos adicionales del menú.
- 6 Presione **RETURN** (↵) repetidamente para salir del menú.

Nota



- Al grabar un DVD+RW, el nombre del título eliminado se cambia a "Deleted Title" (Título eliminado).
- Si se eliminan más de dos títulos repetidamente, los títulos se combinan en uno.
- Al eliminar un título o capítulo, sólo cuando se elimina el último en el DVD+R/RW se aumenta el tiempo de grabación restante.

Eliminación de una parte **-RWVR**

Para eliminar parte de un título:

- 1 Presione **▲ / ▼ ◀ / ▶** para elegir el título que desea eliminar en el menú *Title List* y luego presione **ENTER**. Las opciones aparecen en el lado izquierdo del menú.
- 2 Seleccione la opción **Edit, Delete Part** (Editar, Eliminar parte) y luego presione **ENTER**. Se abre el menú *Edit*.
- 3 Inicie la reproducción y utilice **PAUSE, STEP, SEARCH** y **SLOW-MOTION** para encontrar el punto inicial.
- 4 Presione **ENTER** en el punto inicial de la sección que desea eliminar. El icono del **punto final** aparece resaltado y la sección que se va a eliminar se indica en la barra de progreso.

- 5 Utilice **PAUSE, STEP, SEARCH** y **SLOW-MOTION** para encontrar el punto final.
- 6 Presione **ENTER** en el punto final de la sección que desea eliminar.
Para cancelar el punto seleccionado, presione **▲ / ▼** para seleccionar el icono **Cancelar** y luego presione **ENTER**.
- 7 Cuando termine de editar, seleccione el icono **Terminado** y luego presione **ENTER**. Aparece un mensaje de confirmación.
- 8 Presione **◀ / ▶** para seleccionar **OK** y luego presione **ENTER**. La parte seleccionada se elimina del título y el menú *Title List* se abre.

Nota



Es posible que no pueda eliminar partes de menos de 3 minutos de duración.

Cómo poner nombre a un título

Puede poner nombre a los títulos originales y a los de las listas de reproducción independientemente.

Para poner nombre a un título:

- 1 Elija el título al que desea poner nombre en el menú *Title List* y luego presione **ENTER**. Las opciones del menú aparecen en el lado izquierdo del menú.
- 2 Presione **▲ / ▼** para seleccionar **Edit, Title Name** (Editar, Nombre de título) y luego presione **ENTER**. Se abre el menú *Keyboard* (Teclado).
- 3 Introduzca un nombre para el título. Presione **▲ / ▼ ◀ / ▶** para seleccionar un carácter y luego presione **ENTER** para confirmar la selección.
 - **Menu/List** — Selecciona el idioma para el menú del teclado.
 - **Space** — Inserta un espacio en la posición del cursor.
 - **Delete** — Elimina el carácter a la izquierda de la posición del cursor.
 - **◀ / ▶** — Mueve el cursor a la izquierda o a la derecha.
 - **OK** — Confirma el nombre que ha introducido.
 - **Cancel** — Elimina todos los caracteres y sale del menú *Keyboard*.

Utilice estos botones del control remoto para introducir un nombre:

- **PLAY** (▶) — Inserta un espacio en la posición del cursor.
- **PAUSE/STEP** (⏸) — Elimina el carácter a la derecha de la posición del cursor.
- **SKIP** (⏮ ⏪ ⏩ ⏭) — Mueve el cursor a la izquierda o a la derecha.
- **STOP** (■), **CLEAR** — Elimina el carácter a la izquierda de la posición del cursor.
- **0-9** — Introduce el carácter correspondiente a la columna seleccionada.
- **DISC MENU/LIST, DISPLAY** — Cambia el tipo de teclado.

- 4 Seleccione **OK** y luego presione **ENTER** para confirmar el nombre y regresar a la pantalla del menú anterior.
- 5 Presione **RETURN** (↵) repetidamente para salir del menú.

Nota



- Los nombres pueden tener hasta 32 caracteres de longitud.
- Para discos formateados en una grabadora diferente, verá sólo un conjunto de caracteres limitado.
- Al grabar en discos DVD-R, DVD+R o DVD+RW, el nombre introducido se muestra en el reproductor de DVD sólo después de la finalización.

Búsqueda por tiempo

-RWVR -RWVideo +RW -R +R

Puede seleccionar el punto inicial del título.

Para seleccionar el punto inicial del título:

- 1 Presione **▲ / ▼ ◀ / ▶** para elegir un título en el menú **TITLE LIST** y luego presione **ENTER**. Las opciones aparecen en el lado izquierdo del menú.
- 2 Seleccione **Search, Time** (Buscar, Tiempo) y luego presione **ENTER**. Se abre el menú **Time** (Tiempo).

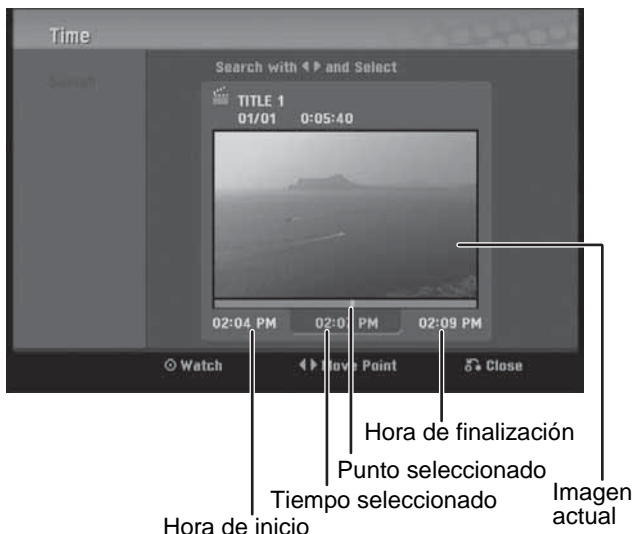

- 3 Presione **◀ / ▶** para encontrar el punto en el que desea empezar. El punto aumenta 1 minuto cada vez.
Si presiona y mantiene presionado **◀ / ▶**, el punto aumenta 5 minutos cada vez.
- 4 Presione **ENTER** para empezar en el punto seleccionado.

Moving a playlist chapter (Mover un capítulo en una lista de reproducción) **-RWVR**

Utilice esta función para modificar el orden en que desea que se reproduzcan los capítulos de una lista de reproducción en el menú **Chapter List-Playlist** (Lista de capítulos-Lista de reproducción). Esta función no está disponible si sólo hay un capítulo.

Para mover un capítulo de la lista de reproducción:

- 1 Seleccione un capítulo en el menú **Chapter List-Playlist** y presione **ENTER**. Las opciones del menú aparecen en el lado izquierdo del menú.
- 2 Presione **▲ / ▼** para seleccionar la opción **Move** (Mover) de la lista de reproducción y luego presione **ENTER**.
- 3 Presione **▲ / ▼ ◀ / ▶** para elegir el lugar al que desea mover el capítulo y luego presione **ENTER**. Se abre el menú actualizado.

Cómo ocultar un capítulo o título **+RW +R**

Puede saltar los capítulos o títulos que no desea reproducir sin eliminarlos del disco.

Para ocultar un capítulo o título:

- 1 Presione **▲ / ▼ ◀ / ▶** para elegir el capítulo o título que desea ocultar en el menú **TITLE LIST** o **Chapter List** y luego presione **ENTER**. Las opciones aparecen en el lado izquierdo de la pantalla.
- 2 Seleccione **Edit** (Editar) y luego **Hide** (Ocultar)
- 3 Presione **ENTER** para confirmar. La imagen en miniatura del capítulo o título se atenuará.

Consejo

Si selecciona un capítulo o título oculto en el menú **TITLE LIST** o **Chapter List**, puede hacer que aparezca eligiendo **Show** (Mostrar) en el menú de opciones. Una vez hecho esto, puede ver el capítulo o título.

Protecting a title (Proteger un título)

+RW +R -RWVR

Utilice esta función para impedir la regrabación, edición o eliminación de un título.

Para proteger un título:

- 1 Presione **DISC MENU/LIST** (Menú Disco/Lista). Se abre el menú **TITLE LIST** (Lista de títulos).
- 2 Presione **▲ / ▼ ◀ / ▶** para seleccionar el título que desea proteger y luego presione **ENTER**. Las opciones aparecen en el lado izquierdo de la pantalla.
- 3 Seleccione **Protect** (Proteger) de las opciones.
- 4 Presione **ENTER** para confirmar. La marca de bloque aparece en la imagen en miniatura del título.

Consejo

Si selecciona un título que ya se ha protegido en el menú **Title List**, puede 'eliminar la protección' mediante la opción **Unprotect** (No proteger) del menú **Title List**. Una vez hecho esto, puede editar o eliminar el título.

Dividing one title into two (Dividir un título en dos)

+RW

Utilice este comando para dividir un título en dos nuevos títulos.

Para dividir un título en dos:

- 1 En el menú *Title List*, seleccione el título que desea dividir y luego presione **ENTER**. Las opciones del menú aparecen en el lado izquierdo de la pantalla.
- 2 Seleccione **Edit, Divide** (Editar, Dividir) y luego presione **ENTER**. Se abre el menú *Edit (Divide)* (Editar (Dividir)).

Imagen actual

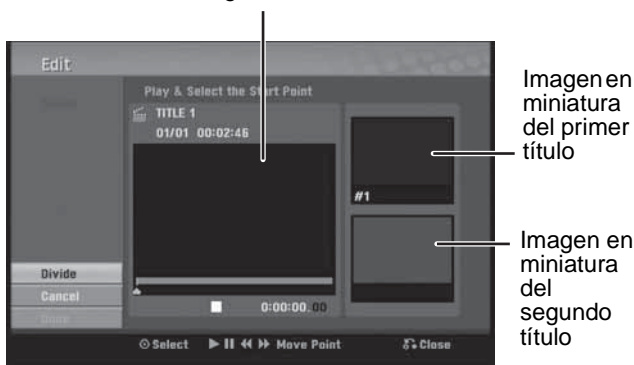

- 3 Utilice **PAUSE, STEP, SEARCH** y **SLOW-MOTION** para encontrar el punto en el que desea dividir el título.
- 4 Seleccione **Divide** (Dividir) de las opciones y luego presione **ENTER**.
Para restablecer el punto, seleccione **Cancel** (Cancelar) de las opciones y luego presione **ENTER**. Repita a partir del paso 3.
- 5 Elija **Done** (Terminado) de las opciones y presione **ENTER** para definir el punto de división. El título se divide en dos nuevos títulos.
Puede llevar hasta 4 minutos dividir un título.

Nota



No puede seleccionarse un punto de división a menos de 3 segundos del final del programa.

Combining two chapters into one (Combinar dos capítulos en uno) **-RW_{VR}** **+RW** **+R**

Utilice esta función para combinar dos capítulos adyacentes en uno.

Para combinar dos capítulos en uno:

- 1 En el menú *Chapter List* (Lista de capítulos), seleccione el segundo capítulo de los dos que desea combinar y luego presione **ENTER**. Las opciones del menú aparecen en el lado izquierdo de la pantalla.
- 2 Presione **▲ / ▼** para seleccionar **Combine** (Combinar) de las opciones. El indicador de combinación aparece entre los dos capítulos que desea combinar.
- 3 Repita los pasos 1 - 2 para combinar capítulos adicionales.
- 4 Presione **RETURN** (↵) repetidamente para salir del menú.

Nota



Esta función no funciona en los casos siguientes:

- Sólo hay un capítulo en el título.
- Se selecciona el primer capítulo.
- Se crean dos capítulos eliminando una parte del título original.
- Se crean dos capítulos procedentes de diferentes títulos.
- Se crean dos capítulos modificando un orden del título original.

Sobregrabación de una grabación existente

+RW

Para grabar un nuevo video sobre un título previamente grabado, siga estos pasos. Esta característica no está disponible para discos DVD+R que siempre graban al final del disco.

Para sobregrabar una grabación:

- 1 Seleccione la fuente de entrada que desea grabar (canal de TV, AV1-2, DV).
- 2 Presione **DISC MENU/LIST** para abrir el menú *TITLE LIST*.
- 3 Presione **▲ / ▼ ◀ / ▶** para seleccionar el título que desea sobregrabar.
- 4 Presione **● REC** (Grabar) para empezar a grabar sobre la grabación existente. La sobregrabación empieza en el punto inicial del título.
- 5 Presione **STOP** (■) para detener la sobregrabación. El nuevo título se crea y aparece el menú actualizado.

Nota



- Esta función no está disponible en títulos protegidos.
- Si la sobregrabación es más larga que la grabación del título actual, se sobregaba el título siguiente. Si el título siguiente está protegido, la sobregrabación se detiene en el punto inicial del título.
- Si la grabación del título seleccionado es de menos de 10 segundos, se sobregaba el título siguiente. Pero si el título siguiente está protegido, la sobregrabación se detiene.

Visualización del menú de lista de títulos mostrado en otras grabadoras o reproductores de DVD

+RW

+R

Puede ver el menú de lista de títulos mostrado en otro reproductor de DVD que pueda reproducir discos DVD+RW o DVD+R.

Para ver el menú de lista de títulos:

- 1 Inserte un disco DVD+R o DVD+RW previamente grabado.
- 2 Presione **TITLE** (Título) en modo de reproducción o en modo de sintonización de DVD. Se abre el menú *Title List* (Lista de títulos).
- 3 Para reproducir un título, seleccione el título que desea y luego presione **ENTER** o **PLAY** (▶).

Consejo

Puede eliminar el menú de lista de títulos presionando **STOP** (■).

Reproducción de grabaciones en otros reproductores de DVD (finalización de un disco)

Casi todos los reproductores de DVD pueden reproducir discos finalizados que se han grabado en modo Video, discos DVD+R finalizados o discos DVD+RW. Un pequeño número de reproductores pueden también reproducir discos DVD-RW grabados en modo VR, finalizados o no. Consulte el manual suministrado con el otro reproductor para ver qué formatos reproduce.

La finalización "arregla" las grabaciones y ediciones hechas para que el disco pueda reproducirse en un reproductor de DVD normal o en una computadora equipada con una unidad de DVD-ROM adecuada.

La finalización de un disco en modo Video crea una pantalla de menú para navegar por el disco. Puede accederse al menú presionando **DISC MENU/LIST** o **TITLE**.

Para finalizar un disco, consulte "Ajustes de discos" página 92.

Nota



- Los discos DVD+RW no finalizados pueden reproducirse en reproductores de DVD normales.
- El contenido editado de un disco DVD+RW no es compatible con reproductores de DVD normales sólo después de su finalización.
- El contenido editado de un disco DVD+R no es compatible con reproductores de DVD normales. (Ocultar, combinar capítulos, marca de capítulo agregada, etcétera.)
- El tiempo que lleva la finalización depende del tipo de disco que se está finalizando, de cuánto se ha grabado en el disco y del número de títulos en el disco.

Referencia

Control de su TV con el control remoto universal suministrado

Puede controlar el nivel de sonido, la fuente de entrada y el interruptor de encendido/apagado de su TV LG con el control remoto universal suministrado.

Puede controlar su TV utilizando los botones siguientes.

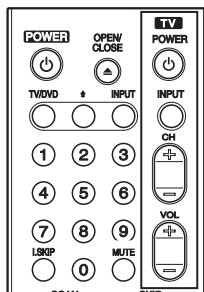

Presione	Para...
POWER (Botón de encendido)	Encender o apagar el TV.
INPUT (Entrada)	Alternar la fuente de entrada del TV entre el TV y otras fuentes de entrada.
CH+/-	Pasar al canal siguiente o anterior de los canales programados
VOL + / -	Ajustar el volumen del TV
SILENCIAR	Para apagar temporalmente el sonido de TV. Presiónelo de nuevo para restaurar.

Nota



Dependiendo de la fuente desde donde esté conectando, es posible que no pueda controlar su TV con algunos de los botones.

Control de otros TV con el control remoto universal

Puede controlar el nivel de sonido, la fuente de entrada y el interruptor de encendido/apagado de otros TV no LG también. Introduzca el código del fabricante correspondiente de la tabla siguiente.

Para introducir el código del fabricante:

- 1 Mientras mantiene presionado el botón **TV POWER** (encendido/apagado del TV) presione los botones numéricos para seleccionar el código de fabricante para su TV (consulte la tabla).
- 2 Suelte el botón **TV POWER**. El control remoto está configurado para controlar el TV.

Números de código de TV controlables

Si se indica más de un número de código, pruebe a introducirlos uno por uno hasta que encuentre el que funciona con su TV.

Fabricante	Código Nº
LG / GoldStar	1 (Predefinido), 2
Zenith	1, 3, 4
Samsung	6, 7
Sony	8, 9
Hitachi	4

Nota



- Dependiendo de su TV, puede que algunos de los botones no funcionen en el televisor (hay casos en los que puede que no funcione ninguno) incluso después de introducir el código del fabricante correcto.
- Si introduce un nuevo código numérico, el código introducido previamente se borrará.
- Al cambiar las pilas del control remoto, es posible que el código se restablezca al valor de fábrica. Introduzca el código numérico adecuado otra vez.

Lista de códigos de idiomas

Utilice esta lista para introducir el idioma deseado para la configuración inicial siguiente: Disc Audio, Disc Subtitle, Disc Menu (audio del disco, subtítulo del disco, menú del disco).

Idioma	Código Nº	Idioma	Código Nº
Abkhaziano	6566	Lingala	7678
Afar	6565	Lituano	7684
Afrikaans	6570	Macedonio	7775
Albanés	8381	Malgache	7771
Amárico	6577	Malayo	7783
Árabe	6582	Malayalam	7776
Armenio	7289	Maltés	7784
Asamés	6583	Maorí	7773
Aymara	6588	Maratí	7782
Azerí	6590	Moldavo	7779
Bashkir	6665	Mongol	7778
Vasco	6985	Naurí	7865
Bengalí	6678	Nepalés	7869
Bhutani	6890	Noruego	7879
Bihari	6672	Oriya	7982
Bretón	6682	Punyabi	8065
Búlgaro	6671	Pashto	8083
Birmanio	7789	Persa	7065
Bielorruso	6669	Polaco	8076
Camboyano	7577	Portugués	8084
Catalán	6765	Quechua	8185
Chino	9072	Reto-Romance	8277
Corso	6779	Rumano	8279
Croata	7282	Ruso	8285
Checo	6783	Samoano	8377
Danés	6865	Sánscrito	8365
Holandés	7876	Gaélico escocés	7168
Inglés	6978	Serbio	8382
Esperanto	6979	Serbo-Croata	8372
Estonio	6984	Shona	8378
Feroés	7079	Sindhi	8368
Fidji	7074	Singalés	8373
Finlandés	7073	Eslovaco	8375
Francés	7082	Esloveno	8376
Frisón	7089	Somalí	8379
Gallego	7176	Español	6983
Georgiano	7565	Sudanes	8385
Alemán	6869	Swahili	8387
Griego	6976	Sueco	8386
Groenlandés	7576	Tagalo	8476
Guaraní	7178	Tayic	8471
Gujarati	7185	Tamil	8465
Hausa	7265	Tatar	8484
Hebreo	7387	Telugu	8469
Hindi	7273	Tailandés	8472

Idioma	Código Nº	Idioma	Código Nº
Húngaro	7285	Tibetano	6679
Islandés	7383	Tigrinya	8473
Indonesio	7378	Tonga	8479
Interlingua	7365	Turco	8482
Irlandés	7165	Turkmeno	8475
Italiano	7384	Twi	8487
Japonés	7465	Ucraniano	8575
Javanés	7487	Urdu	8582
Kannada	7578	Uzbequiano	8590
Kashmiri	7583	Vietnamita	8673
Kazaj	7575	Volapuk	8679
Kirghiz	7589	Galés	6789
Coreano	7579	Uolof	8779
Curdo	7585	Xhosa	8872
Laosiano	7679	Yidish	7473
Latín	7665	Yoruba	8979
Letón	7686	Zulú	9085

Lista de códigos de área

Elija un código de área de esta lista.

Área	Código	Área	Código
Afganistán	AF	Malasia	MY
Argentina	AR	Maldivas	MV
Australia	AU	México	MX
Austria	AT	Mónaco	MC
Bélgica	BE	Mongolia	MN
Bután	BT	Marruecos	MA
Bolivia	BO	Nepal	NP
Brasil	BR	Países Bajos	NL
Cambodia	KH	Antillas Neerlandesas	AN
Canadá	CA	Nueva Zelanda	NZ
Chile	CL	Nigeria	NG
China	CN	Noruega	NO
Colombia	CO	Omán	OM
Congo	CG	Pakistán	PK
Costa Rica	CR	Panamá	PA
Croacia	HR	Paraguay	PY
República Checa	CZ	Filipinas	PH
Dinamarca	DK	Polonia	PI
Ecuador	EC	Portugal	PT
Egipto	EG	Rumania	RO
El Salvador	SV	Federación Rusa	RU
Etiopía	ET	Arabia Saudí	SA
Fidji	FJ	Senegal	SN
Finlandia	FI	Singapur	SG
Francia	FR	Republica Eslovaca	SK
Alemania	DE	Eslovenia	SI
Gran Bretaña	GB	Sudáfrica	ZA
Grecia	GR	Corea del Sur	KR
Groenlandia	GL	España	ES
Islas Heard y McDonald	HM	Sri Lanka	LK
Hong Kong	HK	Suecia	SE
Hungría	HU	Suiza	CH
India	IN	Taiwán	TW
Indonesia	ID	Tailandia	TH
Israel	IL	Turquía	TR
Italia	IT	Uganda	UG
Jamaica	JM	Ucrania	UA
Japón	JP	Estados Unidos	US
Kenia	KE	Uruguay	UY
Kuwait	KW	Uzbekistán	UZ
Libia	LY	Vietnam	VN
Luxemburgo	LU	Zimbabwe	ZW

Solución de problemas

Utilice la siguiente lista de control para solucionar los problemas que tenga con su grabadora. Consulte con su distribuidor local o establecimiento de servicio si el problema persiste. Asegúrese de que todas las conexiones estén bien hechas al utilizar la grabadora con otros dispositivos.

Problema	Causa	Solución
No hay alimentación eléctrica	El cable de alimentación está desconectado	Enchufe bien el cable de alimentación en el tomacorriente de la pared.
Imagen anormal o no hay imagen	El TV no está configurado para recibir la señal de salida de la grabadora	Seleccione el modo de entrada de video adecuado en el TV para que la imagen de la grabadora aparezca en la pantalla del televisor.
	El cable de video no está bien conectado.	Conecte bien el cable de video a los conectores.
	La configuración de la salida de la grabadora y las capacidades de resolución del TV no se corresponden.	Compruebe la capacidad del TV. Compruebe el modo de las conexiones, como S-Video o componentes. Compruebe la resolución de la grabadora de acuerdo con la capacidad del TV y el modo de conexión.
No hay sonido	El TV esta apagado.	Encienda el TV.
	El equipo conectado con el cable de audio no está configurado para recibir la señal de salida de la grabadora	Seleccione el modo de entrada correcto del receptor de audio para poder escuchar el sonido de la grabadora
	Los cables de audio no están bien conectados	Conecte bien el cable de audio a los conectores
	El equipo conectado con el cable de audio está apagado	Encienda el equipo conectado con el cable de audio
La imagen reproducida es mala	Las opciones AUDIO están configuradas en la posición incorrecta	Configure las opciones AUDIO en la posición correcta
	El disco está sucio	Limpie el disco
La imagen de una entrada externa está distorsionada	La señal de video del componente externo está protegida contra copia	No puede conectar a través de la grabadora. Conecte el componente directamente a su TV.
Algunos canales se omiten al utilizar CH (▲ / ▼)	Los canales omitidos se borran con la función CH. Add/Del (Agregar/Eliminar canales)	Utilice la función CH. Add/Del para restaurar los canales. Consulte "Ajustes generales" página 91.

La grabadora no empieza a reproducir	No se ha insertado un disco	Inserte un disco (asegúrese de que el indicador de disco en la pantalla esté encendido)
	Se ha insertado un disco que no se puede reproducir	Inserte un disco reproducible (compruebe el tipo de disco y el código regional).
	El disco está colocado al revés (con la cara de arriba abajo)	Coloque el disco con el lado de reproducción hacia abajo
	El disco no está colocado dentro de la guía	Coloque el disco correctamente en la bandeja de discos de manera que quede dentro de la guía
	El disco está sucio	Limpie el disco
	Hay un nivel de clasificación programado	Cancele la función de clasificación o cambie el nivel de clasificación
El control remoto no funciona correctamente	Hay un obstáculo en la trayectoria entre el control remoto y su grabadora	Retire el obstáculo
	Las pilas en el control remoto se han agotado	Reemplace las pilas con unas nuevas
	El control remoto no está apuntado al sensor remoto de la grabadora	Apunte el control remoto al sensor de control remoto de la grabadora.
	El control remoto está demasiado lejos de la grabadora	Utilice el control remoto dentro de un radio de 7 m (23 pies)
La imagen de la cámara de video no se muestra	La cámara de video está apagada	Encienda la cámara de video y utilícela correctamente
La imagen de la cámara de video no aparece en la pantalla del TV	La fuente de la grabadora está mal configurada	Utilice INPUT (Entrada) para seleccionar el canal de entrada correcto (AV1, AV2 o DV IN)
No se puede grabar con temporizador	El reloj de la grabadora no tiene la hora correcta	Configure el reloj en la hora correcta
	El temporizador se ha programado incorrectamente	Reprograme el temporizador
	La luz del indicador TIMER Record (Grabación con temporizador) no aparece después de programar el temporizador	Reprograme el temporizador y apague la grabadora para activarlo
La imagen o el sonido de un canal es débil o no se ve/escucha	Antena o cables flojos	Apriete las conexiones o reemplace el cable
	Se ha seleccionado la banda de sintonización incorrecta en el menú Recorder Setup (Configuración de la grabadora).	Pruebe otras opciones de selección de la banda de sintonización. Consulte "Uso del menú de configuración" página 91.

No puede reproducir un disco grabado en su grabadora en otro reproductor de DVD.	El disco se grabó en modo Video	Finalice el disco. Consulte "Ajustes de discos" página 92.
	Algunos reproductores tampoco admiten discos finalizados en modo Video	Este problema no tiene solución
	El disco se grabó en modo VR	El otro reproductor debe ser compatible con RW para poder reproducir el disco
	Los discos grabados con material que sólo puede copiarse una vez no puede reproducirse en otros reproductores	Este problema no tiene solución
No se puede grabar o la grabación no tuvo éxito	No queda suficiente espacio en blanco en el disco	Utilice otro disco
	La fuente que está intentando grabar está protegida contra copia	No puede grabar la fuente
	Al configurar el canal de grabación, el canal se sintoniza en el sintonizador del TV.	Seleccione el canal en el sintonizador de TV incorporado en la grabadora; para ello, configure el sintonizador del TV al canal de salida de RF de la grabadora.
	Al grabar a un disco en modo Video, no se pueden grabar los programas protegidos para copiarse una sola vez	Utilice un disco formateado en modo VR para material que sólo puede copiarse una vez
No se dispone de reproducción o grabación estereofónica de audio	El TV no es compatible con estéreo	Este problema no tiene solución
	Los programas no se retransmiten en formato estéreo	Este problema no tiene solución
	Los conectores A/V Out (salida de audio/video) de la grabadora no están conectados a los conectores A/V In (entrada de audio/video) del TV	Relice las conexiones de A/V. Sólo se dispone de estéreo en la salida de A/V de la grabadora.
	La salida de audio/video de la grabadora no está seleccionada para verse en el TV	Seleccione la fuente AUX o A/V como entrada del TV
	El canal de audio de TV de la grabadora está configurado en SAP o MONO.	Configure el canal de audio de TV en el modo Stereo (Estéreo). Consulte "Cómo cambiar el canal de audio del TV" página 93.

Mantenimiento

Cuidado y manejo de los discos

Manejo de los discos

No toque el lado de reproducción del disco. Sujete el disco por el borde para no ensuciar la superficie con sus huellas digitales. Nunca pegue papeles o adhesivos en la superficie del disco.



Conservación de los discos

Después de reproducir un disco, guárdelo en su estuche. No exponga el disco a la luz directa del sol ni a fuentes de calor y nunca lo deje dentro de un automóvil aparcado a la luz directa del sol.

Limpieza de los discos

Las huellas digitales y el polvo en el disco pueden producir imágenes de calidad deficiente y sonido distorsionado. Antes de utilizar un disco, límpielo con un paño limpio. Pase el paño desde el centro hacia fuera (hacia el borde del disco).

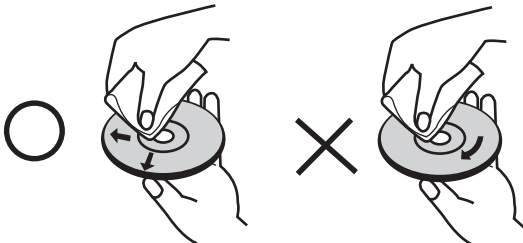

No utilice solventes fuertes como alcohol, benceno, diluyente, limpiadores de venta en comercios o spray antiestático para uso con los antiguos discos de vinilo.

Nota



No encienda nunca este producto nada más trasladarlo de un lugar frío a uno caliente. Deje pasar dos o tres horas antes de encenderlo. Si lo utiliza en una situación como la descrita, los discos o las partes internas podrían resultar dañados.

Restablecimiento de la grabadora

Restablezca la grabadora a su estado inicial si observa alguno de los síntomas siguientes:

- La grabadora está enchufada pero no se enciende o no se apaga.
- La pantalla no funciona.
- La grabadora no funciona normalmente.

Para restablecer la grabadora a su estado inicial:

- Presione y mantenga presionado el botón de encendido **POWER** durante más de cinco segundos. Esto hará que la grabadora se apague. Presione el botón **POWER** de nuevo para volver a encender la grabadora.

- O -

Desenchufe el cable de alimentación y, pasados más de cinco segundos, vuélvalo a enchufar.

Especificaciones

Generales

Requisitos de alimentación	CA 120 V, 60 Hz
Consumo de potencia	25 W
Dimensiones (aprox.) (ancho x alto x profundidad)	16.9 x 2.1 x 13.9 pulgadas (430 x 54 x 275 mm)
Masa (aprox.)	9.03 lbs (4.1 kg)
Temp. de funcionamiento	41 °F a 95 °F (5 °C a 35 °C)
Humedad de funcionamiento	5 % a 90 %
Sistema de televisión	sistema de color NTSC
Sistema de señales	NTSC

Grabación

Formato de grabación	DVD-VR, DVD-VIDEO
Discos grabables	DVD-RW, DVD-R, DVD+RW, DVD+R
Tiempo de grabación	1 h 20 min. (XP) 2 h (SP) 4 h (LP) 6 h (EP)

Formato de grabación de video

Frecuencia de muestreo	27 MHz
Formato de compresión	MPEG 2 (soporta VBR)

Formato de grabación de audio

Frecuencia de muestreo	48 MHz
Formato de compresión	Dolby Digital

Reproducción

Respuesta en frecuencia	DVD (PCM 48 kHz): 8 Hz a 22 kHz, CD: 8 Hz a 20 kHz DVD (PCM 96 kHz): 8 Hz a 44 kHz,
Relación de señal a ruido	Más de 100 dB
Distorsión armónica	Menos de 0.008 %
Rango dinámico	Más de 95 dB

Entradas

ANTENNA IN	Entrada de antena o CATV, 75 ohmios
VIDEO IN (AV1, 2)	1 Vp-p 75 ohmios, sinc. negativa, conector RCA x 2
AUDIO IN (AV1, 2)	2 dBm más que 47 kohmios, conector RCA (izq./der.) x 2
S-VIDEO IN	(Y) 1 V (p-p), 75 ohmios, sinc. neg., Mini DIN de 4 terminales x 1 (C) 0.286 V (p-p) 75 ohmios
DV IN	4 terminales (i.LINK/IEEE 1394 estándar)

Salidas

VIDEO OUT	1 Vp-p 75 ohmios, sinc. neg., conector RCA x 1
S-VIDEO OUT	(Y) 1 V (p-p), 75 ohmios, sinc. neg., Mini DIN de 4 terminales x 1 (C) 0.286 V (p-p) 75 ohmios
COMPONENT VID. OUT	(Y) 1 V (p-p), 75 ohmios, sinc. neg., conector RCA x 1 (Pb)/(Pr) 0.7 V (p-p), 75 ohmios, conector RCA x 2
Salida de audio (digital)	0.5 V (p-p), 75 ohmios, conector RCA x 1
Salida de audio (óptica)	3 V (p-p), 75 ohmios, Conector óptico x 1
Salida de audio (analógica)	2 Vrms (1 kHz, 0 dB), 600 ohmios, conector RCA (izq./der.) x 2

Accesorios:

- Cable de video (1)
 - Cable de audio (izq., der.) (1)
 - Cable coaxial de 75 ohmios de RF (1)
 - Control remoto (1)
 - Pilas (2)
- El diseño y las especificaciones están sujetos a cambio sin aviso previo.

Garantía Limitada

Insignia Products le garantiza a usted, el comprador original de este Producto, que éste estará libre de defectos de material o fabricación por un período de trescientos sesenta y cinco (365) días contados a partir de la fecha de compra como se indica a continuación:

- 1 MANO DE OBRA:** Durante el Período de Garantía si se determina que este Producto está defectuoso, Insignia, según su criterio, reparará o reemplazará el Producto sin cargo, o pagará los cargos de mano de obra a cualquier centro de servicio autorizado por Insignia. Después del Período de Garantía, usted debe pagar por todos los cargos de mano de obra.
- 2 REPUESTOS:** Además, Insignia suministrará, sin cargo, piezas de repuesto nuevas o reconstruidas como intercambio por las piezas defectuosas durante el Período de Garantía. Después del Período de Garantía, usted debe pagar por el costo de todas las piezas.

Para obtener el servicio de garantía, usted debe llevar el Producto con su recibo original u otro comprobante de compra, ya sea en su paquete original o en un paquete que ofrezca el mismo grado de protección, al centro de ventas más cercano de la tienda o sitio de web dónde usted compró el Producto.

Esta garantía no cubre daño cosmético ni daños causados por fuerzas de la naturaleza, rayos, accidente, uso incorrecto, abuso, negligencia, uso comercial o modificaciones del Producto o de cualquier parte del mismo, incluyendo la antena. Esta garantía no cubre daños debidos a una operación o mantenimiento incorrectos, conexión a suministro de voltaje incorrecto o intento de reparación por cualquiera excepto un centro autorizado por Insignia para realizar el servicio de reparación del Producto. Esta garantía no cubre Productos vendidos EN EL ESTADO EN QUE SE ENCUENTRAN o CON TODAS SUS FALLAS, ni productos consumibles (como fusibles o pilas). Esta garantía es válida sólo en los Estados Unidos y Canadá.

Esta garantía no es válida si el número de serie aplicado en la fábrica ha sido alterado o retirado del Producto.

LA REPARACIÓN O REEMPLAZO SEGÚN PROVISTO BAJO ESTA GARANTÍA ES EL ÚNICO RECURSO DEL CONSUMIDOR. INSIGNIA NO SERÁ RESPONSABLE POR DAÑOS INCIDENTALES O CONSECUENTES DEBIDO AL INCUMPLIMIENTO DE CUALQUIER GARANTÍA EXPRESA O IMPLÍCITA RELACIONADA CON ESTE PRODUCTO. EXCEPTO EN LA MEDIDA QUE LO PROHIBA LA LEY APLICABLE, CUALQUIER GARANTÍA IMPLÍCITA, DECLARACIÓN O CONDICIÓN DE COMERCIALIZACIÓN O IDONEIDAD PARA UN USO PARTICULAR DE ESTE PRODUCTO, ESTÁ LIMITADA A LA DURACIÓN DE ESTA GARANTÍA.

Algunos estados o provincias no permiten la exclusión o limitación de los daños incidentales o consecuentes, ni permiten limitaciones en la duración de una garantía implícita, por lo tanto, las limitaciones o exclusiones anteriores pueden no aplicarse en su caso. Esta garantía le otorga derechos legales específicos, y usted puede tener otros derechos que varían de un estado a otro o de una provincia a otra.

Para servicio al cliente favor llamar al 1-877-467-4289

www.insignia-products.com

Insignia Products, Richfield, Minnesota, U.S.A.

Avisos legales

Declaración de cumplimiento con FCC

Este equipo ha sido sometido a pruebas y se ha determinado que satisface los límites establecidos para clasificarlo como dispositivo digital de Clase B de acuerdo con la Parte 15 del reglamento FCC. Estos límites están diseñados para proporcionar una protección razonable contra interferencias dañinas cuando el producto funciona en un ambiente residencial. Este equipo genera, usa y puede emitir energía de radiofrecuencia, y si no se instala y usa de acuerdo con las instrucciones, puede causar interferencias perjudiciales a las comunicaciones de radio. Sin embargo, no se garantiza que no ocurrirá interferencia en una instalación particular. Los cambios o modificaciones que se realicen a este equipo podrían causar interferencia perjudicial a menos que las modificaciones estén expresamente autorizadas en el manual de instrucciones. El usuario podría perder la autoridad de operar este equipo si se realiza un cambio o modificación no autorizada. Si el equipo causa interferencias perjudiciales en la recepción de la señal de radio o televisión, lo cual puede comprobarse encendiéndolo y apagándolo alternativamente, se recomienda al usuario corregir la interferencia mediante uno de los siguientes procedimientos:

- Cambie la orientación o la ubicación de la antena receptora.
- Aumente la distancia entre el equipo y el receptor.
- Conectar el equipo a un tomacorriente de un circuito distinto de aquel al que está conectado el receptor.
- Solicite consejo al distribuidor o a un técnico experto en radio/TV para obtener ayuda.

Este dispositivo satisface la parte 15 del reglamento FCC. Su operación está sujeta a las dos condiciones siguientes:

- Este dispositivo no puede causar interferencia dañina, y
- Este dispositivo debe aceptar cualquier interferencia recibida, incluyendo interferencias que puedan causar una operación no deseada.

Derechos de reproducción

© 2006 Insignia. Insignia y el logotipo de Insignia son marcas de comercio de Best Buy Enterprise Services, Inc. Otras marcas y nombres de productos son marcas de comercio o marcas registradas de sus dueños respectivos. Las especificaciones y características están sujetas a cambio sin aviso previo u obligación.



Distributed by Insignia™ Products
Distribué par Insignia™ Products
Distribuido por Insignia™ Products

7601 Penn Avenue South,
Richfield, MN USA 55423-3645
www.Insignia-Products.com

© 2006 Insignia™ Products

All rights reserved. All other products and brand names are trademarks of their respective owners.

© 2006 produits Insignia™

Tous droits réservés. Tous les autres produits ou noms de marques sont des marques de commerce qui appartiennent à leurs propriétaires respectifs.

© 2006 productos Insignia™

Todos los derechos reservados. Todos los demás productos y marcas son marcas comerciales de sus respectivos dueños.

Free Manuals Download Website

<http://myh66.com>

<http://usermanuals.us>

<http://www.somanuals.com>

<http://www.4manuals.cc>

<http://www.manual-lib.com>

<http://www.404manual.com>

<http://www.luxmanual.com>

<http://aubethermostatmanual.com>

Golf course search by state

<http://golfingnear.com>

Email search by domain

<http://emailbydomain.com>

Auto manuals search

<http://auto.somanuals.com>

TV manuals search

<http://tv.somanuals.com>