

User Guide | Guide de l'utilisateur | Guía del Usuario

INSIGNIATM

20"LCD TVI Téléviseur ACL de 20 po | Televisor con Pantalla LCD de 20"

NS-20WLCD

Insignia NS-20WLCD 20" LCD TV

Contents

Safety information	3
Features	5
Setting up your TV	6
Using your TV	10
Maintaining	19
Troubleshooting	20
Specifications	20
Copyright	20
Français	23
Español	45

Safety information

Caution
To prevent electric shock, match the wide blade on the power cord plug to the wide slot on an electric outlet. If the plug does not fit, consult a licensed electrician to replace the obsolete outlet. Do not modify the power cord plug, or you will defeat this safety feature.



This symbol indicates that dangerous voltage constituting a risk of electric shock is present within your TV. This label is located on the back of your TV.



This symbol indicates that there are important operating and maintenance instructions in the literature accompanying your TV.

Warning
Your TV contains tin-lead solder and a fluorescent lamp containing a small amount of mercury. Disposal of these materials may be regulated for environmental reasons. For disposal or recycling information, contact your local authorities or the Electronic Industries Alliance at www.eia.org.

Read instructions

Read all of the safety and operating instructions before you use your TV.

Retain instructions

Retain safety and operating instructions for future reference.

Follow warnings and instructions

Follow all warnings on your TV and in the operating instructions. Follow all operating and use instructions.

Water and moisture

Do not use your TV near water. For example, do not use it near a bath tub, wash bowl, kitchen sink, or laundry tub, in a wet basement, or near a swimming pool.

Cleaning

Unplug your TV before cleaning. Do not use liquid or aerosol cleaners. Use only a damp cloth to clean the exterior of your TV.

Ventilation

Slots and openings in the cabinet and the back or bottom are provided for ventilation, reliable operation, and protection from overheating. These openings must not be blocked or covered. Do not block the openings by placing your TV on a bed, sofa, rug, or other similar surface. Do not place your TV near or over a radiator or heat register. Do not place your TV in a built-in installation, such as a bookcase or rack, unless you provide correct ventilation or follow the manufacturer's instructions.

Heat

Make sure that your TV is located away from heat sources such as radiators, heat registers, stoves, or other products (including amplifiers) that produce heat.

Grounding or polarization

Do not defeat the safety purpose of the polarized or grounding-type plug. A polarized plug has two blades with one wider than the other. A grounding type plug has two blades and a grounding prong. The wide blade or grounding prong are provided for your safety. If the plug does not fit, contact an electrician to replace the obsolete outlet.

Power cord protection

Route power cords so that they are not likely to be walked on or pinched by items placed on or against them. Pay particular attention to cords at plugs, convenience receptacles, and the point where they exit from your TV.

Attachments

Do not use attachments not recommended by Insignia because they may cause hazards.

Stand

Do not place your TV on an unstable cart, stand, tripod, bracket, or table. Your TV may fall, causing serious personal injury and serious damage to your TV. Use only with a cart, stand, tripod, bracket, or table recommended by the manufacturer, or sold with your TV. If you mount your TV to the wall, follow the manufacturer's instructions and use a mounting accessory recommended by the manufacturer. Your TV and cart combination should be moved with care. Quick stops, excessive force, and uneven surfaces may cause your TV and cart combination to overturn.

Lightning

For added protection for your TV's receiver during a lightning storm, or when it is left unattended and unused for long periods of time, unplug it from the power outlet and disconnect the antenna or cable system. This helps prevent damage to your TV from lightning and power line surges.

Servicing

Do not attempt to service your TV yourself because opening or removing covers may expose you to dangerous voltage or other hazards. Refer all servicing to qualified service personnel.

Replacement parts

When replacement parts are required, make sure that the service technician uses replacement parts specified by the manufacturer that have the same characteristics as the original part. Unauthorized substitutions may result in fire, electric shock, personal injury, or other hazards.

Overloading

Do not overload power outlets and extension cords because this can result in a risk of fire or electric shock.

Object and liquid entry

Never push objects of any kind into your TV through openings because objects may touch dangerous voltage points or short out parts that could result in a fire or electric shock. Never spill liquid of any kind on your TV.

Damage requiring service

Unplug this TV from the power outlet and refer servicing to qualified service personnel under the following conditions:

- When the power supply cord or plug is damaged or frayed.
- If liquid has been spilled or objects have fallen into your TV.
- If your TV has been exposed to rain or water.
- If your TV does not operate normally by following the operating instructions. Adjust only those controls that are covered by the operating instructions because incorrect adjustment of other controls may result in damage and will often require extensive work by a qualified technician to restore your TV to its normal operation.
- If your TV has been dropped or damaged in any way.
- When your TV exhibits a distinct change in performance.

Replacement parts

When replacement parts are required, make sure that the service technician uses replacement parts specified by the manufacturer that have the same characteristics as the original part. Unauthorized substitutions may result in fire, electric shock, personal injury, or other hazards.

Safety check

After completing any service or repair to this TV, ask the service technician to perform routine safety checks to determine that your TV is in correct operating condition.

Power source

Operate your TV only from the type of power source indicated on the marking label. If you are not sure of the type power supplied to your home, consult your TV dealer or local power company.

Lightning

For added protection for your TV's receiver during a lightning storm, or when it is left unattended and unused for long periods of time, unplug it from the power outlet and disconnect the antenna or cable system. This helps prevent damage to your TV from lightning and power line surges.

Screen protection

Your TV's screen is made of glass. Do not drop your TV or hit the glass screen. If the screen breaks, be careful of broken glass.

Pixel defect

Your TV's screen is designed to display finely detailed pictures. Occasionally, a few non-active pixels may appear on the screen as fixed points of blue, green, or red. This is not a defect and does not affect your TV's performance.

Outdoor antenna grounding

If an outside antenna or cable system is connected to your TV, make sure that the antenna or cable system is grounded to provide some protection against voltage surges and built-up static charges. Article 810 of the National Electrical Code, ANSI/NFPA No. 70, provides information with respect to correct grounding of the mast and supporting structure, grounding of the lead-in wire to an antenna discharge unit, size of grounding conductors, location of the antenna-discharge unit, connection to grounding electrodes, and requirements for the grounding electrode.

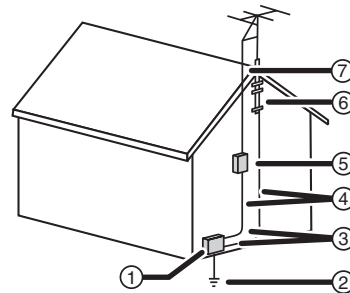

1	Electric service equipment
2	Power service grounding electrode system
3	Ground clamps
4	Grounding conductors
5	Antenna discharge unit
6	Grounding clamp
7	Antenna lead-in wire

Note to CATV system installer

This reminder is provided to call the CATV system installer's attention to Article 820-40 of the NEC that provides guidelines for correct grounding and in particular, specifies that the cable ground must be connected to the grounding system of the building as close to the point of cable entry as practical.

Features

Front

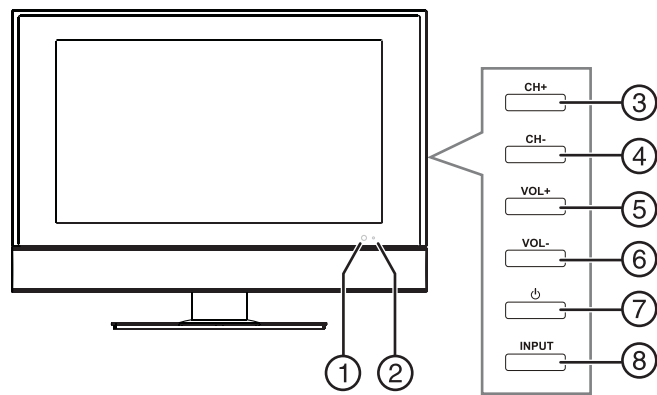

	Control	Description
1	Remote sensor	Receives signals from the remote control. Do not block.
2	Power indicator	When your TV is turned on, lights blue. When your TV is in standby mode, lights red.
3	CH+ button	Press to change to the next higher TV channel.
4	CH- button	Press to change to the next lower TV channel.
5	VOL+ button	Press to increase the volume.
6	VOL- button	Press to decrease the volume.
7	Power/Standby button	Press to turn your TV on or off. When your TV is turned on, the power indicator lights.
8	INPUT	Press to select the signal source.

Back

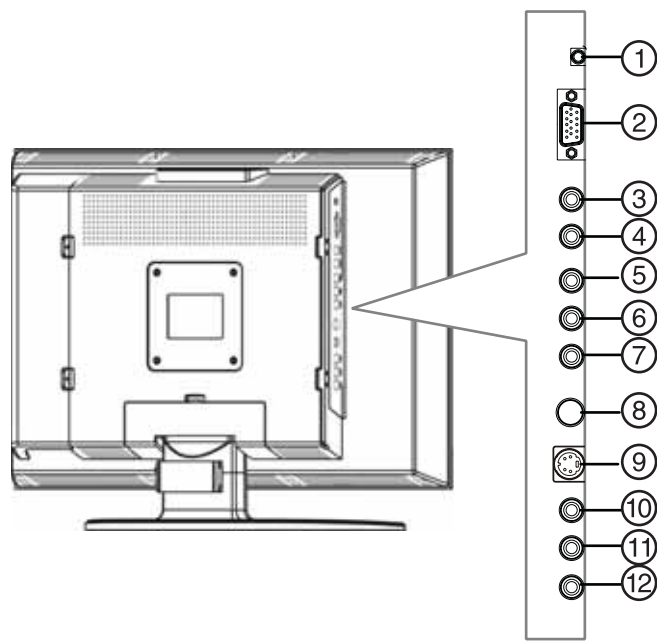



	Jack	Description
1	LINE IN	Plug a computer audio cable into this jack.

	Jack	Description
2	D-Sub	Plug a computer video cable into this jack.
3	Component left audio	If you are using a component video connection, plug the left audio cable into this jack.
4	Component right audio	If you are using a component video connection, plug the right audio cable into this jack.
5	Component video Pr/Cr	If you are using a component video connection, plug the Pr/Cr connector on a component video cable into this jack.
6	Component video Pb/Cb	If you are using a component video connection, plug the Pb/Cb connector on a component video cable into this jack.
7	Component video Y	If you are using a component video connection, plug the Y connector on a component video cable into this jack.
8	RF	Plug the antenna or cable TV into this jack.
9	S-VIDEO	Plug an S-Video device into this jack. An S-Video cable does not carry sound. You need to plug the right and left audio connectors on a standard audio/video cable into the AV IN right and left jacks to provide sound.
10	AV IN right audio	Plug the right audio connector on a standard audio/video cable into this jack to connect an external device, such as a VCR.
11	AV IN left audio	Plug the left audio connector on a standard audio/video cable into this jack, such as a VCR.
12	AV IN video	Plug the video connector on a standard audio/video cable into this jack, such as a VCR.

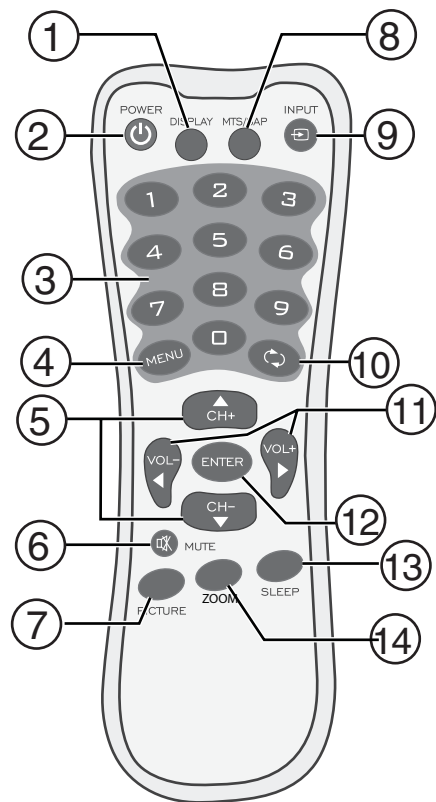
Remote control



Button	Description
1	Display Press to display information, such as channel number, audio mode, or signal source.
2	Power  Press to turn your TV on or off.
3	Numbers Press to change channels. In the on-screen display (OSD), press to enter your password.
4	MENU Press to open and close the OSD.
5	CH+ and CH- Press to change channels. When the OSD is open, press to select menu options.
6	MUTE Press to mute the sound. Press again to restore the sound.
7	PICTURE Press to select the picture mode.
8	MTS/SAP Press to select the stereo mode.
9	INPUT Press to select the signal source.
10	Return  Press to go to the previously viewed channel.
11	VOL+ and VOL- Press to increase or decrease the volume. When the OSD is open, press to adjust options.
12	ENTER Press to confirm selections.
13	SLEEP Press to set the sleep timer.
14	ZOOM Press to select the aspect ratio.

Using the remote control

To use the remote control:

- Point the remote control towards the remote sensor on the front of your TV.

Note
The location of the remote sensor may vary.

The following illustration shows the remote control range.

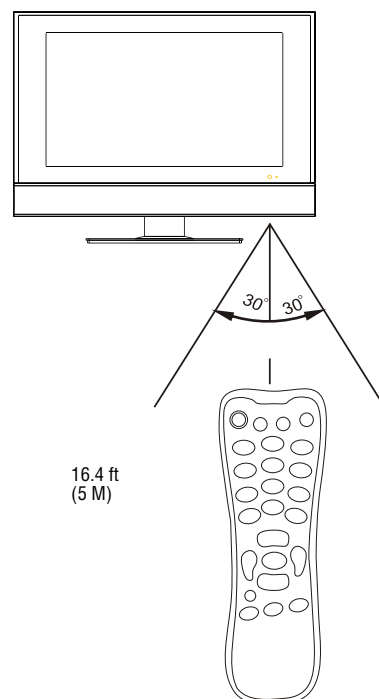

- Notes**
- Do not expose the remote control to shock or liquids.
 - Do not use the remote control in an area with high humidity.
 - Do not place the remote control in direct sunlight.
 - Do not place objects, such as furniture, between the remote control and the remote sensor.
 - The remote control may not work if direct sunlight or bright light shines on the remote sensor. Either move your TV or change the angle at which you use the remote control.

Setting up your TV

- Notes**
- Check all cables and connectors before making any connections.
 - Loose connectors can cause image and color problems, so make sure that all connectors are connected securely.
 - Always turn off your TV and any connected devices before you connect or disconnect a device.
 - The illustrations in the following tasks may vary from your model.

Installing remote control batteries

To install the remote control batteries:

1 Remove the battery cover.

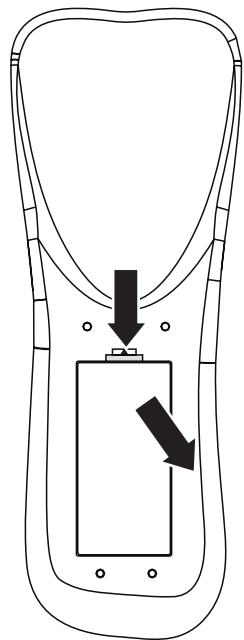

2 Insert two AAA batteries into the battery compartment. Make sure that you match the + and – symbols on the batteries with the + and – symbols in the battery compartment.

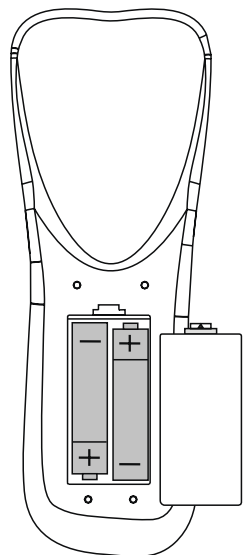

3 Replace the cover.

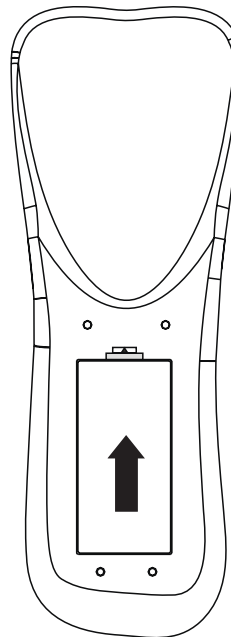

Notes

- Do not mix batteries of different types.
- Do not mix old and new batteries.
- Remove batteries when the charge is depleted.
- Battery chemicals can cause a rash. If the batteries leak, clean the battery compartment with a cloth. If chemicals touch your skin, wash immediately.
- The batteries that came with your TV may have a shorter life than new batteries.
- If the remote control is not going to be used for an extended period of time, remove the batteries.

Connecting your TV to an electrical outlet

To connect your TV to an electrical outlet:

- Plug the power cord into an electrical outlet.

Notes

- Make sure that you use the correct type of power. See the label on your TV.
- If you do not intend to use your TV for an extended period of time, unplug the power cord from the electrical outlet.

Connecting an outside antenna

Antenna cables come in two types: 75 ohm and 300 ohm.

75 ohm cable



300-ohm cable



If your antenna cable has a 75 ohm connector, connect the cable to the RF jack on the back of your TV.

If your antenna cable has a 300 ohm connector, connect the cable to a 300-75 ohm adapter (not included), connect the adapter to a 75 ohm cable, then connect the other end of the 75 ohm cable to the RF jack on the back of your TV.

Warning
Make sure that you turn off and unplug your TV before installing devices.

Use the following illustration to connect an outside antenna.

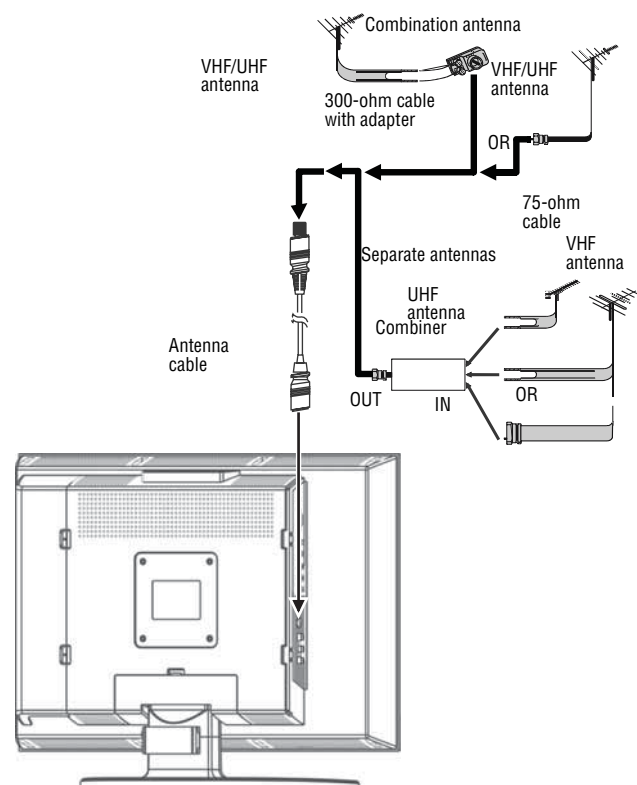

Connecting cable TV

Your TV has a 75 ohm jack for connecting cable TV.

Some cable TV providers scramble the signals for "premium" (pay) channels. To view these channels you need a converter/descrambler box.

If you do not have a converter/descrambler box, you can connect your cable TV directly to your TV. If you have a converter/descrambler box, you can connect your cable TV using an RF switch (not supplied). For more information about connecting a converter/descrambler box, contact your cable TV provider.

Warning
Make sure that you turn off and unplug your TV before installing devices.

To connect cable TV without a converter/descrambler box:

- 1 Connect one end of a 75 ohm cable to the RF jack on the back of your TV.
- 2 Connect the other end of the cable to the cable TV wall outlet.

To connect cable TV with a converter/descrambler box:

- Use the following illustration to connect a converter/descrambler box. (The RF switch and the signal splitter are not provided.)

Set the RF switch to the A position to watch unscrambled channels using your TV remote control. Set the RF switch to the B position to watch scrambled channels using the converter/descrambler controls.

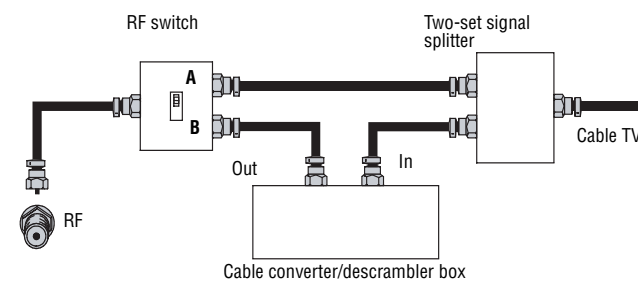

Connecting a VCR

You can connect a VCR with a standard audio/video cable or with a S-Video cable. The S-Video cable does not carry sound. If you use an S-Video cable, you need to use an audio cable to connect sound.

Note
For better video, use the S-Video jack if your VCR has an S-Video connection.

Warning
Make sure that you turn off and unplug your TV before installing devices.

Use the following illustration to connect a VCR to your TV.

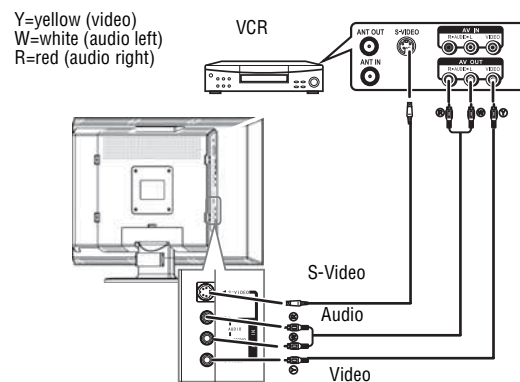

To play the VCR:

- 1 Turn on your TV.
- 2 Press the **INPUT** button one or more times to select **Video** (or **S-Video** if you connected the VCR to the S-Video jack).
- 3 Turn on your VCR.
- 4 Insert a videotape, then press the **PLAY** button.

Connecting a camcorder

Warning
Make sure that you turn off and unplug your TV before installing devices.

Use the following illustration to connect a camcorder to your TV.

To connect a camcorder:

- 1 Plug the audio/video cable into the AUDIO L, AUDIO R IN, and VIDEO IN jacks on the back of your TV.
- 2 Plug the other end of the audio/video cable into the audio and video out jacks on the camcorder.

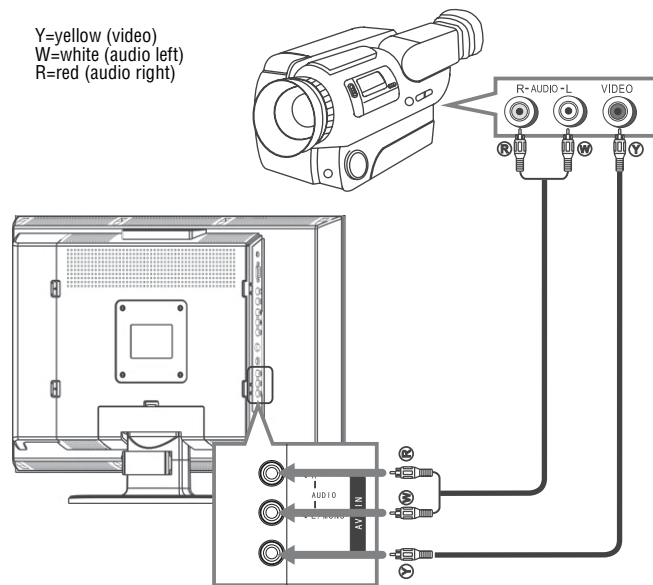

To playback from the camcorder:

- 1 Turn on your TV.
- 2 Press the **INPUT** button one or more times to select **VIDEO**.
- 3 Turn on the camcorder, then set it to output mode. See your camcorder documentation for more information.
- 4 Insert a tape into the camcorder, then press the Play button.

Connecting a DVD player using component video

Warning
Make sure that you turn off and unplug your TV before installing devices.

To connect a DVD player using component video:

- 1 Plug the Y, Pb, and Pr connectors on a component video cable into the Y, Pb, and Pr IN jacks on the back of your TV.

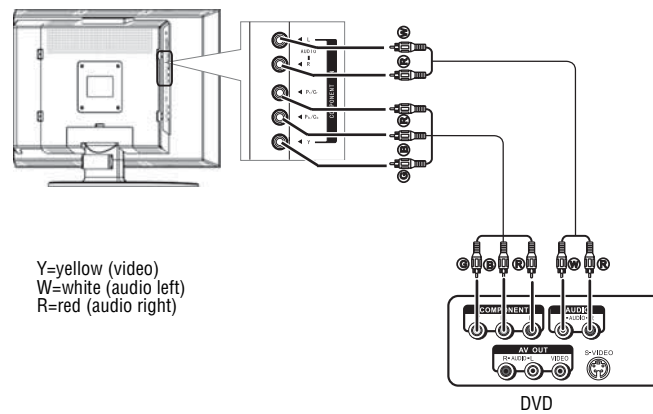

- 2 Plug the other ends of the cable into the Y, Pb, and Pr OUT jacks on the DVD player. The jacks on the DVD player may be labeled Y, Cb, and Cr.
- 3 Plug the right (red) and left (white) connectors on a standard audio/video cable into the right (red) and left (white) COMPONENT IN audio jacks on the back of your TV.
- 4 Plug the audio connectors on the other end of the audio/video cable into the audio OUT jacks on the DVD player.

To play a DVD:

- 1 Turn on your TV.
- 2 Press the **INPUT** button one or more times to select **YPbPr**.
- 3 Turn on the DVD player.
- 4 Insert a DVD disc, then press the Play button.

Connecting a PC

To connect a PC:

- 1 Plug a D-Sub cable into the D-Sub IN jack on the back of your TV.

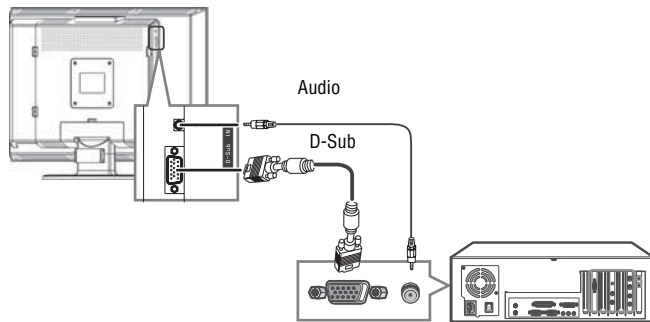

- 2 Plug the other end of the D-Sub cable into the D-Sub OUT jack on the computer.
- 3 Plug an audio cable into the D-Sub LINE IN jack on the back of your TV.
- 4 Plug the other end of the audio cable into the audio out jack on the computer.



To view the computer screen on your TV:

- 1 Turn on your TV.
- 2 Press the **INPUT** button one or more times to select **D-Sub**.
- 3 Turn on your computer, and check your computer system requirements. See your computer documentation for more information.
- 4 Adjust the screen resolution and other settings on your computer, if necessary.

Using your TV

Turning your TV on and off

To turn your TV on and off:

- 1 Make sure that the power cord is connected to your TV and an electrical outlet.
- 2 Press the  button to turn on your TV.
- 3 Press the  button again to turn off your TV.

Selecting the TV source

To select the TV source:

- 1 Press the **MENU** button to open the on-screen display (OSD).
- 2 Press the **CH+** or **CH-** button one or more times to select **Channel**.

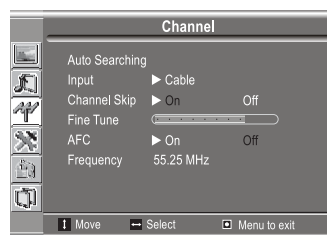

- 3 Press the **ENTER**, **VOL+**, or **VOL-** button to open the Channel menu.

- 4 Press the **CH+** or **CH-** button to select **Input**.

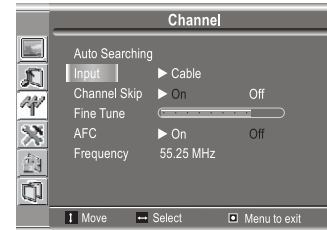

- 5 Press the **ENTER**, **VOL+**, or **VOL-** button to select **Antenna** or **Cable**.

Setting up the channel list

To set up the channel list:

- 1 Press the **MENU** button to open the on-screen display (OSD).
- 2 Press the **CH+** or **CH-** button one or more times to select **Channel**.

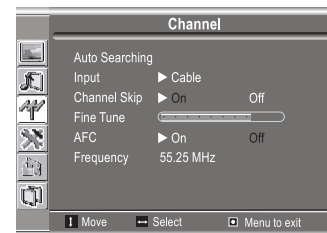

- 3 Press the **ENTER**, **VOL+**, or **VOL-** button to open the Channel menu. The **Auto Searching** option is highlighted.

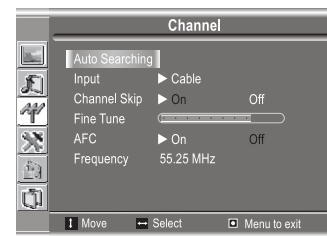

- 4 Press the **ENTER**, **VOL+**, or **VOL-** button to start searching for channels. If you want to stop the search, press the **MENU** button.

Adding and erasing channels

To add and erase channels:

- 1 Press the number buttons for the channel you want to add or erase.
- 2 Press the **MENU** button to open the on-screen display (OSD).
- 3 Press the **CH+** or **CH-** button one or more times to select **Channel**.
- 4 Press the **ENTER**, **VOL+**, or **VOL-** button to open the Channel menu.

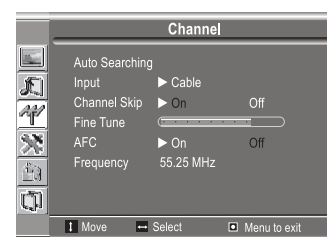

- 5 Press the **CH+** or **CH-** one or more times to select **Channel Skip**.

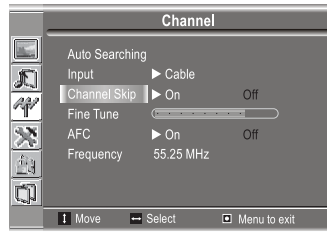

- 6 Press the **ENTER**, **VOL+**, or **VOL-** button to select **On** or **Off**.

If you select **On**, the channel is erased from the list.

If you select **Off**, the channel is added to the list.

When you erase a channel, you cannot tune to the channel with the **CH+** or **CH-** buttons. You can tune to the channel by pressing the numbers buttons for the channel.

Fine tuning the TV signal

Automatically fine-tuning

To automatically fine-tune the TV signal:

- 1 Press the **MENU** button to open the on-screen display (OSD).
- 2 Press the **CH+** or **CH-** button to select **Channel**.
- 3 Press the **ENTER**, **VOL+**, or **VOL-** button to open the Channel menu.

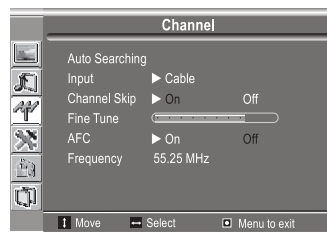

- 4 Press the **CH+** or **CH-** button one or more times to select **AFC**.

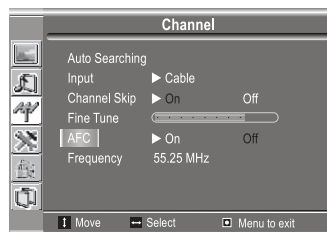

- 5 Press the **ENTER**, **VOL+**, or **VOL-** button to turn the AFC option on or off. When the AFC option is turned on, your TV automatically fine-tunes for the best picture and sound.

Manually fine-tuning

To manually fine-tune the TV signal:

- 1 Press the **MENU** button to open the on-screen display (OSD).
- 2 Press the **CH+** or **CH-** button to select **Channel**.

- 3 Press the **ENTER**, **VOL+**, or **VOL-** button to open the Channel menu.

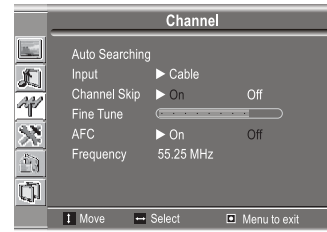

- 4 Press the **CH+** or **CH-** button one or more times to select **Fine Tune**.

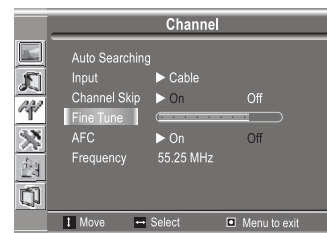

- 5 Press the **VOL+** or **VOL-** button one or more times to adjust the picture and sound.

Note

If you manually fine-tune a program, the AFC option turns off.

Changing channels

To change the channels:

- Press the **CH+** or **CH-** button one or more times to select the channel you want.
- To select a one-digit channel number, press the number button for the channel, then press the **ENTER** button or wait a few seconds.
- To select a two-digit channel number, press the two number buttons in sequence, then press the **ENTER** button or wait a few seconds.
- To select a three-digit channel number, press the three number buttons in sequence.

Note

To watch a channel that has been erased from the channel list, you must use the number buttons to tune the channel.

Adjusting the volume

To adjust the volume:

- Press the **VOL+** or **VOL-** button to increase or decrease the volume.
- Press the **MUTE** button to mute sound. Press the button again to restore sound.

Selecting a menu language

To select a menu language:

- 1 Press the **MENU** button to open the OSD.
- 2 Press the **CH+** or **CH-** button one or more times to select **Display**.

- 3 Press the **ENTER**, **VOL+**, or **VOL-** button to open the Display menu. **Language** is highlighted.

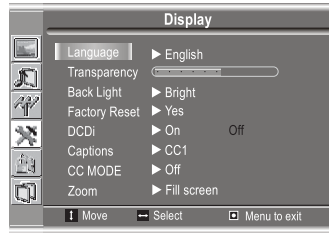

- 4 Press the **ENTER**, **VOL+**, or **VOL-** button one or more times to select **English**, **French**, or **Spanish**.

Using preset picture mode

To use the preset picture mode:

- 1 Press the **MENU** button to open the OSD.
- 2 Press the **CH+** or **CH-** button one or more times to select **Picture**.
- 3 Press the **ENTER**, **VOL+**, or **VOL-** button to open the Picture menu. **Picture Mode** is highlighted.

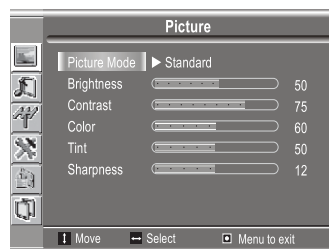

- 4 Press the **ENTER**, **VOL+**, or **VOL-** button to select the picture mode you want. You can select:
 - **Bright**—Select for a bright picture.
 - **Soft**—Select for a finely detailed picture.
 - **Standard**—Select for a normal picture.
 - **User**—Select to use picture settings you have customized. For more information about the settings you can customize, see “Customizing the picture” on page 12.

You can also press the **PICTURE** button to select a picture mode.

Customizing the picture

To customize the picture:

- 1 Press the **MENU** button to open the OSD. **Picture** is highlighted.
- 2 Press the **ENTER**, **VOL+**, or **VOL-** button to open the Picture menu.

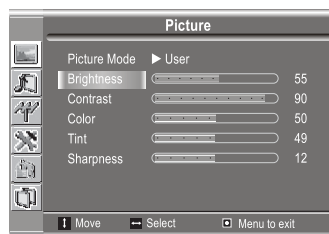

- 3 Press the **CH+** or **CH-** button one or more times to select the option you want to adjust.

- 4 Press the **VOL+** or **VOL-** button one or more times to adjust the option.

If you are in TV or Video mode, you can adjust the following options:

- **Brightness**—Adjusts the screen brightness.
- **Contrast**—Adjusts the screen contrast.
- **Color**—Adjusts the color saturation.
- **Tint**—Adjusts the image tint.
- **Sharpness**—Adjusts the sharpness.

If you are in D-Sub mode, you can adjust the following options:

- **Brightness**—Adjusts the screen brightness.
- **Contrast**—Adjusts the screen contrast.
- **Color**—Adjusts the color saturation.

For information about other options you can change in D-Sub mode, see “Adjusting the image in D-Sub mode” on page 12.

- 5 Press the **MENU** button.

Adjusting the image in D-Sub mode

If you are using the D-Sub mode, you can adjust the:

- Picture (automatically)
- Clock and phase
- Image position

Adjusting the picture automatically

To adjust the picture automatically:

- 1 Press the **MENU** button to open the OSD.
- 2 Press the **CH+** or **CH-** button one or more times to select **Image**.
- 3 Press the **ENTER**, **VOL+**, or **VOL-** button to open the Image menu. The **Auto Adjustment** option is highlighted.

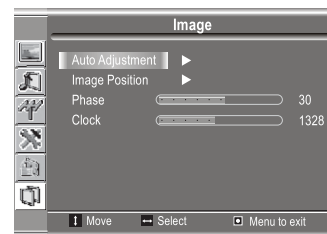

- 4 Press the **ENTER**, **VOL+**, or **VOL-** button to open the Auto Adjustment menu. The **Auto Adjustment/Yes** option is highlighted.

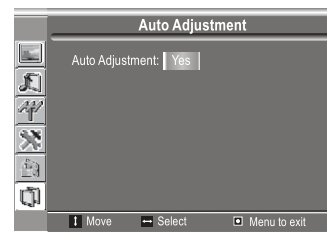

- 5 Press the **ENTER**, **VOL+**, or **VOL-** button to start the auto adjustment.

Adjusting the clock and phase

Adjust the clock frequency if the display image shimmers or has rainbow-like noise.

Adjust the phase setting if the display image is blurry.

To adjust the clock and phase:

- 1 Press the **MENU** button to open the OSD.
- 2 Press the **CH+** or **CH-** button one or more times to select **Image**.
- 3 Press the **ENTER**, **VOL+**, or **VOL-** button to open the Image menu.

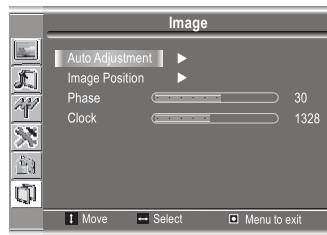

- 4 Press the **CH+** or **CH-** button one or more times to select **Clock** or **Phase**.
- 5 Press the **VOL+** or **VOL-** button to adjust the option.

Adjusting the image position

To adjust the image position (alignment):

- 1 Press the **MENU** button to open the OSD.
- 2 Press the **CH+** or **CH-** button one or more times to select **Image**.
- 3 Press the **ENTER**, **VOL+**, or **VOL-** button to open the Image menu.

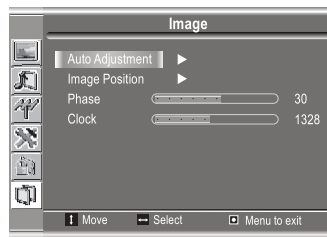

- 4 Press the **CH+** or **CH-** button one or more times to select **Image Position**.
- 5 Press the **ENTER**, **VOL+**, or **VOL-** button to open the Image Position menu.

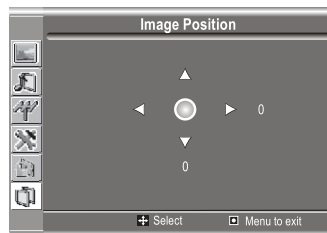

- 6 Press the **CH+**, **CH-**, **VOL+**, or **VOL-** button to adjust the image position.

Adjusting the sound

Setting the stereo mode

To set the stereo mode:

- 1 Press the **MENU** button to open the OSD.
- 2 Press the **CH+** or **CH-** button one or more times to select **Sound**.

- 3 Press the **ENTER**, **VOL+**, or **VOL-** button to open the Sound menu.

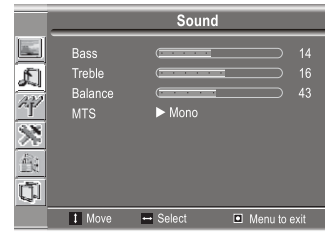

- 4 Press the **CH+** or **CH-** button one or more times to select **MTS**.
- 5 Press the **ENTER**, **VOL+**, or **VOL-** button one or more times to select the stereo mode you want. You can select:
 - **Mono**—Select to output the same sound to both speakers.
 - **Stereo**—Select to output the sound in stereo. The program must be broadcast in stereo for this option to work. If you have problems listening to a stereo broadcast, select **Force Mono** to listen to the program in mono.
 - **SAP**—Select to listen to a secondary audio program. The program must have an secondary audio program for this option to work.

You can also press the **MTS/SAP** button to select the sound mode.

Customizing sound

To customize the sound settings:

- 1 Press the **MENU** button to open the OSD.
- 2 Press the **CH+** or **CH-** button one or more times to select **Sound**.
- 3 Press the **ENTER**, **VOL+**, or **VOL-** button to open the Sound menu.

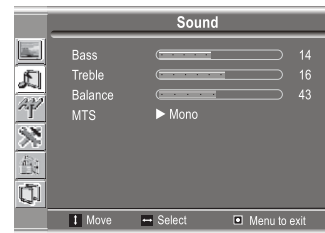

- 4 Press the **CH+** or **CH-** button to select **Bass**, **Treble**, or **Balance**.
 - **Bass**—Adjusts low sounds.
 - **Treble**—Adjusts high sounds.
 - **Balance**—Adjusts the left and right volumes.
- 5 Press the **VOL+** or **VOL-** button to adjust the option.

Adjusting the menu transparency

To adjust the menu transparency:

- 1 Press the **MENU** button to open the OSD.
- 2 Press the **CH+** or **CH-** button to select **Display**.
- 3 Press the **ENTER**, **VOL+**, or **VOL-** button to open the Display menu.

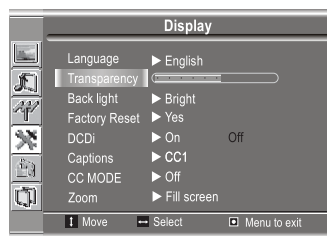

- 4 Press the **CH+** or **CH-** to select the **Transparency** option.
- 5 Press the **VOL+** or **VOL-** button to adjust the option.

Adjusting the back light

To adjust the back light:

- 1 Press the **MENU** button to open the OSD.
- 2 Press the **CH+** or **CH-** button to select **Display**.
- 3 Press the **ENTER**, **VOL+**, or **VOL-** button to open the Display menu.

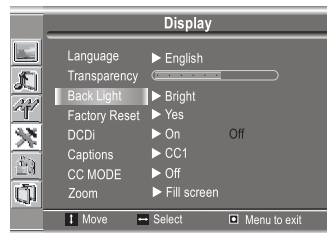

- 4 Press the **CH+** or **CH-** button one or more times to select the **Back Light** option.
- 5 Press the **ENTER**, **VOL+**, or **VOL-** button to adjust the back light.

Setting the DCDi feature

The DCDi feature enhances picture quality by eliminating jagged edges from the display image.

To set the DCDi feature:

- 1 Press the **MENU** button to open the OSD.
- 2 Press the **CH+** or **CH-** button to select **Display**.
- 3 Press the **ENTER**, **VOL+**, or **VOL-** button to open the Display menu.

- 4 Press the **CH+** or **CH-** button one or more times to select **DCDi**.

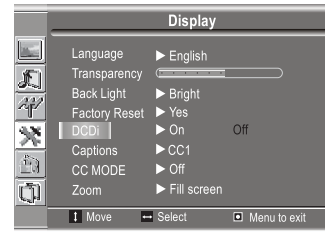

- 5 Press the **ENTER**, **VOL+**, or **VOL-** button to select **On** or **Off**.

Setting the zoom (aspect ratio) mode

The Zoom option lets you select the aspect ratio so the image is displayed full-screen or in 4:3 aspect ratio.

To set the zoom mode:

- 1 Press the **MENU** button to open the OSD.
- 2 Press the **CH+** or **CH-** button to select **Display**.
- 3 Press the **ENTER**, **VOL+**, or **VOL-** button to open the Display menu.
- 4 Press the **CH+** or **CH-** button one or more times to select **Zoom**.

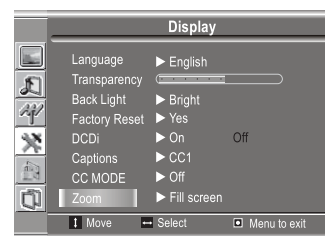

- 5 Press the **ENTER**, **VOL+**, or **VOL-** button to select **Fill screen** or **Standard**.

You can also press the **ZOOM** button to select an aspect ration.

Restoring default TV settings

To restore the default TV settings:

- 1 Press the **MENU** button to open the OSD.
- 2 Press the **CH+** or **CH-** button to select **Display**.
- 3 Press the **ENTER**, **VOL+**, or **VOL-** button to open the Display menu.
- 4 Press the **CH+** or **CH-** button one or more times to select **Factory Reset**.

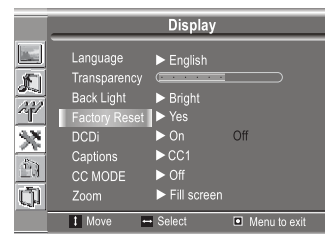

Caution

Selecting **Yes** will reset all your TV settings to the factory defaults.

- 5 Press the **ENTER**, **VOL+**, or **VOL-** button to select **Yes** and reset the settings.

Setting the sleep timer

To set the sleep timer:

- Press the **SLEEP** button one or more times to select the amount of time you want your TV to wait before it turns off.
- To cancel the sleep timer, press the **SLEEP** button one or more times until **Off** appears.

Viewing closed captions

Your TV can display the closed captions that are broadcast with certain TV programs. These captions are usually subtitles. All VCRs record closed captions if the recorded program has closed captions. Your TV can display the closed captions on videotapes.

Note
The closed caption feature does not work with YPbPr or D-Sub video connections.

To view closed captions:

- 1 Press the **MENU** button to open the OSD.
- 2 Press the **CH+** or **CH-** button one or more times to select **Display**.
- 3 Press the **ENTER**, **VOL+**, or **VOL-** button to open the Display menu.
- 4 Press the **CH+** or **CH-** button one or more times to select **Captions**.

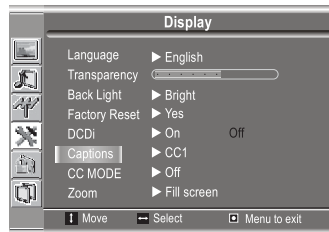

- 5 Press the **ENTER**, **VOL+**, or **VOL-** button to select the closed caption setting you want. You can select:
 - **CC1**, **CC2**, **CC3**, or **CC4**—Select to view subscripts of dialogs or commentaries of TV dramas or news programs. Your TV shows the captions and a clear view of the program.
 - **T1**, **T2**, **T3**, or **T4**—Select to view various types of information, such as a TV program guide or weather forecast. Your TV displays the caption over the TV image.

Setting the closed caption mode

To set the closed caption mode:

- 1 Press the **MENU** button to open the OSD.
- 2 Press the **CH+** or **CH-** button to select **Display**.
- 3 Press the **ENTER**, **VOL+**, or **VOL-** button to open the Display menu.

- 4 Press the **CH+** or **CH-** button one or more times to select **CC MODE**.

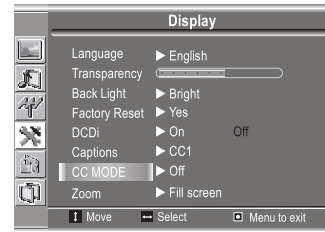

- 5 Press the **ENTER**, **VOL+**, or **VOL-** button to select **On**, **Only Mute**, or **Off**.

If you select **Only Mute**, your TV displays closed captions when you mute the sound.

Note
If you experience problems with the CCD, open the Display menu, select **CC MODE**, press the **ENTER** button, then select **On** and **Only Mute**. **On** changes to **On+** and **Only Mute** changes to **Only Mute+**.

Setting up parental controls

You can use the parental controls feature to control the types of programs your children watch. You can set parental controls for movies (MPAA rating) and TV programs. The movie ratings are based on age. The TV ratings are based on age and content.

MPAA ratings

Rating	Description
G	General audiences. Rated for all ages.
PG	Parental guidance suggested. Some content may not be suitable for children.
PG-13	Parental guidance strongly suggested. Some content may not be suitable for children under 13 years of age.
R	Restricted. No suitable for children under 17 years of age without parental supervision.
NC-17	Not suitable for children under 17 years of age.
X	Adults only. This rating is an older version of the NC-17 rating.

When you block a rating, that rating and all other ratings above that rating are locked. For example, if you block PG-13, the R, NC-17, and X ratings are automatically blocked.

To set up movie parental controls:

- 1 Press the **MENU** button to open the OSD.
- 2 Press the **CH+** or **CH-** button one or more times to select **Parental Controls**.

- 3 Press the **ENTER**, **VOL+**, or **VOL-** button to open the Password Controls menu.

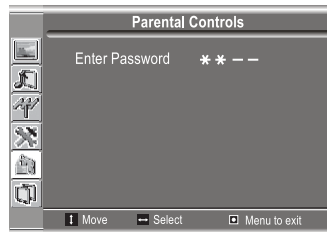

- 4 Use the number buttons to enter your password. The default password is 1111.
- 5 Press the **ENTER**, **VOL+**, or **VOL-** button to open the Parental Controls menu.

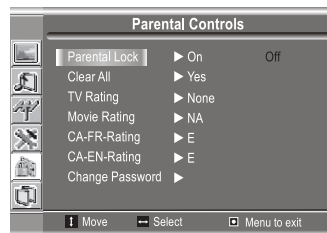

- 6 Press the **CH+** or **CH-** button one or more times to select **Movie Rating**.

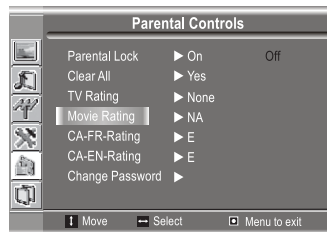

- 7 Press the **ENTER**, **VOL+**, or **VOL-** button to open the Movie Rating menu.

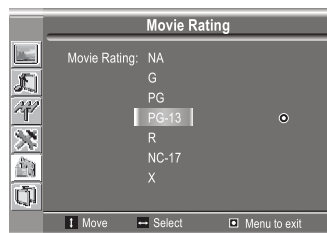

- 8 Press the **CH+** or **CH-** button to select the movie rating you want to block.
- 9 Press the **ENTER**, **VOL+**, or **VOL-** button to confirm, then press the **MENU** button.

TV ratings (U.S.)

TV ratings are age and content based. Some of the age ratings let you also specify types of content within these ratings that you want to block.

Age rating	Description
TV-Y	All children.
TV-Y7	Children seven years of age or older.
TV-G	General audience.
TV-PG	Parental guidance suggested.
TV-14	Parental guidance strongly suggested. Not suitable for children under 14 years of age.
TV-MA	Mature audiences only.

Age rating	D	L	S	V	FV
TV-Y	X	X	X	X	X
TV-Y7	X	X	X	X	0
TV-G	X	X	X	X	
TV-PG	0	0	0	0	
TV-14	0	0	0	0	
TV-MA		0	0	0	

Note

In the content rating table
 X=A content rating you can set, but which is not normally broadcast by TV stations.
 O=A content rating you can set that is broadcast by TV stations.
 D=Suggestive dialog
 L=Strong or vulgar language
 S=Sexual content
 V=Violence
 FV=Fantasy violence

To set up TV parental controls:

- 1 Press the **MENU** button to open the OSD.
- 2 Press the **CH+** or **CH-** button one or more times to select **Parental Controls**.
- 3 Press the **ENTER**, **VOL+**, or **VOL-** button to open the password menu.

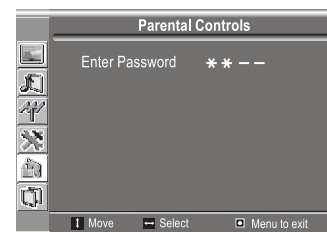

- 4 Use the number buttons to enter your password. The default password is 1111.

- 5 Press the **ENTER**, **VOL+**, or **VOL-** button to open the Parental Controls menu.

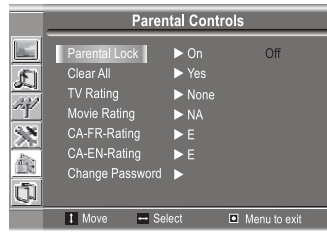

- 6 Press the **CH+** or **CH-** button one or more times to select **TV Rating**.
- 7 Press the **ENTER**, **VOL+**, or **VOL-** button open the TV Rating menu.

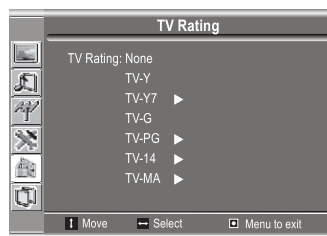

- 8 Press the **CH+** or **CH-** button to select the age rating you want to block.
- 9 Press the **ENTER**, **VOL+**, or **VOL-** button to confirm the setting. If the age rating has related content ratings, a content screen opens.
- 10 Press the **CH+** or **CH-** button to select the content rating you want to block.
- 11 Press the **ENTER**, **VOL+**, or **VOL-** button to confirm the setting.

Canadian English ratings

Rating	Description
E	Exempt. News, sports, documentaries, talk shows, music videos, and variety programs are exempt.
C	Suitable for children under eight years of age. No offensive language, nudity, or sexual content.
C8+	Suitable for children eight years of age and older. No profanity, nudity, or sexual content.
G	General. Suitable for all audiences.
PG	Parental guidance suggested. Some material may not be suitable for children.
14+	Parental guidance strongly suggested. Programming contains themes or content which may not be suitable for children under 14 years of age.
18+	Suitable for viewers 18 years of age and older and may contain depictions of violence.

To set parental controls for Canadian English:

- 1 Press the **MENU** button to open the OSD.
- 2 Press the **CH+** or **CH-** button one or more times to select **Parental Controls**.

- 3 Press the **ENTER**, **VOL+**, or **VOL-** button to open the Password Controls menu.

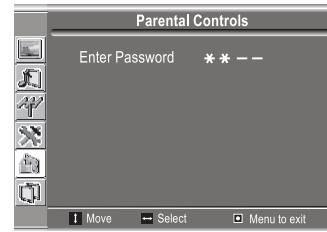

- 4 Use the number buttons to enter your password. The default password is 1111.
- 5 Press the **ENTER**, **VOL+**, or **VOL-** button to open the Parental Controls menu.

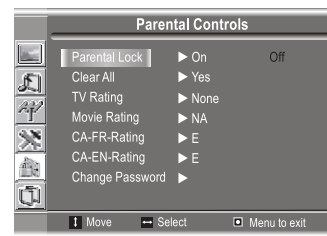

- 6 Press the **CH+** or **CH-** button one or more times to select **CA-EN-Rating**.
- 7 Press the **ENTER**, **VOL+**, or **VOL-** button to open the CanEngRating menu.

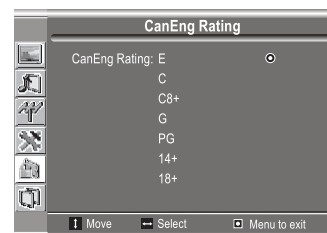

- 8 Press the **CH+** or **CH-** button one or more times to select the rating you want to block.
- 9 Press the **ENTER**, **VOL+**, or **VOL-** button to confirm the rating, then press the **MENU** button.

Canadian French ratings

Rating	Description
E	Exempt. Exempt programming.
G	General. Suitable for all ages. Contains no violence, or the violent content is minimal or is depicted appropriately.
8 ANS+	Not suitable for young children. May contain light or occasional violence. Adult supervision is recommended.
13 ANS+	Not suitable for children under 13 years of age. May contain a few violent scenes or one or more violent scenes that may affect the viewer. Adult supervision strongly recommended.
16 ANS+	Not suitable for children under 16 years of age. May contain frequent scenes of violence or scenes with intense violence.
18 ANS+	Adults only. May contain frequent violent scenes and extreme violence.

To set parental controls for Canadian French:

- 1 Press the **MENU** button to open the OSD.
- 2 Press the **CH+** or **CH-** button one or more times to select **Parental Controls**.
- 3 Press the **ENTER**, **VOL+**, or **VOL-** button to open the Password Controls menu.

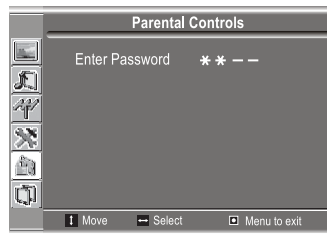

- 4 Use the number buttons to enter your password. The default password is 1111.
- 5 Press the **ENTER**, **VOL+**, or **VOL-** button to open the Parental Controls menu.

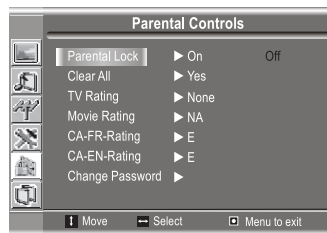

- 6 Press the **CH+** or **CH-** button one or more times to select **CA-FR-Rating**.
- 7 Press the **ENTER** button to open the CanFR Rating menu.

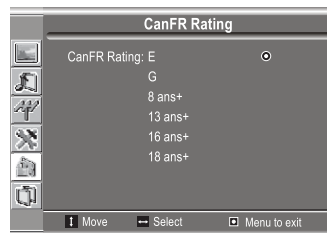

- 8 Press the **CH+** or **CH-** button to select the rating you want to block.
- 9 Press the **ENTER**, **VOL+**, or **VOL-** button to confirm the rating, then press the **MENU** button.

Changing the parental controls password

To change the parental controls password:

- 1 Press the **MENU** button to open the OSD.
- 2 Press the **CH+** or **CH-** button one or more times to select **Parental Controls**.
- 3 Press the **ENTER**, **VOL+**, or **VOL-** button to open the Password Controls menu.

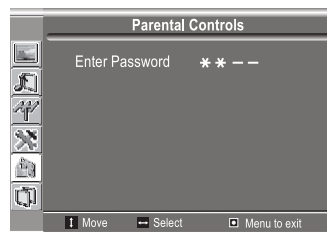

- 4 Use the number buttons to enter your old password. The default password is 1111.
- 5 Press the **ENTER**, **VOL+**, or **VOL-** button to open the Parental Controls menu.

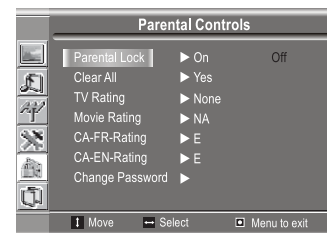

- 6 Press the **CH+** or **CH-** button one or more times to select **Change Password**.
- 7 Press the **ENTER**, **VOL+**, or **VOL-** button to confirm.
- 8 Enter a new password, then press the **ENTER**, **VOL+**, or **VOL-** button to confirm.
- 9 Re-enter the new password, then press the **ENTER**, **VOL+**, or **VOL-** button to confirm.

Tip

You should write down your password and keep it in a safe place.
If you forget your password, enter 4321. We recommend that you keep this master password away from children.

Turning the parental lock on and off

To turn the parental lock on and off:

- 1 Press the **MENU** button to open the OSD.
- 2 Press the **CH+** or **CH-** button one or more times to select **Parental Controls**.
- 3 Press the **ENTER**, **VOL+**, or **VOL-** button to open the Password Controls menu.

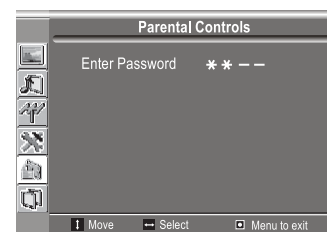

- 4 Use the number buttons to enter your password. The default password is 1111.
- 5 Press the **ENTER**, **VOL+**, or **VOL-** button to open the Parental Controls menu.

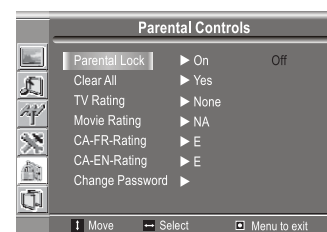

- 6 Press the **CH+** or **CH-** button one or more times to select **Parental Lock**.
- 7 Press the **VOL+** or **VOL-** button to select **On** or **Off**.

Note

If you want to use parental controls, this option must be set to **On**

Clearing parental control settings

To clear parental control settings:

- 1 From the Parental Controls menu, press the **CH+** or **CH-** button one or more times to select **Clear All**.

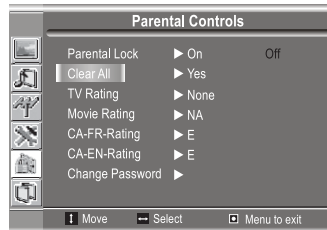

- 2 Press the **ENTER**, **VOL+**, or **VOL-** button to select **Yes**.

Caution
If you select **Yes**, all your settings are cleared.

Maintaining

Caution
Do not let a fixed image, such as a game, computer image, or captions stay on your TV's screen for an extended period of time. The image may "burn-in" and leave a "ghost" image on your screen.
Image burn-in is not covered by your warranty.
To limit image burn-in, do the following:

- Reduce the brightness and contrast settings to the lowest level you can tolerate.
- Do not display a fixed image for an extended period of time.
- Turn off your TV when you are not using it.

Cleaning your TV

Clean the screen and cabinet with a soft, lint-free cloth. If the screen or cabinet is especially dirty, moisten a soft, lint-free cloth in a weak detergent solution, squeeze the excess moisture from the cloth, then wipe the screen or cabinet with the cloth. Use a clean cloth to dry the screen or cabinet.

Caution
Avoid volatile substances, such as insect sprays, solvents, and thinners.
Do not leave your TV in contact with items made from rubber or PVC for long periods. They may damage your TV.

Caution
Do not let liquids drip into the cabinet.

Troubleshooting

General guidelines

- If you use your TV in a location with a low temperature, the picture may leave trails or appear slightly delayed. After your TV warms up, it will operate normally.
- Do not leave your TV in a hot or cold location.
- Do not expose your TV to direct sunlight.
- Do not place your TV near a heat source because the cabinet may be damaged and the screen may not work correctly.

Symptom	Possible solution
"Ghost" or double images	<ul style="list-style-type: none"> • Your antenna may be experiencing interference from high buildings or hills. A high directional antenna may improve the picture.
No power	<ul style="list-style-type: none"> • Make sure that the power cord is connected to your TV and an electrical outlet. • Unplug the power cord, wait 60 seconds, then plug the cord back in and turn on your TV.
No picture	<ul style="list-style-type: none"> • Make sure that the antenna is connected securely and correctly to the RF jack on the back of your TV. • Possible broadcast station trouble. Try another channel. • Adjust the contrast and brightness settings. • Check the Closed Captions control. Some text modes could block the screen. • Select a correct video input.
Good picture but no sound	<ul style="list-style-type: none"> • Increase the volume. • Make sure that the sound is not muted.
Good sound but poor color	<ul style="list-style-type: none"> • Adjust the contrast, color, and brightness settings.
Poor picture	<ul style="list-style-type: none"> • Make sure that the room is not too bright. Light reflecting off the screen can make the picture difficult to see. • If an S-VHS camera or a camcorder is connected while another connected device is turned on, the picture may be poor. Turn off one or more devices.
Horizontal dotted line	<ul style="list-style-type: none"> • Your TV may be too close to another electrical device, such as a hair dryer or neon light. Turn off the device or move your TV.
Remote control does not work	<ul style="list-style-type: none"> • Replace the batteries. Make sure that the + and - symbols on the batteries align with the + and - symbols in the battery compartment. • Clean the remote sensor on the front of your TV. • Bright or fluorescent lighting may interfere with the remote control signal. Turn off the light or move your TV.
Snowy picture or noise	<ul style="list-style-type: none"> • Make sure that the A/V cables are connected correctly and securely.

Symptom	Possible solution
D-Sub picture is not stable or synchronized	<ul style="list-style-type: none"> • Make sure that you have selected the correct D-Sub mode on your computer.
No output from one of the speakers	<ul style="list-style-type: none"> • Adjust the balance in the Sound menu.
Control buttons do not work	<ul style="list-style-type: none"> • Unplug the power cord, wait few seconds, then plug the cord back in and turn on your TV.

Note

If the preceding information does not help you solve your problem, turn off your TV, wait a few minutes, then turn it on again.

Warning

Do not try to repair your TV. See an authorized TV technician for repairs.

Specifications

- Design and specifications are subject to change without notice.
- Weight and dimensions listed are approximate.

Power supply	AC 100-240 V 50/60 Hz
Power consumption	130 W (Max.)
Screen	20-inch
Operating temperature	41°F to 104°F (5°C to 40°C)
Storage temperature	32°F to 122°F (0°C to 50°C)
Channel coverage	VHF: 2-13 UHF: 14-69 CATV: 1-125
Weight	19.8 lbs. (9 kg)
Dimensions W x H x D	22.4 x 17.2 x 6.8 inches (56.8 x 43.6 x 17.2 cm)
TV system	NTSC
Speaker	8 W, 8Ω x 2
Accessories	User guide Remote control

Legal notices

Copyright

© 2006 Insignia. Insignia and the Insignia logo are trademarks of Best Buy Enterprise Services, Inc. Other brands and product names are trademarks or registered trademarks of their respective holders. Specifications and features are subject to change without notice or obligation.

1 Year Limited Warranty

Insignia Products ("Insignia") warrants to you, the original purchaser of this new **NS-20WLCD** ("Product"), that the Product shall be free of defects in the original manufacture of the material or workmanship for a period of one (1) year from the date of your purchase of the Product ("Warranty Period"). This Product must be purchased from an authorized dealer of Insignia brand products and packaged with this warranty statement. This warranty does not cover refurbished Product. If you notify Insignia during the Warranty Period of a defect covered by this warranty that requires service, terms of this warranty apply.

How long does the coverage last?

The Warranty Period lasts for 1 year (365 days) from the date you purchased the Product. The purchase date is printed on the receipt you received with the Product.

What does this warranty cover?

During the Warranty Period, if the original manufacture of the material or workmanship of the Product is determined to be defective by an authorized Insignia repair center or store personnel, Insignia will (at its sole option): (1) repair the Product with new or rebuilt parts; or (2) replace the Product at no charge with new or rebuilt comparable products or parts. Products and parts replaced under this warranty become the property of Insignia and are not returned to you. If service of Products or parts are required after the Warranty Period expires, you must pay all labor and parts charges. This warranty lasts as long as you own your Insignia Product during the Warranty Period. Warranty coverage terminates if you sell or otherwise transfer the Product.

How to obtain warranty service?

If you purchased the Product at a retail store location, take your original receipt and the Product to the store you purchased it from. Make sure that you place the Product in its original packaging or packaging that provides the same amount of protection as the original packaging. If you purchased the Product from an online web site, mail your original receipt and the Product to the address listed on the web site. Make sure that you put the Product in its original packaging or packaging that provides the same amount of protection as the original packaging.

Where is the warranty valid?

This warranty is valid only to the original purchaser of the product in the United States and Canada.

What does the warranty not cover?

This warranty does not cover:

- Customer instruction
- Installation
- Set up adjustments
- Cosmetic damage
- Damage due to acts of God, such as lightning strikes
- Accident
- Misuse
- Abuse
- Negligence
- Commercial use
- Modification of any part of the Product, including the antenna

This warranty also does not cover:

- Damage due to incorrect operation or maintenance
- Connection to an incorrect voltage supply
- Attempted repair by anyone other than a facility authorized by Insignia to service the Product
- Products sold as is or with all faults
- Consumables, such as fuses or batteries
- Products where the factory applied serial number has been altered or removed

REPAIR REPLACEMENT AS PROVIDED UNDER THIS WARRANTY IS YOUR EXCLUSIVE REMEDY. INSIGNIA SHALL NOT BE LIABLE FOR ANY INCIDENTAL OR CONSEQUENTIAL DAMAGES FOR THE BREACH OF ANY EXPRESS OR IMPLIED WARRANTY ON THIS PRODUCT, INCLUDING, BUT NOT LIMITED TO, LOST DATA, LOSS OF USE OF YOUR PRODUCT, LOST BUSINESS OR LOST PROFITS. INSIGNIA PRODUCTS MAKES NO OTHER EXPRESS WARRANTIES WITH RESPECT TO THE PRODUCT. ALL EXPRESS AND IMPLIED WARRANTIES FOR THE PRODUCT, INCLUDING, BUT NOT LIMITED TO, ANY IMPLIED WARRANTIES OF AND CONDITIONS OF MERCHANTABILITY AND FITNESS FOR A PARTICULAR PURPOSE, ARE LIMITED IN DURATION TO THE WARRANTY PERIOD SET FORTH ABOVE AND NO WARRANTIES, WHETHER EXPRESS OR IMPLIED, WILL APPLY AFTER THE WARRANTY PERIOD. SOME STATES, PROVINCES AND JURISDICTIONS DO NOT ALLOW LIMITATIONS ON HOW LONG AN IMPLIED WARRANTY LASTS, SO THE ABOVE LIMITATION MAY NOT APPLY TO YOU. THIS WARRANTY GIVES YOU SPECIFIC LEGAL RIGHTS, AND YOU MAY ALSO HAVE OTHER RIGHTS, WHICH VARY FROM STATE TO STATE OR PROVINCE TO PROVINCE.

Contact Insignia:

For customer service please call 1-877-467-4289
www.insignia-products.com

INSIGNIA™ is a trademark of Best Buy Enterprise Services, Inc.

Distributed by Best Buy Purchasing, LLC.
Insignia, 7601 Penn Avenue South, Richfield, Minnesota, U.S.A.

Téléviseur ACL de 20 po Insignia NS-20WLCD

Table des matières

Informations sur la sécurité	23
Fonctionnalités	25
Installation du téléviseur	27
Fonctionnement du téléviseur	30
Entretien	40
Problèmes et solutions	41
Spécifications	41
Avis juridiques	42

Informations sur la sécurité

Précautions

Pour éviter les chocs électriques, introduire la lame la plus large de la prise du cordon d'alimentation dans la fente correspondante de la prise secteur. Si la prise ne s'adapte pas, contacter un électricien afin qu'il remplace la prise secteur inadéquate. Ne pas modifier la prise du cordon d'alimentation, sinon ce dispositif de sécurité serait inopérant.



Ce symbole indique qu'une tension dangereuse, constituant un risque de choc électrique, est présente dans cet appareil. Cette étiquette est située au dos de l'appareil.



Ce symbole indique que d'importantes instructions concernant le fonctionnement et la maintenance figurent dans la documentation qui accompagne cet appareil.

Avertissement

Cet appareil utilise de la soudure étain-plomb et une lampe fluorescente contenant une petite quantité de mercure. La mise au rebut de ces matériels peut faire l'objet d'une réglementation relative à l'environnement. Pour des informations de mise au rebut ou de recyclage, contacter les autorités locales ou l'Electronic Industries Alliance sur le site www.eia.org.

Lire les instructions

Lire toutes les instructions de sécurité et d'utilisation avant d'utiliser cet appareil.

Conserver les instructions

Conserver les instructions de sécurité et de fonctionnement pour toute référence ultérieure.

Respecter les avertissements et les instructions

Respecter tous les avertissements sur cet appareil ainsi que dans les instructions d'utilisation. Toutes les instructions d'utilisation et de fonctionnement doivent être observées.

Eau et humidité

Ne pas utiliser cet appareil près de l'eau. Par exemple près d'une baignoire, un lavabo, un évier ou un baquet à linge, dans un sous-sol humide ou près d'une piscine.

Nettoyage

Débrancher l'appareil avant tout nettoyage. Ne pas utiliser de nettoyant liquide ou en aérosol. Utiliser un chiffon à poussière pour nettoyer l'extérieur de l'appareil.

Ventilation

Les fentes et ouvertures au dos et au bas du châssis sont prévues pour la ventilation, pour assurer un fonctionnement fiable de l'appareil et le protéger contre toute surchauffe. Ces ouvertures ne doivent être ni bloquées ni obstruées. Elles ne doivent jamais être bloquées en installant l'appareil sur un lit, un sofa, un tapis ou toute autre surface semblable. Ne pas placer l'appareil à proximité ou au-dessus d'un radiateur ou d'une source de chaleur. Ne pas installer l'appareil dans un meuble encastré tel qu'une bibliothèque ou sur une étagère, sauf si une ventilation adéquate a été prévue ou si les instructions du fabricant ont été respectées.

Chaleur

S'assurer que l'appareil est installé à l'écart de sources de chaleur, telles que radiateurs, bouches de chaleur, fours ou autres appareils (y compris les amplificateurs) qui produisent de la chaleur.

Mise à la terre ou polarisation

Ne pas chercher à modifier le dispositif de sécurité de la prise polarisée ou de type mise à la terre. Une prise polarisée comporte deux plots, un plus large que l'autre. Une prise de type mise à la terre est composée de deux plots et d'un troisième de mise à la terre. Ce troisième plot, large ou rond a été prévu pour la sécurité de l'utilisateur. Si la fiche ne s'adapte toujours pas à la prise secteur, contacter un électricien afin qu'il remplace la prise inadéquate.

Protection du cordon d'alimentation

Les cordons d'alimentation électrique doivent être acheminés afin que personne ne puisse marcher dessus et qu'aucun objet posé dessus ne vienne les entraver. Prêter particulièrement attention aux points de branchement du cordon à la prise secteur et à l'endroit d'où le cordon sort de l'appareil.

Périphériques

Ne pas utiliser de périphériques non recommandés par Insignia, car ils pourraient être source de dangers.

Support

Ne pas placer cet appareil sur une table roulante, un pied, un trépied, un support ou une table instables. L'appareil pourrait tomber et provoquer dans sa chute des blessures et subir de graves dommages. N'utiliser qu'avec la table roulante, le pied, le trépied, le support ou la table recommandés par le fabricant ou vendus avec le téléviseur. Pour installer l'appareil sur un support mural, observer les instructions du fabricant et utiliser un accessoire de montage recommandé par celui-ci. Si l'appareil est installé sur un meuble à roulettes, déplacer l'ensemble avec précaution. Un arrêt brusque, l'utilisation d'une force excessive et des surfaces irrégulières risquent de déstabiliser l'ensemble et de le renverser.

Foudre

Pour protéger l'appareil pendant un orage ou s'il se trouve inutilisé et sans surveillance pendant une période prolongée, le débrancher de la prise secteur et débrancher l'antenne ou la connexion au réseau câblé. Ceci évitera d'endommager l'appareil en cas de foudre et de variations de tension du secteur.

Entretien

L'utilisateur ne doit pas essayer de réparer cet appareil lui-même ; en effet l'ouverture ou le démontage des couvercles peut l'exposer à des tensions dangereuses et à d'autres dangers. Toutes les réparations doivent être réalisées par du personnel qualifié.

Pièces de rechange

Si des pièces doivent être remplacées, s'assurer que le technicien a utilisé des pièces de rechange spécifiées par le fabricant qui ont les mêmes caractéristiques que les pièces d'origine. Toute substitution par des pièces non autorisées risque de provoquer un incendie, un choc électrique, des blessures ou d'autres dangers.

Surcharge

Les prises secteur et les rallonges ne doivent pas être surchargées, cela pourrait provoquer des risques d'incendie ou de choc électrique.

Pénétration d'objets ou de liquides

N'enfoncer en aucun cas un objet dans les ouvertures de l'appareil car il pourrait entrer en contact avec des tensions dangereuses ou provoquer un court-circuit à l'origine d'un incendie ou d'un choc électrique. Ne jamais répandre un liquide sur le téléviseur.

Dégâts nécessitant un entretien

Débrancher l'appareil de la prise secteur et utiliser les services d'un technicien qualifié dans les conditions suivantes :

- Lorsque le cordon d'alimentation est effiloché ou la prise endommagée.
- Si un liquide a été répandu ou des objets sont tombés dans l'appareil.
- Si l'appareil a été exposé à la pluie ou à l'eau.
- Si l'appareil fonctionne anormalement en appliquant les instructions d'utilisation. Ne régler que les commandes décrites dans les instructions d'utilisation ; en effet, le réglage incorrect d'autres commandes pourrait provoquer des dégâts, entraînant souvent d'importantes réparations par un technicien qualifié pour rétablir le fonctionnement normal de l'appareil.
- Si le téléviseur est tombé ou s'il est endommagé de quelque façon que ce soit.
- Si l'appareil présente une détérioration marquée de ses performances.

Pièces de rechange

Si des pièces doivent être remplacées, s'assurer que le technicien a utilisé des pièces de rechange spécifiées par le fabricant qui ont les mêmes caractéristiques que les pièces d'origine. Toute substitution par des pièces non autorisées risque de provoquer un incendie, un choc électrique, des blessures ou d'autres dangers.

Contrôle de sécurité

Après toute opération d'entretien ou réparation de cet appareil, demander au technicien d'effectuer les contrôles de sécurité de routine pour vérifier qu'il fonctionne correctement.

Source d'alimentation

Cet appareil doit fonctionner conformément à la source d'alimentation indiquée sur les étiquettes. En cas d'incertitude sur la tension d'alimentation électrique de la maison, consulter le revendeur du téléviseur ou la compagnie d'électricité.

Foudre

Pour protéger l'appareil pendant un orage ou s'il se trouve inutilisé et sans surveillance pendant une période prolongée, le débrancher de la prise secteur et débrancher l'antenne ou la connexion au réseau câblé. Ceci évitera d'endommager l'appareil en cas de foudre et de variations de tension du secteur.

Protection de l'écran

L'écran du téléviseur est en verre. Ne pas laisser tomber l'appareil ou heurter l'écran en verre. Si l'écran se brise, prendre garde à ne pas se blesser avec les morceaux de verre.

Pixels défectueux

L'écran de cet appareil est conçu pour afficher des images fines détaillées. Il peut arriver que certains pixels non actifs apparaissent sur l'écran sous forme de points fixes bleus, verts ou rouge. Ceci est normal et n'affecte pas la performance de l'appareil.

Mise à la terre d'une antenne externe

Si cet appareil est connecté à une antenne extérieure ou à un réseau câblé, vérifier que l'antenne ou la connexion au réseau câblé est mis à la terre afin de bénéficier d'une certaine protection contre les sautes de tension et les charges électrostatiques. L'article 810 du Code national de l'électricité (CNE), ANSI/NFPA N° 70, fournit des informations relatives à la mise à la terre correcte du mât et du support, la mise à la terre du fil conducteur de l'antenne à l'unité de décharge de l'antenne, la taille des conducteurs de mise à la terre, l'emplacement de l'unité de décharge de l'antenne, la connexion aux conducteurs de terre ainsi que les normes en matière de prise de terre.

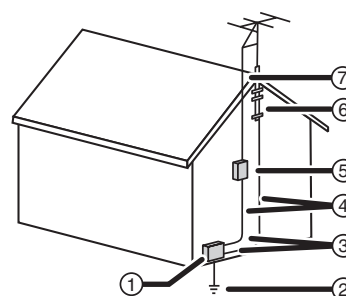

1	Équipement de la compagnie d'électricité
2	Système de mise à la terre des électrodes de la compagnie d'électricité
3	Serre-fils de mise à la terre

4	Conducteurs de mise à la terre
5	Unité de décharge de l'antenne
6	Serre-fil de mise à la terre
7	Fil conducteur de l'antenne

Avis à l'installateur de TV câblée

Le présent avis a pour objet de rappeler à l'installateur de systèmes de télévision par câble que l'article 820-40 du Code national de l'électricité contient des recommandations relatives à la mise à la masse de l'appareil et, en particulier, stipule que la terre du câble doit être connectée au système de mise à la terre de l'immeuble, aussi prêt que possible du point d'entrée du câble.

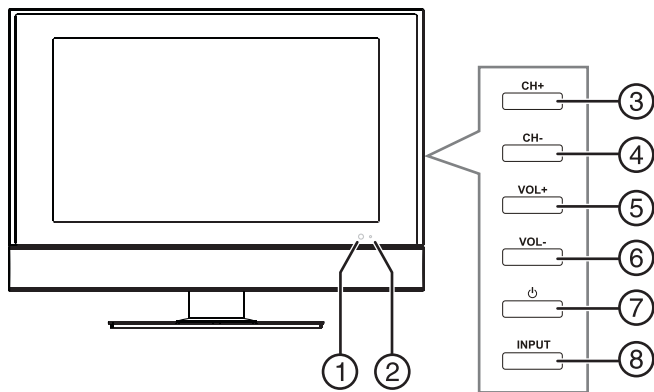
Fonctionnalités**Face avant**

	Commande	Description
1	Capteur de télécommande	Reçoit les signaux de la télécommande. Ne pas obstruer la transmission des signaux.
2	Témoin de Marche/Arrêt	Quand le téléviseur est sous tension s'allume en bleu. Devient rouge quand l'appareil est en mode veille.
3	Touche CH+	Permet d'aller au canal suivant.
4	Touche CH-	Permet de revenir au canal précédent.
5	Touche VOL+	Permet d'augmenter le volume sonore.
6	Touche VOL-	Appuyer sur cette touche pour diminuer le volume sonore.
7	Touche Marche/Arrêt - Mise en attente	Permet d'allumer ou d'éteindre le téléviseur. Quand le téléviseur est sous tension le témoin de marche-arrêt est bleu.
8	ENTRÉE	Pour sélectionner la source du signal :

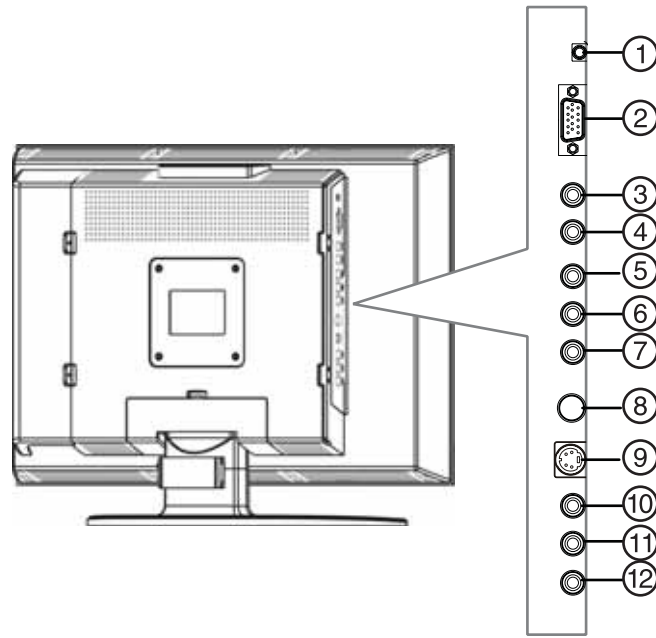
Panneau arrière

	Prise	Description
1	ENTRÉE LIGNE	Brancher un câble audio d'ordinateur sur cette prise.
2	D-Sub	Brancher un câble vidéo d'ordinateur sur cette prise.
3	Prise d'entrée composantes audio gauche	En cas d'utilisation d'une connexion vidéo à composantes, brancher le câble audio gauche sur cette prise
4	Prise d'entrée composantes audio droite	En cas d'utilisation d'une connexion vidéo à composantes, brancher le câble audio droit sur cette prise
5	Vidéo à composantes Pr /Cr	En cas d'utilisation d'une connexion vidéo à composantes, brancher le connecteur Pr/Cr d'un câble vidéo à composantes sur cette prise.
6	Vidéo à composantes Pb/Cb	En cas d'utilisation d'une connexion vidéo à composantes, brancher le connecteur Pb/Cb d'un câble vidéo à composantes sur cette prise.
7	Vidéo à composantes Y	En cas d'utilisation d'une connexion vidéo à composantes, brancher le connecteur Y d'un câble vidéo à composantes sur cette prise.
8	RF	Brancher l'antenne ou la TV câblée sur cette prise.
9	S-VIDÉO	Brancher un périphérique S-Vidéo sur cette prise. Le câble S-Vidéo ne fournit pas de son. Il est nécessaire de brancher les connecteurs audio droit et gauche d'un câble audio/vidéo standard sur les prises d'entrée AV droite et gauche pour obtenir du son.

	Prise	Description
10	Entrée AV audio droite	Brancher le connecteur audio droit d'un câble audio/vidéo standard sur cette prise pour connecter un périphérique tel qu'un magnétoscope.
11	Entrée AV audio gauche	Brancher le connecteur audio gauche d'un câble audio/vidéo standard sur cette prise, pour connecter un périphérique tel qu'un magnétoscope.
12	Entrée AV vidéo	Brancher le connecteur vidéo d'un câble audio/vidéo standard sur cette prise, pour connecter un périphérique tel qu'un magnétoscope.

Télécommande

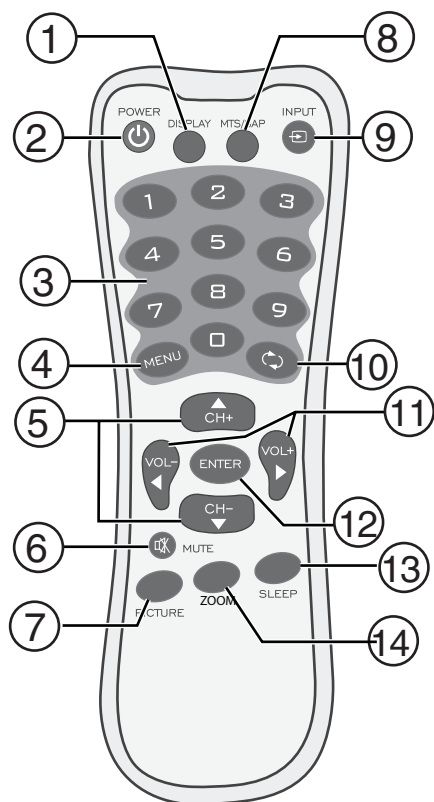

	Touche	Description
1	Affichage	Permet d'afficher des informations, telles que le numéro de canal, le mode audio ou la source du signal.
2	Touche Marche/Arrêt	Permet d'allumer ou d'éteindre le téléviseur.
3	Pavé numérique	Permettent de changer de canal. Dans l'affichage des menus d'écran (OSD), permet de saisir le mot de passe.
4	MENU	Permet d'afficher et de fermer l'OSD.
5	CH+ et CH-	Permettent de changer de canal. Lorsque la fonction OSD est activée, permettent de sélectionner les options de menu.

	Touche	Description
6	SOURDINE	Permet de mettre le son en sourdine. Appuyer de nouveau sur cette touche pour rétablir le son.
7	IMAGE	Permet de sélectionner le mode d'image.
8	MTS/SAP	Permet de sélectionner le mode stéréo.
9	ENTRÉE	Pour sélectionner la source du signal :
10	Retour	Permet de revenir au canal visionné précédemment.
11	VOL+ et VOL-	Permet d'augmenter ou de diminuer le volume sonore. Lorsque la fonction OSD est activée, appuyer sur cette touche pour régler les options.
12	ENTRÉE	Permet de confirmer les sélections.
13	ARRÊT DIFFÉRÉ	Permet de configurer l'arrêt différé de l'appareil.
14	ZOOM	Permet de modifier le format d'écran.

Utilisation de la télécommande

Pour utiliser la télécommande :

- Pointer la télécommande vers le capteur situé sur la face avant du téléviseur.

Remarque

L'emplacement du capteur de télécommande peut varier.

Le schéma ci-après illustre la portée de la télécommande.

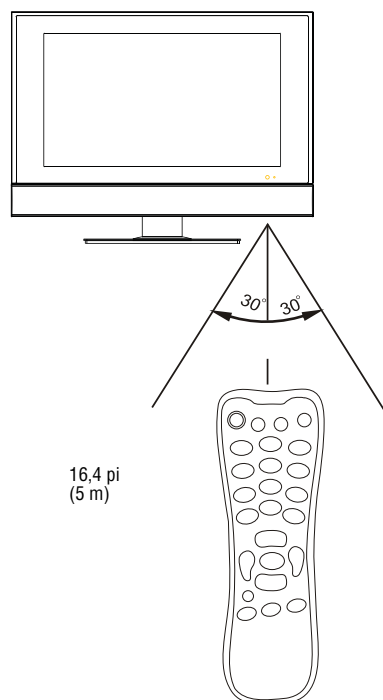

Remarques

- La télécommande ne doit pas recevoir de chocs ou être exposée à des liquides.
- Ne pas utiliser la télécommande dans des endroits à forte humidité.
- Ne pas placer la télécommande sous la lumière solaire directe.
- Ne pas placer d'objets, tels que des meubles, entre la télécommande et le capteur de télécommande.
- La télécommande peut ne pas fonctionner correctement si le capteur de l'unité principale reçoit directement la lumière du soleil ou un éclairage important. Déplacer le téléviseur ou modifier l'angle d'utilisation de la télécommande.

Installation du téléviseur

Remarques

- Vérifier les câbles et connecteurs avant d'effectuer les connections.
- Des connecteurs desserrés peuvent être à l'origine de problèmes d'image ou de colorimétrie, vérifier que les connecteurs sont correctement insérés.
- Toujours mettre le téléviseur et les autres périphériques connectés hors tension avant de connecter ou de déconnecter un périphérique.
- Les illustrations des opérations suivantes peuvent varier en fonction du modèle.

Installation des piles de la télécommande

Pour installer les piles de la télécommande :

- 1 Retirer le couvercle du compartiment des piles.

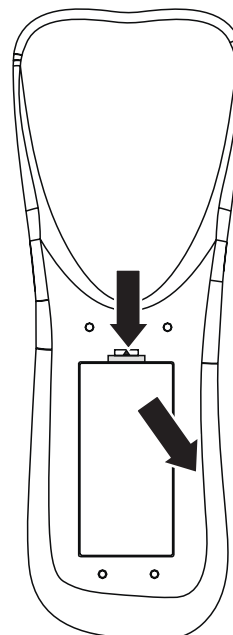

- 2 Insérer deux piles AAA dans le compartiment. Veiller à ce que les pôles + et - des piles coïncident avec les repères + et - figurant à l'intérieur du compartiment.

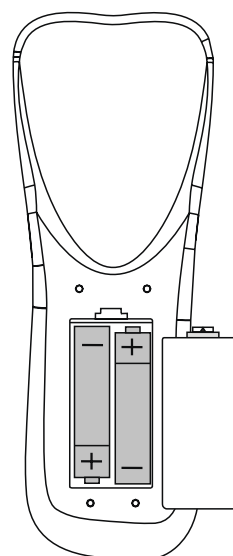

3 Remettre le couvercle en place.

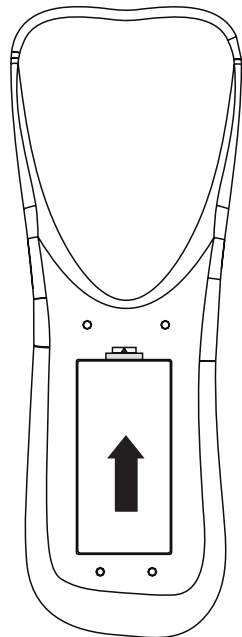

Remarques

- Ne pas mélanger différents types de piles.
- Ne pas mélanger des piles neuves et usagées.
- Retirer les piles quand elles sont déchargées.
- Les produits chimiques des piles peuvent provoquer des démangeaisons. Si les piles fuient, nettoyer le compartiment avec un chiffon. Si les produits chimiques sont au contact de la peau, nettoyer immédiatement.
- Les piles livrées avec le téléviseur peuvent avoir une durée d'utilisation plus courte que des piles neuves.
- Retirer les piles si la télécommande n'est pas utilisée pendant une période prolongée.

Branchement du téléviseur sur une prise secteur.

Pour brancher le téléviseur sur une prise secteur :

- Brancher le cordon d'alimentation sur une prise secteur.

Remarques

- Vérifier que la tension est correcte. Voir l'étiquette au dos du téléviseur.
- Débrancher le téléviseur de la prise secteur lorsqu'il ne doit pas être utilisé pendant une durée prolongée.

Connexion d'une antenne externe

Les câbles d'antenne sont de deux types : 75 ohms et 300 ohms.

75 Câble de 75 ohms



Câble de 300 ohms



Si le câble d'antenne utilisé a un connecteur de 75 ohms, le brancher sur la prise RF située à l'arrière de l'appareil.

Si le câble d'antenne utilisé est muni d'un connecteur de 300 ohms, le brancher sur un adaptateur de 300 à 75 ohms (non fourni), connecter l'adaptateur à un câble de 75 ohms, puis brancher l'autre extrémité du connecteur de 75 ohms sur la prise RF située à l'arrière de l'appareil.

Avertissement

S'assurer d'éteindre et de débrancher le téléviseur avant l'installation de périphériques.

Utiliser l'illustration ci-après pour connecter une antenne extérieure.

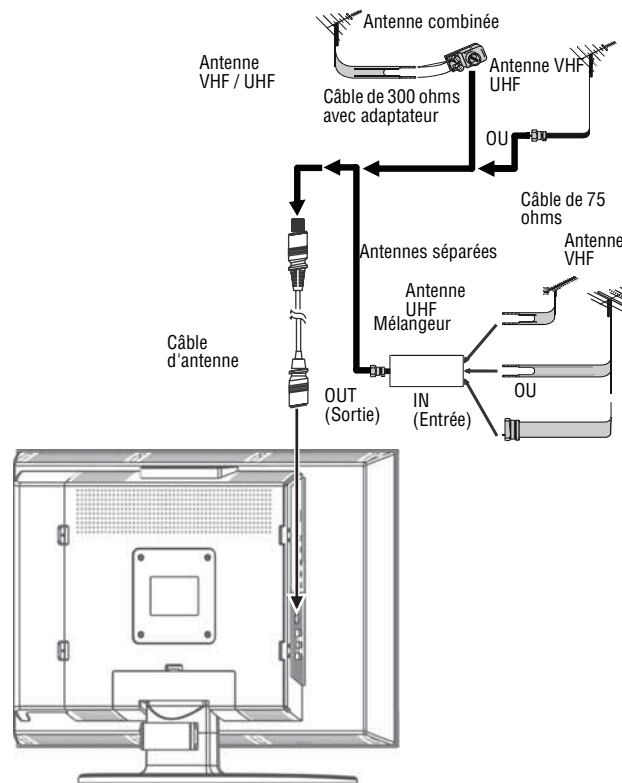

Raccordement à la TV câblée

Le téléviseur est doté d'une prise de 75 ohms pour le raccordement à la TV câblée. Certains câblo-opérateurs brouillent les signaux des canaux par abonnement. Pour visualiser ces canaux, il faut obtenir un décodeur/décodeur.

Le raccordement direct de la TV câblée au téléviseur est possible même sans un décodeur/décodeur. Avec un décodeur/décodeur, le raccordement à la TV câblée est possible en utilisant un interrupteur RF (non fourni). Pour plus d'informations sur la connexion d'un décodeur/décodeur, contacter le câblo-opérateur.

Avertissement

S'assurer d'éteindre et de débrancher le téléviseur avant l'installation de périphériques.

Pour le raccordement à la TV câblée sans décodeur/décodeur :

- 1 Brancher une extrémité d'un câble de 75 ohms sur la prise RF à l'arrière de l'appareil.
- 2 Brancher l'autre extrémité sur la prise secteur de la TV câblée.

Pour le raccordement à la TV câblée avec un décodeur/décrypteur :

- Se référer au schéma ci-après pour la connexion d'un décodeur/décrypteur (l'interrupteur RF et le répartiteur de signal ne sont pas fournis).

Régler l'interrupteur RF en position A et utiliser la télécommande de l'appareil pour visualiser les canaux « en clair ». Régler l'interrupteur RF en position B et utiliser les commandes du décodeur/décrypteur pour visualiser les canaux brouillés.

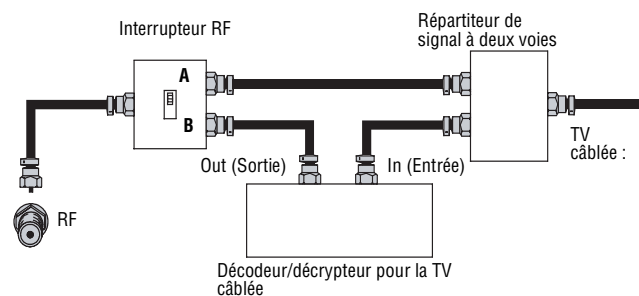
**Connexion d'un magnétoscope**

Il est possible de connecter un magnétoscope avec un câble audio/vidéo standard ou un câble S-Vidéo. Le câble S-Vidéo ne fournit pas de son. Si un câble S-Vidéo est utilisé, un câble audio est nécessaire pour la connexion du son.

Remarque

Pour obtenir une meilleure vidéo, utiliser la prise S-Vidéo si le magnétoscope est doté d'une connexion S-Vidéo.

Avertissement

S'assurer d'éteindre et de débrancher le téléviseur avant l'installation de périphériques.

Se référer au schéma ci-après pour la connexion d'un magnétoscope au téléviseur.

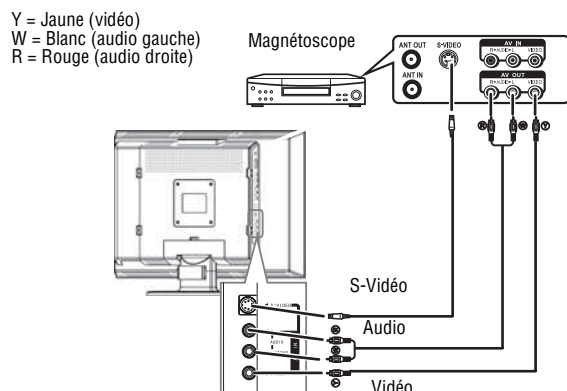
**Pour utiliser le magnétoscope :**

- Allumer le téléviseur.
- Appuyer une ou plusieurs fois sur **INPUT** (Entrée) pour sélectionner **Video** [Vidéo] (ou **S-Video** si le magnétoscope est connecté à la prise S-Vidéo).
- Mettre le magnétoscope sous tension.
- Insérer une cassette vidéo, puis appuyer sur **PLAY** (Lecture).

Connexion d'un caméscope**Avertissement**

S'assurer d'éteindre et de débrancher le téléviseur avant l'installation de périphériques.

Voir le schéma ci-après pour la connexion d'un caméscope au téléviseur.

Pour la connexion d'un caméscope :

- Brancher le câble audio/vidéo sur les prises d'entrée AUDIO L (gauche), AUDIO R (droite) et VIDEO IN (Vidéo) à l'arrière de l'appareil.
- Brancher l'autre extrémité du câble audio/vidéo sur les prises de sortie vidéo et audio du caméscope.

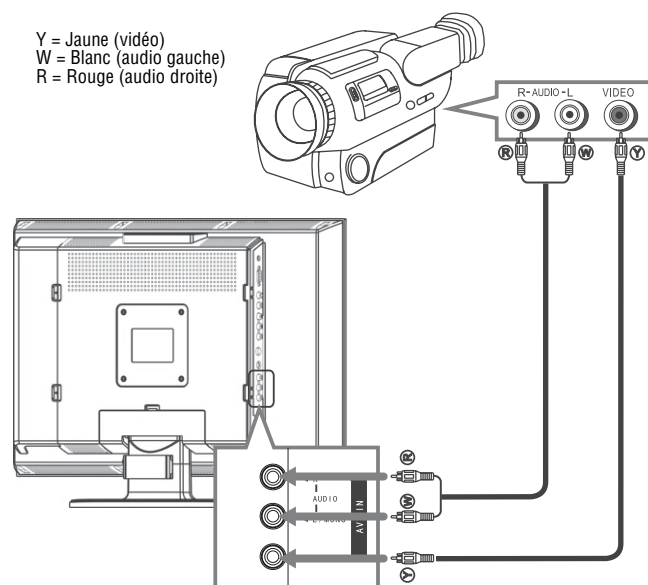
**Pour utiliser le caméscope :**

- Allumer le téléviseur.
- Appuyer une ou plusieurs fois sur **INPUT** (Entrée) pour sélectionner **VIDEO** (Vidéo).
- Mettre le caméscope sous tension et le régler sur le mode de sortie. Pour plus d'informations, se référer au guide de l'utilisateur du caméscope.
- Insérer une bande vidéo dans le caméscope et appuyer sur la touche lecture.

Connexion d'un lecteur de DVD en utilisant la vidéo à composantes

Avertissement

S'assurer d'éteindre et de débrancher le téléviseur avant l'installation de périphériques.

Pour connecter un lecteur DVD en utilisant la vidéo à composantes :

- 1 Brancher les connecteurs Y, Pb et Pr d'un câble vidéo à composantes sur les prises IN (entrée) Y, Pb et Pr à l'arrière du téléviseur.

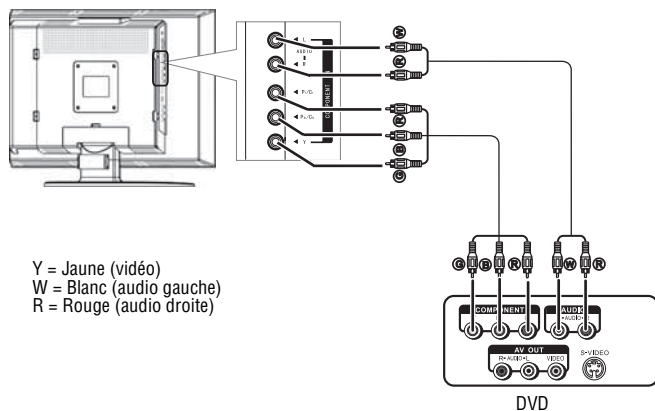

- 2 Brancher les autres extrémités du câble dans les prises OUT (sortie) Y, Pb et Pr sur le lecteur DVD. Les prises du lecteur DVD peuvent être marquées Y, Cb et Cr.
- 3 Brancher les connecteurs droit (rouge) et gauche (blanc) d'un câble audio/vidéo sur les prises de sortie audio COMPONENT IN droite et gauche à l'arrière du téléviseur.
- 4 Brancher les connecteurs audio de l'autre extrémité du câble audio/vidéo sur les prises OUT (sortie) du lecteur DVD.

Pour lire un DVD :

- 1 Allumer le téléviseur.
- 2 Appuyer une ou plusieurs fois sur **INPUT**(Entrée) pour sélectionner **YPbPr**.
- 3 Mettre le lecteur DVD sous tension.
- 4 Insérer un DVD et appuyer sur la touche **PLAY** (lecture).

Connexion à un PC

Pour se connecter à un PC :

- 1 Connecter le câble D-Sub à la prise d'entrée D-Sub à l'arrière du téléviseur.

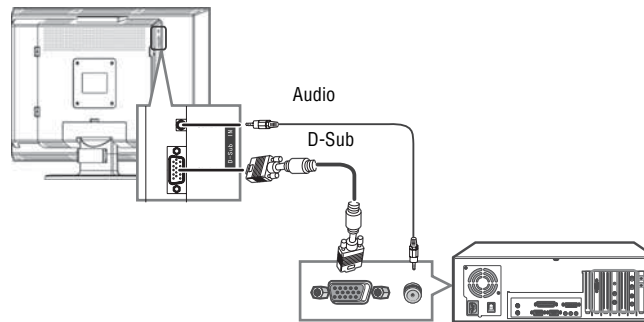

- 2 Brancher l'autre extrémité du câble D-Sub sur la prise OUT D-Sub de l'ordinateur.
- 3 Connecter un câble audio à la prise LINE IN (Entrée ligne) D-Sub à l'arrière du téléviseur.
- 4 Brancher l'autre extrémité du câble audio sur la prise de sortie audio de l'ordinateur.



Pour visualiser l'écran de l'ordinateur sur le téléviseur :

- 1 Allumer le téléviseur.
- 2 Appuyer une ou plusieurs fois sur **INPUT** (Entrée) pour sélectionner **D-Sub**.
- 3 Mettre le PC sous tension et vérifier la configuration minimale requise de l'ordinateur. Pour plus d'informations, se référer au guide de l'utilisateur de l'ordinateur.
- 4 Régler au besoin la résolution de l'écran et les autres paramètres sur l'ordinateur.

Fonctionnement du téléviseur

Mise en Marche/Arrêt du téléviseur

Pour mettre le téléviseur sous et hors tension :

- 1 Vérifier que le cordon d'alimentation est connecté à l'appareil et à une prise secteur.
- 2 Appuyer sur la touche  pour mettre le téléviseur en marche.
- 3 Appuyer de nouveau sur la touche  pour éteindre le téléviseur.

Sélection de la source du signal TV

Pour sélectionner la source du signal TV :

- 1 Appuyer sur **MENU** pour ouvrir les menus d'écran (OSD).
- 2 Appuyer une ou plusieurs fois sur **CH+** ou **CH-** pour sélectionner **Channel** (Canal)

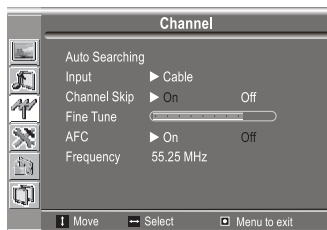

- 3 Appuyer sur **ENTER** (Entrée), **VOL+** ou **VOL-** pour ouvrir le menu Channel.
- 4 Appuyer sur **CH+** ou **CH-** pour sélectionner **Input** (Entrée).

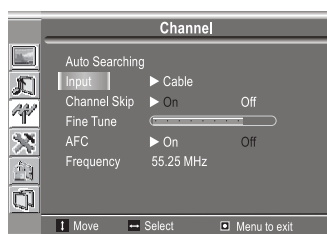

- 5 Appuyer sur **ENTER**, **VOL+** ou **VOL-** pour sélectionner **Antenna** (Antenne) ou **Cable** (Câble).

Configuration de la liste des canaux

Pour configurer la liste des canaux :

- 1 Appuyer sur **MENU** pour ouvrir les menus d'écran (OSD).
- 2 Appuyer une ou plusieurs fois sur **CH+** ou **CH-** pour sélectionner **Channel** (Canal)

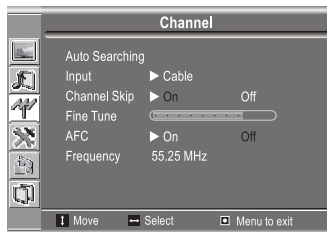

- 3 Appuyer sur **ENTER** (Entrée), **VOL+** ou **VOL-** pour ouvrir le menu Channel. L'option **Auto Searching** (Recherche automatique) est en surbrillance.

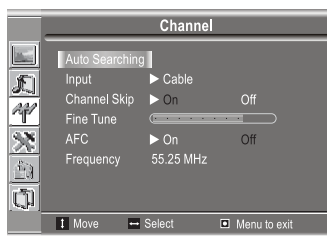

- 4 Appuyer sur **ENTER** (Entrée), **VOL+** ou **VOL-** pour démarrer la recherche des canaux. Pour arrêter la recherche, appuyer sur **MENU**.

Ajout et effacement de canaux

Pour ajouter et effacer des canaux :

- 1 Utiliser les touches numériques pour composer le numéro du canal devant être ajouté ou effacé.
- 2 Appuyer sur **MENU** pour ouvrir les menus d'écran (OSD).
- 3 Appuyer une ou plusieurs fois sur **CH+** ou **CH-** pour sélectionner **Channel** (Canal)
- 4 Appuyer sur **ENTER** (Entrée), **VOL+** ou **VOL-** pour ouvrir le menu Channel.

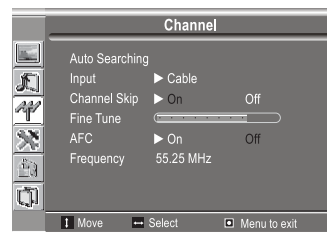

- 5 Appuyer une ou plusieurs fois sur **CH+** ou **CH-** pour sélectionner **Channel Skip** (Sauter le canal).

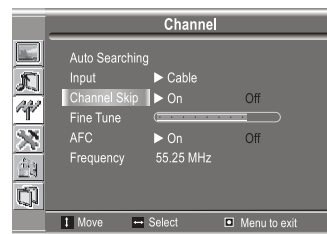

- 6 Appuyer sur **ENTER**, **VOL+** ou **VOL-** pour sélectionner **On** (Activé) ou **Off** (Désactivé).

En choisissant **On**, le canal est effacé de la liste.

En choisissant **Off**, le canal est ajouté à la liste.

Après suppression d'un canal, il n'est plus possible de le syntoniser avec les touches **CH+** ou **CH-**. Il est possible de sélectionner le canal en appuyant sur les touches numériques du canal.

Réglage fin du signal de télévision

Réglage fin automatique

Pour effectuer automatiquement le réglage fin du signal de télévision :

- 1 Appuyer sur **MENU** pour ouvrir les menus d'écran (OSD).
- 2 Appuyer sur **CH+** ou **CH-** pour sélectionner **Channel** (Canal).
- 3 Appuyer sur **ENTER** (Entrée), **VOL+** ou **VOL-** pour ouvrir le menu Channel.

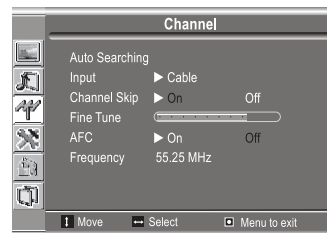

- 4 Appuyer une ou plusieurs fois sur **CH+** ou **CH-** pour sélectionner **AFC**.

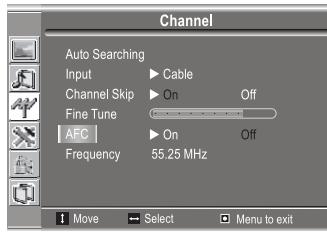

- 5 Appuyer sur **ENTER**, **VOL+** ou **VOL-** pour mettre activé ou désactivé l'option AFC. Lorsque l'option AFC est activée, le téléviseur procède automatiquement au réglage fin pour obtenir le meilleur son et la meilleure image.

Réglage fin manuel

Pour effectuer manuellement le réglage fin du signal de télévision :

- 1 Appuyer sur **MENU** pour ouvrir les menus d'écran (OSD).
- 2 Appuyer sur **CH+** ou **CH-** pour sélectionner **Channel** (Canal).
- 3 Appuyer sur **ENTER** (Entrée), **VOL+** ou **VOL-** pour ouvrir le menu Channel.

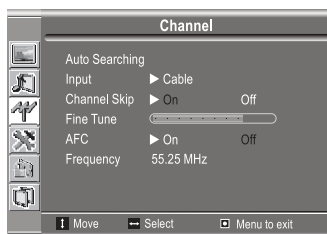

- 4 Appuyer une ou plusieurs fois sur **CH+** ou **CH-** pour sélectionner **Fine Tune** (Réglage fin).

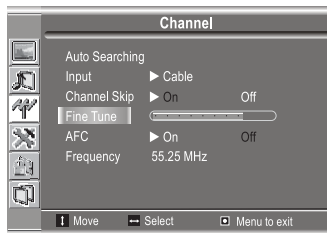

- 5 Appuyer une ou plusieurs fois sur **VOL+** ou sur **VOL-** pour régler l'image et le son.

Remarque

En procédant manuellement au réglage fin d'un programme, l'option AFC est désactivée.

Changement de canal

Pour changer de canal :

- Appuyer une ou plusieurs fois sur **CH+** ou **CH-** pour sélectionner le canal souhaité.
- Pour sélectionner un numéro de canal à un seul chiffre, appuyer sur la touche numérique du canal, puis sur **ENTER** ou attendre quelques secondes.

- Pour sélectionner un numéro de canal à deux chiffres, appuyer sur les deux touches numériques en séquence et ensuite sur **ENTER** ou attendre quelques secondes.
- Pour entrer un canal à trois chiffres, appuyer sur les trois touches numériques en séquence.

Remarque

Pour regarder un canal qui a été effacé de la liste des canaux, les touches numériques devront être utilisées pour syntoniser le canal.

Réglage du volume

Pour régler le volume :

- Appuyer sur **VOL +** ou **VOL-** pour augmenter ou diminuer le volume.
- Appuyer sur **MUTE** (sourdine) pour couper le son. Appuyer de nouveau sur cette touche pour rétablir le son.

Sélection de la langue du menu

Pour sélectionner la langue d'un menu :

- 1 Appuyer sur **MENU** pour ouvrir l'OSD.
- 2 Appuyer une ou plusieurs fois sur **CH+** ou **CH-** pour sélectionner **Display** (Affichage).
- 3 Appuyer sur **ENTER** (Entrée), **VOL+** ou **VOL-** pour ouvrir le menu Display. **Langue** est en surbrillance.

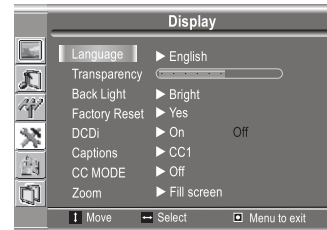

- 4 Appuyer une ou plusieurs fois sur **ENTER**, **VOL+** ou **VOL-** pour sélectionner **English** (Anglais), **Français** ou **Spanish** (Espagnol).

Utilisation du mode pré-réglé de l'image

Pour utiliser le mode pré-réglé de l'image :

- 1 Appuyer sur **MENU** pour ouvrir l'OSD.
- 2 Appuyer une ou plusieurs fois sur **CH+** ou **CH-** pour sélectionner **Picture** (Image)
- 3 Appuyer sur **ENTER**, **VOL+** ou **VOL-** pour ouvrir le menu Picture. **Picture Mode** (Mode Image) est en surbrillance.

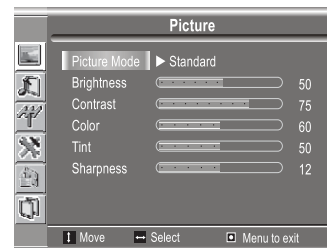

- 4 Appuyer sur **ENTER**, **VOL+** ou **VOL-** pour sélectionner le mode image souhaité. Il est possible de sélectionner :
- **Bright** (Luminosité) – Sélectionner pour une image lumineuse.
 - **Soft** (Douceur) – Sélectionner pour une image finement détaillée.
 - **Standard** – Sélectionner pour une image normale.
 - **User** (Utilisateur) – Sélectionner pour utiliser des réglages déjà personnalisés. Pour des informations supplémentaires relatives aux paramètres personnalisables, se reporter à « Personnalisation de l'image » à la page 33.

Il est aussi possible d'appuyer sur **PICTURE** (Image) pour sélectionner le mode d'image.

Personnalisation de l'image

Pour personnaliser l'image :

- 1 Appuyer sur **MENU** pour ouvrir l'OSD. **Picture** (Image) est en surbrillance.
- 2 Appuyer sur **ENTER**, **VOL+** ou **VOL-** pour ouvrir le menu Picture.

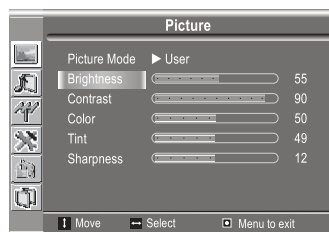

- 3 Appuyer une ou plusieurs fois sur **CH+** ou **CH-** pour sélectionner l'option souhaitée.
- 4 Appuyer une ou plusieurs fois sur **VOL+** ou **VOL-** pour régler cette option.

En mode TV ou Vidéo, les options suivantes pourront être réglées :

- **Brightness** (Luminosité) – Permet de régler la luminosité de l'image.
- **Contrast** (Contraste) – permet de régler le contraste de l'image.
- **Color** (Couleur) – Permet de régler la saturation.
- **Tint** (Teinte) – permet de régler les tons de l'image.
- **Sharpness** (Netteté) – Permet de régler la netteté de l'image.

En mode D-Sub, les options suivantes pourront être réglées :

- **Brightness** (Luminosité) – Permet de régler la luminosité de l'image.
- **Contrast** (Contraste) – permet de régler le contraste de l'image.
- **Color** (Couleur) – Permet de régler la saturation.

Pour de plus amples informations sur les autres options pouvant être modifiées en mode D-Sub, se reporter à « Réglage de l'image en mode D-Sub » à la page 33.

- 5 Appuyer sur **MENU**.

Réglage de l'image en mode D-Sub

En mode D-Sub, il est possible de régler :

- Picture (Image) - automatiquement
- Clock and phase (Horloge et phase)
- Image position (Position de l'image)

Réglage automatique de l'image

Pour régler l'image automatiquement :

- 1 Appuyer sur **MENU** pour ouvrir l'OSD.
- 2 Appuyer une ou plusieurs fois sur **CH+** ou **CH-** pour sélectionner **Image**.
- 3 Appuyer sur **ENTER**, **VOL+** ou **VOL-** pour ouvrir le menu Image. L'option **Auto Adjustment** (Réglage automatique) est en surbrillance.

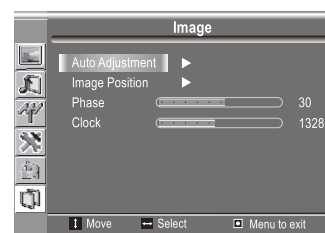

- 4 Appuyer sur **ENTER** (Entrée), **VOL+** ou **VOL-** pour ouvrir le menu Auto Adjustment. L'option **Auto Adjustment** (Réglage automatique/Oui) est en surbrillance.

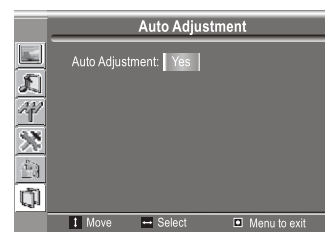

- 5 Appuyer sur **ENTER**, **VOL+** ou **VOL-** pour démarrer le réglage automatique.

Réglage de l'horloge et de la phase

Régler la fréquence de l'horloge si l'image présente des tremblotements ou des parasites de type arc-en-ciel.

Régler la phase si l'image présente un aspect flou.

Pour régler l'horloge et la phase :

- 1 Appuyer sur **MENU** pour ouvrir l'OSD.
- 2 Appuyer une ou plusieurs fois sur **CH+** ou **CH-** pour sélectionner **Image**.
- 3 Appuyer sur **ENTER**, **VOL+** ou **VOL-** pour ouvrir le menu Image.

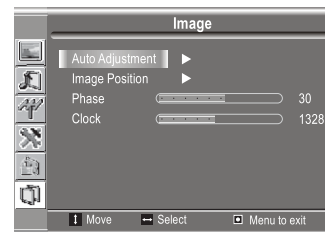

- Appuyer une ou plusieurs fois sur **CH+** ou **CH-** pour sélectionner **Clock** (Horloge) ou **Phase**.
- Appuyer sur **VOL+** ou **VOL-** pour régler cette option.

Réglage de la position de l'image

Pour régler la position de l'image (alignement) :

- Appuyer sur **MENU** pour ouvrir l'OSD.
- Appuyer une ou plusieurs fois sur **CH+** ou **CH-** pour sélectionner **Image**.
- Appuyer sur **ENTER**, **VOL+** ou **VOL-** pour ouvrir le menu Image.

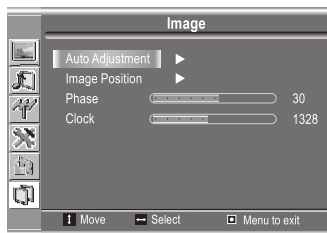

- Appuyer une ou plusieurs fois sur **CH+** ou **CH-** pour sélectionner **Image Position** (Position de l'image).
- Appuyer sur **ENTER**, **VOL+** ou **VOL-** pour ouvrir le menu Image Position.

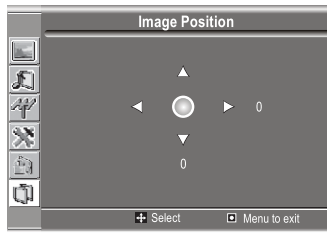

- Appuyer sur **CH+**, **CH-**, **VOL+** ou **VOL-** pour régler la position de l'image.

Réglage du son

Réglage du mode stéréo.

Pour régler le mode stéréo :

- Appuyer sur **MENU** pour ouvrir l'OSD.
- Appuyer une ou plusieurs fois sur **CH+** ou **CH-** pour sélectionner **Sound** (Son).
- Appuyer sur **ENTER** (Entrée), **VOL+** ou **VOL-** pour ouvrir le menu Sound.

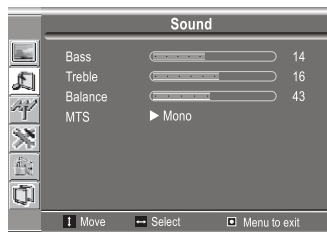

- Appuyer une ou plusieurs fois sur **CH+** ou **CH-** pour sélectionner **MTS**.

- Appuyer une ou plusieurs fois sur **ENTER**, **VOL+** ou **VOL-** pour sélectionner le mode stéréo souhaité. Il est possible de sélectionner :

- Mono** – Sélectionner pour envoyer le même son vers les deux haut-parleurs.
- Stereo** (Stéréo) – Sélectionner pour une sortie son en stéréo. Le programme doit être émis en stéréo pour que cette option fonctionne. En cas de problème lors de l'écoute d'une émission en stéréo, sélectionner **Force Mono** (Imposer mono) pour écouter le programme en mono.
- SAP** – Sélectionner pour écouter un deuxième programme audio. Le programme doit contenir un programme audio secondaire pour que cette option puisse fonctionner.

Il est aussi possible d'appuyer sur **MTS/SAP** pour sélectionner le mode son.

Personnalisation du son

Pour personnaliser les réglages du son :

- Appuyer sur **MENU** pour ouvrir l'OSD.
- Appuyer une ou plusieurs fois sur **CH+** ou **CH-** pour sélectionner **Sound** (Son).
- Appuyer sur **ENTER** (Entrée), **VOL+** ou **VOL-** pour ouvrir le menu Sound.



- Appuyer sur **CH+** ou **CH-** pour sélectionner **Bass** (Graves), **Treble** (Aigus) ou **Balance**.
 - Bass** – Pour régler les fréquences graves.
 - Treble** – Pour régler les fréquences aiguës.
 - Balance** – Pour régler la balance des volumes entre les voies droites et gauches.
- Appuyer sur **VOL+** ou **VOL-** pour régler cette option.

Réglage de la transparence du menu

Pour régler la transparence du menu :

- Appuyer sur **MENU** pour ouvrir l'OSD.
- Appuyer sur **CH+** ou **CH-** pour sélectionner **Display** (Affichage).

- 3 Appuyer sur **ENTER** (Entrée), **VOL+** ou **VOL-** pour ouvrir le menu Display.

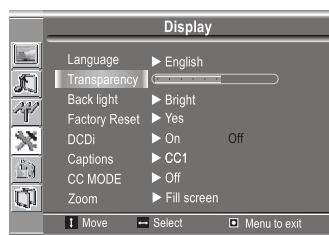

- 4 Appuyer sur **CH+** ou **CH-** pour sélectionner l'option **Transparency** (Transparence).
5 Appuyer sur **VOL+** ou **VOL-** pour régler cette option.

Réglage du rétroéclairage

Pour régler le rétroéclairage :

- 1 Appuyer sur **MENU** pour ouvrir l'OSD.
- 2 Appuyer sur **CH+** ou **CH-** pour sélectionner **Display** (Affichage).
- 3 Appuyer sur **ENTER** (Entrée), **VOL+** ou **VOL-** pour ouvrir le menu Display.

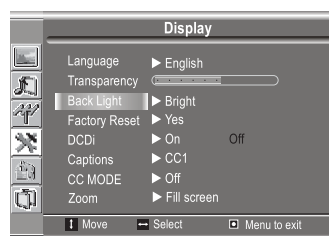

- 4 Appuyer une ou plusieurs fois sur **CH+** ou **CH-** pour sélectionner l'option **Back Light** (Rétroéclairage).
- 5 Appuyer sur **ENTER** (Entrée), **VOL+** ou **VOL-** pour régler le rétroéclairage.

Réglage de la fonctionnalité DCDi

Cette fonctionnalité améliore la qualité en éliminant les irrégularités latérales sur l'image.

Pour régler la fonctionnalité DCDi :

- 1 Appuyer sur **MENU** pour ouvrir l'OSD.
- 2 Appuyer sur **CH+** ou **CH-** pour sélectionner **Display** (Affichage).
- 3 Appuyer sur **ENTER** (Entrée), **VOL+** ou **VOL-** pour ouvrir le menu Display.
- 4 Appuyer une ou plusieurs fois sur **CH+** ou **CH-** pour sélectionner **DCDi**.

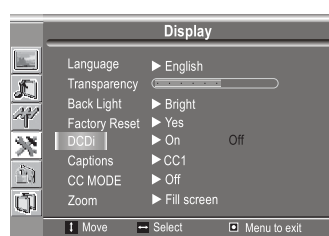

- 5 Appuyer sur **ENTER**, **VOL+** ou **VOL-** pour sélectionner **On** (Activé) ou **Off** (Désactivé).

Réglage du mode zoom (format d'écran)

L'option Zoom permet de définir le format d'écran pour que l'image s'affiche en plein écran ou au format 4:3.

Pour régler le mode de zoom :

- 1 Appuyer sur **MENU** pour ouvrir l'OSD.
- 2 Appuyer sur **CH+** ou **CH-** pour sélectionner **Display** (Affichage).
- 3 Appuyer sur **ENTER** (Entrée), **VOL+** ou **VOL-** pour ouvrir le menu Display.
- 4 Appuyer une ou plusieurs fois sur **CH+** ou **CH-** pour sélectionner **Zoom**.

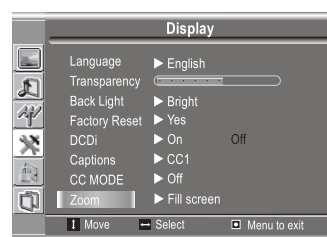

- 5 Appuyer sur **ENTER**, **VOL+** ou **VOL-** pour sélectionner **Fill screen** (Remplissage écran) ou **Standard** (Normal).

Il est aussi possible d'appuyer sur **Zoom** pour sélectionner le format d'écran.

Restauration des paramètres TV par défaut

Pour restaurer les paramètres TV par défaut :

- 1 Appuyer sur **MENU** pour ouvrir l'OSD.
- 2 Appuyer sur **CH+** ou **CH-** pour sélectionner **Display** (Affichage).
- 3 Appuyer sur **ENTER** (Entrée), **VOL+** ou **VOL-** pour ouvrir le menu Display.
- 4 Appuyer une ou plusieurs fois sur **CH+** ou **CH-** pour sélectionner **Factory Reset** (Paramètres par défaut).

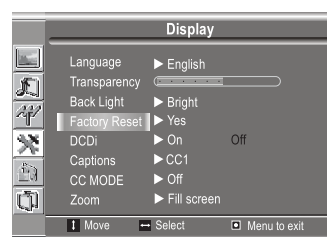

Précautions

En sélectionnant **Yes** (Oui), tous les paramètres seront réinitialisés à leur valeur par défaut.

- 5 Appuyer sur **ENTER** (Entrée), **VOL+** ou **VOL-** pour sélectionner **Yes** et réinitialiser les paramètres.

Réglage de l'arrêt différé

Pour régler l'arrêt différé :

- Appuyer une ou plusieurs fois sur **SLEEP** (Arrêt différé) pour sélectionner la durée avant mise hors tension du téléviseur.

- Pour annuler l'arrêt différé, appuyer une ou plusieurs fois sur **SLEEP** jusqu'à apparition de SLEEP OFF (Arrêt différé désactivé).

Visualisation des sous-titres codés

Le téléviseur peut afficher les sous-titres codés qui sont émis en même temps que certains programmes de télévision. Ils se présentent généralement sous la forme habituelle des sous-titres. Tous les magnétoscopes enregistrent les sous-titres codés si le programme enregistré transmet ces derniers. Le téléviseur peut afficher les sous-titres codés sur les bandes vidéo.

Remarque

La caractéristique des sous-titres codés ne fonctionne pas avec les connexions vidéo YPbPr ou D-Sub.

Pour visualiser les sous-titres codés :

- 1 Appuyer sur **MENU** pour ouvrir l'OSD.
- 2 Appuyer une ou plusieurs fois sur **CH+** ou **CH-** pour sélectionner **Display** (Affichage).
- 3 Appuyer sur **ENTER** (Entrée), **VOL+** ou **VOL-** pour ouvrir le menu Display.
- 4 Appuyer une ou plusieurs fois sur **CH+** ou **CH-** pour sélectionner **Captions** (Sous-titres codés).

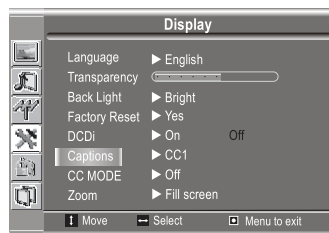

- 5 Appuyer sur **ENTER** (Entrée), **VOL+** ou **VOL-** pour confirmer la sélection souhaitée du réglage des sous-titres codés. Il est possible de sélectionner :
 - **CC1, CC2, CC3** ou **CC4** – Sélectionner pour visualiser les dialogues ou les commentaires écrits de programmes ou de journaux télévisés. Le téléviseur affiche une image claire et les sous-titres codés du programme.
 - **T1, T2, T3**, ou **T4** – Sélectionner pour visualiser les différents types d'informations, comme le guide des programmes TV ou les prévisions météorologiques. Le téléviseur affiche le sous-titre codé par dessus l'image.

Réglage du mode des sous-titres codés

Pour régler le mode des sous-titres codés :

- 1 Appuyer sur **MENU** pour ouvrir l'OSD.
- 2 Appuyer sur **CH+** ou **CH-** pour sélectionner **Display** (Affichage).
- 3 Appuyer sur **ENTER** (Entrée), **VOL+** ou **VOL-** pour ouvrir le menu Display.

- 4 Appuyer une ou plusieurs fois sur **CH+** ou **CH-** pour sélectionner **CC Mode** (Mode sous-titrage codé).

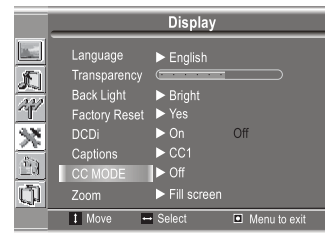

- 5 Appuyer sur **ENTER**, **VOL+** ou **VOL-** pour sélectionner **On** (Activé), **Only Mute** (Sourdine seulement), ou **Off** (Désactivé).

En cas de sélection de **Only Mute**, le téléviseur affiche les sous-titres codés lorsque le son est en sourdine.

Remarque

En cas de problèmes avec les sous-titres codés, ouvrir le menu Display, sélectionner **CC MODE** (Mode sous-titres codés), appuyer sur **ENTER** et sélectionner **On** (Activé) et **Only Mute. On** (Activé) passe sur **On+** et **Only Mute** passe sur **Only Mute+**.

Configuration du contrôle parental

La fonction de contrôle parental permet de sélectionner les émissions que les enfants peuvent regarder. Il est possible de définir le contrôle parental pour les films (classification MPAA) et les émissions de télévision.

La classification des films est basée sur l'âge. Les classifications TV sont basées sur l'âge et le contenu.

Classifications MPAA

Classification	Description
G	Tout public. Accessible quel que soit l'âge.
PG	Surveillance parentale suggérée. Certains contenus peuvent ne pas convenir aux enfants.
PG -13	Surveillance parentale fortement suggérée. Certains contenus peuvent être totalement inappropriés pour des enfants de moins de 13 ans.
R	Réservé aux adultes. Contenu interdit aux enfants de moins de 17 ans hors supervision des parents.

Classification	Description
NC-17	Déconseillé aux enfants de moins de 17 ans.
X	Pour adultes uniquement. Cette classification est l'ancienne version de la classification NC-17.

L'interdiction d'une classification vaut pour cette classification et toutes celles qui lui sont supérieures. Par exemple PG-13 est interdit, les classifications R, NC-17 et X sont automatiquement interdites.

Pour configurer le contrôle parental des films :

- 1 Appuyer sur **MENU** pour ouvrir l'OSD.
- 2 Appuyer une ou plusieurs fois sur **CH+** ou **CH-** pour sélectionner **Parental Controls** (Contrôle parental).
- 3 Appuyer sur **ENTER** (Entrée), **VOL+** ou **VOL-** pour accéder au menu Password Controls (Configuration du mot de passe).

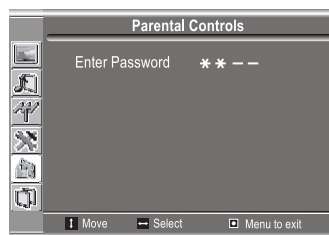

- 4 Utiliser les touches numériques pour saisir le mot de passe. Le mot de passe par défaut est 1111.
- 5 Appuyer sur **ENTER** (Entrée), **VOL+** ou **VOL-** pour accéder au menu Parental Controls (Contrôle parental).

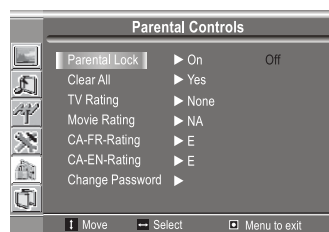

- 6 Appuyer une ou plusieurs fois sur **CH+** ou **CH-** pour sélectionner **Movie Rating** (Classifications films).

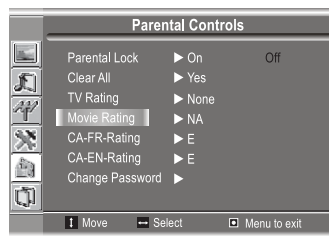

- 7 Appuyer sur **ENTER** (Entrée), **VOL+**, ou **VOL-** pour accéder au menu Movie Rating.

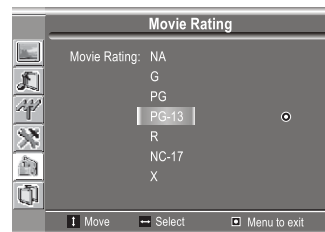

- 8 Appuyer sur **CH+** ou **CH-** pour sélectionner la classification film à interdire.
- 9 Appuyer sur **ENTER** (Entrée), **VOL+** ou **VOL-** pour confirmer, puis appuyer sur **MENU**.

Classifications TV (É.-U.)

Les classifications TV sont basées sur l'âge et le contenu. Certaines classifications par l'âge permettent aussi de spécifier les types de contenu par classification à interdire.

Classification par l'âge	Description
TV-Y	Enfants de tous âges.
TV-Y7	Enfants de sept ans ou plus.
TV-G	Tout public.
TV-PG	Surveillance parentale suggérée.
TV-14	Surveillance parentale fortement suggérée. Déconseillé aux enfants de moins de 14 ans.
TV-MA	Adultes seulement.

Classification par l'âge	D	L	S	V	FV
TV-Y	X	X	X	X	X
TV-Y7	X	X	X	X	0
TV-G	X	X	X	X	
TV-PG	0	0	0	0	
TV-14	0	0	0	0	
TV-MA		0	0	0	

Remarque

Dans le tableau de la classification du contenu X = classification de contenu qui peut être configurée, mais qui en général n'est pas diffusée par les stations TV.

O = classification de contenu diffusée par les stations TV qui peut être configurée.

D = Dialogues suggestifs

L = Vulgarités

S = Situations à caractère sexuel

V = Violence

FV = Violence fictive

Pour configurer le contrôle parental en télévision :

- 1 Appuyer sur **MENU** pour ouvrir l'OSD.
- 2 Appuyer une ou plusieurs fois sur **CH+** ou **CH-** pour sélectionner **Parental Controls** (Contrôle parental).

- 3 Appuyer sur **ENTER** (Entrée), **VOL+** ou **VOL-** pour accéder au menu du mot de passe.

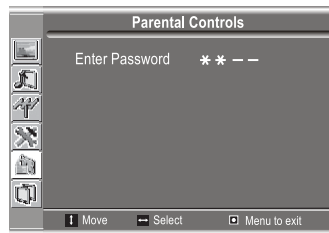

- 4 Utiliser les touches numériques pour saisir le mot de passe. Le mot de passe par défaut est 1111.
- 5 Appuyer sur **ENTER** (Entrée), **VOL+** ou **VOL-** pour accéder au menu Parental Controls (Contrôle parental).

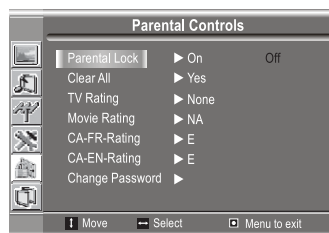

- 6 Appuyer une ou plusieurs fois sur **CH+** ou **CH-** pour sélectionner **TV Rating** (Classifications TV).
- 7 Appuyer sur **ENTER** (Entrée), **VOL+** ou **VOL-** pour accéder au menu TV Rating.

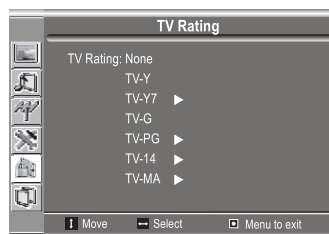

- 8 Appuyer sur **CH+** ou **CH-** pour sélectionner la classification par l'âge à interdire.
- 9 Appuyer sur **ENTER** (Entrée), **VOL+** ou **VOL-** pour confirmer le paramétrage. Si la classification par l'âge dispose d'une classification en fonction du contenu, un écran relatif au contenu s'ouvre.
- 10 Appuyer sur **CH+** ou **CH-** pour sélectionner la classification en fonction du contenu à interdire.
- 11 Appuyer sur **ENTER** (Entrée), **VOL+** ou **VOL-** pour confirmer le paramétrage.

Classifications pour le Canada anglophone

Classification	Description
E	Exempt. Les émissions de nouvelles, sportives, documentaires, de débats, de vidéo musicale et de variétés sont exemptées.
C	Destiné aux enfants de moins de huit ans. Pas de langage vulgaire, de nudité ou de contenu sexuel.
C8+	Destiné aux enfants de huit ans et plus. Pas de vulgarités, de nudité ou de contenu sexuel.

Classification	Description
G	Conditions générales. Destiné à tout public.
PG	Surveillance parentale suggérée. Certains aspects peuvent ne pas convenir à des enfants.
14+	Surveillance parentale fortement suggérée. L'émission contient des thèmes ou du contenu qui peut ne pas convenir aux enfants de moins de 14 ans.
18+	Destinés à des spectateurs de 18 ans et plus, pouvant contenir des actes violents.

Pour régler le contrôle parental sur Canada anglophone :

- 1 Appuyer sur **MENU** pour ouvrir l'OSD.
- 2 Appuyer une ou plusieurs fois sur **CH+** ou **CH-** pour sélectionner **Parental Controls** (Contrôle parental).
- 3 Appuyer sur **ENTER** (Entrée), **VOL+** ou **VOL-** pour accéder au menu Password Controls (Configuration du mot de passe).

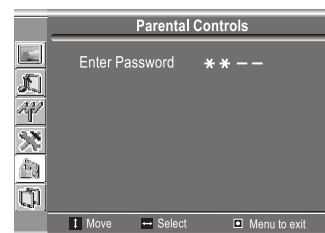

- 4 Utiliser les touches numériques pour saisir le mot de passe. Le mot de passe par défaut est 1111.
- 5 Appuyer sur **ENTER** (Entrée), **VOL+** ou **VOL-** pour accéder au menu Parental Controls (Contrôle parental).

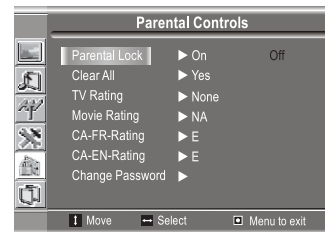

- 6 Appuyer une ou plusieurs fois sur **CH+** ou **CH-** pour sélectionner **CA-EN-Rating** (Classifications Canada anglophone).
- 7 Appuyer sur **ENTER** (Entrée), **VOL+** ou **VOL-** pour accéder au menu CanEngRating (Classifications Canada anglophone).

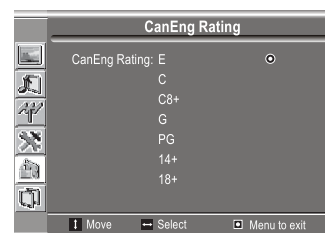

- 8 Appuyer une ou plusieurs fois sur **CH+** ou **CH-** pour sélectionner la classification à interdire.
- 9 Appuyer sur **ENTER** (Entrée), **VOL+** ou **VOL-** pour confirmer la classification, puis appuyer sur **MENU**.

Classifications pour le Canada francophone

Classification	Description
E	Exempt. Émission exemptée.
G	Conditions générales. Destiné à tous les âges. Ne contient aucune violence, la violence est minime ou elle est exprimée de façon appropriée.
8 ANS+	Non destiné aux jeunes enfants. Peut contenir de la violence minime ou occasionnelle. Supervision par un adulte recommandée.
13 ANS+	Déconseillé aux enfants de moins de 13 ans. Peut contenir quelques scènes violentes ou une ou plusieurs scènes suffisamment violentes pour affecter le spectateur. Supervision par un adulte fortement recommandée.
16 ANS+	Déconseillé aux enfants de moins de 16 ans. Peut contenir des scènes violentes fréquentes ou une ou des scènes d'une violence intense.
18 ANS+	Pour adultes uniquement. Peut contenir des scènes violentes fréquentes et extrêmement violentes.

Pour régler le contrôle parental sur Canada francophone :

- 1 Appuyer sur **MENU** pour ouvrir l'OSD.
- 2 Appuyer une ou plusieurs fois sur **CH+** ou **CH-** pour sélectionner **Parental Controls** (Contrôle parental).
- 3 Appuyer sur **ENTER** (Entrée), **VOL+** ou **VOL-** pour accéder au menu Password Controls (Configuration du mot de passe).

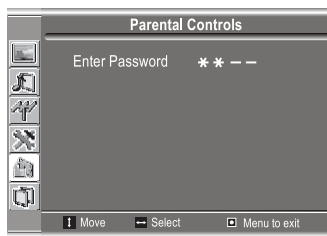

- 4 Utiliser les touches numériques pour saisir le mot de passe. Le mot de passe par défaut est 1111.
- 5 Appuyer sur **ENTER** (Entrée), **VOL+** ou **VOL-** pour accéder au menu Parental Controls (Contrôle parental).

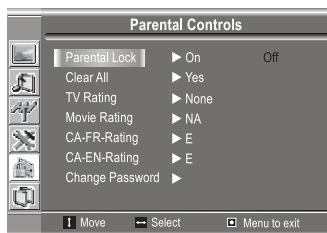

- 6 Appuyer une ou plusieurs fois sur **CH+** ou **CH-** pour sélectionner **CA-FR-Rating** (Classifications Canada francophone).
- 7 Appuyer sur **ENTER** (Entrée) pour accéder au menu CanFR Rating (Classifications Canada francophone).

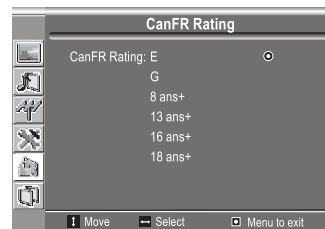

- 8 Appuyer sur **CH+** ou **CH-** pour sélectionner la classification à interdire.
- 9 Appuyer sur **ENTER** (Entrée), **VOL+** ou **VOL-** pour confirmer la classification, puis appuyer sur **MENU**.

Modification du mot de passe pour le contrôle parental

Pour modifier le mot de passe du contrôle parental :

- 1 Appuyer sur **MENU** pour ouvrir l'OSD.
- 2 Appuyer une ou plusieurs fois sur **CH+** ou **CH-** pour sélectionner **Parental Controls** (Contrôle parental).
- 3 Appuyer sur **ENTER** (Entrée), **VOL+** ou **VOL-** pour accéder au menu Password Controls (Configuration du mot de passe).

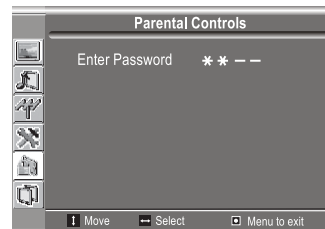

- 4 Utiliser les touches numériques pour saisir l'ancien mot de passe. Le mot de passe par défaut est 1111.
- 5 Appuyer sur **ENTER** (Entrée), **VOL+** ou **VOL-** pour accéder au menu Parental Controls (Contrôle parental).

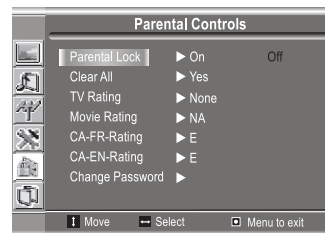

- 6 Appuyer une ou plusieurs fois sur **CH+** ou **CH-** pour sélectionner **Change Password** (Modifier le mot de passe).
- 7 Appuyer sur **ENTER** (Entrée), **VOL+** ou **VOL-** pour confirmer.

- 8 Saisir un nouveau mot de passe et appuyer sur **ENTER** (Entrée), **VOL+** ou **VOL-** pour confirmer.
- 9 Saisir une fois de plus le nouveau mot de passe et appuyer sur **ENTER** (Entrée), **VOL+** ou **VOL-** pour confirmer.

Conseil

Le mot de passe doit être noté et conservé en lieu sûr.
En cas d'oubli du mot de passe, saisir 4321. Il est recommandé de conserver ce mot de passe principal hors de portée des enfants.

Activation et désactivation du verrouillage parental.

Pour activer ou désactiver le verrouillage parental :

- 1 Appuyer sur **MENU** pour ouvrir l'OSD.
- 2 Appuyer une ou plusieurs fois sur **CH+** ou **CH-** pour sélectionner **Parental Controls** (Contrôle parental).
- 3 Appuyer sur **ENTER** (Entrée), **VOL+** ou **VOL-** pour accéder au menu Password Controls (Configuration du mot de passe).

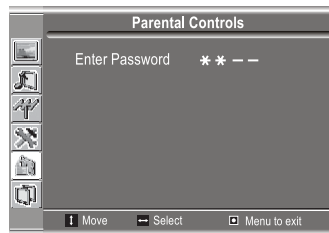

- 4 Utiliser les touches numériques pour saisir le mot de passe. Le mot de passe par défaut est 1111.
- 5 Appuyer sur **ENTER** (Entrée), **VOL+** ou **VOL-** pour accéder au menu Parental Controls (Contrôle parental).

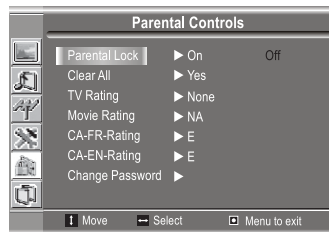

- 6 Appuyer une ou plusieurs fois sur **CH+** ou **CH-** pour sélectionner **Parental Lock** (Verrouillage parental).
- 7 Appuyer sur **VOL+** ou **VOL-** pour sélectionner **On** (Activé) ou **Off** (Désactivé).

Remarque

Pour utiliser le contrôle parental, cette option doit être **On**.

Suppression des paramètres du contrôle parental

Pour supprimer les paramètres du contrôle parental :

- 1 Dans le menu Parental Controls (Contrôle parental), appuyer une ou plusieurs fois sur **CH+** ou **CH-** pour sélectionner **Clear All** (Effacer tout).

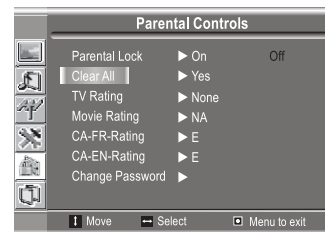

- 2 Appuyer sur **ENTER** (Entrée), **VOL+** ou **VOL-** pour sélectionner **Yes** (Oui).

Précautions

Si **Yes** (Oui) est sélectionné, tous les paramètres sont effacés.

Entretien

Précautions

Ne pas afficher sur le téléviseur une image fixe telle qu'un jeu, une image d'ordinateur ou des sous-titres codés pendant une période prolongée. L'image risque de « brûler » l'écran et de créer une image « rémanente ».

Ceci n'est pas couvert par la garantie.

Pour éviter les images rémanentes, suivre les conseils ci-après :

- Réduire les paramètres de la luminosité et du contraste au niveau le plus bas possible.
- Ne pas afficher une image fixe pendant une période prolongée.
- Mettre le téléviseur hors tension quand il n'est pas utilisé.

Nettoyage de l'appareil

Nettoyer l'écran et le boîtier avec un chiffon doux et non pelucheux. Si l'écran ou le boîtier est extrêmement sale, humidifier un chiffon doux et non-pelucheux avec un détergent doux dilué, le presser pour extraire autant d'humidité, puis essuyer l'écran ou le boîtier. Sécher l'écran ou le boîtier avec un chiffon propre.

Précautions

Éviter toutes substances volatiles, telles que les insecticides, les solvants et les diluants.

Ne pas laisser l'appareil en contact avec des articles en caoutchouc ou en PVC pour une durée prolongée. Ils pourraient endommager l'appareil.

Précautions

Éviter les gouttes d'eau dans le boîtier.

Problèmes et solutions

Conseils généraux

- Si le téléviseur est utilisé dans un endroit froid, l'image peut présenter du traînage ou sembler légèrement en retard. Dès que le téléviseur commence à chauffer, il fonctionne normalement.
- Ne pas laisser le téléviseur en un lieu chaud ou froid.
- Ne pas exposer le téléviseur à la lumière directe du soleil.
- Ne pas placer le téléviseur à proximité d'une source de chaleur, car le boîtier pourrait être endommagé et l'écran ne pas fonctionner correctement.

Anomalie	Solution possible
« Fantômes » ou images doubles	<ul style="list-style-type: none"> • L'antenne peut faire l'objet d'interférence de la part de bâtiments ou collines élevés. L'utilisation d'une antenne à grande directivité peut améliorer l'image.
Pas d'alimentation	<ul style="list-style-type: none"> • Vérifier que le cordon d'alimentation est connecté à l'appareil et à une prise secteur. • Débrancher le cordon d'alimentation, attendre 60 secondes, puis le rebrancher et mettre l'appareil en marche.
Absence d'image.	<ul style="list-style-type: none"> • Vérifier que l'antenne est fermement et correctement connectée à la prise RF à l'arrière du téléviseur. • Problèmes techniques possibles au niveau de la station émettrice. Essayer un autre canal. • Régler le contraste et la luminosité. • Vérifier la commande des sous-titres codés. Certains modes texte peuvent figer l'écran. • Sélectionner une entrée vidéo correcte.
Bonne image mais pas de son	<ul style="list-style-type: none"> • Augmenter le volume. • Vérifier que le son n'est pas mis en sourdine.
Bonne qualité du son, mais les couleurs sont médiocres	<ul style="list-style-type: none"> • Régler le contraste, la couleur et la luminosité.
Image de mauvaise qualité	<ul style="list-style-type: none"> • Vérifier que la luminosité de la pièce n'est pas trop forte. La lumière réfléchie par l'écran peut rendre l'image difficile à voir. • Si une caméra S-VHS ou un caméscope est connecté alors qu'un autre périphérique branché est sous tension, l'image peut être médiocre. Éteindre un ou plusieurs périphériques.
Ligne pointillée horizontale	<ul style="list-style-type: none"> • Le téléviseur est éventuellement trop proche d'un appareil électrique tel qu'un sèche-cheveux ou une lumière au néon. Éteindre l'appareil ou déplacer le téléviseur.

Anomalie	Solution possible
La télécommande ne marche pas	<ul style="list-style-type: none"> • Remplacer les piles. Veiller à ce que les pôles + et - des piles coïncident avec les indications + et - figurant à l'intérieur du compartiment. • Nettoyer le capteur de télécommande situé sur la partie avant du téléviseur. • Une lumière forte ou fluorescente peut interférer avec le signal de la télécommande. Éteindre la lumière ou déplacer le téléviseur.
Image neigeuse et parasitée	<ul style="list-style-type: none"> • Vérifier que les câbles audio-vidéo (A/V) sont fermement connectés.
L'image D-Sub est instable ou non synchronisée	<ul style="list-style-type: none"> • Vérifier que le mode D-Sub de l'ordinateur est correctement sélectionné.
Pas de sortie sonore sur l'un des haut-parleurs	<ul style="list-style-type: none"> • Régler la balance dans le menu Sound (Son).
Les touches de commande ne fonctionnent pas	<ul style="list-style-type: none"> • Débrancher le cordon d'alimentation, attendre quelques secondes puis rebrancher le cordon et rallumer le téléviseur.

Remarque

Si l'information ne permet pas de résoudre le problème, mettre le téléviseur hors tension, puis le remettre sous tension après quelques minutes.

Avertissement

L'utilisateur ne doit pas essayer de réparer cet appareil lui-même. Demander à un technicien agréé de faire les réparations.

Spécifications

- La conception et les spécifications sont sujettes à modifications sans avis préalable.
- Le poids et les dimensions indiqués sont approximatifs.

Alimentation	100 à 240 V CA, 50/60 Hz
Consommation électrique	130 W (Max.)
Écran	20 pouces
Température de fonctionnement	41 °F à 104 °F (5 à 40 °C)
Température d'entreposage	32 °F à 122 °F (0 à 50 °C)
Canaux accessibles	VHF : 2-13 UHF : 14-69 TV câblée : 1-125
Poids	19,8 lb (9 kg)
Dimensions L x H x P	22,4 x 17,2 x 6,8 pouces (56,8 x 43,6 x 17,2 cm)
Standard TV	NTSC
Haut-parleur	8 W, 8 Ω x 2
Accessoires	Guide de l'utilisateur Télécommande

Avis juridiques

Droits d'auteurs

© 2006 Insignia. Insignia et le logo Insignia sont des marques de commerce de Best Buy Enterprise Services, Inc. Les autres noms de marques et de produits mentionnés sont des marques de commerce ou des marques déposées de leurs propriétaires respectifs. Les spécifications et caractéristiques sont susceptibles d'être modifiées sans préavis.

Garantie limitée d'un an

Insignia Products ("Insignia") garantit au premier acheteur de ce **NS-20WLCD** neuf ("Produit"), qu'il est exempt de vices de fabrication et de main-d'œuvre à l'origine, pour une période d'un (1) an à partir de la date d'achat du Produit ("Période de garantie"). Ce produit doit avoir été acheté chez un revendeur agréé des produits de la marque Insignia et emballé avec cette déclaration de garantie. Cette garantie ne couvre pas les Produits remis à neuf. Les conditions de la présente garantie s'appliquent à tout Produit pour lequel Insignia est notifié, pendant la Période de garantie, d'un vice couvert par cette garantie qui nécessite une réparation.

Quelle est la durée de la couverture ?

La Période de garantie dure 1 an (365 jours) à compter de la date d'achat de ce Produit. La date d'achat est imprimée sur le reçu fourni avec le Produit.

Que couvre cette garantie ?

Pendant la Période de garantie, si un vice de matériau ou de main-d'œuvre d'origine est détecté sur le Produit par un service de réparation agréé par Insignia ou le personnel du magasin, Insignia (à sa seule discrétion) : (1) réparera le Produit en utilisant des pièces détachées neuves ou remises à neuf ; ou (2) remplacera le Produit par un produit ou des pièces neuves ou remises à neuf de qualité comparable. Les produits et pièces remplacés au titre de cette garantie deviennent la propriété d'Insignia et ne sont pas retournés à l'acheteur. Si les Produits ou pièces nécessitent une réparation après l'expiration de la Période de garantie, l'acheteur devra payer tous les frais de main d'œuvre et les pièces. Cette garantie reste en vigueur tant que l'acheteur reste propriétaire du Produit Insignia pendant la Période de garantie. La garantie prend fin si le Produit est revendu ou transféré d'une quelconque façon que ce soit à tout autre propriétaire.

Comment obtenir une réparation sous garantie ?

Si le Produit a été acheté chez un détaillant, le rapporter accompagné du reçu original chez ce détaillant. S'assurer de remettre le Produit dans son emballage d'origine ou dans un emballage qui procure la même qualité de protection que celui d'origine. Si le Produit a été acheté en ligne, l'expédier accompagné du reçu original à l'adresse indiquée sur le site Web. S'assurer de remettre le Produit dans son emballage d'origine ou dans un emballage qui procure la même qualité de protection que celui d'origine.

Où cette garantie s'applique-t-elle ?

Cette garantie ne s'applique qu'à l'acheteur original du Produit aux États-Unis et au Canada.

Ce qui n'est pas couvert par cette garantie limitée

La présente garantie ne couvre pas :

- la formation du client ;
- l'installation ;
- les réglages de configuration ;
- les dommages esthétiques ;
- les dommages résultants de catastrophes naturelles telles que la foudre ;
- les accidents ;
- une utilisation inadaptée ;
- une manipulation abusive ;
- la négligence ;
- une utilisation commerciale ;
- la modification de tout ou partie du Produit, y compris l'antenne.

La présente garantie ne couvre pas non plus :

- les dommages ayant pour origine une utilisation ou une maintenance défectueuse ;
- la connexion à une source électrique dont la tension est inadéquate ;
- Toute réparation effectuée par quiconque autre qu'un service de réparation agréé par Insignia pour la réparation du Produit
- les Produits vendus en l'état ou hors service ;
- les consommables tels que les fusibles ou les piles ;

- les produits dont le numéro de série usine a été altéré ou enlevé du Produit.

LA RÉPARATION OU LE REMPLACEMENT, TELS QU'OFFERTS PAR LA PRÉSENTE GARANTIE, CONSTITUENT LE SEUL RECOURS DE L'ACHETEUR. INSIGNIA NE SAURAIT ÊTRE TENU POUR RESPONSABLE DE DOMMAGES ACCESSOIRES OU CONSÉCUTIFS, RÉSULTANT DE L'INEXÉCUTION D'UNE GARANTIE EXPRESSE OU IMPLICITE SUR CE PRODUIT, Y COMPRIS, SANS S'Y LIMITER, LA PERTE DE DONNÉES, L'IMPOSSIBILITÉ D'UTILISER LE PRODUIT, L'INTERRUPTION D'ACTIVITÉ OU LA PERTE DE PROFITS. INSIGNIA PRODUCTS N'OCTROIE AUCUNE AUTRE GARANTIE EXPRESSE RELATIVE À CE PRODUIT ; TOUTES LES GARANTIES EXPRESSES OU IMPLICITES POUR CE PRODUIT, Y COMPRIS MAIS SANS LIMITATION, TOUTE GARANTIE DE QUALITÉ MARCHANDE, D'ADÉQUATION À UN BUT PARTICULIER, SONT LIMITÉES À LA PÉRIODE DE GARANTIE APPLICABLE TELLE QUE DÉCRITE CI-DESSUS ET AUCUNE GARANTIE EXPRESSE OU IMPLICITE, NE S'APPLIQUERONT APRÈS LA PÉRIODE DE GARANTIE. CERTAINS ÉTATS ET PROVINCES NE RECONNAISSENT PAS LES LIMITATIONS DE LA DURÉE DE VALIDITÉ DES GARANTIES IMPLICITES. PAR CONSÉQUENT, LES LIMITATIONS SUSMENTIONNÉES PEUVENT NE PAS S'APPLIQUER À L'ACHETEUR ORIGINAL. LA PRÉSENTE GARANTIE DONNE À L'ACHETEUR DES GARANTIES JURIDIQUES SPÉCIFIQUES ; IL PEUT AUSSI BÉNÉFICIER D'AUTRES GARANTIES QUI VARIENT D'UN ÉTAT OU D'UNE PROVINCE À L'AUTRE.

Pour contacter Insignia :

Pour le service à la clientèle, appeler le 1-877-467-4289
www.insignia-products.com
 INSIGNIAMC est une marque commerciale de Best Buy Enterprise Services, Inc.
 Distribué par Best Buy Purchasing, LLC
 Insignia, 7601 Penn Avenue South, Richfield, Minnesota, U.S.A.

Televisor con Pantalla LCD de 20" Insignia NS-20WLCD

Contenido

Información de seguridad	45
Características	47
Preparación de su televisor	49
Uso del televisor	52
Mantenimiento	62
Localización y corrección de fallas	63
Especificaciones	63
Avisos legales	64

Información de seguridad

Cuidado

Para evitar un choque eléctrico, introduzca la clavija ancha del enchufe del cable de alimentación en la ranura ancha de un tomacorriente. Si el enchufe no entra, solicite a un electricista calificado con licencia que cambie el tomacorriente obsoleto. No modifique el enchufe del cable de alimentación ya que se anulará esta característica de seguridad.



Este símbolo indica que voltaje peligroso que puede constituir un riesgo de choque eléctrico se encuentra presente dentro de su televisor. Esta etiqueta se encuentra ubicada en la parte posterior de su televisor.



Este símbolo indica que hay instrucciones importantes de operación y mantenimiento en la literatura que acompaña a su televisor.

Advertencia

Su televisor utiliza soldadura de estaño y plomo y una lámpara fluorescente que contiene una pequeña cantidad de mercurio. El deshecho de estos materiales debe ser regulado por razones ambientales. Para obtener información sobre el deshecho o reciclaje, póngase en contacto con sus autoridades locales o la Alianza de Industrias Electrónicas en el sitio web www.eia.org.

Lea las instrucciones

Lea todas las instrucciones de seguridad y operación antes de usar su TV.

Guarde las instrucciones

Conserve las instrucciones de seguridad y operación para referencia futura.

Siga las advertencias y las instrucciones

Preste atención a todas las advertencias sobre su televisor y las instrucciones de operación. Siga todas las instrucciones de operación y uso.

Agua y humedad

No use su televisor cerca del agua. Por ejemplo, no lo use cerca de una bañera, lavabo, fregadero de cocina o lavadero, en un sótano mojado o cerca de una piscina.

Limpieza

Desconecte su televisor antes de limpiarlo. No use productos de limpieza líquidos o en aerosol. Use solamente un paño húmedo para limpiar el exterior de su televisor.

Ventilación

Las ranuras y aberturas en el gabinete y en la parte posterior o en la base se proporcionan con fines de ventilación, operación confiable y protección contra sobrecalentamiento. Estas aberturas no se deben bloquear ni cubrir. No cubra las aberturas al colocar su televisor sobre una cama, sofá, alfombra, o cualquier otra superficie parecida. No coloque su televisor cerca o sobre un radiador o calefactor. No coloque su televisor en una instalación integrada, tal como un librero o estante, a menos que se provea una ventilación adecuada o siga las instrucciones del fabricante.

Calor

Asegúrese de que su televisor se encuentre alejado de fuentes de calor tal como radiadores, calefactores, estufas u otros productos (incluyendo amplificadores) que produzcan calor.

Conexión a tierra o polarización

No anule el propósito de seguridad del enchufe con polarización o con conexión a tierra. Un enchufe polarizado tiene dos espigas una más ancha que la otra. Un enchufe del tipo de conexión a tierra tiene dos espigas y una clavija de tierra. La espiga ancha y la clavija de tierra se proveen para su seguridad. Si el enchufe no cabe, póngase en contacto con un electricista para reemplazar el tomacorriente obsoleto.

Protección del cable de alimentación

Los cables de alimentación deben colocarse de manera que no se pisen o sean aplastados por artículos colocados sobre ellos o contra ellos. Preste atención especial a los cables en los enchufes, en los receptáculos auxiliares y en el punto en el que salen de su televisor.

Aditamentos

No use aditamentos que no hayan sido recomendados por Insignia ya que podrían causar peligros.

Soporte

No coloque su televisor en un carro, base, trípode, soporte o mesa inestable. Su televisor se podría caer y sufrir daños importantes, además de causar serias lesiones personales. Usar solamente con carros, bases, trípodes, soportes, o mesas especificadas por el fabricante o que se vendan con el televisor. Si monta su televisor en la pared, siga las instrucciones del fabricante y use un accesorio de montaje recomendado por el fabricante. La combinación del televisor y un carro debe moverse con cuidado. Las paradas repentinas, la fuerza excesiva y las superficies irregulares pueden causar que su televisor y el carro se volteen de lado.

Rayos

Para protección adicional del receptor de TV durante una tormenta eléctrica, o cuando se deje sin supervisión o sin usar por largos periodos de tiempo, desconéctelo del tomacorriente y desconecte la antena o el sistema de cable. Esto ayudará a evitar daños a su televisor debido a relámpagos o sobretensiones en las líneas de alimentación.

Reparación

No trate de reparar este televisor usted mismo, ya que abrir o quitar las cubiertas puede exponerlo a voltajes peligrosos u otros peligros. Encomiende todas las reparaciones al personal de servicio calificado.

Piezas de repuesto

Cuando se necesitan repuestos, asegúrese de que el técnico de reparación use repuestos especificados por el fabricante o que tengan las mismas características que la pieza original. Las substituciones no autorizadas pueden resultar en incendio, choque eléctrico, lesiones personales u otros peligros.

Sobrecarga

No sobrecargue los tomacorrientes y los cables de extensión ya que esto resultará en riesgo de incendio o choque eléctrico.

Ingreso de objetos y líquidos

Nunca inserte objetos de ningún tipo en su televisor a través de las ranuras, ya que estos pueden tocar puntos de voltaje peligrosos o hacer cortocircuito con otros componentes, lo cual puede causar un incendio o choque eléctrico. Nunca derrame líquidos de ninguna clase sobre su televisor.

Daños que requieren reparación

Desconecte este televisor del tomacorriente y encomiende su reparación a personal calificado bajo las siguientes condiciones:

- Cuando el cable de alimentación o el enchufe se dañe o se pele.
- Si se ha derramado líquido u objetos han caído dentro de su televisor.
- Si el televisor ha sido expuesto a la lluvia o al agua.
- Si su televisor no funciona normalmente aún siguiendo las instrucciones de operación. Ajuste únicamente los controles que están cubiertos en las instrucciones de operación, ya que el ajuste incorrecto de otros controles puede resultar en daño y frecuentemente requerirá trabajo intensivo de un técnico calificado para restaurar la operación normal del televisor.
- Si su televisor se ha caído o dañado de cualquier forma.
- Cuando su televisor exhiba un cambio significativo en el rendimiento.

Piezas de repuesto

Cuando se necesitan repuestos, asegúrese de que el técnico de reparación use repuestos especificados por el fabricante o que tengan las mismas características que la pieza original. Las substituciones no autorizadas pueden resultar en incendio, choque eléctrico, lesiones personales u otros peligros.

Verificación de seguridad

Después de completar la revisión o reparación de este televisor, pídale al técnico de servicio que realice verificaciones de seguridad para determinar que el televisor se encuentra en perfecto estado de funcionamiento.

Fuente de alimentación

Su televisor debe funcionar únicamente con el tipo de fuente de alimentación indicada en la etiqueta de marca. Si no está seguro del tipo de fuente de alimentación que hay en su casa, consulte con el vendedor de su televisor o la compañía de energía local.

Rayos

Para protección adicional del receptor de TV durante una tormenta eléctrica, o cuando se deje sin supervisión o sin usar por largos periodos de tiempo, desconéctelo del tomacorriente y desconecte la antena o el sistema de cable. Esto ayudará a evitar daños a su televisor debido a relámpagos o sobretensiones en las líneas de alimentación.

Protección de la pantalla

La pantalla de su televisor está hecha de vidrio. No deje caer su televisor o golpee la pantalla de vidrio. Si la pantalla se quiebra, tenga cuidado al recoger el vidrio.

Defecto de píxel

La pantalla de su televisor está diseñada para mostrar imágenes finamente detalladas. Ocasionalmente unos cuantos píxeles inactivos pueden aparecer en la pantalla como puntos fijos de color azul, verde o rojo. Este no es un defecto y no afecta el rendimiento de su televisor.

Conexión a tierra de la antena exterior

Si una antena externa o un sistema de cable esta conectado al televisor, asegúrese de que la antena o el sistema de cable esta conectado a tierra, para proveer una protección contra sobre voltajes y la acumulación de cargas estáticas. El artículo 810 del código nacional eléctrico, ANSI/NFPA No. 70-1984 proporciona información con respecto a la correcta conexión a tierra del poste y la estructura de soporte, la conexión a tierra del alambre principal de una unidad de descarga de antena, el tamaño de los conductores de la conexión a tierra, la ubicación de la unidad de descarga de antena, la conexión a los electrodos de conexión a tierra y los requisitos para el electrodo de conexión a tierra.

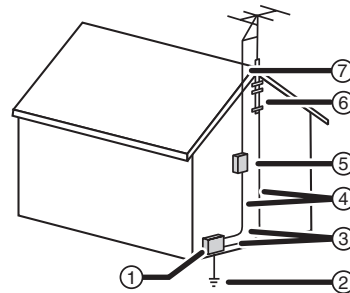

1	Equipo de servicio eléctrico
2	Sistemas de electrodos de tierra para el servicio de alimentación eléctrica

3	Abrazaderas de tierra
4	Conductores de conexión a tierra
5	Unidad de descarga de antena
6	Abrazadera de tierra
7	Cable conductor de entrada de antena

Nota para el instalador del sistema CATV
 Este recordatorio se proporciona para que el instalador del sistema CATV preste atención al Artículo 820-40 del NEC el cual proporciona pautas para una correcta conexión a tierra y, en particular, especifica que la conexión a tierra del cable debe estar conectada al sistema de tierra de la edificación, tan cerca al punto de entrada del cable como sea práctico.

Características

Vista frontal

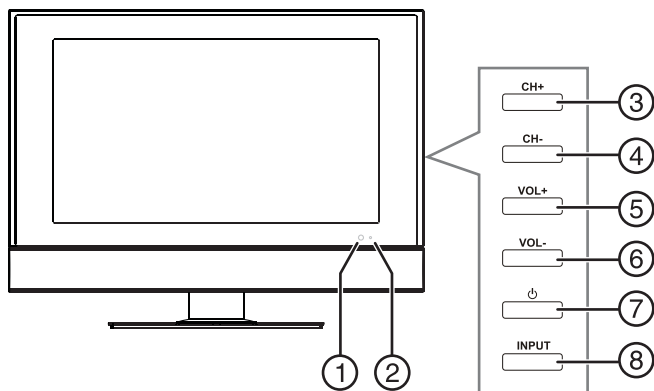

	Control	Descripción
1	Sensor del control remoto	Recibe las señales del control remoto. No se debe bloquear.
2	Indicador de encendido	Cuando su televisor se encuentra encendido, se iluminará color azul. Cuando su televisor se encuentra en modo de espera, se iluminará color rojo.
3	Botón CH+	Presione para ir al canal TV siguiente.
4	Botón CH-	Presione para ir al canal TV anterior.
5	Botón VOL +	Permite subir el volumen.
6	Botón VOL -	Permite bajar el volumen.
7	Botón de Encendido/Espera	Permite encender o apagar su televisor. Cuando su televisor se encuentra encendido, el indicador de encendido se iluminará.
8	ENTRADA	Permite seleccionar la fuente de la señal.

Vista posterior

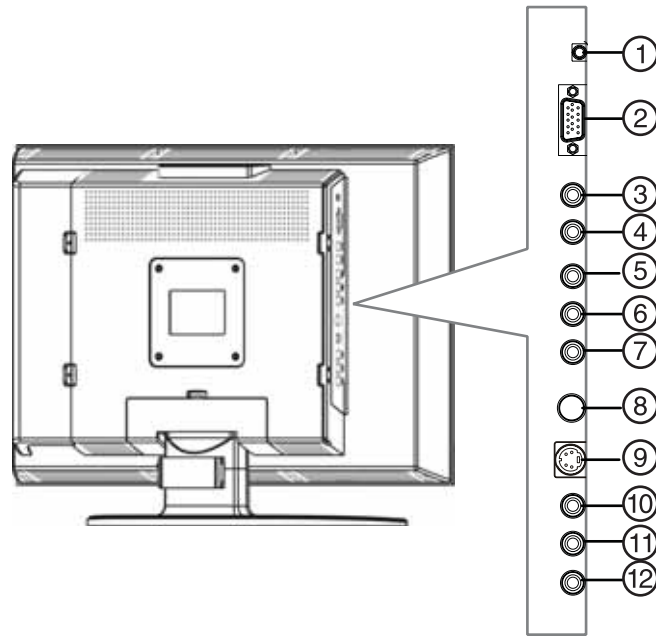

	Conector	Descripción
1	Entrada de línea	Conecte un cable de audio de computadora en este conector.
2	D-Sub	Conecte un cable de video de computadora en este conector.
3	Audio izquierdo de componentes	Si está usando una conexión de video de componentes, conecte el cable de audio izquierdo en este conector.
4	Audio derecho de componentes	Si está usando una conexión de video de componentes, conecte el cable de audio derecho en este conector.
5	Video de componentes Pr/Cr	Si está usando una conexión de video de componentes, enchufe el conector Pr/Cr de un cable de video de componentes en este conector.
6	Video de componentes Pb/Cb	Si está usando una conexión de video de componentes, enchufe el conector Pb/Cb de un cable de video de componentes en este conector.
7	Video de componentes Y	Si está usando una conexión de video de componentes, enchufe el conector Y de un cable de video de componentes en este conector.
8	RF	Conecte la antena o el cable a este conector.
9	S-VIDEO	Enchufe un equipo de S-Video en este toma. El cable de S-Video no lleva el sonido. Necesita enchufar los conectores de audio derecho e izquierdo de un cable estándar de audio/video en los conectores derecho e izquierdo de la entrada de AV para proveer sonido.

	Conector	Descripción
10	Audio derecho de la entrada de AV	Enchufe el conector de audio derecho de un cable estándar de audio/video en este conector para conectar un equipo externo, tal como un VCR.
11	Audio izquierdo de la entrada de AV	Enchufe el conector de audio izquierdo de un cable estándar de audio/video en este conector, tal como un VCR.
12	Video de la entrada de AV	Enchufe el conector de video de un cable estándar de audio/video estándar en este conector, tal como un VCR.

Control remoto

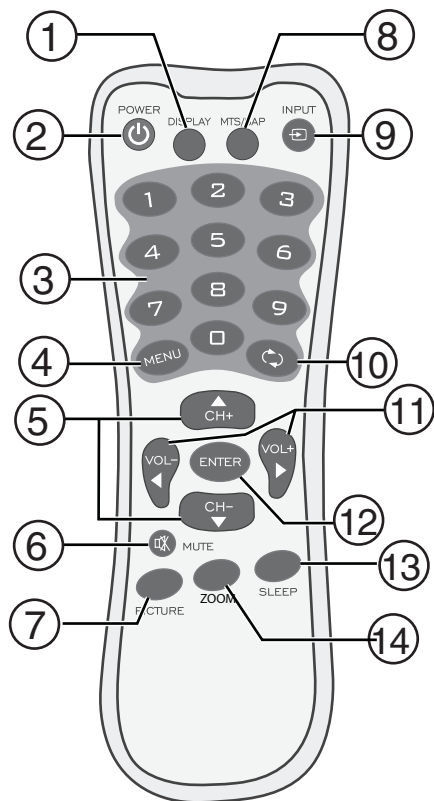

	Botón	Descripción
1	Visualización	Presione para mostrar información, tal como el número de canal, el modo de audio o la fuente de la señal.
2	Encendido	Permite encender o apagar su televisor.
3	Números	Permiten cambiar de canal. En la visualización en pantalla (OSD), permiten ingresar su contraseña.
4	MENÚ	Presionar para abrir y cerrar la visualización OSD.
5	CH+ y CH-	Permiten cambiar de canal. Cuando el OSD está presente, permiten seleccionar las opciones del menú.
6	SILENCIAR	Permite silenciar el sonido. Presiónelo de nuevo para restaurar el sonido.

	Botón	Descripción
7	IMAGEN	Permite seleccionar el modo de imagen.
8	MTS/SAP	Permite seleccionar el modo estéreo.
9	ENTRADA	Permite seleccionar la fuente de la señal.
10	Retornar	Permite regresar al último canal visto.
11	VOL+ y VOL-	Permiten subir o bajar el volumen. Cuando se muestra el OSD, presione este botón para ajustar las opciones.
12	ENTRAR	Permite confirmar las selecciones.
13	APAGADO AUTOMÁTICO	Permite configurar el temporizador de apagado automático.
14	ZOOM	Permite seleccionar la relación de aspecto.

Uso del control remoto

Para usar el control remoto:

- Apunte el control remoto hacia el sensor de control remoto al frente de su televisor.

Nota

La ubicación del sensor del control remoto puede variar.

La siguiente figura muestra el rango del control remoto.

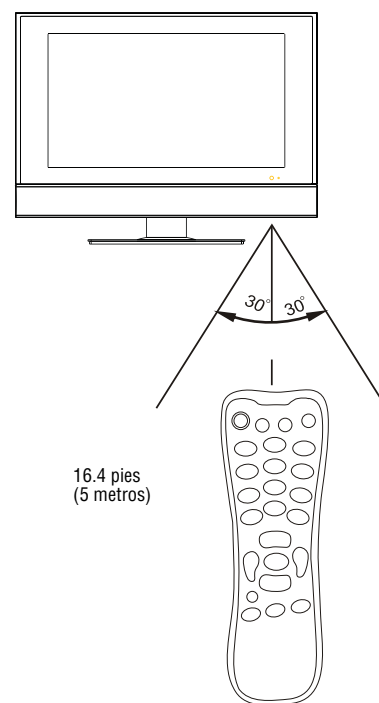

Notas

- No exponga el control remoto a choques o líquidos.
- No use el control remoto en un área con alta humedad.
- No coloque el control remoto bajo la luz solar directa.
- No coloque objetos, tales como muebles, entre el control remoto y el sensor del control remoto.
- Puede ser que el control remoto no funcione si luz solar directa o luz fuerte brille sobre el sensor del control remoto. Mueva su televisor o cambie el ángulo en que usa el control remoto.

Preparación de su televisor

Notas

- Revise todos los cables y los conectores antes de hacer cualquier conexión.
- Conectores flojos pueden causar problemas de imagen y de color, así que asegúrese de que todos los conectores están conectados seguramente.
- Siempre apague su televisor y cualquier dispositivo conectado antes de conectar o desconectar un equipo.
- Las ilustraciones en las siguientes tareas pueden ser diferentes con su modelo.

Instalación de las pilas del control remoto

Para instalar las pilas del control remoto:

1 Quite la cubierta de las pilas.

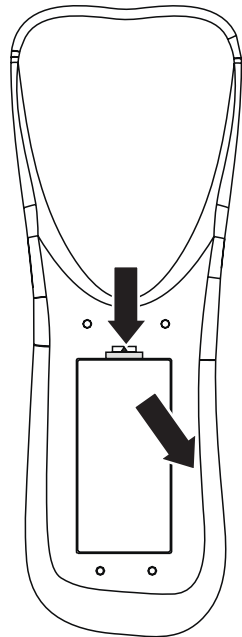

2 Inserte dos pilas AAA en el compartimiento de pilas. Verifique que los símbolos + y - en las pilas correspondan con los símbolos + y - en el compartimiento de las pilas.

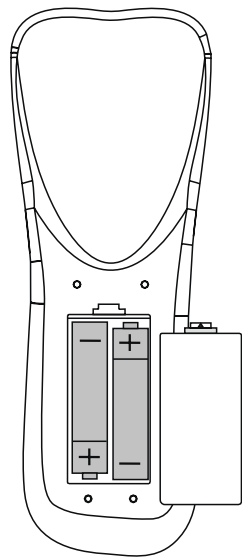

3 Vuelva a colocar la cubierta.

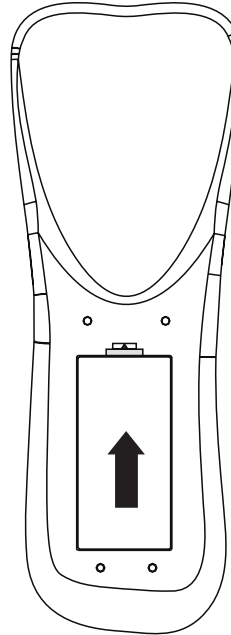

Notas

- No combine pilas de tipos diferentes.
- No combine pilas viejas y nuevas.
- Saque las pilas cuando se les acabe la carga.
- Los químicos de las pilas pueden causar sarpullido. Si las pilas se derraman, limpie el compartimiento de pilas con un paño. Si los químicos tocan su piel, lávese inmediatamente.
- Las pilas que vienen con su televisor pueden tener una vida útil más corta que las pilas nuevas.
- Saque las pilas si el control remoto no se va a usar por un período de tiempo extendido.

Conexión de su TV a un tomacorriente eléctrico

Para conectar su TV a un tomacorriente eléctrico:

- Enchufe el cable de alimentación en un tomacorriente eléctrico.

Notas

- Verifique que se está usando el tipo de alimentación correcta. Refiérase a la etiqueta en su televisor.
- Si no piensa usar su TV por un período de tiempo extendido, desenchufe el cable de alimentación del tomacorriente eléctrico.

Conexión de una antena exterior

Hay dos tipos de cables de antena: 75 ohmios y 300 ohmios.

Cable de 75 ohmios



Cable de 300 ohmios

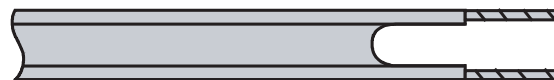

Si su cable de antena tiene un conector de 75 ohmios, conéctelo al conector RF en la parte posterior de su televisor.

Si su cable de antena tiene un conector de 300 ohmios, conéctelo a un adaptador de 300-75 ohmios (no incluido), conecte el adaptador a un cable de 75 ohmios, luego conecte el otro extremo del conector de 75 ohmios al conector RF en la parte posterior de su televisor.

Advertencia

Verifique que apague y desconecte su televisor antes de instalar equipos.

Refiérase a la siguiente figura para conectar una antena exterior.

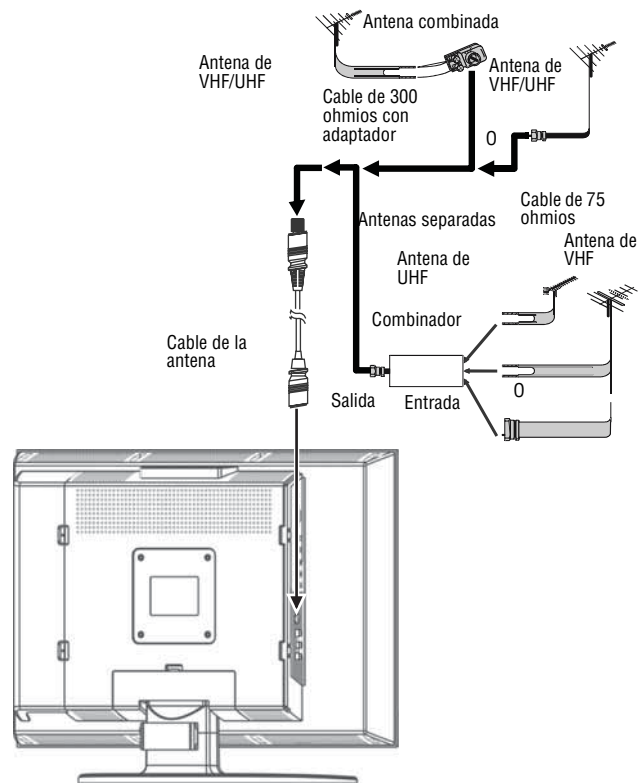

Conexión de TV por cable

Su televisor tiene un conector de 75 ohmios para conectar TV por cable. Algunos proveedores de TV por cable codifican las señales de los canales de pago especial. Para ver estos canales necesita una caja convertidora/decodificadora. Si no tiene una caja convertidora/decodificadora, puede conectar su TV por cable directamente a su televisor. Si tiene una caja convertidora/decodificadora, puede conectar su TV por cable usando un interruptor de RF (no suministrado). Para obtener más información sobre como conectar una caja convertidora/decodificadora, póngase en contacto con su proveedor de TV por cable.

Advertencia

Verifique que apague y desconecte su televisor antes de instalar equipos.

Para conectar TV por cable sin usar una caja convertidora/decodificadora:

- 1 Conecte un extremo de un cable de 75 ohmios al conector RF situado en la parte posterior de su televisor.

- 2 Conecte el otro extremo del cable al toma de pared de TV por cable.

Para conectar TV por cable con una caja convertidora/decodificadora:

- Refiérase a la siguiente figura para conectar una caja convertidora/decodificadora. (El conmutador de RF y el divisor de señal no se suministran.)

Mueva el conmutador de RF a la posición A para ver los canales sin codificación usando el control remoto de su televisor. Mueva el conmutador de RF a la posición B para ver los canales codificados usando el control de la caja convertidora/decodificadora.

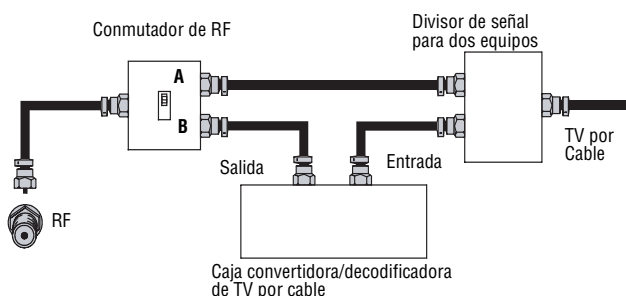

Conexión de un VCR

Puede conectar un VCR con un cable de audio/video estándar o con un cable de S-Video. El cable de S-Video no incluye el sonido. Si usa un cable de S-Video, necesitará usar un cable de audio para conectar el sonido.

Nota

Para obtener el mejor video, use el conector de S-Video si su VCR tiene una conexión de S-Video.

Advertencia

Verifique que apague y desconecte su televisor antes de instalar equipos.

Refiérase a la siguiente figura para conectar un VCR a su televisor.

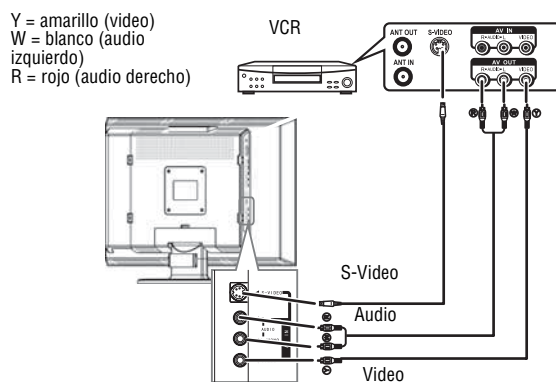

Para reproducir el VCR:

- 1 Encienda su televisor.
- 2 Presione **INPUT** (Entrada) una o más veces para seleccionar **Video** (o **S-Video** si conectó el VCR al conector S-Video).
- 3 Encienda su VCR.
- 4 Inserte una cinta de video y presione **PLAY** (Reproducir).

Conexión de una cámara de video

Advertencia

Verifique que apague y desconecte su televisor antes de instalar equipos.

Refiérase a la siguiente figura para conectar una cámara de video a su TV.

Para conectar una cámara de video:

- 1 Conecte el cable de audio/video en los conectores de entrada AUDIO L (Izquierdo), AUDIO R (Derecho) y VIDEO en la parte posterior de su televisor.
- 2 Conecte el otro extremo del cable de audio/video en los conectores de salida de audio y video de la cámara de video.

Y = amarillo (video)
W = blanco (audio izquierdo)
R = rojo (audio derecho)

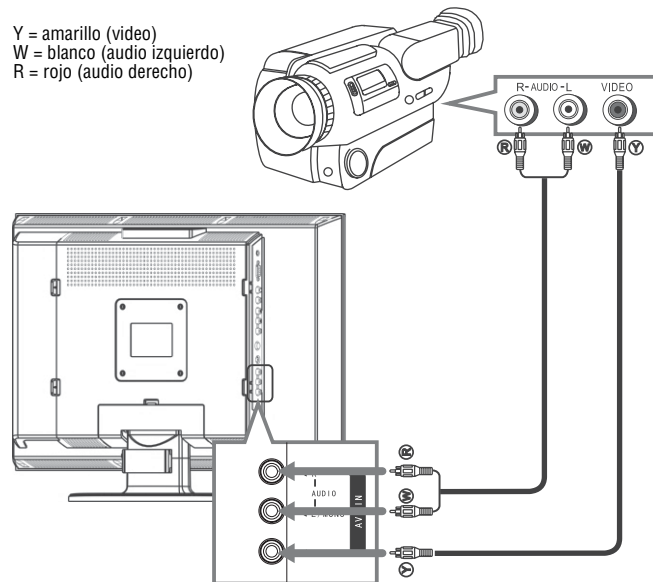

Para reproducir desde la cámara de video:

- 1 Encienda su televisor.
- 2 Presione **INPUT** (Entrada) una o más veces para seleccionar **VIDEO**.
- 3 Encienda la cámara de video y colóquela en el modo de salida. Refiérase a los documentos de la cámara de video para obtener más información.
- 4 Inserte una cinta en la cámara de video y presione el botón de reproducir.

Conexión de un reproductor de DVD por medio de video de componentes

Advertencia
Verifique que apague y desconecte su televisor antes de instalar equipos.

Para conectar un reproductor de DVD por medio de video de componentes:

- 1 Enchufe los conectores Y, Pb y Pr de un cable de video de componentes en los conectores de entrada Y, Pb y Pr en la parte posterior de su televisor.

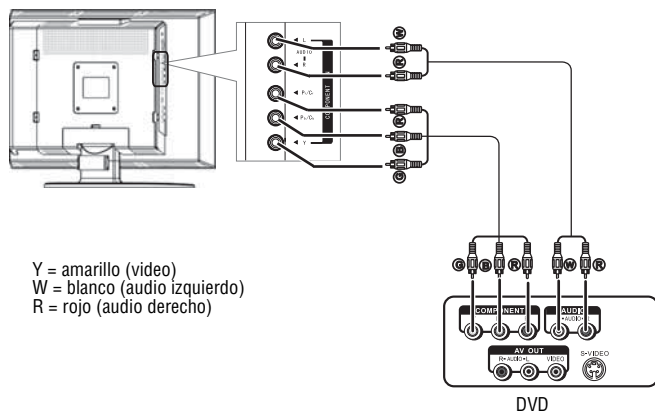

- 2 Enchufe el otro extremo del cable en los conectores Y, Pb y Pr en el reproductor de DVD. Los conectores en la parte posterior del reproductor de DVD pueden estar marcados como Y, Cb y Cr.
- 3 Enchufe los conectores derecho (rojo) e izquierdo (blanco) de un cable estándar de audio/video en los conectores de entrada de componentes de audio derecho (rojo) e izquierdo (blanco) en la parte posterior de su televisor.
- 4 Enchufe los conectores de audio en el otro extremo del cable de audio/video en los conectores de salida de audio en el reproductor de DVD.

Para reproducir un DVD:

- 1 Encienda su televisor.
- 2 Presione **INPUT** (Entrada) una o más veces para seleccionar **YPbPr**.
- 3 Encienda el reproductor de DVD.
- 4 Inserte un disco DVD y presione Play (Reproducir).

Conexión de una PC

Para conectar una PC:

- 1 Conecte el cable D-Sub en la entrada D-Sub en la parte posterior de su televisor.

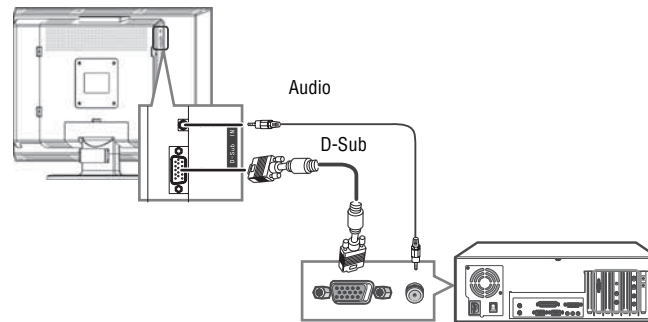

- 2 Enchufe el otro extremo del cable D-Sub en el conector de salida D-Sub en su computadora.
- 3 Conecte un cable de audio en el conector de la entrada de línea D-Sub en la parte posterior de su televisor.
- 4 Enchufe el otro extremo del cable de audio en el conector de salida de audio en la computadora.

Para ver la pantalla de la computadora en su televisor:

- 1 Encienda su televisor.
- 2 Presione **INPUT** (Entrada) una o más veces para seleccionar **D-Sub**.
- 3 Encienda su computadora y verifique los requisitos del sistema de la computadora. Refiérase a los documentos de su computadora para obtener más información.
- 4 Si es necesario, ajuste la resolución de la pantalla y otros ajustes en su computadora.

Uso del televisor

Encendido y apagado de su televisor

Para encender y apagar su televisor:

- 1 Verifique que el cable de alimentación está conectado a su TV y a un tomacorriente eléctrico.
- 2 Presione para encender su televisor.
- 3 Presione de nuevo para apagar su televisor.

Selección de la fuente de la señal de TV

Para seleccionar la fuente de señal de TV:

- 1 Presione **MENU** (Menú) para abrir la visualización OSD.
- 2 Presione **CH+** o **CH-** una o más veces para seleccionar **Channel** (Canal).

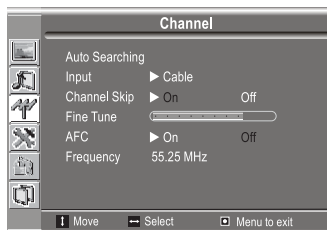

- 3 Presione **ENTER** (Entrar), **VOL+**, o **VOL-** para abrir el menú Channel (Canal).
- 4 Presione **CH+** o **CH-** para seleccionar **Input** (Entrada).

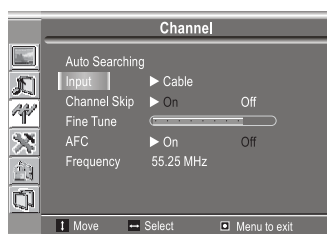

- 5 Presione **ENTER** (Entrar), **VOL+**, o **VOL-** para seleccionar **Antenna** (Antena) o **Cable**.

Configuración de la lista de canales

Para configurar la lista de canales:

- 1 Presione **MENU** (Menú) para abrir la visualización OSD.
- 2 Presione **CH+** o **CH-** una o más veces para seleccionar **Channel** (Canal).

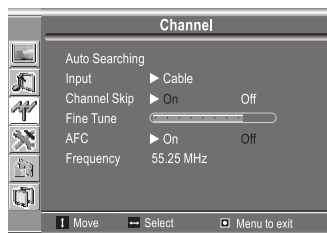

- 3 Presione **ENTER** (Entrar), **VOL+**, o **VOL-** para abrir el menú Channel (Canal). Se resaltará la opción **Auto Searching** (Búsqueda automática).

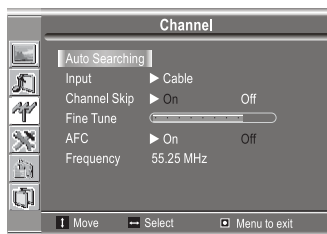

- 4 Presione **ENTER** (Entrar), **VOL+**, o **VOL-** para comenzar a buscar los canales. Si desea detener la búsqueda, presione **MENU** (Menú).

Adición y eliminación de canales

Para agregar y eliminar canales:

- 1 Presione los botones numéricos para el canal que desea agregar o borrar.
- 2 Presione **MENU** (Menú) para abrir la visualización OSD.
- 3 Presione **CH+** o **CH-** una o más veces para seleccionar **Channel** (Canal).
- 4 Presione **ENTER** (Entrar), **VOL+**, o **VOL-** para abrir el menú Channel (Canal).

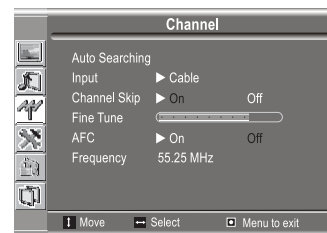

- 5 Presione **CH+** o **CH-** una o más veces para seleccionar **Channel Skip** (Saltar Canal).

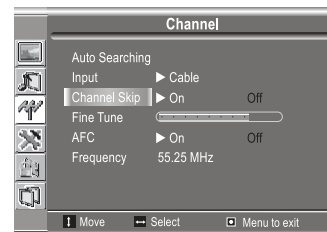

- 6 Presione **ENTER** (Entrar), **VOL+**, o **VOL-** para seleccionar **On** (Activado) o **Off** (Desactivado).

Si selecciona **On** (Activado), el canal se borrará de la lista.

Si selecciona **Off** (Desactivado), el canal se agregará a la lista.

Cuando borra un número de canal, no puede sintonizarlo usando los botones **CH+** o **CH-**. Puede sintonizar el canal presionando los botones numéricos del canal.

Sintonización fina de la señal de TV

Sintonización fina automática

Para sintonizar finamente la señal de TV de forma automática:

- 1 Presione **MENU** (Menú) para abrir la visualización OSD.
- 2 Presione **CH+** o **CH-** para seleccionar **Channel** (Canal).
- 3 Presione **ENTER** (Entrar), **VOL+**, o **VOL-** para abrir el menú Channel (Canal).

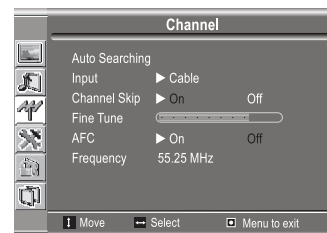

- 4 Presione **CH+** o **CH-** una o más veces para seleccionar **AFC**.

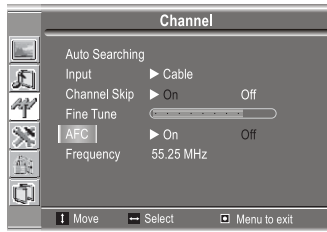

- 5 Presione **ENTER** (Entrar), **VOL+**, o **VOL-** para activar o desactivar la opción AFC. Cuando la opción AFC se encuentra activada, su televisor automáticamente sintonizará finamente para obtener la mejor imagen y sonido.

Sintonización fina manual

Para sintonizar finamente la señal de TV de forma manual:

- 1 Presione **MENU** (Menú) para abrir la visualización OSD.
- 2 Presione **CH+** o **CH-** para seleccionar **Channel** (Canal).
- 3 Presione **ENTER** (Entrar), **VOL+**, o **VOL-** para abrir el menú Channel (Canal).

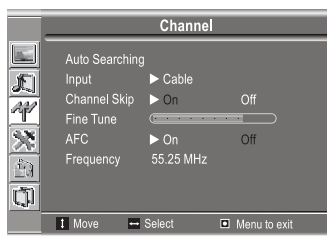

- 4 Presione **CH+** o **CH-** una o más veces para seleccionar **Fine Tune** (Sintonización Fina).

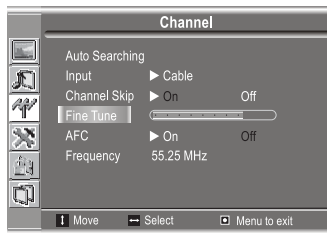

- 5 Presione **VOL+** o **VOL-** una o más veces para ajustar la imagen y el sonido.

Nota

Si sintoniza finamente un programa de forma manual, se desactivará la opción AFC.

Cambio de canales

Para cambiar de canal:

- Presione **CH+** o **CH-** una o más veces para seleccionar el canal que guste.
- Para seleccionar un número de canal de un dígito, presione el botón numérico del canal y luego el botón **ENTER** (Entrar) o espere por unos segundos.

- Para seleccionar un número de canal de dos dígitos, presione los dos botones numéricos del canal en secuencia y luego el botón **ENTER** (Entrar) o espere por unos segundos.
- Para ingresar un número de canal de tres dígitos, presione los tres botones numéricos en secuencia.

Nota

Para ver un canal que ha sido borrado de la lista de canales, deberá usar los botones numéricos para sintonizarlo.

Ajuste del volumen

Para ajustar el volumen:

- Presione **VOL +** o **VOL-** para subir o bajar el volumen.
- Presione **MUTE** (Silenciar) para silenciar el sonido. Presiónelo de nuevo para restaurar el sonido.

Selección del idioma de los menús

Para seleccionar el idioma de los menús:

- 1 Presione **MENU** (Menú) para abrir la visualización OSD.
- 2 Presione **CH+** o **CH-** una o más veces para seleccionar **Display** (Visualización).
- 3 Presione **ENTER** (Entrar), **VOL+**, o **VOL-** para abrir el menú Display (Visualización). Se resaltará **Language** (Idioma).

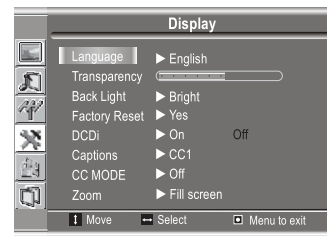

- 4 Presione **ENTER**, **VOL+**, o **VOL-** una o más veces para seleccionar **English** (Inglés), **French** (Francés) o **Spanish** (Español).

Uso del modo de imagen predefinido

Para usar el modo de imagen predefinido:

- 1 Presione **MENU** (Menú) para abrir la visualización OSD.
- 2 Presione **CH+** o **CH-** una o más veces para seleccionar **Picture** (Imagen).
- 3 Presione **ENTER** (Entrar), **VOL+**, o **VOL-** para abrir el menú Picture (Imagen). Se resaltará **Picture Mode** (Modo de imagen).

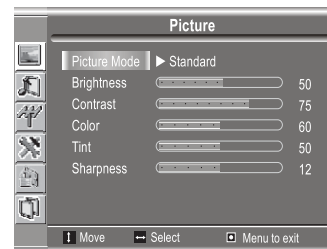

- 4 Presione **ENTER** (Entrar), **VOL+**, o **VOL-** para seleccionar el modo de imagen que guste. Se puede seleccionar:
- **Bright** (Brillante) – Selección para una imagen brillante.
 - **Soft** (Suave) – Selección para una imagen finamente detallada.
 - **Standard** (Estándar) – Selección para una imagen normal.
 - **User** (Usuario) – Selección para usar los ajustes de imagen que ha seleccionado. Para obtener más información acerca de los ajustes que puede personalizar, refiérase a "Personnalisation de l'image" en la page 33.

También puede presionar **PICTURE** (Imagen) para seleccionar un modo de imagen.

Personalización de la imagen

Para personalizar la imagen:

- 1 Presione **MENU** (Menú) para abrir la visualización OSD. Se resaltará **Picture** (Imagen).
- 2 Presione **ENTER** (Entrar), **VOL+**, o **VOL-** para abrir el menú Picture (Imagen).

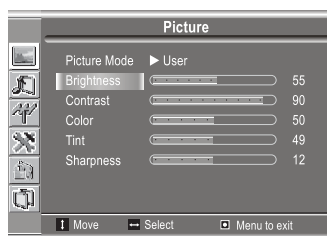

- 3 Presione **CH+** o **CH-** una o más veces para seleccionar la opción que quiere ajustar.
- 4 Presione **VOL+** o **VOL-** una o más veces para ajustar la opción.

Si se encuentra en el modo de TV o Video, puede ajustar las siguientes opciones:

- **Brightness** (Brillo) – Ajusta el brillo de la pantalla.
- **Contrast** (Contraste) – Ajusta el contraste de la pantalla.
- **Color** – Ajusta la saturación del color.
- **Tint** (Tono) – Ajusta el tono de la imagen.
- **Sharpness** (Nitidez) – Ajusta la nitidez de la imagen.

Si se encuentra en el modo D-Sub, puede ajustar las siguientes opciones:

- **Brightness** (Brillo) – Ajusta el brillo de la pantalla.
- **Contrast** (Contraste) – Ajusta el contraste de la pantalla.
- **Color** – Ajusta la saturación del color.

Para obtener información acerca de las opciones que puede cambiar en el modo D-Sub, refiérase a "Ajuste de la imagen en el modo D-Sub" en la page 55.

- 5 Presione **MENU** (Menú).

Ajuste de la imagen en el modo D-Sub

Si está usando el modo D-Sub, puede ajustar lo siguiente:

- Imagen (automáticamente)
- Reloj y fase
- Posición de la imagen

Ajuste automático de la imagen

Para ajustar automáticamente la imagen:

- 1 Presione **MENU** (Menú) para abrir la visualización OSD.
- 2 Presione **CH+** o **CH-** una o más veces para seleccionar **Image** (Imagen).
- 3 Presione **ENTER** (Entrar), **VOL+**, o **VOL-** para abrir el menú Image (Imagen). Se resaltará la opción **Auto Adjustment** (Ajuste automático).

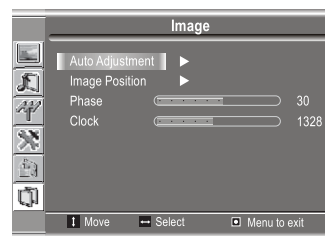

- 4 Presione **ENTER** (Entrar), **VOL+**, o **VOL-** para abrir el menú Auto Adjustment (Ajuste automático). Se resaltará la opción **Auto Adjustment/Yes** (Ajuste automático/Sí).

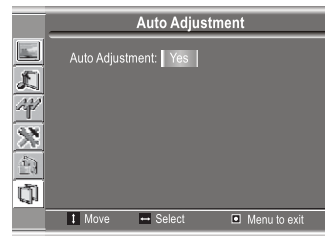

- 5 Presione **ENTER** (Entrar), **VOL+**, o **VOL-** para comenzar el ajuste automático.

Cómo ajustar el reloj y la fase

Ajuste la frecuencia del reloj si la imagen en pantalla brilla o tiene ruido como de arco iris. Ajuste la configuración de fase si la pantalla está borrosa.

Para ajustar el reloj y la fase:

- 1 Presione **MENU** (Menú) para abrir la visualización OSD.
- 2 Presione **CH+** o **CH-** una o más veces para seleccionar **Image** (Imagen).
- 3 Presione **ENTER** (Entrar), **VOL+**, o **VOL-** para abrir el menú Image (Imagen).

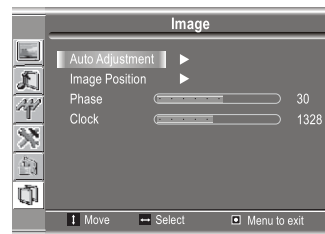

- 4 Presione **CH+** o **CH-** una o más veces para seleccionar **Clock** (Reloj) o **Phase** (Fase).
- 5 Presione **VOL +** o **VOL -** para ajustar la opción.

Ajuste de la posición de la imagen

Para ajustar la posición de la imagen (alineamiento):

- 1 Presione **MENU** (Menú) para abrir la visualización OSD.
- 2 Presione **CH+** o **CH-** una o más veces para seleccionar **Image** (Imagen).
- 3 Presione **ENTER** (Entrar), **VOL+**, o **VOL-** para abrir el menú Image (Imagen).

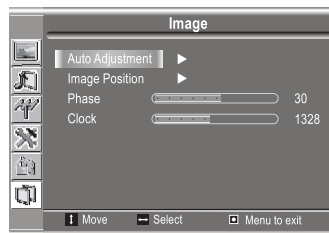

- 4 Presione **CH+** o **CH-** una o más veces para seleccionar **Image Position** (Posición de la imagen).
- 5 Presione **ENTER** (Entrar), **VOL+**, o **VOL-** para abrir el menú Image Position (Posición de la imagen).

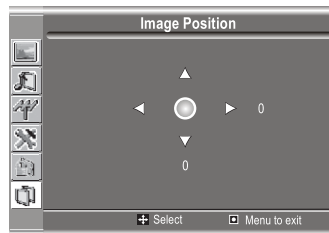

- 6 Presione **ENTER** (Entrar), **VOL+**, o **VOL-** para ajustar la posición de la imagen.

Ajuste del sonido

Ajuste del modo estéreo

Para ajustar el modo estéreo:

- 1 Presione **MENU** (Menú) para abrir la visualización OSD.
- 2 Presione **CH+** o **CH-** una o más veces para seleccionar **Sound** (Sonido).
- 3 Presione **ENTER** (Entrar), **VOL+**, o **VOL-** para abrir el menú Sound (Sonido).

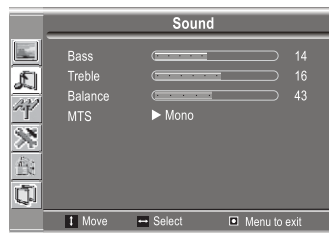

- 4 Presione **CH+** o **CH-** una o más veces para seleccionar **MTS**.

- 5 Presione **ENTER** (Entrar), **VOL+**, o **VOL-** para seleccionar el modo estéreo que guste. Se puede seleccionar:

- **Mono** – Selección para enviar el mismo sonido a los dos altavoces.
- **Stereo** (Estéreo) – Selección para enviar el sonido en estéreo. El programa debe ser transmitido en estéreo para que esta opción funcione. Si encuentra problemas escuchando una transmisión estéreo, seleccione **Force Mono** (Forzar mono) para escuchar el programa en mono.
- **SAP** – Selección para escuchar un programa de audio secundario (SAP): El programa debe contener un programa de audio secundario para que esta opción funcione.

También puede presionar **MTS/SAP** para seleccionar el modo de sonido.

Personalización del sonido

Para personalizar los ajustes del sonido:

- 1 Presione **MENU** (Menú) para abrir la visualización OSD.
- 2 Presione **CH+** o **CH-** una o más veces para seleccionar **Sound** (Sonido).
- 3 Presione **ENTER** (Entrar), **VOL+**, o **VOL-** para abrir el menú Sound (Sonido).

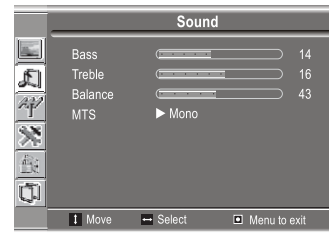

- 4 Presione **CH+** o **CH-** para seleccionar **Bass** (Graves), **Treble** (Agudos) o **Balance**.
 - **Bass** (Graves) – Ajusta sonidos graves.
 - **Treble** (Agudos) – Ajusta los sonidos agudos.
 - **Balance** – Ajusta el volumen izquierdo y el derecho.
- 5 Presione **VOL +** o **VOL -** para ajustar la opción.

Ajuste de la transparencia del menú

Para ajustar la transparencia del menú:

- 1 Presione **MENU** (Menú) para abrir la visualización OSD.
- 2 Presione **CH+** o **CH-** para seleccionar **Display** (Visualización).
- 3 Presione **ENTER** (Entrar), **VOL+**, o **VOL-** para abrir el menú Display (Visualización).

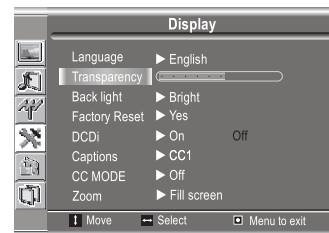

- 4 Presione **CH+** o **CH-** para seleccionar la opción **Transparency** (Transparencia).
- 5 Presione **VOL +** o **VOL -** para ajustar la opción.

Ajuste de la retroiluminación

Para ajustar la retroiluminación:

- 1 Presione **MENU** (Menú) para abrir la visualización OSD.
- 2 Presione **CH+** o **CH-** para seleccionar **Display** (Visualización).
- 3 Presione **ENTER** (Entrar), **VOL+**, o **VOL-** para abrir el menú Display (Visualización).

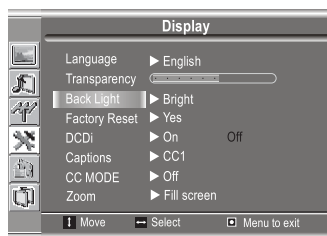

- 4 Presione **CH+** o **CH-** una o más veces para seleccionar la opción **Back Light** (Retroiluminación).
- 5 Presione **ENTER** (Entrar), **VOL+**, o **VOL-** para ajustar la retroiluminación.

Ajuste de la función DCDi

La función DCDi mejora la calidad de la imagen al eliminar las orillas irregulares de la imagen en pantalla.

Para ajustar la función DCDi:

- 1 Presione **MENU** (Menú) para abrir la visualización OSD.
- 2 Presione **CH+** o **CH-** para seleccionar **Display** (Visualización).
- 3 Presione **ENTER** (Entrar), **VOL+**, o **VOL-** para abrir el menú Display (Visualización).
- 4 Presione **CH+** o **CH-** una o más veces para seleccionar **DCDi**.

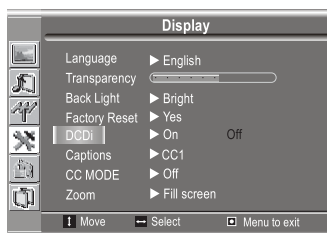

- 5 Presione **ENTER** (Entrar), **VOL+**, o **VOL-** para seleccionar **On** (Activado) o **Off** (Desactivado).

Ajuste del modo de zoom (relación de aspecto)

La opción Zoom le permite seleccionar la relación de aspecto para que la imagen se muestre a pantalla completa o con relación de aspecto de 4:3.

Para ajustar el modo de zoom:

- 1 Presione **MENU** (Menú) para abrir la visualización OSD.
- 2 Presione **CH+** o **CH-** para seleccionar **Display** (Visualización).
- 3 Presione **ENTER** (Entrar), **VOL+**, o **VOL-** para abrir el menú Display (Visualización).
- 4 Presione **CH+** o **CH-** una o más veces para seleccionar **Zoom**.

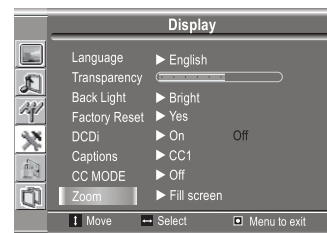

- 5 Presione **ENTER** (Entrar), **VOL+**, o **VOL-** para seleccionar **Fill screen** (Llenar pantalla) o **Standard** (Estándar).

También puede presionar **ZOOM** para seleccionar una relación de aspecto.

Restauración de los ajustes de fábrica del televisor

Para restaurar los ajustes de fábrica del televisor:

- 1 Presione **MENU** (Menú) para abrir la visualización OSD.
- 2 Presione **CH+** o **CH-** para seleccionar **Display** (Visualización).
- 3 Presione **ENTER** (Entrar), **VOL+**, o **VOL-** para abrir el menú Display (Visualización).
- 4 Presione **CH+** o **CH-** una o más veces para seleccionar **Factory Reset** (Restablecimiento de fábrica).

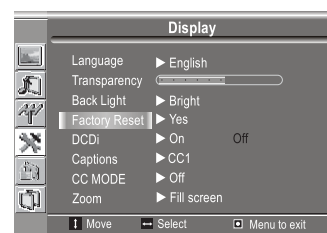

Cuidado

Seleccionar **Yes** (Sí) restablecerá todos sus ajustes a los valores predefinidos de fábrica.

- 5 Presione **ENTER** (Entrar), **VOL+**, o **VOL-** para seleccionar **Yes** (Sí) y restablecer los ajustes.

Ajuste del temporizador de apagado automático

Para ajustar el temporizador de apagado automático:

- Presione **SLEEP** (Apagado automático) una o más veces para seleccionar la cantidad de tiempo que se esperará antes de que el televisor se apague.
- Para cancelar el temporizador de apagado automático, presione **SLEEP** (Apagado automático) una o más veces hasta que aparezca el indicador **Off** (Desactivado).

Visualización de subtítulos optativos

Su televisor puede mostrar los subtítulos optativos transmitidos con algunos programas de televisión. Estos subtítulos optativos son usualmente narraciones de lo que sucede. Todos los VCR graban los subtítulos optativos se el programa grabado los contiene. Su televisor puede mostrar los subtítulos optativos de las cintas de video.

Nota

La función de subtítulos optativos no funciona con las conexiones de video de YPbPr o D-Sub.

Para ver los subtítulos optativos:

- 1 Presione **MENU** (Menú) para abrir la visualización OSD.
- 2 Presione **CH+** o **CH-** una o más veces para seleccionar **Display** (Visualización).
- 3 Presione **ENTER** (Entrar), **VOL+**, o **VOL-** para abrir el menú Display (Visualización).
- 4 Presione **CH+** o **CH-** una o más veces para seleccionar **Captions** (Subtítulos optativos).

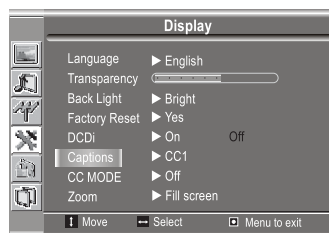

- 5 Presione **ENTER** (Entrar), **VOL+**, o **VOL-** para seleccionar la configuración de subtítulos optativos que guste. Se puede seleccionar:
 - **CC1, CC2, CC3, o CC4** – Seleccione para ver la descripción de los diálogos o los comentarios de los programas de TV de drama o de noticias. Su televisor muestra los subtítulos optativos sin obstruir el programa.
 - **T1, T2, T3, o T4** – Seleccione para ver distintos tipos de información, tal como un programa de guía de TV o el pronóstico del tiempo. Su televisor muestra los subtítulos optativos sobre la imagen de TV.

Ajuste del modo de subtítulos optativos

Para ajustar el modo de subtítulos optativos:

- 1 Presione **MENU** (Menú) para abrir la visualización OSD.
- 2 Presione **CH+** o **CH-** para seleccionar **Display** (Visualización).
- 3 Presione **ENTER** (Entrar), **VOL+**, o **VOL-** para abrir el menú Display (Visualización).
- 4 Presione **CH+** o **CH-** una o más veces para seleccionar **CC MODE** (Modo de subtítulos optativos).

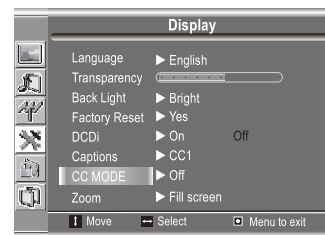

- 5 Presione **ENTER** (Entrar), **VOL+**, o **VOL-** para seleccionar **On** (Activado), **Only Mute** (Sólo cuando se silencia), u **Off** (Desactivado).

Si selecciona **Only Mute** (Sólo cuando se silencia), su televisor mostrará los subtítulos optativos cuando se silencie el sonido.

Nota

Si encuentra problemas con los subtítulos optativos, abra el menú Display (Visualización), seleccione **CC MODE** (Modo de subtítulos optativos) y presione **↔**, y luego seleccione **On** (Activado) y **Only Mute** (Sólo cuando se silencia). **On** (Activado) cambia a **On+** (Activado+) **Only Mute** (Sólo cuando se silencia) cambia a **Only Mute+** (Sólo cuando se silencia+).

Configuración de los controles de los padres

Puede usar la función de control de los padres para controlar los tipos de programas que sus niños ven. Puede establecer controles de los padres para películas (clasificación de la MPAA) y para programas de TV.

Las clasificaciones de las películas se basan en la edad. Las clasificaciones de televisión se basan en la edad y el contenido.

Clasificaciones MPAA

Clasificación	Descripción
G	Público en general. Clasificado para todas las edades.
PG	Se sugiere el consejo de los padres. Contiene cierto material que puede no ser adecuado para los niños.
PG-13	Se recomienda fuertemente la supervisión de los padres. Cierta material puede no ser considerado adecuado para niños menores de 13 años.
R	Restringido. El contenido no es apropiado para niños menores de 17 años sin supervisión de sus padres.

Clasificación	Descripción
NC-17	No se recomienda para niños menores de 17 años.
X	Sólo para adultos. Esta clasificación es una versión más antigua de la clasificación NC-17.

Si bloquea una clasificación, se bloqueará dicha clasificación y todas las clasificaciones por encima de ella. Por ejemplo, si bloquea la categoría PG-13, también se bloquearán automáticamente las categorías R, NC-17 y X.

Para configurar los controles de los padres para películas:

- 1 Presione **MENU** (Menú) para abrir la visualización OSD.
- 2 Presione **CH+** o **CH-** una o más veces para seleccionar **Parental Controls** (Controles de los padres).
- 3 Presione **ENTER** (Entrar), **VOL+**, o **VOL-** para abrir el menú Password Controls (Controles de contraseña).

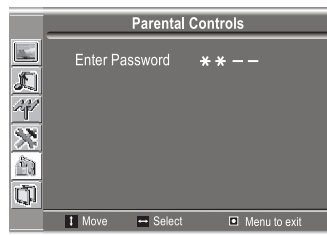

- 4 Use los botones numéricos para ingresar su contraseña. La contraseña predefinida es 1111.
- 5 Presione **ENTER** (Entrar), **VOL+**, o **VOL-** para abrir el menú Parental Controls (Controles de los padres).

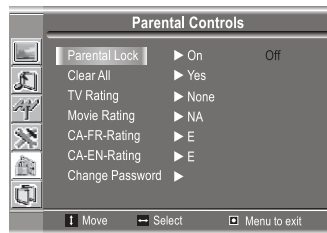

- 6 Presione **CH+** o **CH-** una o más veces para seleccionar **Movie Rating** (Clasificación de películas).

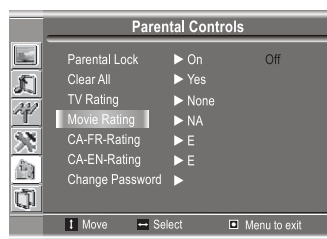

- 7 Presione **ENTER** (Entrar), **VOL+**, o **VOL-** para abrir el menú Movie Rating (Clasificación de películas).

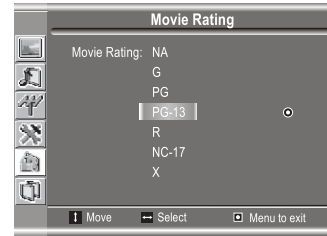

- 8 Presione **CH+** o **CH-** para seleccionar la clasificación de películas que desea bloquear.
- 9 Presione **ENTER** (Entrar), **VOL+**, o **VOL-** para confirmar y luego presione **MENU** (Menú).

Clasificación de TV (E.E.U.U.)

Las clasificaciones de TV se basan en la edad y el contenido. Algunas de las clasificaciones por edad le permiten especificar que tipos de contenido dentro de estas clasificaciones desea bloquear.

Clasificación de edad	Descripción
TV-Y	Todos los niños.
TV-Y7	Niños mayores de siete años.
TV-G	Público en general.
TV-PG	Se sugiere el consejo de los padres.
TV-14	Se recomienda fuertemente la supervisión de los padres. No se recomienda para niños menores de 14 años.
TV-MA	Adultos solamente.

Clasificación de edad	D	L	S	V	FV
TV-Y	X	X	X	X	X
TV-Y7	X	X	X	X	0
TV-G	X	X	X	X	
TV-PG	0	0	0	0	
TV-14	0	0	0	0	
TV-MA		0	0	0	

Nota
 En la tabla de clasificación de contenido
 X = Una clasificación de contenido que puede establecer pero que normalmente no se transmite por las estaciones de televisión.
 0 = Una clasificación de contenido que puede establecer y que es transmitida por las estaciones de televisión.
 D = Diálogo provocativo
 L = Lenguaje fuerte o vulgar
 S = Contenido sexual
 V = Violencia
 FV = Violencia de fantasía

Para configurar los controles de los padres del TV:

- 1 Presione **MENU** (Menú) para abrir la visualización OSD.
- 2 Presione **CH+** o **CH-** una o más veces para seleccionar **Parental Controls** (Controles de los padres).
- 3 Presione **ENTER** (Entrar), **VOL+**, o **VOL-** para abrir el menú Password (Contraseña).

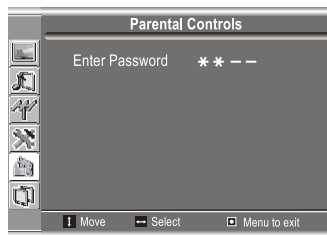

- 4 Use los botones numéricos para ingresar su contraseña. La contraseña predefinida es 1111.
- 5 Presione **ENTER** (Entrar), **VOL+**, o **VOL-** para abrir el menú Parental Controls (Controles de los padres).

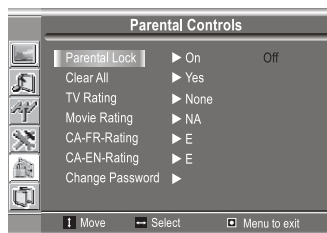

- 6 Presione **CH+** o **CH-** una o más veces para seleccionar **TV Rating** (Clasificación de TV).
- 7 Presione **ENTER** (Entrar), **VOL+**, o **VOL-** para abrir el menú TV Rating (Clasificación de TV).

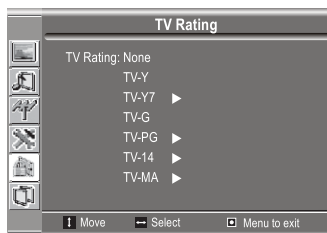

- 8 Presione **CH+** o **CH-** para seleccionar la clasificación de edad que desea bloquear.
- 9 Presione **ENTER** (Entrar), **VOL+**, o **VOL-** para confirmar el ajuste. Si la clasificación de edad contiene clasificaciones de contenido relacionadas, se abrirá una pantalla de contenido.
- 10 Presione **CH+** o **CH-** para seleccionar la clasificación de contenido que desea bloquear.
- 11 Presione **ENTER** (Entrar), **VOL+**, o **VOL-** para confirmar el ajuste.

Clasificaciones para el Canadá anglófono

Clasificación	Descripción
E	Exento Las noticias, los deportes, los documentales, los programas de opinión, los videos musicales y la programación variada son exentos.
C	Se recomienda para niños menores de ocho años. No tiene lenguaje grosero, desnudez ni contenido sexual.
C8+	Se recomienda para mayores de ocho años. No tiene lenguaje grosero, desnudez ni contenido sexual.
G	General. Apropiado para todo público.
PG	Se sugiere el consejo de los padres. Contiene material que los padres pueden considerar inadecuado para los niños.
14+	Se recomienda fuertemente la supervisión de los padres. La programación contiene cierto material que puede no ser considerado adecuado para niños menores de 14 años.
18+	Para televidentes mayores de 18 años y puede contener escenas de violencia.

Para establecer los controles de los padres para el Canadá anglófono:

- 1 Presione **MENU** (Menú) para abrir la visualización OSD.
- 2 Presione **CH+** o **CH-** una o más veces para seleccionar **Parental Controls** (Controles de los padres).
- 3 Presione **ENTER** (Entrar), **VOL+**, o **VOL-** para abrir el menú Password Controls (Controles de contraseña).

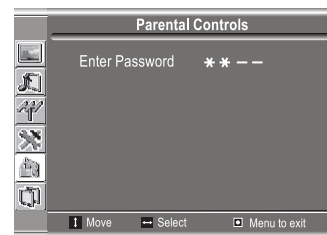

- 4 Use los botones numéricos para ingresar su contraseña. La contraseña predefinida es 1111.
- 5 Presione **ENTER** (Entrar), **VOL+**, o **VOL-** para abrir el menú Parental Controls (Controles de los padres).

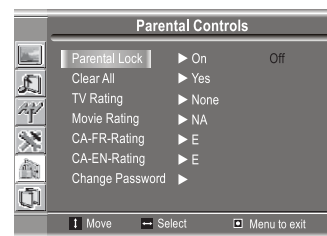

- 6 Presione **CH+** o **CH-** una o más veces para seleccionar **CA-EN-Rating** (Clasificación CA-EN).

- 7 Presione **ENTER** (Entrar), **VOL+**, o **VOL-** para abrir el menú CanEngRating (Clasificación para el Canadá anglófono).

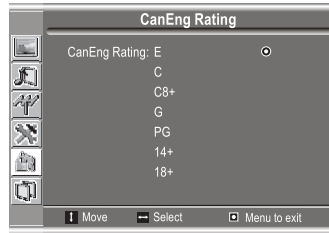

- 8 Presione **CH+** o **CH-** una o más veces para seleccionar la clasificación que desea bloquear.
- 9 Presione **ENTER** (Entrar), **VOL+**, o **VOL-** para confirmar la clasificación y luego presione **MENU** (Menú).

Clasificaciones para el Canadá francófono

Clasificación	Descripción
E	Exento Programación exenta.
G	General. Adecuado para todas las edades. No contiene violencia, o el contenido de violencia es mínimo o se muestra de manera apropiada.
8 ANS+	No es adecuado para niños pequeños. Puede contener violencia ligera u ocasional. Se recomienda supervisión de adultos.
13 ANS+	No se recomienda para niños menores de 13 años. Puede contener unas pocas escenas de violencia o una o más escenas violentas que pueden afectar al televidente. Se recomienda seriamente la supervisión de adultos.
16 ANS+	No se recomienda para niños menores de 16 años. Puede contener escenas frecuentes de violencia o escenas con violencia intensa.
18 ANS+	Sólo para adultos. Puede contener escenas frecuentes de violencia y violencia extrema.

Para establecer los controles de los padres para el Canadá francófono:

- 1 Presione **MENU** (Menú) para abrir la visualización OSD.
- 2 Presione **CH+** o **CH-** una o más veces para seleccionar **Parental Controls** (Controles de los padres).
- 3 Presione **ENTER** (Entrar), **VOL+**, o **VOL-** para abrir el menú Password Controls (Controles de contraseña).

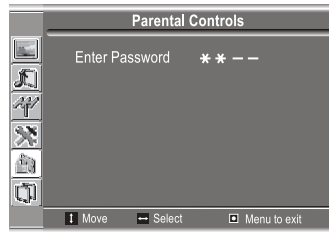

- 4 Use los botones numéricos para ingresar su contraseña. La contraseña predefinida es 1111.

- 5 Presione **ENTER** (Entrar), **VOL+**, o **VOL-** para abrir el menú Parental Controls (Controles de los padres).

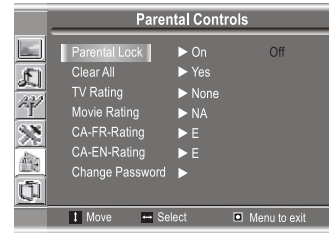

- 6 Presione **CH+** o **CH-** una o más veces para seleccionar **CA-FR-Rating** (Clasificación CA-FR).
- 7 Presione **ENTER** (Entrar), **VOL+**, o **VOL-** para abrir el menú CanFR Rating (Clasificación para el Canadá francófono).

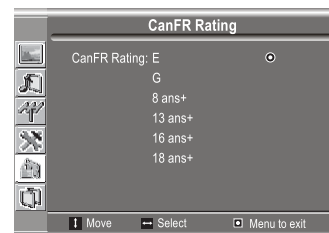

- 8 Presione **CH+** o **CH-** para seleccionar la clasificación que desea bloquear.
- 9 Presione **ENTER** (Entrar), **VOL+**, o **VOL-** para confirmar la clasificación y luego presione **MENU** (Menú).

Cambio de la contraseña del control de los padres

Para cambiar la contraseña del control de los padres:

- 1 Presione **MENU** (Menú) para abrir la visualización OSD.
- 2 Presione **CH+** o **CH-** una o más veces para seleccionar **Parental Controls** (Controles de los padres).
- 3 Presione **ENTER** (Entrar), **VOL+**, o **VOL-** para abrir el menú Password Controls (Controles de contraseña).

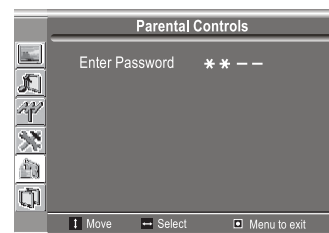

- 4 Utilice los botones numéricos para ingresar su contraseña nueva. La contraseña predefinida es 1111.

- 5 Presione **ENTER** (Entrar), **VOL+**, o **VOL-** para abrir el menú Parental Controls (Controles de los padres).

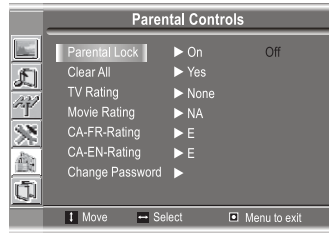

- 6 Presione **CH+** o **CH-** una o más veces para seleccionar **Change Password** (Cambiar contraseña).
- 7 Presione **ENTER** (Entrar), **VOL+**, o **VOL-** para confirmar.
- 8 Ingrese una contraseña nueva y presione **ENTER** (Entrar), **VOL+**, o **VOL-** para confirmar.
- 9 Reingrese la contraseña nueva y presione **ENTER** (Entrar), **VOL+**, o **VOL-** para confirmar.

Consejo

Debería escribir su contraseña y guardarla en un lugar seguro.
Si olvida su contraseña, ingrese 4321. Le recomendamos que mantenga esta contraseña maestra alejada de los niños.

Activación y desactivación del bloqueo de los padres

Para activar o desactivar el bloqueo de los padres:

- 1 Presione **MENU** (Menú) para abrir la visualización OSD.
- 2 Presione **CH+** o **CH-** una o más veces para seleccionar **Parental Controls** (Controles de los padres).
- 3 Presione **ENTER** (Entrar), **VOL+**, o **VOL-** para abrir el menú Password Controls (Controles de contraseña).

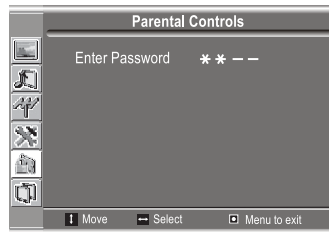

- 4 Use los botones numéricos para ingresar su contraseña. La contraseña predefinida es 1111.
- 5 Presione **ENTER** (Entrar), **VOL+**, o **VOL-** para abrir el menú Parental Controls (Controles de los padres).

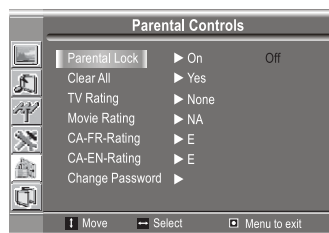

- 6 Presione **CH+** o **CH-** una o más veces para seleccionar **Parental Lock** (Bloqueo de los padres).
- 7 Presione **VOL+**, o **VOL-** para seleccionar **On** (Activado) u **Off** (Desactivado).

Nota

Si desea usar los controles de los padres, está opción debe estar en **On** (Activado).

Eliminación de los ajustes del control de los padres

Para eliminar los ajustes del control de los padres:

- 1 Desde el menú del control de los padres, presione **CH+** o **CH-** una o más veces para seleccionar **Clear All** (Eliminar todo).

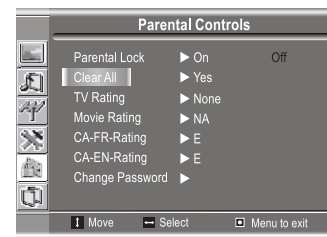

- 2 Presione **ENTER** (Entrar), **VOL+**, o **VOL-** para seleccionar **Yes** (Sí).

Cuidado

Si selecciona **Yes** (Sí), todos sus ajustes se borrarán.

Mantenimiento

Cuidado

No muestre una imagen fija en la pantalla, tal como un juego, una imagen de computadora o subtítulos optativos por un periodo de tiempo extendido. La imagen puede quedar marcada y dejar una imagen fantasma en su pantalla.

La exposición permanente de imágenes no está cubierta por su garantía.

Para limitar este efecto, haga lo siguiente:

- Reduzca los ajustes del brillo y del contraste al nivel más bajo que pueda tolerar.
- No muestre una imagen fija por un periodo de tiempo extendido.
- Apague su televisor cuando no lo use.

Limpieza de su televisor

Limpie la pantalla y el gabinete con un paño suave y sin pelusa. Si la pantalla o el gabinete se encuentran especialmente sucios, humedezca un paño suave y sin pelusa en una solución detergente suave, exprima el exceso de humedad del paño y limpie la pantalla o el gabinete con el paño. Use un paño limpio para secar la pantalla o el gabinete.

Cuidado

Evite usar sustancias inflamables, tal como repelentes de insectos, solventes y diluyentes.

No deje su televisor en contacto con objetos hechos de hule o PVC por periodos de tiempo extendidos. Estos pueden dañar su televisor.

Cuidado

No deje que líquidos goteen dentro del gabinete.

Localización y corrección de fallas

Pautas generales

- Si usa su televisor en un lugar con temperatura baja, la imagen puede dejar marcas o aparecer retrasada. Después de que caliente, reanudará su operación normal.
- No deje su televisor en un lugar caliente ni frío.
- No exponga su televisor a la luz solar directa.
- No coloque su televisor cerca de fuentes de calor ya que el gabinete se puede dañar y la pantalla no funcionará correctamente.

Síntoma	Solución probable
Imágenes "fantasma" o imágenes doble	<ul style="list-style-type: none"> • Su antena puede tener interferencia con edificios altos o colinas. Una antena altamente direccional puede mejorar la imagen.
La unidad no enciende	<ul style="list-style-type: none"> • Verifique que el cable de alimentación está conectado a su TV y a un tomacorriente eléctrico. • Desconecte el cable de alimentación, espere 60 segundos, luego reconecte el cable y encienda su televisor.
No hay imagen	<ul style="list-style-type: none"> • Verifique que la antena está conectada de forma segura y correcta al conector de RF en la parte posterior de su televisor. • Posible problema de la estación de transmisión. Pruebe con otro canal. • Ajuste el control del contraste y el del brillo. • Verifique el control de subtítulos optativos. Algunos modos de texto pueden bloquear la pantalla. • Seleccione una entrada de video correcta.
Buena imagen, pero no hay sonido	<ul style="list-style-type: none"> • Suba el volumen. • Verifique que el sonido no esté silenciado.
Buen sonido pero color deficiente	<ul style="list-style-type: none"> • Ajuste el contraste, el color y el brillo.
Imagen insatisfactoria	<ul style="list-style-type: none"> • Verifique que la habitación no es muy brillante. La luz reflejándose en la pantalla puede hacer que sea difícil ver la imagen. • Si una cámara S-VHS o una cámara de video se conecta mientras se enciende otro equipo conectado, puede ser que la imagen se vea insatisfactoria. Apague uno o más equipos.
Línea punteada horizontal	<ul style="list-style-type: none"> • Puede ser que su televisor se encuentre demasiado cerca de otro equipo eléctrico, tal como una secadora de pelo o una luz neón. Apague el equipo o mueva su televisor.

Síntoma	Solución probable
El control remoto no funciona	<ul style="list-style-type: none"> • Reemplace las pilas. Compruebe que los símbolos + y - en las pilas correspondan con los símbolos + y - en el compartimiento de las pilas. • Limpie el sensor del control remoto en el frente de su televisor. • Iluminación brillante o fluorescente puede interferir con la señal del control remoto. Apague la luz o mueva su televisor.
Imagen con nieve o ruido	<ul style="list-style-type: none"> • Asegúrese de que los cables de A/V estén bien y firmemente conectados.
La imagen de D-Sub no es estable o no está sincronizada	<ul style="list-style-type: none"> • Verifique que se ha seleccionado el modo de D-Sub correcto en su computadora.
No hay salida de uno de los altavoces	<ul style="list-style-type: none"> • Ajuste el balance en el menú de sonido.
Los botones de control no funcionan	<ul style="list-style-type: none"> • Desconecte el cable de alimentación por unos segundos y luego reconecte el cable y encienda su televisor.

Nota
Si la información anterior no le ayuda a resolver su problema, apague su televisor, espere unos minutos y enciéndalo de nuevo.

Advertencia
No intente reparar su televisor. Visite un técnico de televisión autorizado para que lo repare.

Especificaciones

- El diseño y las especificaciones están sujetos a cambio sin aviso previo.
- El peso y las dimensiones listadas son aproximados.

Fuente de alimentación	CA 100-240 V 50/60 Hz
Consumo de energía	130 W (Máx.)
Pantalla	20 pulgadas
Temperatura en operación	41 °F a 104 °F (5 °C a 40 °C)
Temperatura de almacenamiento	32 °F a 122 °F (0 °C a 50 °C)
Rango de canales	VHF: 2-13 UHF: 14-69 CATV: 1-125
Peso	19.8 lb. (9 kg)
Dimensiones Ancho x Alto x Profundidad	22.4 x 17.2 x 6.8 pulgadas (56.8 x 43.6 x 17.2 cm)
Sistema de TV	NTSC
Altavoz	8 W, 8 Ω x 2
Accesorios	Guía del usuario Control remoto

Avisos legales

Derechos de reproducción

© 2006 Insignia. Insignia y el logotipo de Insignia son marcas de comercio de Best Buy Enterprise Services, Inc. Otras marcas y nombres de productos son marcas comerciales o marcas registradas de sus dueños respectivos. Las especificaciones y características están sujetas a cambio sin aviso previo u obligación.

Garantía Limitada de 1 Año

Insignia Products ("Insignia") le garantiza a usted, el comprador original de este nuevo **NS-20WLCD** ("Producto"), que éste se encontrará libre de defectos de material o de mano de obra en su fabricación original por un periodo de un (1) año a partir de la fecha de compra del Producto ("Período de Garantía"). Este producto debe ser comprado en un distribuidor autorizado de productos de la marca Insignia y empacado con esta declaración de garantía. Esta garantía no cubre Productos reacondicionados. Si notifica a Insignia durante el Período de Garantía sobre un defecto cubierto por esta garantía que requiere reparación, los términos de esta garantía se aplican.

¿Cuánto dura la garantía?

El Período de Garantía dura por 1 año (365 días) a partir de la fecha en que compró el Producto. La fecha de compra se encuentra impresa en el recibo que recibió con el Producto.

¿Qué es lo que cubre esta garantía?

Durante el Período de Garantía, si un centro de reparación autorizado de Insignia concluye que la fabricación original del material o la mano de obra del Producto se encuentran defectuosos, Insignia (como su opción exclusiva): (1) reparará el Producto con repuestos nuevos o reacondicionados; o (2) reemplazará el Producto sin cargo con uno nuevo o con uno reacondicionado con repuestos equivalentes. Los Productos y repuestos reemplazados bajo esta garantía se volverán propiedad de Insignia y no se le regresarán a usted. Si se requiere la reparación de Productos o partes después de que se vence el Período de Garantía, usted deberá pagar todos los costos de mano de obra y de repuestos. Esta garantía estará vigente con tal que usted sea el dueño de su Producto Insignia durante el periodo de garantía. El alcance de la garantía se termina si usted vende o transfiere el Producto.

¿Cómo se obtiene la reparación de garantía?

Si ha comprado el Producto en una tienda de ventas, lleve su recibo original y el Producto a la tienda en donde lo compró. Asegúrese de que vuelva a colocar el Producto en su empaque original o en un empaque que provea la misma protección que el original. Si compró el Producto en un sitio Web, envíe por correo su recibo original y el Producto a la dirección postal listada en el sitio Web. Asegúrese de colocar el Producto en su empaque original o en un empaque que provea la misma protección que el original.

¿En dónde es válida la garantía?

Esta garantía sólo es válida al comprador original del Producto en los Estados Unidos y en Canadá.

¿Qué es lo que no cubre la garantía?

Esta garantía no cubre:

- Formación del cliente
- Instalación
- Ajuste de configuración
- Daños cosméticos
- Daños debido a actos de la naturaleza, tal como rayos
- Accidentes
- Mal uso
- Abuso
- Negligencia
- Uso comercial
- Modificación de alguna parte del Producto, incluyendo la antena

Esta garantía tampoco cubre:

- Daño debido al uso o mantenimiento incorrecto
- La conexión a una fuente de voltaje incorrecta
- El intento de reparación por alguien que no sea una compañía autorizada por Insignia para reparar el Producto
- Productos vendidos tal cual (en el estado en que se encuentran) o con todas sus fallas
- Productos consumibles, tal como fusibles o baterías
- Productos en los cuales el número de serie asignado en la fábrica ha sido alterado o removido.

LA REPARACIÓN O REEMPLAZO SEGÚN LO PROVISTO BAJO ESTA GARANTÍA ES SU ÚNICO RECURSO. INSIGNIA NO SERÁ RESPONSABLE POR DAÑOS INCIDENTALES O CONSECUENTES DEBIDO AL INCUMPLIMIENTO DE CUALQUIER GARANTÍA EXPRESA O IMPLÍCITA RELACIONADA CON ESTE PRODUCTO, INCLUYENDO, PERO SIN LIMITARSE A ELLO, PÉRDIDA DE DATOS, IMPOSIBILIDAD DE USO DE SU PRODUCTO, PÉRDIDA DE NEGOCIO O LUCRO CESANTE. INSIGNIA NO CONCEDE NINGUNA OTRA GARANTÍA EXPRESA CON RESPECTO AL PRODUCTO; TODAS LAS GARANTÍAS EXPRESAS E IMPLÍCITAS DE ESTE PRODUCTO, INCLUYENDO PERO SIN LIMITARSE A, CUALQUIER GARANTÍA IMPLÍCITA DE O CONDICIONES DE COMERCIALIZACIÓN O IDONEIDAD PARA UN USO PARTICULAR, ESTÁN LIMITADAS EN DURACIÓN AL PERÍODO DE GARANTÍA DECLARADO ANTERIORMENTE Y NINGUNA GARANTÍA YA SEA EXPRESA O IMPLÍCITA SE APLICARÁ DESPUÉS DEL PERÍODO DE GARANTÍA. ALGUNOS ESTADOS, PROVINCIAS Y JURISDICIONES NO PERMITEN RESTRICCIONES EN CUANTO A LA DURACIÓN DE UNA GARANTÍA IMPLÍCITA, ASÍ QUE LA RESTRICCIÓN ANTERIOR PUEDE NO APLICARSE EN SU CASO. ESTA GARANTÍA LE DA DERECHOS LEGALES ESPECÍFICOS, Y USTED PUEDE POSEER OTROS DERECHOS QUE VARIAN DE ESTADO A ESTADO, O PROVINCIA A PROVINCIA.

Comuníquese con Insignia:

Para servicio al cliente favor llamar al 1-877-467-4289
www.insignia-products.com
 INSIGNIA™ es una marca comercial de Best Buy Enterprise Services, Inc.
 Distribuido por Best Buy Purchasing, LLC.
 Insignia, 7601 Penn Avenue South, Richfield, Minnesota, U.S.A.

INSIGNIA™

Distributed by Insignia™ Products
Distribué par Insignia™ Products
Distribuido por Insignia™ Products

7601 Penn Avenue South,
Richfield, MN USA 55423-3645
www.Insignia-Products.com

© 2005 Insignia™ Products

All rights reserved. All other products and brand names are trademarks of their respective owners.

© 2005 produits Insignia™

Tous droits réservés. Tous les autres produits ou noms de marques sont des marques de commerce qui appartiennent à leurs propriétaires respectifs.

© 2005 productos Insignia™

Todos los derechos reservados. Todos los demás productos y marcas son marcas comerciales de sus respectivos dueños.

Free Manuals Download Website

<http://myh66.com>

<http://usermanuals.us>

<http://www.somanuals.com>

<http://www.4manuals.cc>

<http://www.manual-lib.com>

<http://www.404manual.com>

<http://www.luxmanual.com>

<http://aubethermostatmanual.com>

Golf course search by state

<http://golfingnear.com>

Email search by domain

<http://emailbydomain.com>

Auto manuals search

<http://auto.somanuals.com>

TV manuals search

<http://tv.somanuals.com>