

Kolcraft®

at the heart of what matters™

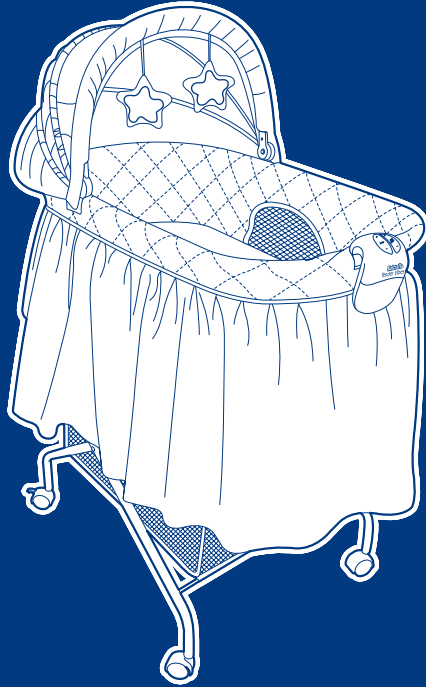

tender vibes®

TRAVEL BASSINET | MOISÉS DE VIAJAR

www.kolcraft.com

WARNING

READ ALL INSTRUCTIONS BEFORE ASSEMBLY AND USE OF PRODUCT. Failure to follow these warnings and the instructions could result in serious injury or death. Make sure bassinet is fully assembled and secure before use.

IMPORTANT SAFETY INFORMATION:

When NOT to Use Your Bassinet

- **FALL HAZARD** - To help prevent falls, do not use this product when the infant begins to push up on hands and knees or is 3 months old or weighs 15 lbs. (6.8 kg), whichever comes first.
- Accidents can happen quickly, so check your child frequently.
- **CAUTION: Toys intended to be assembled by adult!**

Preparing Your Bassinet for a Safe Sleep Environment

- **AVOID SUFFOCATION HAZARDS:** Use ONLY bassinet pad and sheet provided by Kolcraft. If you choose to ignore this warning, you must use a sheet designed to fit the dimensions of this bassinet mattress. Make sure the sheet securely tucks at least 2" (5 cm.) under the bassinet pad on all sides to avoid entanglement.
- Infants can suffocate in gaps between an extra pad and side of bassinet/cribble & on soft bedding.
- **NEVER USE** additional mattresses, pillows, comforters, padding or sheets.
- **STRANGULATION HAZARDS:** Strings can cause strangulation! Do not place items with a string around a child's neck, such as hood strings or pacifier cords. Do not suspend strings over a bassinet or cradle or attach strings to toys.
- **DO NOT** place more than one infant in bassinet.

Other Things to Avoid

- **DO NOT** carry or move bassinet with child in it.
- **DO NOT** use around pets or other children without wheel locks on.
- **DO NOT** use in a motor vehicle.

- 
- NEVER use near stairs or steps.
 - To reduce the risk of SIDS (Sudden Infant Death Syndrome), pediatricians recommend healthy infants be placed on their back to sleep unless otherwise advised by a physician.
 - **ALWAYS** attach clips tightly to the bassinet frame according to instructions. Check frequently.
 - **DO NOT** add additional strings or straps to attach to crib or bassinet.

FCC Statement (United States Only)

This equipment has been tested and found to comply with the limits for a Class B digital device, pursuant to Part 15 of the FCC Rules. These limits are designed to provide reasonable protection against harmful interference in a residential installation. This equipment generates, uses and can radiate radio frequency energy and, if not installed and used in accordance with the instructions, may cause harmful interference to radio communications. However, there is no guarantee that interference will not occur in a particular installation. If this equipment does cause harmful interference to radio or television reception, which can be determined by turning the equipment off and on, the user is encouraged to try to correct the interference by one or more of the following measures:

- Reorient or relocate the receiving antenna.
- Increase the separation between the equipment and receiver.
- Consult the dealer or experienced radio / TV technician for help.

Note: Changes or modifications not expressly approved by the manufacturer responsible for compliance could void the user's authority to operate the equipment.



ADVERTENCIA

LEA TODAS LAS INSTRUCCIONES ANTES DE ENSAMBLAR Y USAR ESTE PRODUCTO. El no cumplir con las instrucciones y las advertencias podría causar lesiones graves y hasta la muerte. Asegúrese de que el moisés está completamente ensamblado y asegurado antes de usar.

INFORMACIÓN IMPORTANTE DE SEGURIDAD:

Cuando NO utilizar su moisés

- PELIGRO DE CAÍDA - Para ayudar a evitar caídas, no utilice este producto cuando el niño empiece a empujarse con las manos y las rodillas o tenga 3 meses de edad o pese 15 libras (6.8 kg), cualquiera que sea lo que ocurra primero.
- Los accidentes pueden suceder en un instante. Vigile a su bebé con frecuencia.
- **PRECAUCIÓN:** Los juguetes están pretendidos para ensamblar por el adulto.

Cómo preparar su moisés para que su bebé duerma en un ambiente seguro

- EVITE PELIGROS DE ASFIXIA: Use ÚNICAMENTE el colchón y la sábana provista por Kolcraft. Si usted decide a ignorar esta advertencia, usted debe de usar una sábana designada a la medida de los dimensiones del colchón del moisés. Asegúrese de que la sábana ceñida se encuentre bien ajustada por lo menos 2" (5 cm.) por debajo del colchón a todo su alrededor para evitar que el bebé quede enredado accidentalmente.
- El bebé se puede asfixiar en los huecos entre un extra colchón y los lados del moisés/cuna y en la colchonetas.
- NUNCA USE colchónes adicionales, acolchonados, almohadas, colchonetas o sábanas.
- **EVITE DAÑOS POR ESTRANGULAMIENTO:** ¡Las tiras pueden causar estrangulación! No coloque artículos con tiras alrededor del cuello del niño, tales como capuchas con tiras o chupones con tiras. No coloque tiras colgando sobre el moisés o cuna o adjunta las cuerdas al juguete.
- NO coloque más de un bebé en el moisés.

Otras cosas a evitar

- NO transporte o mueva el moisés con el bebé adentro.
- NO use el moisés cerca de animales domésticos o de otros niños sin asegurar los frenos.
- NO use el moisés dentro de un vehículo de motor.

Continuación en la página siguiente →

- 
- NUNCA use el moisés cerca de escaleras o escalones.
 - Para reducir el riesgo de SIDS (Síndrome de Muerte Infantil), los pediatras recomiendan que los infantes sanos sean situados en su espalda para dormir, a menos que se aconseje lo contrario por el médico.
 - Una **SIEMPRE** todos los aseguradores que se proporcionan (cierres) de forma segura a la cuna o al moisés de acuerdo con las instrucciones. Compruebe con frecuencia.
 - **NO** añada cuerdas o tiras tradicionales para unir las a la cuna o al moisés.

NOTA FCC (Válido sólo en los Estados Unidos)

Este equipo ha sido probado y se ha hallado que cumple con los límites para el dispositivo digital de la clase B, en cumplimiento de la Parte 15 de las reglas de la FCC. Estos límites están diseñados para proporcionar una protección razonable contra la interferencia dañina en una instalación residencial. Este equipo genera, usa y puede radiar energía de radio frecuencia y, si no se instala de acuerdo con las instrucciones, puede causar una interferencia dañina con las comunicaciones de radio. Sin embargo, no hay garantía de que la interferencia no ocurrirá en una instalación en particular. Se puede determinar si este equipo causa interferencias dañinas a un receptor de radio o televisión, apagando el equipo y encendiéndolo de nuevo. El usuario puede corregir la interferencia tomando una o más de las siguientes medidas:

- Reorientar o relocalizar la antena de recepción.
- Incrementar la separación entre el equipo y el receptor.
- Consulte a un vendedor o técnico experimentado de radio/televisión para obtener ayuda.

Nota: Los cambios o modificaciones que no estén expresamente aprobados por el fabricante responsable del cumplimiento pueden anular la autoridad del usuario para operar el equipo.

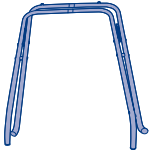

Frame
Soporte

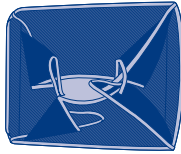

Basket
Canasata



Basket Rods (2)
Varillas de Canasta



Canopy with Toys*
Toldo con juguetes*



Tender Vibes®
Electronics with Music
Electrónicos de Tender
Vibes® con música



Locking Casters (4)
Ruedas con cierre



Bassinet
Moisés



Bassinet Pad & Sheet
Colchoncito del
moisés y sábana

Tool Needed: Phillips Screwdriver

Herramienta necesitado: Destornillador de estrella

*Toys may vary

*Juguetes pueden variar

How to Assemble Your Bassinet / Cómo ensamblar su moisés

To Assemble Bassinet Stand

Para ensamblar la base del moisés

1

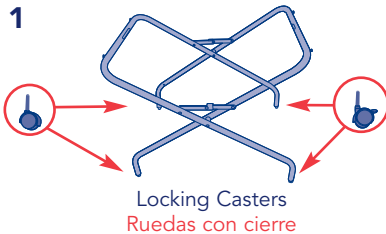

Locking Casters
Ruedas con cierre

1

Insert casters into the bottom of the frame legs placing the four locking casters into the frame tubes.

Inserte las ruedas en la parte inferior en el soporte de las patas, situando las dos ruedas de cierre en los tubos de el soporte.

2

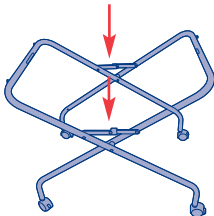

2

Stand frame on the casters and unfold to open it. Push down on the side locks to secure frame.

Ponga el soporte en pie sobre las ruedas y despléguelo para abrirlo. Presione en los cierres laterales para asegurar el soporte.

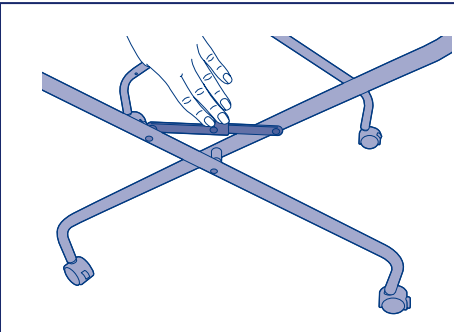

- 3** Make sure frame lock is straight before use.
Asegúrese de que el cierre del soporte está recto antes de usar la cuna.

To Attach Basket

Para unir la canasta

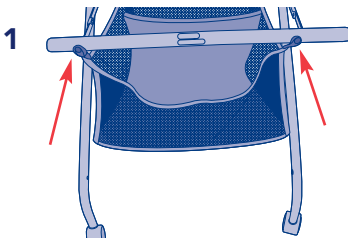

- 1** Hang the elastic loop at the end of each corner of the basket onto the screw at the top of the frame.
Cuelgue el lazo elástico en el extremo de cada esquina de la cuna, en el tornillo en la parte superior del soporte.



- 2** Slide the basket rods through the bottom of the basket holes and insert the ends into the frame. The basket rods can be used on either end of the frame.
Deslice las barras de la cuna a través de la parte inferior del agujero de la cuna e inserte los extremos en el soporte. Las barras de la cuna se pueden usar en cualquier extremo del soporte.



- 3** Pull basket taut so it covers the basket rod and does not bunch.
Jale de la cesta hasta que esté tensa de manera que cubra la barra de la cesta y esté lisa.

To Assemble Bassinet

Para ensamblar el moisés

1

Hooks
Ganchos

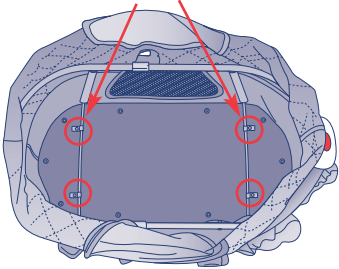

2

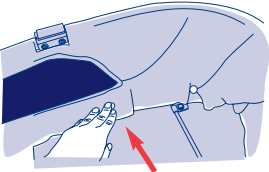

U-Shaped balance clips
Clips de balance en
forma de U

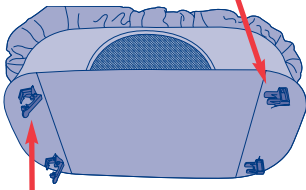

Locking attachment clips
clips de unión

4

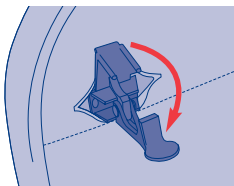

U-shaped balance clips
los clips de balance en forma de U

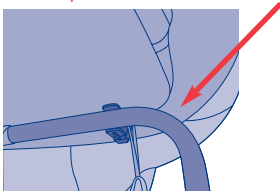

- 1** Do not remove floorboard from bassinet cover. Open the support bars and clip each leg into the hooks on the floorboard.

No saque la tabla del suelo de la cubierta del moisés. Abra las barras de soporte y ajuste cada pata en los enganches en la tabla del suelo.

- 2** Fasten all the snaps on bassinet cover to floorboard.

Asegure todos los broches de la cubierta del moisés a la tabla de la base.

CAUTION: Do not use this product if all snaps cannot be completely fastened.

PRECAUCIÓN: No use este producto si los broches no están completamente asegurados.

- 3** Replace bassinet pad in bassinet, making sure bassinet is flat and firmly in place.

Ponga el colchoncito dentro del moisés. Presione el colchoncito asegurándose que esté plano y se encuentre fijo en su sitio.

CAUTION: Fitted bassinet sheet should securely wrap at least 2" (5 cm) beneath entire pad to reduce chance of entanglement.

PRECAUCIÓN: La sábana ceñida del moisés debe quedar bien sujeta 5 cm. (2 pulgadas) por debajo y alrededor del colchón para disminuir el riesgo de que el bebé quede enredado.

NOTE: See page 16 for instructions to order replacement parts.

NOTA: Mire la página 16 para instrucciones como encargar sábanas de susituta.

- 4** Open bassinet locking attachment clips on the bottom of the bed. Place U-shaped balance clips onto the top rail.

Abra los clips de unión de cierre de la cuna en la parte inferior de la cama. Sitúe los clips de balance en forma de U en el raíl superior.

Continued on next page

Continuación en la página siguiente

5

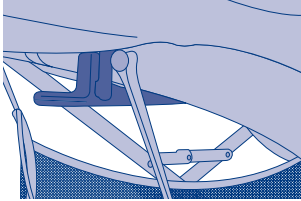
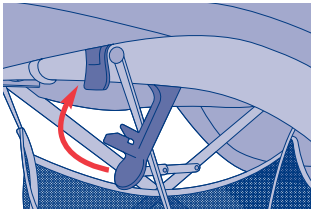

- 5** Close the locking attachment clips to secure bassinet bed to frame.

Cierre los clips de unión para asegurar la cama de la cuna al soporte.

NOTE: Pull up to ensure secure.

NOTA: Jale hacia arriba para asegurar que este seguro

To Install Batteries in Tender Vibes® Electronics

Para instalar las pilas en el mecanismo electrónico

1

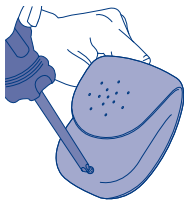

- 1** Unscrew battery cover door with a Phillips screwdriver.
Desatornille la cubierta de las pilas con un destornillador de estrella.

- 2** Insert 3 "AA" batteries as shown (not included).

Inserte 3 pilas "AA" como se muestra (no están incluidas).

2

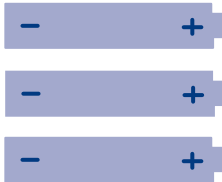

"AA"

- 3** Screw battery door back into place.
Vuelva a atornillar la cubierta de las pilas en su sitio.

⚠ CAUTION: Do not mix old and new batteries. Do not mix alkaline, standard (carbon-zinc) or rechargeable (nickel-cadmium) batteries. Remove batteries before storing this product for a prolonged period of time.

Never open battery compartment near your child.

⚠ PRECAUCIÓN: Por favor no mezcle pilas usadas con pilas nuevas. No mezcle pilas alcalinas, pilas estándar (zinc-carbono) con pilas recargables (níquel-cadmio). Sáquele las pilas si va a guardar el producto por un período de tiempo prolongado.
No abra nunca el compartimento de las pilas cerca de su hijo.

To Attach Tender Vibes® Electronics

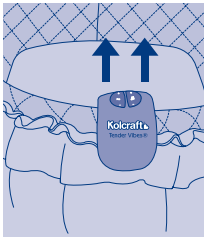
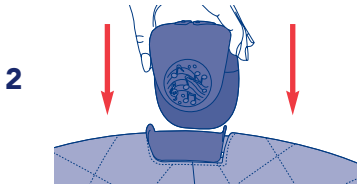
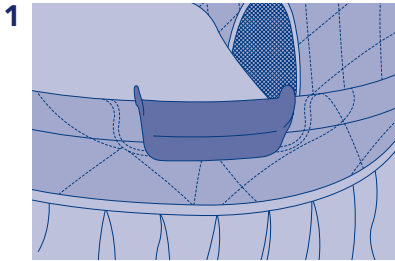

Para sujetar el mecanismo electrónico

⚠ CAUTION: Toys to be assembled by an adult.

⚠ PREAUCIÓN: Los juguetes deben ser ensamblados por un adulto.

The electronic unit will clip onto the bracket at the front of the bassinet. The bassinet skirt will have an open slit in the fabric.

La unidad electrónica se sujetará a la abrazadera frente al moisés. La falda del moisés tendrá una abertura en la tela.

- 1 Locate the bracket on the front of the bassinet frame.

Localice el soporte en el frente de la estructura del moisés.

- 2 Attach the Tender Vibes® electronics with Music onto the bracket by pushing downward. Make sure the speaker side faces the interior of the bassinet.

Una el Tender Vibes® con Music electronic al soporte presionando hacia abajo. Asegúrese de que el lado de la bocina está mirando hacia el interior del moisés.

TO REMOVE: Pull up on the Tender Vibes® electronics.

PARA REMOVER: Estire del dispositivo electrónico Tender Vibes®.

To Attach Canopy

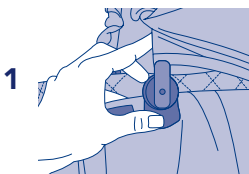

- 1 Attach canopy by snapping ends to the frame.

Una el toldo abrochando los extremos a la estructura.

- 2 Velcro fabric together.

Una el material usando el Velcro.

3

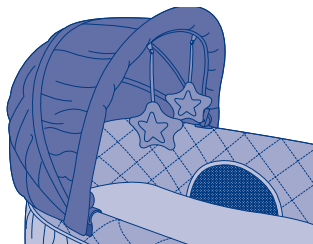
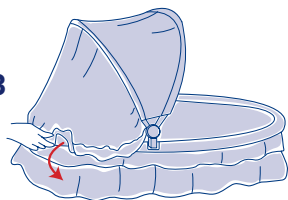

3 Pull back canopy fabric over bassinet frame.

Jale la tela del toldo sobre el marco del moisés.

NOTE: Canopy fabric is not removable from canopy frame.

NOTA: El tejido de la cubierta no se puede remover de la estructura de la cubierta.

How to Properly Use Your New Bassinet / Cómo usar su nuevo moisés correctamente

To Use Brakes

Para usar los frenos

! WARNING

Avoid accidents. Do not use the bassinet with the wheels unlocked around stairs or other children.

! ADVERTENCIA

Evite accidentes. No use el moisés cerca de escaleras o de otros niños sin poner los frenos.

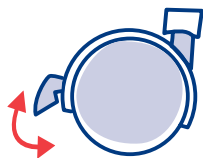

1 Push levers on casters down to lock.

Oprima las palancas en las ruedas, hacia abajo para asegurarlas.

2 Pull levers up to unlock.

Jale las palancas hacia arriba para soltarlas.

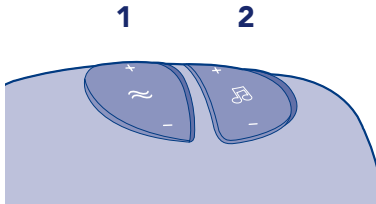

- 1 Press the "Vibrate" button to turn on Tender Vibes®. Press the "+" and "-" buttons to adjust speed of vibrations. Press the "Vibrate" button again to turn off.

Pulse el botón "Vibrate" para conectar el Tender Vibes®. Pulse los botones "+" y "-" para ajustar la velocidad de las vibraciones. Pulse el botón "vibrate" de nuevo para apagarlo.

- 2 Press the "Music" button to turn on Music. Press the "+" and "-" buttons to adjust volume of music. Press the "Music" button again to turn off.

Pulse el botón "Music" para conectar la música. Pulse los botones "+" y "-" para ajustar el volumen de la música. Pulse el botón "Music" de nuevo para apagarla.

Care & Maintenance / Cuidado & Mantenimiento

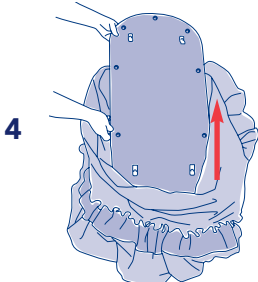
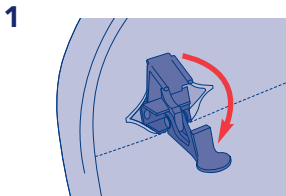

TO REMOVE BASSINET COVER

PARA REMOVER LA CUBIERTA DEL MOISÉS

- 1 Unsnap the clips around bassinet frame to remove bassinet.
Desabroche the clips alrededor del marco del moisés para quitar el moisés.
- 2 Remove canopy and bassinet pad.
Remueva la cubierta y el colchón.
- 3 Unsnap bassinet cover from bassinet floor board.
Desabroche la cubierta del moisés de la tabla de la base.
- 4 Remove bassinet cover from floorboard.
Remueva la cubierta del suelo.

TO WASH BASSINET COVER

PARA LAVAR LA CUBIERTA DEL MOISÉS

Hand wash bassinet cover with water and mild soap.
Lave de mano la cubierta del moisés con agua y jabón suave.

Line Dry. Do not dry this bassinet cover in clothes dryer.
This may shrink the cover.

Tiéndala a secar. No ponga a secar la cubierta del moisés en la secadora. Esto puede encoger la cubierta.

CAUTION: For the safety of your child, it is vital that the bassinet cover is re-mounted completely and correctly.

PRECAUCIÓN: Para la seguridad de sus niños, es de vital importancia que la cubierta del moisés sea vuelta a instalar completamente y en la forma correcta.

Continued on next page

Continuación en la página siguiente

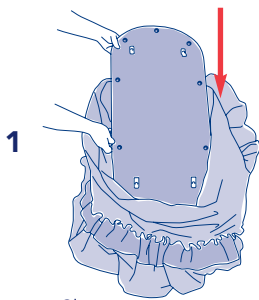

2 Slits
Ranuras

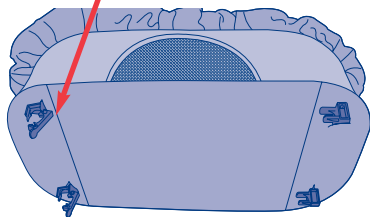

Canopy Clip Canopy Frame

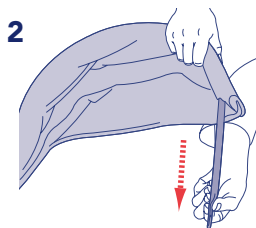
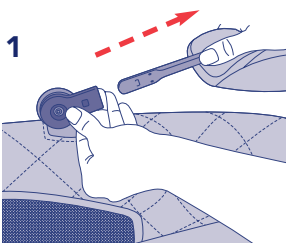
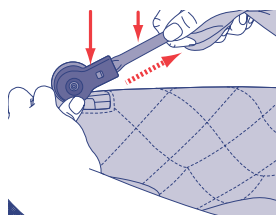

TO PROPERLY RE-MOUNT THE BASSINET COVER

PARA VOLVER INSTALAR LA CUBIERTA DEL MOISÉS

- 1** Replace floorboard into bassinet cover with snaps and hooks facing up.

Reemplace el suelo en la cubierta del moisés con los cierres y ganchos mirando hacia arriba.

- 2** Turn bassinet over and slide plastic anchor through slits to secure bassinet cover.

Gire el moisés y deslice el ancla de plástico a través de las ranuras para asegurar la cubierta del moisés.

- 3** Turn bassinet upright and place folded bassinet frame on floorboard and inside bassinet cover.

Ponga el moisés en posición recta y sitúe el marco sin desplegar en el suelo del moisés y dentro de la cubierta del moisés.

TO REMOVE BASSINET CANOPY FROM FRAME FOR CLEANING

PARA REMOVER EL TOLDO DEL MOISÉS DE LA ESTRUCTURA PARA LIMPIADO

- 1** To remove the canopy from the canopy frame, hold the clip area and pull up or back on the canopy frame until the notch on the frame pops out of the clip.

Para remover el toldo de la estructura del toldo, sujete el área del clip y jale hacia arriba o hacia atrás en la estructura del toldo hasta que la ranura en la estructura salga del clip.

- 2** Slide the canopy off the frame.
Deslice el toldo fuera de la estructura.

To clean, hand wash canopy with water and mild soap.

Pliegue el toldo con agua y jabón suave.

Line dry. Do not dry canopy in clothes dryer. It may shrink canopy.

Seque colgado. No seque el toldo en la secadora de ropa. Puede que haga encoger el toldo.

Continued on next page

Continuación en la página siguiente

4

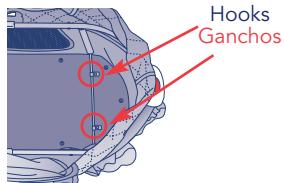

3

Pull up bassinet frame to unfold support bars and clip each support leg into the hooks on the floorboard.

Estire del marco del moisés para desplegar las barras de soporte y ajuste cada pata de soporte a los ganchos en el suelo del moisés.

5

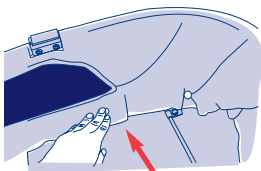

4

Fasten all snaps on bassinet cover to floorboard.

Asegure todos los broches de la cubierta del moisés a la tabla de la base.

6

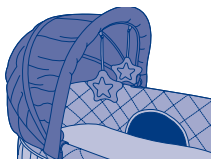

5

Attach canopy and replace bassinet pad in bassinet, making sure pad is flat and firmly in place.

Una la cubierta y ponga el colchoncito dentro del moisés. Presione el colchoncito asegurándose que esté plano y se encuentre fijo en su sitio.

7

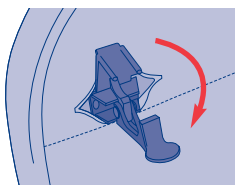

U-shaped balance clips
los clips de balance en forma de U

CAUTION: Fitted bassinet sheet should securely wrap at least 2" (5 cm) beneath entire pad to reduce chance of entanglement.

PRECAUCIÓN: La sábana ceñida del moisés debe quedar bien sujeta 5 cm. (2 pulgadas) por debajo y alrededor del colchón para disminuir el riesgo de que el bebé quede enredado.

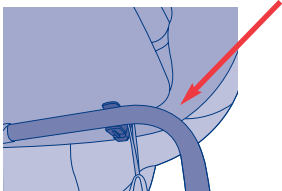

6

Open bassinet locking attachment clips on the bottom of the bed. Place U-shaped balance clips onto the top rail.

Abra los clips de unión de cierre de la cuna en la parte inferior de la cama. Sitúe los clips de balance en forma de U en el rail superior.

8



7

Close the locking attachment clips to secure bassinet bed to frame.

Cierre los clips de unión para asegurar la cama de la cuna al soporte.

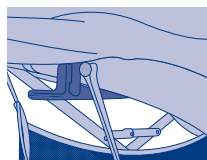

NOTE: Pull up to ensure secure.

NOTA: Jale hacia arriba para asegurar que este seguro

Limited Warranty / Garantía limitada

Kolcraft® warrants this product to be free of defects in materials and workmanship, as follows: For a period of ONE YEAR from the date of purchase, Kolcraft will repair or replace, at its option, the defective product. If you have a problem or are not satisfied with this product, please contact the Consumer Service Department at Kolcraft.

REPAIR OR REPLACEMENT AS PROVIDED UNDER THIS WARRANTY IS THE EXCLUSIVE REMEDY OF THE CONSUMER. KOLCRAFT SHALL NOT BE LIABLE FOR ANY INCIDENTAL OR CONSEQUENTIAL DAMAGES FOR BREACH OF ANY EXPRESS OR IMPLIED WARRANTY ON THIS PRODUCT, EXCEPT TO THE EXTENT REQUIRED BY APPLICABLE LAW. ANY IMPLIED WARRANTY OF MERCHANTABILITY OR FITNESS FOR A PARTICULAR PURPOSE ON THIS PRODUCT IS LIMITED TO THE DURATION OF THIS WARRANTY.

Some states do not allow the exclusion or limitation of warranties set forth above, so the above exclusions may not apply to you. This warranty gives you specific legal rights, and you may also have other rights which vary from state to state. We sincerely thank you for your purchase of this Kolcraft product.

To obtain warranty service, please call Kolcraft's Consumer Service Department at 1-800-453-7673 in U.S. and Canada, 1-910-944-9345 outside U.S. and Canada or contact us via email at customerservice@kolcraft.com

If the product is returned to Kolcraft's Consumer Service Department for repair or replacement, it must be shipped prepaid and adequately insured.

For further information visit www.kolcraft.com

RECALL WEBSITE: HELP KEEP YOUR CHILD SAFE. Check www.recall.gov to see if any products you use with your child or any of your child's toys have been recalled.

Kolcraft® garantiza que este producto estará libre de defectos en materiales y fabricación de la siguiente manera: Por un período de UN AÑO después de la fecha de compra, Kolcraft reparará o reemplazará, a su opción, el producto defectuoso. Si usted tiene un problema o no está satisfecho con este producto, por favor diríjase al Departamento de Servicio al Consumidor de Kolcraft.

LA REPARACIÓN O EL REEMPLAZO SEGÚN SE DISPONE EN ESTA GARANTÍA ES EL REMEDIO EXCLUSIVO DE CONSUMIDOR. KOLCRAFT NO SE HARÁ RESPONSABLE DE NINGÚN DAÑO INCIDENTAL O EMERGENTE POR VIOLACIÓN DE CUALQUIER GARANTÍA EXPRESA O IMPLÍCITA DE ESTE PRODUCTO, SALVO EN LA MEDIDA REQUERIDA POR LA LEY APLICABLE. CUALQUIER GARANTÍA IMPLÍCITA DE COMERCIABILIDAD O IDONEIDAD PARA UN FIN EN PARTICULAR DE ESTE PRODUCTO ESTÁ LIMITADA EN DURACIÓN AL TÉRMINO DE ESTA GARANTÍA.

Algunos estados no permiten la exclusión o limitación de garantías según se dispone anteriormente, de manera que es posible que las antedichas exclusiones no sean aplicables a usted. Esta garantía le otorga derechos legales específicos y es posible que también disponga de otros derechos, los cuales pueden variar de un estado a otro. Le agradecemos sinceramente por haber comprado este producto Kolcraft.

Para obtener servicio de garantía, llame al Departamento de Servicio al Consumidor de Kolcraft al 1-800-453-7673 en Estados Unidos y Canadá; fuera de Estados Unidos y Canadá: 1-910-944-9345 o envíenos un mensaje por correo electrónico a customerservice@kolcraft.com.

Si el producto se devuelve al Departamento de Servicio al Consumidor de Kolcraft para ser arreglado o reemplazado, debe mandarse con el flete pagado y debidamente asegurado.

Para mayor información visítenos en www.kolcraft.com

SITIO DE WEB DE HACER VOLVER: MANTENGA A SU HIJO SEGURO. Compruebe www.recall.gov para ver si cualquiera de los productos que utiliza con su hijo o cualquiera de sus juguetes han sido retirados.

Personal Record Card / Tarjeta de registro personal

Once in a while, we are less than perfect and one of our products reaches a customer with a problem. In most cases, we can solve your problem with replacement parts. Please contact us before you return one of our products to the store. Once a product is returned, it cannot be resold. The materials and the energy used to make it are wasted.

Please fill in the information in the space provided and attach a copy of your purchase receipt. You will need this information to obtain warranty service.

You will need this information to obtain warranty service. You can find Model Number and Date of Manufacture on a sticker located on the Bassinet leg.

Ocasionalmente no logramos la perfección y uno de nuestros productos presenta algún problema al llegar al cliente. En la mayor parte de los casos podemos resolver el problema con piezas de reemplazo. Sírvase ponerse en contacto con nosotros antes de devolver uno de nuestros productos a la tienda. Una vez que se devuelve un producto, no se puede volver a vender. Se desperdician los materiales y la energía que se usó en su fabricación.

Por favor escriba la información en el espacio provisto y adjunte una copia de su recibo de compra. Usted necesitará esta información para obtener los servicios incluidos en la garantía.

Usted encontrará el Número de Modelo y la Fecha de Fabricación en una etiqueta situada en la pata del moisés.

Please direct any comments, questions or replacement part requests to:
Favor de remitir cualquier comentario, preguntas o pedidos de piezas de repuesto a:

Kolcraft® Enterprises, Inc. Consumer Service Department
10832 NC Highway 211 East
Aberdeen, NC 28315

1-800-453-7673 in U.S. & Canada, 1-910-944-9345 outside U.S. & Canada
Eastern Standard Time, 8 am-6:45 pm Monday - Thursday, 8 am-3:30 pm Friday

1-800-453-7673 en los Estados Unidos y en Canada, 1-910-944-9345 fuera de los Estados Unidos y Canada tiempo estándar del este, 8 am-6:45 pm Lunes - Jueves, 8 am-3:30 pm Viernes

fax / fax: 910-944-3490

e-mail / correo electrónico: customerservice@kolcraft.com

Model / Style Number:

Número de Modelo/Estilo: _____

Date of Manufacture:

Fecha de fabricación: _____

Date of Purchase:

Fecha de compra: _____

Replacement Parts List / Lista de piezas de repuesto

Circle the Part You Need

Replacement parts may look slightly different than what is shown below.

Marque con un círculo el repuesto que necesita

Las piezas de repuesto se pueden ver un poco diferentes de como se muestran abajo.

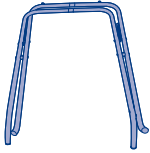

Frame
Soporte
\$15.00



Basket Rod
Varillas de Canasta
\$2.00 each/cada uno



Canopy with Toys
Toldo con juguetes
\$15.00



Basket
Canasata
\$12.00



Tender Vibes®
Electronics with Music
Electrónicos de Tender
Vibes® con música
\$9.00



Bassinet Frame
Marco del moisés
\$20.00



Vinyl Pad
Panel de vinilo
\$14.00



Fitted Sheet
La sábana cenida
\$9.00



Floorboard
El suelo
\$10.00



Bassinet Cover
La cubierta del moisés
\$27.00



Locking Caster
Ruedas con cierre
\$3.00 each/cada uno

Replacement Parts Order Form / Formulario para ordenar piezas de repuesto

Complete the following form. Your model number and date of manufacture must be included on the form to ensure proper replacement parts.

Complete el siguiente formulario. Debe incluir en el formulario el número de su modelo y fecha de fabricación para asegurarse de que obtenga las piezas de repuesto adecuadas.

Model Number - No de modelo

Date of Manufacture - Fecha de fabricación

Total - Total:

Shipping & Handling* - Gastos de envío*: _____ \$5.00

Sales Tax** - Impuestos**: _____

Total Due - Total a pagar:

*\$15.00 outside the continental U.S.

*U.S. \$15,00 para fuera de continente de EE.UU

**NC Residents Only 7%

**Residentes de North Carolina nomas 7%

Check or money order (in US dollar) enclosed (payable to Kolcraft Enterprises, Inc.)

Cheque o giro adjunto (a nombre de Kolcraft Enterprises, Inc.)

Charge to credit card

Cobrar a la tarjeta de crédito

Visa Mastercard

Account# - Cuenta No:

3 Digit Security Code - 3 numeros de código de dígito de seguridad:

_____/_____
Expiration Date - Fecha de vencimiento:

Signature - Firma:

Ship to - Enviar a:

Name - Nombre

Address - Dirección

City, State, Zip - Ciudad, Estado, Código postal

()

Telephone - Teléfono

Email Address - Correo electrónico

Free Manuals Download Website

<http://myh66.com>

<http://usermanuals.us>

<http://www.somanuals.com>

<http://www.4manuals.cc>

<http://www.manual-lib.com>

<http://www.404manual.com>

<http://www.luxmanual.com>

<http://aubethermostatmanual.com>

Golf course search by state

<http://golfingnear.com>

Email search by domain

<http://emailbydomain.com>

Auto manuals search

<http://auto.somanuals.com>

TV manuals search

<http://tv.somanuals.com>