

Jeep® Liberty® 3-Wheel Stroller Series Instructions
Hoja de instrucciones de la carriola de 3 ruedas
serie Jeep® Liberty®



Jeep®

by **Kolcraft®**

 **WARNING**

Avoid serious injury from falling or sliding out. Always use Restraint System. Your child's safety depends on you. Proper stroller use cannot be assured unless you follow these instructions. **DO NOT USE STROLLER UNTIL YOU READ AND UNDERSTAND THESE INSTRUCTIONS.**

IMPORTANT SAFETY INFORMATION:**How to Keep Your Child Safe While Using this Stroller**

- **NEVER LEAVE YOUR CHILD UNATTENDED WHILE IN STROLLER.** Accidents can happen quickly while your back is turned. You must always keep your child in view while your child is in the stroller, even when sleeping. Do not use this product as a bed. Your child may become tangled in straps or pads and suffocate.
- **CAUTION: Toys to be assembled by adult.**
- **Always use restraint system to keep child from standing up or falling out of the stroller.** Do not use product without full 5 point Harness Restraint. Removing the shoulder straps will not adequately restrain child.
- **DO NOT** use any infant car seat with this stroller. Serious injury may occur.
- **THIS IS NOT AN EXERCISE STROLLER!** Do not use this product while running, jogging, in-line skating or participating in other athletic activities.
- **Always lock the stroller open before allowing your child in or near the stroller.** This prevents injuries caused by stroller collapsing.
- **Only use this stroller with children who weigh less than 40 lbs. (18.1 kg) and who's head rests below the top of the seat back.** Use by larger children may damage the stroller, or cause a hazardous unstable condition to exist.
- **Always set the wheel brakes when stroller is not moving, especially on an incline.** This prevents the stroller from rolling away.
- **Use this stroller in the reclined position until child can sit up unassisted.**



What to Avoid While Using this Stroller

- **Always balance the weight of the stroller evenly.** To prevent the stroller from becoming unstable or tipping:
 - Do not place parcels or accessory items on the stroller canopy, seat, or over the handle.
 - Do not put more than 10 lbs. (4.54 kg) in the basket.
 - Do not put more than 3 lbs. (1.36 kg) in each cargo bag (select models).
 - Do not allow children to play with or hang onto the stroller.
- **Never use this stroller on stairways or escalators.**
- **Always fasten the hood onto the seat back when using the stroller in the reclined position.**
- **DO NOT lift by tray or toys.**
- **DO NOT put child in basket.**
- **DO NOT** allow children to climb into stroller unassisted. Stroller may tip over and injure child.
- Keep wheels at a recommended tire pressure of 35 p.s.i. (241 kPa) (select models).
- Only use replacement parts supplied by the manufacturer.

 **ADVERTENCIA**

Evite daños serios causados por caídas o al deslizarse del asiento. Siempre use el sistema de cinturones. La seguridad de su hijo/a depende de usted. No se puede asegurar un uso apropiado de la carriola a menos que usted siga estas instrucciones. **NO USE LA CARRIOLA HASTA QUE USTED HAYA LEÍDO Y COMPRENDIDO ÉSTAS INSTRUCCIONES.**

INFORMACIÓN IMPORTANTE DE SEGURIDAD:**Cómo mantener a su hijo seguro mientras utiliza ésta carriola**

- **NUNCA DEJE A SU NIÑO SOLO EN LA CARRIOLA.** Pueden ocurrir accidentes repentinamente mientras usted se encuentra de espaldas. Debe mantener a su niño siempre a la vista mientras esté en la carriola, aunque esté durmiendo. No utilice éste producto como cama. Su niño pudiera quedar atrapado entre las correas o los colchoncitos y sofocarse.
- **PRECAUCIÓN:** Los juguetes deben ensamblados por un adulto.
- **Siempre use el sistema de sujeción para evitar que su niño se pare en la carriola o se caiga.** No utilice el producto sin un arnés de sujeción de 5 puntos. Si remueve los ajustes de los hombros, el niño no estará adecuadamente sujeto.
- **NO USE** ningún asiento de automóvil para niños con esta carriola. Puede ocurrir una lesión seria.
- **¡ESTA CARRIOLA NO ESTÁ DISEÑADA PARA HACER EJERCICIO!** No utilice este producto para correr, trotar, patinar o participar en otras actividades atléticas!
- **Siempre asegure la carriola en posición desplegada antes de permitir que su niño se acerque o se monte en ella.** Esto evitará que se cierre súbitamente y cause lesión al niño.
- **El uso de esta carriola es sólo para niños que pesen menos de 18.1 kg (40 libras) y cuya cabeza no rebase la parte superior del respaldo del asiento.** La carriola puede dañarse o producir una situación peligrosa de inestabilidad si se usa con niños más pesados.
- **Siempre ponga el freno de las ruedas cuando la carriola no esté en movimiento, especialmente cuando está en una superficie inclinada.** Esto evitará que la carriola ruede accidentalmente.
- **Use esta carriola en la posición reclinable hasta que el niño pueda sentarse sin ayuda.**

Qué evitar mientras utiliza ésta carriola

- Siempre mantenga el peso de la carriola repartido por igual. Para evitar que la carriola esté inestable o se voltee:
 - No coloque paquetes ni accesorios sobre el toldo, los asientos o la manija.
 - No ponga objetos que pesen más de 10 libras (4.54 kg) en la canasta.
 - No ponga más de 1.362 kg (3 libras) de peso en cada alforja (modelos selectos).
 - No permita que los niños jueguen con la carriola o se cuelguen de ella.
- Nunca utilice esta carriola en escalones o escaleras automáticas.
- Abroche siempre el toldo en la parte posterior del asiento cuando use la carriola en la posición reclinada.
- No levante la carriola por la charola o los juguetes.
- No ponga su niño en la canasta.
- No permita que el niño se suba por sí solo en la carriola. La carriola se puede voltear y el niño puede lesionarse.
- Mantenga las ruedas infladas a la presión recomendada de 241 kPa (35 p.s.i.) (modelos selectos).
- Use únicamente piezas de reemplazo del fabricante. Si se le poncha una llanta, puede usar un kit estándar de reparación de bicicletas o llevarlo a una tienda de bicicletas a que sea reparado.

Parts List

Lista de partes



Stroller Frame
Estructura de la
carriola



Brake Assembly with Rear Axle
Montaje de freno con eje trasero



Rear Wheels (2)
Ruedas traseras (2)



Front Wheel (1)
Rueda
delantera (1)



Footrest
Apoyapiés



Cargo Bags (2)
Bolsas de carga (2)
(Select Models)
(Modelos selectos)



Front Tray
Charola delantera



1/2" Screws (2)
1/2" Tornillos (2)



1" Screws (2)
1" Tornillos (2)



**Music On The Move®
Parent Tray**
Charola para adultos con
Music On The Move®
(Select Models)
(Modelos selectos)



Parent Tray
Charola para adultos
(Select Models)
(Modelos selectos)



Non Electronic Toys
Juguetes no electrónicos
(Select Models)
(Modelos selectos)



Electronic Toys
Juguetes electrónicos
(Select Models)
(Modelos selectos)



Air Pump
Pompa de aire
(Select Models)
(Modelos selectos)

How to Assemble Your Stroller / Cómo ensamblar su carriola

To Open Stroller

Para abrir la carriola

2

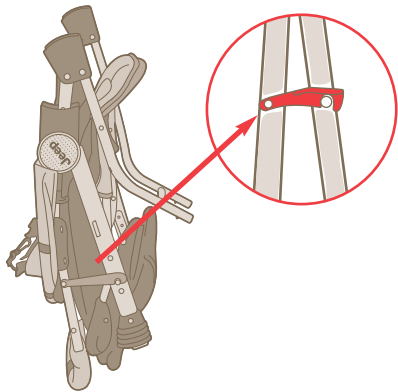

- 1** Remove any cardboard inserts or plastic ties used to protect the product during shipment.

Remueva cualquier inserción de cartón o plástico puesto para proteger el producto durante el envío.

- 2** Release the locking latch.

Suelte el seguro.

- 3** Unfold, making sure both side locks snap into place.

Despliegue la carriola como se indica. Cerciórese de que ambos seguros entren en su sitio.

To Assemble Rear Wheels

Para ensamblar las ruedas traseras

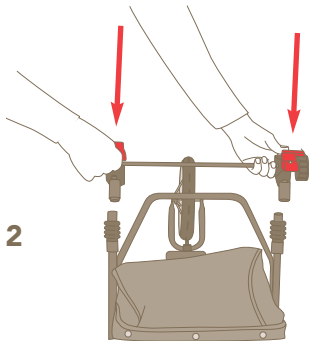

2

- 1** Remove and discard protective plastic sleeve from ends of rear axle assembly.

Quite y deseché el plástico protector de los extremos del eje trasero.

- 2** Position rear brake assembly as shown, with brake levers pointing towards stroller handle.

Coloque el eje trasero en la posición que se muestra, con las palancas del freno orientadas hacia el mango de la carriola.

3

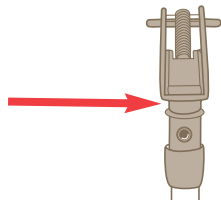

- 3** Push both brake assemblies onto rear leg tubes at the same time until spring loaded buttons click into place.

Coloque ambos frenos en los tubos traseros simultáneamente, hasta que los botones con resortes queden asegurados en su sitio.

7

Continued on next page
Continuación en la página siguiente

4

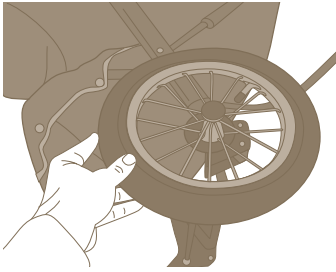

- 4** Lay stroller on its side. Slide wheel onto axle.

Ponga la carriola de lado. Deslice la rueda sobre el eje.

- 5** Push down on wheel until you hear a click. Pull up on wheel to make sure it is properly secured. If wheel pulls off, push wheel onto axle again but push metal clip in at the same time. Make sure wheel is secure.

Haga presión sobre la rueda hasta oír un click. Jale la rueda hacia arriba para asegurar que está en su sitio. Si la rueda se zafa, vuelva a poner la rueda en el eje empujando el clip de metal al mismo tiempo. Cerciérese de que la rueda esté bien asegurada en su sitio.

- 6** Repeat for second side.

Repita estos mismos pasos en el otro lado.

5

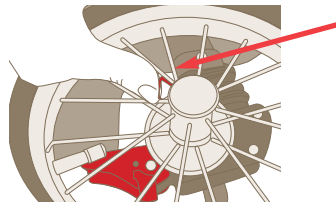

TO REMOVE WHEEL. Press metal clip in and pull wheel off.

PARA QUITAR LA RUEDA. Apriete el clip de metal y jale la rueda hacia afuera.

NOTE: Keep wheels at a recommended tire pressure of 35 p.s.i. (241 kPa) (select models).

NOTA: Mantenga las ruedas infladas a la presión recomendada de 241kPa (35p.s.i.) (modelos selectos).

To Assemble Front Wheel

Para ensamblar la rueda delantera

Spring Loaded Buttons

Botones con muelle

2 & 3

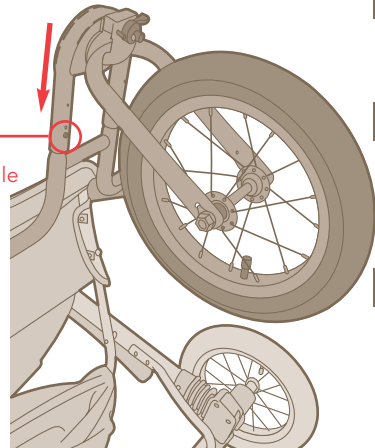

- 1** Place stroller back on handle bar.

Ponga la carriola hacia atrás sobre el mango.

- 2** Position front wheel assembly over front frame tubes.

Sítúe el ensamblaje de la rueda frontal sobre los tubos del marco frontal.

- 3** Align and push front wheel assembly on to frame. **NOTE:** You may need to depress the spring loaded buttons slightly while assembling the tubes.

Alínée y presione el ensamblaje de la rueda frontal sobre el marco. NOTA: puede que tenga que presionar ligeramente los botones con muelles mientras está ensamblando los tubos.

8

Continued on next page
Continuación en la página siguiente

4

Spring Loaded Buttons

Botones con muelle

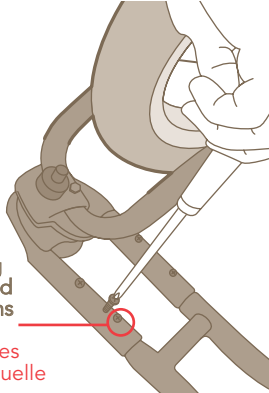

NOTE: Make sure that spring loaded buttons pop through frame. If your spring loaded button becomes out of place, take pliers and feed button into hole.

NOTA: Asegúrese de que los botones con muelle salen a través del marco. Si el botón con resorte se sale de su sitio, vuelva a meter el botón en su sitio con unas pinzas.

CAUTION: If spring loaded buttons DO NOT pop through, front wheel assembly could fall off during use.

PRECAUCIÓN: Si los botones con muelle No salen, el ensamblaje de la rueda frontal se puede caer durante el uso.

- 4** Secure Front Wheel Assembly to the front frame tubes using 1/2" screws. The 1/2" screws should be aligned into the 2 holes closest to the spring loaded buttons. Secure with a Phillips screwdriver on both sides.

Asegure el ensamblaje de la rueda frontal a los tubos del marco frontal usando tornillos de 1/2". Los tornillos de 1/2" deben estar alineados en los 2 agujeros más cercanos a los botones con muelle. Asegúrelos en ambos lados con un destornillador Phillips.

To Attach Footrest

Instalación del apoyapiés

1

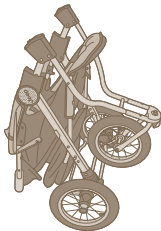

- 1** Fold stroller (Stroller needs to be in fold position to properly install footrest. See page 19 for instructions on how to fold).

Pliegue la carriola (la carriola tiene que estar plegada para poder instalar adecuadamente el apoyapiés. Vea la página 19 para las instrucciones sobre cómo plegarla).

2

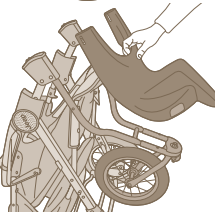

- 2** Align and place footrest against stroller frame as shown making sure notch in footrest snaps over plastic spacers between seat support tubes.

Alinee y sitúe el apoyapiés contra el marco de la carriola como se muestra, asegurándose de que la ranura en el apoyapiés se ajusta sobre los espaciadores de plástico entre los tubos de soporte del asiento.

- 3** Return stroller to open position. Lay entire stroller back onto handle. Footrest should remain on.

Regrese la carriola a la posición abierta. Coloca toda la trasera de la carriola en la asa. El apoyapiés debe estar unido.

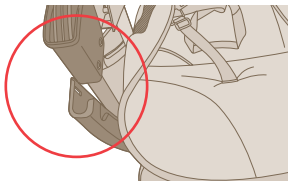

9

Continued on next page
Continuación en la página siguiente

4 & 5

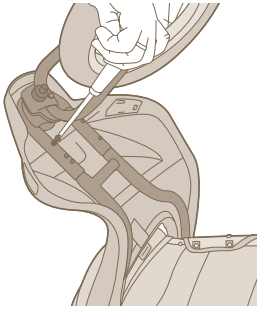

- 4** Align bosses on footrest to the two holes on the metal frame. If bosses DO NOT line up, the footrest is not correctly installed. Repeat steps 1-3. If you are still having trouble, call customer service for assistance.

Alin e los topes del apoyapi es con los dos agujeros del marco de metal. Si los topes NO se alinea, el apoyapi es no est a puesta correctamente. Repita pasos 1-3. Si toda via tiene problemas llame al servicio de clientes para asistencia.

- 5** Secure footrest through bosses to frame with 1" screws using a Phillips screwdriver. Repeat for second side.

Asegure el apoyapi es en los toes al marco con tornillos de 1" usando un destornillador Phillips. Repita por el otro lado.

6

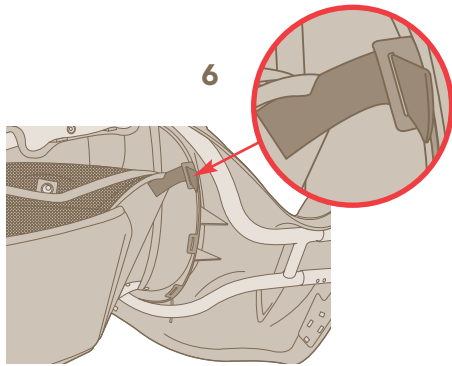

- 6** Feed straps of basket through slots in footrest as shown and secure Velcro straps.

Pase las cintas por la cesta a trav es de las ranuras en el apoyapi es, como se muestra, para asegurar con Velcro.

To Attach Cargo Bags (select models)

Instalaci n de las alforjas (modelos selectos)

! WARNING

DO NOT put more than 3 lbs. (1.36 kg) in each cargo bag.

! ADVERTENCIA

NO ponga m as de 1.36 kg (3 libras) de peso en cada alforja.

1

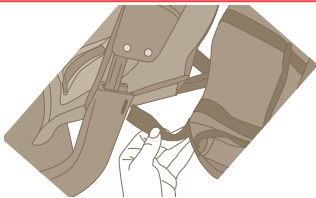

- 1** To attach cargo bags, feed and secure one end of Velcro strap through footrest.

Para instalar las alforjas, pase las cintas de Velcro a trav es del apoyapi es y aseg re las.

2

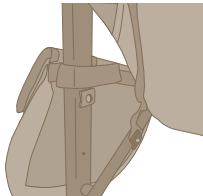

- 2** Feed and secure other end of Velcro strap through metal clip on oval tubing.

Pase las cintas de Velcro entre el sugetador de metal y de los tubos y aseg re las.

To Attach Front Tray

Para instalar la charola

1

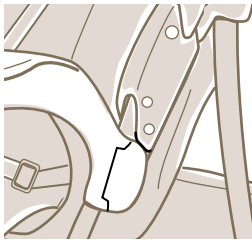

- 1 Align tray between plastic tabs onto metal tubing as shown.
Alinee la charola en el tubo de metal entre las cejillas de plástico como se muestra.
- 2 Snap tab in place.
Asegure las lengüetas en su sitio.
- 3 Repeat for second side.
Repita los pasos en el segundo lado.

To Attach Non Electronic Toys (select models)

Instalación de juguetes no electrónicos (modelos selectos)

Rear Toy Tabs
Lengüetas traseras
de los juguetes

1 & 2

Rear Tray Slots
Ranuras traseras
de la charola



3

Plastic Tab
Lengüeta de
plástico

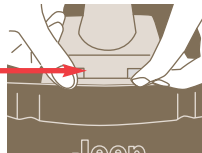

- 1 Position toy steering wheel on front tray as shown.
Coloque el volante de juguete en la charola delantera para comidas como se muestra.
- 2 Align rear toy tabs with rear tray slots. Hook into place.
Alinee las lengüetas traseras del juguete con las ranuras traseras de la charola. Presione para que entren en su lugar.
- 3 Place your thumbs underneath tray and with fingers, snap front portion of toy steering wheel into front tray slots.
Coloque sus pulgares bajo la charola. Con la mano meta a presión la parte delantera del volante en las ranuras delanteras de la charola.

To Assemble Electronic Toys (select models)

Para armar los juguetes electrónicos (modelos selectos)

1

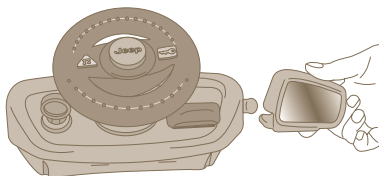

- 1 Attach mirror to toy as shown.
Conecta el espejo al juguete tal como se muestra.

Conecta el espejo al juguete tal como se muestra.

CAUTION: For your child's safety, remove the following labels if found on this toy, before use: 1) "Try Me" on front of unit 2) Protective film on mirror.

PRECAUCIÓN: Por la seguridad de su hijo, saque los siguientes rótulos, si se encuentran en el juguete, antes de usar la unidad: 1) El que dice, "Try Me" en la parte delantera de la unidad 2) La película protectora en el espejo.

To Install Batteries in Electronic Toys (select models)

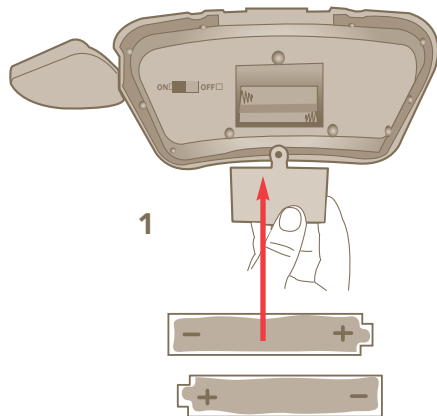

Para instalar las pilas en los juguetes electrónicos (modelos selectos)

- 1 To insert batteries, use a Phillips head screwdriver to unfasten battery cover. Insert batteries as shown. Requires 2 "AA" batteries (Not Included). Secure battery cover.

Para insertar las pilas, use un destornillador con punta de cruz para quitar la tapa del compartimiento de pilas. Insertar las pilas como se ve en el dibujo. Requiere 2 "AA" pilas (No Incluidas). Vuelva asegurar la tapa.

- 2 Turn switch to "On" position to play sounds.

Coloque el interruptor a la posición de "On" para reproducir los sonidos.

CAUTION: Do not mix old and new batteries. Do not mix alkaline, standard (carbon-zinc) or rechargeable (nickel cadmium). Remove battery(ies) before storing this product for a prolonged period of time.

PRECAUCIÓN: No mezclar pilas nuevas y viejas. No mezclar pilas alcalinas, estándar (carbon-zinc) o recargables (níquel-cadmio). Las pilas deben sacarse antes de guardar este producto por largo tiempo.

To Attach Electronic Toys (select models)

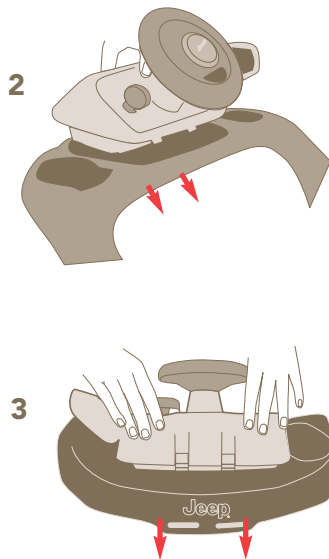

Para agregar juguetes electrónicos (modelos selectos)

- 1 Place electronic toys so that they face the child in the stroller.

Coloque los juguetes electrónicos de manera que queden de cara al niño en el cochecito.

- 2 Tilt toys toward stroller and align tabs with rear tray slots. Lock tabs into slots.

Incline los juguetes hacia el cochecito y alinee las lengüetas con las ranuras de la bandeja trasera. Ajuste las lengüetas en las ranuras.

- 3 Press down firmly on front of toys until front tabs lock toys securely in place.

Presione firmemente la parte frontal de los juguetes hasta que las lengüetas frontales ajusten los juguetes en su lugar de manera segura.

- 4 To remove toys from tray, press down on front tabs to release and pull up on toys.

Para quitar los juguetes de la bandeja, presione en las lengüetas frontales para liberarlas y tire hacia arriba de los juguetes.

To Attach Music On The Move® Parent Tray (select models)

Para situar la charola para adultos Music On The Move® (modelos selectos)

! WARNING

- Loud volume can damage your child's hearing. When turning on music, gradually adjust the volume to a comfortable listening level so child is not startled.
- Do not place more than 3 lbs. (1.36 kg) in this tray to avoid tipping!
- Do not place hot liquids in this tray. Hot liquids can burn your child.

! ADVERTENCIA

- Si el volumen está demasiado alto, puede dañar los oídos de su bebé. Cuando conecte la música, ajuste el volumen gradualmente hasta un nivel cómodo, de manera que su bebé no se asuste.
- No ponga más de 1.36 kg (3 lbs.) de peso en esta charola para evitar volcaduras.
- No coloque líquidos calientes en esta charola. Líquidos calientes pueden quemar a su niño.

1

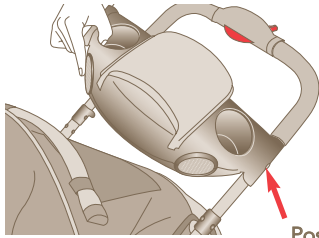

Posts
Postes

1

To attach Music On The Move®, align tray holes with posts on handle and snap on.

Para ensamblar Music On The Move® alinee los hoyos de la charola con los postes del mango y asegúrela.

2

To remove Music On The Move®, pull each side up and out.

Para remover Music On The Move® jale hacia arriba y hacia fuera a ambos lados de la charola.

To Install Batteries into Music On The Move® Parent Tray (select models)

Para instalar las pilas en la charola para adultos Music On The Move® (modelos selectos)

Requires 4 "AA" Batteries (Not Included).
Requiere 4 Pilas "AA" (No Incluidas).

1

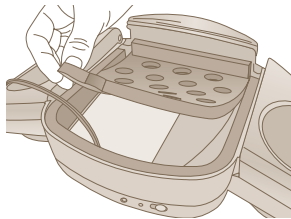

1

Lift up the foam padding in the bottom of the unit.

Eleve el colchón de espuma en la base de la unidad.

NOTE: Foam is used to reduce skipping & eliminate sliding of your portable unit. If your player does not fit inside, remove foam.

NOTA: se utiliza espuma para reducir el movimiento y el deslizamiento en su unidad portátil. Si su reproductor no cabe dentro, remueva la espuma.

2

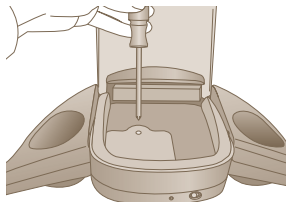

2

Use a Phillips screwdriver to remove the battery door.

Use un destornillador phillips para desatornillar la puerta de la batería.

3

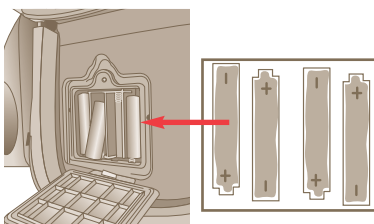

3

Place batteries in the battery compartment as shown.

Sitúe las baterías en el compartimiento como se muestra.

4

Screw the battery door back onto the unit and replace the foam.

Atornille de nuevo la portezuela de las baterías y sitúe la espuma.

To Attach Parent Tray (select models)

Para instalar la charola para adultos (modelos selectos)

WARNING

DO NOT place more than 3 lbs. (1.36 kg) in this tray to avoid tipping!
DO NOT place hot liquids in this tray. Hot liquids can burn your child.

ADVERTENCIA

NO ponga más de 1.36 kg (3 libras) de peso en esta charola para evitar volcaduras. **NO** coloque líquidos calientes en esta charola. Los líquidos calientes pueden quemar a su niño.

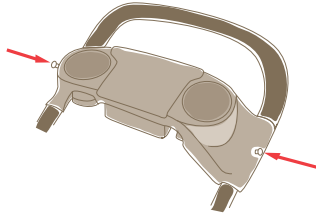

- 1 Align tray holes with posts near handle and snap on.

Alínee los hoyos de la charola con los postes del mango y asegúrela.

TO REMOVE, pull each side up and out. For cleaning, parent tray is top rack dishwasher safe.

PARA DESMONTAR LA CHAROLA, tire hacia arriba y hacia afuera a ambos lados de la charola. Puede lavarse en lavadora de platos.

How to Properly Use Your New Stroller / Cómo usar su nuevo carriola correctamente

To Secure Child In Stroller

Para asegurar al niño en la carriola

WARNING

Avoid serious injury from falling or sliding out. Always use restraint system. Do not use product without full 5 point Harness Restraint. Removing the shoulder straps will not adequately restrain child.

ADVERTENCIA

Evite daños serios causados por caídas o al deslizarse del asiento. Use siempre el sistema de cinturones. No utilice el producto sin un arnés de sujeción de 5 puntos. Si remueve los ajustes de los hombros, el niño no estará adecuadamente sujeto.

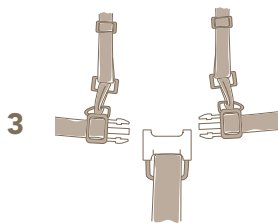

- 1 Lock foot brake to keep stroller from rolling.
Asegure los dos frenos de pie para evitar que la carriola ruede accidentalmente.
- 2 Place child in stroller.
Siente al niño en la carriola.
- 3 Hook shoulder straps to waist belt.
Abroche las cintas de los hombros al cinturón.

4

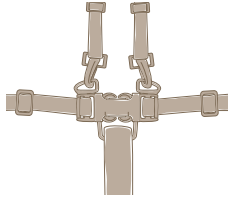

- 4** To fasten restraint system buckles - push together. Be sure both buckles are fastened to secure child safely.

Para abrochar la hebilla del sistema de cinturones ensártela en el otro extremo del cinturón. Asegure que las dos hebillas estén abrochados para asegurar el niño.

6

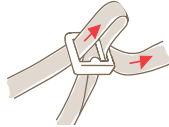

Adjust Restraint System Harness
Ajuste con seguridad el sistema de cinturones

- 5** To unsnap restraint system buckles - press tabs to release.

Para desabrochar la hebilla del sistema de cinturones, presione las lengüetas.

- 6** For proper fit, adjust shoulder straps and waist band as shown.

Para un ajuste apropiado, ajuste las cintas de los hombros y el cinturón como se muestra en el dibujo.

TO ADJUST SHOULDER STRAP HEIGHT PARA AJUSTAR LA ALTURA DE LAS CINTAS DE LOS HOMBROS

NOTE: For a secure fit, straps should be at or below the child's shoulder. Adjust straps to higher position as your child grows.

NOTA: Para que estén ajustadas de forma adecuada, las sujeciones deben estar en, o de abajo, del hombro del niño. Ajuste las sujeciones a una posición más alta a medida que su hijo crece.

1



- 1** Push buckle through slot as shown. Repeat for second side

Presione la hebilla a través de la ranura como se muestra. Repita para el otro lado.

2



- 2** From the back side of the stroller, fasten buckles together to secure restraint.

Desde la parte trasera de la carriola, conecte las hebillas para asegurar la sujeción.

To Recline Seat

Para reclinar el asiento

! WARNING

To avoid finger entrapment or pinching, do not adjust the seat back while child is in the stroller. To avoid head entrapment, always fasten the canopy to the seat back when using the stroller in the reclined position.

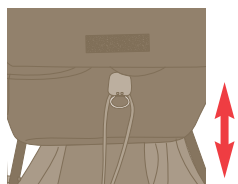
**! ADVERTENCIA**

Para evitar heridas en los dedos, no ajuste el respaldo del asiento con el niño adentro. Para evitar lastimar la cabeza de su niño, cuando use la carriola en posición reclinada, siempre mantenga el toldo abrochado al respaldo del asiento.

- 1 RECLINE SEAT:** Pull adjustment ring down to recline seat back.

RECLINAR EL ASIENTO: Jale el anillo de ajuste hacia abajo para reclinar el respaldo.

- 2 RAISE SEAT:** Hold drawstrings down and push adjustment ring up.

ELEVAR EL ASIENTO: Detenga los cordones y empuje el anillo de ajuste.

To Operate Brakes

Para usar los frenos

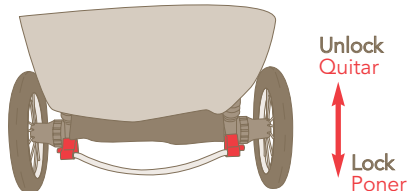

- 1 TO LOCK BRAKE:** Push 1-Touch brake bar down to lock wheels.

PARA PONER EL FRENO: Presione la barra del freno una vez hacia abajo para frenar las ruedas.

- 2 TO UNLOCK BRAKE:** Lift up on brake bar.

PARA QUITAR EL FRENO: Eleve la barra del freno.

To Operate Swivel Wheel Lock

Para asegurar la rueda giratoria

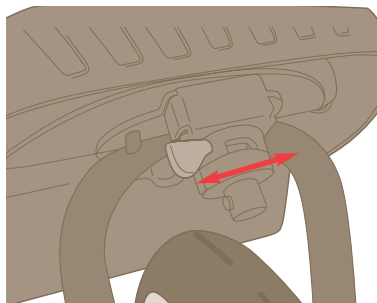

- 1 LOCK FRONT SWIVEL:** Adjust front wheel so that wheel is straight and lock is forward. Push lock to right.

ASEGURAR LA RUEDA: Ajuste la rueda delantera para que quede recta y el seguro quede hacia adelante. Empuje el seguro hacia la derecha.

- 2 UNLOCK FRONT SWIVEL:** Push lock to left.

LIBERAR LA RUEDA: Empuje el seguro hacia la izquierda.

NOTE: On rough surfaces, lock the wheel to keep straight. On smooth surfaces, unlock to allow the wheel to swivel.

NOTA: En las superficies ásperas, asegure la rueda para mantenerla recta. En las superficies lisas, libérelas para que pueda girar.

Air Pump Use and Storage (select models)

Uso y almacenamiento de la bomba de aire (modelos selectos)

Keep air pump stored in basket when not in use.

Mantenga la bomba de aire guardada en la cesta cuando no la esté utilizando.

CAUTION: Keep wheels at a recommended tire pressure of 35 p.s.i. (241 kPa).

PRECAUCIÓN: Mantenga las ruedas a la presión recomendada de 241 kPa (35 p.s.i.).

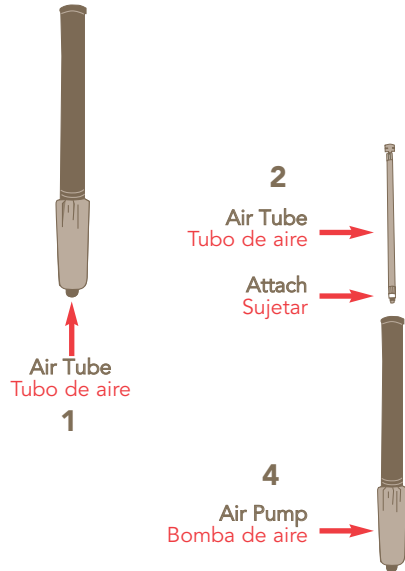

- 1** Remove air tube from pump.

Quite el tubo de aire de la bomba.

- 2** Screw air tube to opposite end of pump.

Enrosque el tubo de aire en la punta contrario de la bomba.

- 3** Attach air pump to fill tube on tire.

Sujete la bomba de aire al tubo de llenar en la rueda.

- 4** Pump air pump until tires are filled to 35 p.s.i. (241 kPa) or as specified on the tire wall.

Bombée la bomba de aire hasta que las ruedas se llenen hacia a 35 p.s.i. (241 kPa) o según se especifique en la pared de la rueda.

- 5** Disassemble pump and store in basket when not in use.

Desarme la bomba y almacénela en la cesta cuando no la esté utilizando.

To Operate Music On The Move® Parent Tray (select models)

Para operar la charola para adultos Music On The Move® (modelos selectos)

1

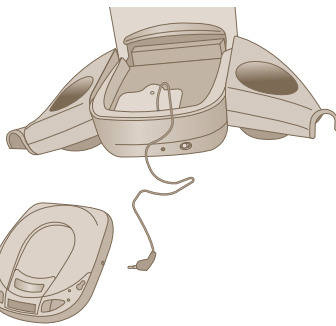

- 1** Connect the *Music On The Move* plug to the headphone jack of your personal sound system (iPod®, radio, cassette, CD, MP3 or mini disk player).

Conecte el conector de *Music On The Move* al conector de su sistema personal de sonido (iPod®, radio, cassette, CD, MP3 o reproductor de mini discos).

- 2** Turn on *Music On The Move* by locating the power switch as shown. A red light will indicate that the power is on. Be sure to turn off unit after use so not to drain the batteries.

Conecte *Music On The Move* localizando el interruptor de sonido como se muestra. Una luz roja indicará que está encendido. Asegúrese de apagar la unidad después de usarla para no agotar las baterías.

2

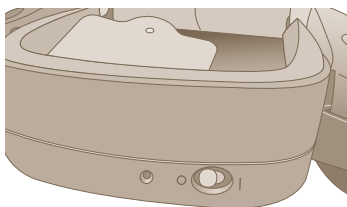

Off
Apagado

→

On
Prendido

- 3** To avoid startling your child, adjust volume on your personal sound system to its lowest level. Turn on your personal sound system and slowly increase volume to a comfortable listening level for you and your child.

Para evitar asustar al niño, ajuste el volumen de su sistema personal de sonido a su nivel más bajo. Conecte su sistema personal de sonido y aumente lentamente el volumen a un nivel de escucha cómodo para usted y su niño.

NOTE: If sound cuts out or becomes distorted, check your personal sound system battery level. If battery level is okay and sound is still distorted, replace *Music On The Move's* batteries.

NOTA: Si el sonido se corta o suena distorsionado, compruebe el nivel de las baterías de su sistema de sonido personal. Si los niveles de las baterías son normales pero el sonido continúa distorsionado, cambie las baterías de *Music On The Move*.

DO NOT leave *Music On The Move* in a hot car or outside in the rain.

NO deje *Music On The Move* en un automóvil caliente o fuera en la lluvia.

To Fold Stroller

Para doblar a carriola

- 1** Lock brakes.
Asegure los frenos.

- 2** Recline seat.
Recline el asiento completamente.

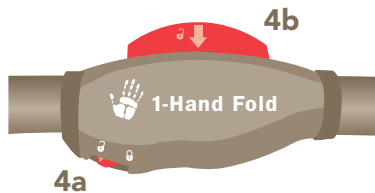

- 3** Close canopy.
Cierre el toldo.

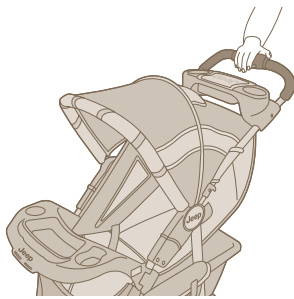

- 4** (A) Push and hold red button to left with thumb to unlock position (A) then squeeze large red lever on handle to fold stroller. (B) ↓

(A) Mantenga oprimido el botón rojo con el dedo pulgar para destrabar la (A) posición (B) y luego empuje la palanca roja en el mango para doblar la carriola. (B) ↓

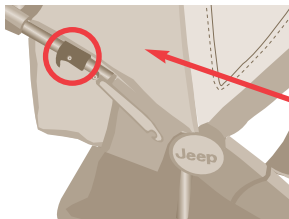

NOTE: If 1-Hand fold feature does not operate properly, pull up latches on frame to fold.

NOTA: Si el mecanismo para plegar con una sola mano no funciona adecuadamente, alce los pestillos en el marco para plegarla.

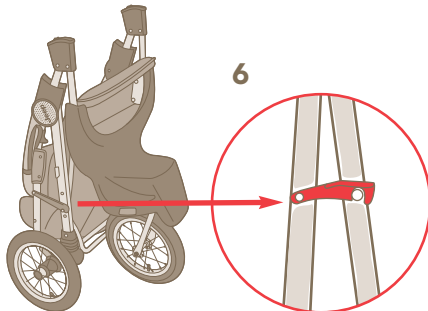

- 5** Push stroller down to fold.
Pliegue la carriola presionando hacia abajo.

- 6** Engage locking latch.
Ponga el seguro.

Care & Maintenance / Cuidado & Mantenimiento

- To keep your stroller running smoothly and avoid squeaking wheels use a silicone or graphite based lubricant. It is important to get it into the axle and the wheel assembly.
- Clean metal parts with a damp cloth and wipe dry.
- Clean woven fabric or vinyl parts with mild soap and water solution.
- Dry wet stroller with a soft cloth to prevent rusting.
- When storing stroller, never stack other items on top of it; this may damage the stroller.
- Periodically check for worn parts, loose screws, torn materials or stitching.
- Replace any damaged parts immediately.

****iPod is a registered trademark of Apple Computer, Inc.**
Apple Computer, Inc. is not associated with Kolcraft® Enterprises, Inc. or Jeep® and no approval by them is to be implied.

- Utilice un lubricante ligero con silicona o grafito para que su carriola se deslice suavemente y para evitar que las ruedas rechinen. Es importante el aceitar eje y las ruedas.
- Limpie las partes de metal con un trapo húmedo y luego séquelas.
- Limpie la tela tejida o las partes de vinilo con jabón suave y agua.
- Seque la carriola con un trapo suave cuando se haya mojado para evitar de que se oxide.
- Cuando guarde la carriola, nunca ponga otros objetos encima de ella, ya que esto podría dañarla.
- Revise periódicamente para ver si tiene partes gastadas, tornillos flojos, materiales rotos o partes descosidas.
- Cambie inmediatamente cualquier parte dañada.

****iPod es una marca registrada de Apple Computer, Inc.**
Apple Computer, Inc. no están asociadas con Kolcraft® Enterprises, Inc. o Jeep®, y no debe suponerse que han aprobado el producto.

Limited Warranty / Garantía limitada

Jeep® is a registered trademark of DaimlerChrysler Corporation, and is used under license by Kolcraft®. © DaimlerChrysler Corporation 2006.

Kolcraft® warrants this product to be free of defects in materials and workmanship, as follows: For a period of ONE YEAR from the date of purchase, Kolcraft will repair or replace, at its option, the defective product. If you have a problem or are not satisfied with this product, please contact the Consumer Service Department at Kolcraft.

REPAIR OR REPLACEMENT AS PROVIDED UNDER THIS WARRANTY IS THE EXCLUSIVE REMEDY OF THE CONSUMER. KOLCRAFT SHALL NOT BE LIABLE FOR ANY INCIDENTAL OR CONSEQUENTIAL DAMAGES FOR BREACH OF ANY EXPRESS OR IMPLIED WARRANTY ON THIS PRODUCT, EXCEPT TO THE EXTENT REQUIRED BY APPLICABLE LAW. ANY IMPLIED WARRANTY OF MERCHANTABILITY OR FITNESS FOR A PARTICULAR PURPOSE ON THIS PRODUCT IS LIMITED TO THE DURATION OF THIS WARRANTY.

Some states do not allow the exclusion or limitation of warranties set forth above, so the above exclusions may not apply to you. This warranty gives you specific legal rights, and you may also have other rights which vary from state to state. We sincerely thank you for your purchase of this Kolcraft product.

To obtain warranty service, please call Kolcraft's Consumer Service Department at 1-800-453-7673 in U.S. and Canada, 1-910-944-9345 outside U.S. and Canada or contact us via email at customerservice@kolcraft.com

If the product is returned to Kolcraft's Consumer Service Department for repair or replacement, it must be shipped prepaid and adequately insured.

For further information visit www.kolcraft.com

RECALL WEBSITE: HELP KEEP YOUR CHILD SAFE. Check www.recall.gov to see if any products you use with your child or any of your child's toys have been recalled.

Jeep® es una marca registrada de DaimlerChrysler Corporation, y es utilizada, bajo licencia por Kolcraft®. © DaimlerChrysler Corporation 2006.

Kolcraft® garantiza que este producto estará libre de defectos en materiales y fabricación de la siguiente manera: Por un período de UN AÑO después de la fecha de compra, Kolcraft reparará o reemplazará, a su opción, el producto defectuoso. Si usted tiene un problema o no está satisfecho con este producto, por favor diríjase al Departamento de Servicio al Consumidor de Kolcraft.

LA REPARACIÓN O EL REEMPLAZO SEGÚN SE DISPONE EN ESTA GARANTÍA ES EL REMEDIO EXCLUSIVO DE CONSUMIDOR. KOLCRAFT NO SE HARÁ RESPONSABLE DE NINGÚN DAÑO INCIDENTAL O EMERGENTE POR VIOLACIÓN DE CUALQUIER GARANTÍA EXPRESA O IMPLÍCITA DE ESTE PRODUCTO, SALVO EN LA MEDIDA REQUERIDA POR LA LEY APLICABLE. CUALQUIER GARANTÍA IMPLÍCITA DE COMERCIABILIDAD O IDONEIDAD PARA UN FIN EN PARTICULAR DE ESTE PRODUCTO ESTÁ LIMITADA EN DURACIÓN AL TÉRMINO DE ESTA GARANTÍA.

Algunos estados no permiten la exclusión o limitación de garantías según se dispone anteriormente, de manera que es posible que las antedichas exclusiones no sean aplicables a usted. Esta garantía le otorga derechos legales específicos y es posible que también disponga de otros derechos, los cuales pueden variar de un estado a otro. Le agradecemos sinceramente por haber comprado este producto Kolcraft.

Para obtener servicio de garantía, llame al Departamento de Servicio al Consumidor de Kolcraft al 1-800-453-7673 en Estados Unidos y Canadá; fuera de Estados Unidos y Canadá: 1-910-944-9345 o envíenos un mensaje por correo electrónico a customerservice@kolcraft.com.

Si el producto se devuelve al Departamento de Servicio al Consumidor de Kolcraft para ser arreglado o reemplazado, debe mandarse con el flete pagado y debidamente asegurado. Para mayor información visítenos en www.kolcraft.com

SITIO DE WEB DE HACER VOLVER: MANTENGA A SU HIJO SEGURO. Compruebe www.recall.gov para ver si cualquiera de los productos que utiliza con su hijo o cualquiera de sus juguetes han sido retirados.

Personal Record Card / Tarjeta de registro personal

Once in a while, we are less than perfect and one of our products reaches a customer with a problem. In most cases, we can solve your problem with replacement parts. Please contact us before you return one of our products to the store. Once a product is returned, it cannot be resold. The materials and the energy used to make it are wasted.

Please fill in the information in the space provided and attach a copy of your purchase receipt. You will need this information to obtain warranty service.

You can find the Model Number and Date of Manufacture on a sticker located on the rear stroller leg.

Ocasionalmente no logramos la perfección y uno de nuestros productos presenta algún problema al llegar al cliente. En la mayor parte de los casos podemos resolver el problema con piezas de reemplazo. Sírvase ponerse en contacto con nosotros antes de devolver uno de nuestros productos a la tienda. Una vez que se devuelve un producto, no se puede volver a vender. Se desperdician los materiales y la energía que se usó en su fabricación.

Por favor escriba la información en el espacio provisto y adjunte una copia de su recibo de compra. Usted necesitará esta información para obtener los servicios incluidos en la garantía.

Usted puede encontrar el número del modelo y la fecha de fabricación en una etiqueta situada en la parte trasera de la pata de la carriola.

Please direct any comments, questions or replacement part requests to:
Favor de remitir cualquier comentario, preguntas o pedidos de piezas de respuesta a:

Kolcraft® Enterprises, Inc. Consumer Service Department
 10832 NC Highway 211East
 Aberdeen, NC 28315

1-800-453-7673 in U.S. & Canada, 1-910-944-9345 outside U.S. & Canada
 Eastern Standard Time, 8 am-6:45 pm Monday - Thursday, 8 am-3:30 pm Friday

1-800-453-7673 en los Estados Unidos y en Canada, 1-910-944-9345 fuera de los Estados Unidos y Canada tiempo estándar del este, 8 am-6:45 pm Lunes - Jueves, 8 am-3:30 pm Viernes

fax / fax: 910-944-3490

e-mail / correo electrónico: customerservice@kolcraft.com

Model / Style Number:

Número de Modelo/Estilo: _____

Date of Manufacture:

Fecha de fabricación: _____

Date of Purchase:

Fecha de compra: _____

Replacement Parts List / Lista de piezas de repuesto

Circle the Part You Need

Replacement parts may look slightly different than what is shown below.

Marque con un círculo el repuesto que necesita

Las piezas de recambio se pueden ver ligeramente diferentes de como se muestran abajo.



Brake Assembly with Rear Axle
Montaje de freno con eje trasero
\$11.00



Footrest
Apoyapiés
\$10.00



Cargo Bag
Bolsa de carga
(Select Models)
(Modelos selectos)
\$8.00



Front Tray
Charola delantera
\$13.00

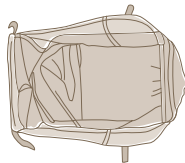

Basket
Canasta
\$13.00



Seat Pad
Colchón para el asiento
\$20.00



Canopy
Sombrialla
\$15.00



1/2" Screws
Tornillos de 1/2"
FREE / Gratis



Spring Loaded Buttons
Botones con muelle
FREE / Gratis

1" Screws
Tornillos de 1"
FREE / Gratis



Air-Filled Rear Wheel
Rueda trasera con aire
(Select Models)
(Modelos selectos)
\$11.00



Air-Filled Front Wheel
Rueda delantera con aire
(Select Models)
(Modelos selectos)
\$15.00



Plastic Rear Wheel
Rueda trasera de plástico
(Select Models)
(Modelos selectos)
\$10.00



Plastic Front Wheel
Rueda delantera de plástico
(Select Models)
(Modelos selectos)
\$13.00



Air Pump
Pompa de aire
(Select Models)
(Modelos selectos)
\$8.00



Music On The Move® Parent Tray
Charola para adultos con Music On The Move®
(Select Models)
(Modelos selectos)
\$20.00



Parent Tray
Charola para adultos
(Select Models)
(Modelos selectos)
\$12.00



Non Electronic Toys
Juguetes no electrónicos
(Select Models)
(Modelos selectos)
\$10.00



Electronic Toys
Juguetes electrónicos
(Select Models)
(Modelos selectos)
\$20.00

Replacement Parts Order Form / Formulario para ordenar piezas de repuesto

Complete the following form. Your model number and date of manufacture must be included on the form to ensure proper replacement parts.

Complete el siguiente formulario. Debe incluir en el formulario el número de su modelo y fecha de fabricación para asegurarse de que obtiene las piezas de repuesto adecuadas.

Model Number - No. de modelo _____

Date of Manufacture - Fecha de fabricación _____

Total - Total:

Shipping & Handling* - Gastos de envío*: \$5.00

Sales Tax** - Impuestos**: _____

Total Due - Total a pagar: _____

*\$15.00 outside the continental U.S.

*U.S. \$15,00 para fuera de continente de EE.UU

**NC Residents Only 7%

**Residentes de North Carolina nomas 7%

Check or money order (in US dollar) enclosed (payable to Kolcraft Enterprises, Inc.)

Cheque o giro adjunto (a nombre de Kolcraft Enterprises, Inc.)

Charge to credit card

Cargar a la tarjeta de crédito

Visa Mastercard

Account# - No. de Cuenta: _____

Expiration Date - Fecha de vencimiento: ____ / ____

Signature - Firma: _____

Ship to - Enviar a:

Name - Nombre _____

Address - Dirección _____

City, State, Zip - Ciudad, Estado, Código postal _____

()
Telephone - Teléfono _____

Email Address - Dirección correo electrónico _____

Free Manuals Download Website

<http://myh66.com>

<http://usermanuals.us>

<http://www.somanuals.com>

<http://www.4manuals.cc>

<http://www.manual-lib.com>

<http://www.404manual.com>

<http://www.luxmanual.com>

<http://aubethermostatmanual.com>

Golf course search by state

<http://golfingnear.com>

Email search by domain

<http://emailbydomain.com>

Auto manuals search

<http://auto.somanuals.com>

TV manuals search

<http://tv.somanuals.com>