

Jeep® Liberty 3-Wheel Stroller
Instruction Sheet

Instrucciones para carriola de 3 ruedas
Jeep® Liberty

Feuillet d'Instructions pour Poussette
à Trois Roues pour Jeep® Liberty

Jeep®

WARNING

Avoid serious injury from falling or sliding out. Always use Restraint System. Your child's safety depends on you. Proper stroller use cannot be assured unless you follow these instructions. **DO NOT USE STROLLER UNTIL YOU READ AND UNDERSTAND THESE INSTRUCTIONS.**

IMPORTANT SAFETY INFORMATION:

How to Keep Your Child Safe While Using this Stroller

- **Adult Assembly Required.**
- **NEVER LEAVE YOUR CHILD UNATTENDED WHILE IN STROLLER.** Accidents can happen quickly while your back is turned. You must always keep your child in view while your child is in the stroller, even when sleeping. Do not use this product as a bed. Your child may become tangled in straps or pads and suffocate.
- **Always use restraint system to keep child from standing up or falling out of the stroller.** Do not use product without full 5-point Harness Restraint. Removing the shoulder straps will not adequately restrain child.
- **Always lock the stroller open before allowing your child in or near the stroller.** This prevents injuries caused by stroller collapsing.
- **Only use this stroller with children who weigh less than 40 lbs. (18.1 kg) or are less than 40" (1 meter) tall, and who's head rests below the top of the seat back.** Use by larger children may damage the stroller, or cause a hazardous unstable condition to exist.
- **Use this stroller in the reclined position until child can sit up unassisted.**
- **Always set the wheel brakes when stroller is not moving, especially on an incline.** This prevents the stroller from rolling away.
- **Always fasten the canopy onto the seat back when using the stroller in the reclined position.**

What to Avoid While Using this Stroller

- **Always balance the weight of the stroller evenly.** To prevent the stroller from becoming unstable or tipping:
 - Do not place parcels or accessory items on the stroller canopy, seat, or over the handle.
 - Do not put more than 10 lbs. (4.54 kg) in the basket.
 - Do not put more than 3 lbs. (1.36 kg) in each cargo bag (select models).
 - Do not allow children to play with or hang onto the stroller.

Continued on next page 

- Never use this stroller on stairways or escalators.
- DO NOT lift by tray or toys.
- Make sure children are clear of any moving parts if you adjust the stroller, otherwise they may be injured.
- **THIS IS NOT AN EXERCISE STROLLER!** Do not use this product while running, jogging, in-line skating or participating in other athletic activities.
- DO NOT put child in basket.
- DO NOT use any infant car seats with this stroller. Serious injury could occur.
- Take care when folding and unfolding to prevent finger pinching.
- Product may become unstable if a parcel bag, other than the one recommended by the manufacturer is used.
- DO NOT allow children to climb into stroller unassisted. Stroller may tip over and injure child.
- Keep wheels at a recommended tire pressure of 35 p.s.i. (241 kPa) (select models).
- Only use replacement parts supplied by the manufacturer. If you have a flat tire, you may use a standard bicycle tire repair kit or take it to a bicycle shop to be repaired.

Parts List

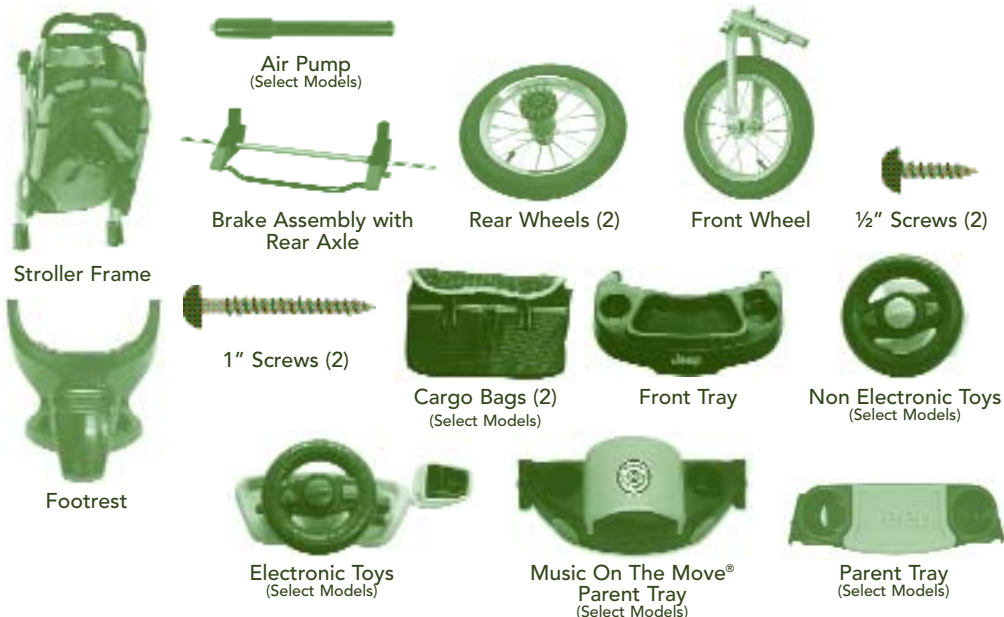

How to Assemble Your Stroller

To Open Stroller

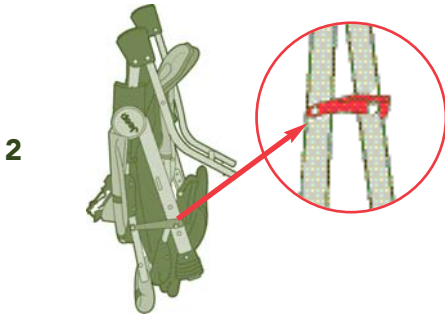

- 1** Remove any cardboard inserts or plastic ties used to protect the product during shipment.
- 2** Release the locking latch.
- 3** Unfold, making sure both side locks snap into place.

To Assemble Rear Wheels

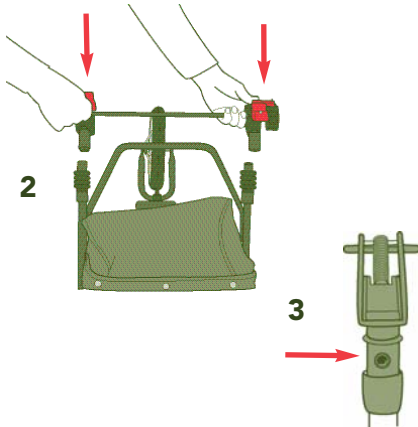

- 1** Remove and discard protective plastic sleeve from ends of rear axle assembly.
- 2** Position rear brake assembly as shown, with brake levers pointing towards stroller handle.
- 3** Push both brake assemblies onto rear leg tubes at the same time until spring loaded buttons click into place.

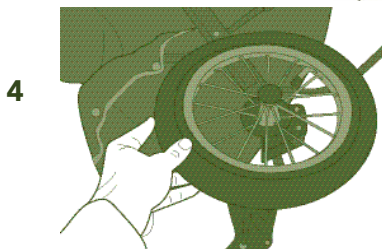

- 4** Lay stroller on its side. Slide wheel onto axle.
- 5** Push down on wheel until you hear a click. Pull up on wheel to make sure it is properly secured. If wheel pulls off, push wheel onto axle again but push metal clip in at the same time. Make sure wheel is secure. Failure to secure wheels may result in injury to your child.

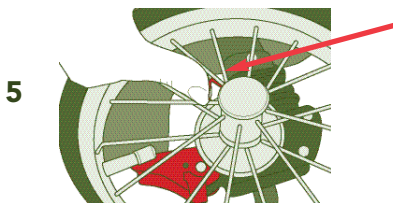

- 6** Repeat for second side.

TO REMOVE WHEEL. Press metal clip in and pull wheel off.

NOTE: Keep wheels at a recommended tire pressure of 35 p.s.i. (241 kPa) (select models).

To Assemble Front Wheel

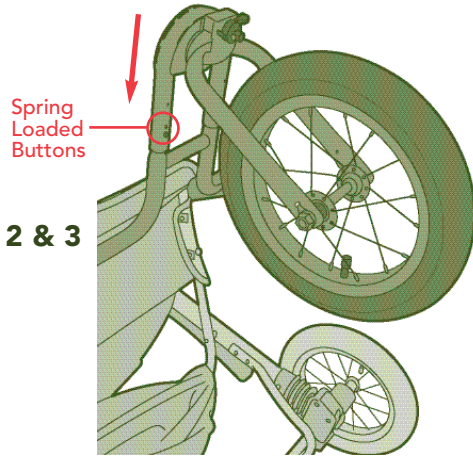

- 1 Place stroller back on handle bar.
- 2 Position front wheel assembly over front frame tubes.
- 3 Align and push front wheel assembly on to frame. **NOTE:** You may need to depress the spring loaded buttons slightly while assembling the tubes.

NOTE: Make sure that spring loaded buttons pop through frame. If your spring loaded button becomes out of place, take pliers and feed button into hole.

CAUTION: If spring loaded buttons DO NOT pop through, front wheel assembly could fall off during use.

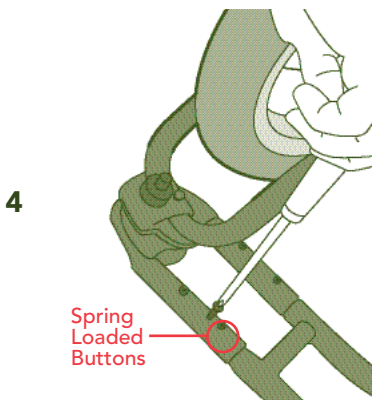

- 4 Secure Front Wheel Assembly to the front frame tubes using 1/2" screws. The 1/2" screws should be aligned into the 2 holes closest to the spring loaded buttons. Secure with a Phillips screwdriver on both sides.

To Attach Footrest

1



2

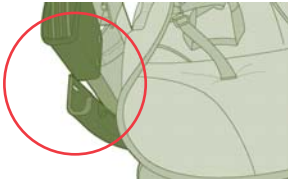

1

Fold stroller (Stroller needs to be in fold position to properly install footrest. See page 13 for instructions on how to fold).

2

Align and place footrest against stroller frame as shown making sure notch in footrest snaps over plastic spacers between seat support tubes.

3

Return stroller to open position. Lay entire stroller back onto handle. Footrest should remain on.

4

Align bosses on footrest to the two holes on the metal frame. If bosses DO NOT line up, the footrest is not correctly installed. Repeat steps 1-3. If you are still having trouble, call customer service for assistance.

5

Secure footrest through bosses to frame with 1" screws using a Phillips screwdriver. Repeat for second side.

6

Feed straps of basket through slots in footrest as shown and secure Velcro straps.

4 & 5

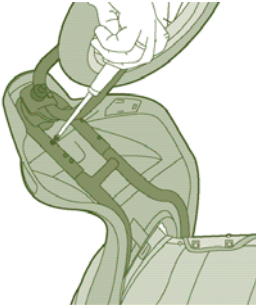

6

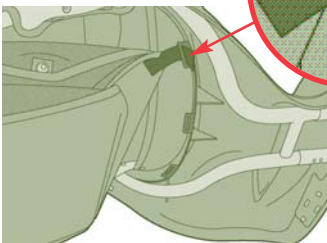
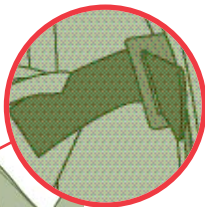

To Attach Cargo Bags (select models)

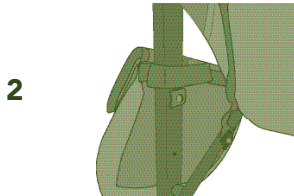
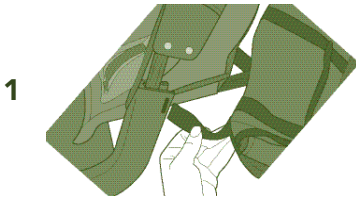

! WARNING
DO NOT put more than 3 lbs.
(1.36 kg) in each cargo bag.

1 To attach cargo bags, feed and secure one end of Velcro strap through footrest.

2 Feed and secure other end of Velcro strap through metal clip on oval tubing.

To Attach Front Tray



1 Align tray between plastic tabs onto metal tubing as shown.

2 Snap tab in place.

3 Repeat for second side.

To Attach Non Electronic Toys (select models)

1 & 2

Rear Toy Tabs

Rear Tray Slots



1 Position toy steering wheel on front tray as shown.

2 Align rear toy tabs with rear tray slots. Hook into place.



3 Place your thumbs underneath tray and with fingers, snap front portion of toy steering wheel into front tray slots.

Plastic Tab

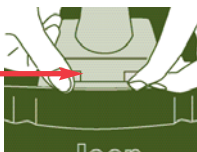

4 To remove toys from tray, press down on front tabs to release and pull up on toys.

To Assemble Electronic Toys (select models)

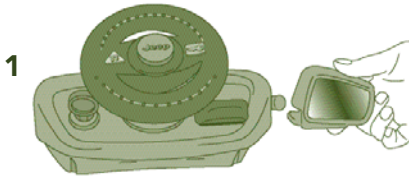

- 1 Attach mirror to toy as shown.

CAUTION: For your child's safety, remove the following labels if found on this toy, before use:

- 1) "Try Me" on front of unit
- 2) Protective film on mirror.

To Install Batteries in Electronic Toys (select models)

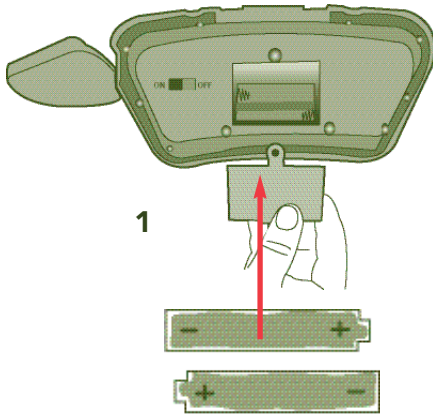

- 1 To insert batteries, use a Phillips head screwdriver to unfasten battery cover. Insert batteries as shown. Requires 2 "AA" batteries (Not Included). Secure battery cover.

- 2 Turn switch on 'I' to play sounds. To turn off, move switch to 'O'.

CAUTION: Do not mix old and new batteries. Do not mix alkaline, standard (carbon-zinc) or rechargeable (nickel cadmium). Remove battery(ies) before storing this product for a prolonged period of time.

To Attach Electronic Toys (select models)

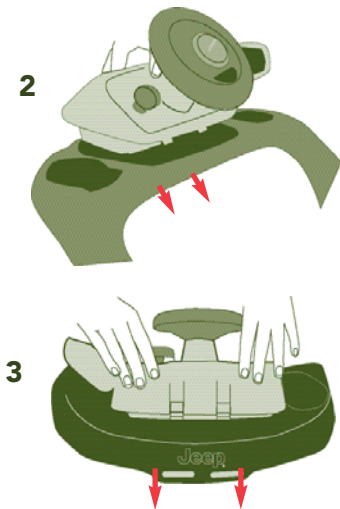

- 1 Place electronic toys so that they face the child in the stroller.

- 2 Tilt toys toward stroller and align tabs with rear tray slots. Lock tabs into slots.

- 3 Press down firmly on front of toys until front tabs lock toys securely in place.

- 4 To remove toys from tray, press down on front tabs to release and pull up on toys.

To Install Batteries into *Music On The Move*® Parent Tray (select models)

Requires 4 "AA" Batteries (Not Included).

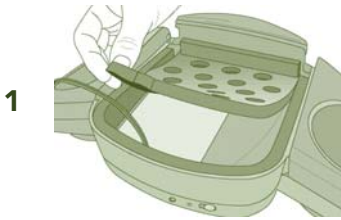

- 1 Lift up the foam padding in the bottom of the unit.

NOTE: Foam is used to reduce skipping & eliminate sliding of your portable unit. If your player does not fit inside, remove foam.

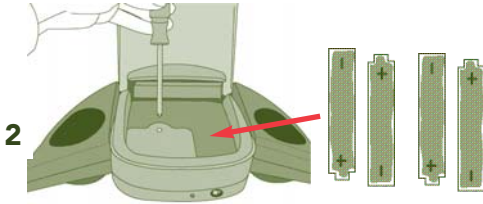

- 2 Use a Phillips screwdriver to remove the battery door.

- 3 Place batteries in the battery compartment as shown.

- 4 Screw the battery door back onto the unit and replace the foam.

To Attach *Music On The Move*® Parent Tray (select models)

! WARNING

- Loud volume can damage your child's hearing. When turning on music, gradually adjust the volume to a comfortable listening level so child is not startled.
- Do not place more than 3 lbs. (1.36 kg) in this tray to avoid tipping!
- Do not place hot liquids in this tray. Hot liquids can burn your child.

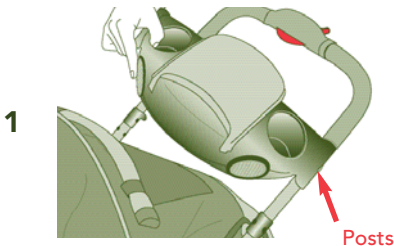

- 1 To attach *Music On The Move*®, align tray holes with posts on handle and snap on.

- 2 To remove *Music On The Move*®, pull each side up and out.

To Attach Parent Tray (select models)

! WARNING

DO NOT place more than 3 lbs. (1.36 kg) in this tray to avoid tipping!
DO NOT place hot liquids in this tray.
Hot liquids can burn your child.



- 1 Align tray holes with posts near handle and snap on.

TO REMOVE, pull each side up and out.
For cleaning, parent tray is top rack dishwasher safe.

How to Properly Use Your New Stroller

To Operate Brakes



Unlock
↑
↓
Lock

- 1 TO LOCK BRAKE:** Push 1-Touch brake bar down to lock wheels.
TEST: Push stroller slightly to make sure brakes are engaged.
- 2 TO UNLOCK BRAKE:** Lift up on brake bar.

To Secure Child In Stroller

WARNING

Avoid serious injury from falling or sliding out. Always use restraint system. Do not use product without full 5-point Harness Restraint. Removing the shoulder straps will not adequately restrain child.

3

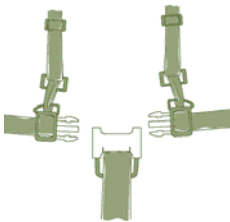

4

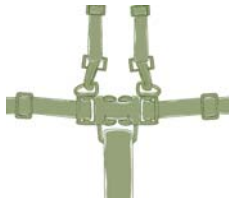

6

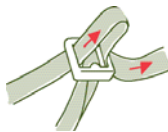

Adjust Restraint System Harness

- 1** Lock both foot brakes to keep stroller from rolling.
- 2** Place child in stroller.
- 3** Hook shoulder straps to waist belt.
- 4** To fasten restraint system buckles - push together. Be sure both buckles are fastened to secure child safely.
- 5** To unsnap restraint system buckles - press tabs to release.
- 6** For proper fit, adjust shoulder straps and waist band as shown.

To Adjust Shoulder Strap Height

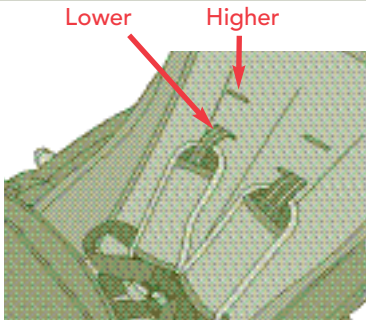

NOTE: For a secure fit, straps should be at or below the child's shoulder. Adjust straps to higher position as your child grows.

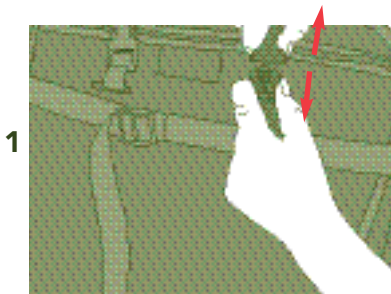

1 To readjust shoulder restraints, unbutton back of seat and push buckle back through slot.



2 Position buckle to higher position and push buckle through slot as shown. Repeat for second side.

3 From the back side of the stroller, fasten buckles together to secure restraint.

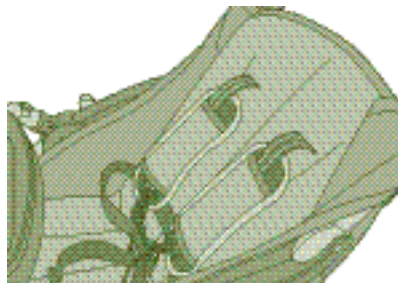
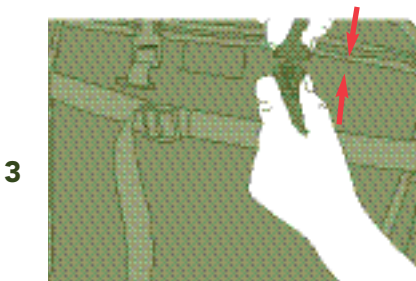

To Recline Seat

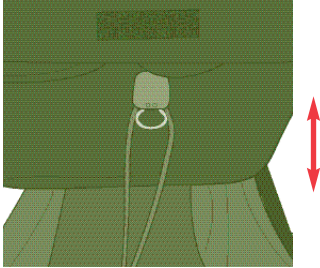

! WARNING

To avoid finger entrapment or pinching, do not adjust the seat back while child is in the stroller. To avoid head entrapment, always fasten the canopy to the seat back when using the stroller in the reclined position.

- 1 RECLINE SEAT:** Pull adjustment ring down to recline seat back.
- 2 RAISE SEAT:** Hold drawstrings down and push adjustment ring up.

To Operate Swivel Wheel Lock

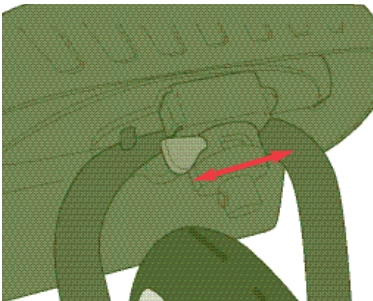

- 1 LOCK FRONT SWIVEL:** Adjust front wheel so that wheel is straight and lock is forward. Push lock to right.
- 2 UNLOCK FRONT SWIVEL:** Push lock to left.

NOTE: On rough surfaces, lock the wheel to keep straight. On smooth surfaces, unlock to allow the wheel to swivel.

Air Pump Use and Storage (select models)

Keep air pump stored in basket when not in use.

CAUTION: Keep wheels at a recommended tire pressure of 35 p.s.i. (241 kPa).



1 Remove air tube completely from air pump.

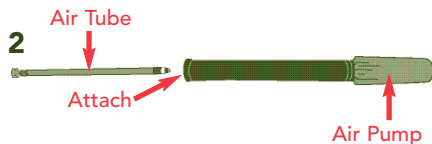

2 Screw air tube to opposite end of pump.

3 Attach air tube to wheel valve on tire.

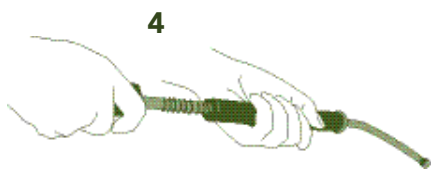

4 Pump air pump until tires are filled to 35 p.s.i. (241 kPa) or as specified on the tire wall.

5 Disassemble pump and store in basket when not in use.

To Operate Music On The Move® Parent Tray (select models)

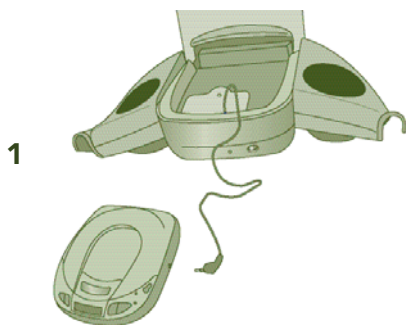

1 Connect the *Music On The Move*® plug to the headphone jack of your personal sound system (iPod®, radio, cassette, CD, MP3 or mini disk player).

2 Turn on *Music On The Move*® by locating the power switch as shown. A red light will indicate that the power is on. Be sure to turn off unit after use so not to drain the batteries.

3 To avoid startling your child, adjust volume on your personal sound system to its lowest level. Turn on your personal sound system and slowly increase volume to a comfortable listening level for you and your child.

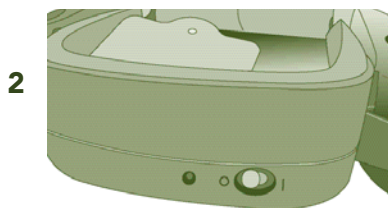

NOTE: If sound cuts out or becomes distorted, check your personal sound system battery level. If battery level is okay and sound is still distorted, replace *Music On The Move*® batteries.

DO NOT leave *Music On The Move*® in a hot car or outside in the rain.

To Fold Stroller

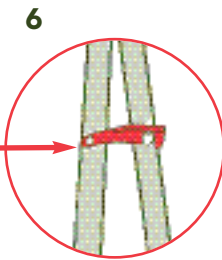
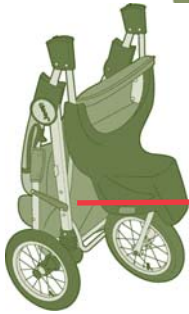
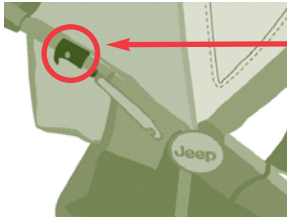
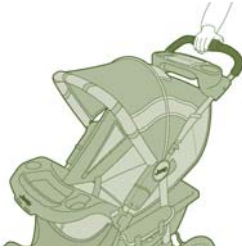
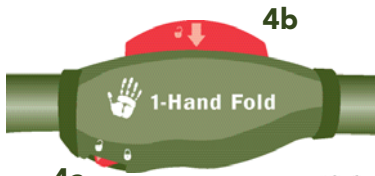

- 1 Lock brakes.
- 2 Recline seat.
- 3 Close canopy.
- 4 (A) Push and hold red button to left with thumb to unlock position (A) then squeeze large red lever on handle to fold stroller. (B) ↓

NOTE: If 1-Hand fold feature does not operate properly, pull up latches on frame to fold.

- 5 Push stroller down to fold.
- 6 Engage locking latch.

Care & Maintenance

- To keep your stroller running smoothly and avoid squeaking wheels use a silicone or graphite based lubricant. It is important to get it into the axle and the wheel assembly.
- Clean metal parts with a damp cloth and wipe dry.
- Clean woven fabric or vinyl parts with mild soap and water solution.
- Dry wet stroller with a soft cloth to prevent rusting.
- When storing stroller, never stack other items on top of it; this may damage the stroller.
- Periodically check for worn parts, loose screws, torn materials or stitching.
- Replace any damaged parts immediately.

**iPod is a registered trademark of Apple Computer, Inc.

Apple Computer, Inc. is not associated with Kolcraft® Enterprises, Inc. or Jeep®, and no approval by them is to be implied.

Limited Warranty

Jeep® is a registered trademark of DaimlerChrysler Company LLC, and is used under license by Kolcraft®. © DaimlerChrysler Company LLC 2007.

Kolcraft® warrants this product to be free of defects in materials and workmanship, as follows: For a period of ONE YEAR from the date of purchase, Kolcraft will repair or replace, at its option, the defective product. If you have a problem or are not satisfied with this product, please contact the Consumer Service Department at Kolcraft.

REPAIR OR REPLACEMENT AS PROVIDED UNDER THIS WARRANTY IS THE EXCLUSIVE REMEDY OF THE CONSUMER. KOLCRAFT SHALL NOT BE LIABLE FOR ANY INCIDENTAL OR CONSEQUENTIAL DAMAGES FOR BREACH OF ANY EXPRESS OR IMPLIED WARRANTY ON THIS PRODUCT, EXCEPT TO THE EXTENT REQUIRED BY APPLICABLE LAW. ANY IMPLIED WARRANTY OF MERCHANTABILITY OR FITNESS FOR A PARTICULAR PURPOSE ON THIS PRODUCT IS LIMITED TO THE DURATION OF THIS WARRANTY.

Some states do not allow the exclusion or limitation of warranties set forth above, so the above exclusions may not apply to you. This warranty gives you specific legal rights, and you may also have other rights which vary from state to state. We sincerely thank you for your purchase of this Kolcraft product.

To obtain warranty service, please call Kolcraft's Consumer Service Department at 1-800-453-7673 in U.S. and Canada, 1-910-944-9345 outside U.S. and Canada or contact us via email at customerservice@kolcraft.com

If the product is returned to Kolcraft's Consumer Service Department for repair or replacement, it must be shipped prepaid and adequately insured.

For further information visit www.kolcraft.com

Recall WEBSITE: HELP KEEP YOUR CHILD SAFE. Check www.recall.gov to see if any products you use with your child or any of your child's toys have been recalled.

Personal Record Card

Once in a while, we are less than perfect and one of our products reaches a customer with a problem. In most cases, we can solve your problem with replacement parts. Please contact us before you return one of our products to the store. Once a product is returned, it cannot be resold. The materials and the energy used to make it are wasted.

Please fill in the information in the space provided and attach a copy of your purchase receipt. You will need this information to obtain warranty service.

You can find the Model Number and Date of Manufacture on a sticker located on the rear stroller leg, or sewn on the back of the seat.

Please direct any comments, questions or replacement part requests to:

Kolcraft® Enterprises, Inc. Consumer Service Department
10832 NC Highway 211East
Aberdeen, NC 28315

1-800-453-7673 in U.S. & Canada, 1-910-944-9345 outside U.S. & Canada
Eastern Standard Time, 8 am-6:45 pm Monday - Thursday, 8 am-3:30 pm Friday

fax: 910-944-3490

e-mail: customerservice@kolcraft.com

Model / Style Number: _____

Date of Manufacture: _____

Date of Purchase: _____

Turn to page 45 to see a list of replacement parts

ADVERTENCIA

Evite daños serios causados por caídas o al deslizarse del asiento. Siempre use el sistema de cinturones. La seguridad de su hijo/a depende de usted. No se puede asegurar un uso apropiado de la carriola a menos que usted siga estas instrucciones. **NO USE LA CARRIOLA HASTA QUE USTED HAYA LEÍDO Y COMPRENDIDO ÉSTAS INSTRUCCIONES.**

INFORMACIÓN IMPORTANTE DE SEGURIDAD:

Cómo mantener a su hijo seguro mientras utiliza ésta carriola

- **Ensamblado por un Adulto es necesario.**
- **NUNCA DEJE A SU NIÑO SOLO EN LA CARRIOLA.** Pueden ocurrir accidentes repentinamente mientras usted se encuentra de espaldas. Debe mantener a su niño siempre a la vista mientras esté en la carriola, aunque esté durmiendo. No utilice este producto como cama. Su niño pudiera quedar atrapado entre las correas o sofocarse con los colchoncitos.
- **Siempre use el sistema de sujeción para evitar que su niño se pare en la carriola o se caiga.** No utilice el producto sin un arnés de sujeción de 5 puntos. Si remueve los ajustes de los hombros, el niño no estará adecuadamente sujeto.
- **Siempre asegure la carriola en posición desplegada antes de permitir que su niño se acerque o se monte en ella.** Esto evitará que se cierre súbitamente y cause lesión al niño.
- **El uso de esta carriola es sólo para niños que pesen menos de 18,1 kg (40 libras) y cuya cabeza no rebase la parte superior del respaldo del asiento.** La carriola puede dañarse o producir una situación peligrosa de inestabilidad si se usa con niños más pesados.
- **Use esta carriola en la posición reclinable hasta que el niño pueda sentarse sin ayuda.**
- **Siempre ponga el freno de las ruedas cuando la carriola no esté en movimiento, especialmente cuando está en una superficie inclinada.** Esto evitará que la carriola ruede accidentalmente.
- **Abroche siempre el toldo en la parte posterior del asiento cuando use la carriola en la posición reclinada.**

Qué evitar mientras utiliza ésta carriola

- **Siempre mantenga el peso de la carriola repartido por igual.** Para evitar que la carriola esté inestable o se voltee:
 - No coloque paquetes ni accesorios sobre el toldo, los asientos o la manija.
 - No ponga objetos que pesen más de 4.54 kg (10 libras) en la canasta.
 - No ponga más de 1.36 kg (3 libras) de peso en cada alforja (modelos selectos).
 - No permita que los niños jueguen con la carriola o se cuelguen de ella.

- **Nunca utilice esta carriola en escalones o escaleras automáticas.**
- **No levante la carriola por la charola o los juguetes.**
- Si necesitara ajustar la carriola, asegúrese de que los niños no estén en contacto con las piezas móviles, de lo contrario podrían lesionarse.
- **¡ESTA CARRIOLA NO ESTÁ DISEÑADA PARA HACER EJERCICIO!**
No utilice este producto para correr, trotar, patinar o participar en otras actividades atléticas!
- **No ponga su niño en la canasta.**
- **NO USE** ningún asiento de automóvil para niños con esta carriola. Puede ocurrir una lesión seria.
- **Tome cuidado cuando este doblando o desdoblando para prevenir pellizcos a los dedos.**
- El producto puede hacerse inestable si una bolsa de paquete, otra de la que es recomendada por el fabricante es usada.
- **No permita que el niño se suba por sí solo en la carriola.** La carriola se puede voltear y el niño puede lesionarse.
- Mantenga las ruedas infladas a la presión recomendada de 241 kPa (35 p.s.i.) (modelos selectos).
- Use únicamente piezas de reemplazo del fabricante. Si se le poncha una llanta, puede usar un kit estándar de reparación de bicicletas o llevarlo a una tienda de bicicletas a que sea reparado.

Lista de partes



Estructura de la carriola



Apoyapiés



Pompa de aire
(Modelos selectos)



Montaje de freno con eje trasero



Ruedas traseras (2)



Rueda delantera

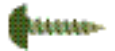

1/2" Tornillos (2)

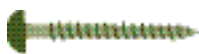

1" Tornillos (2)



Bolsas de carga (2)
(Modelos selectos)



Charola delantera



Juguetes no electrónicos
(Modelos selectos)



Juguetes electrónicos
(Modelos selectos)



Charola para adultos con Music On The Move®
(Modelos selectos)



Charola para adultos
(Modelos selectos)

Cómo ensamblar su carriola

Para abrir la carriola

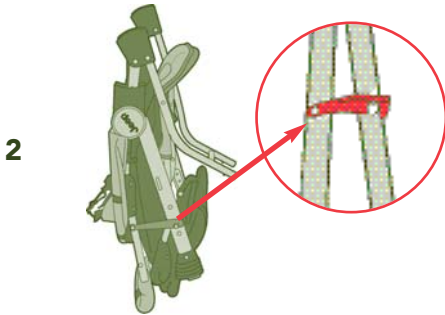

- 1 Remueva cualquier inserción de cartón o plástico puesto para proteger el producto durante el envío.
- 2 Suelte el seguro.
- 3 Despliegue la carriola como se indica. Cerciórese de que ambos seguros entren en su sitio.

Para ensamblar las ruedas traseras

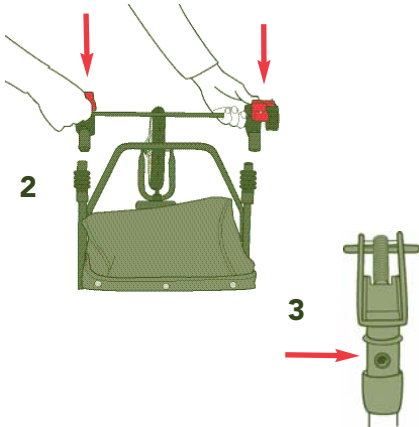

- 1 Quite y deseche el plástico protector de los extremos del eje trasero.
- 2 Coloque el eje trasero en la posición que se muestra, con las palancas del freno orientadas hacia el mango de la carriola.
- 3 Coloque ambos frenos en los tubos traseros simultáneamente, hasta que los botones con resortes queden asegurados en su sitio.
- 4 Ponga la carriola de lado. Deslice la rueda sobre el eje.

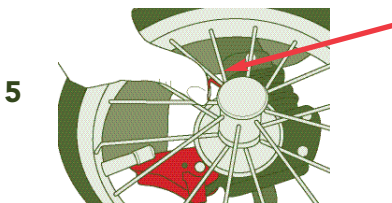
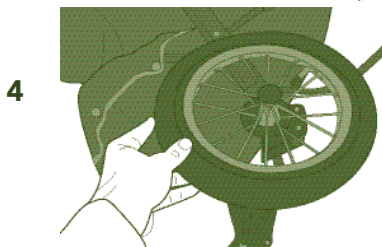

- 5 Haga presión sobre la rueda hasta oír un click. Jale la rueda hacia arriba para asegurar que está en su sitio. Si la rueda se zafa, vuelva a poner la rueda en el eje empujando el clip de metal al mismo tiempo. Cerciórese de que la rueda esté bien asegurada en su sitio. De no asegurar las ruedas, el niño puede resultar lesionado.
- 6 Repita estos mismos pasos en el otro lado.

PARA QUITAR LA RUEDA. Apriete el clip de metal y jale la rueda hacia afuera.

NOTA: Mantenga las ruedas infladas a la presión recomendada de 241kPa (35p.s.i.) (modelos selectos).

Para ensamblar la rueda delantera

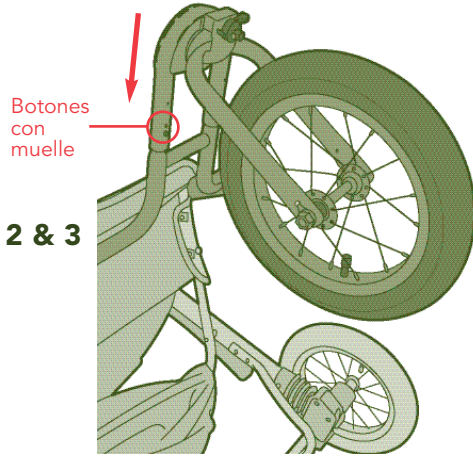

- 1 Ponga la carriola hacia atrás sobre el mango.
- 2 Sitúe el ensamblaje de la rueda frontal sobre los tubos del marco frontal.
- 3 Alinée y presione el ensamblaje de la rueda frontal sobre el marco. **NOTA:** puede que tenga que presionar ligeramente los botones con muelles mientras está ensamblando los tubos.

NOTA: Asegúrese de que los botones con muelle salen a través del marco. Si el botón con resorte se sale de su sitio, vuelva a meter el botón en su sitio con unas pinzas.

PRECAUCIÓN: Si los botones con muelle No salen, el ensamblaje de la rueda frontal se puede caer durante el uso.

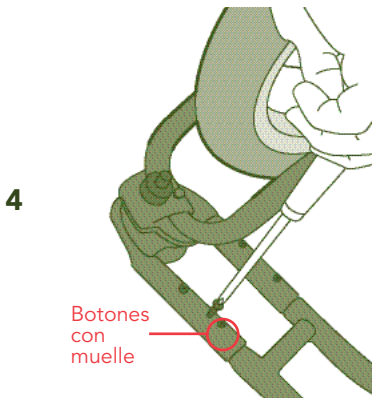

- 4 Asegure el ensamblaje de la rueda frontal a los tubos del marco frontal usando tornillos de $\frac{1}{2}$ ". Los tornillos de $\frac{1}{2}$ " deben estar alineados en los 2 agujeros más cercanos a los botones con muelle. Asegúrelos en ambos lados con un destornillador Phillips.

Instalación del apoyapiés

1



2

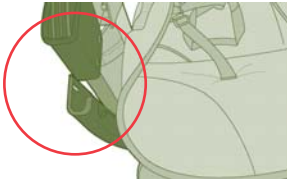

1 Pliegue la carriola (la carriola tiene que estar plegada para poder instalar adecuadamente el apoyapiés. Vea la página 26 para las instrucciones sobre cómo plegarla).

2 Alíe y sitúe el apoyapiés contra el marco de la carriola como se muestra, asegurándose de que la ranura en el apoyapiés se ajusta sobre los espaciadores de plástico entre los tubos de soporte del asiento.

3 Regrese la carriola a la posición abierta. Coloca toda la trasera de la carriola en la asa. El apoyapiés debe estar unido.

4 Alíe los toques del apoyapiés con los dos agujeros del marco de metal. Si los toques NO se alinea, el apoyapiés no está puesta correctamente. Repita pasos 1-3. Si toda vía tiene problemas llame al servicio de clientes para asistencia.

5 Asegure el apoyapiés en los toques al marco con tornillos de 1" usando un destornillador Phillips. Repita por el otro lado.

6 Pase las cintas por la cesta a través de las ranuras en el apoyapiés, como se muestra, para asegurar con Velcro.

4 & 5

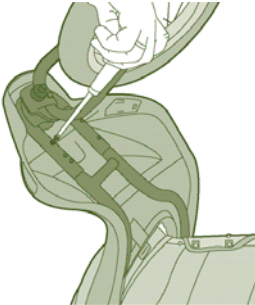

6

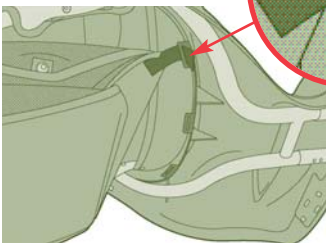
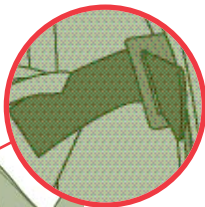

Instalación de las alforjas (modelos selectos)

1

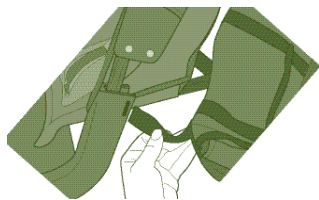

2

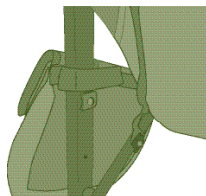

⚠ ADVERTENCIA
NO ponga más de 1,36 kg (3 libras) de peso en cada alforja.

1 Para instalar las alforjas, pase las cintas de Velcro a través del apoyapiés y asegúrelas.

2 Pase las cintas de Velcro entre el sujetador de metal y de los tubos y asegúrelas.

Para instalar la charola

1



1 Alinee la charola en el tubo de metal entre las cejillas de plástico como se muestra.

2 Asegure las lengüetas en su sitio.

3 Repita los pasos en el segundo lado.

Instalación de juguetes no electrónicos (modelos selectos)

1 & 2

Lengüetas traseras de los juguetes

Ranuras traseras de la charola

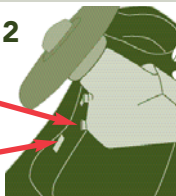

3

Lengüeta de plástico

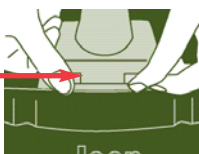

1 Coloque el volante de juguete en la charola delantera para comidas como se muestra.

2 Alinee las lengüetas traseras del juguete con las ranuras traseras de la charola. Presione para que entren en su lugar.

3 Coloque sus pulgares bajo la charola. Con la mano meta a presión la parte delantera del volante en las ranuras delanteras de la charola.

4 Para quitar los juguetes de la bandeja, presione en las lengüetas frontales para liberarlas y tire hacia arriba de los juguetes.

Para armar los juguetes electrónicos (modelos selectos)

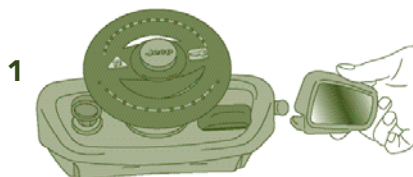

- 1 Conecta el espejo al juguete tal como se muestra.

PRECAUCIÓN: Por la seguridad de su hijo, saque los siguientes rótulos, si se encuentran en el juguete, antes de usar la unidad:

- 1) El que dice, "Try Me" en la parte delantera de la unidad
- 2) La película protectora en el espejo.

Para instalar las pilas en los juguetes electrónicos (modelos selectos)

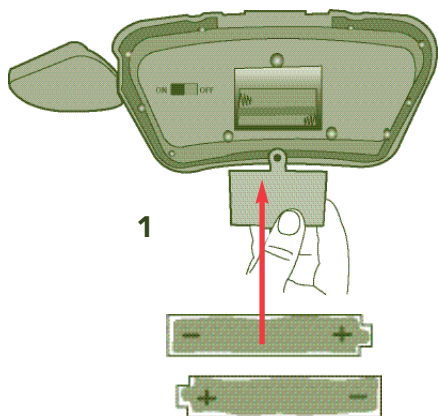

- 1 Para insertar las pilas, use un destornillador con punta de cruz para quitar la tapa del compartimento de pilas. Insertar las pilas como se ve en el dibujo. Requiere 2 "AA" pilas (No Incluidas). Vuelva a asegurar la tapa.

- 2 Girar el botón de encendido a 'I' para ejecutar los sonidos. Para apagar, mueva el botón a 'O'.

PRECAUCIÓN: No mezclar pilas nuevas y viejas. No mezclar pilas alcalinas, estándar (carbon-zinc) o recargables (níquel-cadmio). Las pilas deben sacarse antes de guardar este producto por largo tiempo.

Para agregar juguetes electrónicos (modelos selectos)

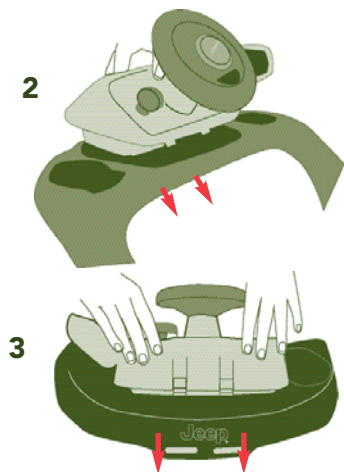

- 1 Coloque los juguetes electrónicos de manera que queden de cara al niño en el cochecito.

- 2 Incline los juguetes hacia el cochecito y alinee las lengüetas con las ranuras de la bandeja trasera. Ajuste las lengüetas en las ranuras.

- 3 Presione firmemente la parte frontal de los juguetes hasta que las lengüetas frontales ajusten los juguetes en su lugar de manera segura.

- 4 Para quitar los juguetes de la bandeja, presione en las lengüetas frontales para liberarlas y tire hacia arriba de los juguetes.

Para instalar las pilas en la charola para adultos *Music On The Move*[®] (modelos selectos)

Requiere 4 Pilas "AA" (No Incluidas).

- 1 Eleve el colchón de espuma en la base de la unidad.

NOTA: se utiliza espuma para reducir el movimiento y el deslizamiento en su unidad portátil. Si su reproductor no cabe dentro, remueva la espuma.

- 2 Use un destornillador phillips para desatornillar la puerta de la batería.

- 3 Sitúe las baterías en el compartimiento como se muestra.

- 4 Atornille de nuevo la portezuela de las baterías y sitúe la espuma.

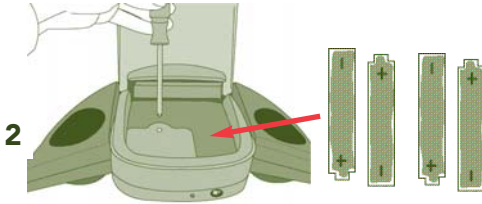
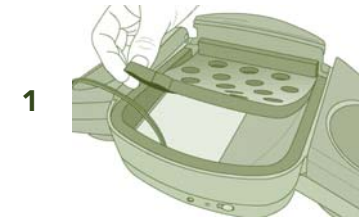

Para situar la charola para adultos *Music On The Move*[®] (modelos selectos)

! ADVERTENCIA

- Si el volumen está demasiado alto, puede dañar los oídos de su bebé. Cuando conecte la música, ajuste el volumen gradualmente hasta un nivel confortable, de manera que su bebé no se asuste.
- No ponga más de 1.36 kg (3 lbs.) de peso en esta charola para evitar volcaduras.
- No coloque líquidos calientes en esta charola líquidos calientes pueden quemar a su niño.



- 1 Para ensamblar *Music On The Move*[®] alinee los hoyos de la charola con los postes del mango y asegúrela.

- 2 Para remover *Music On The Move*[®] jale hacia arriba y hacia afuera a ambos lados de la charola.

Para instalar la charola para adultos (modelos selectos)

! ADVERTENCIA

NO ponga más de 1.36 kg (3 libras) de peso en esta charola para evitar volcaduras. **NO** coloque líquidos calientes en esta charola. Los líquidos calientes pueden quemar a su niño.



- 1 Alinée los hoyos de la charola con los postes del mango y asegúrela.

PARA DESMONTAR LA CHAROLA, tire hacia arriba y hacia afuera a ambos lados de la charola. Puede lavarse en lavadora de platos.

Cómo usar su nuevo carriola correctamente

Para usar los frenos

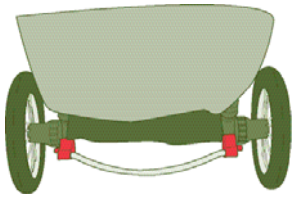

Quitar



Poner

1 PARA PONER EL FRENO: Presione la barra del freno una vez hacia abajo para frenar las ruedas.

TEST: Empuje la carriola levemente para asegurarse que los frenos están activados.

2 PARA QUITAR EL FRENO: Eleve la barra del freno.

Para asegurar al niño en la carriola

! ADVERTENCIA

Evite daños serios causados por caídas o al deslizarse del asiento. Use siempre el sistema de cinturones. No utilice el producto sin un arnés de sujeción de 5 puntos. Si remueve los ajustes de los hombros, el niño no estará adecuadamente sujeto.

3

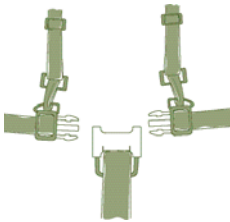

1 Asegure los dos frenos de pie para evitar que la carriola ruede accidentalmente.

2 Siente al niño en la carriola.

4



3 Abroche las cintas de los hombros al cinturón.

4 Para abrochar la hebilla del sistema de cinturones ensártela en el otro extremo del cinturón. Asegure que las dos hebillas estén abrochados para asegurar el niño.

6



Ajuste con seguridad el sistema de cinturones

5 Para desabrochar la hebilla del sistema de cinturones, presione las lengüetas.

6 Para un ajuste apropiado, ajuste las cintas de los hombros y el cinturón como se muestra en el dibujo.

Para ajustar la altura de las cintas de los hombros

Mas baja Mas alta

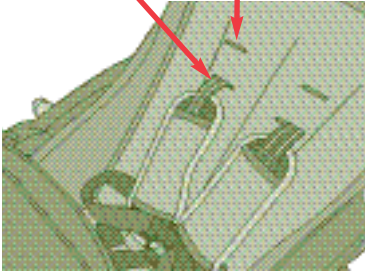

1

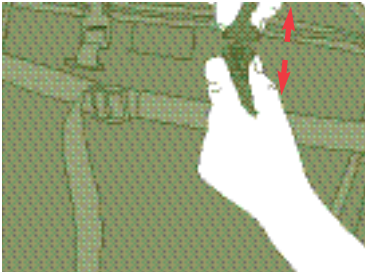

2



NOTA: Para que estén ajustadas de forma adecuada, las sujeciones deben estar en, o por debajo, del hombro del niño. Ajuste las sujeciones a una posición más alta a medida que su hijo crece.

1

Para ajustar las restricciones de el hombro deshebille lo trasero de el asiento y empuje la hebilla por la ranura.

2

Posicione la hebilla a una posición mas alta y empuje la hebilla por la ranura como demostrado. Repita para el segundo lado.

3

Desde la parte trasera de la carriola, conecte las hebillas para asegurar la sujeción.

3

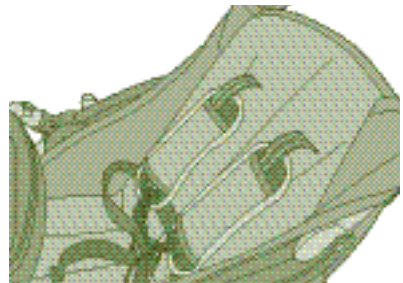
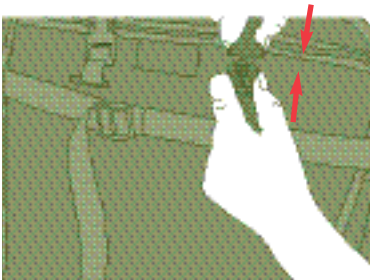

Para reclinar el asiento

! ADVERTENCIA

Para evitar heridas en los dedos, no ajuste el respaldo del asiento con el niño adentro. Para evitar lastimar la cabeza de su niño, cuando use la carriola en posición reclinada, siempre mantenga el toldo abrochado al respaldo del asiento.

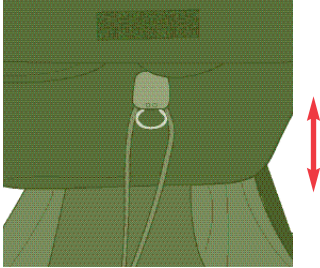

- 1 RECLINAR EL ASIENTO:** Jale el anillo de ajuste hacia abajo para reclinar el respaldo.
- 2 ELEVAR EL ASIENTO:** Detenga los cordones y empuje el anillo de ajuste.

Para asegurar la rueda giratoria

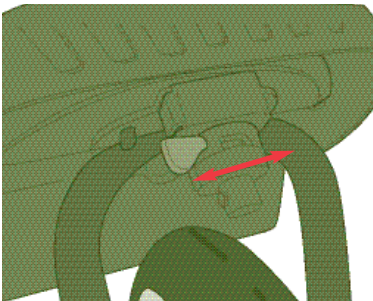

- 1 ASEGURAR LA RUEDA:** Ajuste la rueda delantera para que quede recta y el seguro quede hacia adelante. Empuje el seguro hacia la derecha.
- 2 LIBERAR LA RUEDA:** Empuje el seguro hacia la izquierda.

NOTA: En las superficies ásperas, asegure la rueda para mantenerla recta. En las superficies lisas, libérelas para que pueda girar.

Uso y almacenamiento de la bomba de aire (modelos selectos)

Mantenga la bomba de aire guardada en la cesta cuando no la esté utilizando.

PRECAUCIÓN: Mantenga las ruedas a la presión recomendada de 241 kPa (35 p.s.i.).

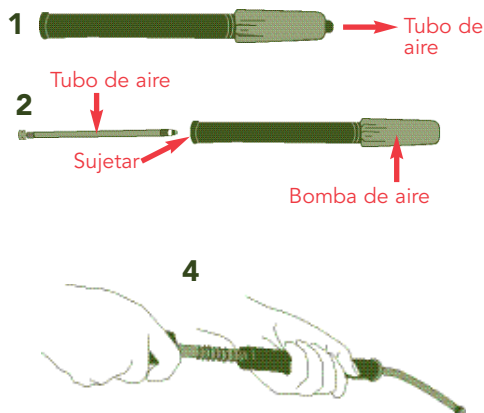

- 1 Quite el tubo de aire de la bomba.
- 2 Enrosque el tubo de aire en la punta contrario de la bomba.
- 3 Sujete la bomba de aire al tubo de llenar en la rueda.
- 4 Bombee la bomba de aire hasta que las ruedas se llenen hacia a 35 p.s.i. (241 kPa) o según se especifique en la pared de la rueda.
- 5 Desarme la bomba y almacénela en la cesta cuando no la esté utilizando.

Para operar la charola para adultos Music On The Move® (modelos selectos)

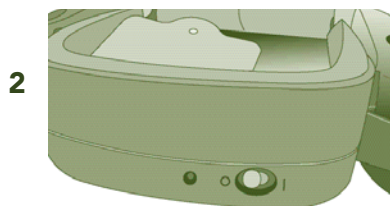

Apagado → Prendido

- 1 Conecte el conector de *Music On The Move*® al conector de su sistema personal de sonido (iPod®, radio, cassette, CD, MP3 o reproductor de mini discos).
- 2 Conecte *Music On The Move*® localizando el interruptor de sonido como se muestra. Una luz roja indicará que está encendido. Asegúrese de apagar la unidad después de usarla para no agotar las baterías.
- 3 Para evitar asustar al niño, ajuste el volumen de su sistema personal de sonido a su nivel más bajo. Conecte su sistema personal de sonido y aumente lentamente el volumen a un nivel de escucha cómodo para usted y su niño.

NOTA: Si el sonido se corta o suena distorsionado, compruebe el nivel de las baterías de su sistema de sonido personal. Si los niveles de las baterías son normales pero el sonido continúa distorsionado, cambie las baterías de *Music On The Move*®.

NO deje *Music On The Move*® en un automóvil caliente o fuera en la lluvia.

Para doblar a carriola



4a

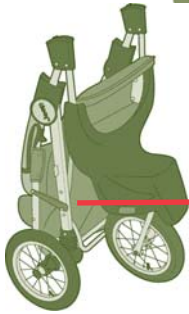
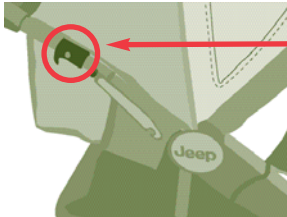
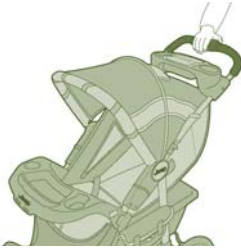

6

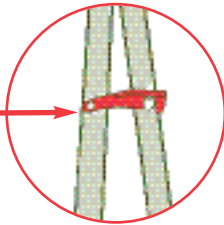

- 1 Asegure los frenos.
- 2 Recline el asiento completamente.
- 3 Cierre el toldo.
- 4 (A) Mantenga oprimido el botón rojo con el dedo pulgar para destrabar la posición (B) y luego empuje la palanca roja en el mango para doblar la carriola.



NOTA: Si el mecanismo para plegar con una sola mano no funciona adecuadamente, alce los pestillos en el marco para plegarla.

- 5 Pliegue la carriola presionando hacia abajo.
- 6 Ponga el seguro.

Cuidado & Mantenimiento

- Utilice un lubricante ligero con silicona o grafito para que su carriola se deslice suavemente y para evitar que las ruedas rechinen. Es importante el aceitar eje y las ruedas.
- Limpie las partes de metal con un trapo húmedo y luego séquelas.
- Limpie la tela tejida o las partes de vinilo con jabón suave y agua.
- Seque la carriola con un trapo suave cuando se haya mojado para evitar de que se oxide.
- Cuando guarde la carriola, nunca ponga otros objetos encima de ella, ya que esto podría dañarla.
- Revise periódicamente para ver si tiene partes gastadas, tornillos flojos, materiales rotos o partes descosidas.
- Cambie inmediatamente cualquier parte dañada.

**iPod es una marca registrada de Apple Computer, Inc.

Apple Computer, Inc. no están asociadas con Kolcraft® Enterprises, Inc. o Jeep®, y no debe suponerse que han aprobado el producto.

Garantía limitada

Jeep® es una marca registrada de DaimlerChrysler Company LLC, y es utilizada, bajo licencia por Kolcraft®. © DaimlerChrysler Company LLC 2007.

Kolcraft® garantiza que este producto estará libre de defectos en materiales y fabricación de la siguiente manera: Por un período de UN AÑO después de la fecha de compra, Kolcraft reparará o reemplazará, a su opción, el producto defectuoso. Si usted tiene un problema o no está satisfecho con este producto, por favor diríjase al Departamento de Servicio al Consumidor de Kolcraft.

LA REPARACIÓN O EL REEMPLAZO SEGÚN SE DISPONE EN ESTA GARANTÍA ES EL REMEDIO EXCLUSIVO DE CONSUMIDOR. KOLCRAFT NO SE HARÁ RESPONSABLE DE NINGUN DAÑO INCIDENTAL O EMERGENTE POR VIOLACIÓN DE CUALQUIER GARANTÍA EXPRESA O IMPLÍCITA DE ESTE PRODUCTO, SALVO EN LA MEDIDA REQUERIDA POR LA LEY APLICABLE. CUALQUIER GARANTÍA IMPLÍCITA DE COMERCIABILIDAD O IDONEIDAD PARA UN FIN EN PARTICULAR DE ESTE PRODUCTO ESTA LIMITADA EN DURACIÓN AL TÉRMINO DE ESTA GARANTÍA.

Algunos estados no permiten la exclusión o limitación de garantías según se dispone anteriormente, de manera que es posible que las antedichas exclusiones no sean aplicables a usted. Esta garantía le otorga derechos legales específicos y es posible que también disponga de otros derechos, los cuales pueden variar de un estado a otro. Le agradecemos sinceramente por haber comprado este producto Kolcraft.

Para obtener servicio de garantía, llame al Departamento de Servicio al Consumidor de Kolcraft al 1-800-453-7673 en Estados Unidos y Canadá; fuera de Estados Unidos y Canadá: 1-910-944-9345 o envíenos un mensaje por correo electrónico a customerservice@kolcraft.com.

Si el producto se devuelve al Departamento de Servicio al Consumidor de Kolcraft para ser arreglado o reemplazado, debe mandarse con el flete pagado y debidamente asegurado.

Para mayor información visítenos en www.kolcraft.com

SITIO DE WEB DE HACER VOLVER: MANTENGA A SU HIJO SEGURO. Compruebe www.recall.gov para ver si cualquiera de los productos que utiliza con su hijo o cualquiera de sus juguetes han sido retirados.

Tarjeta de registro personal

Ocasionalmente no logramos la perfección y uno de nuestros productos presenta algún problema al llegar al cliente. En la mayor parte de los casos podemos resolver el problema con piezas de reemplazo. Sírvase ponerse en contacto con nosotros antes de devolver uno de nuestros productos a la tienda. Una vez que se devuelve un producto, no se puede volver a vender. Se desperdician los materiales y la energía que se usó en su fabricación.

Por favor escriba la información en el espacio provisto y adjunte una copia de su recibo de compra. Usted necesitará esta información para obtener los servicios incluidos en la garantía.

Usted puede encontrar el número del modelo y la fecha de fabricación en una etiqueta situada en la parte trasera de la pata de la carriola o cocido en la parte posterior del asiento.

Favor de remitir cualquier comentario, preguntas o pedidos de piezas de respuesta a:

Kolcraft® Enterprises, Inc. Consumer Service Department
10832 NC Highway 211 East

1-800-453-7673 en los Estados Unidos y en Canadá, 1-910-944-9345 fuera de los Estados Unidos y Canadá tiempo estándar del este, 8 am-6:45 pm Lunes - Jueves, 8 am-3:30 pm Viernes

fax: 910-944-3490

correo electrónico: customerservice@kolcraft.com

Número de Modelo/Estilo: _____

Fecha de fabricación: _____

Fecha de compra: _____

Diríjase a la página 45 para ver una lista de piezas de repuesto

MISE EN GARDE

Pour éviter que l'enfant ne se blesse grièvement en tombant ou en glissant, toujours utiliser la ceinture de sécurité. La sécurité de votre enfant dépend de vous. Suivez ces instructions afin d'utiliser la poussette convenablement. **N'UTILISER LA POUSSETTE QU'APRES AVOIR LU ET COMPRIS CES INSTRUCTIONS.**

INFORMATIONS IMPORTANTES SUR LA SÉCURITÉ :

Comment garantir la sécurité de votre enfant avec cette poussette

- **Doit être assemblé par un adulte.**
- **NE JAMAIS LAISSER UN ENFANT SANS SURVEILLANCE DANS LA POUSSETTE.** Les accidents arrivent vite lorsque vous avez le dos tourné. Garder toujours l'enfant à portée de vue lorsqu'il se trouve dans la poussette, même s'il dort. Ne pas utiliser ce produit comme un lit. L'enfant risque de s'asphyxier avec les coussins et de s'étrangler avec les attaches.
- **Toujours attacher l'enfant pour éviter qu'il ne se lève et ne tombe de la poussette.** N'utilisez pas ce produit sans le Harnais Complet de Maintien cinq points. Le fait de retirer les courroies d'épaules ne servira pas à maintenir suffisamment l'enfant.
- **Toujours s'assurer de la stabilité de la poussette avant d'autoriser l'enfant à y monter ou à en descendre.** Cela évitera à la poussette de basculer et de tomber, et de blesser l'enfant.
- **N'utilisez cette poussette qu'avec des enfants pesant moins de 18,1 kg (40 livres) ou mesurant moins de 40 pouces (1 mètre) et dont la tête repose sous la fin du dossier de siège.** L'utilisation par des enfants dépassant ce poids peut endommager la poussette et créer dangereux risques de déséquilibre.
- **N'utiliser cette poussette que quand l'enfant sait rester assis sans qu'on l'aide ou ne l'utiliser qu'en position inclinée**
- **Toujours verrouiller les roues lorsque la poussette est immobilisée, particulièrement lorsqu'elle se trouve en pente.** Cela évitera de perdre le contrôle de la poussette.
- **Toujours attacher la capote au dos du siège lorsque la poussette est utilisée en position inclinée.**

Que faut-il éviter avec cette poussette

- **Toujours équilibrer le poids de la poussette de façon égale.** Pour éviter qu la poussette ne devienne instable ou ne bascule:
 - **Ne pas** placer de paquets ou autre chose de ce genre sur la capote, le siège ou autour de la poignée de la poussette.
 - **Ne pas** mettre plus de 4,54 kg (soit 10 livres) dans le panier.
 - **Ne pas** mettre de 1,36 kg (soit 3 livres) dans chaque sacoche (modèles sélectionnés).
 - **Ne pas** permettre aux enfants de jouer avec la poussette ou de se suspendre à la poignée.
- **Ne jamais utiliser cette poussette dans un escalier ou un escalier roulant.**

- Ne pas soulever par le plateau ou en tirant sur les jouets.
- Veillez à tenir les enfants éloignés de toute pièce mobile quand vous réglez la poussette, afin d'éviter qu'ils ne se blessent.
- **NE PAS UTILISER CETTE POUSSETTE LORSQUE VOUS FAITES VOS EXERCICES!** Ne pas utiliser lorsque vous courez, faites du jogging, du patin en ligne ou toutes autres activités athlétiques.
- Ne mettez pas l'enfant dans un panier.
- **N'UTILISER AUCUN** siège auto nourrisson avec ce produit. Risque de blessures graves.
- Pour éviter que l'enfant ne se coince les doigts, faire attention au moment de déplier ou de plier la poussette.
- Cet article peut se déstabiliser en cas d'utilisation d'un sac autre que celui recommandé par le fabricant.
- Ne pas laisser les enfants monter dans la poussette sans surveillance. Elle risque de basculer et d'entraîner des accidents.
- Garder les pneus à une pression recommandée de 35 p.s.i. (241 kPa) (modèles sélectionnés).
- N'utiliser que des pièces de rechange fournies par le fabricant. Si vous avez une crevaison, utilisez une trousse de réparation de pneu de bicyclette ordinaire ou apportez le pneu dégonflé à une boutique de cyclisme.

Liste de pièces



Cadre de la poussette



Pompe à air
(modèles sélectionnés)



Frein avec essieu
arrière



Roues arrière (2)



Roue avant



½" vis (2)

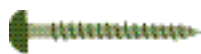

1" vis (2)



Sacoches (2)
(modèles sélectionnés)



Plateau avant



Jouets non
électroniques
(modèles sélectionnés)



Repose-pieds



Jouets électroniques
(modèles sélectionnés)



Music On The Move®
Plateau de l'adulte
(modèles sélectionnés)



Plateau de l'adulte
(modèles sélectionnés)

Comment assembler votre poussette

Pour déplier la poussette

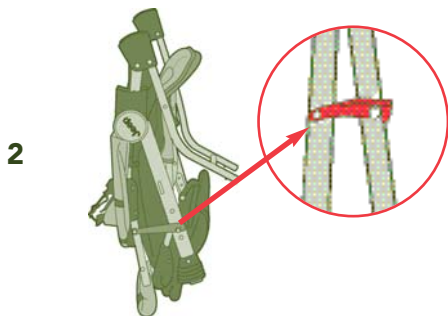

- 1** Enlever les morceaux de carton ou les attaches en plastique utilisés pour protéger le produit pendant l'expédition.
- 2** Dégrafer l'attache latérale de verrouillage.
- 3** Déplier, en vérifiant que les verrous latéraux s'enclenchent bien de chaque côté.

Pour assembler les roues arrière

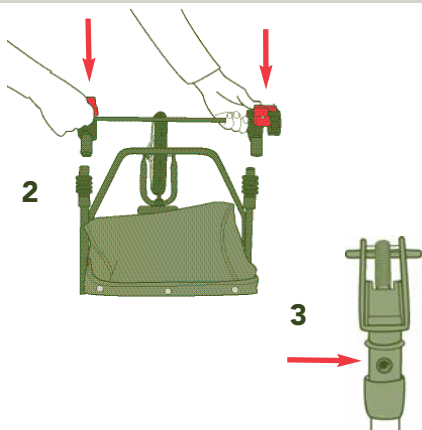

- 1** Retirer et jeter l'embout de protection en plastique des extrémités de l'assemblage de l'essieu.
- 2** Positionner l'essieu arrière selon le schéma indiqué, de façon à ce que les leviers du mécanisme de freinage soient tournés en direction de la poignée de la poussette.
- 3** Insérer les deux mécanismes de freinage dans les tiges arrière en même temps jusqu'à l'enclenchement des boutons à ressort.
- 4** Coucher la poussette sur le côté. Faire glisser la roue dans l'essieu.
- 5** Appuyer sur la roue jusqu'à émission d'un clic. Tirer sur la roue pour s'assurer qu'elle est correctement mise en place. Si la roue se détache, pousser de nouveau la roue dans l'axe, tout en appuyant sur les papillons en métal en même temps. S'assurer que la roue est bien en place. En n'assurant pas les roues, vous risquez de blesser votre enfant.
- 6** Renouveler cette opération pour l'autre côté.

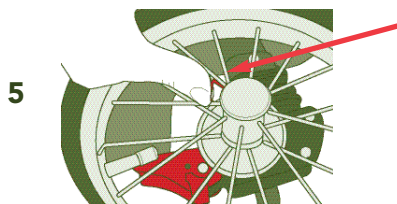
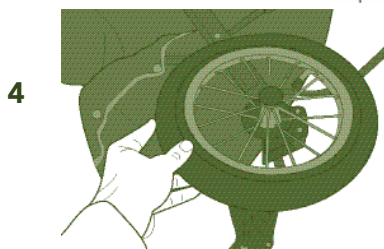

Pour enlever la roue. Appuyer sur le papillon en métal et tirer sur la roue.

REMARQUE: Garder les pneus à une pression recommandée de 35 p.s.i. (241 kPa).

Assemblage de la Roue Avant

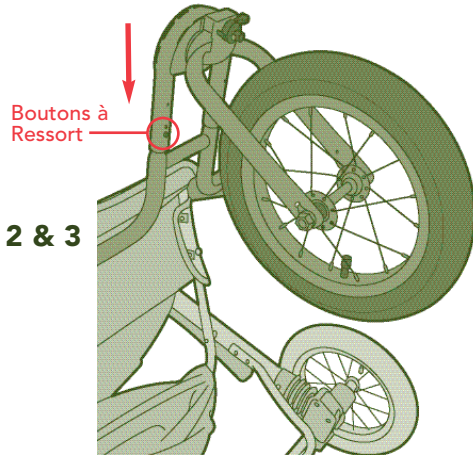

- 1 Basculer la poussette sur la poignée.
- 2 Placez les pièces de la roue avant sur les tubes du cadre avant.
- 3 Alignez et poussez les pièces de la roue avant sur le cadre. **REMARQUE:** Il vous faudra sans doute enfoncer légèrement les boutons à ressort tandis que vous assemblez les tubes.

REMARQUE: Assurez-vous que les boutons à ressort passent à travers le cadre. Si le bouton à ressort se déplace, faites passer le bouton dans le trou à l'aide d'une paire de pince.

ATTENTION: Si les boutons à ressort NE PASSENT pas à travers le trou, les pièces de la roue avant risquent de se désamortir à l'usage.

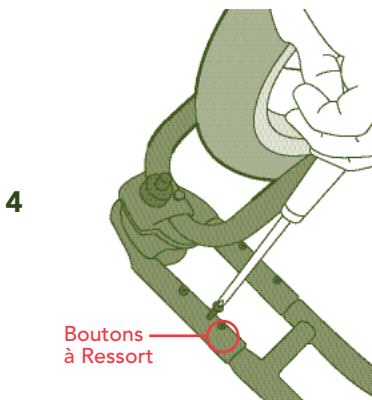

- 4 À l'aide de vis de 1/2", fixez les Pièces de la Roue Avant aux tubes du cadre avant. Les vis de 1/2" devraient s'aligner dans les 2 trous à proximité des boutons à ressort. Fixez en place des deux côtés à l'aide d'un tournevis Phillips.

Pour attacher le repose-pieds

1



2

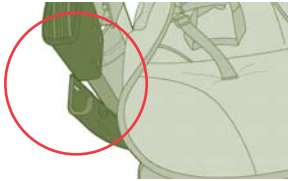

1

Pliez la poussette (la poussette doit être pliée pour procéder à l'installation du repose-pieds). Vérifiez les instructions en page 41 sur la façon de plier la poussette.

2

Centrer et placer le repose-pieds contre le châssis de la poussette selon le schéma ci-contre en s'assurant que l'encoche sur le repose-pieds s'enclenche bien sur l'axe en métal qui porte le siège.

3

Remettez la poussette en position ouverte. Reposez la poussette entièrement sur le manche. Le repose-pieds devrait demeurer en place.

4

Alignez les bosses situés sur le repose-pieds aux deux ouvertures sur le cadre de métal. Si les bosses ne s'alignent PAS, le repose-pieds n'est pas installé correctement. Répétez les étapes 1 à 3. Si les problèmes persistent, demandez de l'aide auprès du service à la clientèle.

4 & 5

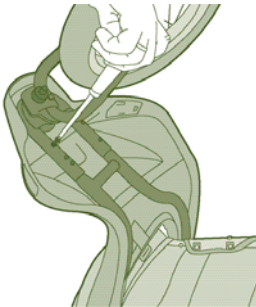

5

Fixez le repose-pieds en place sur le cadre à travers les bosses à l'aide de vis d'un pouce en utilisant un tournevis Phillips. Répétez l'opération l'autre côté.

6

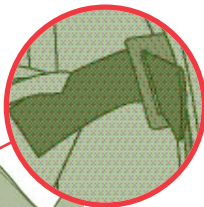

6

Passez les courroies du panier à travers les rainures dans le repose-pieds et fixez les sangles de Velcro, comme illustré.

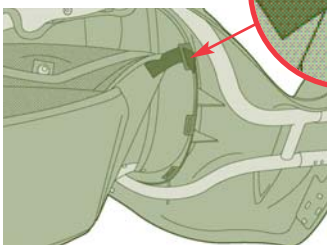

Pour attacher les sacoches (modèles sélectionnés)

1

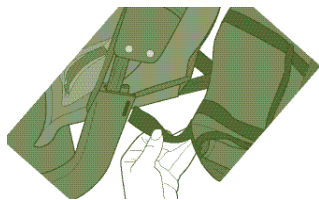

2

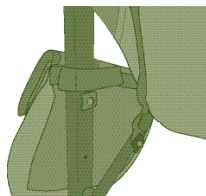

⚠ MISE EN GARDE
NE PAS mettre plus de 1,36 kg (soit 3 livres) dans chaque sacoche.

1 Pour attacher les sacoches, attacher et assurer une extrémité de la bande Velcro en passant par le repose-pieds.

2 Attacher et assurer l'autre extrémité de la bande velcro en passant par le clip métallique sur le tube ovale.

Pour installer le plateau

1



1 Alignez le plateau entre les tirants de plastique sur les tubes métalliques comme illustré.

2 Refermer la languette.

3 Renouveler cette opération pour l'autre côte.

Pour attacher des jouets non électroniques (modèles sélectionnés)

1 & 2

Languettes
arrière de la
barre à jouets

Fentes arrière
du plateau

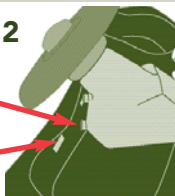

1 Positionner la barre à jouets avec le plateau à en-cas selon le schéma indiqué.

2 Centrer les languettes arrière de la barre à jouets avec les fentes arrière du plateau. Les enclencher en place.



3

Languette en
plastique



3 Placer les pouces sous le plateau et avec les doigts, enclencher la partie avant de la barre à jouets dans les languettes avant du plateau.

4 Pour enlever les jouets, appuyer sur la languette en plastique sur le devant de la barre à jouets et tirer vers le haut.

Pour monter les jouets électroniques (modèles sélectionnés)

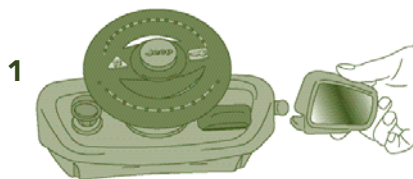

- 1 Attacher les jouets au miroir selon le schéma ci-contre.

ATTENTION: Pour la sécurité de votre enfant, enlever les étiquettes suivantes avant utilisation si elles figurent sur le jouet:

- 1) "Essayez-moi" sur le devant.
- 2) Film protecteur sur le miroir.

Pour installer des piles dans les jouets électroniques (modèles sélectionnés)

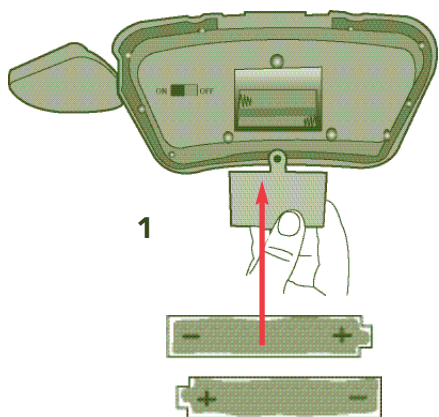

- 1 Pour insérer des piles, utiliser un tournevis cruciforme pour détacher le couvercle des piles. Insérer les piles comme indiqué. Fonctionne avec 2 piles "AA" (non comprises). Bien fermer le boîtier.

- 2 Tourner le bouton en position 'I' pour faire jouer de la musique. Pour l'éteindre, faire passer le bouton en position 'O'.

ATTENTION: Ne pas mélanger des piles neuves et des piles usagées. Ne pas mélanger des piles alcaline, standard (carbone-zinc) et rechargeables (nickel-cadmium). Enlever les piles avant de ranger le produit pour une longue durée.

Pour attacher des jouets électroniques (modèles sélectionnés)

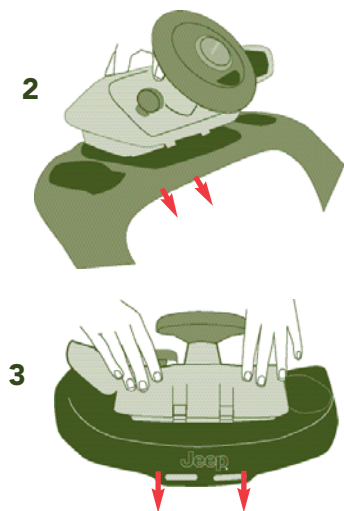

- 1 Placer les jouets électroniques pour qu'ils soient face à l'enfant dans la poussette.

- 2 Incliner les jouets vers la poussette, aligner les languettes avec les fentes sur le plateau arrière. Fixer les languettes dans les fentes.

- 3 Appuyer fermement sur l'avant des jouets pour mettre les languettes bien en place.

- 4 Pour enlever les jouets du plateau, appuyer sur les languettes avant pour relâcher les languettes et tirer sur les jouets.

Installation des piles dans le plateau-parent *Music On The Move*[®] (modèles sélectionnés)

1



Exige des piles 4 AA (Non Comprises).

- 1 Soulevez le coussinet de mousse au fond de l'unité.

REMARQUE: On utilise la mousse pour réduire les sauts et empêcher le glissement de l'unité portable. Si l'appareil ne s'ajuste pas à l'intérieur, retirez la mousse.

- 2 À l'aide d'un tournevis Phillips, retirez la petite trappe de pile.

- 3 Disposez les piles à l'intérieur du compartiment comme illustré.

- 4 Vissez la trappe de pile de nouveau sur l'unité et remplacez la mousse.

2

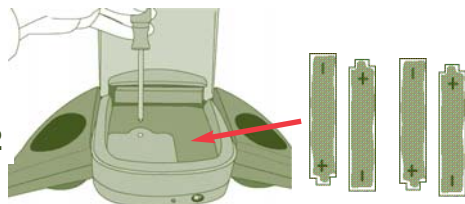

Fixer le plateau-parent *Music On The Move*[®] (modèles sélectionnés)

! MISE EN GARDE

- Les sons forts peuvent endommager l'ouïe de votre enfant. En allumant l'appareil de musique, ajustez graduellement le volume à une écoute agréable pour éviter de surprendre l'enfant.
- Ne déposez pas plus de 1,36 kg (3 lb) de poids sur le plateau; vous risquez de le faire basculer.
- Ne placez aucun liquide chaud sur ce plateau. Les liquides chauds peuvent causer des brûlures à votre enfant.

1

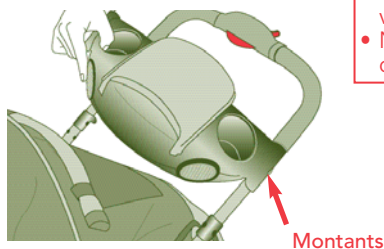

- 1 Pour fixer l'appareil *Music On The Move*[®], alignez les trous du plateau aux montants sur la poignée et fixez-le en place.

- 2 Pour retirer l'appareil *Music On The Move*[®], remontez chaque côté vers le haut et faites-le sortir.

Pour attacher le plateau de l'adulte (modèles sélectionnés)

! MISE EN GARDE

NE PAS y placer plus de 1.36 kg (soit 3 livres) pour éviter qu'il ne se renverse !
NE JAMAIS poser de liquides chauds sur le plateau. Ceux-ci peuvent brûler votre enfant.

- 1 Aligner les perforations du plateau avec les tiges situées à proximité de la poignée et enclencher.

POUR L'ENLEVER: faire glisser chaque côté du plateau vers le haut. Pour le nettoyer, le mettre dans le panier supérieur du lave-vaisselle.

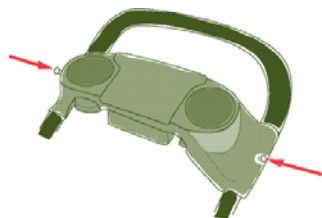

Pour utiliser les freins

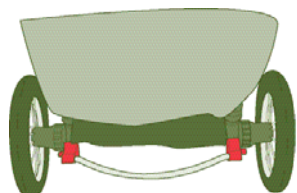

Deverrouiller

Verrouiller

- 1 VERROUILLER LE FREIN:** Où que vous soyez, appuyer sur la barre de frein 1-coup pour bloquer les roues.
TEST: Pousser légèrement la poussette pour s'assurer que les freins fonctionnent.
- 2 DEVERROUILLER LE FREIN:** Soulever la barre de frein pour relâcher.

Pour attacher l'enfant dans la poussette

⚠ MISE EN GARDE

Pour éviter que l'enfant ne se blesse grièvement en tombant ou en glissant, toujours utiliser la ceinture. N'utilisez pas ce produit sans le Harnais Complet de maintien cinq points. Le fait de retirer les courroies d'épaules ne servira pas à maintenir suffisamment l'enfant.

3

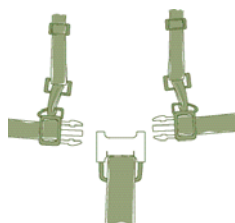

4

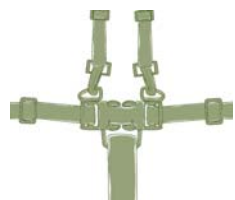

6

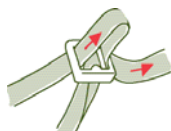

Ajuster le harnais de la ceinture de sécurité

- 1** Verrouiller les deux freins à pied pour éviter de perdre le contrôle de la poussette.
- 2** Placer l'enfant dans la poussette.
- 3** Fixer les sangles passant aux épaules à la ceinture (à la taille).
- 4** Pour fermer les boucles de la ceinture de sécurité, les attacher ensemble. S'assurer que les deux boucles sont bien fermées pour garantir la sécurité de l'enfant.
- 5** Pour libérer les boucles de la ceinture de sécurité - appuyer sur les attaches.
- 6** Pour un bon réglage, ajuster les sangles passant aux épaules et la ceinture, selon le schéma si-contre

Pour ajuster la hauteur des sangles passant aux épaules

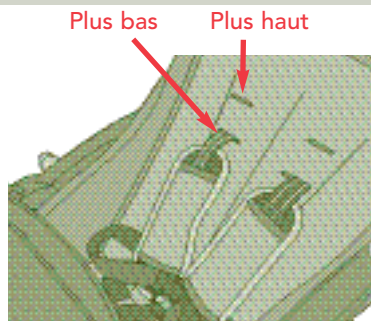

REMARQUE: Pour un ajustement sécuritaire, les sangles doivent être placées au niveau des épaules de l'enfant ou en dessous. Ajuster les sangles vers le haut au fur et à mesure que l'enfant grandit.

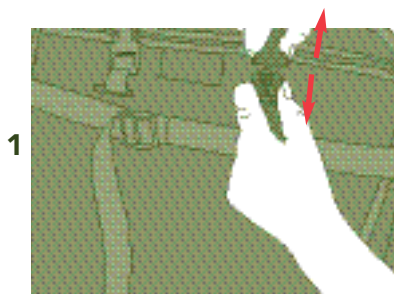

- 1** Pour réajuster les sangles passant aux épaules, déboucler l'arrière du siège et reculer la boucle en passant par la fente.



- 2** Placer la boucle à une position plus élevée et passer la boucle dans la fente tel qu'indiqué. Répéter l'opération pour l'autre côté.

- 3** En partant de l'arrière vers le côté de la poussette, attacher les boucles ensemble afin de fixer la ceinture de sécurité.

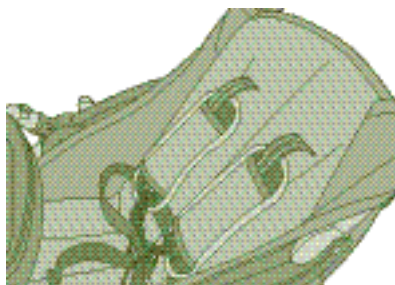
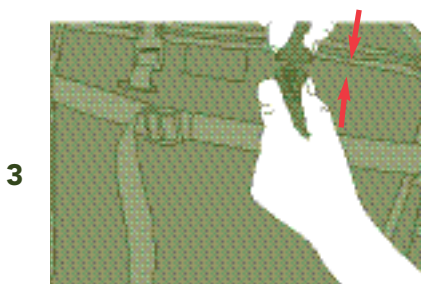

Pour incliner le siege

⚠ MISE EN GARDE

Pour éviter que l'enfant ne se coince les doigts, ne pas incliner le siège lorsque l'enfant est dans la poussette. Pour éviter que l'enfant ne se coince la tête, toujours attacher la capote au dos du siège lorsque la poussette est utilisée en position inclinée.

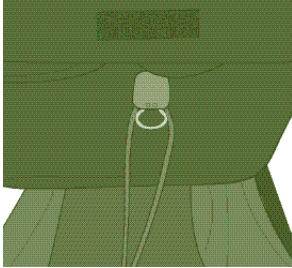

- 1 INCLINER LE SIÈGE:** Tirer l'anneau de réglage pour incliner le dossier.
- 2 LEVER LE SIÈGE:** Tenir les ficelles vers le bas et pousser l'anneau de réglage vers le haut.

Actionner le Blocage de Roue Orientable

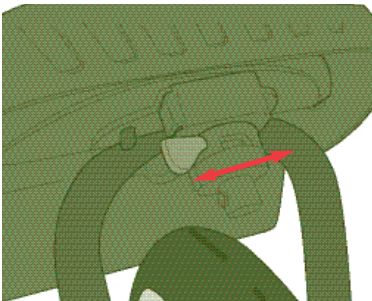

- 1 VERROUILLAGE PIVOT AVANT:** Centrer la roue avant pour qu'elle soit droite et dirigée vers l'avant. Pousser le verrou vers la droite.
- 2 DÉVERROUILLAGE PIVOT AVANT:** Pousser le verrou vers la gauche.

REMARQUE: Sur surface inégale, verrouiller la roue pour la garder droite. Sur des surfaces plates, déverrouiller pour libérer la roue pivotante.

Utilisation & rangement de la pompe à air (modèles sélectionnés)

Garder la pompe rangée dans la poche lorsqu'elle n'est pas utilisée.

ATTENTION: Garder les roues à une pression recommandée de 35 p.s.i. (241 kPa).

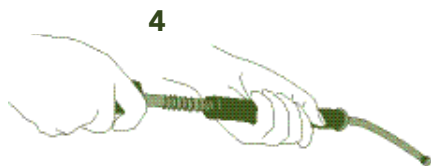
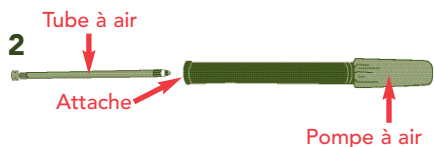

1 Enlever le tube à air de la pompe.

2 Visser le tube à air à l'extrémité opposée de la pompe.

3 Attacher la pompe à air à la valve de la chambre à air.

4 Pomper à l'aide de la pompe jusqu'à ce que les pneus aient une pression de 35 PSI (241 kPa).

5 Démontez la pompe et la ranger dans la poche lorsqu'elle n'est pas utilisée.

Faire fonctionner le plateau-parent de *Music On The Move*® (modèles sélectionnés)

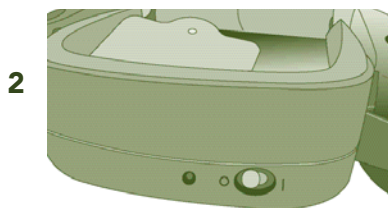

Éteint → Allumé

1 Branchez la prise de *Music On The Move*® au jack écouteurs de votre chaîne audio personnelle (iPod®**, radio, cassette, CD, MP3 ou lecteur de minidisc).

2 Allumez *Music On The Move*® au moyen de l'interrupteur d'alimentation comme illustré. Une lumière rouge indiquera que l'appareil fonctionne. Assurez-vous d'éteindre l'appareil après usage pour éviter d'épuiser les piles.

3 Pour éviter de surprendre votre enfant, ajustez le volume de votre chaîne audio personnelle à son plus bas volume. Allumez votre chaîne audio personnelle et augmentez le volume doucement pour obtenir une écoute acceptable tant pour l'enfant que pour vous.

REMARQUE: Si le son est coupé ou devient déformé, examinez le niveau de fonctionnement des piles de votre chaîne audio personnelle. Si le niveau de fonctionnement des piles est correct et que le son demeure coupé, remplacez les piles du système *Music On The Move*®.

NE LAISSEZ PAS l'appareil *Music On The Move*® dans une voiture chaude ou dehors, sous la pluie.

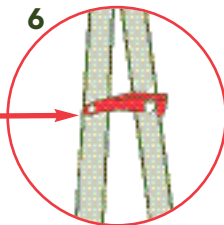
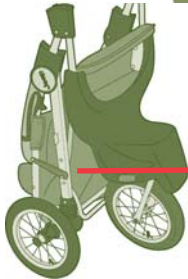
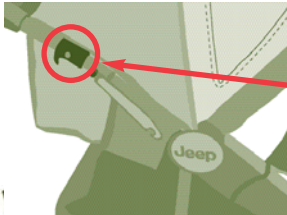
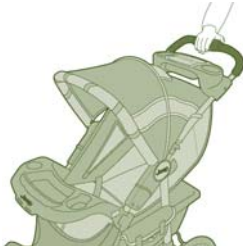

Pour plier la poussette



1 Verrouiller les freins.

2 Incliner le siège.

3 Rabattre la capote.

4 (A) Appuyer du pouce sur le bouton rouge et vers la gauche pour déverrouiller la position de la poussette  ensuite, (B) serrer le grand levier rouge monté sur la poignée pour plier la poussette. 

REMARQUE: Si le mécanisme de pliage à une main ne fonctionne pas convenablement, tirer sur les attaches latérales de verrouillage situées sur le châssis pour plier.

5 Pousser la poussette vers le bas pour la plier.

6 Accrocher l'attache de verrouillage.

Entretien & Nettoyage

- Pour prolonger le bon fonctionnement de votre poussette et éviter des grincements de roues, utiliser un lubrifiant à base de silicone ou de graphite léger. Il est important d'huiler l'essieu et l'assemblage des roues.
- Nettoyer les parties métalliques avec un chiffon humide et les essuyer.
- Nettoyer le tissu ou les parties en vinyle avec un détergent doux et une solution aqueuse.
- Sécher la poussette encore humide à l'aide d'un chiffon non corrosif pour éviter qu'elle ne rouille.
- Ne rien empiler sur la poussette lorsqu'elle n'est pas utilisée ; cela pourrait l'endommager.
- Contrôler régulièrement la poussette pour voir si des pièces sont usées, des vis desserrées, ou si le tissu ou la couture sont déchirés.
- Remplacer immédiatement les pièces endommagées.

**iPod® est une marque déposée d'Apple Computer, Inc.

Apple Computer, Inc. n'est pas associé à Kolcraft® Entreprises, Inc., ou Jeep®, et aucune approbation de leur part n'est sous-entendue.

Garantie limitée

Jeep® est une marque déposée de la DaimlerChrysler Company LLC, et est utilisé sous licence par Kolcraft®. © DaimlerChrysler Company LLC 2007.

Kolcraft® garantit cet article contre tout défaut de fabrication, selon les décrets suivants: Kolcraft s'engage à réparer ou remplacer, à sa convenance, l'article défectueux pendant UN AN à partir de la date d'achat. Si vous avez un problème ou n'êtes pas entièrement satisfait de cet article, veuillez contacter le Service à la Clientèle de Kolcraft.

COMME CETTE GARANTIE LE STIPULE, LE CONSOMMATEUR NE PEUT PRETENDRE QU'À LA RÉPARATION OU AU REMPLACEMENT DE L'ARTICLE. KOLCRAFT NE SERA TENU RESPONSABLE D'AUCUN DOMMAGE INDIRECT OU ACCESSOIRE POUR RUPTURE DE GARANTIE EXPRESSE OU TACITE CONCERNANT CET ARTICLE, EN RESTANT TOUTEFOIS DANS LES LIMITES DE LA LOI EN VIGUEUR. TOUTE GARANTIE TACITE DE COMMERCIALISATION OU D'UTILISATION ADEQUATE DE CET ARTICLE EST LIMITÉE À LA DURÉE DE CETTE GARANTIE.

Certains états interdisent l'exclusion ou la limitation des garanties présentées ci-dessus ; dans ce cas-là, ces exclusions ne vous concernent pas. Cette garantie vous donne des droits légaux particuliers. Vous pouvez également bénéficier d'autres droits qui peuvent varier selon les états. Nous vous remercions sincèrement d'avoir acheté cet article Kolcraft.

Pour tous services de garantie, merci de contacter le Service à la Clientèle de Kolcraft au 1-800-453-7673 pour États-Unis et le Canada et au 1-910-944-9345 en dehors des États-Unis et du Canada, ou par courrier électronique à customerservice@kolcraft.com.

En cas de retour de cet article au Service à la Clientèle de Kolcraft pour une réparation ou un remplacement, envoyez-le en port payé et suffisamment assuré.

Pour davantage de renseignements, visitez le site www.kolcraft.com

SITE WEB DE RAPPEL DE PRODUITS : GARANTISSEZ LA SÉCURITÉ DE VOTRE ENFANT. Consultez le site www.recall.gov afin de déterminer si les produits utilisés pour l'enfant ou les jouets ont été rappelés.

Fiche de renseignements personnels

Il arrive parfois qu'un de nos articles soit défectueux et pose un problème au consommateur. Dans la plupart des cas, nous pouvons résoudre votre problème en effectuant un remplacement des pièces défectueuses. Contactez-nous avant de retourner un de nos articles au magasin. Une fois retourné, l'article ne peut être revendu. Les matériaux et l'énergie utilisés pour sa fabrication ont alors été gaspillés.

Nous vous encourageons à noter les renseignements nécessaires dans l'espace prévu à cet effet et à y joindre une copie de votre ticket de caisse. Vous aurez besoin de ces renseignements pour bénéficier du service de garantie.

Vous trouverez le numéro de modèle et la date de fabrication sur un autocollant situé proche du montant arrière ou cousu à l'arrière du siège.

Prière d'envoyer vos commentaires, questions ou demandes d'échange de pièce à:
Kolcraft® Enterprises, Inc. Consumer Service Department
10832 NC Highway 211 East
Aberdeen, NC 28315

1-800-453-7673 aux États-Unis et au Canada, 1-910-944-9345 à l'extérieur des États-Unis et du Canada.
Heure de New York, de 8h00 à 18h45 du lundi au jeudi, de 8h00 à 15h30 le vendredi

fax: 910-944-3490

courriel: customerservice@kolcraft.com

Numéro du modèle: _____

Date de fabrication: _____

Date d'achat: _____

Lisez en page 45 la liste de
pièces de remplacement

Replacement Parts List / Lista de piezas de repuesto / Liste des pièces de rechange

Circle the Part You Need

Marque con un círculo el repuesto que necesita

Encerclez la pièce dont vous avez besoin

Replacement parts may look slightly different than what is shown below.

Las piezas de recambio se pueden ver ligeramente diferentes de como se muestran abajo.

Les pièces de rechange peuvent différer légèrement des illustrations.



\$11.00

Brake Assembly with Rear Axle
Montaje de freno con eje trasero
Frein avec essieu arrière



\$10.00

Footrest
Apoyapiés
Repose-pièdes



\$8.00

Cargo Bag
Bolsa de carga
Sacoche



\$13.00

Front Tray
Charola delantera
Plateau avant



\$13.00

Basket
Canasta
Panier



\$20.00

Seat Pad
Colchón para el asiento
Revêtement de siège



\$15.00

Canopy
Sombrilla
Capote

Select Model replacement parts • Seleccione las piezas de repuesto del Modelo
• Choisissez les pièces de remplacement du Modèle



\$11.00

Air-Filled Rear Wheel
Rueda trasera con aire
Roue Arrière Pneumatique



\$15.00

Air-Filled Front Wheel
Rueda delantera con aire
Roue Avant Pneumatique



\$10.00

Plastic Rear Wheel
Rueda trasera de plástico
Roue Arrière en Plastique



\$13.00

Plastic Front Wheel
Rueda delantera de plástico
Roue Avant en Plastique



\$8.00

Air Pump
de Pompa de aire
Pompe à air



\$10.00

Non Electronic Toys
Juguetes no electrónicos
Jouets non électroniques



\$20.00

Electronic Toys
Juguetes electrónicos
Jouets électroniques



\$20.00

Music On The Move®



\$12.00

Parent Tray
Charola para adultos
Plateau de l'adulte

Replacement Parts Order Form / Formulario para ordenar piezas de repuesto / Formulaire de commande pour pièces de rechange

- Complete the following form. Your model number and date of manufacture must be included on the form to ensure proper replacement parts.
- Complete el siguiente formulario. Debe incluir en el formulario el número de su modelo y fecha de fabricación para asegurarse de que obtenga las piezas de repuesto adecuadas.
- Remplissez le formulaire suivant. Votre numéro de modèle et la date de fabrication doivent être inclus dans le formulaire pour garantir un échange de pièce approprié.

Model Number - No de modelo - Numéro du modèle _____

Date of Manufacture - Fecha de fabricación - Date de fabrication _____

Total:

Shipping & Handling* - Gastos de envío* - Port et manutention* : \$5.00

*\$15.00 outside the continental U.S.

*U.S. \$15,00 para fuera de continente de EE.UU

*\$15 dollars US pour les clients résidant hors de la partie continentale des É.-U.

Sales Tax** - Impuestos** - T.V.A.** : _____

**NC Residents Only 7%

**Residentes de North Carolina nomas 7%

** 7% pour les résidents de la Caroline du Nord uniquement.

Total Due - Total a pagar - Total à régler: _____

Check or money order (in US dollar) enclosed (payable to Kolcraft Enterprises, Inc.)
Cheque o giro adjunto (a nombre de Kolcraft Enterprises, Inc.)
Chèque ou mandat postal (montant en dollar US) inclus (à l'ordre de Kolcraft Enterprises, Inc.)

Charge to credit card
Cobrar a la tarjeta de crédito - Débiter cette carte de crédit
 Visa Mastercard

Account# - Cuenta No - N° compte: _____

3 Digit Security Code - 3 numeros de código de dígito de seguridad -
Code de sécurité à 3 chiffres _____

Expiration Date - Fecha de vencimiento - Date d'expiration: _____ / _____

Signature - Firma: _____

Ship to - Enviar a - Destinataire:

Name - Nombre - Nom _____

Address - Dirección - Adresse _____

City, State, Zip - Ciudad, Estado, Código postal - Ville, Province, Code postal _____

() _____
Telephone - Teléfono - Téléphone

Email Address - Correo electrónico - Adresse courriel _____

Free Manuals Download Website

<http://myh66.com>

<http://usermanuals.us>

<http://www.somanuals.com>

<http://www.4manuals.cc>

<http://www.manual-lib.com>

<http://www.404manual.com>

<http://www.luxmanual.com>

<http://aubethermostatmanual.com>

Golf course search by state

<http://golfingnear.com>

Email search by domain

<http://emailbydomain.com>

Auto manuals search

<http://auto.somanuals.com>

TV manuals search

<http://tv.somanuals.com>