



Contours® Lite Series Stroller Instruction Sheet
Hoja de instrucciones para Contours® Lite carriola
Feuille d'instructions pour la poussette compacte Contours®



WARNING

Avoid serious injury from falling or sliding out. Always use Restraint System. Your child's safety depends on you. Proper stroller use cannot be assured unless you follow these instructions. **DO NOT USE STROLLER UNTIL YOU READ AND UNDERSTAND THESE INSTRUCTIONS.**

IMPORTANT SAFETY INFORMATION:

How to Keep Your Child Safe While Using this Stroller

- **Assembly by Adult Required.**
- **NEVER LEAVE YOUR CHILD UNATTENDED WHILE IN STROLLER.** Accidents can happen quickly while your back is turned. You must always keep your child in view while your child is in the stroller, even when sleeping. Do not use this product as a bed. Your child may become tangled in straps or pads and suffocate.
- **Always use restraint system to keep child from standing up or falling out of the stroller.** Do not use product without full 5-point Harness Restraint. Removing the shoulder straps will not adequately restrain child.
- **Always lock the stroller open before allowing your child in or near the stroller.** This prevents injuries caused by stroller collapsing.
- **Only use this stroller with children who weigh less than 35 lbs. (15.8 kg) or are less than 40" (1 meter) tall.** Use by larger children may damage the stroller, or cause a hazardous unstable condition to exist.
- **Use this stroller in the reclined position until child can sit up unassisted.**
- **Always set the wheel brakes when stroller is not moving, especially on an incline.** This prevents the stroller from rolling away.
- Always fasten the canopy onto the seat back when using the stroller in the reclined position.

What to Avoid While Using this Stroller

- **Always balance the weight of the stroller evenly.** To prevent the stroller from becoming unstable or tipping:
 - Do not place parcels or accessory items on the stroller canopy, seat, or over the handle.
 - Do not put more than 10 lbs. (4.54 kg) in the basket.
 - Do not allow children to play with or hang onto the stroller.
- **Never use this stroller on stairways or escalators.**
- **DO NOT lift by tray.**
- **Make sure children are clear of any moving parts** if you adjust the stroller, otherwise they may be injured.
- **This is not an exercise stroller!** Do not use this product while running, jogging, in-line skating or participating in other athletic activities.
- **DO NOT put child in basket.**
- **DO NOT use any infant car seats with this product. Serious injury could occur.**

- 
- **Take care when folding and unfolding to prevent finger pinching.**
 - Product may become unstable if a parcel bag, other than the one recommended by the manufacturer is used.
 - **DO NOT** allow children to climb into stroller unassisted. Stroller may tip over and injure child.
 - Only use replacement parts supplied by the manufacturer.

ADVERTENCIA

Evite daños serios causados por caídas o al deslizarse del asiento. Siempre use el sistema de cinturones. La seguridad de su hijo/a depende de usted. No se puede asegurar un uso apropiado de la carriola a menos que usted siga estas instrucciones. **NO USE LA CARRIOLA HASTA QUE USTED HAYA LEIDO Y COMPRENDIDO ESTAS INSTRUCCIONES.**

INFORMACIÓN IMPORTANTE DE SEGURIDAD:

Cómo mantener a su hijo seguro mientras utiliza ésta carriola

- **Ensamblado por un adulto es necesario.**
- **NUNCA DEJE A SU NIÑO SOLO EN LA CARRIOLA.** Pueden ocurrir accidentes repentinamente mientras usted se encuentra de espaldas. Debe mantener a su niño siempre a la vista mientras esté en la carriola, aunque esté durmiendo. No utilice este producto como cama. Su niño pudiera quedar atrapado entre las correas o sofocarse con los colchoncitos.
- **Siempre use el sistema de sujeción para evitar que su niño se pare en la carriola o se caiga.** No utilice el producto sin un arnés de sujeción de 5 puntos. Si remueve los ajustes de los hombros, el niño no estará adecuadamente sujeto.
- **Siempre asegure la carriola en posición desplegada antes de permitir que su niño se acerque a ella o se monte en ella.** Esto evitará que se cierre súbitamente y cause lesión al niño.
- **El uso de esta carriola es sólo para niños que pesen menos de 15,8 kg (35 libras) o midan menos de 40" (1 metro).** La carriola puede sufrir daños o se puede producir una situación peligrosa de inestabilidad si se usa para niños más pesados.
- **Use esta carriola en la posición reclinable hasta que el niño pueda sentarse sin ayuda.**
- **Siempre ponga el freno de las ruedas cuando la carriola no esté en movimiento, especialmente cuando está en una superficie inclinada.** Esto evitará que la carriola ruede accidentalmente.
- **Abroche siempre el toldo en la parte posterior del asiento cuando use la carriola en la posición reclinada.**

← **Qué debe evitar mientras utiliza ésta carriola**

- **Siempre mantenga el peso de la carriola repartido por igual.** Para evitar que la carriola esté inestable o se voltee:
 - No coloque paquetes ni accesorios sobre la sombrilla, los asientos o la manija.
 - No ponga objetos que pesen más de 4,54 kg (10 libras) en la canasta.
 - No permita que los niños jueguen con la carriola o se cuelguen de ella.
- **Nunca utilice esta carriola en escaleras o escaleras automáticas.**
- **No levante la carriola por la charola.**
- Si necesitara ajustar la carriola, asegúrese de que los niños no estén en contacto con las piezas móviles, de lo contrario podrían lesionarse.
- **¡Esta carriola no está diseñada para hacer ejercicio!** No debe ser utilizada para correr, trotar, patinar o participar en otras actividades atléticas.
- **No ponga su niño en la canasta.**
- **NO USE ningún asiento de automóvil para niños con esta carriola. Puede ocurrir una lesión seria.**
- **Tome cuidado cuando este doblando o desdoblado para prevenir pellizcos a los dedos.**
- El producto puede hacerse inestable si una bolsa de paquete, otra de la que es recomendada por el fabricante es usada.
- **No permita que el niño se suba por sí solo en la carriola. La carriola se puede voltear y el niño puede lesionarse.**
- Use únicamente piezas de reemplazo del fabricante.

MISE EN GARDE

Pour éviter que l'enfant ne se blesse grièvement en tombant ou en glissant, toujours utiliser la ceinture de sécurité. La sécurité de votre enfant dépend de vous. Suivez ces instructions afin d'utiliser la poussette de façon convenable.

N'UTILISER LA POUSSETTE QU'APRES AVOIR LU ET COMPRIS CES INSTRUCTIONS.

INFORMATIONS IMPORTANTES SUR LA SÉCURITÉ:

Comment garantir la sécurité de votre enfant avec cette poussette

- **Doit être assemblé par un adulte.**
- **NE JAMAIS LAISSER UN ENFANT SANS SURVEILLANCE DANS LA POUSSETTE.**
Les accidents arrivent vite lorsque vous avez le dos tourné. Garder toujours l'enfant à portée de vue lorsqu'il se trouve dans la poussette, même s'il dort. Ne pas utiliser ce produit comm un lit. L'enfant risque de s'asphyxier avec les coussins et de s'étrangler avec les attaches.
- **Toujours attacher l'enfant pour éviter qu'il ne se lève et ne tombe de la poussette.** N'utilisez pas ce produit sans le Harnais Complet de maintien cinq points. Le fait de retirer les courroies d'épaules ne servira pas à maintenir suffisamment l'enfant.

- 
- **Toujours s'assurer de la stabilité de la poussette avant d'autoriser l'enfant à y monter ou à en descendre.** Cela évitera à la poussette de basculer et de tomber, et de blesser l'enfant.
 - **N'utiliser cette poussette qu'avec des enfants de moins de 15,8 kg (35 livres) ou mesurant moins de 40 pouces (1 mètre) par siège.** L'utilisation par des enfants dépassant ce poids peut endommager la poussette et créer de dangereux risques de déséquilibre.
 - **N'utiliser cette poussette que quand l'enfant sait rester assis sans qu'on l'aide ou ne l'utiliser qu'en position inclinée**
 - **Toujours verrouiller les roues lorsque la poussette est immobilisée, particulièrement lorsqu'elle se trouve en pente.** Cela évitera de perdre le contrôle de la poussette.
 - Toujours attacher la capote au dos du siège lorsque la poussette est utilisée en position inclinée.

Que faut-il éviter avec cette poussette

- **Toujours équilibrer le poids de la poussette de façon égale.** Pour éviter qu la poussette ne devienne instable ou ne bascule:
 - **Ne pas** placer de paquets ou autre chose de ce genre sur la capote, le siège ou autour de la poignée de la poussette.
 - Ne pas mettre plus de 4,54 kg (soit 10 livres) dans le panier.
 - **Ne pas** permettre aux enfants de jouer avec la poussette ou de se suspendre à la poignée.
- **Ne jamais utiliser cette poussette dans un escalier ou un escalier roulant.**
- **Ne pas soulever par le plateau.**
- **Veillez à tenir les enfants éloignés de toute pièce mobile** quand vous réglez a poussette, afin d'éviter qu'ils ne se blessent.
- **Ne pas utiliser cette poussette lorsque vous faites vos exercices!** Ne pas utiliser lorsque vous courez, faites du jogging, du patin en ligne ou toutes autres activités athlétiques.
- **Ne mettez pas l'enfant dans un panier.**
- **N'UTILISER AUCUN siège auto nourrisson avec ce produit. Risque de blessures graves.**
- **Pour éviter que l'enfant ne se coince les doigts, faire attention au moment de déplier ou de plier la poussette.**
- Cet article peut se déstabiliser en cas d'utilisation d'un sac autre que celui recommandé par le fabricant.
- **Ne pas** laisser les enfants monter dans la poussette sans surveillance. Elle risque de basculer et d'entraîner des accidents.
- N'utiliser que des pièces de rechange fournies par le fabricant.

PARTS LIST - LISTA DE PARTES - LISTE DE PIÈCES



Stroller Frame
Estructura de la carriola
Cadre de la poussette



Rear Axle Assembly
Eje
Frein avec essieu arrière



Washers (2)
Arandelas (2)
Rondelles (2)



Cotter Pins (2)
Pasadores (2)
Goupilles (2)



Hub Caps (2)
Tapónes del cubo (2)
Chapeau de moyeu (2)



Rear Wheels (2)
Ruedas traseras (2)
Roues arrière (2)

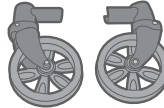

Front Wheel Assembly (2)
Montaje de la rueda frontal (2)
Assemblage de la roue avant (2)

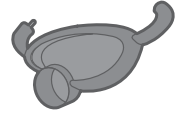

Front Tray
Charola
Plateau avant



Cup Holder
(select models)
Soporte de vaso
(modelos selectos)
Porte-boisson
(modèles sélectionnés)



Infant Head Roll
(select models)
Soporte del cuello
(modelos selectos)
Coussin de tête
pour enfant
(modèles sélectionnés)



**Thin iPod®
Protection Pad**
(select models)
Almohadilla de
protección iPod®
delgado
(modelos selectos)
Coussinet de
protection mince
pour iPod®
(modèles sélectionnés)



**Thick iPod®
Protection Pad**
(select models)
Almohadilla de
protección iPod®
grosso
(modelos selectos)
Coussinet de
protection épais
pour iPod®
(modèles sélectionnés)



iPod® Dok
(select models)
iPod® Dok
(modelos selectos)
Dok iPod®
(modèles sélectionnés)



iPod® Mini Adapter
(select models)
iPod® Mini Adaptador
(modelos selectos)
Mini adaptateur pour
iPod®
(modèles sélectionnés)

HOW TO ASSEMBLE YOUR STROLLER - CÓMO ENSAMBLAR SU CARRIOLA - ASSEMBLAGE DE VOTRE POUSSETTE

To Open Stroller - Para abrir la carriola - Pour déplier la poussette

2

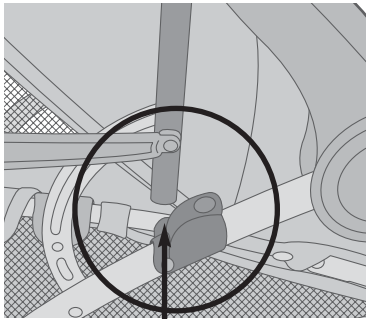

Side Lock
Cerradura de lado
Verrou latéral

- 1 Remove any cardboard inserts or plastic ties used to protect the product during shipment.

ES: Remueva cualquier inserción de cartón o plástico para proteger el producto durante el envío.

FR: Enlever les morceaux de carton ou les attaches en plastique utilisés pour protéger le produit pendant l'expédition.

- 2 Unfold, making sure both side locks snap into place as shown.

ES: Despliegue asegurando que los dos lados de las cerraduras de lado se coloca en su sitio como se muestra.

FR: Déplier, en vérifiant que les verrous latéraux s'enclenchent bien de chaque côté.

To Assemble Rear Wheels - Para ensamblar las ruedas traseras - Assemblage des roues arrière

1 & 2

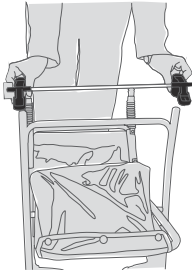

1 Turn stroller over as shown.

ES: Coloque la carriola orientada como se muestra en el dibujo.

FR: Retourner la poussette selon le schéma ci-contre.

2 Position **Rear Axle Assembly** as shown, with brake levers pointing towards stroller handle.

ES: Coloque el **eje** trasero en la posición que se muestra, con las palancas del freno orientadas hacia el mango de la carriola.

FR: Positionner **l'essieu arrière** selon le schéma indiqué, de façon à ce que les leviers du mécanisme de freinage soient tournés en direction de la poignée de la poussette.

3 Push **Rear Axle Assembly** onto rear leg tubes at the same time.

ES: Inserte ambas unidades de freno en los tubos de las patas traseras simultáneamente.

FR: Enfoncer l'essieu arrière sur les deux montants arrière en même temps.

4

Tab locks into hole
Asegurar lengüetas
La languette se verrouille dans l'orifice

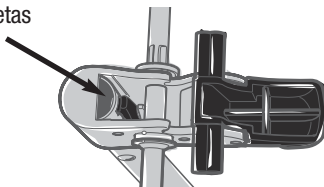

4 Make sure plastic tabs on rear axle lock into holes on rear legs as shown.

ES: Asegúrese de que las lengüetas plásticas de las unidades de freno queden aseguradas en los agujeros de las patas traseras, como se muestra en el dibujo.

FR: Vérifier que les languettes en plastique de l'essieu arrière se verrouillent dans les orifices des montants arrière, comme sur le schéma ci-contre.

5

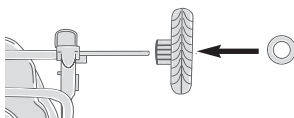

5 Slide a **Rear Wheel** onto the axle then slide a **Washer** onto the axle.

ES: Deslice la **rueda** sobre el eje. Deslice la **arandela** sobre el eje.

FR: Faire glisser une **roue arrière** sur l'essieu et installer ensuite une **rondelle**.

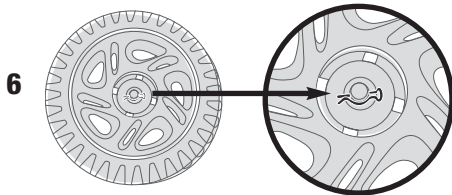

6 Fit straight part of **Cotter Pin** through hole on axle as shown.

ES: Ajuste la parte derecha del **pasador** por el agujero del eje, como se muestra.

FR: Faire glisser la partie plate de la **goupille** dans le trou de l'essieu, selon le schéma.

7 Line up each of the tabs in the **Hub Cap** with the slots in the wheel, snap Hub Cap into place.

ES: Aliné las lengüetas de cada uno de los **tapones** protectores con las ranuras de la rueda y presione hasta que queden bien asegurados.

FR: Aligner les languettes de chaque **chapeau de moyeu** avec les fentes de la roue. Insérer les chapeaux de moyeu en place.

8 Repeat for second side.

ES: Repita estos mismos pasos en el otro lado.

FR: Renouveler l'opération pour l'autre côté.

To Assemble Front Wheels - Para ensamblar las ruedas delanteras - Pour assembler les roues avant

1 Place stroller back on handle bars.

ES: Ponga la carriola de vuelta en el manillar.

FR: Coucher la poussette en l'appuyant sur les poignées.

2 Locate "▲" and "★" underneath **Front Wheel Assembly**. Align assembly with front axle and snap into place as shown.

ES: Localize el "▲" y la "★" debajo de el ensamblado de la **rueda delantera**. Alinea el ensamblado con el eje delantero y coloca en su lugar como se muestra.

FR: Trouver le "▲" et le "★" sous l'**assemblage de roue avant**. Aligner l'assemblage avec l'essieu avant et l'enclencher tel qu'indiqué.

NOTE: To remove, push spring loaded button in and pull off wheel.

ES: NOTA: El botón de muelle para adentro y jale la rueda.

FR: REMARQUE: Pour le retirer, appuyer sur le bouton à ressort et tirer sur la roue.

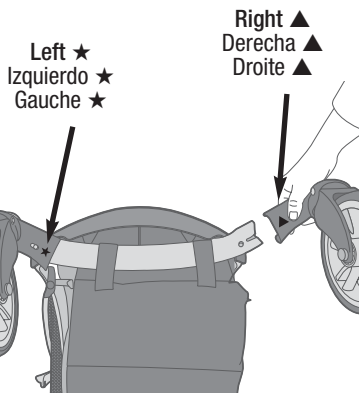

To Attach Front Tray - Para instalar la charola - Pour installer le plateau avant

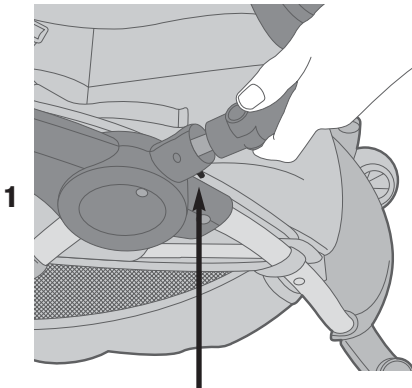

Release Button
Botón de liberación
Relâcher le bouton

- 1** Align **Front Tray** in holes located on seat frame.

ES: Alinea la **charola** en las agujeros localizados en el marco de el asiento.

- 2** **FR:** Aligner le **plateau avant** avec les trous situés sur le cadre du siège.

Snap tab in place until a click is heard.

- 3** **ES:** Coloca la lengüeta en su lugar hasta que un "clik" es oído.

FR: Exercer une pression sur l'onglet jusqu'à ce qu'un déclic se fasse entendre.

Repeat for second side.

ES: Repita los pasos en el segundo lado.

FR: Renouveler l'opération pour l'autre côté.

TO ROTATE OR REMOVE TRAY: Push in button located near side housing and pull tray out. Repeat on other side, to remove tray completely.

ES: PARA DAR VUELTAS O QUITAR LA CHAROLA: Apriete el botón para adentro localizado cerca de el lado y jale la charola para fuera. Repita para el otro lado, para quitar la charola completamente.

FR: POUR FAIRE PIVOTER OU POUR RETIRER LE PLATEAU: Appuyer sur le bouton situé près du boîtier latéral et retirer le panier en tirant. Répéter l'opération pour l'autre côté afin de retirer complètement le plateau.

To Attach Seat Pad to Frame - Para adjuntar el colchón del asiento al marco - Pour fixer le revêtement de siège au cadre

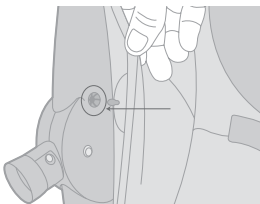

- 1** Align plastic seat plug with hole on side housing, push to snap into place. Repeat for other side.

ES: Alinee el botón plástico del asiento con el agujero en la cubierta lateral, empuje al broche de presión en lugar. Repita para el otro lado.

FR: Aligner le bouchon du siège avec le trou se trouvant sur le boîtier latéral et exercer une pression afin de l'enclencher. Répéter l'opération pour l'autre côté.

To Attach Cup Holder (select models) - **Para conectar el soporte de vaso** (modelos selectos)
- **Pour attacher le porte-boisson** (modèles sélectionnés)

⚠ WARNING

Do not place more than 1 lb (0.45 kg) in this cup holder to avoid tipping.

Do not place hot liquids in this cup holder. Hot liquids can burn your child.

⚠ ADVERTENCIA

No ponga más de 0.45 kg (1 libras) de peso en el soporte de vaso para evitar volcaduras.

No coloque líquidos calientes en el soporte de vaso. Líquidos calientes pueden quemar a su niño.

⚠ MISE EN GARDE

Ne pas placer plus de 454 g (1 livre) dans ce porte-boisson, pour éviter de renverser!

Ne pas placer de liquides chauds dans ce porte-boisson. Ceux-ci peuvent brûler votre enfant.



1

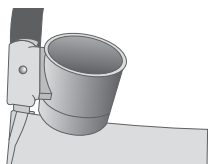

- 1** Attach **Cup Holder** to right handle by aligning hole over pins and snap into place.

ES: Para conectar el soporte de vasos a la manija derecha, coloque el agujero sobre el poste y abróchelo.

FR: Pour attacher le porte-boisson à la poignée gauche, aligner l'orifice au-dessus de l'onglet et enclencher.

TO CLEAN: Top rack dishwasher safe.

ES: PARA LIMPIARLO: Se puede colocar en la rejilla superior del lavaplatos automático.

FR: NETTOYAGE: Va dans le panier supérieur du lave-vaisselle.

To Assemble iPod® Dok (select models) - **Para ensamblar iPod® Dok** (modelos selectos)
- **Pour assembler le Dok iPod** (select models)

⚠ WARNING

DO NOT turn the iPod® Dok upside down, unless the Dok is in the closed and latched position. iPod® could fall out.

⚠ ADVERTENCIA

NO gire el iPod® Dok de arriba a abajo a menos que el Dok esté en la posición de cerrado y asegurado. El iPod® se puede caer para fuera.

⚠ MISE EN GARDE

N'inversez pas le Dok du iPod® à moins que celui-ci soit en position fermée et verrouillée. Le iPod® pourrait tomber.

- 1** Determine which iPod® model you own (iPod® mini, 60GB iPod®, 40GB iPod®, 30GB iPod® or the 20GB iPod®). See www.apple.com for assistance in determining which model you have.

ES: Determine qué modelo de iPod® tiene (iPod mini, 60GB iPod®, 40GB iPod®, 30GB iPod® o el 20GB iPod®). Visita al www.apple.com para asistencia sobre cómo determinar el modelo que usted tiene.

FR: Vérifiez votre modèle de iPod® (mini iPod®, iPod® 60GB, iPod® 40GB, iPod® 30GB ou le iPod® 20GB). Visitez le site www.apple.com for établir votre modèle de iPod®.

2



2 If you own the iPod® mini, proceed to Step 3. For all other models, remove the iPod® mini adapter by flexing the snap tab and pulling up on the adapter.

ES: Si usted tiene el mini iPod® mini, vaya al paso 3. Para todos los demás modelos, remueve el iPod® mini adaptador flexionando la lengüeta y jalando del adaptador.

FR: Si vous possédez le mini iPod®, passez à L'étape 3. Pour tous les autres modèles, retirez le mini adaptateur pour iPod® en pliant le tirant cassable et en tirant l'adaptateur vers le haut.

3



3 Release the snap that holds the iPod® Dok in the closed or portable position.

ES: Suelte el cierre que sujeta el iPod® Dok en la posición de cierre portátil.

FR: Relâchez le bouton-pression qui maintient le Dok iPod® en position fermée ou portable.

4



4 Select the proper donut-shaped protection pad for your iPod®. For the mini, 30GB or 20GB iPod®, select the thick donut-shaped protection pad with yellow backing paper. For the 60GB or 40GB iPod®, select the thin donut-shaped protection pad with white backing paper. Remove the backing paper from the foam, and place the adhesive side of the foam pad onto the back of the speaker housing.

ES: Seleccione la almohadilla de protección en forma de dona adecuada para su iPod®. Para el mini, 30GB o 20GB iPod®, seleccione la almohadilla de grueso protección en forma de dona con el trasero de papel amarillo. Para el 60GB o 40GB iPod®, seleccione la almohadilla de protección delgado en forma de dona con el trasero de papel blanco. Remueva el papel de respaldo del adhesivo de la espuma y sitúe el lado adhesivo de la almohadilla de espuma en la parte trasera del soporte del altavoz.

FR: Choisissez le coussinet de protection en forme d'anneau qui convient à votre iPod®. Pour le mini iPod®, pour les modèles 30GB et 20GB, choisissez le coussinet de protection épais en forme d'anneau muni de la pellicule protectrice jaune. Pour les modèles iPod® 60GB et 20GB, choisissez le coussinet de protection mince en forme d'anneau muni de la pellicule protectrice blanche. Retirez la pellicule protectrice de la mousse et fixez le côté adhésif du coussinet de mousse sur la partie arrière de l'enveloppe de haut-parleurs.

5



5 Insert your iPod® into the iPod® Dok or insert your iPod® mini into the iPod® adapter. Insert the speaker Jack into your iPod® device.

ES: Inserte su iPod® en el iPod® Dok o inserte su mini iPod® en el mini adaptador. Inserte el conector de altavoz en su dispositivo iPod®.

FR: Insérez votre iPod® à l'intérieur du Dok iPod® ou enfillez votre mini iPod® dans l'adaptateur iPod®. Insérez le jack haut-parleurs à l'intérieur de votre appareil iPod®.

6

6



6 For use on a flat surface such as a table top, rest the iPod® Dok on the surface in the open position. For portable use with your stroller, push the speaker housing and the iPod® cradle together until you hear a snap. DO NOT turn the iPod® Dok upside down, unless the Dok is in the closed or latched position.

ES: Para usar en una superficie plana con la superficie de una mesa, sitúe el iPod® Dok en la superficie en la posición abierta. Para usarlo de forma portátil con su carroola, presione el soporte del altavoz y el del iPod® hasta que escuche que se han acoplado. NO gire el iPod® Dok de arriba a abajo a menos que el Dok esté en la posición de cerrado o asegurado.

FR: Pour usage sur une surface plane tel qu'un dessus de table, déposez le Dok iPod® sur la surface en position ouverte. Pour usage portatif avec la poussette, poussez l'enveloppe de haut-parleurs et l'appui du iPod® ensemble jusqu'à ce que vous entendiez un déclic. N'inversez pas le Dok du iPod® à moins que celui-ci soit en position fermée et verrouillée.

7

7 Power and volume of the iPod® Dok are controlled through your iPod® device. Turn on your iPod® and adjust the volume of your iPod® to a desired level.

ES: El encendido y volumen del iPod® se controlan a través de su dispositivo iPod®. Gire su iPod® y ajuste el volumen del iPod® hasta el nivel deseado.

FR: La puissance et le volume du Dok iPod® se contrôlent au moyen de votre système iPod®. Allumez votre iPod® et ajustez son volume au niveau désiré.

NOTE: Song volume and clarity will vary with the quality of the song data that you downloaded to your iPod®.

ES: NOTA: el volumen y la claridad de las canciones varían con la calidad de los datos de la canción que usted haya descargado en el iPod®.

REMARQUE: Le volume et la pureté de la musique varieront selon les données des pièces que vous avez téléchargées sur votre iPod®.

HOW TO PROPERLY USE YOUR NEW STROLLER - CÓMO UTILIZAR CORRECTAMENTE SU NUEVA CARRIOLA - UTILISATION SÉCURITAIRE DE VOTRE NOUVELLE POUSSETTE

To Operate Brakes - Para usar los frenos - Utilisation des freins

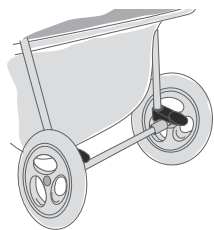

Unlock
Destrabar
Déverrouillage

Lock
Trabar
Verrouillage

- 1** Push levers on both rear wheels down to lock.

ES: Empuje hacia abajo ambas ruedas posteriores hasta trabarlas.

FR: Poussez les leviers des deux roues arrière pour verrouiller.

- 2** Pull levers up to unlock.

ES: Levante las palancas hacia arriba para destrabarlas.

FR: Tirez les leviers vers le haut pour déverrouiller.

To Secure Child In Stroller Seat - Para asegurar al niño en el asiento de la carriola - Sécurité de l'enfant dans le siège de la poussette

! WARNING

Avoid serious injury from falling or sliding out. Always use restraint system. Do not use product without full 5-point Harness Restraint. Removing the shoulder straps will not adequately restrain child.

! ADVERTENCIA

Evite lesiones graves que podrían producirse si su hijo se cayera o se deslizara del asiento. Use siempre el sistema de seguridad. No use este producto sin el Arnés de Seguridad completo de 5 puntos. Si quitara las correas de los hombros, el niño no quedaría bien sujetado.

! MISE EN GARDE

Permet d'éviter que l'enfant se blesse en tombant ou en glissant. Utilisez toujours le dispositif de retenue. N'utilisez pas ce produit sans le harnais complet de maintien cinq points. Le retrait des sangles d'épaules nuira à la retenue de l'enfant.

- 1** Lock foot brake to keep stroller from rolling.

ES: Trabe el freno de pié para evitar que la carriola ruede.

FR: Verrouillez les freins pour empêcher le déplacement de la poussette.

- 2** Place child in stroller.

ES: Coloque al niño en la carriola.

FR: Placez l'enfant dans la poussette.

- 3** Hook shoulder straps to waist belt.

ES: Enganche las correas de los hombros al cinturón de la cintura.

FR: Accrochez les sangles d'épaules à la ceinture de taille.

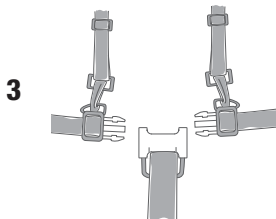

3

4

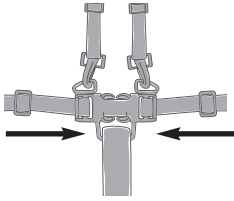

4 To fasten restraint system buckles - push together. Be sure both buckles are fastened to secure child safely.

ES: Para abrochar las hebillas del sistema de seguridad - empuje en forma conjunta. Verifique que ambas hebillas estén abrochadas para asegurar al niño correctamente.

FR: Pour enclencher l'attache de ceinture de sécurité - poussez l'un dans l'autre. Assurez-vous que les deux attaches de ceinture de sécurité sont enclenchées pour assurer la sécurité de l'enfant.

5 To unsnap restraint system buckles - press tabs to release.

ES: Para destrabar las hebillas del sistema de seguridad - presione las lengüetas para liberarlas.

FR: Pour détacher les attaches de ceinture de sécurité - appuyez sur les pattes pour relâcher.

6

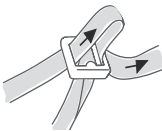

Adjust Restraint System Harness

Ajuste con seguridad el sistema de cinturones

Ajuster le harnais de la ceinture de sécurité

6 For proper fit, adjust shoulder straps and waist band as shown. There should be 1" or less of play between the shoulder straps/waist band and child.

ES: Para un calce adecuado, ajuste las correas de los hombros y la banda de la cintura como se muestra. Debe existir 1 pulgada (2,54 cm.) de espacio entre las correas de los hombros, la banda de la cintura y el niño.

FR: Voir l'illustration pour l'ajustement sécuritaire des sangles d'épaules et la ceinture de taille. Ne permettez pas un écart de plus de 2,5 cm (1 po) entre la courroie d'épaule et la ceinture de taille de taille.

To Adjust Shoulder Strap Height - Para ajustar la altura de la correa de los hombros - Pour ajuster la hauteur des sangles passant aux épaules

NOTE: For a secure fit, straps should be at or below the child's shoulder. Adjust straps to higher position as your child grows.

ES: NOTA: Para lograr un calce seguro, las correas deben permanecer a la altura o por debajo del hombro del niño. Ajuste las correas a una posición más elevada a medida que el niño crezca.

FR: REMARQUE: Pour un ajustement sécuritaire, les sangles doivent être placées au niveau des épaules de l'enfant ou en dessous. Ajuster les sangles vers le haut au fur et à mesure que l'enfant grandit.

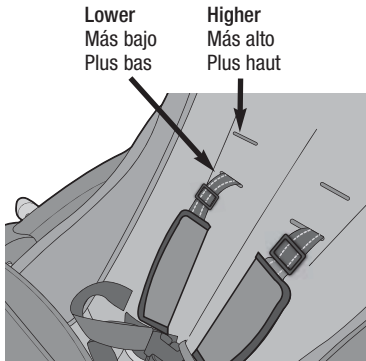

- 1** To readjust shoulder restraints, turn the plastic toggle and thread through the slot from the back of the seat.

ES: Para volver a ajustar las correas de seguridad de los hombros, gire el sujetador y ensártelo a través de la ranura de la parte posterior del asiento.

FR: Pour réajuster les sangles passant aux épaules, passez l'attache en plastique à travers les fentes par l'arrière du siège.

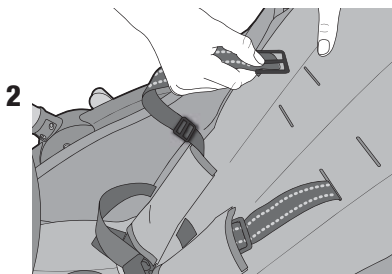

- 2** To position the shoulder strap to a higher position, push plastic toggle through top front slot as shown. Repeat for second side.

ES: Para ubicar la correa de los hombros a una posición más elevada, empuje el sujetador plástico a través de la parte superior de la ranura frontal como se muestra. Repita el mismo procedimiento con el otro lado.

FR: Pour hausser les sangles d'épaule, passez l'attache en plastique par la fente supérieure, comme illustré. Répétez l'opération l'autre côté.

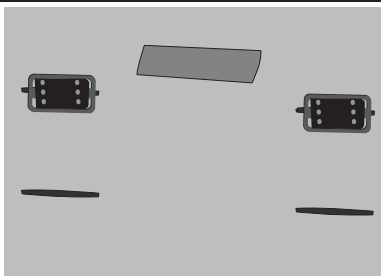

3

3 Make sure toggles are horizontal and flat against the back of the seat.

ES: Asegúrese de que los sujetadores queden horizontales y planos contra el respaldo del asiento.

FR: Assurez-vous que les attaches soient à l'horizontale et bien à plat contre l'arrière du siège.

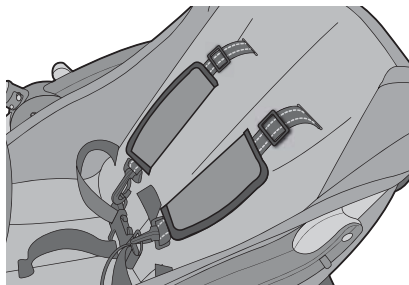

To Insert iPod Dok to Canopy (select models) - Para insertar el iPod Dok al toldo (modelos selectos)
 Insérer le Dok iPod dans l'auvent (modèles sélectionnés)

! CAUTION

Loud volume can damage your baby's hearing. When turning on music, gradually adjust the volume to a comfortable listening level so baby's not startled.

! PRECAUCIÓN

Un volume trop fort peut endommager les capacités auditives de votre enfant. Lorsque vous allumez la musique, ajustez progressivement le volume jusqu'à obtenir un volume d'écoute approprié, de façon à ne pas surprendre l'enfant.

! ATTENTION

Les sons forts peuvent endommager l'ouïe de votre enfant. Quand vous allumez la musique, ajustez graduellement le volume à un niveau d'écoute qui ne surprendra pas le bébé.

1



1 Insert iPod Dok into the pocket provided on the stroller canopy with the speaker facing the mesh or toward the child seat.

ES: Inserte el iPod Dok en el bolsillo que se proporciona con el toldo de la carroela, con el altavoz, mirando hacia la red o hacia el asiento del niño.

FR: Insérez le Dok iPod dans la pochette prévue sur l'auvent de la poussette en plaçant le haut-parleur face au filet ou vers le fauteuil de l'enfant.

Ensure that the cover for the pocket is securely latched by the Velcro.

ES: Asegúrese de que la cubierta del bolsillo está unida de forma segura al Velcro.

FR: Assurez-vous que la couverture de la pochette est bien fixée en place à l'aide de la sangle de Velcro.

To Install Infant Head Roll (select models) - **Instalación del soporte del cabeza** (modelos selectos)
- **Installation du coussin de tête pour enfants** (modèles sélectionnés)

The infant head roll is to be used with newborns who can not hold up their head. It should be used only when the seat is reclined. It can be removed when a child can hold their head up unassisted.

ES: El soporte del cuello debe de ser usado con recién nacidos que no pueden sostener su cabeza para arriba. Debe de ser usado solamente cuando la asiento este reclinado. Se puede quitar cuando el niño pueda sostener su cabeza para arriba sin ayuda.

FR: Le coussin de tête pour enfant s'utilise pour les nouveaux-nés qui ne peuvent tenir la tête droite sans aide. On l'utilise uniquement quand le fauteuil est en position inclinée. On peut le retirer quand l'enfant peut tenir la tête droite sans aide.

1 When using the infant head roll, be sure that the shoulder restraint straps are fed through the holes on either side. Restraint must always be used with the infant head roll.

ES: Cuando usando el soporte del cuello asegúrese que los tirantes de restricción de hombro son metidos por los agujeros en cualquiera lado. El restricción debe de ser usado con el soporte del cuello.

FR: Quand vous utilisez le coussin de tête pour enfant, assurez-vous que les courroies de maintien d'épaules glissent à travers les trous de chaque côté. Vous devez toujours utiliser une sangle de maintien avec le coussin de tête pour enfant.

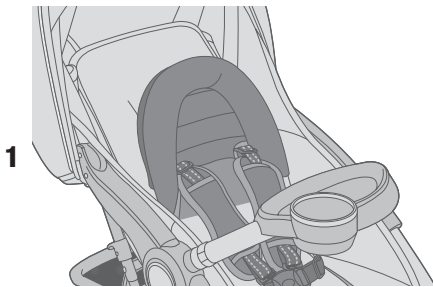

To Recline Seat - Para reclinar el asiento - Inclinaison du siège

⚠ WARNING

To avoid finger entrapment or pinching, do not adjust the seat back while child is in the stroller. To avoid head entrapment, always fasten the canopy to the seat back when using the stroller in the reclined position.

⚠ ADVERTENCIA

Para evitar heridas en los dedos, no ajuste el respaldo del asiento con el niño dentro. Para evitar lastimar la cabeza de su niño, cuando use la carriola en posición reclinada, siempre mantenga el toldo abrochado al respaldo del asiento.

⚠ MISE EN GARDE

Pour éviter que l'enfant ne se coince les doigts, ne pas incliner le siège lorsque l'enfant est dans la poussette. Pour éviter que l'enfant ne se coince la tête, toujours attacher la capote au dos du siège lorsque la poussette est utilisée en position inclinée.

2

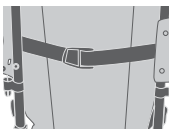

Tighten
Apriete
Serrer

1 To recline seat back, loosen belt.

ES: Para reclinar el asiento, suelte el cinturón.

FR: Pour incliner le siège, desserrer la ceinture.

2 To raise seat back, tighten belt.

ES: Para subir el asiento, apriete el cinturón.

FR: Pour le remonter, serrer la ceinture.

To Fold Stroller - Para plegar la carriola - Pliage de la poussette

1 BEFORE FOLDING: Lock brakes.

ES: ANTES DE DOBLAR: Ponga los frenos.

FR: AVANT DE PLIER: Verrouiller les freins.

2 Close canopy.

ES: Cierre el toldo.

FR: Rabattre la capote.

3

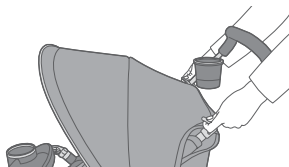

3 Pull up latches on frame to fold and push forward.

ES: Alce los pestillos en el marco para plegarla y empuja para delante.

FR: Pour plier la poussette, tirer sur les poignées du cadre et pousser vers l'avant.

4



4 Fold as shown.

ES: Doble como se muestra.

FR: Plier selon l'illustration.

5

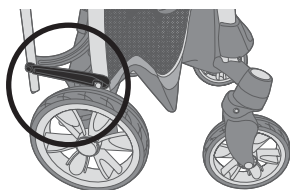

5 Engage locking latch.

ES: Ponga el seguro.

FR: Engagez la poignée de verrouillage.

CARE & MAINTENANCE

- To keep your stroller running smoothly and avoid squeaking wheels use a silicone or graphite based lubricant. It is important to get it into the axle and the wheel assembly.
- Clean metal parts with a damp cloth and wipe dry.
- Clean woven fabric or vinyl parts with mild soap and water solution.
- Dry wet stroller with a soft cloth to prevent rusting.
- When storing stroller, never stack other items on top of it; this may damage the stroller.
- Periodically check for worn parts, loose screws, torn materials or stitching.
- Replace any damaged parts immediately.

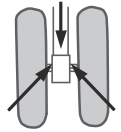

****iPod is a registered trademark of Apple Computer, Inc.**

Apple Computer, Inc. is not associated with Kolcraft® Enterprises, Inc. and no approval by them is to be implied.

CUIDADO & MANTENIMIENTO

- Utilice un lubricante ligero con silicona o grafito para que su carriola se deslice suavemente y para evitar que las ruedas rechinen. Es importante el aceitar eje y las ruedas.
- Limpie las partes de metal con un trapo húmedo y luego séquelas.
- Limpie la tela tejida o las partes de vinilo con jabón suave y agua.
- Seque la carriola con un trapo suave cuando se haya mojado para evitar de que se oxide.
- Cuando guarde la carriola, nunca ponga otros objetos encima de ella, ya que esto podría dañarla.
- Revise periódicamente para ver si tiene partes gastadas, tornillos flojos, materiales rotos o partes descosidas.
- Cambie inmediatamente cualquier parte dañada.

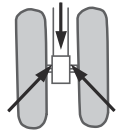

****iPod es una marca registrada de Apple Computer, Inc.**

Apple Computer, Inc. no están asociadas con Kolcraft® Enterprises, Inc. y no debe suponerse que han aprobado el producto.

ENTRETIEN & NETTOYAGE

- Pour prolonger le bon fonctionnement de votre poussette et éviter des grincements de roues, utiliser un lubrifiant à base de silicone ou de graphite léger. Il est important d'huiler l'essieu et l'assemblage des roues.
- Nettoyer les parties métalliques avec un chiffon humide et les essuyer.
- Nettoyer le tissu ou les parties en vinyle avec un détergent doux et une solution aqueuse.
- Sécher la poussette encore humide à l'aide d'un chiffon non corrosif pour éviter qu'elle ne rouille.
- Ne rien empiler sur la poussette lorsqu'elle n'est pas utilisée ; cela pourrait l'endommager.
- Contrôler régulièrement la poussette pour voir si des pièces sont usées, des vis desserrées, ou si le tissu ou la couture sont déchirés.
- Remplacer immédiatement les pièces endommagées.

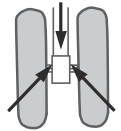

****iPod® est une marque déposée d'Apple Computer, Inc.**

Apple Computer, Inc. n'est pas associé à Kolcraft® Enterprises, Inc., et aucune approbation de leur part n'est sous-entendue.

LIMITED WARRANTY

Kolcraft® warrants this product to be free of defects in materials and workmanship, as follows: For a period of ONE YEAR from the date of purchase, Kolcraft will repair or replace, at its option, the defective product. If you have a problem or are not satisfied with this product, please contact the Consumer Service Department at Kolcraft.

REPAIR OR REPLACEMENT AS PROVIDED UNDER THIS WARRANTY IS THE EXCLUSIVE REMEDY OF THE CONSUMER. KOLCRAFT SHALL NOT BE LIABLE FOR ANY INCIDENTAL OR CONSEQUENTIAL DAMAGES FOR BREACH OF ANY EXPRESS OR IMPLIED WARRANTY ON THIS PRODUCT, EXCEPT TO THE EXTENT REQUIRED BY APPLICABLE LAW. ANY IMPLIED WARRANTY OF MERCHANTABILITY OR FITNESS FOR A PARTICULAR PURPOSE ON THIS PRODUCT IS LIMITED TO THE DURATION OF THIS WARRANTY.

Some states do not allow the exclusion or limitation of warranties set forth above, so the above exclusions may not apply to you. This warranty gives you specific legal rights, and you may also have other rights which vary from state to state. We sincerely thank you for your purchase of this Kolcraft product.

To obtain warranty service, please call Kolcraft's Consumer Service Department at 1-800-453-7673 in U.S. and Canada, 1-910-944-9345 outside U.S. and Canada or contact us via email at customerservice@kolcraft.com. If the product is returned to Kolcraft's Consumer Service Department for repair or replacement, it must be shipped prepaid and adequately insured.

For further information visit www.kolcraft.com

Recall WEBSITE: HELP KEEP YOUR CHILD SAFE. Check www.recall.gov to see if any products you use with your child or any of your child's toys have been recalled.

PERSONAL RECORD CARD

Once in a while, we are less than perfect and one of our products with a problem reaches a customer. In most cases, we can solve your problem with replacement parts. Please contact us before you return one of our products to the store. Once a product is returned, it cannot be resold. The materials and the energy used to make it are wasted.

Please fill in the information in the space provided and attach a copy of your purchase receipt. You will need this information to obtain warranty service.

You can find the Model Number and Date of Manufacture on a sticker located on the rear stroller leg, or sewn on the back of the seat.

Please direct any comments, questions or replacement part requests to:

Kolcraft® Enterprises, Inc. Consumer Service Department
10832 NC Highway 211 East
Aberdeen, NC 28315

1-800-453-7673 in U.S. & Canada, 1-910-944-9345 outside U.S. & Canada
Eastern Standard Time, 8 am-6:45 pm Monday - Thursday, 8 am-3:30 pm Friday

fax: 910-944-3490

e-mail: customerservice@kolcraft.com

Model / Style Number: _____

Date of Manufacture: _____

Date of Purchase: _____

Turn to page 23 to see a list of replacement parts

GARANTÍA LIMITADA

Kolcraft® garantiza que este producto estará libre de defectos en materiales y fabricación de la siguiente manera: Por un período de UN AÑO después de la fecha de compra, Kolcraft reparará o reemplazará, a su opción, el producto defectuoso. Si usted tiene un problema o no está satisfecho con este producto, por favor diríjase al Departamento de Servicio al Consumidor de Kolcraft.

LA REPARACIÓN O EL REEMPLAZO SEGÚN SE DISPONE EN ESTA GARANTÍA ES EL REMEDIO EXCLUSIVO DE CONSUMIDOR. KOLCRAFT NO SE HARÁ RESPONSABLE DE NINGÚN DAÑO INCIDENTAL O EMERGENTE POR VIOLACIÓN DE CUALQUIER GARANTÍA EXPRESA O IMPLÍCITA DE ESTE PRODUCTO, SALVO EN LA MEDIDA REQUERIDA POR LA LEY APLICABLE. CUALQUIER GARANTÍA IMPLÍCITA DE COMERCIABILIDAD O IDONEIDAD PARA UN FIN EN PARTICULAR DE ESTE PRODUCTO ESTÁ LIMITADA EN DURACIÓN AL TÉRMINO DE ESTA GARANTÍA.

Algunos estados no permiten la exclusión o limitación de garantías según se dispone anteriormente, de manera que es posible que las antedichas exclusiones no sean aplicables a usted. Esta garantía le otorga derechos legales específicos y es posible que también disponga de otros derechos, los cuales pueden variar de un estado a otro. Le agradecemos sinceramente por haber comprado este producto Kolcraft.

Para obtener servicio de garantía, llame al Departamento de Servicio al Consumidor de Kolcraft al 1-800-453-7673 en Estados Unidos y Canadá; fuera de Estados Unidos y Canadá: 1-910-944-9345 o envíanos un mensaje por correo electrónico a customerservice@kolcraft.com.

Si el producto se devuelve al Departamento de Servicio al Consumidor de Kolcraft para ser arreglado o reemplazado, debe mandarse con el flete pagado y debidamente asegurado.

Para mayor información visítenos en www.kolcraft.com

SITIO DE WEB DE HACER VOLVER: MANTENGA A SU HIJO SEGURO. Compruebe www.recall.gov para ver si cualquiera de los productos que utiliza con su hijo o cualquiera de sus juguetes han sido retirados.

TARJETA DE REGISTRO PERSONAL

Ocasionalmente no logramos la perfección y uno de nuestros productos presenta algún problema al llegar al cliente. En la mayor parte de los casos podemos resolver el problema con piezas de reemplazo. Sírvase ponerse en contacto con nosotros antes de devolver uno de nuestros productos a la tienda. Una vez que se devuelve un producto, no se puede volver a vender. Se desperdician los materiales y la energía que se usó en su fabricación.

Por favor escriba la información en el espacio provisto y adjunte una copia de su recibo de compra. Usted necesitará esta información para obtener los servicios incluidos en la garantía.

Usted puede encontrar el número del modelo y la fecha de fabricación en una etiqueta situada en la parte trasera de la pata de la carriola o cocido en la parte posterior del asiento.

Favor de remitir cualquier comentario, preguntas o pedidos de piezas de respuesta a:

Kolcraft® Enterprises, Inc. Consumer Service Department
10832 NC Highway 211 East

1-800-453-7673 en los Estados Unidos y en Canadá, 1-910-944-9345 fuera de los Estados Unidos y Canadá tiempo estándar del este, 8 am-6:45 pm Lunes - Jueves, 8 am-3:30 pm Viernes

fax: 910-944-3490

correo electrónico: customerservice@kolcraft.com

Número de Modelo/Estilo: _____

Fecha de fabricación: _____

Fecha de compra: _____

Diríjase a la página 23 para ver una lista de piezas de repuesto

GARANTIE LIMITÉE

Kolcraft® garantit cet article contre tout défaut de fabrication, selon les décrets suivants: Kolcraft s'engage à réparer ou remplacer, à sa convenance, l'article défectueux pendant UN AN à partir de la date d'achat. Si vous avez un problème ou n'êtes pas entièrement satisfait de cet article, veuillez contacter le Service à la Clientèle de Kolcraft.

COMME CETTE GARANTIE LE STIPULE, LE CONSOMMATEUR NE PEUT PRETENDRE QU'A LA REPARATION OU AU REMPLACEMENT DE L'ARTICLE. KOLCRAFT NE SERA TENU RESPONSABLE D'AUCUN DOMMAGE INDIRECT OU ACCESSOIRE POUR RUPTURE DE GARANTIE EXPRESSE OU TACITE CONCERNANT CET ARTICLE, EN RESTANT TOUTEFOIS DANS LES LIMITES DE LA LOI EN VIGUEUR. TOUTE GARANTIE TACITE DE COMMERCIALISATION OU D'UTILISATION ADEQUATE DE CET ARTICLE EST LIMITEE A LA DUREE DE CETTE GARANTIE.

Certains états interdisent l'exclusion ou la limitation des garanties présentées ci-dessus ; dans ce cas-là, ces exclusions ne vous concernent pas. Cette garantie vous donne des droits légaux particuliers. Vous pouvez également bénéficier d'autres droits qui peuvent varier selon les états. Nous vous remercions sincèrement d'avoir acheté cet article Kolcraft.

Pour tous services de garantie, merci de contacter le Service à la Clientèle de Kolcraft au 1-800-453-7673 pour États-Unis et le Canada et au 1-910-944-9345 en dehors des États-Unis et du Canada, ou par courrier électronique à customerservice@kolcraft.com.

En cas de retour de cet article au Service à la Clientèle de Kolcraft pour une réparation ou un remplacement, envoyez-le en port payé et suffisamment assuré.

Pour davantage de renseignements, visitez le site www.kolcraft.com

SITE WEB DE RAPPEL DE PRODUITS : GARANTISSEZ LA SÉCURITÉ DE VOTRE ENFANT. Consultez le site www.recall.gov afin de déterminer si les produits utilisés pour l'enfant ou les jouets ont été rappelés.

FICHE DE RENSEIGNEMENTS PERSONNELS

Il arrive parfois qu'un de nos articles soit défectueux et pose un problème au consommateur. Dans la plupart des cas, nous pouvons résoudre votre problème en effectuant un remplacement des pièces défectueuses. Contactez-nous avant de retourner un de nos articles au magasin. Une fois retourné, l'article ne peut être revendu. Les matériaux et l'énergie utilisés pour sa fabrication ont alors été gaspillés.

Nous vous encourageons à noter les renseignements nécessaires dans l'espace prévu à cet effet et à y joindre une copie de votre ticket de caisse. Vous aurez besoin de ces renseignements pour bénéficier du service de garantie.

Vous trouverez le numéro de modèle et la date de fabrication sur un autocollant situé proche du montant arrière ou cousu à l'arrière du siège.

Prière d'envoyer vos commentaires, questions ou demandes d'échange de pièce à:

Kolcraft® Enterprises, Inc. Consumer Service Department
10832 NC Highway 211 East
Aberdeen, NC 28315

1-800-453-7673 aux États-Unis et au Canada, 1-910-944-9345 à l'extérieur des États-Unis et du Canada.
Heure de New York, de 8h00 à 18h45 du lundi au jeudi, de 8h00 à 15h30 le vendredi

fax: 910-944-3490

courriel: customerservice@kolcraft.com

Numéro du modèle: _____

Date de fabrication: _____

Date d'achat: _____

Lisez en page 23 la liste de pièces de remplacement

REPLACEMENT PARTS LIST / LISTA DE PIEZAS DE REPUESTO / LISTE DES PIÈCES DE RECHANGE

Circle the Part You Need

Marque con un círculo el repuesto que necesita

Encerclez la pièce dont vous avez besoin

Replacement parts may look slightly different than what is shown below.

Las piezas de recambio se pueden ver ligeramente diferentes de como se muestran abajo.

Les pièces de rechange peuvent différer légèrement des illustrations.



\$11.00
Rear Axle
Eje

Frein avec essieu arrière



\$7.00
Rear Wheel
Rueda trasera
Roue arrière



\$10.00
Left Front Wheel ★
Rueda izquierda delantera ★
Roue avant gauche ★



\$10.00
Right Front Wheel ▲
Rueda derecha
delantera ▲
Roue avant droite ▲

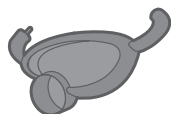

\$10.00
Front Tray
Charola
Plateau avant

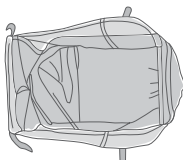

\$13.00
Basket
Cesta
Panier

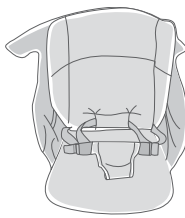

\$20.00
Seat Pad
Cojín del asiento
Revêtement de siège



Free / Gratis / Libre
Washers, Cotter Pins & Hub
Caps
Arandela, pasador y tapón
del cubo
Rondelle, goupilles et
chapeau de moyeu

Select Model replacement parts • Selecciona las piezas de repuesto del Modelo
• Choisissez les pièces de remplacement du Modèle

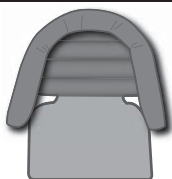

\$6.00
Infant Head Roll
Soporte del cuello
Coussin de Tête pour Enfant



\$5.00
Cup Holder
Soporte de vaso
Porte-boisson



\$6.00
iPod® Mini Adapter
iPod® Mini Adaptador
Adaptateur pour
Mini iPod®



\$8.00
iPod® Dok



\$14.00 - ZL006
Canopy
Sombrilla
Capote



Free / Gratis / Libre
Thin iPod® Protection Pad
Almohadilla de protección iPod®
delgado
Coussinet de Protection Mince
pour iPod®



Free / Gratis / Libre
Thick iPod® Protection Pad
Almohadilla de protección iPod®
grosso
Coussinet de Protection
Épais pour iPod®

Replacement Parts Order Form / Formulario para ordenar piezas de repuesto / Formulaire de commande pour pièces de rechange

- Complete the following form. Your model number and date of manufacture must be included on the form to ensure proper replacement parts.
- Complete el siguiente formulario. Debe incluir en el formulario el número de su modelo y fecha de fabricación para asegurarse de que obtenga las piezas de repuesto adecuadas.
- Remplissez le formulaire suivant. Votre numéro de modèle et la date de fabrication doivent être inclus dans le formulaire pour garantir un échange de pièce approprié.

Model Number - No de modelo - Numéro du modèle _____

Date of Manufacture - Fecha de fabricación - Date de fabrication _____

Total:

Shipping & Handling* - *Gastos de envío* - Port et manutention**: \$5.00

*\$15.00 outside the continental U.S.

*U.S. \$15.00 para fuera de continente de EE.UU

*\$15 dollars US pour les clients résidant hors de la partie continentale des É.-U.

Sales Tax** - *Impuestos** - T.V.A.***: _____

**NC Residents Only 7%

**Residents de North Carolina nomas 7%

** 7% pour les résidents de la Caroline du Nord uniquement.

Total Due - *Total a pagar - Total à régler*: _____

Check or money order (in US dollar) enclosed (payable to Kolcraft Enterprises, Inc.)

Cheque o giro adjunto (a nombre de Kolcraft Enterprises, Inc.)

Chèque ou mandat postal (montant en dollar US) inclus (à l'ordre de Kolcraft Enterprises, Inc.)

Charge to credit card

Cobrar a la tarjeta de crédito - Débiter cette carte de crédit

Visa Mastercard

Account# - *Cuenta No - N° compte*: _____

3 Digit Security Code - *3 numeros de código de dígito de seguridad -*

Code de sécurité à 3 chiffres _____

Expiration Date - *Fecha de vencimiento - Date d'expiration*: _____ / _____

Signature - *Firma*: _____

Ship to - *Enviar a - Destinataire*:

Name - Nombre - Nom _____

Address - Dirección - Adresse _____

City, State, Zip - Ciudad, Estado, Código postal - Ville, Province, Code postal _____

() _____

Telephone - Teléfono - Téléphone _____

Email Address - Correo electrónico - Adresse courriel _____

Free Manuals Download Website

<http://myh66.com>

<http://usermanuals.us>

<http://www.somanuals.com>

<http://www.4manuals.cc>

<http://www.manual-lib.com>

<http://www.404manual.com>

<http://www.luxmanual.com>

<http://aubethermostatmanual.com>

Golf course search by state

<http://golfingnear.com>

Email search by domain

<http://emailbydomain.com>

Auto manuals search

<http://auto.somanuals.com>

TV manuals search

<http://tv.somanuals.com>