

# Lervia

KH 2203



- D
- F
- NL
- GR
- E
- I
- P
- PL
- FIN
- S
- CZ
- GB



Bedienungs- und Sicherheitshinweise



Instruções de utilização e de segurança



Mode d'emploi et instructions de sécurité



Wskazówki dotyczące obsługi i bezpieczeństwa



Bedienings- en veiligheidsaanwijzingen



Käyttö- ja turvaohjeet



Υποδείξεις χειρισμού και ασφαλείας



Användar- och Säkerhetsanvisning



Instrucciones para el manejo y la seguridad



Pokyny k ovládání a bezpečnosti



Informazioni di sicurezza e istruzioni per l'uso



Operating and safety instructions

	Bedienungs- und Sicherheitshinweise .....	4-6
	Mode d'emploi et instructions de sécurité .....	7-9
	Bedienings- en veiligheidsaanwijzingen.....	10-12
	Υποδείξεις χειρισμού και ασφαλείας .....	13-15
	Instrucciones para el manejo y la seguridad .....	16-18
	Informazioni di sicurezza e istruzioni per l'uso .....	19-21
	Instruções de utilização e de segurança .....	22-24
	Wskazówki dotyczące obsługi i bezpieczeństwa .....	25-27
	Käyttö- ja turvaohjeet .....	28-30
	Användar- och Säkerhetsanvisning.....	31-33
	Pokyny k ovládání a bezpečnosti.....	34-36
	Operating and safety instructions .....	37-39

D

F

NL

GR

E

I

P

PL

FIN

S

CZ

GB

**DAMPF- UND TROCKENBÜGELEISEN****SICHERHEITSHINWEISE**

Bitte beachten Sie die nachfolgend aufgeführten Sicherheitshinweise, um die Stromschlags- oder Brandgefahr zu vermeiden.

- Verwenden Sie das Bügeleisen nie in der Nähe oder unterhalb von Gardinen oder anderen brennbaren Materialien und lassen Sie es im eingeschalteten Zustand nie unbeaufsichtigt.
- Verwenden Sie das Bügeleisen nur seinem Zweck entsprechend. Bei bestimmungswidriger Verwendung besteht Verletzungsgefahr für den Benutzer bzw. die Möglichkeit von Beschädigungen am Gerät.
- Tauchen Sie das Gerät sowie den Netzstecker nicht in Wasser oder andere Flüssigkeiten. Es besteht sonst Lebensgefahr durch Stromschlag.
- Das Bügeleisen sollte immer auf MIN gestellt sein, bevor es ans Stromnetz angeschlossen oder von ihm getrennt wird. Ziehen Sie beim Herausziehen des Netzsteckers aus der Steckdose nicht an der Zuleitung, sondern an dem Stecker selbst. Sonst könnte die Zugentlastung am Stecker beschädigt werden und sich das Kabel lösen.
- Achten Sie darauf, dass das Netzkabel nicht mit heißen Flächen in Berührung kommt, da es sonst beschädigt werden kann. Von einem beschädigten Netzkabel kann Lebensgefahr ausgehen.
- Lassen Sie das Bügeleisen vollständig abkühlen, bevor Sie es zur Aufbewahrung wegstellen. Ein nicht vollständig abgekühltes Bügeleisen stellt eine potenzielle Brandgefahr dar.
- Befestigen Sie die Sohlenschutzabdeckung und wickeln Sie das Kabel um die Kabelaufwicklung, wenn Sie es wegstellen. Es könnte jemand über die Zuleitung stolpern oder das Gerät herunterreißen.
- Ziehen Sie beim Füllen oder Leeren des Wasserbehälters und bei Nichtgebrauch des Bügeleisens immer den Stecker aus der Steckdose, um sicherzustellen, das Gerät vom Stromnetz getrennt ist.
- Nehmen Sie das Bügeleisen nicht in Betrieb, wenn es heruntergefallen oder defekt ist sowie wenn das Netzkabel beschädigt ist. Nehmen Sie das Bügeleisen nicht selbst auseinander. Lassen Sie das Gerät nur von einem autorisierten Kundendienst überprüfen und ggf. reparieren. Ein unvorschriftsmäßiges Zusammensetzen des Bügeleisens kann dazu führen, dass es bei der Benutzung zum Stromschlag kommt.
- Kinder erkennen die Gefahren nicht, die beim Umgang mit Elektrogeräten entstehen können; die Benutzung des Bügeleisens durch Kinder oder in deren Nähe sollte daher nur unter strenger Aufsicht stattfinden. Lassen Sie das Bügeleisen nie unbeaufsichtigt stehen, während es am Stromnetz angeschlossen ist oder sich auf dem Bügelbrett befindet.
- Der Kontakt mit heißen Metallkomponenten, mit heißem Wasser sowie mit Dampf kann zu Verbrennungen führen. Seien Sie vorsichtig, wenn Sie das Bügeleisen umdrehen, da sich heißes Wasser im Wasserbehälter befinden kann.
- Reparaturen dürfen nur von einer autorisierten Service-Stelle durchgeführt werden.
- Drücken Sie nach Benutzung des Bügeleisens die Dampfstoß-Taste einige Mal und schütteln Sie das Bügeleisen leicht, sodass der Wasserbehälter völlig entleert wird. Die Restfeuchtigkeit wird verdampfen, wenn Sie das Bügeleisen einschalten und für einen Augenblick aufheizen.
- Dieses Bügeleisen ist nur für den privaten Gebrauch vorgesehen.
- Bewahren Sie diese Anleitung sorgfältig auf!

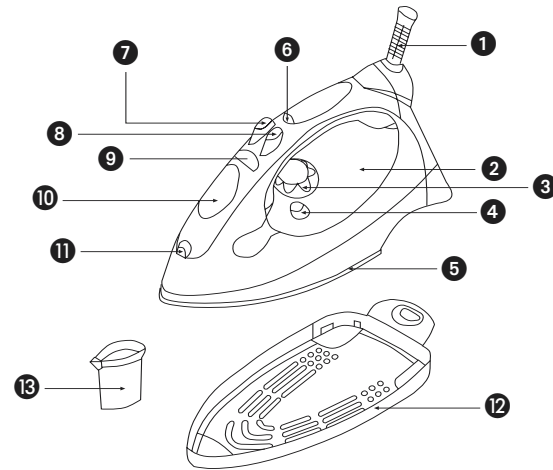
**GERÄTEBESCHREIBUNG**

- 1 Kabelschutz / Netzkabel
- 2 Wasserbehälter
- 3 Temperatur-Drehregler
- 4 Calc-Clean-Taste
- 5 Bügelsohle
- 6 Kontroll-Lampe für Aufheizen (grün) und Automatische Abschaltung (orange)
- 7 Dampfstoß-Taste
- 8 Spray-Taste
- 9 Dampf-Regler
- 10 Wasserbehälterverschluss
- 11 Spraydüse
- 12 Schutzabdeckung
- 13 Messbehälter

**HINWEISE ZUR BENUTZUNG****VOR DER ERSTEN INBETRIEBNAHME**

- Kontrollieren Sie vor der ersten Inbetriebnahme des Bügeleisens, ob die Netzspannung in Ihrer Wohnung mit den Angaben auf dem Typenschild des Gerätes übereinstimmt.
- Entfernen Sie die Schutzabdeckung und ggf. vorhandene Schutzfolien von der Bügelsohle.
- Entfernen Sie sämtliche Polierpastenrückstände, die sich möglicherweise in den Dampfdüsen an der Bügelsohle festgesetzt haben. Füllen Sie dazu den Wasserbehälter bis zur MAX-Markierung mit Wasser (Verwenden Sie den im Lieferumfang enthaltenen Messbehälter). Reinigen Sie die Dampf Düsen, indem Sie die Calc-Clean-Taste betätigen (Siehe Betätigung der Calc-Clean-Taste). Wischen Sie die Bügelsohle nach Beendigung dieses Vorgangs mit einem alten Tuch ab. Zum Reinigen und Abtrocknen der Dampf Düsen können Sie Wattestäbchen verwenden.
- Einige Geräteteile des Bügeleisens sind mit einem Schmiermittel leicht behandelt worden. Deshalb kann es bei der ersten Benutzung zu einer leichten Rauchbildung kommen, die jedoch nach wenigen Augenblicken vergeht.
- Zum Bügeln kann normales Leitungswasser benutzt werden. Falls das Wasser in Ihrer Gegend einen hohen Härtegrad aufweist, empfiehlt sich der Einsatz von destilliertem Wasser, um das optimale Bügelergebnis zu erzielen.

**TEMPERATUREINSTELLUNG**

Stellen Sie den Temperatur-Drehregler entsprechend den folgenden Stoffarten auf die gewünschte Position:

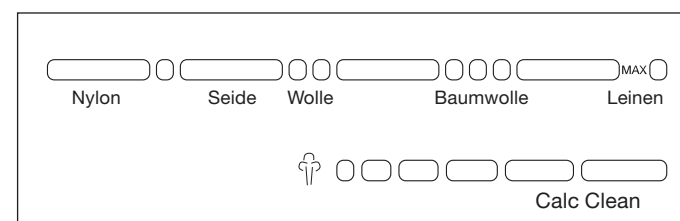
**BÜGELTIPPS**

Sortieren Sie die Wäsche nach Stoffarten. Gewöhnlich sind im Wäschestück Etiketten mit Bügelhinweisen eingenäht. Diese sollten stets befolgt werden. Beginnen Sie mit den Stoffen, die die geringste Heizstufe erfordern. Wenn Sie sich nicht über die stoffliche Struktur des Wäschestücks sicher sind, bügeln Sie zunächst vorsichtig eine kleine Fläche (Saumstück oder Innenkante). Beginnen Sie im Zweifelsfall mit einer geringen Bügeltemperatur. Wenn Falten bleiben, erhöhen Sie schrittweise die Temperatur bis Sie die Heizstufe gefunden haben, die die besten Bügelergebnisse erzielt, ohne das Gewebe des Bügelgutes zu beschädigen.

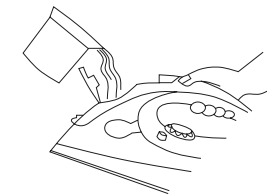
**WASSER EINFÜLLEN**

Stellen Sie sicher, dass sich der Dampfregler beim Befüllen des Wasserbehälters in der Trocken-Stellung (0-Stellung) befindet. Ziehen Sie die Wasserbehälterverschlussklappe nach oben und füllen Sie Wasser bis MAX-Markierungslinie ein. Füllen Sie nicht zu viel Wasser ein. Prüfen Sie den Wasserstand in der abgebildeten Lage.

**AUTOMATISCHE ABSCHALTFUNKTION**

Die automatische Abschaltfunktion sorgt dafür, dass sich das Bügeleisen nach einem Stillstand von 30 Sekunden in horizontaler Position oder 8 Minuten in vertikaler Position automatisch abschaltet. Bei automatischer Abschaltung beginnt die orangefarbene Abschalt-Kontroll-Lampe zu blinken. Wenn Sie das Bügeleisen leicht hin und her bewegen, schaltet es sich wieder ein. Die grüne Aufheiz-Kontroll-Lampe leuchtet jedoch erst wieder auf, wenn die Temperatur an der Bügelsohle die eingestellte Bügeltemperatur unterschreitet. Wenn nach dem Erlöschen der Abschalt-Kontroll-Lampe die Aufheiz-Kontroll-Lampe nicht aufleuchtet, ist die eingestellte Bügeltemperatur noch nicht unterschritten. Das Bügeleisen kann nun benutzt werden.

**DAMPFBÜGELN**

Wickeln Sie das Kabel ab. Stellen Sie sicher, dass das Bügeleisen vom Stromnetz getrennt ist, bevor Sie Wasser einfüllen. Stellen Sie den Dampfregler auf die Trocken-Position (0-Stellung). Füllen Sie Wasser ein. Achten Sie darauf, dass die MAX-Markierungslinie nicht überschritten wird. Schließen Sie das Gerät ans Stromnetz an.

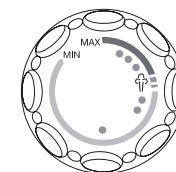

Temperatur-Drehregler-Einstellung

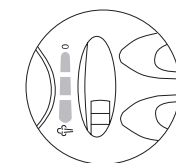

Dampfregulierung

Stellen Sie den Temperatur-Drehregler auf die Dampf-Position. Die Aufheiz-Kontroll-Lampe leuchtet auf. In dieser Einstellung können Sie das Bügeleisen zum Dampf bügeln benutzen, sobald die Aufheiz-Kontroll-Lampe erlischt. Durch das regelmäßige Aufleuchten und Erlöschen der Aufheiz-Kontroll-Lampe wird angezeigt, dass die Temperaturregulierung funktioniert. Ist der Dampfregler auf Dampf-Position gestellt, wird Dampf erzeugt. In der 0-Stellung findet keine Dampferzeugung statt.

Die Dampfmenge kann in 7 Stufen reguliert werden. Stellen Sie das Bügeleisen auf das Heck, während Sie das Bügelgut positionieren oder wenn sie den Bügelvorgang unterbrechen. Wenn Sie das Bügeleisen auf das Heck stellen, wird die Dampferzeugung beendet.

**BENUTZUNG DER DAMPSTOSS-TASTE**

Stellen Sie sicher, dass Wasser im Tank ist und der Temperatur-Drehregler sich in der Dampf-Position befindet.

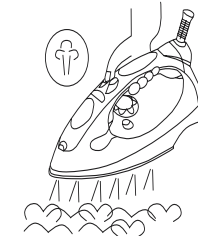
**Anwendung des Dampfstoßes bei waagrecht gehaltenem Bügeleisen**

Heben Sie das Bügeleisen an und betätigen Sie die Dampfausstoß-Taste. Es mag nötig sein, die Dampfausstoß-Taste einige Mal zu betätigen, um die Pumpe zu aktivieren. Die Dampfstoßfunktion ist nur bei Temperatureinstellungen ab 150°C, d.h. Stufe III bis MAX möglich.

**Anwendung des Dampfstoßes bei senkrecht gehaltenem Bügeleisen**

Die Dampfstoßfunktion kann auch bei senkrecht gehaltenem Bügeleisen angewendet werden, um Falten in hängenden Kleidungsstücken, Gardinen usw. zu entfernen.

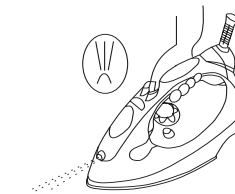
**BENUTZUNG DER SPRAY-TASTE**

So lange sich genügend Wasser im Wasserbehälter befindet, können Sie die Spray-Taste ungeachtet der Temperatureinstellung sowohl beim Trocken- als auch beim Dampf bügeln benutzen. Betätigen Sie während des Bügelns die Taste einige Mal, um die Pumpe zu aktivieren.

**ANTIKALK-SYSTEM**

Das integrierte Antikalk-System reduziert die Kalkablagerung und verlängert somit die Lebensdauer Ihres Bügeleisens.

**ANWENDUNG DER CALC-CLEAN-FUNKTION**

Es ist wichtig, die Calc-Clean-Funktion bei der ersten Benutzung des Bügeleisens und danach mindestens einmal im Monat anzuwenden, um Kalkpartikel und andere Verunreinigungen zu entfernen.

- Füllen Sie den Wasserbehälter bis zur Markierung MAX.
- Stecken Sie den Stecker in die Steckdose.
- Stellen Sie den Temperaturregler auf Position MAX.
- Lassen Sie das Bügeleisen aufheizen, bis die Aufheiz-Kontroll-Lampe erlischt und erneut aufleuchtet.
- Ziehen Sie den Stecker aus der Steckdose.
- Halten Sie das Bügeleisen waagrecht über das Spülbecken.
- Stellen Sie den Dampfregler auf Position Calc-Clean (0) und drücken Sie anschließend die Calc-Clean-Taste. Dabei tritt Dampf und kochendes Wasser aus den Dampfaustrittslöchern in der Bügelsohle aus. Eventuell vorhandene Verunreinigungen und Kalkpartikel werden dabei herausgespült.
- Bewegen Sie das Bügeleisen während dieses Vorgangs vor- und rückwärts.
- Lassen Sie die Calc-Clean-Taste los, sobald das Wasser im Wasserbehälter aufgebraucht ist.
- Stellen Sie das Bügeleisen auf das Heck. Stecken Sie den Stecker in die Steckdose und lassen Sie das Bügeleisen aufheizen.
- Um sicherzustellen, dass kein Wasser in der Dampfkammer zurückbleibt, trocknen Sie die Bügelsohle gründlich, indem Sie die Bügelsohle einige Male über ein Handtuch oder altes Stück Stoff hin und her führen.
- Verwenden Sie kein chemisch entkalktes Wasser.
- Lassen Sie das Bügeleisen abkühlen, bevor Sie es zur Seite stellen.

## TROPF-STOP-FUNKTION

Wie auf dem Drehregler angezeigt wird, ist das Dampfbügeln erst ab einer gewissen Temperatureinstellung möglich. Bei herkömmlichen Dampfbügelisen kann es vorkommen, dass bei zu geringer Bügeltemperatur Wasser aus der Bügelsohle tropft. Dieses Bügelisen weist jedoch ein neues Ausstattungsmerkmal, die TROPF-STOP-Dampf-abschaltfunktion auf. Das Bügelisen schaltet den Dampfstoß bei niedrigen Temperaturen automatisch ab. Wenn dies geschieht, ist ein "CLICK" zu hören. Stellen Sie dann mit dem Temperatur-Drehregler die geeignete Temperatur ein. Sobald diese erreicht ist, wird die Dampferzeugung fortgesetzt.

## TROCKENBÜGELN

Das Bügelisen kann zum Trockenbügeln benutzt werden, selbst wenn sich Wasser im Behälter befindet. Geben Sie kein Wasser in den Behälter, wenn das Bügelisen für VIELE STUNDEN zum Trockenbügeln benutzt werden soll.

- Stellen Sie das Bügelisen auf das Heck und stecken Sie den Netzstecker in die Steckdose.
- Stellen Sie den Dampfregler auf Position 0.
- Stellen Sie den Temperaturdrehregler auf die erforderliche Temperatur.
- Wenn die Aufheiz-Kontroll-Lampe erlischt, hat das Bügelisen die erforderliche Temperatur erreicht.

## HINWEISE ZUM SCHUTZ UND ZUR

### PFLEGE DES BÜGELEISENS

- Vermeiden Sie es, über Reißverschlüsse und Nieten zu bügeln, da diese die Bügelsohle zerkratzen. Umgehen Sie diese beim Bügeln. Achten Sie darauf, dass die Bügelsohle glatt bleibt.
- Die Beschaffenheit des Wassers und seiner Mineralien ist je nach Ort sehr unterschiedlich. Wenn das Wasser in Ihrer Gegend sehr hart ist, empfehlen wir die Verwendung von im Handel erhältlichem destilliertem Wasser, um die optimale Funktionsfähigkeit des Bügelisens sicherzustellen.
- Zerlegen oder reparieren Sie das Bügelisen nicht selbst.
- Ziehen Sie nach jedem Gebrauch den Stecker aus der Steckdose und lassen Sie das Bügelisen abkühlen. Wischen Sie die Bügelsohle mit einem feuchten Tuch ab, auf das Sie bei Bedarf ein nicht scheuerndes Reinigungsmittel auftragen können. Reinigen Sie das Gehäuse mit einem feuchten Tuch.

### ENTLEERUNG UND AUFBEWAHRUNG

- Stellen Sie sicher, dass das Bügelisen vom Stromnetz getrennt ist.
- Entfernen Sie Wasserrückstände, indem Sie das Bügelisen leicht schütteln.
- Achten Sie nach jeder Benutzung darauf, dass kein Wasser im Wasserbehälter des Gerätes zurückbleibt.
- Setzen Sie das Bügelisen auf die Schutzabdeckung. (BENUTZEN SIE DIE SCHUTZABDECKUNG NICHT BEIM BÜGELN)

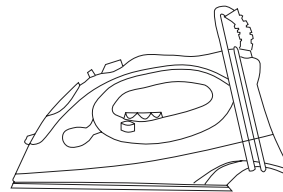

- Wickeln Sie das Netzkabel um die Kabelaufwicklung am Heck des Bügelisens.
- Bewahren Sie das Bügelisen stets waagrecht auf einer festen Oberfläche stehend und durch die Abdeckung geschützt auf.
- Lassen Sie das Bügelisen vollständig abkühlen, bevor Sie es zur Aufbewahrung wegstellen.

### Konformitätserklärung

Wir, Kompernaß Handelsgesellschaft mbH, Burgstr. 21, D-44867 Bochum, Germany, erklären hiermit für dieses Produkt die Übereinstimmung mit folgenden EG-Richtlinien:

EG-Niederspannungsrichtlinie:	73/23/EEC
Elektromagnetische Verträglichkeit:	89/336 EEC
Angewandte harmonisierte Normen:	EN 55014-2:1997+A1 EN 55014-1:2000+A1 EN 61000-3-2:2000 EN 61000-3-3:1995+A1

Type: KH 2203  
Bochum, 31.05.2003

Hans Kompernaß  
– Geschäftsführer –

## FER Á REPASSER Á SEC ET Á VAPEUR



### CONSEILS DE SÉCURITÉ

Veillez respecter les conseils de sécurité suivants afin d'éviter les risques de décharge électrique ou d'incendie.

- N'utilisez jamais le fer à repasser à proximité ou en dessous de rideaux ou autres matériaux inflammables et ne le laissez jamais allumé sans surveillance.
- N'utilisez le fer à repasser que pour l'usage auquel il est destiné. Une utilisation inappropriée risque de causer des blessures à l'utilisateur ou d'endommager l'appareil.
- N'immergez pas l'appareil ou la fiche de courant dans l'eau ou un autre liquide. Vous risquez de vous électrocuter.
- Le fer à repasser devrait toujours être placé sur MIN, avant de le brancher ou de le débrancher. Pour débrancher, ne tirez pas le cordon mais la fiche de courant. Autrement la fiche pourrait être endommagée et le cordon se détacher.
- Prenez garde à ce que le cordon d'alimentation n'entre pas en contact avec des surfaces chaudes, ce qui pourrait l'endommager. Un cordon d'alimentation endommagé peut entraîner un danger de mort.
- Laissez le fer à repasser complètement refroidir, avant de le ranger. Un fer à repasser qui n'est pas complètement refroidi représente un risque potentiel d'incendie.
- Fixez le couvercle de protection de la semelle et enroulez le cordon sur l'enrouleur quand vous le rangez. Quelqu'un pourrait trébucher sur le cordon ou faire tomber l'appareil en tirant dessus.
- Retirez toujours la fiche de courant de la prise de courant pour remplir ou vider le réservoir d'eau ou quand vous n'utilisez pas le fer à repasser, afin de vous assurer que l'appareil est bien coupé du réseau électrique.
- Ne mettez pas l'appareil en service, s'il est tombé ou défectueux ou si le cordon est endommagé. Ne démontez pas vous-même le fer à repasser. Faites contrôler ou réparer l'appareil par un service clientèle autorisé. Un Assemblage non réglementaire du fer à repasser peut entraîner une décharge électrique lors de l'utilisation.
- Les enfants ne sont pas conscients des dangers liés à la manipulation d'appareils électriques ; c'est pourquoi l'utilisation du fer à repasser par des enfants ou en leur présence ne doit se faire que sous une surveillance rigoureuse. Ne laissez jamais l'appareil sans surveillance, lorsqu'il est branché ou s'il se trouve sur la planche à repasser.
- Le contact de composants métalliques chauds avec de l'eau chaude ou de la vapeur peut conduire à des brûlures. Soyez prudents en retournant le fer à repasser, car il peut y avoir de l'eau chaude dans le réservoir d'eau.
- Les réparations ne peuvent être effectuées que par un Service de dépannage agréé.
- Après l'utilisation du fer à repasser, appuyez sur la touche jet de vapeur plusieurs fois, et secouez légèrement le fer à repasser, pour que le réservoir d'eau soit complètement vidé. Vous évacuerez l'humidité restante, en allumant le fer à repasser et en le faisant chauffer un instant.
- Ce fer à repasser est prévu uniquement à usage privé.
- Conservez ce mode d'emploi soigneusement.

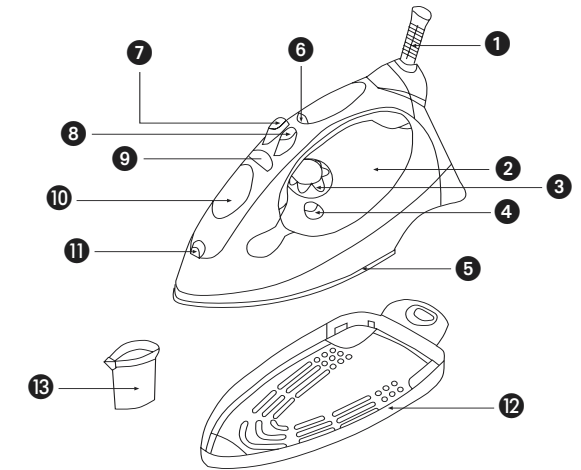

### DESCRIPTION DE L'APPAREIL

- 1 Protection du cordon / Cordon d'alimentation
- 2 Réservoir d'eau
- 3 Bouton de réglage de la température
- 4 Touche Calc-Clean
- 5 Semelle de repassage
- 6 Témoin lumineux de chauffe (vert) et d'arrêt automatique (orange)
- 7 Touche jet de vapeur
- 8 Touche spray
- 9 Bouton de réglage de la vapeur
- 10 Fermeture du réservoir d'eau
- 11 Orifice pour le spray
- 12 Couvercle de protection
- 13 Récipient gradué

### CONSIGNES D'UTILISATION

#### AVANT LA PREMIÈRE MISE EN SERVICE

- Avant la première mise en service du fer à repasser, vérifiez que la tension du secteur de votre maison correspond bien aux données de la plaque signalétique de l'appareil.
- Retirez le couvercle de protection et les plastiques d'emballage restants de la semelle de repassage.
- Retirez tout reste de finition qui se serait déposé dans les orifices à vapeur de la semelle du fer à repasser. Remplissez ensuite le réservoir avec de l'eau jusqu'à la marque MAX (utilisez le récipient gradué fourni). Nettoyez les orifices à vapeur en actionnant la touche Calc-Clean (voir fonctionnement de la touche Calc-Clean). Essayez la semelle de repassage avec un vieux chiffon à la fin de ce processus. Pour nettoyer et sécher les orifices à vapeur, vous pouvez utiliser des cotons-tiges.
- Certaines pièces du fer à repasser ont été légèrement traitées avec un lubrifiant. C'est pourquoi, lors de la première utilisation, il peut se former une légère fumée, qui disparaîtra après quelques instants.
- Pour repasser, vous pouvez utiliser de l'eau du robinet. Dans le cas où l'eau de votre région présente une dureté importante, l'emploi d'une eau distillée est fortement conseillée, pour un résultat de repassage optimal.

### RÉGLAGE DE TEMPÉRATURE

Placez le bouton de réglage de température sur la position souhaitée, en fonction des tissus correspondants suivants :

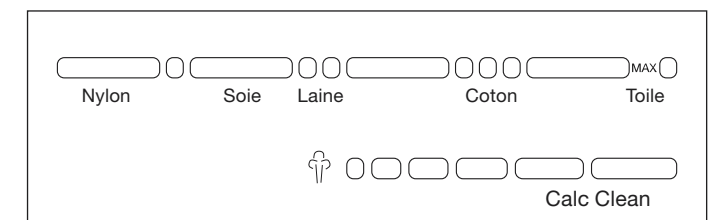

## CONSEILS PRATIQUES DE REPASSAGE

Classez le linge par sorte de tissu. Normalement, des étiquettes sont cousues dans les vêtements avec des consignes de repassage. Celles-ci devront toujours être suivies. Commencez par les tissus qui nécessitent la température la plus basse. Quand vous n'êtes pas sûr de la structure de tissu de votre vêtement, repassez d'abord prudemment une petite surface (ourlet ou bord intérieur).

En cas de doute, commencez par une température de repassage faible. Si des plis restent, augmentez progressivement la température jusqu'à obtenir les meilleurs résultats de repassage sans abîmer le tissu.

## REPLISSAGE DU RÉSERVOIR

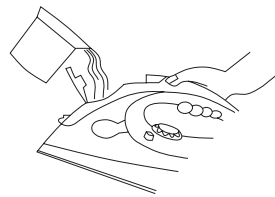

Assurez-vous que le bouton de réglage de la vapeur se trouve en position sèche (position 0) pour remplir le réservoir d'eau. Tirez le couvercle de fermeture du réservoir d'eau vers le haut et remplissez d'eau jusqu'à la ligne repère MAX. Ne remplissez pas trop. Contrôlez le niveau d'eau.

## FONCTION D'ARRÊT AUTOMATIQUE

La fonction d'arrêt automatique éteint le fer à repasser automatiquement après une immobilisation de 30 secondes en position verticale ou de 8 minutes en position horizontale.

Lors de l'arrêt automatique, le témoin lumineux d'arrêt automatique de couleur orange commence à clignoter. Si vous bougez légèrement le fer à repasser, il se rallume. Le témoin lumineux de chauffe vert se rallume, si la température de la semelle de repassage descend en dessous de la température choisie.

Si le témoin lumineux de chauffe ne s'allume pas après l'extinction de la lampe témoin d'arrêt automatique, c'est que la température de repassage n'est pas descendue en dessous de la température choisie.

Le fer à repasser peut alors être utilisé.

## REPASSAGE VAPEUR

Déroulez le cordon. Assurez-vous que le fer à repasser soit débranché avant de le remplir d'eau. Placez le bouton de réglage de la vapeur en position sèche (position 0). Remplissez d'eau. Faites attention que le ligne repère MAX ne soit pas dépassée.

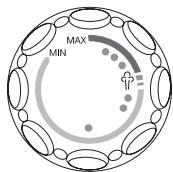

Bouton de réglage de la température

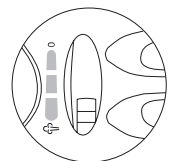

Bouton de réglage de la vapeur

Branchez votre appareil sur le réseau électrique. Placez le bouton de réglage de la température en position vapeur. Le témoin lumineux s'allume. Avec ce réglage, vous pouvez utiliser le fer à repasser pour repasser à la vapeur, dès que le témoin lumineux de chauffe s'éteint. En s'allumant et s'éteignant régulièrement, le témoin lumineux de chauffe indique que la régulation de température fonctionne. Si le bouton de réglage de la vapeur est en position vapeur, de la vapeur sera produite. En position 0, il n'y aura pas de production de vapeur.

La quantité de vapeur peut être réglée sur 7 niveaux. Posez le fer à repasser sur le talon pendant que vous positionnez le vêtement ou quand vous interrompez le repassage. Quand vous posez le fer à repasser sur le talon, la production de vapeur s'arrête.

## UTILISATION DE LA TOUCHE JET DE VAPEUR

Assurez-vous qu'il y a de l'eau dans le réservoir et que le bouton de réglage de la température se trouve en position vapeur.

### Utilisation de la touche jet de vapeur en tenant le fer horizontalement

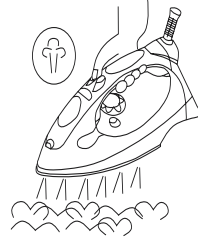

Soulevez le fer à repasser et actionnez la touche jet de vapeur. Il est possible de devoir actionner plusieurs fois la touche jet de vapeur pour activer la pompe. La fonction jet de vapeur n'est possible qu'à partir d'une température de 150°C, c'est-à-dire du niveau III jusqu'à III/MAX.

### Utilisation de la touche jet de vapeur en tenant le fer verticalement



La fonction jet de vapeur peut aussi être utilisée en tenant le fer à repasser verticalement, pour enlever les plis de tissus suspendus comme des vêtements, des rideaux, etc.

## UTILISATION DE LA TOUCHE SPRAY

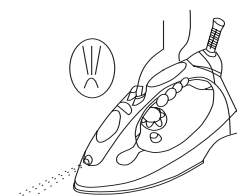

Aussi longtemps qu'il y a assez d'eau dans le réservoir, vous pouvez utiliser la touche Spray sans préoccupation du réglage de la température, aussi bien en repassage à sec qu'en repassage vapeur. Actionnez la touche plusieurs fois en repassant pour activer la pompe.

## SYSTÈME ANTI-CALCAIRE

Le système anti-calcaire intégré réduit le dépôt de calcaire et rallonge la durée de vie de votre fer à repasser.

## UTILISATION DE LA FONCTION Calc-Clean

Il est très important d'utiliser la fonction Calc-Clean lors de la première mise en service du fer à repasser ainsi qu'au moins une fois par mois ensuite, afin de se débarrasser des particules de calcaire ainsi que d'autres impuretés.

- Remplissez le réservoir d'eau jusqu'au repère MAX.
- Branchez le fer à repasser.
- Placez le bouton de réglage de la température en position MAX.
- Laissez chauffer le fer à repasser jusqu'à ce que le témoin lumineux de chauffe s'éteigne et se rallume.
- Débranchez le fer à repasser.
- Tenez le fer à repasser horizontalement au-dessus de l'évier.
- Placez le bouton de réglage de la vapeur en position Calc-Clean (0) et appuyez ensuite sur la touche Calc-Clean. Cela fait sortir de la vapeur et de l'eau bouillante des orifices de la semelle de repassage. Des impuretés et des particules de calcaire seront éventuellement entraînés en même temps.
- Bougez le fer à repasser d'avant en arrière pendant ce processus.
- Relâchez la touche Calc-Clean, dès que l'eau du réservoir a été utilisée.
- Posez le fer à repasser sur le talon. Rebranchez le fer à repasser et laissez le chauffer.
- Pour vous assurer qu'il ne reste pas d'eau dans la chambre à vapeur, essuyez soigneusement la semelle de repassage en la passant plusieurs fois sur une serviette ou un vieux morceau de tissu.
- N'utilisez aucune eau chimiquement détartrée.
- Laissez refroidir le fer à repasser en le mettant à l'écart.

## FONCTION ANTI-GOUTTE

Comme on le voit sur le bouton de réglage de température, le repassage vapeur n'est possible qu'à partir d'une certaine température. Avec un fer à repasser à vapeur classique, il peut arriver, qu'à température trop basse, l'eau goutte de la semelle de repassage. Ce fer à repasser dispose d'un nouvel équipement, la fonction d'arrêt de vapeur anti-goutte. Le fer à repasser arrête automatiquement le jet de vapeur à basse température. Quand cela se produit, on peut alors entendre un "CLICK". Placez alors le bouton de réglage de la température sur la température nécessaire. Dès que celle-ci est atteinte, la production de vapeur continue.

## REPASSAGE À SEC

Le fer à repasser peut être utilisé pour le repassage à sec, même avec de l'eau dans le réservoir. Mais ne mettez pas d'eau dans le réservoir quand le fer à repasser doit être utilisé plusieurs heures à sec.

- Posez le fer à repasser sur le talon et branchez le fer à repasser.
- Placez le bouton de réglage de la vapeur en position 0.
- Placez le bouton de réglage de la température sur la température nécessaire.
- Quand le témoin lumineux de chauffe s'éteint, le fer à repasser a atteint la température nécessaire.

## CONSIGNES DE PROTECTION ET

### D'ENTRETIEN DU FER À REPASSER

- Évitez de repasser sur des fermetures éclair ou des boutons métalliques qui pourraient rayer la semelle de repassage. Contournez-les en repassant. Prenez soin de garder la semelle de repassage lisse.
- La nature de l'eau et de ses minéraux est très différente selon le lieu. Si l'eau est très dure dans votre région, nous conseillons l'utilisation d'une eau distillée, disponible en magasin pour assurer le fonctionnement optimal du fer à repasser.
- Ne démontez pas et ne réparez pas vous-même le fer à repasser.
- Débranchez le fer à repasser après chaque utilisation et laissez le refroidir. Nettoyez la semelle de repassage avec un chiffon humide, sur lequel vous pouvez, selon le besoin, mettre un produit d'entretien non abrasif. Nettoyez le corps avec un chiffon humide.

### VIDAGE ET RANGEMENT

- Assurez-vous que le fer à repasser est débranché.
- Retirez le reste d'eau en secouant légèrement le fer à repasser.
- Prenez soin après chaque utilisation de ne pas laisser d'eau dans le réservoir.
- Placez le fer à repasser dans le couvercle de protection. (N'UTILISEZ PAS LE COUVERCLE DE PROTECTION POUR REPASSER)

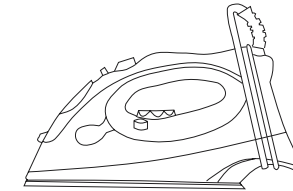

- Enroulez le cordon sur l'enrouleur au talon du fer à repasser.
- Rangez toujours le fer à repasser debout sur une surface stable et horizontale, et recouvert de sa protection.
- Laissez complètement refroidir le fer à repasser avant de le ranger.

## Certificat de conformité

Le société Kampernaß Handelsgesellschaft mbH, Burgstr. 21, D-44867 Bochum, Allemagne, certifie par le présent document que ce produit est conforme aux directives européennes suivantes:

Directive sur les basses tensions:	73/23/EEC
Compatibilité électromagnétique:	89/336 EEC
Normes correspondantes applicables:	EN 55014-2:1997+A1
	EN 55014-1:2000+A1
	EN 61000-3-2:2000
	EN 61000-3-3:1995+A1

Type: KH 2203  
Bochum, le 31.05.2003

Hans Kompernaß  
-Directeur/Gérant-

**STOOM- EN DROOGSTRIJKIJZER****VEILIGHEIDSAANWIJZINGEN**

Houd a.u.b. de onderstaande veiligheidsaanwijzingen in acht, om kortsluiting- en brandgevaar te vermijden.

- Gebruik het strijkijzer nooit in de buurt van of onder gordijnen of andere brandbare materialen en laat het in ingeschakelde toestand nooit zonder toezicht.
- Gebruik het strijkijzer alleen voor de normale doeleinden. Bij ondoelmatig gebruik bestaat er letselgevaar voor de gebruiker en/of kans op beschadigingen aan het apparaat.
- Stel het apparaat en de netstekker niet bloot aan water of andere vloeistoffen. Anders bestaat er levensgevaar door kortsluiting.
- Het strijkijzer moet altijd op MIN ingesteld staan voordat het op het stroomnet aangesloten wordt of daar vanaf gehaald wordt. Trek niet aan de kabel als u de stekker uit het stopcontact haalt, maar aan de stekker zelf. Anders zou de verbinding tussen stekker en kabel beschadigd kunnen raken.
- Let erop, dat de netkabel niet met hete oppervlaktes in aanraking komt, aangezien deze dan beschadigd kan raken. Een beschadigde netkabel kan levensgevaarlijk zijn.
- Laat het strijkijzer volledig afkoelen, voordat het opbergt. Een niet volledig afgekoeld strijkijzer is potentieel brandgevaarlijk.
- Bevestig de beschermingskap om de strijkzool en wikkel de kabel om de kabelspoel als u het apparaat opbergt. Iemand zou over de kabel kunnen struikelen of het apparaat van zijn plaats trekken.
- Trek bij het vullen of legen van het waterreservoir en als het strijkijzer niet in gebruik is altijd de stekker uit het stopcontact, om er zeker van te zijn dat het apparaat niet op het stroomnet aangesloten is.
- Neem het strijkijzer niet in gebruik, als het gevallen of defect is of als de netkabel beschadigd is. Haal het strijkijzer niet zelf uit elkaar. Laat het apparaat alleen door een geautoriseerde klantendienst controleren en evt. repareren. Als het strijkijzer niet volgens voorschrift in elkaar gezet is, kan dat bij gebruik tot kortsluiting leiden.
- Kinderen onderkennen de gevaren niet die bij het gebruik van elektronische apparaten kunnen ontstaan. Het gebruik van het strijkijzer door kinderen of in hun nabijheid moet daarom alleen onder streng toezicht plaatsvinden. Laat het strijkijzer nooit zonder toezicht staan, terwijl het op het stroomnet is aangesloten of zich op de strijkplank bevindt.
- Contact met hete metalen delen, met heet water of met stoom kan tot verbrandingen leiden. Wees voorzichtig als u het strijkijzer omdraait, aangezien er zich heet water in het waterreservoir kan bevinden.
- Reparaties mogen alleen door geautoriseerde servicediensten uitgevoerd worden.
- Druk na het gebruik van het strijkijzer enkele malen op de stoomstootknop en schud licht met het strijkijzer, zodat het waterreservoir volledig geleegd wordt. Resten vocht verdampen, als u het strijkijzer inschakelt en kort laat opwarmen.
- Dit strijkijzer is alleen voor privé-gebruik bestemd.
- Bewaar deze gebruiksaanwijzingen zorgvuldig!

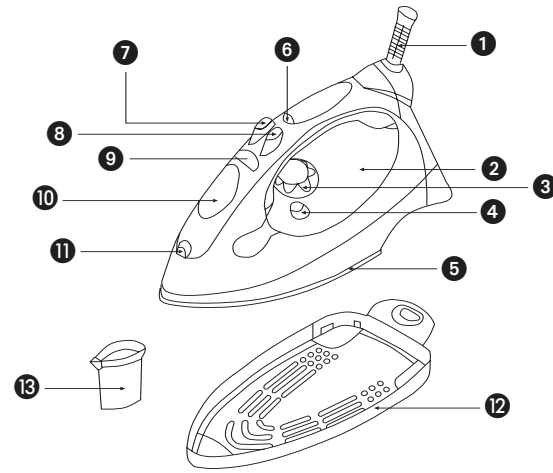
**OMSCHRIJVING APPARAAT**

- 1 Kabelbescherming / netkabel
- 2 Waterreservoir
- 3 Draaiknop temperatuurregelaar
- 4 Calc-Cleanknop
- 5 Strijkzool
- 6 Controlelamp opwarmen (groen) en automatisch uitschakelen (oranje)
- 7 Stoomstootknop
- 8 Sprayknop
- 9 Stoomregelaar
- 10 Afsluitdop waterreservoir
- 11 Spray-opening
- 12 Beschermingskap
- 13 Maatbeker

**GEBRUIKSAANWIJZINGEN****VOOR HET EERSTE GEBRUIK**

- Controleer voor het eerste gebruik van het strijkijzer, of de netspanning in uw woning overeenkomt met de informatie op het typeplaatje van het apparaat.
- Verwijder de beschermingskap en het evt. beschermingsfolie van de strijkzool.
- Verwijder alle polijstpastaresten die mogelijkerwijze nog in de stoomopeningen op de strijkzool zitten. Vul daarvoor het waterreservoir tot de MAX markering met water (gebruik de meegeleverde maatbeker). Reinig de stoomopeningen door op de Calc-Cleanknop te drukken (zie Gebruik Calc-Cleanknop). Veeg hierna de strijkzool af met een oude doek. Voor het reinigen en afdrogen van de stoomopeningen kunt u wattenstaafjes gebruiken.
- Enkele onderdelen van het strijkijzer zijn licht met een smeermiddel behandeld. Daarom kan er bij het eerste gebruik wat lichte rookvorming ontstaan, die echter na enkele ogenblikken ophoudt.
- Bij het strijken kan normaal leidingwater gebruikt worden. Als het water in uw omgeving een hoge hardheidsgraad heeft, is het aan te bevelen om gedestilleerd water te gebruiken, om een optimaal strijkresultaat te bereiken.

**INSTELLING TEMPERATUUR**

Zet de draaiknop van de temperatuurregelaar op de gewenste positie volgens het onderstaande schema al naar gelang de textielsoort:

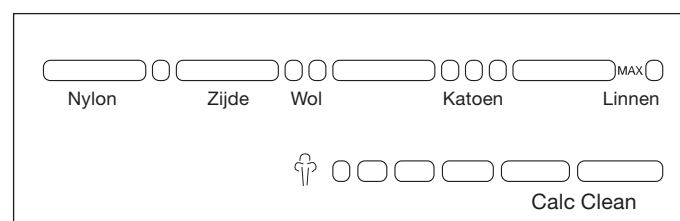
**STRIJKTIPS**

Sorteer de was naar textielsoort. Gewoonlijk staan er strikiaanwijzingen op de etiketten van textielproducten. Volg deze altijd op. Begin met de stoffen, waarvoor de laagste warmtestand nodig is. Als u niet zeker bent over de soort stof en de eigenschappen daarvan, strijk dan eerst voorzichtig een klein stukje ervan (aan de zoom of binnenkant). Begin in twijfelgevallen met een geringe strijktemperatuur. Als er vouwen blijven zitten, verhoog dan stapsgewijs de temperatuur totdat u de juiste stand gevonden heeft, die de beste strijkresultaten oplevert zonder het weefsel te beschadigen.

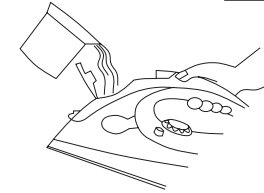
**WATER BIJVULLEN**

Controleer of de stoomregelaar zich in de droogstand (stand 0) bevindt. Trek de dop van het waterreservoir naar boven en vul het met water tot de MAX markering. Gebruik niet teveel water. Controleer de waterstand als afgebeeld.

**AUTOMATISCHE UITSCHAKELFUNCTIE**

De automatische uitschakelfunctie zorgt ervoor, dat het strijkijzer na een stilstand van 30 seconden in horizontale positie of 8 minuten in verticale positie automatisch uitgeschakeld wordt. Bij automatische uitschakeling begint het oranjekleurige uitschakelcontrolelampje te knipperen. Als u het strijkijzer licht heen en weer beweegt, wordt het weer ingeschakeld. Het groene opwarmcontrolelampje brandt echter pas weer, als de temperatuur aan de strijkzool onder de ingestelde strijktemperatuur komt. Als na het doven van het uitschakelcontrolelampje het opwarmcontrolelampje niet gaat branden, dan was het strijkijzer nog niet tot onder de ingestelde strijktemperatuur afgekoeld. Het strijkijzer kan dan gebruikt worden.

**STOOMSTRIJKEN**

Rol de kabel af. Controleer of het strijkijzer niet aangesloten is, voordat u het met water vult. Stel de stoomregelaar in op de droogstand (stand 0). Vul het reservoir met water. Let erop dat de MAX markering niet wordt overschreden.

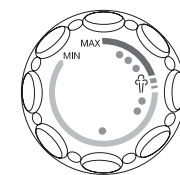

Draaiknop temperatuurregelaar

Sluit het apparaat op het stroomnet aan. Stel de temperatuurregelaar in op de stoompositie. Het opwarmcontrolelampje gaat branden. In deze stand kunt u het strijkijzer voor het stoomstrijken gebruiken, zodra het controlelampje dooft. Het regelmatig oplichten en doven van het opwarmcontrolelampje geeft aan dat de temperatuurregulatie functioneert. Als de stoomregelaar op de stoompositie ingesteld wordt, dan wordt er stoom geproduceerd. In de 0-stand wordt er geen stoom aangemaakt.

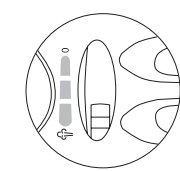

Stoomregelaar

De hoeveelheid stoom kan in 7 stappen geregeld worden. Stel het strijkijzer in op het hekje, terwijl u het wasgoed aan het plaatsen bent of als u het strijken onderbreekt. Als het strijkijzer op het hekje staat, wordt de stoomproductie gestaakt.

**GEBRUIK STOOMSTOOTKNOP**

Controleer of er water in het reservoir zit en of de draaiknop van de temperatuurregelaar zich in de stoompositie bevindt.

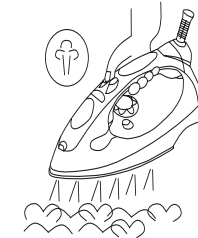
**Gebruik stoomstootknop bij horizontaal vasthouden strijkijzer**

Til het strijkijzer op en druk op de stoomstootknop. Het kan nodig zijn de knop enkele malen in te drukken, om de pomp te activeren. De stoomstootfunctie is alleen mogelijk bij temperatuurinstellingen vanaf 150°C, i.e. van stand III tot III/MAX.

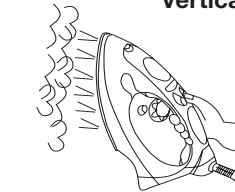
**Gebruik stoomstootknop bij verticaal vasthouden strijkijzer**

De stoomstootfunctie kan ook bij verticaal vastgehouden strijkijzers gebruikt worden, om vouwen in hangende kledingstukken, gordijnen, enz. te verwijderen.

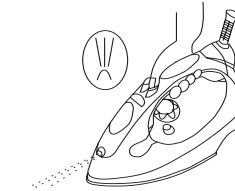
**GEBRUIK SPRAYKNOP**

Zolang er genoeg water in het reservoir zit, kunt u de sprayknop gebruiken, ongeacht de temperatuurinstelling, en zowel bij het droog- als bij het stoomstrijken. Druk tijdens het strijken enkele malen op de knop om de pomp te activeren.

**ANTIKALKSYSTEEM**

Het geïntegreerde antikalksysteem reduceert de kalkvorming en verlengt zo de levensduur van uw strijkijzer.

**GEBRUIK CALC-CLEANFUNCTIE**

Het is belangrijk om de Calc-Cleanfunctie bij het eerste gebruik van het strijkijzer en daarna minstens één keer per maand te gebruiken, om kalkdeeltjes en andere verontreinigingen te verwijderen.

- Vul het waterreservoir tot de MAX markering.
- Steek de stekker in het stopcontact.
- Stel de temperatuurregelaar in op MAX.
- Lat het strijkijzer opwarmen, totdat het opwarmcontrolelampje dooft en opnieuw oplicht.
- Trek de stekker uit het stopcontact.
- Houd het strijkijzer horizontaal over de gootsteen.
- Stel de stoomregelaar in op de positie Calc-Clean (0) en druk daarna op de Calc-Cleanknop. Hierbij komen stoom en kokend water uit de stoomopeningen in de strijkzool. Eventueel aanwezige verontreinigingen en kalkdeeltjes worden zo weggespoeld.
- Beweeg het strijkijzer tijdens dit proces heen en weer.
- Laat de Calc-Cleanknop los, zodra het water in het waterreservoir opgebruikt is.
- Stel het strijkijzer in op het hekje. Steek de stekker in het stopcontact en laat het strijkijzer opwarmen.
- Om ervoor te zorgen dat er geen water in de stoomruimte achterblijft, droogt u de strijkzool zorgvuldig af door deze over een handdoek of een oud stuk stof heen en weer te strijken.
- Gebruik geen chemisch ontkalkt water.
- Laat het strijkijzer afkoelen voordat u het opbergt.

**DRUPSTOPFUNCTIE**

Zoals op de draaiknop aangegeven staat, is het stoomstrijken pas vanaf een bepaalde temperatuurinstelling mogelijk. Bij gebruikelijke stoomstrijkijzers kan het voorkomen, dat er bij een te geringe strijktemperatuur water uit de strijkzool drupt. Dit strijkijzer, echter, heeft als nieuw kenmerk de DRUPSTOP-stoomuitschakelingsfunctie. Het strijkijzer schakelt de stoomstootfunctie automatisch uit bij lage temperaturen. Als dit gebeurt, kunt u een "KLIK" horen. Stel dan met de temperatuurregelaar de geschikte temperatuur in. Zodra deze bereikt is, wordt de stoomproductie voortgezet.

**DROOGSTRIJKEN**

Het strijkijzer kan voor droogstrijken gebruikt worden, ook als er zich water in het reservoir bevindt. Doe geen water in het reservoir, als het strijkijzer VOOR MEERDERE UREN voor droogstrijken gebruikt gaat worden.

- Stel het strijkijzer in op het hekje en steek de stekker in het stopcontact.
- Stel de stoomregelaar in op positie 0.
- Stel de temperatuurregelaar in op de gewenste temperatuur.
- Als het opwarmcontrolelampje dooft, heeft het strijkijzer de juiste temperatuur bereikt.

**AANWIJZINGEN BESCHERMING****EN ONDERHOUD VAN HET STRIJKIJZER**

- Vermijd het strijken over ritssluitingen en ander metalen onderdelen, aangezien deze krassen op de strijkzool veroorzaken. Let erop dat de strijkzool glad blijft.
- De toestand van het water en de mineralen daarin kunnen per plaats sterk verschillen. Als het water in uw omgeving zeer hard is, bevelen wij aan om in de handel verkrijgbaar gedestilleerd water te gebruiken, om optimaal functioneren van het strijkijzer te garanderen.
- Neem het strijkijzer niet zelf uit elkaar en repareer het niet zelf.
- Trek na elk gebruik de stekker uit het stopcontact en laat het strijkijzer afkoelen. Veeg de strijkzool af met een vochtige doek, indien nodig met een niet-schurend schoonmaakmiddel. Reinig de rest van het apparaat met een vochtige doek.

**LEGEN EN OPBERGEN**

- Controleer of het strijkijzer van het stroomnet afgehaald is.
- Verwijder waterresten door licht met het strijkijzer te schudden.
- Let er na elk gebruik op, dat er geen water in het waterreservoir van het apparaat achterblijft.
- Zet het strijkijzer op de beschermingskap (GEBRUIK DE BESCHERMINGSKAP NIET TIJDENS HET STRIJKEN).

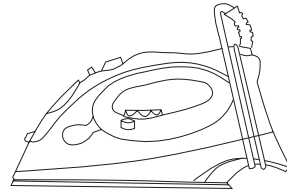

- Wikkel de netkabel om de kabelspoel aan de achterkant van het strijkijzer.
- Berg het strijkijzer altijd horizontaal op, op een vast oppervlak en goed beschermd door de beschermingskap.
- Laat het strijkijzer volledig afkoelen voordat u het opbergt.

**ΣΙΔΕΡΟ ΓΙΑ ΣΙΔΕΡΩΜΑ ΜΕ Η ΧΩΡΙΣ ΑΤΜΟ****ΥΠΟΔΕΙΞΕΙΣ ΑΣΦΑΛΕΙΑΣ**

Παρακαλούμε να ακολουθήσετε τις ακόλουθες υποδείξεις προς αποφυγήν κινδύνου ηλεκτροπληξίας ή πυρκαγιάς.

- Μην χρησιμοποιείτε το σίδερο κοντά σε ή κάτω από κουρτίνες ή όμοια εύφλεκτα υλικά και μην το αφήνετε χωρίς επιτήρηση ενώ είναι συνδεδεμένο με το ρεύμα.
- Να χρησιμοποιείτε το σίδερο μόνο για το σκοπό χρήσης του. Ειδάλλως υπάρχει κίνδυνος τραυματισμού για το χρήστη και βλάβης για τη συσκευή.
- Μην βυθίζετε τη συσκευή ή τα φιν σε νερό ή άλλες υγρές ουσίες. Υπάρχει κίνδυνος ζωής λόγω ηλεκτροπληξίας.
- Ο διακόπτης θερμοκρασίας πρέπει πάντα να βρίσκεται στη θέση MIN πριν την σύνδεση / αποσύνδεση του σίδηρου με το δίκτυο ρεύματος. Όταν βγάξετε το καλώδιο από την πρίζα πάντα να κρατάτε το φιν, ποτέ μην τραβάτε κρατώντας το καλώδιο για να μην υποστεί βλάβη.
- Να προσέχετε το καλώδιο να μην έρχεται σε επαφή με καυτές επιφάνειες διότι μπορεί να φθαρεί. Φθαρμένα καλώδια αποτελούν πηγή κινδύνου ζωής.
- Αφήστε το σίδερο να ψυχθεί εντελώς πριν τη διαφύλαξη. Ζεστά ή καυτά σίδηρα μπορεί να οδηγήσουν σε πυρκαγιά.
- Τοποθετήστε το σίδερο στο προστατευτικό κάλυμμα διαφύλαξης και τυλίξτε το καλώδιο γύρω από τον ειδικό χώρο όταν το αποθηκεύετε. Ειδάλλως μπορεί κανείς να σκοντάψει και να τραβήξει το σίδερο κάτω.
- Όταν γεμίζετε ή αδειάζετε τη δεξαμενή νερού ή όταν δεν χρησιμοποιείτε το σίδερο πάντα να βγάξετε το φιν από την πρίζα.
- Μην χρησιμοποιείτε το σίδερο εάν έχει πέσει κάτω ή έχει υποστεί άλλου είδους βλάβη καθώς και εάν το καλώδιο παρουσιάζει φθορές. Μην επιχειρήσετε να επισκευάσετε το σίδερο εάν δεν είστε ειδικός, αλλά στείλτε το στο κατάστημα σέρβις για έλεγχο και επισκευή. Μια λανθασμένα συναρμολογημένη συσκευή μπορεί να οδηγήσει σε ηλεκτροπληξία κατά τη χρήση της.
- Τα παιδιά δεν μπορούν να αξιολογήσουν τους κινδύνους που μπορεί να προέρθουν από τη χρήση ηλεκτρικών συσκευών. Για το λόγο αυτό, όταν το σίδερο χρησιμοποιείται από ή κοντά σε παιδιά είναι πάντα αναγκαία η επιτήρηση ενηλίκων. Μην αφήνετε το σίδερο απαρατήρητο όσο είναι συνδεδεμένο με το ρεύμα ή όσο βρίσκεται πάνω στη σιδερώστρα.
- Η επαφή με καυτές μεταλλικές επιφάνειες, καυτό νερό ή ατμό μπορεί να οδηγήσει σε εγκαύματα. Να προσέχετε όταν γυρίζετε το σίδερο ανάποδα, διότι μπορεί να υπάρχει ακόμα καυτό νερό στη δεξαμενή νερού.
- Επισκευές να γίνονται μόνο από εγκεκριμένα καταστήματα σέρβις.
- Μετά τη χρήση πατήστε το κουμπί βολής ατμού μερικές φορές και κουνήστε το σίδερο ελαφρά για να αδειάσει η δεξαμενή νερού. Η υγρασία που απομένει στη δεξαμενή θα εξατμιστεί εάν λειτουργήσετε το σίδερο και το αφήσετε να ζεσταθεί για λίγο.
- Το σίδερο αυτό προορίζεται για την ιδιωτική χρήση μόνο.
- Διαφυλάξτε καλά το εγχειρίδιο αυτό.

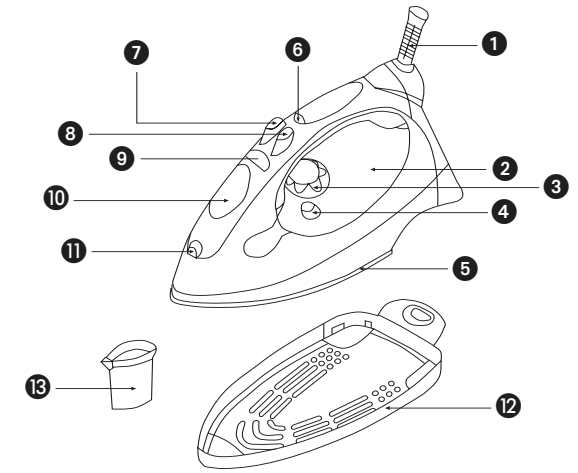
**ΠΕΡΙΓΡΑΦΗ ΤΗΣ ΣΥΣΚΕΥΗΣ**

- 1 Προστασία καλωδίου / καλώδιο
- 2 Δεξαμενή νερού
- 3 Διακόπτης θερμοκρασίας
- 4 Κουμπί καθαρισμού αλάτων (Calc-clean)
- 5 Πλάκα σίδηρου
- 6 Ενδεικτική λυχνία θέρμανσης (πράσινη)  
Ενδεικτική λυχνία αυτόματου σβησίματος (πορτοκαλί)
- 7 Κουμπί βολής ατμού
- 8 Κουμπί ψεκασμού
- 9 Διακόπτης ατμού
- 10 Καπάκι δεξαμενής νερού
- 11 Ακροφύσιο ψεκασμού
- 12 Προστατευτικό κάλυμμα διαφύλαξης
- 13 Μεζούρα

**ΟΔΗΓΙΕΣ ΧΡΗΣΗΣ****ΠΡΙΝ ΤΗΝ ΠΡΩΤΗ ΧΡΗΣΗ**

- Ελέγξτε εάν η τάση του ρεύματος του δικτύου αντιστοιχεί με την ένδειξη που αναγράφεται στην ετικέτα τύπου της συσκευής.
- Αφαιρέστε το προστατευτικό σελοφάν και το κάλυμμα συσκευασίας από την πλάκα του σίδηρου.
- Αφαιρέστε τα υπολείμματα της πάστας γυαλισματος από τις τρύπες ατμού στην πλάκα του σίδηρου. Γεμίστε τη δεξαμενή νερού έως την ένδειξη MAX με νερό χρησιμοποιώντας την εσώκλειστη μεζούρα. Καθαρίστε τις τρύπες ατμού χρησιμοποιώντας τη λειτουργία καθαρισμού αλάτων Calc-Clean (βλέπε κεφάλαιο Λειτουργία καθαρισμού αλάτων Calc-Clean). Καθαρίστε την πλάκα του σίδηρου με ένα παλιό πανί αφού τελειώσετε. Για τον καθαρισμό των τρυπών μπορείτε να χρησιμοποιήσετε καθαριστικά αυτιών.
- Το σίδερο ίσως βγάλει λίγο καπνό όταν το χρησιμοποιήσετε για πρώτη φορά, διότι μερικά τμήματα της συσκευής έχουν επεξεργαστεί με γράσο. Μετά από λίγο χρονικό διάστημα ο καπνός θα σταματήσει.
- Για σιδερώμα με ατμό μπορείτε να χρησιμοποιήσετε νερό βρύσης. Εάν το νερό βρύσης στην περιοχή σας είναι πολύ σκληρό, συνιστούμε τη χρήση αποσταγμένου νερού για άριστα αποτελέσματα.

**ΡΥΘΜΙΣΗ ΘΕΡΜΟΚΡΑΣΙΑΣ**

Ρυθμίστε το διακόπτη θερμοκρασίας στη θερμοκρασία σιδερώματος που συνιστάται για το κάθε ύφασμα:

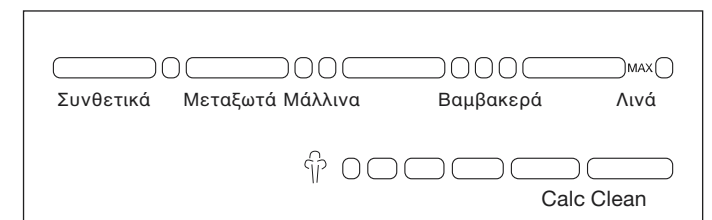
**Conformiteitsverklaring**

Wij, Kompernaß Handelsgesellschaft mbH, Burgstr. 21, D-44867 Bochum, Duitsland, verklaren hiermede dat dit product overeenstemt met de volgende EG-richtlijnen:

EG-laagspanningsrichtlijn:	73/23/EEC
Elektromagnetische compatibiliteit:	89/336 EEC
Aangewende, aangepaste normen:	EN 55014-2:1997+A1 EN 55014-1:2000+A1 EN 61000-3-2:2000 EN 61000-3-3:1995+A1

Type: KH 2203  
Bochum, 31.05.2003

Hans Kompernaß  
– Directeur –

**ΣΥΜΒΟΥΛΕΣ ΓΙΑ ΤΟ ΣΙΔΕΡΩΜΑ**

Ξεχωρίστε τα ρούχα που θέλετε να σιδερώσετε ανάλογα το ύφασμα: συνήθως θα βρείτε οδηγίες σιδερώματος στις ετικέτες των ρούχων. Σας συνιστούμε να τις ακολουθείτε πάντοτε. Ξεκινήστε το σιδέρωμα με τα ρούχα που απαιτούν την πιο χαμηλή θερμοκρασία. Εάν δεν είστε σίγουροι για το ύφασμα ενός ρούχου, σιδερώστε πρώτα προσεκτικά μια μικρή επιφάνεια (κάποιο στρίφωμα ή μια εσωτερική ραφή). Ξεκινήστε το σιδέρωμα σε χαμηλή θερμοκρασία. Εάν παραμείνουν ζάρες, ανεβάστε σταδιακά τη θερμοκρασία έως ότου να βρείτε την ιδανική θερμοκρασία για το ρούχο χωρίς να δημιουργηθούν ζημιές στο ύφασμα.

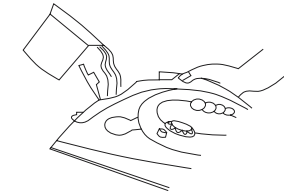
**ΓΕΜΙΣΜΑ ΤΗΣ ΔΕΞΑΜΕΝΗΣ ΝΕΡΟΥ**

Σιγουρευτείτε ότι ο διακόπτης ατμού βρίσκεται στη θέση για σιδέρωμα χωρίς ατμό (θέση 0). Ανοίξτε το καπάκι της δεξαμενής νερού και γεμίστε τη δεξαμενή έως την ένδειξη MAX με νερό. Μην γεμίζετε τη δεξαμενή πέρα από την ένδειξη MAX. Ελέγξτε τη στάθμη του νερού κρατώντας το σίδερο όπως απεικονίζεται.

**ΑΥΤΟΜΑΤΟ ΣΒΗΣΙΜΟ**

Η αυτόματη λειτουργία ασφαλείας θα σβήσει το σίδερο εάν δεν έχει κινηθεί για 30 δεύτερα σε οριζόντια θέση ή για 8 λεπτά σε όρθια θέση. Όταν σβήσει το σίδερο, η πορτοκαλί ενδεικτική λυχνία ανάβει. Εάν ταρακουνήσετε λίγο το σίδερο θα ξεκινήσει και πάλι να λειτουργεί. Η πράσινη ενδεικτική λυχνία θα ανάψει μόνο σε περίπτωση που η θερμοκρασία της πλάκας του σιδήρου έχει πέσει κάτω από την επιλεγμένη θερμοκρασία. Εάν η πράσινη ενδεικτική λυχνία δεν ανάψει αφού σβήσει η πορτοκαλί, αυτό σημαίνει ότι το σίδερο βρίσκεται ακόμα στην επιλεγμένη θερμοκρασία. Μπορείτε να συνεχίσετε άμεσα το σιδέρωμα.

**ΣΙΔΕΡΩΜΑ ΜΕ ΑΤΜΟ**

Ξετυλίξτε το καλώδιο. Σιγουρευτείτε ότι το σίδερο δεν είναι συνδεδεμένο με ρεύμα προτού το γεμίσετε με νερό. Γυρίστε το διακόπτη ατμού στη θέση για σιδέρωμα χωρίς ατμό (θέση 0). Γεμίστε τη δεξαμενή με νερό. Μην γεμίζετε τη δεξαμενή πέρα από την ένδειξη MAX. Βάλτε το φως στην πρίζα.

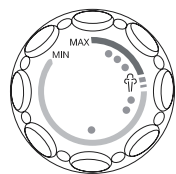

Ρύθμιση θερμοκρασίας

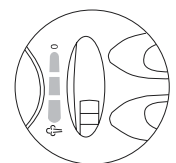

Ρύθμιση ατμού

Γυρίστε το διακόπτη θερμοκρασίας στην επιθυμητή θέση για σιδέρωμα με ατμό. Η πράσινη ενδεικτική λυχνία θέρμανσης θα ανάψει. Μόλις σβήσει, μπορείτε να ξεκινήσετε το σιδέρωμα. Εάν η πράσινη λυχνία αναβοσβήνει κατά τη διαδικασία του σιδερώματος, αυτό σημαίνει ότι η ρύθμιση θερμοκρασίας λειτουργεί. Όταν ο διακόπτης ατμού βρίσκεται σε θέση ατμού, το σίδερο δημιουργεί ατμό. Στη θέση 0 δεν δημιουργείται ατμός.

Το σίδερο διαθέτει 7 θέσεις για τη ρύθμιση της ποσότητας ατμού. Τοποθετείτε το σίδερο σε όρθια θέση όταν δεν το χρησιμοποιείτε π.χ. όταν τοποθετείτε το ρούχο που θέλετε να σιδερώσετε. Σε όρθια θέση η δημιουργία ατμού διακόπτεται.

**ΛΕΙΤΟΥΡΓΙΑ ΒΟΛΗΣ ΑΤΜΟΥ**

Βεβαιωθείτε ότι υπάρχει αρκετό νερό στη δεξαμενή νερού και ότι ο διακόπτης θερμοκρασίας βρίσκεται σε θέση ατμού.

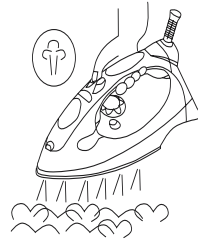
**Οριζόντια βολή ατμού**

Ανασηκώστε το σίδερο και πατήστε το κουμπί βολής ατμού. Ίσως χρειαστεί να πατήσετε το κουμπί βολής ατμού μερικές συνεχόμενες φορές για να ενεργοποιήσετε την αντλία. Μπορείτε να χρησιμοποιήσετε τη λειτουργία βολής ατμού από 150Γ και άνω, δηλ. σε ρύθμιση θερμοκρασίας μεταξύ II και III/MAX.

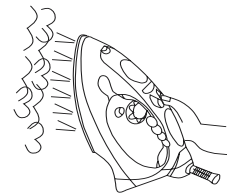
**Κάθετη βολή ατμού**

Μπορείτε να χρησιμοποιήσετε τη λειτουργία βολής ατμού και κρατώντας το σίδερο κάθετα, για να ισιώσετε ζάρες σε κρεμασμένα ρούχα, κουρτίνες κ.τ.λ.

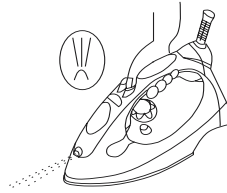
**ΛΕΙΤΟΥΡΓΙΑ ΨΕΚΑΣΜΟΥ**

Όσο υπάρχει αρκετό νερό στη δεξαμενή νερού μπορείτε να πατήσετε το κουμπί ψεκασμού σε όλες τις θερμοκρασίες, δηλ. στο σιδέρωμα με ή χωρίς ατμό. Πατήστε το κουμπί ψεκασμού μερικές συνεχόμενες φορές για να ενεργοποιήσετε την αντλία.

**ΣΥΣΤΗΜΑ ΚΑΤΑ ΤΩΝ ΑΛΑΤΩΝ (ΑΝΤΙ CALC)**

Το σίδερο αυτό διαθέτει ένα σύστημα κατά των αλάτων που μειώνει αυτόματα τη συσσώρευση των αλάτων και εξασφαλίζει μεγαλύτερη διάρκεια ζωής στο σίδερο.

**ΛΕΙΤΟΥΡΓΙΑ ΚΑΘΑΡΙΣΜΟΥ ΑΛΑΤΩΝ (CALC-CLEAN)**

Χρησιμοποιήστε τη λειτουργία καθαρισμού αλάτων πριν την πρώτη χρήση και έπειτα τουλάχιστο μια φορά το μήνα, για να καθαρίσετε τις τρύπες ατμού από άλατα και ακαθαρσίες.

- Γεμίστε τη δεξαμενή νερού έως την ένδειξη MAX.
- Βάλτε το φως στην πρίζα.
- Ρυθμίστε το διακόπτη θερμοκρασίας στη θέση MAX.
- Αφήστε το σίδερο να ζεσταθεί έως ότου σβήσει και ξαναανάψει η πράσινη ενδεικτική λυχνία θέρμανσης
- Τραβήξτε το φως από την πρίζα.
- Κρατήστε το σίδερο οριζόντια πάνω από ένα νιπτήρα.
- Ρυθμίστε το διακόπτη ατμού στη θέση Calc-Clean (0) και πιέστε και κρατήστε το κουμπί καθαρισμού αλάτων. Από την πλάκα του σιδήρου θα βγει ατμός και βραστό νερό. Οι ακαθαρσίες και νιφάδες θα απομακρυνθούν.
- Κουνήστε ελαφρά το σίδερο μπρος και πίσω κατά τη διαδικασία αυτή.
- Αφήστε το κουμπί καθαρισμού αλάτων όταν αδειάσει η δεξαμενή νερού.
- Τοποθετήστε το σίδερο σε όρθια θέση. Βάλτε το φως στην πρίζα και περιμένετε να ζεσταθεί το σίδερο.
- Για να είστε σίγουροι ότι δεν έχει παραμείνει νερό στο θάλαμο ατμού, στεγνώστε καλά την πλάκα του σιδήρου κινώντας το ελαφρά επάνω σε μια πετσέτα ή ένα παλιό ύφασμα.
- Μην χρησιμοποιείτε χημικά αποσταγμένο νερό.
- Αφήστε το σίδερο να κρυώσει εντελώς προτού το διαφυλάξετε.

**ΛΕΙΤΟΥΡΓΙΑ ΑΥΤΟΜΑΤΟΥ ΣΤΑΜΑΤΗΜΑΤΟΣ ΑΤΜΟΥ****„DRIP STOP“**

Το σιδέρωμα με ατμό είναι δυνατό μόνο σε υψηλές θερμοκρασίες, όπως είναι αναγραφμένο στο διακόπτη θερμοκρασίας. Κοινά σίδηρα μπορεί να στάξουν νερό όταν η θερμοκρασία σιδερώματος είναι πολύ χαμηλή. Το σίδερο αυτό όμως έχει μια καινοτομική λειτουργία αυτόματου σταματήματος ατμού. Αυτό σημαίνει ότι το σίδερο θα σταματήσει να δημιουργεί ατμό σε χαμηλές θερμοκρασίες για να εμποδίσει το νερό να τρέξει από την πλάκα. Μόλις συμβεί αυτό θα ακούσετε ένα "κλικ". Ρυθμίστε το διακόπτη θερμοκρασίας στην κατάλληλη θερμοκρασία. Όταν το σίδερο φτάσει στη ρυθμισμένη θερμοκρασία θα δημιουργήσει και πάλι ατμό.

**ΣΙΔΕΡΩΜΑ ΧΩΡΙΣ ΑΤΜΟ**

- Με το σίδερο αυτό μπορείτε να σιδερώσετε και χωρίς ατμό, ακόμα και αν υπάρχει νερό στη δεξαμενή νερού. Μην γεμίζετε τη δεξαμενή νερού εάν σκοπεύετε να σιδερώσετε χωρίς ατμό ΠΟΛΛΕΣ ΩΡΕΣ.
- Τοποθετήστε το σίδερο σε όρθια θέση και βάλτε το φως στην πρίζα.
  - Ρυθμίστε το διακόπτη ατμού στη θέση 0.
  - Ρυθμίστε το διακόπτη θερμοκρασίας στη θερμοκρασία που χρειάζεστε.
  - Μόλις σβήσει η πράσινη ενδεικτική λυχνία θέρμανσης το σίδερο έχει φτάσει τη ρυθμισμένη θερμοκρασία.

**ΥΠΟΔΕΙΞΕΙΣ ΠΡΟΣΤΑΣΙΑΣ ΚΑΙ ΣΥΝΤΗΡΗΣΗΣ**

- Μην σιδερώνετε πάνω από φερμουάρ ή άλλα μεταλλικά αντικείμενα των ρούχων, αλλά σιδερώστε γύρω τους, διότι προκαλούν γρατσουνιές στην πλάκα του σιδήρου. Φροντίστε τη πλάκα να παραμείνει λεία.
- Ανάλογα την περιοχή που μένετε, το νερό μπορεί να είναι μαλακό ή σκληρό. Εάν στην περιοχή σας το νερό είναι πολύ σκληρό, συνιστούμε την χρήση αποσταγμένου νερού που θα βρείτε στο εμπόριο. Έτσι θα επιτύχετε τα καλύτερα αποτελέσματα στο σιδέρωμα.
- Μην επιχειρήσετε να αποσυρμολογήσετε ή να επισκευάσετε το σίδερο εάν δεν είστε ειδικός.
- Μετά από κάθε χρήση βγάλτε το φως από την πρίζα και αφήστε το σίδερο να κρυώσει. Καθαρίστε την πλάκα του σιδήρου με ένα υγρό πανί χρησιμοποιώντας, εάν είναι απαραίτητο, ένα μη δραστικό απορρυπαντικό. Καθαρίστε το περίβλημα με ένα υγρό πανί.

**ΑΔΕΙΑΣΜΑ ΚΑΙ ΔΙΑΦΥΛΑΞΗ**

- Βεβαιωθείτε ότι το σίδερο έχει αποσυνδεθεί από το ρεύμα.
- Απομακρύνετε νερό που έχει παραμείνει στη δεξαμενή κουνώντας ελαφρά το σίδερο.
- Βεβαιωθείτε πάντα πριν τη διαφυλάξη ότι δεν έχει παραμείνει νερό στη δεξαμενή νερού.
- Τοποθετήστε το σίδερο στο κάλυμμα διαφύλαξης (ΜΗΝ ΧΡΗΣΙΜΟΠΟΙΕΙΤΕ ΤΟ ΚΑΛΥΜΜΑ ΟΤΑΝ ΣΙΔΕΡΩΝΕΤΕ).
- Τυλίξτε το καλώδιο γύρω από τον ειδικό χώρο στο πίσω μέρος του σιδήρου.
- Διαφυλάξτε το σίδερο πάντα σε οριζόντια θέση επάνω σε μια σταθερή επιφάνεια επάνω στο προστατευτικό κάλυμμα
- Αφήστε το σίδερο να κρυώσει εντελώς προτού το διαφυλάξετε.

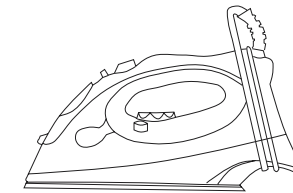
**ΔΗΛΩΣΗ ΙΣΟΔΥΝΑΜΙΑΣ**

Εμείς, Komperna Handelsgesellschaft mbH, Burgstr. 21, D-44867 Bochum, Germany, δηλώνουμε με το παρόν την ισοδυναμία του προϊόντος αυτού με τις ακόλουθες κατευθυντήριες γραμμές της Ευρωπαϊκής Κοινότητας:

Κατευθυντήρια γραμμή της ΕΚ	
περί χαμηλής ηλεκτρικής τάσης:	73/23/EEC
Ηλεκτρομαγνητικός συμβιβασμός:	89/336 EEC
Εφαρμοζόμενοι εναρμονισμένοι κανονισμοί:	EN 55014-2:1997+A1 EN 55014-1:2000+A1 EN 61000-3-2:2000 EN 61000-3-3:1995+A1

Type: KH 2203  
Bochum, 31.05.2003

Hans Kompernaß  
- Διευθυντής καταστήματος -



**PLANCHA A VAPOR Y EN SECO****INDICACIONES DE SEGURIDAD**

Por favor siga las siguientes indicaciones con atención para evitar una descarga eléctrica o peligro de incendio.

- Nunca utilice la plancha en proximidad o debajo de cortinas o de otros materiales inflamables y no deje nunca la plancha encendida sin estar planchando
- Utilice la plancha sólo para su uso. En caso contrario existe el peligro de lesión para el usuario o de daños en el aparato
- Nunca sumerja la plancha o el cable de alimentación en agua u otros líquidos. En caso contrario existe el peligro de una descarga eléctrica mortal
- La plancha tiene que estar regulada siempre en MIN. antes de enchufarla o desenchufarla de la red. No tire del cable, sino del enchufe para desenchufarlo, así evitará dañar o romper el ajuste del cable y el enchufe.
- Tenga cuidado que el cable no entre en contacto con alguna superficie caliente, porque podría dañarse y existiría peligro mortal.
- Deje enfriar totalmente la plancha antes de guardarla. Una plancha no enfriada totalmente representa un peligro potencial de incendio.
- Fije la cubierta protectora de la suela y envuelva el cable en el enrollable cuando guarde la plancha. Alguien podría tropezar con el cable o hacer caer la plancha.
- Desenchufe siempre la plancha cuando llene o vacíe el depósito de agua o cuando no utilice la plancha para asegurarse de que el aparato no esté conectado a la red.
- Nunca utilice la plancha si ha caído al suelo o tiene algún defecto o si el cable está estropeado. No desmonte ni abra nunca la plancha, sino deje que ésta sea revisada y eventualmente reparada por un centro de servicio oficial. Un montaje indebido puede resultar peligroso y puede provocar una descarga eléctrica cuando se utilice la plancha.
- Los niños no saben apreciar los peligros que pueden resultar utilizando dispositivos eléctricos. Por eso debe vigilar el uso de la plancha cuando los niños se encuentren en su proximidad. Nunca deje la plancha sin vigilar cuando esté enchufada o en la tabla de planchar
- El contacto con partes metálicas calientes, con agua caliente o con vapor puede causar quemaduras. Tenga cuidado cuando gire la plancha, ya que podría haber agua caliente en el depósito del agua.
- El centro de servicio es el único autorizado para realizar reparaciones.
- Después de usar la plancha, apriete el botón de chorro de vapor varias veces y agite suavemente la plancha, para que el depósito del agua se vacíe totalmente. El resto de humedad se evaporará si enciende la plancha y la deja calentar un momento.
- Esta plancha está concebida para uso doméstico y privado.
- Conserve este manual de instrucciones cuidadosamente

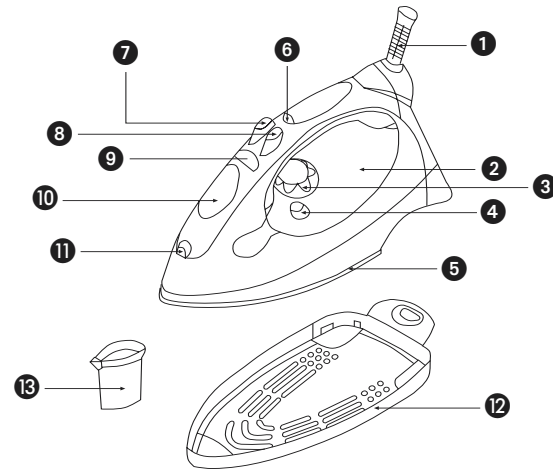
**ESPECIFICACIONES TÉCNICAS**

- 1 Protección del cable / Cable
- 2 Depósito del agua
- 3 Regulador de temperatura
- 4 Botón de Calc-Clean
- 5 Suela para planchar
- 6 Luz de control de calentamiento (verde) y de apagado automático (naranja)
- 7 Botón de chorro de vapor
- 8 Botón de spray
- 9 Regulador de vapor
- 10 Tapón del depósito del agua
- 11 Inyector de spray
- 12 Cubierta de protección
- 13 Recipiente de medición

**INDICACIONES DE USO****ANTES DE LA PRIMERA PUESTA EN FUNCIONAMIENTO**

- Antes de la primera puesta en funcionamiento, cerciórese de que el voltaje en su vivienda corresponda con los datos especificados en la placa de identificación del aparato.
- Retire la cubierta de protección y, en caso necesario, los restos de folios de protección de la suela para planchar.
- Retire todos los restos de pasta lustradora que posiblemente se hayan incrustado en los inyectores de vapor de la suela. Para ello llene con agua el depósito del agua hasta la marca de MAX. (Utilice el recipiente de medición suministrado). Limpie los inyectores de vapor apretando el botón Calc-Clean (véase accionamiento del botón de Calc-Clean). Al terminar esta operación, limpie la suela para planchar con un trapo viejo. Para limpiar y secar los inyectores de vapor puede utilizar palillos de algodón.
- Algunos componentes de la plancha han sido tratados ligeramente con un medio lubricante. Por este motivo, durante el primer uso de la plancha se puede crear algún ligero humo que desaparecerá al poco tiempo.
- Para planchar se puede utilizar agua corriente del grifo. Si el agua en su zona mostrara un grado hidrométrico alto (dureza del agua), se aconseja el empleo de agua destilada para conseguir un óptimo resultado en el planchado.

**AJUSTE DE TEMPERATURA**

Ajuste el regulador de temperatura según el tipo de tejido en la posición deseada

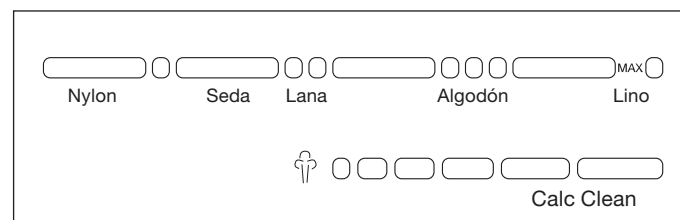
**CONSEJOS PARA EL PLANCHADO**

Ordene la ropa según el tipo de tejido. Normalmente en cada prenda hay una etiqueta donde se pueden ver indicaciones para el planchado. Estas indicaciones siempre tienen que ser respetadas. Empiece con la ropa que tiene que ser planchada a una temperatura más baja.

Si no está seguro de qué tipo de tejido se trata, empiece planchando cuidadosamente una pequeña superficie (una costura o borde interno) En caso de duda, empiece con la temperatura más baja. Si queda arrugado, aumente progresivamente la temperatura hasta llegar a la temperatura óptima con el mejor resultado de planchado sin dañar el tejido.

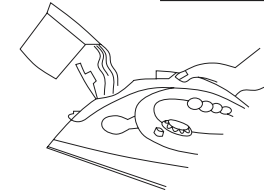
**LLENAR EL DEPÓSITO AGUA**

Asegúrese de que el regulador de vapor esté en la posición seca (posición 0) cuando llene el depósito del agua. Abra la tapa del depósito y llene el depósito de agua hasta llegar a la marca de MAX. No llene el depósito con demasiado agua y revise el nivel del agua en la posición que ve en la ilustración.

**FUNCIÓN DE APAGADO AUTOMÁTICO**

La función de apagado automático asegura que la plancha se apague automáticamente después de 30 segundos en posición horizontal o de 8 minutos en posición vertical.

La luz naranja de apagado automático brillará de forma intermitente. Si mueve suavemente la plancha, se volverá a encender. La luz verde de control de calentamiento volverá a encenderse cuando la temperatura de la suela llegue a la temperatura ajustada en el regulador de temperatura. Si después de que la luz de apagado automático se apague, no se enciende la luz de calentamiento, quiere decir que todavía no ha alcanzado la temperatura regulada. Ahora la plancha se puede seguir utilizando.

**PLANCHADO CON VAPOR**

Desenrolle el cable. Asegúrese de que la plancha no está conectada a la red antes de llenar el depósito de agua.

Ajuste el regulador de vapor en la posición seca (posición 0). Llene el depósito de agua. Asegúrese de no rebasar el nivel MAX.

Enchufe seguidamente la plancha a la red. Ajuste el regulador de temperatura a la posición de vapor. La luz de calentamiento se ilumina. En esta regulación se podrá planchar a vapor cuando la luz de calentamiento se apague. La luz verde de calentamiento seguirá apagándose y encendiéndose, asegurando así una perfecta regulación de temperatura. Si el regulador está ajustado en la posición de vapor, se genera vapor. En la posición 0 no se genera ningún vapor.

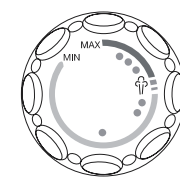

Regulación de la temperatura

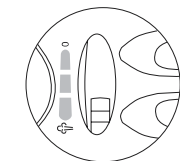

Regulación de vapor

La cantidad de vapor se puede regular en siete fases. Ponga la plancha en posición vertical mientras coloque la ropa o interrumpa el planchado. En esta posición no se genera vapor.

**USO DEL BOTÓN DE CHORRO DE VAPOR**

Asegúrese de que hay agua en el depósito y que el regulador de temperatura se encuentra en la posición de vapor.

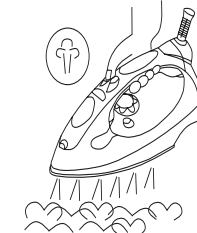
**Uso del chorro de vapor en posición horizontal**

Levante la plancha y apriete el botón de chorro de vapor. Quizás sea necesario apretar el botón varias veces para accionar la bomba. La función de chorro de vapor sólo es posible en ajustes de temperatura superiores a 150°, o sea de fase III hasta MAX.

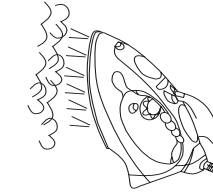
**Uso del chorro de vapor en posición vertical.**

El chorro de vapor también se puede utilizar en posición vertical para quitar arrugas en ropa colgada, cortinas etc.

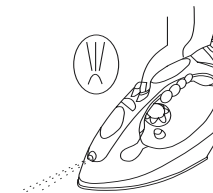
**USO DEL BOTÓN DE SPRAY**

Si hay suficiente agua en el depósito, se podrá utilizar el spray de agua independientemente de la temperatura de planchado seco o a vapor. Mientras esté planchando, apriete el botón de spray varias veces para accionar la bomba.

**SISTEMA ANTICAL**

El sistema integrado antical reduce la acumulación de cal y así alarga la vida de su plancha.

**USO DE LA FUNCIÓN CALC-CLEAN**

Es necesario utilizar la función Calc-Clean antes de la primera puesta en funcionamiento de la plancha y más adelante por lo menos una vez al mes para quitar las partículas de cal y otras impurezas.

- Llene el depósito de agua hasta la marca MAX.
- Enchufe la plancha.
- Ajuste la temperatura en la posición MAX.
- Deje que la plancha se caliente hasta que la luz de calentamiento se apague y vuelva a encenderse.
- Desenchufe la plancha.
- Mantenga la plancha en posición horizontal sobre el fregadero.
- Ponga el regulador de vapor en la posición Calc-Clean (0) y apriete el botón de Calc-Clean. Así sale vapor y agua hirviendo de los agujeros de salida de vapor en la suela de la plancha. De esta manera las impurezas y partículas de cal se limpian.
- Durante esta operación, mueva la plancha para adelante y atrás.
- Deje de apretar el botón de Calc-Clean cuando ya no quede más agua en el depósito.
- Ponga la plancha en posición vertical. Enchufe de nuevo la plancha y deje calentarla otra vez.
- Para asegurarse de que no queda agua en la cámara de vapor, seque cuidadosamente la suela de la plancha, pasando un trapo o toalla una y otra vez por la suela.
- No utilice agua descalcificada químicamente.
- Deje que la plancha se enfríe antes de guardarla.

## FUNCIÓN DE DETENCIÓN DE GOTEO

Como se puede ver en el regulador de temperatura, el planchado a vapor sólo es posible a partir de una determinada temperatura. Con planchas a vapor convencionales puede ocurrir que gotee agua de la suela si la temperatura es demasiado baja.

Esta plancha está dotada de una función de detención de goteo. La plancha corta automáticamente el chorro de vapor si la temperatura es demasiado baja.

Cuando esto sucede, se puede oír un "CLICK" Ajuste seguidamente la temperatura necesaria. El vapor vuelve a ser generado cuando se alcanza la temperatura idónea.

## PLANCHADO EN SECO

La plancha puede ser utilizada para el planchado en seco, también si hay agua en el depósito. No llene el depósito de agua si la plancha va a ser utilizada durante MUCHAS HORAS para el planchado en seco.

- Ponga la plancha en posición vertical y enchufe el aparato.
- Ajuste el regulador de vapor en la posición 0.
- Ajuste el regulador de temperatura en la temperatura deseada.
- Cuando la luz de control de calentamiento se apaga, la plancha habrá alcanzado la temperatura necesaria.

## INDICACIONES PARA EL CUIDADO

### Y MANTENIMIENTO DE LA PLANCHA

- Evite el planchado sobre cremalleras y remaches, ya que pueden rayar la suela. Rodee siempre estas superficies cuando planche y mantenga la plancha siempre lisa sobre la superficie.
- La composición del agua y sus minerales puede variar notablemente dependiendo del lugar. Si el agua en su zona muestra un grado hidrométrico alto (dureza del agua), le aconsejamos el empleo de agua destilada disponible en comercios, para asegurar la función óptima de la plancha.
- Nunca desmonte o repare el aparato por su cuenta.
- Siempre desenchufe el aparato después de haberlo usado y déjelo enfriar. Limpie la suela de la plancha con un paño húmedo, puede usar también un detergente no abrasivo. Limpie la carcasa con un paño húmedo.

### VACIADO Y MANTENIMIENTO

- Asegúrese de que la plancha esté desenchufada.
- Vacíe el agua que ha quedado en el depósito agitando ligeramente la plancha.
- Asegúrese después de haber usado la plancha de que no quede agua almacenada en el depósito.
- Fije la cubierta de protección de la suela (NO UTILICE LA PROTECCIÓN DE LA SUELA CUANDO ESTÉ PLANCHANDO)
  - Enrolle el cable en el enrollacable en la parte trasera de la plancha.
  - Guarde la plancha en posición horizontal en una superficie estable con su protección de suela fijada.
  - Deje que la plancha se enfríe totalmente antes de guardarla.

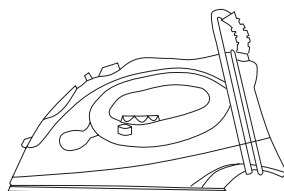

## FERRO DA STIRO A SECCO E A VAPORE



### INDICAZIONI DI SICUREZZA

Seguire attentamente le seguenti indicazioni di sicurezza per evitare il pericolo di scosse elettriche o incendi.

- Non utilizzare mai il ferro da stiro nelle dirette vicinanze di tende o altri materiali infiammabili e non lasciarlo mai incustodito quando è acceso.
- Utilizzare il ferro da stiro solo per lo scopo previsto. Un uso inadeguato dello stesso comporta il pericolo di ferimento dell'utente o il possibile danneggiamento dell'apparecchio.
- Non immergere mai l'apparecchio e la spina per la corrente in acqua o altri liquidi. Altrimenti si incorre in pericolo di vita a causa di possibili scosse elettriche.
- Il ferro da stiro deve essere messo al MIN prima di attaccare o staccare la spina dalla corrente. Per staccare la spina non tirare il cavo ma afferrare la spina stessa altrimenti la connessione tra spina e cavo potrebbe danneggiarsi e il cavo staccarsi.
- Fare attenzione che il cavo non venga a contatto con superfici calde che potrebbero danneggiarlo. Un cavo danneggiato può comportare un pericolo di vita.
- Lasciar raffreddare il ferro da stiro completamente prima di riparlo.
- Un ferro da stiro non completamente raffreddato potrebbe provocare un incendio.
- Prima di mettere via il ferro da stiro applicare il tappo di protezione della piastra e avvolgere il cavo intorno all'avvolgicavo. Qualcuno potrebbe altrimenti inciamparsi o far cadere l'apparecchio.
- Staccare sempre la spina dalla presa della corrente prima di riempire o svuotare il contenitore per l'acqua e quando l'apparecchio non viene usato.
- Non attivare il ferro da stiro se è caduto, se è difettato o se il cavo è stato danneggiato. Non tentare da soli di aprire il ferro da stiro e ripararlo. Per farlo controllare e eventualmente riparare portare l'apparecchio ad un servizio clienti autorizzato. Un riassetto sbagliato del ferro da stiro può portare a scosse elettriche nel momento del suo utilizzo.
- I bambini non riconoscono i pericoli che l'uso di un'apparecchio elettrico può comportare, perciò l'uso del ferro da stiro da parte di bambini o nelle loro dirette vicinanze deve avvenire sotto stretta sorveglianza. Non lasciare mai il ferro da stiro incustodito quando si trova sull'asse da stiro o quando è collegato alla corrente.
- Il contatto con componenti metalliche molto calde, con acqua bollente o con il vapore può causare ustioni. Fare attenzione nel capovolgere il ferro da stiro poiché nel contenitore per l'acqua può esserci acqua bollente.
- Riparazioni devono essere eseguite esclusivamente da servizi clienti autorizzati.
- Dopo l'uso del ferro da stiro premere alcune volte il tasto per l'uscita del vapore e scuotere leggermente il ferro da stiro in modo che il contenitore per l'acqua si svuoti completamente. L'umidità rimanente evaporerà accendendo il ferro da stiro e facendolo riscaldare per un momento.
- Questo ferro da stiro è esclusivamente previsto per l'uso domestico.
- Conservare con cura queste istruzioni.

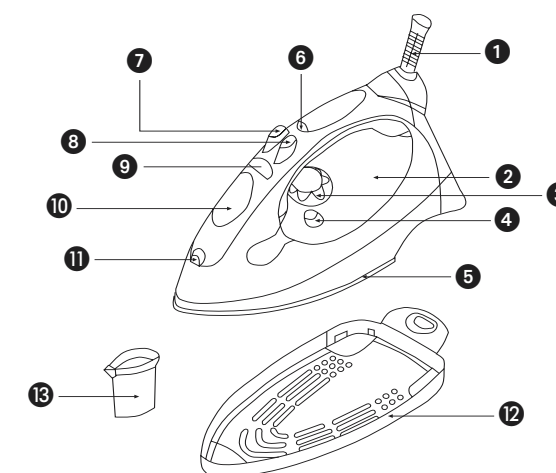

### DESCRIZIONE DELL'APPARECCHIO

- 1 Protezione per il cavo / cavo
- 2 Serbatoio dell'acqua
- 3 Manopola per regolare la temperatura
- 4 Tasto calc-clean
- 5 Piastra del ferro da stiro
- 6 Luce di controllo per la fase di riscaldamento (verde) e per lo spegnimento automatico (arancione)
- 7 Tasto per getti di vapore
- 8 Tasto spray
- 9 Regolatore di vapore
- 10 Tappo del contenitore dell'acqua
- 11 Spruzzatore spray
- 12 Tappo di protezione per la piastra
- 13 Misurino

### INDICAZIONI PER L'USO

#### PRIMA DEL PRIMO USO

- Prima di usare il ferro da stiro per la prima volta controllare che la tensione di corrente di casa corrisponda con quella indicata sulla targhetta dell'apparecchio.
- Togliere il tappo di protezione e l'eventuale plastica di protezione dalla piastra del ferro da stiro.
- Togliere tutti i residui di crema lucidante che si trovano ancora negli spruzzatori di vapore sulla piastra del ferro da stiro. Riempire d'acqua il serbatoio fino alla tacca MAX (utilizzare il misurino compreso nella confezione). Pulire poi gli spruzzatori di vapore attivando il tasto calc-clean (vedi attivazione del tasto calc-clean). Alla fine di questo procedimento asciugare la piastra del ferro da stiro con un panno vecchio. Per pulire e asciugare gli spruzzatori di vapore si possono usare bastoncini di ovatta.
- Alcune parti del ferro da stiro sono state trattate con un unguento lubrificante. È quindi possibile che durante il primo uso si formi un po' di fumo che scomparirà però dopo pochi attimi.
- Per stirare può essere utilizzata normale acqua di rubinetto. Se l'acqua della Vostra zona ha un'alto grado di durezza si consiglia l'uso di acqua distillata per un risultato ottimale.

### REGOLAZIONE DELLA TEMPERATURA

Posizionare la manopola per regolare la temperatura nella posizione desiderata in base al tipo di materiale:

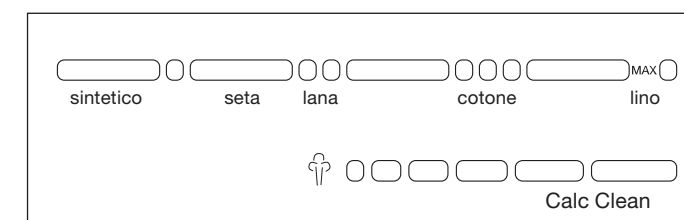

### Declaración de conformidad

Nosotros, Kompernaß Handelsgesellschaft mbH, Burgstr. 21, D-44867 Bochum, Germany, declaramos para este producto la conformidad con las siguientes directivas CE:

Directiva de baja tensión CE:	73/23/EEC,
Compatibilidad electromagnética:	89/336 EEC
Normas armonizadas aplicadas:	EN 55014-2:1997+A1 EN 55014-1:2000+A1 EN 61000-3-2:2000 EN 61000-3-3:1995+A1

Type: KH 2203  
Bochum, a 31.05.2003

Hans Kompernaß  
- Gerente -

## CONSIGLI PER LA STIRATURA

Suddividere i panni a seconda del materiale di cui sono fatti. Solitamente gli indumenti hanno anche un'etichetta con indicazioni per la stiratura le quali dovrebbero sempre essere seguite. Iniziare a stirare i materiali che richiedono il livello di calore più basso. Se non siete sicuri della composizione di un panno inizialmente provate a stirarne con attenzione solo una piccola parte (un orlo o una piega interna). In caso di dubbi iniziare la stiratura con una bassa temperatura. Se restano pieghe alzare allora pian piano la temperatura fino a trovare quella che permetta un risultato ottimale della stiratura e che non danneggi il tessuto.

### RIEMPIMENTO DEL SERBATOIO DELL'ACQUA

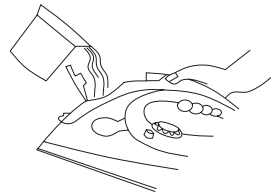

Assicurarsi che, durante il riempimento del serbatoio dell'acqua, il regolatore di vapore si trovi nella posizione A Secco (posizione 0). Sollevare il tappo del serbatoio verso l'alto e versare l'acqua fino alla tacca MAX. Non versare troppa acqua e controllarne il livello sull'indicatore.

### FUNZIONE DI SPEGNIMENTO AUTOMATICO

Grazie alla funzione di spegnimento automatico il ferro da stiro si spegne da solo se si trova da 30 secondi immobile in posizione orizzontale o da 8 minuti in posizione verticale. Durante lo spegnimento automatico la luce di controllo arancione incomincia a lampeggiare. Se il ferro da stiro viene mosso si riaccende. La luce verde di controllo per la fase di riscaldamento si riaccende solamente quando la temperatura della piastra del ferro da stiro scende al di sotto della temperatura impostata per la stiratura. Se dopo lo spegnimento della luce arancione di controllo per lo spegnimento automatico non si illumina la luce verde per la fase di riscaldamento significa che la temperatura del ferro non è ancora scesa al di sotto di quella impostata.

### STIRATURA A VAPORE

Srotolare il cavo. Assicurarsi che il ferro da stiro non sia attaccato alla corrente prima di riempire il serbatoio dell'acqua. Impostare il regolatore di vapore sulla posizione A Secco (posizione 0). Versare l'acqua. Fare attenzione che la tacca Max non venga superata.

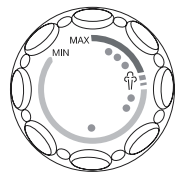

Impostazione della manopola per regolare la temperatura

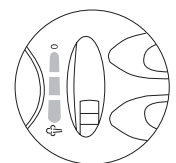

Regolazione del vapore

Collegare l'apparecchio alla corrente. Impostare la manopola per regolare la temperatura sulla indicazione del vapore. La luce di controllo per la fase di riscaldamento si accende. Con questa impostazione è possibile usare il ferro da stiro per una stiratura a vapore non appena la luce si spegne. Il regolare accendersi e spegnersi della luce di controllo del riscaldamento indica il buon funzionamento della regolazione della temperatura. Quando il regolatore di vapore è impostato sulla posizione Vapore viene prodotto vapore; se invece si trova nella posizione 0 non si ha alcuna produzione di vapore.

La quantità di vapore emessa può essere regolata su 7 livelli. Riporre il ferro da stiro in posizione verticale durante la sistemazione del capo da stirare o quando interrompete l'attività. Appoggiando il ferro da stiro in posizione verticale sulla sua parte posteriore l'emissione di vapore si interromperà.

## USO DEL TASTO PER GETTI DI VAPORE

Assicurarsi che ci sia ancora acqua nel serbatoio e che la manopola per regolare la temperatura si trovi nella posizione Vapore.

### Uso del getto di vapore tenendo il ferro da stiro in orizzontale



Sollevare un poco il ferro da stiro e attivare il tasto per i getti di vapore. Può rivelarsi necessario schiacciare più volte il tasto per i getti di vapore per attivare la pompa. La funzione del getto di vapore è utilizzabile solo con temperature superiori ai 150°C, cioè significa livello II fino a III/MAX.

### Uso del getto di vapore tenendo il ferro da stiro in verticale



La funzione del getto di vapore può essere usata anche tenendo il ferro da stiro in posizione verticale per togliere pieghe da vestiti appesi, tende, ecc...

### USO DEL TASTO SPRAY

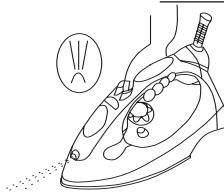

Finché c'è sufficiente acqua nel serbatoio è possibile usare il tasto spray indipendentemente dalla temperatura impostata e dal tipo di stiratura a secco o a vapore. Durante la stiratura premere il tasto più volte per attivare la pompa.

### SISTEMA ANTICALCARE

Il sistema integrato anticalcare riduce il deposito di calcare e allunga così la durata del Vostro ferro da stiro.

### USO DELLA FUNZIONE CALC-CLEAN

È importante usare la funzione calc-clean la prima volta che si attiva il ferro da stiro e in seguito almeno una volta al mese in modo da eliminare particelle di calcare e altre impurità.

- Riempire il serbatoio dell'acqua fino alla tacca MAX.
- Inserire la spina nella presa per la corrente.
- Impostare il regolatore di temperatura sulla posizione MAX.
- Far riscaldare il ferro da stiro fino a che la luce di controllo del riscaldamento non si spegne e poi si riaccende.
- Staccare la spina dalla presa per la corrente.
- Tenere il ferro da stiro in orizzontale sopra al lavandino.
- Posizionare il regolatore di vapore sull'indicazione Calc-Clean (0) e poi schiacciare il tasto Calc-Clean. Così usciranno vapore e acqua bollente dai buchi per la fuoriuscita di vapore che si trovano sulla piastra del ferro da stiro. Eventuali particelle di calcare e impurità verranno in questo modo eliminate.
- Durante questa operazione muovere il ferro da stiro avanti e indietro.
- Mollare il tasto Calc-Clean non appena l'acqua nel contenitore si esaurisce.
- Appoggiare il ferro da stiro in posizione verticale. Inserire la spina nella presa per la corrente e lasciarlo riscaldare.
- Per assicurarsi che non sia rimasto del vapore all'interno del ferro da stiro asciugare la piastra attentamente usando un asciugamano o un panno e facendovi scorrere sopra il ferro da stiro più volte.
- Non usare alcun liquido chimico anticalcare.
- Far raffreddare il ferro da stiro prima di metterlo via.

## FUNZIONE ANTIGOCCIA

Come indicato sul regolatore di vapore la stiratura a vapore è possibile solo da una certa temperatura in poi. In ferri da stiro a vapore tradizionali può succedere che goccioli acqua dalla piastra se la temperatura di stiratura è troppo bassa. Questo ferro da stiro è invece dotato di un nuovo sistema antigoccia. Il ferro da stiro spegne automaticamente la funzione di getto del vapore quando la temperatura è troppo bassa. In questo caso si sente un "CLICK". Scegliere poi con la manopola una temperatura adeguata. Una volta che questa temperatura verrà raggiunta riprenderà anche la produzione di vapore.

### STIRATURA A SECCO

Il ferro da stiro può essere usato per una stiratura a secco anche quando c'è dell'acqua nel serbatoio. Non versare acqua nel ferro da stiro se si vuole usarlo MOLTE ORE di seguito per una stiratura a secco.

- Appoggiare il ferro da stiro in posizione verticale e inserire la spina nella presa per la corrente.
- Posizionare il regolatore di vapore sullo 0.
- Impostare attraverso la manopola la temperatura desiderata.
- Quando si spegne la luce di controllo per la fase di riscaldamento il ferro da stiro ha raggiunto la temperatura desiderata.

## INDICAZIONI PER LA PROTEZIONE E LA CURA

### DEL FERRO DA STIRO

- Evitare di passare il ferro da stiro sopra chiusure lampo o orli che possano graffiare la piastra. Controllare che la piastra resti sempre liscia.
- Le condizioni dell'acqua e dei suoi minerali variano da luogo a luogo. Se nella Vostra zona l'acqua è molto dura vi consigliamo di usare acqua distillata per ottenere prestazioni ottimali dal ferro da stiro.
- Non smontare o riparare da soli il ferro da stiro.
- Dopo l'uso estrarre sempre la spina dalla presa per la corrente e lasciar raffreddare il ferro da stiro. Pulire la piastra del ferro da stiro con un panno umido sul quale in caso di bisogno è possibile anche applicare un detergente che non abrasivo.

### SVUOTAMENTO E CONSERVAZIONE

- Assicurarsi che il ferro da stiro sia staccato dalla corrente.
- Allontanare i resti d'acqua scuotendo leggermente il ferro da stiro.
- Dopo l'uso controllare sempre che non sia rimasta acqua all'interno del serbatoio.
- Appoggiare il ferro da stiro sul tappo di protezione della piastra. (NON USARE MAI IL TEPPO DI PROTEZIONE DELLA PIASTRA DURANTE LA STIRATURA)

- Avvolgere il cavo sull'avvolgicavo che si trova nella parte inferiore del ferro da stiro.
- Conservare il ferro da stiro in posizione orizzontale applicandogli la protezione per la piastra e posizionandolo su di una superficie stabile.
- Far raffreddare completamente il ferro da stiro prima di metterlo via.

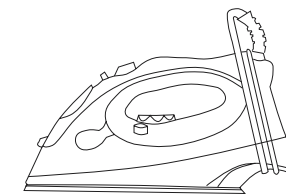

### Dichiarazione di conformità

Noi della Kompernaß Handelsgesellschaft mbH, Burgstr. 21, D-44867 Bochum, con la presente dichiariamo che il prodotto è conforme alle seguenti direttive CE:

Direttiva CE sulle basse tensioni:	73/23/EEC, 93/68 EEC
Compatibilità elettromagnetica:	89/336 EEC, 92/31 EEC
Norme armonizzate applicate:	EN 55014-2:1997+A1 EN 55014-1:2000+A1 EN 61000-3-2:2000 EN 61000-3-3:1995+A1

Type: KH 2203  
Bochum, 31.05.2003

Hans Kompernaß  
- Dirigente -

**FERRO DE ENGOMAR A VAPOR E A SECO****INDICAÇÕES DE SEGURANÇA**

Preste atenção às indicações de segurança seguintes para evitar o perigo de incêndio e de choque de corrente.

- Nunca utilize o ferro de engomar perto ou juntamente a cortinas e outros combustíveis. Nunca o deixe ligado à corrente sem vigilância.
- Utilize o ferro de engomar exclusivamente para os fins descritos neste manual. Em outro caso existe perigo de lesão para o utilizador e a possibilidade de danificar o aparelho.
- Não coloque o aparelho, assim como a ficha de corrente, sob água ou outros líquidos. Existe perigo de vida por choque de corrente
- O ferro de engomar deve estar sempre na posição: MIN antes de o ligar e desligar da corrente. Para evitar danos no cabo da corrente, puxe sempre pela ficha eléctrica e não pelo cabo do ferro.
- Tome conta que o cabo de corrente não toque em qualquer área quente, visto que se poderá danificar. Dum cabo de corrente estragado pode partir perigo de vida.
- Deixe o ferro de engomar arrefecer completamente antes de o guardar. Um ferro não completamente arrefecido representa um possível perigo de incêndio.
- Coloque a cobertura protectora e enrole o cabo no seu sítio apropriado antes de guardar o ferro. Alguém poderia tropeçar no cabo ou deitar o aparelho abaixo.
- Ao encher ou esvaziar o depósito da água e em caso de não uso, tire sempre a ficha da tomada para ter a certeza que o aparelho esteja desligado da corrente.
- Não ponha o ferro de engomar a uso se caiu abaixo ou se estiver avariado, assim como se o cabo de corrente estiver danificado. Não desmonte o aparelho por si próprio. Em caso de revisão ou reparação necessária, dirija-se só a um serviço autorizado. Uma montagem incorrecta do aparelho pode dar causa a choque de corrente durante o uso.
- Crianças não conhecem o perigo relacionado à utilização de electrodomésticos; por isso é aconselhável que a utilização do ferro por, ou perto de crianças esteja sempre sob vigilância rigorosa. Nunca deixe o ferro de engomar sem vigilância durante a ligação à corrente e enquanto estiver em cima da tábua de engomar.
- O contacto com componentes de metal quente, com água quente e também com vapor pode dar causa a queimaduras. Tome cuidado ao virar o ferro porque se pode ainda encontrar água quente no depósito.
- Reparações só podem ser realizadas por um serviço de assistência técnica autorizado.
- Depois de ter usado o ferro, carregue algumas vezes o botão de vapor e abane o aparelho até que o depósito da água esteja completamente vazio. O resto de humidade vai vaporizar se voltar a ligar o ferro e o deixar aquecer um instante.
- Este ferro de engomar é destinado exclusivamente ao uso doméstico.
- Guarde estas instruções com cuidado.

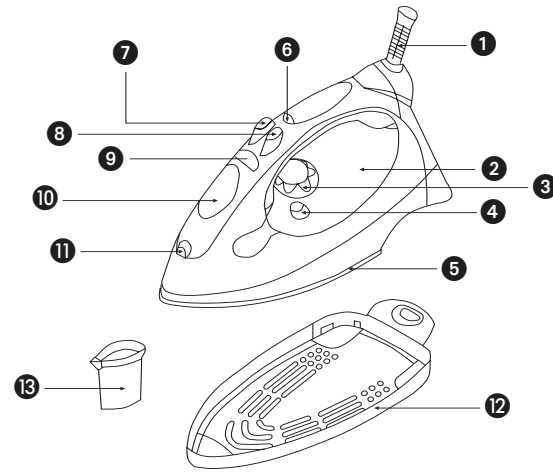
**DESCRIÇÃO DO PRODUTO**

- 1 Protecção de cabo / cabo de corrente
- 2 Depósito da água
- 3 Regulador de temperatura
- 4 Botão Calc-Clean
- 5 Base
- 6 Lâmpada-piloto de aquecimento (verde) e desligação automática (cor de laranja)
- 7 Botão de vapor
- 8 Botão de spray
- 9 Regulador de vapor
- 10 Bocal de depósito de água
- 11 Jacto de spray
- 12 Cobertura protectora
- 13 Copo de medição

**INSTRUÇÕES DE USO****ANTES DA PRIMEIRA UTILIZAÇÃO**

- Antes da primeira utilização do ferro controle se há unanimidade entre a voltagem em sua casa e a que é necessária para o aparelho.
- Retire a cobertura e se houver, também folhas protectoras da base.
- Tire todos resíduos de produtos de polimento, que se podem encontrar nos jactos da base. Encha o depósito até à marca MAX com água (use para isso o copo de medição enviado na embalagem). Limpe os jactos de vapor carregando o botão Calc-Clean (veja uso do botão Calc-Clean). Limpe a base depois deste processo com um pano velho. Pode usar cotonetes para limpar e secar os jactos de spray.
- Devido ao tratamento de algumas partes do aparelho com produtos lubrificantes, é possível a formação de algum fumo durante a primeira utilização, mas que cessa depois uns instantes.
- Conforme a qualidade da água pode usar água da torneira ou também água destilada para obter o melhor resultado.

**REGULAÇÃO DE TEMPERATURA**

Ponha o regulador de temperatura na posição desejada para os seguintes tecidos:

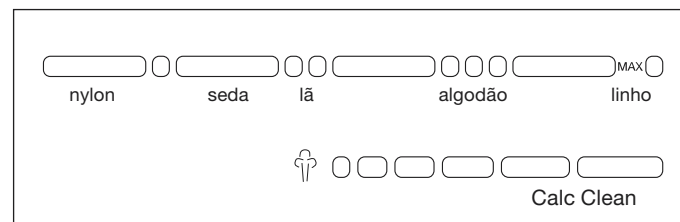
**CONSELHOS PARA ENGOMAR**

Separe a roupa conforme os tecidos. Cada peça de roupa contem normalmente um rótulo com instruções para engomar. Preste sempre atenção e siga-as. Comece a engomar os tecidos que necessitam a temperatura mais baixa. Em caso de dúvidas devidas à estrutura de algum tecido, engome primeiro com cuidado uma área pequena (banha ou borda interior). Comece a engomar em caso de incerteza com temperatura mínima, podendo altera-la pouco a pouco se ficarem rugas até encontrar a posição optima para o melhor resultado sem danificar o tecido.

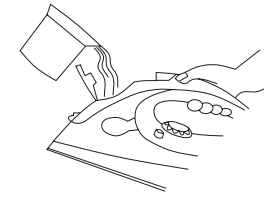
**INTRODUZIR A ÁGUA**

Certifique-se que ao encher o depósito de água, o regulador de vapor esteja na posição seca (posição 0). Puxe o bocal do depósito para cima e encha o depósito até à marca MAX. Não introduza água demais. Controle o nível de água na posição do ferro como na imagem ao lado.

**DESLIGAÇÃO AUTOMÁTICA**

A função de desligação automática faz com que o ferro de engomar se desligue automaticamente depois de um estado imóvel de 30 segundos (em posição horizontal) ou de 8 minutos (em posição vertical). Em caso de desligação automática a lâmpada-piloto cor de laranja começa a piscar. Se voltar a mover o ferro, torna a ligar-se. A lâmpada-piloto de aquecimento apenas se volta a ligar assim que a temperatura da base seja inferior à temperatura posicionada no regulador. Quando a lâmpada-piloto de desligação automática se apagar e a lâmpada-piloto de aquecimento não se ligar, a temperatura de engomar ainda não atingiu um nível mais baixo que o antes marcado. O ferro de engomar pode ser usado agora.

**ENGOMAR A VAPOR**

Desenrole o cabo da corrente. Certifique-se que o ferro de engomar não esteja ligado à corrente antes de encher o depósito com água. Ponha o regulador de vapor na posição a seco (posição-0). Introduza a água. Tome conta que a água não ultrapasse a marca MAX.

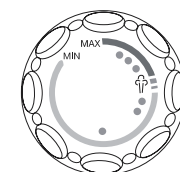

Regulador de temperatura

Ligue o aparelho à corrente. Ponha o regulador de temperatura em posição de vapor. A lâmpada-piloto de aquecimento acende-se. Assim que a lâmpada-piloto de aquecimento se apagar pode usar o ferro para engomar a vapor. A lâmpada-piloto de aquecimento que se acende e desliga regularmente, indica que a regulação de temperatura funciona. Se o botão de vapor estiver em posição de vapor vai ser produzido vapor. Na posição-0 não existe qualquer produção de vapor.

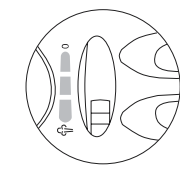

Regulação de vapor

A quantidade de vapor pode ser regulada em 7 graus. Ponha o ferro em posição vertical enquanto arranja a roupa ou quando quiser interromper o acto de engomar. A produção de vapor é terminada se puser o ferro em posição vertical.

**UTILIZAÇÃO DO BOTÃO DE VAPOR**

Certifique-se que haja água no depósito e que o regulador de temperatura esteja em posição de vapor.

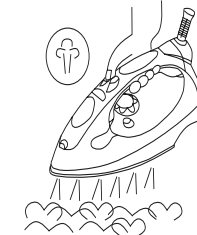
**Utilização de vapor em posição horizontal**

Levante o ferro de engomar e carregue o botão de vapor. Será necessário de o carregar umas vezes para activar a bomba. A função de vapor só é possível a partir duma temperatura de 150°C, ou seja: grau III até MAX.

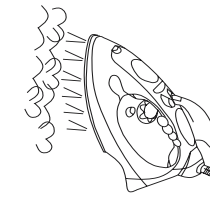
**Utilização de vapor em posição vertical**

A função de vapor também se pode utilizar em posição vertical. Por exemplo para tirar rugas de cortinas ou de roupa pendurada.

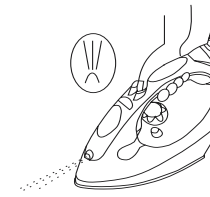
**UTILIZAÇÃO DO BOTÃO DE SPRAY**

Enquanto houver bastante água no depósito, pode usar a função de spray em qualquer temperatura. Tanto ao engomar a seco como ao engomar a vapor. Carregue o botão de spray umas vezes ao engomar para activar a bomba.

**SISTEMA ANTI-CALCÁRIO**

O sistema integrado anti-calcário, reduz a sedimentação de calcário e prolonga assim a vida útil do seu ferro de engomar.

**UTILIZAÇÃO DA FUNÇÃO CALC-CLEAN**

É importante utilizar a função Calc-Clean quando utilizar o ferro pela primeira vez e depois pelo menos uma vez por mês, para tirar partículas de calcário e outros resíduos.

- Encha o depósito da água até à marca MAX.
- Ligue a ficha à tomada.
- Coloque o regulador de temperatura na posição MAX.
- Deixe aquecer o ferro de engomar, até que a lâmpada-piloto de aquecimento se apague e volte a ligar novamente.
- Tire a ficha da tomada.
- Segure o ferro de engomar horizontalmente sobre o lava-louça.
- Coloque o regulador de vapor na posição Calc-Clean (0) e pressione depois o botão Calc-Clean. Atenção: A base liberta vapor e água a ferver pelos orifícios de vapor. Eventuais resíduos e partículas de calcário saiem desta maneira.
- Durante este processo agite lentamente o ferro para a frente e para trás.
- Largue o botão Calc-Clean, assim que a água no depósito se gastar.
- Coloque o ferro de engomar na posição vertical e ligue-o à corrente. Deixe agora aquecer o ferro.
- Para assegurar-se de que não esteja nenhuma água na câmara do vapor, seque bem a base, em passando-a algumas vezes sob uma toalha ou um pano velho.
- Não utilize água à qual foi tirada quimicamente o calcário.
- Deixe arrefecer o ferro de engomar antes que o arrume.

### Sistema "anti-pingas"

Como indicado no regulador, engomar a vapor só é possível a partir de uma certa temperatura. Acontece que outros ferros de engomar a vapor vulgares podem deixar pingar água pela base se a temperatura de engomar estiver muito baixa. No entanto este ferro de engomar a vapor apresenta uma nova característica de equipamento, o sistema "anti-pingas" ou seja a função de desligação de vapor para evitar as pingas. O ferro de engomar desliga automaticamente o vapor à pressão se estiver em baixa temperatura. Quando isto acontece, ouve-se um "CLICK". Posicione o regulador de temperatura na temperatura conveniente. Assim que for atingida, a a produção de vapor será continuada.

### Engomar a seco

O ferro de engomar pode ser utilizado para engomar a seco mesmo se tiver água no recipiente Não introduza água no recipiente, se o ferro de engomar vai ser utilizado por MUITAS HORAS para engomar a seco.

- Coloque o ferro de engomar na posição vertical e ligue a ficha à corrente.
- Coloque o regulador de vapor na posição 0.
- Coloque o regulador de temperatura na temperatura necessária.
- Quando o ferro de engomar atingir a sua temperatura necessária, a lâmpada-piloto de aquecimento apaga-se.

### INDICAÇÕES PARA A PROTECÇÃO

#### E MANUTENÇÃO DO FERRO DE ENGOMAR

- Evite de passar por fechos „éclairs“ e rebites, porque podem riscar a base. Dê a volta a eles quando engomar. Preste atenção que a base fique sempre lisa.
- A qualidade da água e dos seus minerais difere muito conforme o sítio. Se a água da sua região for muito dura, recomendamos a utilização de água destilada, que está à venda no comércio, para assegurar um óptima função do seu ferro de engomar.
- Não desmonte ou repare o ferro de engomar.
- Tire a ficha da tomada após cada utilização e deixe arrefecer o ferro. Limpe a base apenas com um pano húmido, em qual pode aplicar se for necessário um detergente que não risque a base. Limpe o aparelho com um pano húmido.

#### CONSERVAÇÃO E LIMPEZA

- Assegure-se de que o ferro de engomar esteja retirado da corrente.
- Tire resíduos de água agitando levemente o ferro.
- Assegure-se após cada utilização de que o depósito de água esteja vazio.
- Coloque o ferro de engomar na cobertura protectora. (NÃO UTILIZE A COBERTURA PROTECTORA QUANDO ESTIVER A ENGOMAR!!)

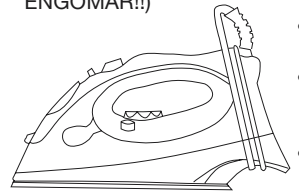

- Enrole o cabo na parte de trás do ferro.
- Guarde sempre o ferro de engomar horizontalmente numa superfície firme e protegido pela cobertura.
- Deixe arrefecer o ferro totalmente antes de o arrumar.

### ŻELAZKO DO PRASOWANIA NA

#### SUCHO I PRZY POMOCY PARY



#### Wskazówki bezpieczeństwa

Aby uniknąć porażenia prądem i pożaru należy przestrzegać następujących wskazówek bezpieczeństwa. Proszę, żeby uniknąć i pożaru.

- Nie używać żelazka w pobliżu lub pod firankami lub innymi łatwopalnymi materiałami. Żelazka nie należy nigdy pozostawiać włączonego.
- Używać żelazka tylko do prasowania. W przypadku stosowania niezgodnego z przeznaczeniem może dojść do skażenia lub uszkodzenia żelazka.
- Wtyczki ani żelazka nie należy zanurzać we wodzie albo w innych płynach. Istnienie niebezpieczeństwo utraty życia przez porażenie prądem.
- Przed włączeniem lub odłączeniem żelazko powinno być zawsze nastawione na MIN.
- Przy wyłączeniu wtyczki z gniazdka nie należy ciągnąć za kabel, lecz za samą wtyczkę. W przeciwnym razie zabezpieczenie może się uszkodzić, a kabel poluzować.
- Należy uważać, aby kabel nie miał kontaktu z gorącymi powierzchniami, gdyż może to doprowadzić do jego uszkodzenia. Przy uszkodzonym kablu istnieje niebezpieczeństwo utraty życia.
- Zanim odstawią Państwo żelazko, należy poczekać, aż całkowicie ostygnie.
- Założyć przykrycie chroniące powierzchnię prasującą i nawinąć kabel na odpowiednie urządzenie przed odstawieniem. Niezastosowanie się do powyższych wskazówek może spowodować, iż ktoś się potknie, a żelazko upadnie.
- Przy dolewaniu lub opróżnianiu wody, bądź też przy nie używaniu należy zawsze wyciągać wtyczkę z gniazdka, aby się upewnić, iż żelazko nie jest podłączone do prądu.
- Nie należy używać żelazka, jeśli upadło, bądź jest zepsute, jak również przy uszkodzeniach kabla. Nie należy naprawiać żelazka samemu, lecz oddać je do autoryzowanego serwisu. Nieprawidłowe złożenie żelazka może spowodować porażenie prądem podczas jego użytkowania.
- Dzieci nie rozpoznają istniejącego przy obchodzeniu się z urządzeniami elektrycznymi niebezpieczeństwa; używanie żelazka przez dzieci lub w ich pobliżu może się odbywać tylko pod ścisłym nadzorem dorosłych. Nigdy nie należy pozostawiać żelazka bez nadzoru, podczas gdy jest włączone do prądu lub znajduje się na desce do prasowania.
- Kontakt z gorącym metalem, gorącą wodą i parą może spowodować oparzenia. Przy przekręcaniu żelazkiem, należy być ostrożnym, ponieważ w zbiorniku może znajdować się gorąca woda.
- Naprawy mogą być dokonywane tylko przez autoryzowane punkty serwisowe.
- Po użyciu należy nacisnąć kilka razy na guzik z którego wychodzi para i potrząsnąć lekko żelazko, dopóki zbiornik na wodę będzie pusty. Reszta wilgoci wyparuje, gdy włączy się żelazko i na chwilę rozgrzeje.
- Żelazko jest przeznaczone tylko do domowego użytku.
- Należy starannie przechowywać instrukcję obsługi!

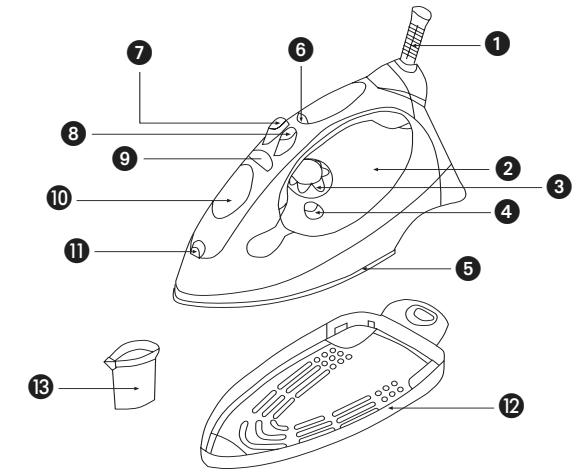

#### Opis żelazka

- 1 Ochrona kabla
- 2 Zbiornik na wodę
- 3 Regulator temperatury
- 4 Calc-clean-przycisk
- 5 Płyta prasująca
- 6 Lampka kontrolna rozgrzewania (zielona) i automatycznego wyłączenia (pomarańczowa)
- 7 Klawisz na parę
- 8 Przycisk spryskiwania
- 9 Regulator pary
- 10 Zamknięcie zbiornika na wodę
- 11 Dysza do przyskiania
- 12 Ochronne przykrycie
- 13 Miarka

#### WSKAZÓWKI UŻYTKOWANIA

##### PRZED PIERWSZYM UŻYCIEM

- Przed pierwszym użyciem żelazka proszę sprawdzić czy napięcie sieciowe w mieszkaniu zgadza się z napięciem podanym na żelazku.
- Usunąć ochronne przykrycie oraz folię ochronną z płyty prasującej.
- Usunąć wszystkie pozostałości pasty do polierowania pozostałe w dyszach do pary. Napełnić zbiornik na wodę do oznaczenia MAX wodą (w tym celu należy używać załączonej miarki). Dysze należy czyścić używając przycisku Calc-Clean (spójrz Używanie funkcji Calc – Clean) Po zakończeniu należy wytrzeć płytę prasującą starą chusteczką. Do czyszczenia i suszenia dysz można używać wykałaczki.
- Niektóre części żelazka były smarowane środkami smarującymi. Dlatego przy pierwszym używaniu może dojść do lekkiej smugi dymu która po krótkiej chwili zniknie.
- Do prasowania można używać wody z kranu. Jeśli woda w Państwa okolicy jest bardzo twarda, zaleca się stosowanie wody destylowanej dla osiągnięcia najlepszego efektu prasowania.

##### Ustawianie temperatury

Ustawić regulator temperatury na odpowiednią, zależną od materiału pozycję:

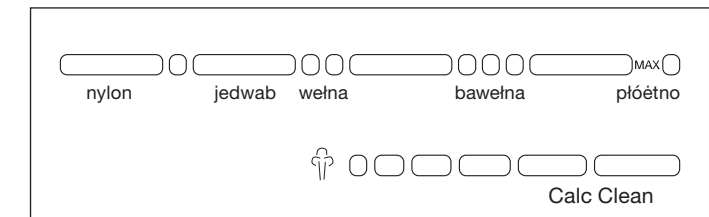

#### Declaração de conformidade

A firma Kompernaß Handelsgesellschaft mbH, Burgstr. 21, D-44867 Bochum, Alemanha, certifica, por este meio, a concordância deste produto com as seguintes directivas da CE:

Directiva CE sobre a baixa tensão: 73/23/EEC  
 Inocuidade electromagnética: 89/336 EEC  
 Normas de concordância correlativas: EN 55014-2:1997+A1  
 EN 55014-1:2000+A1  
 EN 61000-3-2:2000  
 EN 61000-3-3:1995+A1

Type: KH 2203  
 Bochum, 31.05.2003

Hans Kompernaß  
 - Gerente -

## RADY DO PRASOWANIA

Należy posortować pranie zależnie od rodzaju materiału. Zazwyczaj ubrania posiadają wszyte metki, na których znajdują się wskazówki dotyczące prasowania. Jako pierwsze należy prasować materiały o najniższej temperaturze prasowania. Jeśli nie są Państwo pewni rodzaju prasowanego materiału, należy wypróbować najpierw na małej powierzchni z brzegu lub na wewnętrznej stronie. W razie wątpliwości należy zaczynać prasowanie przy niższej temperaturze. Jeśli będą pozostawały fałdy, należy stopniowo podwyższać temperaturę, do momentu, aż nie osiągną Państwo jak najlepszych efektów prasowania.

### WLEWANIE WODY

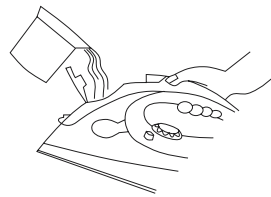

Proszę się upewnić że podczas napełniania zbiornika wodą, regulator pary znajduje się w pozycji suchej (pozycja 0). Pociągnąć przykrywkę zbiornika na wodę do góry i wlać wodę, aż do oznakowania MAX. Nie należy wlewać zbyt dużo wody. Proszę sprawdzić poziom wody w pozycji jaka została przedstawiona na rysunku.

### FUNKCJA AUTOMATYCZNEGO WYŁĄCZANIA

Funkcja automatycznego wyłączenia służy temu, aby żelazko po 30 sekundach stanu spoczynku w pozycji poziomej, bądź po 8 minutach w pozycji pionowej automatycznie się wyłączyło. Wraz z automatycznym wyłączeniem, zaczyna migać pomarańczowa lampka kontrolna. Lekkie poruszenie żelazkiem spowoduje jego ponowne włączenie. Zielona lampka zaświeci się dopiero gdy temperatura przy płycie prasującej spadnie poniżej temperatury ustawionej na żelazku. Jeśli po zgaśnięciu lampki sygnalizującej wyłączenie nie zaświeci się lampka wskazująca włączenie, oznacza to, iż ustawiona temperatura prasowania nie została jeszcze osiągnięta. Żelazko może być teraz używane.

### PRASOWANIE PRZY UŻYCIU PARY

Rozwinąć kabel. Upewnić się, czy przed nalaniem wody żelazko odłączone jest od sieci. Przeszawić regulator pary na pozycję suchą (pozycja 0). Wlać wodę. Uważać żeby nie przelać oznakowania MAX.

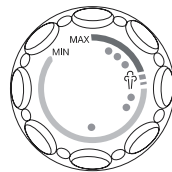

Regulator temperatury

Podłączyć żelazko do sieci. Ustawić regulator temperatury na pozycję pary. Lampka kontrolna nagrzania zapali się. Gdy tylko przy takim ustawieniu zgaśnie lampka kontrolna, można prasować żelazkiem z użyciem pary. Regularne zapalanie się i gaśnięcie lampki wskazuje na prawidłowe funkcjonowanie regulatora temperatury. Para jest wytwarzana, jeśli regulator ustawiony jest na pozycję pary. W pozycji 0 para nie jest wytwarzana.

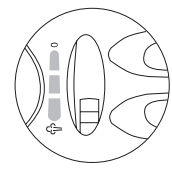

Regulator pary

Ilość pary jest regulowana 7 stopniami. Podczas przekładania prania, bądź przerywania prasowania, należy stawiać żelazko pionowo. Para nie jest wytwarzana, w momencie, gdy znajduje się ono w pozycji pionowej.

## UŻYWANIE KLAWISZA PARY

Należy upewnić się, że w zbiorniku znajduje się woda i że regulator temperatury ustawiony jest w pozycji pary.

### Używanie pary w poziomej pozycji żelazka

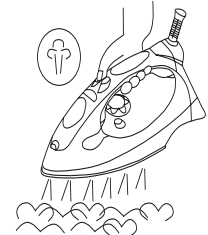

Podnieść żelazko i nacisnąć na klawisz pary. Jest możliwe, że klawisz będzie trzeba nacisnąć kilka razy, aby uruchomić pompkę. Funkcja pary działa w temperaturze od 150°C, to znaczy poziom III do MAX.

### Używanie pary w pionowej pozycji żelazka

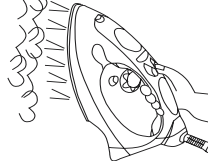

Aby usunąć fałdy na ubraniach, firankach itd., funkcja pary może być również wykorzystana w pionowej pozycji żelazka.

## UŻYWANIE FUNKCJI SPRYSKIWANIA

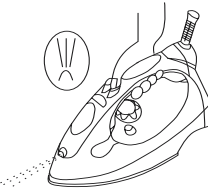

Funkcji spryskiwania można używać niezależnie od temperatury tak długo jak woda znajduje się w zbiorniku, zarówno przy prasowaniu na sucho jak i parą. Aby uruchomić pompkę należy podczas prasowania kilkakrotnie nacisnąć przycisk.

## SYSTEM ZAPOBIEGAJĄCY OSADZANIU SIĘ KAMIENIA

Wbudowany system redukuje osadzanie się kamienia, przedłużając tym samym żywotność żelazka.

## UŻYWANIE FUNKCJI CALC-CLEAN

Aby usunąć naleciałości kamienia i inne zabrudzenia, należy przed pierwszym prasowaniem i następnie co najmniej raz w miesiącu stosować funkcję Calc-Clean.

- Napełnić zbiornik do wody do oznakowania MAX.
- Włożyć wtyczkę do gniazdka.
- Nastawić temperaturę na pozycję MAX.
- Rozgrzać żelazko dopóki lampka kontrolna nie zgaśnie i ponownie nie zapali się.
- Wyciągnąć wtyczkę z gniazdka.
- Trzymać żelazko poziomo nad umywalką.
- Ustawić regulator pary na pozycję Calc-Clean (0) i następnie nacisnąć przycisk Calc-Clean. Z otworów w płycie prasującej wydobywać się będzie para i gorąca woda. Powinny wypłynąć ewentualne zanieczyszczenia i naleciałości kamienia.
- Podczas tej czynności należy poruszać żelazkiem do przodu i do tyłu.
- Gdy skończy się woda w zbiorniku, należy puścić przycisk Calc-Clean.
- Postawić żelazko pionowo. Włożyć wtyczkę do gniazdka i rozgrzać żelazko.
- Aby się upewnić że w żelazku nie ma wody, wytrzeć dokładnie płytę prasującą i przeprosować ręcznik lub starą szmatkę.
- Nie należy używać wody z domieszką chemicznych środków do usuwania kamienia.
- Przed odstawieniem żelazka, należy pozostawić je do ostygnięcia.

## FUNKCJA ZAPOBIEGANIA KAPANIU

Jak to zostało zaznaczone na regulatorze, prasowanie parą możliwe jest od określonej temperatury. W starszych modelach, przy niższych temperaturach może dojść do kapania wody z płyty prasującej. To żelazko posiada nowy element wyposażenia, funkcję zapobiegania kapaniu. Przy niskich temperaturach żelazko automatycznie wyłącza wytwarzanie pary. Gdy to nastąpi słychać pstryknięcie. Należy ustawić przy pomocy regulatora odpowiednią temperaturę. Gdy tylko zostanie ona osiągnięta, para będzie ponownie wytwarzana.

### PRASOWANIE NA SUCHO

Żelazkiem można prasować na sucho nawet, jeśli znajduje się w nim woda. Nie należy wlewać wody do żelazka, jeśli zamierzają Państwo prasować nim na sucho przez WIELE GODZIN.

- Postawić żelazko pionowo i włożyć wtyczkę do gniazdka.
- Ustawić regulator pary na pozycję 0.
- Żelazko osiągnie prawidłową temperaturę, gdy lampka kontrolna nagrzewania wyłączy się.

## WSKAZÓWKI DOTYCZĄCE PRZECHOWYWANIA

### I PIELEGNACJI ŻELAZKA

- Unikać prasowania po zamkach i nitach, ponieważ może to spowodować zarysowania płyty prasującej. Należy je ominąć przy prasowaniu. Uważać, aby płyta prasująca pozostawała gładka.
- Struktura wody i jej minerały są bardzo uzależnione od miejsca. Jeśli woda w Państwa miejscowości jest twarda, zalecamy kupić dostępną w handlu wodę destylowaną, tak aby osiągnąć jak najlepsze efekty prasowania.
- Nie należy samemu rozbierać i naprawiać żelazka.
- Po każdorazowym użyciu należy wyciągać wtyczkę z gniazdka i ostudzić żelazko. Wytrzeć płytę prasującą wilgotną szmatką, na którą w razie potrzeby można nanieść nie powodujący zarysowań środek czyszczący. Obudowę należy czyścić wilgotną szmatką.

### OPRÓŻNIANIE I PRZECHOWYWANIE

- Upewnić się, że żelazko jest odłączone od prądu.
- Usunąć resztki wody potrząsając lekko żelazkiem.
- Uważać, aby po każdorazowym użyciu woda nie zostawała w zbiorniku.
- Żelazko należy postawić na przykryciu ochronnym (Nie używać przykrycia podczas prasowania).

- Kabel należy zwinąć na tyle żelazka.
- Żelazko należy przechowywać zawsze w pozycji stojącej na stabilnej powierzchni, używając osłony ochronnej.
- Przed odstawieniem żelazka należy pozwolić mu całkowicie ostygnąć.

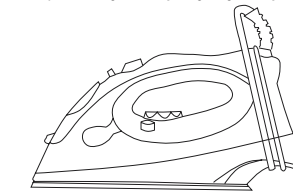

### Deklaracja zgodności

My, tzn. Kompernaß Handelsgesellschaft mbh, Burgstr. 21, D-44867 Bochum, Niemcy oświadczamy niniejszym zgodność niniejszego produktu z następującymi dyrektywami EG:

Dyrektywa niskonapięciowa EG:	73/23/EEC
Odpowiedniość elektromagnetyczna:	89/336 EEC
Stosowane normy zharmonizowane:	EN 55014-2:1997+A1
	EN 55014-1:2000+A1
	EN 61000-3-2:2000
	EN 61000-3-3:1995+A1

Określenie: KH 2203  
Bochum, 31.05.2003

Hans Kompernaß, dyrektor

## HÖYRY- JA KUIVASILITYSRAUTA



### TURVALLISUUSOHJEITA

Noudata alla lueteltuja ohjeita välttääksesi sähköiskun tai tulipalon vaaran.

- Älä koskaan käytä silitysrautaa verhojen tai muiden helposti syttyvien materiaalien läheisyydessä tai niiden alla äläkä koskaan jätä sitä ilman valvontaa sen ollessa kytkettynä sähköverkkoon.
- Käytä silitysrautaa ainoastaan sille tarkoitettuun käyttötarkoitukseen. Muussa käytössä se voi aiheuttaa loukkaantumisia käyttäjälle ja laite voi vahingoittua.
- Älä upota silitysrautaa tai pistoketta veteen tai muihin nesteisiin. Tästä aiheutuu hengenvaara sähköiskun vaaran johdosta.
- Aseta silitysraudan lämmönsäätökierokko aina asentoon MIN, ennen kuin liität sen sähköverkkoon tai irrotat pistokkeen pistorasiasta. Irrottaessasi pistoketta pistorasiasta älä vedä johdosta vaan pistokkeesta. Muutoin johto on vaarassa irrota pistokkeesta.
- Huolehdi siitä, että verkkojohto ei joudu kosketuksiin kuumien pintojen kanssa. Se voi vaurioitua ja aiheuttaa hengenvaaran.
- Anna silitysraudan jäähtyä täysin ennen kuin laitat sen säilytykseen. Jos silitysrauta ei ole täysin jäähtynyt, se voi aiheuttaa tulipalon vaaran.
- Laita pohjan suojakotelo paikoiden ja kiedo johto sille tarkoitettun pidikkeen ympärille, ennen kuin laitat laitteen säilytykseen. Vapaana oleva johto voi aiheuttaa kompastusvaaran tai laitteen putoamisen.
- Irrota aina ennen vesisäiliön täyttämistä tai tyhjentämistä ja silitysraudan ollessa pois käytöstä pistoke pistorasiasta ollaksesi täysin varma siitä, että laite on irrotettu sähköverkosta.
- Älä käytä silitysrautaa, jos se on pudonnut, särkynyt tai jos sähköjohto on vahingoittunut. Älä aukaise silitysrautaa. Tarkastuta ja korjauta laite ainoastaan valtuutetulla asiakaspalvelulla. Sääntöjen vastainen laitteen uudelleen kokoaminen voi aiheuttaa sähköiskun käytettäessä laitetta.
- Lapset eivät osaa ottaa huomioon vaaratilanteita, jotka esiintyvät sähkölaitteiden käytön yhteydessä; siksi tulee noudattaa erityistä tarkkaavaisuutta, jos lapset käyttävät laitetta tai oleskelevat sen läheisyydessä sitä käytettäessä. Älä milloinkaan jätä silitysrautaa valvomatta sen ollessa liitettynä sähköverkkoon tai sen ollessa silitysraudalla.
- Kuumat metalliosat, kuuma vesi sekä höyry voivat aiheuttaa palovammoja. Ole erityisen varovainen kääntäessäsi silitysrautaa, sillä vesisäiliössä voi olla kuumaa vettä.
- Ainoastaan valtuutettu huoltopalvelu saa korjata laitteen.
- Paina käytön jälkeen muutamia kertoja höyrypainiketta ja ravistele silitysrautaa kevyesti niin, että vesisäiliö tyhjentyy täysin. Jäljelle jäänyt kosteus haihtuu, kun laite kytketään päälle ja annetaan lämmitä hetken.
- Tämä silitysrauta on tarkoitettu ainoastaan yksityiskäyttöön.
- Säilytä käyttöohje huolellisesti!

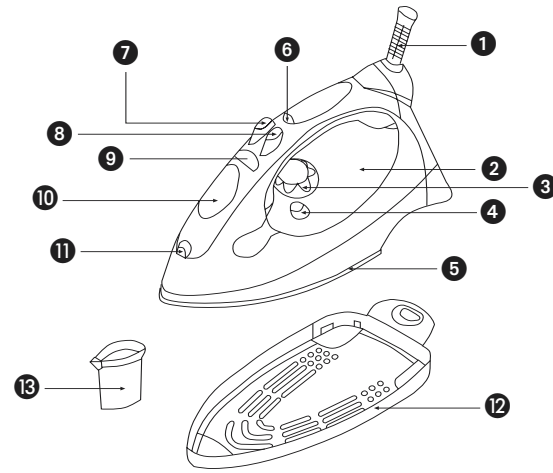

### LAITEKUVAUS

- 1 johdon suojus / verkkokaapeli
- 2 vesisäiliö
- 3 lämmönsäätökierokko
- 4 kalkinpoistopainike (Calc Clean)
- 5 silityslevy
- 6 merkkivalo: kuumennus (vihreä) ja automaattinen pois päältä-kytkin (oranssi)
- 7 höyrypainike
- 8 sumutuspainike
- 9 höyrynsäädin
- 10 vesisäiliön lukko
- 11 sumutuksen ulostuloaika
- 12 pohjalevyn suojakotelo
- 13 mittakannu

### KÄYTTÖOHJEITA

#### ENNEN LAITTEEN ENSIMMÄISTÄ KÄYTTÖÄ

- Tarkista ennen laitteen ensimmäistä käyttöä, että paikallinen verkkojännitys vastaa laitteen arvokilven merkintöjä.
- Poista suojakotelo sekä mahdolliset suojamuovit silityslevyn pinnalta.
- Poista huolellisesti mahdolliset kiillotusaineen jäänteet höyryntuloaukkojen reunoilta silityslevystä. Täytä tätä varten mittakannu MAX-merkkiin asti vedellä (käytä toimituksen mukana tullutta mittakannua). Puhdista höyryntuloaukot siten, että painat kalkinpuhdistuspainiketta (katso tässä käyttöoppaassa olevasta kalkinpoistotoiminto-ohjeesta). Pyyhi silityslevy tämän jälkeen liinalla puhtaaksi. Voit käyttää vanupuikkoja höyryntuloaukkojen puhdistukseen ja kuivaukseen.
- Muutamia laitteen osat on käsitelty kevyellä voiteluaineella. Tästä johtuen saattaa ensimmäisellä käyttökerralla muodostua ohutta höyryä, joka haihtuu hetken kuluttua.
- Voit käyttää silitykseen tavallista vesijohtovettä. Jos paikallinen vesi on laadultaan erityisen kovaa, on tislattun veden käyttö tällöin suositeltavaa saavuttaaksesi parhaimman mahdollisen silitytuloksen.

### LÄMMÖNSÄÄTÖ

Aseta lämmönsäätökierokko kangaslaadun mukaiseen asentoon:

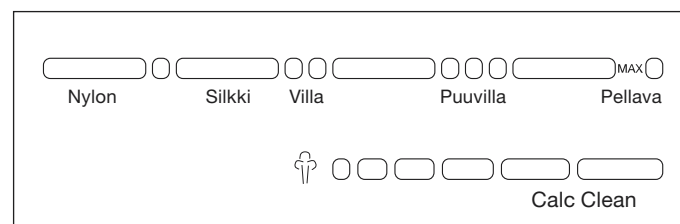

## SILITYSOHJEITA

Lajittele pyykki kankaiden mukaan. Kangastuotteissa on yleensä pesuohjeet, joissa on myös silitysohjeet. Noudata niitä aina. Aloita silittäminen tuotteilla, jotka tarvitsevat heikoimman silityslämpötilan. Jos et ole varma tuotteen kangastyypistä, silitä ensin varovasti vain pieni alue (sauma tai sisätaite).

Aloita silytys tällöin heikolla lämpötilalla. Mikäli rypyt eivät tasoitu, korota lämpötilaa asteittain, kunnes laite saavuttaa lämpötilan, jolla saavutetaan paras mahdollinen tulos vahingoittamatta kuitenkaan silittävään tuotteeseen.

### VEDEN TÄYTTÖ

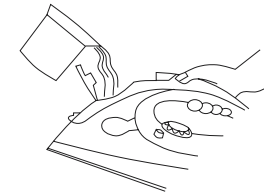

Varmista, että höyrynsäädin on vesisäiliötä täytettäessä kuiva-asennossa (0-asennossa). Käännä vesisäiliön lukko ylös ja täytä säiliö MAX-merkkiin asti vedellä. Älä kaada säiliöön liikaa vettä. Tarkista veden määrä pitämällä laitetta kuvan osoittamassa asennossa.

### AUTOMAATTINEN POIS PÄÄLTÄ-TOIMINTO

Automaattinen pois päältä-toiminto katkaisee silitysraudasta automaattisesti virran 30 sekunnin paikallaan olon jälkeen vaakasuorassa asennossa tai 8 minuutin jälkeen pystyasennossa. Kun laite kytkeytyy automaattisesti pois päältä, oranssinvärinen merkkivalo alkaa vilkkua. Kun liikutat silitysrautaa kevyesti edestakaisin, laite kytkeytyy uudelleen päälle. Vihreä kuumennuksen merkkivalo syttyy kuitenkin vasta sitten, kun silityslevyn lämpötila alittaa säädetyn silityslämpötilan. Jos kuumennuksen merkkivalo ei virrankatkaisu-merkkivalon sammumisen jälkeen syty, ei säädetty silityslämpötila ole vielä alitettu. Silitysrauta on nyt jälleen käyttövalmis.

### HÖYRYSILITYS

Kiedo sähköjohto pois tieltä keräksi. Varmista, että silitysrauta on irrotettu sähköverkosta, ennen kuin täytät vesisäiliön. Aseta höyrynsäädin kuiva-asentoon (0-asento). Kaada vesisäiliöön vettä. Huolehdi siitä, ettei MAX-merkkilinja ylitä.

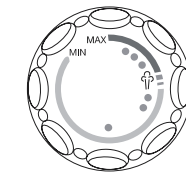

lämmönsäätökierokkon asentoon

Liitä laite sen jälkeen sähköverkkoon. Aseta lämmönsäätökierokko asentoon "höyry". Kuumennuksen merkkivalo syttyy. Tässä säätökierokkon asennossa voit käyttää laitetta höyrysilitykseen, kun kuumennuksen merkkivalo on sammunut. Kuumennuksen merkkivalon säännöllinen syttyminen ja sammuminen osoittaa lämpötilan säätelyn toimivan tarkoituksenmukaisesti. Kun höyrynsäädin asetetaan asentoon "höyry", höyryntuotto käynnistyy. 0-asennossa laite ei tuota höyryä.

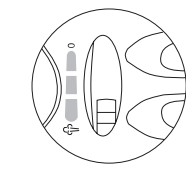

höyrynsäätö

Höyryntuotteen säätelyyn on käytettävissä 7 porrasta. Aseta silitysrauta silitysraudan päädyssä olevaan metallitelineeseen siksi ajaksi, kun asettelet silittävään tuotteeseen laudalle tai jos keskeytät silittämisen. Kun asetat silitysraudan telineeseen, höyryntuotto loppuu.

## HÖYRYPAINIKKEEN KÄYTTÖ

Varmista, että säiliössä on vettä ja lämmönsäätökierokko on asennossa „höyry“.

### Höyryntuotto vaakasuorassa pidettävän silitysraudan kanssa

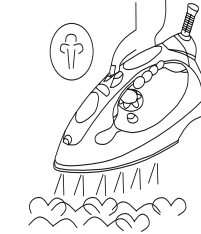

Kohota silitysrautaa ja painele höyrypainiketta. Painiketta täytyy mahdollisesti painella useita kertoja peräkkäin, että pumppu aktivoituu. Höyrytoiminto on mahdollinen vain 150°:en tai sitä suuremmassa lämpötilassa, siis portaasta II portaaseen III/MAX.

### Höyryntuotto pystysuorassa pidettävän silitysraudan kanssa



Höyryntuotto on myös pystysuorassa pidettävän silitysraudan kanssa mahdollista tasoltaaksesi rypyjä riippuvista kankaista, verhoista jne.

## SUMUTUSPAINIKKEEN KÄYTTÖ

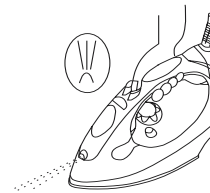

Aina kun vesisäiliössä on riittävästi vettä, voit käyttää sumutuspainiketta lämpötilasta riippumatta sekä kuiva- että höyrysilityksessä. Painele painiketta muutamia kertoja silityksen aikana aktivoitaksesi pumpun.

## KALKINPOISTO-SYSTEEMI

Laitteeseen yhdistetty kalkinpoisto-systeemi vähentää kalkkikeräytymiä ja pidentää siten laitteen käyttöikää.

### CALC-CLEAN-TOIMINNON KÄYTTÖ

On tärkeää käyttää Calc-Clean-toimintoa ensimmäisellä laitteen käyttökerralla ja sen jälkeen vähintään kerran kuukaudessa poistaaksesi kalkkikeräykset ja muut epäpuhtaudet.

- Täytä vesisäiliö MAX-merkkiin asti.
- Laita pistoke pistorasiaan.
- Aseta lämpötilan säädin asentoon MAX.
- Anna silitysraudan kuumentua kunnes kuumennuksen merkkivalo sammuu ja syttyy uudelleen.
- Irrota pistoke pistorasiasta.
- Pidä silitysrautaa vaakasuorassa asennossa pesuallan yläpuolella.
- Aseta höyrynsäädin asentoon Calc-Clean (0) ja paina sen jälkeen Calc Clean-painiketta.
- Höyryntuloaukoista silityslevystä tulee nyt ulos höyryä ja kiehuvaa vettä. Mahdolliset epäpuhtaudet ja kalkkikeräykset huuhtoutuvat näin ulos.
- Liikuta laitetta tämän aikana edestakaisin.
- Päästä Calc-Clean-painike ylös, kun vesisäiliön vesi on tullut kokonaan ulos.
- Aseta silitysrauta telineeseen. Laita pistoke pistorasiaan ja anna laitteen lämmitä.
- Kuivaa silityslevy huolellisesti hankaamalla sillä kevyesti muutamia kertoja edestakaisin (puhdistus)liinalla varmistaaksesi ettei höyrykammioon jää vettä.
- Älä käytä vettä, josta on poistettu kalkki kemiallisesti.
- Anna laitteen jäähtyä täysin, ennen kuin laitat sen säilytykseen.

## VEDEN VALUMISEN ESTOTOIMINTO

Kuten säätökiekosta näkyy, on höyrysilitys vasta tietystä lämpötilasta lähtien mahdollista. Tavalliset silitysraudat saattavat päästää veden valumaan ulos säiliöstä lämpötilan ollessa liian alhainen. Tässä silitysraudassa on kuitenkin uutuutena veden valumisen estotoiminto. Tämä laite kytkee höyryn tuoton automaattisesti pois päältä lämpötilan ollessa liian alhainen. Tämän tapahtuessa laitteesta kuuluu "KLIK". Säädä silloin lämpötilansäätökiekolla sopiva lämpötila. Kun se on saavutettu, alkaa höyryn tuotto uudelleen.

## KUIVASILITYS

Silitysrautaa voi käyttää kuivasilitykseen myös silloin, kun säiliössä on vettä. Älä kuitenkaan laita säiliöön vettä, jos aiot käyttää laitetta kuivasilitykseen USEITA TUNTEJA.

Aseta laite telineeseen ja laita pistoke pistorasiaan.

- Aseta höyrynsäädin asentoon 0.
- Säädä lämpötilansäätökiekosta vaadittava lämpötila.
- Laite on saavuttanut vaadittavan lämpötilan, kun kuumennuksen merkkivalo sammuu.

## OHJEITA LAITTEEN SUOJAAMISEKSI JA HOITON

- Vältä vetoketjujen ja niittien ylitse silittämistä sillä ne naarmuttavat silityslevyä. Kierrä kyseiset kohdat silittäessä. Huolehdi siitä, että silityslevy pysyy sileänä ja ehjänä.
- Veden ja sen mineraalien laatu riippuu paikallisista olosuhteista. Mikäli vesi on erityisen kovaa, suosittelemme tislattun veden käyttöä varmistaaksesi laitteen parhaan mahdollisen toiminnon.
- Älä pura tai korjaa laitetta itse.
- Irrota joka käytön jälkeen pistoke pistorasiasta ja anna laitteen jäähtyä. Pyyhi silityslevy kostealla pyyhkeellä, tarpeen vaatiessa ei-hankaavalla pesuaineella. Puhdista runko kostealla liinalla.

## TYHJENNYS JA SÄILYTYS

- Varmista, että silitysrauta on irrotettu sähköverkosta.
- Poista jäljellä oleva vesi ravistelemalla silitysrautaa kevyesti.
- Varmista joka käytön jälkeen ettei laitteen vesisäiliöön jää vettä.
- Laita silitysrauta suojakoteloon. (ÄLÄ KÄYTÄ SUOJAKOTELOA SILITTÄESSÄ)

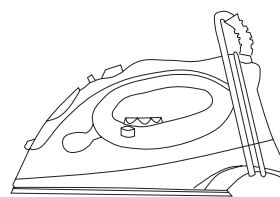

- Kiedo verkkojohto johdon pidikkeeseen silitysraudan päädystä.
- Säilytä silitysrautaa aina vaakasuorassa kiinteällä alustalla suojakotelolla suojattuna.
- Anna silitysraudan jäähtyä täysin ennen säilytystä.

## ÅNG- OCH TORRSTRYKJÄRN



### SÄKERHETSANVISNINGAR

Läs noggrant igenom följande säkerhetsanvisningar för att undvika strömslag eller att brand uppstår.

- Använd aldrig strykjärnet i närheten av eller under gardiner eller andra brännbara material och låt det aldrig stå påslaget oöversatt.
- Använd endast strykjärnet till avsedda ändamål. Att använda det för icke avsedda ändamål kan leda till personskador eller skador på apparaten.
- Doppa inte maskinen, stickkontakten eller kabeln i vatten eller andra vätskor. Detta kan leda till livsfarliga strömningar.
- Strykjärnet skall alltid ställas i läget MIN innan det ansluts till eller skiljs från elnätet. Dra inte i kabeln utan i nätkontakten för att dra ur kabeln ur vägguttaget. Annars kan kontakten eller kabel gå sönder.
- Var noga med att nätkabeln inte kommer i kontakt med varma ytor, då den i så fall kan skadas. Med en skadad nätkabel kan livsfara uppstå.
- Låt strykjärnet svalna helt och hållet innan det ställs undan för förvaring. Ett inte helt avsvolat strykjärn kan orsaka brand.
- Sätt fast bottenkyddet och linda kabeln runt om kabelvindan när strykjärnet ställs undan. Annars kan någon snubbla på kabeln och apparaten falla ner.
- Dra alltid ur stickkontakten ur vägguttaget för att vara säker på att strykjärnet är skilt från elnätet när vatten fylls på eller töms, eller när strykjärnet inte används.
- Använd inte strykjärnet när det fallit ner, är defekt eller när nätkabeln är skadad. Ta aldrig isär strykjärnet. Låt det endast kontrolleras och repareras av en auktoriserad handlare. En ej kontrollerad hopsättning av strykjärnet kan leda till strömning vid användning.
- Barn känner inte till de faror som kan uppstå vid användning av elektriska apparater. Användning av strykjärnet i närheten av barn skall göras under sträng uppsikt. Låt aldrig strykjärnet vara oöversatt när det är anslutet till elnätet eller står på strykbrådan.
- Kontakt med varma metalldelar eller hett vatten såväl som med ånga kan leda till brännskador. Var försiktig när strykjärnet vänds då varmt vatten kan finnas i vattenbehållaren.
- Reparation får bara utföras av ett auktoriserat serviceställe.
- Tryck på förångningsknappen några gånger efter användning och skaka strykjärnet lätt så att vattenbehållaren töms helt. Restfuktigheten kommer ånga bort när strykjärnet sätts på och för ett ögonblick hettas upp.
- Strykjärnet är endast avsett för privat bruk.
- Spara den här bruksanvisningen.

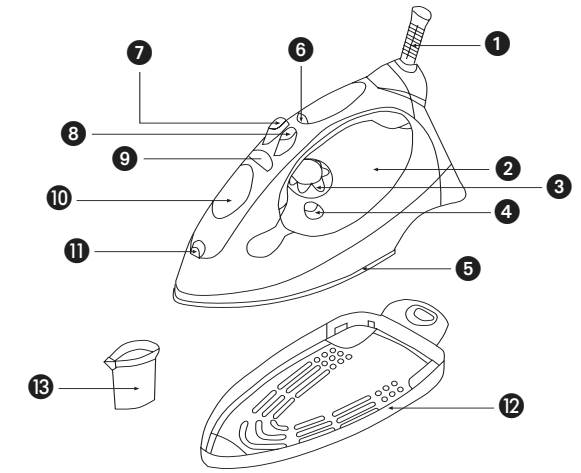

### APPARATBESKRIVNING

- 1 Kabelskydd/ Nätkabel
- 2 Vattenbehållare
- 3 Temperaturreglage
- 4 Calc-Clean-knapp
- 5 Strykbotten
- 6 Kontrollampa för uppvärmning (grön) och automatisk avstängning (orange)
- 7 Ångknapp
- 8 Sprutknapp
- 9 Ångreglage
- 10 Vattenbehållarlock
- 11 Sprutmunstycke
- 12 Skyddsbotten
- 13 Mätbehållare

### TIPS VID ANVÄNDNING

#### FÖRE FÖRSTA ANVÄNDNING

- Se till att strömstyrkan och nätspänningen i det lokala elnätet motsvarar de som står angivna på typskylten innan apparaten ansluts till elnätet.
- Avlägsna skyddsemballage och skyddsfoliet från strykboten. Avlägsna samtliga frigitdelar eller andra delar som möjligtvis kan ha fastnat i ångmunstyckena på undersidan av strykjärnet. Fyll vattenbehållaren med vatten upp till MAX-markeringen (Använd den medföljande mätbehållaren). Gör rent ångmunstyckena genom att använda Calc-Clean-knappen (se användning av Calc-Clean-knappen). Torka nu av strykboten med en gammal putsduk. För att rengöra och torka ångmunstyckena kan bomullstops användas.
- Vissa delar av strykjärnet är lätt behandlade med smörjmedel. Det kan därför uppstå lätt rökbildning vid den första användningen, den försvinner dock efter ett ögonblick.
- För strykning kan vanligt ledningsvatten användas. Om vattnet har en hög hårdhet rekommenderas användning av destillerat vatten för att uppnå optimalt strykresultat.

### TEMPERATURINSTÄLLNING

Ställ temperaturreglaget i följande positioner för motsvarande material:

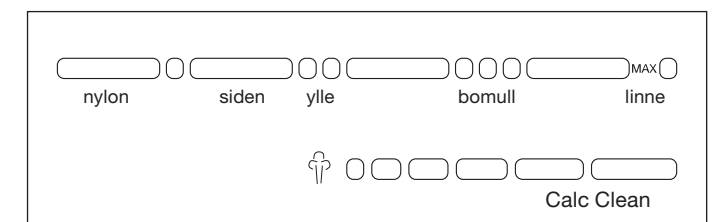

### Konformiteettiselvitys

Me, Kompernaß Handelsgesellschaft mbH, Burgstr. 21, D-44867 Bochum, selitämme tämä tuotteen yhdenmukaisuuden seuraavien EY-ohjesääntöjen kanssa:

Koneohje /EY-pienjännitteitä koskeva ohjesääntö:	73/23/EEC
Sähkömagneettinen mukautuvaisuus:	89/336 EEC
Sovelletut harmonisoidut normit:	EN 55014-2:1997+A1 EN 55014-1:2000+A1 EN 61000-3-2:2000 EN 61000-3-3:1995+A1

Konetyyppi/tyyppi/  
Koneen määritelmä: KH 2203  
Bochum, 31.05.2003

Hans Kompernaß  
– toimitusjohtaja –



**STRYKTIPS**

Sortera tvätten efter material. Vanligt är att etiketter med strykråd är insydda i plaggen. Dessa skall alltid följas. Börja med de material som kräver lägst värme. Är du inte säker på vilket material plagget är gjort av, så stryk först försiktigt på en liten yta (sömstycke eller avigsidan). I tveksamma fall börja alltid med låg stryktemperatur. Om vecken inte går bort så höj gradvis temperaturen till den stryktemperatur då bästa strykresultat uppnås utan att skada väven på plagget.

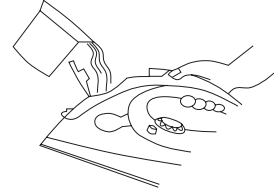
**FYLLA PÅ VATTEN**

Var säker på att ångreglaget är ställt i torrläget (0-stället) innan vatten fylls på i behållaren. Öppna vattenbehållarlocket och fyll på vatten tills MAX-markeringen är nådd. Fyll inte på för mycket. Kontrollera vattennivån i det avbildade läget.

**AUTOMATISK AVSTÄNGNINGSFUNKTION**

Den automatiska avstängningsfunktionen ser till att stänga av strykjärnet efter att det stått still i 30 sekunder i horisontalt läge eller 8 minuter i vertikalt läge. Vid automatisk avstängning börjar den orangefärgade lampan för automatisk avstängning att blinka. När strykjärnet åter flyttas slås det på igen. Den gröna kontrollampen för upphettning börjar först lysa igen då temperaturen i strykbotten sjunkit under den inställda stryktemperaturen. Efter det att kontrollampen för avstängning slocknat och kontrollampen för upphettningen inte tänds är stryktemperaturen ännu inte underskriden. Strykjärnet kan fortsätta att användas.

**ÅNGSTRYKNING**

Linda av kabeln. Var säker på att strykjärnet inte är anslutet till elnätet innan vattnet fylls på. Ställ ångreglaget i torrläget (0-stället). Fyll på vatten. Var nog med att inte överskrida MAX-markeringen.

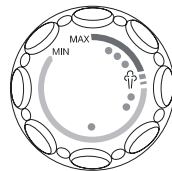

Temperaturreglering

Anslut strykjärnet till elnätet. Ställ temperaturreglaget i ångläget. Kontrollampen för upphettning tänds. I den här inställningen kan strykjärnet användas till ångstrykning så fort kontrollampen slocknat. Genom det regelmässiga släckandet och tändandet av kontrollampen visas bara att temperaturregleringen fungerar. Är ångreglaget ställt i ångläget bildas ånga. I 0-läget bildas ingen ånga.

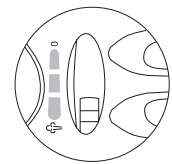

Ångreglering

Ångmängden kan varieras mellan 7 olika lägen. Ställ strykjärnet på baksidan när strykplaggen placeras eller när strykningen avbryts. När strykjärnet är ställt på baksidan bildas ingen ånga.

**ANVÄNDNING AV ÅNGKNAPPEN**

Se till att det finns vatten i tanken och att temperaturreglaget befinner sig i ångpositionen.

**Användning av ångknappen när strykjärnet hålls vågrätt**

Höj strykjärnet och tryck på ångknappen. Det kan vara nödvändigt att trycka på ångknappen ett par gånger för att aktivera pumpen. Ångfunktionen är bara möjlig vid temperaturinställningar från 150°C, d.v.s. från läge II till III/MAX.

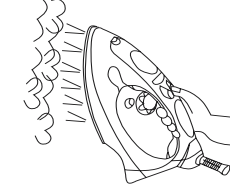
**Användning av ångknappen när strykjärnet hålls lodrätt**

Ångfunktionen kan även användas när strykjärnet hålls lodrätt för att avlägsna rynkor i hängande textilier t.ex. gardiner.

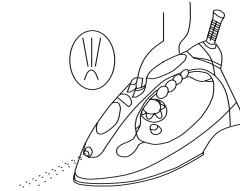
**ANVÄNDNING AV SPRAYKNAPPEN**

Så länge det finns tillräckligt vatten i vattentanken kan sprayknappen användas utan att ta hänsen till temperaturinställningen. Den kan även användas vid torr- och ångstrykning. Tryck på knappen några gånger för att aktivera pumpen.

**ANTI-KALKSYSTEM**

Det integrerade antikalksystemet reducerar kalkavlagringar och förlänger på så vis strykjärnets livslängd.

**ANVÄNDNING AV****KALKRENGÖRINGSFUNKTIONEN**

Det är viktigt att använda kalkrengöringsfunktionen vid första användningen av strykjärnet och därefter en gång i månaden för att avlägsna kalkpartiklar och andra föroreningar.

- Fyll vattenbehållaren till MAX-markeringen.
- Sätt i nätkontakten i vägguttaget.
- Ställ temperaturreglaget i position MAX.
- Värm upp strykjärnet tills kontrollampen för uppvärmning slocknar och tänds på nytt.
- Dra ur nätkontakten ur vägguttaget.
- Håll strykjärnet vågrätt över en diskho.
- Ställ ångreglaget i position Calc-Clean (0) och tryck därefter på Calc-Clean-knappen. Då kommer det ånga och kokande vatten ur ånghålen på undersidan av strykjärnet. Eventuella föroreningar och kalkpartiklar följer på så vis med ut ur strykjärnet.
- För strykjärnet fram och tillbaka under tiden.
- Släpp Calc-Clean-knappen så snart vattnet i vattenhållaren är förbrukat.
- Ställ strykjärnet på bakpartiet. Sätt i nätkontakten i vägguttaget och låt strykjärnet värmas upp.
- Torka av undersidan på strykjärnet noggrant genom att föra undersidan fram och tillbaka på en handduk eller en trasa ett par gånger för att säkerställa att det inte finns något vatten kvar i ångkammaren.
- Använd inte kemiskt avkalkat vatten.
- Låt strykjärnet svalna innan det ställs undan.

**DROPPSTOPPFUNKTION**

Som det visas på vridreglaget är det endast möjligt att ångstryka när en viss temperatur har uppnåtts. Vid traditionell ångstrykning kan det hända att det droppar vatten ur strykjärnet när temperaturen är för låg. Detta strykjärn är däremot utrustat med en droppstoppfunktion. Strykjärnet stänger automatiskt av ångan vid för låga temperaturer. När detta sker kan ett "CLICK" höras. Ställ då in önskad temperatur med temperaturreglaget. Så snart denna är uppnådd kan ångan användas igen.

**TORRSTRYKNING**

Strykjärnet kan användas till torrstrykning även när det finns vatten i behållaren. Håll inte i vatten i behållaren när strykjärnet ska användas till torrstrykning i flera timmar.

- Ställ strykjärnet på bakändan och sätt i nätkontakten i vägguttaget.
- Sätt ångreglaget i position 0.
- Ställ temperaturreglaget på önskad temperatur.
- När kontrollampen för uppvärmningen slocknar har strykjärnet uppnått tillräcklig temperatur för att användas.

**SKYDDSRÅD OCH SKÖTSEL AV STRYKJÄRNET**

- Undvik att stryka dragkedjor och nitar eftersom detta kan repa strykjärnet. Stryk runt dem.
- Vattens beskaffenhet och mineralhalt är olika i olika delar av Sverige. Om vattnet är för hårt rekommenderas användning av destillerat vatten för att säkerställa att strykjärnet kan användas optimalt. Detta kan köpas i fackhandeln.
- Reparera eller montera inte isär strykjärnet själv.
- Dra alltid ur nätkontakten ur vägguttaget och låt strykjärnet svalna efter att det har använts. Torka av undersidan av strykjärnet med en fuktig trasa. Använd ett mildt rengöringsmedel vid behov. Rengör kåpan med en fuktig trasa.

**TÖMNING OCH FÖRVARING**

- Se till att strykjärnet inte är inkopplat i elnätet.
- Håll ut kvarvarande vatten genom att skaka strykjärnet lätt.
- Se till att det inte finns något vatten kvar i vattenbehållaren.
- Sätt strykjärnet i skyddskåpan.

- (ANVÄND INTE SKYDDSKÅPAN VID STRYKNING)
- Vira nätkabeln runt baksidan av strykjärnet.
  - Förvara strykjärnet i skyddskåpan vågrätt stående på en stabil yta
  - Se till att strykjärnet har svalnat fullständigt innan det ställs undan.

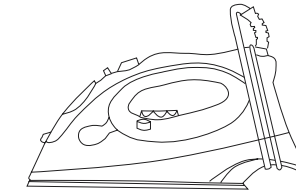
**Konformitetsdeklaration**

Vi, Kompernaß Handelsgesellschaft mbH, Burgstr. 21, DE- 44867 Bochum, Tyskland förklarar härmed att denna produkt överensstämmer med följande EU-riktlinjer:

Maskinriktlinje /	
EG-Lågspänningsriktlinje:	73/23/EEC
Elektromagnetiske tolerans:	89/336 EEC
Använda harmoniserade normer:	EN 55014-2:1997+A1
	EN 55014-1:2000+A1
	EN 61000-3-2:2000
	EN 61000-3-3:1995+A1

Maskintyp/Typ: KH 2203  
Bochum, 2003-05-31

Hans Kompernaß  
- Verkställande Direktör-

**ŽEHLIČKA NA NAPAŘOVÁNÍ A NA****ŽEHLENÍ NA SUCHO****BEZPEČNOSTNÍ UPOZORNĚNÍ**

Dbejte, prosím, na následně uvedená upozornění, aby se zabránilo úrazu elektrickým proudem nebo požáru.

- Žehličku nikdy nepoužívejte pod záclonami nebo v jejich blízkosti nebo v blízkosti jiných hořlavých materiálů a nenechávejte ji nikdy zapnutou bez dohledu.
- Žehličku používejte pouze k určenému účelu. Při nevhodném používání hrozí nebezpečí poranění uživatele nebo může dojít k poškození přístroje.
- Přístroj ani síťovou zástrčku neponořujte do vody nebo jiných kapalin. Jinak může dojít k ohrožení života úrazem elektrickým proudem.
- Žehlička by měla být vždy nastavena na MIN, než se zapojí do elektrické sítě nebo se od ní odpojí. Při vytažování síťové zástrčky ze zásuvky netahejte za přívodní kabel, nýbrž přímo za zástrčku. Jinak by se mohlo poškodit odlehčení tahu na zástrčce a uvolnit kabel.
- Dbejte na to, aby kabel nepřišel do styku s horkými plochami, jinak se může poškodit. Poškozením síťového kabelu může dojít k ohrožení života.
- Než žehličku uložíte nechejte ji zcela vychladnout. Žehlička, která nevychladla zcela, představuje možné nebezpečí požáru.
- Jestliže žehličku nepoužíváte, upevněte ochranný kryt žehlicí plochy a naviňte kabel na navíjení kabelu. Někdo by mohl zakopnout o přívod nebo přístroj stáhnout.
- Při plnění nebo vyprazdňování nádržky na vodu a při nepoužívání žehličky vytáhněte vždy zástrčku ze zásuvky, aby se zajistilo odpojení přístroje od elektrické sítě.
- Žehličku neuvádějte do provozu, jestliže spadla nebo je poškozená, stejně tak, když je poškozen kabel. Žehličku sami nerozebírejte. Nechte přístroj přezkoušet a popř. opravit v autorizovaném prodejním servisu. Neodborné sestavení žehličky může vést k úrazu elektrickým proudem při použití.
- Děti nerozpoznají nebezpečí, která mohou vzniknout při zacházení s elektrickými přístroji; používání žehličky dětmi nebo ji používat v jejich blízkosti by se proto mělo konat pouze pod přísným dohledem. Nenechávejte stát žehličku bez dozoru, když je zapojená do sítě nebo se nachází na žehlicím prkně.
- Kontakt s kovovými součástkami, horkou vodou nebo i párou může vést k popáleninám. Buďte opatrní, když žehličku otáčíte, protože se v nádrži na vodu může vyskytovat horká voda.
- Opravy mohou být prováděny pouze autorizovaným servisem.
- Po použití žehličky stiskněte několikrát tlačítko spuštění páry a zatřepjte lehce žehličkou, tak že se nádrž na vodu zcela vyprázdní. Zbylá vlhkost se odpaří, když žehličku zapnete a na okamžik rozehrějete.
- Tato žehlička je určena pouze pro soukromou potřebu.
- Tento návod k použití si pečlivě uschovejte!

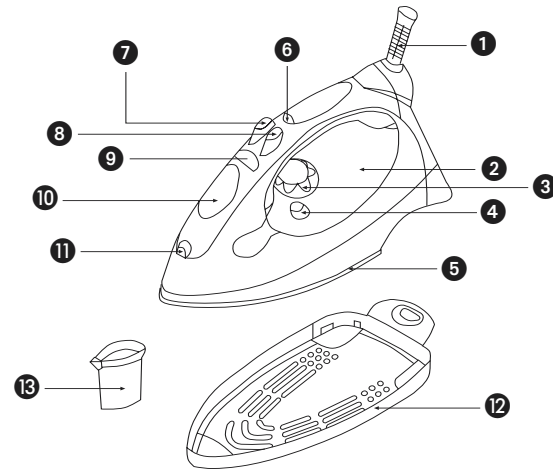
**POPIS PŘÍSTROJE**

- 1 Ochrana kabelu / síťový kabel
- 2 Nádržka na vodu
- 3 Otočný regulátor teploty
- 4 Calc-Clean-tlačítko
- 5 Žehlicí plocha
- 6 Kontrolní světlo pro zahřátí (zelené) a automatické vypnutí (oranžové)
- 7 Tlačítko spuštění páry
- 8 Tlačítko na spray
- 9 Regulátor páry
- 10 Uzávěr nádrže na vodu
- 11 Hubice na spray
- 12 Ochranný kryt
- 13 Odměrka

**POKYNY K POUŽITÍ****PŘED PRVNÍM UVEDENÍM DO PROVOZU**

- Před prvním uvedením žehličky do provozu zkontrolujte, zda je síťové napětí ve Vašem bytě shodné s údaji na typovém štítku přístroje.
- Odstraňte ochranný kryt a popř. zbylé ochranné folie z žehlicí plochy.
- Odstraňte veškeré zbytky leštící pasty, které se případně usadily v hubicích na páru na žehlicí ploše. Naplňte k tomu nádržku na vodu k značce MAX vodou (Použijte odměrku, která je součástí dodávky). Vyčistěte hubice na páru tím, že stlačíte tlačítko Calc-Clean (viz Činnost tlačítka Calc-Clean). Po ukončení tohoto procesu otřete použití starým hadrem. K čištění a k vysoušení hubic na páru můžete použít vatové tyčinky.
- Některé strojní části žehličky jsou lehce potřeny mazivem. Proto může dojít při prvním lze použít obyčejnou vodu k tvorbě lehkého kouře, který ale za malý okamžik zmizí.
- K žehlení prádla z vodovodu. V případě že voda ve Vaší oblasti vykazuje vysoký stupeň tvrdosti, doporučuje se používat vodu destilovanou, aby se dosáhlo optimálního výsledku žehlení.

**NASTAVENÍ TEPLOTY**

Otáčivý regulátor teploty nastavte přiměřeně k druhu látky do požadované pozice:

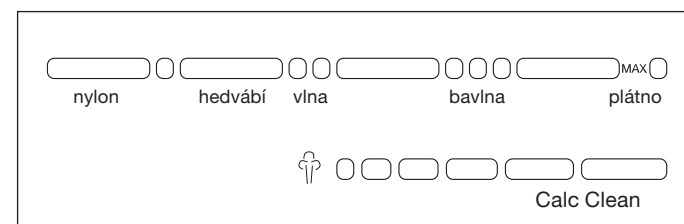
**RADY K ŽEHLENÍ**

Roztříďte prádlo podle druhů látek. Obvykle jsou v prádle všité etikety s pokyny k žehlení. Jimi byste se měli řídit. Začněte s látkami, které vyžadují nejnižší stupeň vyhřívání. Jestliže si nejste jisti složením látky prádla, vyžehlete nejprve opatrně malou plochu (kousek lemu nebo vnitřní okraj). Při pochybnostech začněte nejprve s nižší teplotou žehlení. Když zůstávají záhyby, zvyšujte postupně teplotu až najdete stupeň vyhřívání, který dosáhne nejlepších výsledků aniž by se poškodilo vlákno žehlených věcí.

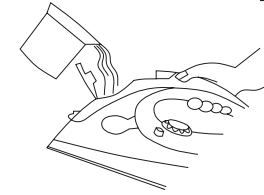
**PLNĚNÍ VODY**

Zajistěte, aby byl regulátor páry při žehlení nastaven v pozici na sucho (pozice-0). Vytáhněte uzávěr záklopy nádržky na vodu nahoru a naplňte vodu k označení MAX. Neplňte příliš mnoho vody. Zkontrolujte stav vody v zobrazující poloze.

**FUNKCE AUTOMATICKÉHO VYPÍNÁNÍ**

Funkce automatického vypínání zajistí, aby se žehlička po 30 vteřinách stání v horizontální poloze nebo po 8 minutách ve vertikální poloze automaticky vypnula. U automatického vypnutí začne blikat oranžové kontrolní světlo vypnutí.

Když žehličkou pohnete tam a zpět, znovu se zapne. Zelené kontrolní světlo zahřívání se ale znovu rozsvítí, jestliže je nastavená teplota žehlení nižší než teplota žehlicí plochy. Žehlička se nyní může použít.

**ŽEHLENÍ S NAPAŘOVÁNÍM**

Odviňte kabel. Zajistěte, aby byla žehlička odpojena od elektrické sítě dříve, než naplníte vodu. Nastavte regulátor páry do pozice na sucho (poloha-0). Naplňte vodu. Dbejte na to, aby nebylo označení MAX překročeno.

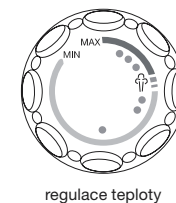

regulace teploty

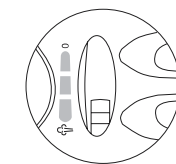

regulace páry

Přístroj zapojte do elektrické sítě. Otáčivý regulátor teploty nastavte do pozice napařování. Kontrolní světlo zahřívání se rozsvítí. Při tomto nastavení můžete žehličku použít k žehlení s napařováním, jakmile zhasne kontrolní světlo zahřívání. Díky pravidelnému rozsvěcování a zhasinání kontrolního světla je vidět že regulace teploty funguje. Je-li regulátor páry nastaven do pozice-pára, vytvoří se pára. V poloze 0 se pára nevytvoří.

Množství páry se může regulovat na 7 stupňů. Když si připravujete věci na žehlení nebo žehlení přerušíte, položte žehličku na zadní stranu. Jestliže položíte žehličku na zadní stranu, přestane se tvořit pára.

**POUŽÍVÁNÍ TLAČÍTKA SPUŠTĚNÍ PÁRY**

Zajistěte, aby byla voda v nádržce a otočný regulátor teploty byl v pozici-pára.

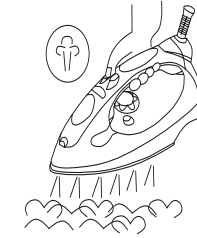
**Využití spuštění páry u žehličky držené vodorovně**

Nadzvedněte žehličku a stiskněte tlačítko spuštění páry. Možná, že je potřeba, stisknout tlačítko spuštění páry několikrát, aby se aktivovala pumpa. Funkce spuštění páry je možná pouze u nastavené teploty od 150°C, tzn. Stupeň II do III/MAX.

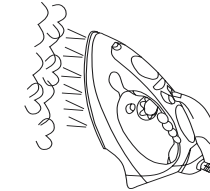
**Využití spuštění páry u žehličky držené kolmo**

Funkce spuštění páry se může použít také u žehličky držené kolmo, k odstranění záhybů na zavěšených kusech oblečení, závěsách atd.

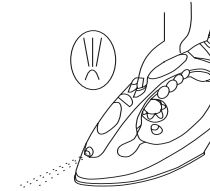
**POUŽITÍ TLAČÍTKA SPRAY**

Tlačítko Spray můžete používat tak dlouho, pokud je v nádrži dostatek vody bez ohledu na nastavenou teplotu jak u žehlení na sucho tak i u napařování. Během žehlení stiskněte tlačítko několikrát, aby se aktivovala pumpa.

**SYSTÉM PROTIVORBĚ VODNÍHO KAMENE**

Tento integrovaný systém proti tvorbě vodního kamene redukuje usazování vodního kamene a prodlužuje tak životnost Vaší žehličky.

**VYUŽITÍ FUNKCE CALC-CLEAN**

Funkci Calc-Clean je nutno použít při prvním použití žehličky a potom nejméně jednou za měsíc, aby se odstranily částice vodního kamene a jiné nečistoty.

- Naplňte nádržku ke značce MAX.
- Strčte zástrčku do zásuvky.
- Nastavte regulátor teploty do pozice MAX.
- Nechte žehličku rozehrát, až zhasne kontrolní světlo zahřívání a znovu se rozsvítí.
- Vytáhněte zástrčku ze zásuvky.
- Držte žehličku vodorovně nad umyvadlem.
- Nastavte regulátor teploty do pozice Calc-Clean (0) a potom stiskněte tlačítko Calc-Clean. Přitom vyjde z dírek pro únik páry na plotýnce žehličky pára a horká voda. Případně zbylé nečistoty a částice vodního kamene se přitom vyplaví.
- Žehličkou pohybujte během tohoto procesu do předu a zpět.
- Tlačítko Calc-Clean pusťte, jakmile se vypotřebuje voda v nádrži.
- Žehličku postavte na zadní část. Zástrčku strčte do zásuvky a nechte žehličku rozehrát.
- Aby se zajistilo, že nezůstala voda v parní komoře, osušte pečlivě plotýnku žehličky, tak že přežehlíte ručník nebo starý kus látky oběma směry.
- Nepoužívejte vodu s chemicky odstraněným vodním kamenem.
- Nechte žehličku vychladnout, než ji odstavíte.

## FUNKCE ZASTAVENÍ KAPÁNÍ

Jak se ukáže na otáčivém regulátoru, je žehlení s napařováním možné teprve při určitém nastavení teploty. U běžných napařovacích žehliček se může stát, že voda při příliš nízké žehlicí teplotě ze žehlicí plochy vykapává. Tato žehlička má funkci vypnutí páry-ZASTAVENÍ KAPÁNÍ. Při příliš nízké teplotě žehlení vypne žehlička spuštění páry automaticky. Jestliže se toto stane, je slyšet „KLIK“. Nastavte pak regulátorem teploty přiměřenou teplotu. Jakmile se jí dosáhne, tvorba páry pokračuje.

## ŽEHLENÍ NA SUCHO

Žehlička se může použít k žehlení na sucho, dokonce i když je voda v nádrži. Nedávejte vodu do nádrže, jestliže by se žehlička měla používat k žehlení na sucho VÍCE HODIN.

- Postavte žehličku na zadní stranu a strčte síťovou zástrčku do zásuvky.
- Nastavte regulátor páry do pozice 0.
- Nastavte regulátor teploty na požadovanou teplotu.
- Když zhasne kontrolní světlo zahřívání, dosáhla žehlička potřebnou teplotu.

## POKYNY K OCHRANĚ A ÚDRŽBĚ ŽEHLIČKY

- Vyvarujte se žehlení přes zipy a nýty, protože mohou poškrábat plotýnku žehličky. Dbejte na to, aby zůstala žehlicí plocha hladká.
- Složení vody a jejích minerálů je podle místa bydliště velmi rozdílné. Jestliže je voda ve Vašem bydlišti velmi tvrdá, doporučujeme k zajištění optimální funkční schopnosti žehličky vodu destilovanou, která je k dostání v obchodě.
- Nerozebírejte nebo neopravujte žehličku sami.
- Vytáhněte po každém použití zástrčku ze zásuvky a nechte žehličku vychladnout. Otřete žehlicí plochu vlhkým hadrem, na který můžete podle potřeby nanést nepěnový čistící prostředek. Krypt očistěte vlhkým hadrem.

## VYPRÁZDNĚNÍ A ULOŽENÍ

- Zajistěte, že bude žehlička odpojena od elektrické sítě.
- Odstraňte zbytky vody tím, že žehličkou lehce zatřesete.
- Dbejte po každém použití na to, aby voda nezůstala v nádržce přístroje.
- Žehličku nasadte na ochranný kryt (OCHRANNÝ KRYT NEPOUŽÍVEJTE PŘI ŽEHLENÍ)

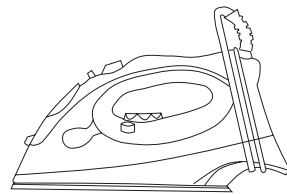

- Kabel oviňte okolo navíjení kabelu na zadní straně žehličky.
- Žehličku ukládejte vždy ve vodorovné poloze na pevném povrchu nastojato a chráněnou krytem. Nechte žehličku zcela vychladnout, než ji odstavíte k uložení.

## STEAM AND DRY IRON



### SAFETY INSTRUCTIONS

To reduce the risk of electrical shock or fire, resulting in injury or damage, take the following precautions:

- Do not use the iron near or under curtains or other inflammable materials and never leave it unattended while connected or on an ironing board.
- Use this iron only for its intended use. In case of unintended use there is danger of injury for the user and damage on the device.
- To protect against a risk of electric shock, do not immerse the iron in water or other liquids.
- The iron should always be turned to MIN before plugging or unplugging from outlet. Never pull the cord to disconnect from outlet to avoid damaging the cord. Instead, grasp plug and pull to disconnect.
- Do not allow the cord to touch hot surfaces, it could be damaged.
- Let the iron cool completely before putting it away to prevent fire.
- Put the iron on the storage cover and loop the cord around iron when storing.
- Always disconnect the iron from the electrical outlet when filling it with water or emptying it and when the iron is not in use.
- Do not operate an iron with a damaged cord or if the iron has been dropped or damaged. To avoid the risk of electric shock, do not disassemble the iron; take it to the customer service for examination and repair. Incorrect reassembly can cause a risk of electric shock when the iron is used.
- Close supervision is necessary if the iron is being used by or near children, they cannot realize the risks that could result from using electrical appliances.
- Burns can occur from touching hot metal parts, hot water or steam. Use caution when you turn a steam iron upside down – there may be hot water in the water tank.
- All repair work should be carried out by an approved service center.
- Push the steam button a few times and lightly shake the iron after use to ensure all water is drained. The remaining moisture will evaporate if you then plug in the cord and heat iron for a few moments.
- This iron is intended for home use only.
- Keep these instructions in a safe place.

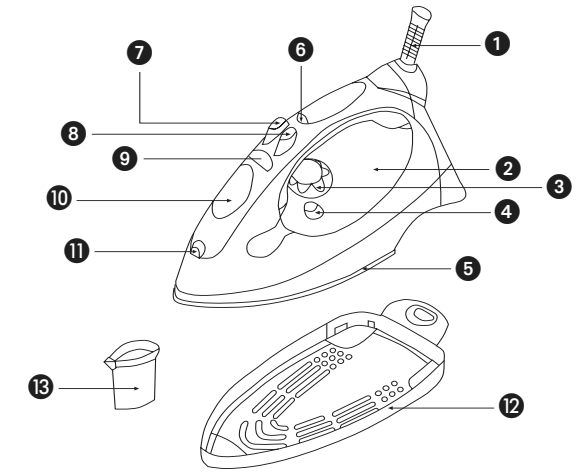

## PARTS IDENTIFICATION

- 1 Cord Protector / Power Cord
- 2 Water Tank
- 3 Temperature Control Knob
- 4 Calc Clean Button
- 5 Sole Plate
- 6 Heating Light (green)/ Auto Shut Off Light (orange)
- 7 Steam Burst Button
- 8 Spray Button
- 9 Steam Control Gear
- 10 Water Tank Lid
- 11 Spray Nozzle
- 12 Storage Cover
- 13 Measuring Cup

## HOW TO USE YOUR IRON

### BEFORE FIRST USE

- Before using the iron for the first time, check if the voltage rating on the base plate corresponds to the mains voltage in your home.
- Remove the storage cover, sticker or any protective items from the soleplate.
- It is important to remove any residues of the polishing compound, used on the soleplate, which may have lodged in the steam vents. Using the measuring cup supplied, pour water into the iron up to the MAX line. Clean the steam vents by using "Calc Clean" system. (See using the Calc Clean Button). When finished, wipe the soleplate with an old cloth. Cotton swabs may be used to clean and dry the steam vents.
- Some parts of the iron have been slightly greased and as a result the iron may smoke slightly when switched on for the first time. After a short while, however, this will cease.
- Normal tap water can usually be used for ironing. But if you live in a hard water area we recommend to use distilled water to insure optimum performance of your iron.

### CONTROLLING THE TEMPERATURE

Turn your temperature control knob to the position you desire according to the following fabric indications:

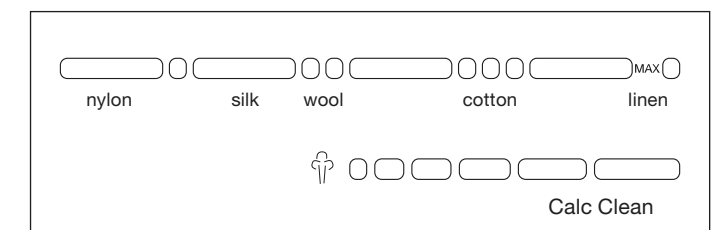

### Prohlášení o Shodnosti

My, Kompernaß Handelsgesellschaft mbH, Burgstr. 21, D-44867 Bochum, Germany, tímto prohlašujeme, že tento výrobek souhlasí s následujícími směrnicemi EU:

Nízkonapěťová směrnice:	73/23/EEC
Elektromagnetická slučitelnost:	89/336 EEC
podle použitých norem:	EN 55014-2:1997+A1 EN 55014-1:2000+A1 EN 61000-3-2:2000 EN 61000-3-3:1995+A1

Typ/název stroje: KH 2203  
Bochum, 31.05.2003

Hans Kompernaß  
- vedoucí obchodu -

## IRONING TIPS

Sort the articles to be ironed according to the fabric. Ironing instructions are usually stitched onto an inside seam of a garment and these should be followed at all times. Start your ironing with the fabrics requiring the lowest heat setting. If you are unsure of the fibre content of a garment, test a small area (a seam or inside hem) before ironing. When in doubt, start with low heat. If wrinkles remain, gradually increase the heat to find the best setting for good results without damaging the fabric.

### HOW TO FILL WITH WATER

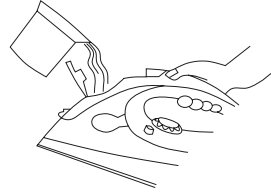

Check that the steam control gear is in the dry position (position 0) when filling the water tank. Pull back the water tank lid and fill the tank to the "MAX" line. Do not overfill. Check the water level in the tank in the position shown.

### AUTO SHUT-OFF SAFETY FEATURE

The auto shut off feature automatically turns off power to the iron if it is left unmoved in a horizontal position for 30 seconds or in a vertical position for 8 minutes. When the iron enters ASO mode the auto shut off light blinks. The iron can be turned on again simply by gently shaking it. The green heating light will only light up if the temperature of the sole plate has fallen below the set temperature. If the green light does not light up, the sole plate temperature has not fallen below the set temperature and the iron can now be used.

### STEAM IRONING

Unwrap the cord. Be sure the iron is unplugged from the outlet before pouring in water.

Turn the steam control gear to the dry position.(position 0). Fill the iron with water. Be careful to never fill over the "MAX" line on the water tank.

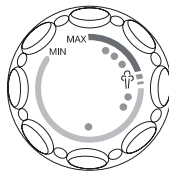

Setting the knob

Plug the iron in.

Set the temperature control knob to the steam position and the heating light will illuminate. In this setting, the iron can be used as a steam iron once the heating light goes out. The light will illuminate and go out regularly during ironing as an indication that the temperature control is working properly. Turn the steam control gear to the steam position and the iron will create steam. Turn the steam control gear to the position 0, and the steam will cease.

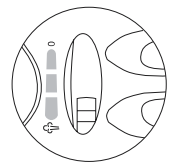

Steam adjustable

You can adjust the steam easily with the 7 positions of the steam control gear. Put the iron on the heel rest when rearranging clothing or while not in use. Steaming stops when the iron is placed on the heel rest.

## USING THE STEAM BURST BUTTON

Be sure there is water in the tank and the temperature control knob is on steam.

### Using the iron horizontally

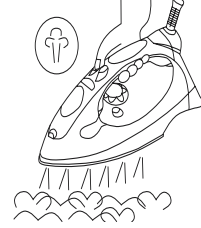

Lift the iron and press the steam burst button. You may need to press this button a few times after filling the iron with water to activate the pump. The burst steam facility can be used only when ironing at temperature of at least 150° C, this means form II to III/MAX.

### Using the iron vertically

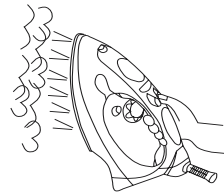

The burst function can be also used when the iron is held in vertical position to remove creases from hanging clothes, curtains, etc.

## USING THE SPRAY BUTTON

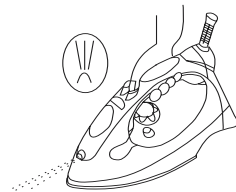

Provided there is sufficient water in the tank, you can use the spray button at any temperature setting and when steam or dry ironing. While ironing, press the button several times to activate the pump.

## ANTI-SCALE SYTEM

The integrated anti-scale system reduces the build up of lime scale and increases the user life of your iron

## USING THE CALC CLEAN BUTTON

It is important to use the calc clean button the first time you use the iron and once a month from then on.

- Fill the water up to "MAX" line in water tank.
- Insert the plug into the wall socket.
- Set the temperature control to MAX.
- Allow the iron to heat up until the heating light goes out and then lights again.
- Remove the plug from the wall socket.
- Hold the iron horizontally over the sink.
- Set the steam control gear to calc clean position (0) then press and hold the calc clean button. The boiling water and steam will drain from the vents in the soleplate. Impurities and scale will be drained away with the water.
- Move the iron backwards and forwards while draining the water.
- Release the calc clean button once all water has been drained out.
- Place the iron in the upright position, plug it and then allow it to heat up.
- Carefully dry soleplate by ironing over a towel or old cloth to ensure there is no remainder of the water inside the steam chamber.
- Do not use chemically decalcified water.
- Let the iron cool down completely before storing it.

## DRIP-STOP FEATURE

As indicated on the temperature control knob, steam ironing is only possible at higher ironing temperatures. With conventional steam irons, water may drip from the soleplate if an extremely low temperature has been selected. However, a new feature has been added to this iron - 'DRIP STOP' steam shut-off. This means that the iron will automatically stop steaming at low temperatures. When this happens, you will hear a "CLICK". Then set the temperature control to the required temperature. Steaming will recommence as soon as the required temperature has been reached.

## USING AS A DRY IRON

The iron can be used as a dry iron, even if there is water in the water tank. Do not put water in the water tank when the iron is to be used as a dry iron for MANY HOURS.

- Put the iron on the heel rest and then plug the iron into the mains.
- Turn the steam control gear to "0".
- Set the temperature control knob to the required temperature.
- When the heating light goes out, it indicates that the iron has reached the required temperature.

## CEAR AND CLEANING INSTRUCTIONS

- Ensure that the soleplate remains smooth and unscratched by ironing around on not over zippers, rivets or any other objects which may scratch the soleplate.
- The mineral content of water varies according to different geographical regions. If you live in a hard water area, to insure optimum performance of your iron, we strongly recommend the use of distilled water which is readily available in retail stores.
- Do not disassemble or repair your iron yourself.
- After each use, remove the plug and let the iron cool down. Wipe the soleplate with a damp cloth and non-abrasive (liquid) cleaner. Clean the iron body with a damp cloth.

## EMPTYING AND STORING THE IRON

- Be sure the iron is unplugged first.
- Pour out any remaining water by shaking the iron.
- Make it a habit to empty the iron after each use.
- Put the iron on the storage cover. (DO NOT USE THE STORAGE COVER WHILE IRONING.)

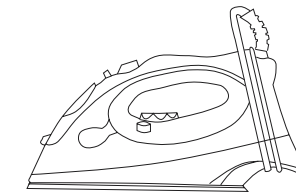

- Wind the power cord around the cord winder.
- On a stable surface, store the iron with storage cover in the horizontal position.
- Let the iron cool down completely before storing.

## Statement of conformity

We, Kompernaß Handelsgesellschaft mbH, Burgstr. 21, D-44867 Bochum, Germany, hereby declare that this product conforms with the following EC regulations:

EC low voltage regulations:	73/23/EEC
Electromagnetic compatibility:	89/336 EEC
Applicable harmonised standards:	EN 55014-2:1997+A1
	EN 55014-1:2000+A1
	EN 61000-3-2:2000
	EN 61000-3-3:1995+A1

Type: KH 2203  
Bochum, 31.05.2002

Hans Kompernaß  
- Managing Director -



## Free Manuals Download Website

<http://myh66.com>

<http://usermanuals.us>

<http://www.somanuals.com>

<http://www.4manuals.cc>

<http://www.manual-lib.com>

<http://www.404manual.com>

<http://www.luxmanual.com>

<http://aubethermostatmanual.com>

Golf course search by state

<http://golfingnear.com>

Email search by domain

<http://emailbydomain.com>

Auto manuals search

<http://auto.somanuals.com>

TV manuals search

<http://tv.somanuals.com>