

PARKSIDE



PEH 900

CE 2002



(D) Bedienungs- und Sicherheitshinweise

(GB) Operating and safety instructions

(F) Mode d'emploi et instructions de sécurité

(I) Informazioni di sicurezza e istruzioni per l'uso

(E) Instrucciones para el manejo y la seguridad

(P) Instruções de utilização e de segurança

(NL) Bedienings- en veiligheidsaanwijzingen

(GR) Υποδείξεις χειρισμού και ασφαλείας

(PL) Wskazówki dotyczące obsługi i bezpieczeństwa

(FIN) Käyttö- ja turvaohjeet

(S) Användar- och Säkerhetsanvisning



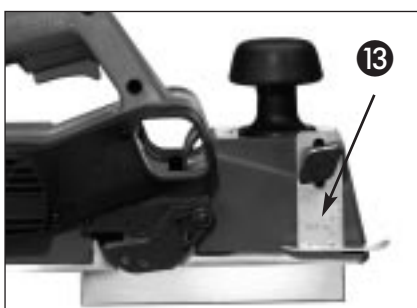
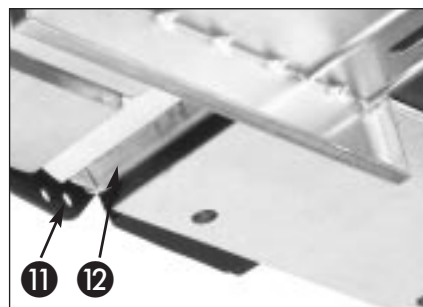
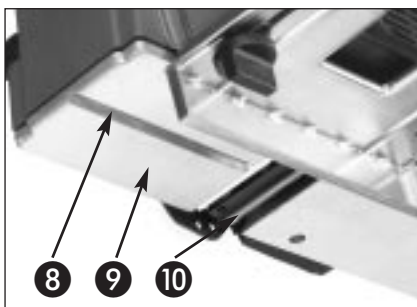
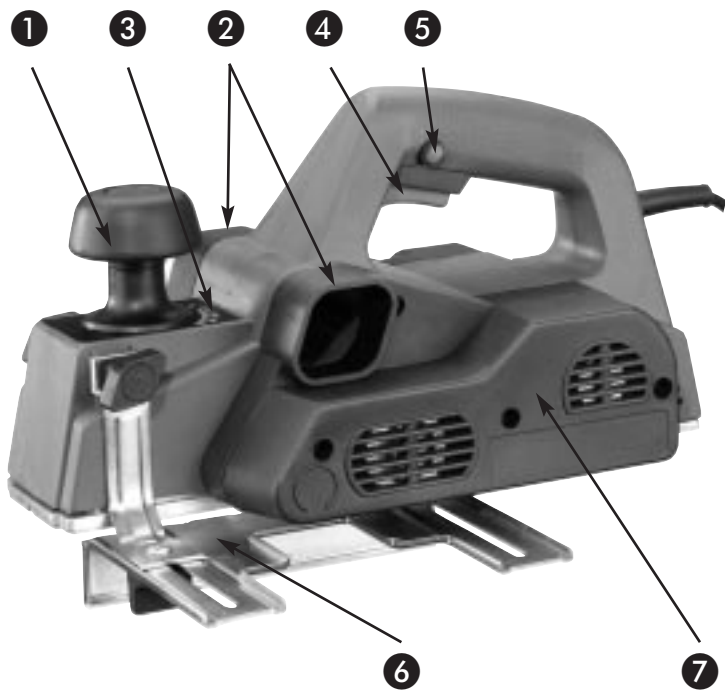

(D)	<i>Bedienungsanleitung</i>	Seite	4 - 7
(GB)	<i>Operating instructions</i>	Page	8 - 11
(F)	<i>Mode d'emploi</i>	Page	12 - 15
(I)	<i>Istruzioni per l'uso</i>	Pagina	16 - 19
(E)	<i>Instrucciones de servicio</i>	Página	20 - 23
(P)	<i>Instruções de serviço</i>	Página	24 - 27
(NL)	<i>Gebruiksaanwijzing</i>	Pagina	28 - 31
(GR)	<i>ΟΔΗΓΙΕΣ ΛΕΙΤΟΥΡΓΙΑΣ</i>	Σελίδα	32 - 35
(PL)	<i>Instrukcja obsługi</i>	Strona	36 - 39
(FIN)	<i>Käyttöohjeet</i>	Sivu	40 - 43
(S)	<i>Användaranvisning</i>	Sidan	44 - 47



PARKSIDE

ELEKTRO HOBEL PEH 900

Hobeln, Abschrägen und Falzen. Für Holz, Kunststoff und Metall

Verehrter Kunde! Wir freuen uns, dass Sie sich mit dem Elektro Hobel PEH 900 für ein Qualitätsprodukt aus unserem Hause entschieden haben. Machen Sie sich bitte unbedingt vor der ersten Inbetriebnahme mit den Funktionen des Gerätes vertraut und informieren Sie sich über den richtigen Umgang mit Elektrowerkzeugen. Lesen Sie bitte hierzu sorgfältig die nachfolgende Bedienungsanleitung  sowie die beiliegenden Sicherheitshinweise . Benutzen Sie das Gerät nur wie beschrieben und für die angegebenen Einsatzbereiche. So arbeiten Sie gefahrlos und erzielen bei Ihren Arbeiten bessere Ergebnisse. Wir wünschen Ihnen viel Freude mit Ihrem Gerät.

AUSSTATTUNG PEH 900

- | | |
|--|---------------------------|
| ① Führungsriff / Spantiefeneinstellung | ⑧ V-Nut |
| ② Spanauswurf | ⑨ Grundplatte |
| ③ Hobeltiefenskala | ⑩ Messerkopf /Hobelmesser |
| ④ EIN- /AUS-Schalter | ⑪ Schutzklappe |
| ⑤ Einschaltperre | ⑫ Spankanal |
| ⑥ Parallelanschlag | ⑬ Falztiefenanschlag |
| ⑦ Zahnriemenabdeckung | |

TECHNISCHE DATEN

Nennaufnahme:	900 W	Gewicht:	3,6 kg
Nennspannung:	230 V ~ 50 Hz	Schalldruckpegel:	87 dB (A)
Nennrehzahl:	n_n 11.000 min ⁻¹	Schalleistungspegel:	100 dB (A)
Hobeltiefe:	0 - 3,5 mm	Schwingungswert:	2,5 m/s ² (Hand-Arm-Vibration)
Falztiefe:	0 - 24,0 mm	Schutzklasse:	II / 
Hobelbreite:	82 mm		

WICHTIGE SICHERHEITSHINWEISE

- △ Lesen Sie vor der ersten Inbetriebnahme zusätzlich die Hinweise im beiliegenden Heft »Sicherheitshinweise«.
- △ Der Elektro Hobel PEH 900 ist dafür ausgelegt, bei fester Auflage diverse Holzwerkstoffe (z.B. Balken, Bretter) zu hobeln.
- △ Wird bei Arbeiten das Netzkabel beschädigt oder gar durchtrennt, niemals das Kabel berühren - ziehen Sie sofort den Netzstecker. Benutzen Sie niemals Elektrogeräte mit beschädigtem Kabel.
- △ Bei längerem Bearbeiten von Holz und insbesondere wenn Materialien bearbeitet werden, bei denen gesundheitsgefährdende Staube entstehen, ist der Hobel an eine geeignete externe Absaugvorrichtung anzuschließen. Tragen Sie einen Atemschutz.
- △ Verwenden Sie ausschließlich scharfe Hobelmesser.
- △ Führen Sie das Kabel immer nach hinten vom Gerät weg.
- △ Hobeln Sie nie über Metallgegenstände, Nägel oder Schrauben.

- △ Den Hobel nur eingeschaltet gegen das Werkstück führen.
- △ Die Grundplatte ② muß beim Arbeiten flach aufliegen.
- △ Nicht mit den Fingern in den Spanauswurf ③ greifen. Benutzen Sie einen Holzstab, um einen verstopften Spanauswurf von Spanmaterial zu befreien.

INBETRIEBNAHME



Der Elektro Hobel PEH 900 verfügt über INTELLIGENT POWER CONTROL. Dieses elektronische Management misst und regelt die verschiedenen Betriebszustände Ihres Hobels;

Betriebszustand

Merkmal

Einschalten:

Durch die IPC-Elektronik-Anlaufstufe läuft der Motor verzögert und anschließend sanft an. Starke Einschaltstromstöße werden dadurch weitgehend vermieden. Dadurch wird das Ansprechen von Sicherungsautomaten weitgehend verhindert (Baustellen, Haushalte).

Leerlauf:

Nach dem Einschalten sorgt die IPC-Elektronik-Hochlaufstufe dafür, dass die Maschine in den vorgewählten Sollwert beschleunigt. Anschließend sorgt die IPC-Drehzahlregelstufe für eine konstante Drehzahl.

- ⚠ **ACHTUNG:** Bevor Sie Arbeiten an dem Hobel durchführen immer den Stecker aus der Steckdose ziehen. Beachten Sie die Netzspannung. Die Spannung der Stromquelle muss mit den Angaben auf dem Typenschild des Gerätes übereinstimmen. Geräte, die mit 230 V bezeichnet sind, können auch mit 220 V betrieben werden.

EIN- UND AUSSCHALTER

- ⚠ Aus Gründen der Sicherheit kann der EIN- /AUS-Schalter ④ nicht auf Dauerbetrieb eingestellt werden. Er muß während des Betriebs ständig gedrückt bleiben.

HOBELTIEFE EINSTELLEN

Die Hobeltiefe (Spantiefe) kann von 0 - 3,5 mm eingestellt werden. Drehen Sie den Führungsriff ① und stellen Sie den Pfeil auf die gewünschte Markierung bzw. den Wert ein.

SPAN AUSWURF UND -ABSAUGUNG

Der Spanauswurf ② kann durch einfaches Umstecken der Verschlusskappen links oder rechts gewählt werden.

ARBEITSHINWEISE

⚠ Schalten Sie den Hobel immer vor Materialkontakt ein und führen Sie das Gerät erst dann an das Werkstück auf.

FLÄCHEN HOBELN

Setzen Sie das Gerät mit dem vorderen Teil der Grundplatte **④** auf das zu bearbeitende Werkstück auf.

Beachten Sie unbedingt, dass beim Hobeln von Flächen wie Balken und Bretten die Grundplatte **④** immer auf der ganzen Fläche aufliegen muss, da sonst Rückschlaggefahr des Messer besteht.

Führen Sie den Hobel stets mit beiden Händen und gleichmäßigem Vorschub über die zu bearbeitende Fläche.

KANTEN ANFASEN

Durch die V-Nut **③**, die sich in der Mitte der vorderen Grundplatte **④** befindet, können Sie schnell und einfach die Kanten Ihres Werkstückes anfasen. Setzen Sie dazu den Hobel mit der V-Nut **③** auf die Werkstückkante auf und führen sie ihn an dieser entlang.

Achten Sie während des Anfasens auf konstante Winkellage von 45° und gleichmäßigen Vorschub.

FALZEN

Z.B. für rechtsbündiges Falzen den Parallelanschlag **⑤** links und den Falztiefenschlag **⑥** rechts in die vorhandenen Bohrungen des Gerätes montieren (Montage von oben gesehen).

Mit dem Falztiefenschlag **⑥** wird die Falztiefe -max. 24 mm- eingestellt. Den Parallelanschlag **⑤** zur Begrenzung der gewünschten Breite einstellen. Die Hobeltiefenskala **⑦** auf die maximale Tiefe von 3,5 mm justieren. Bearbeiten Sie das Werkstück mehrfach, bis die gewünschte Falztiefe erreicht ist.

HOBELMESSER WECHSELN ODER WENDEN

⚠ ACHTUNG: Bevor Sie Arbeiten an dem Hobel durchführen immer den Stecker aus der Steckdose ziehen.

⚠ WICHTIGER HINWEIS: Die beiden Innensechskantschrauben nicht lösen. Sie dienen zur Höhenjustierung des Messerkopfes. Eine Justierung ist nur notwendig, wenn Sie einen anderen Hobelmessertyp, wie z.B. ein Rustikalmesser, verwenden wollen.

Werkseitig sind HSS-Wendemesser eingesetzt. Bei einem Messerwechsel immer beide HSS-Messer tauschen um einer Unwucht vorzubeugen. Die PARKSIDE-Wendemesser können -wenn sie stumpf geworden sind- ohne Höhenjustierung des Messerkopfes gewendet oder gewechselt werden.

- 1) Lösen Sie zunächst nur einen Messerkopf **⑩**, so können Sie sich am werkseitig montierten zweiten Messerkopf für den späteren Zusammenbau orientieren.
- 2) mit dem beiliegenden Maulschlüssel die 3 Schrauben des Messerkopfes **⑩** lösen.
- 3) den Messerkopf aus der Hobelwalze nehmen.
- 4) das Hobelmesser seitlich aus dem Messerkopf schieben.
HINWEIS: Der Messerkopf kann auch zerlegt werden, z.B. zur Reinigung.
- 5) Die Montage mit gedrehtem oder neuem Hobelmesser erfolgt in umgekehrter Reihenfolge.
- 6) Überprüfen Sie zur Sicherheit abschließend nochmals
 - die Position des Hobelmessers im Messerkopf.
 - den gleichmäßigen und festen Sitz des Messerkopfes und der 3 Spanschrauben.
 - ob die Höhenjustierung (2 Innensechskantschrauben) korrekt ist.

ZAHNRIEMEN WECHSELN

Lösen Sie die Schrauben der Abdeckung und nehmen Sie die Zahnriemenabdeckung ⑦ ab. Durchtrennen Sie den Zahnriemen mit einem Seitenschneider oder Messer und entnehmen Sie den verschlissenen Zahnriemen. Befreien Sie stets die Riemenscheibe sowie das Antriebsrad gründlich von Schmutz, bevor Sie einen neuen Zahnriemen einbauen!

Den neuen Zahnriemen auf das Antriebsrad auflegen und unter Drehen auf die große Riemenscheibe aufdrücken. Zahnriemenabdeckung ⑦ wieder aufsetzen und mit den Schrauben befestigen.

WARTUNG UND PFLEGE

Reinigen Sie den Hobel regelmässig, am besten immer direkt nach Abschluss der Arbeit. Keine scharfen Gegenstände zur Reinigung des Elektro Hobels verwenden. Es dürfen keine Flüssigkeiten in das innere des Hobels gelangen. Zum Reinigen des Gehäuses ein weiches Tuch verwenden — auf keinen Fall Benzin, Lösungsmittel oder Reiniger, die Kunststoff angreifen. Lüftungsöffnungen müssen immer frei sein.

TIPPS UND TRICKS

1. Vermeiden Sie überhöhten Vorschub — er mindert erheblich das Leistungsvermögen und verringert zudem die Lebensdauer der Messer.
2. Stets scharfe Messer verwenden und stumpfe Messer rechtzeitig erneuern — Sie erhalten gute Schnittleistungen und schonen das Gerät.
3. Beim Glathobeln von Flächen empfiehlt es sich, nur geringe Spantiefen einzustellen und den Hobelvorgang mehrmals zu wiederholen.

Weitere praktische Tipps finden Sie ebenfalls im beiliegenden Heft »Sicherheitshinweise«.

Technische Änderungen im Sinne der Weiterentwicklung sind vorbehalten.

KONFORMITÄTSERKLÄRUNG

Wir, Kompernaß Handelsgesellschaft mbH, Burgstr. 21, D-44867 Bochum, erklären hiermit für dieses Produkt die Übereinstimmung mit folgenden EG-Richtlinien:

Maschinenrichtlinie/	(89/392 EEG), (91/368 EEG), (93/44 EEG), (93/68 EEG)
EG-Niederspannungsrichtlinie:	(73/23/EEG), (93/68 EEG)
Elektromagnetische Verträglichkeit:	(89/336 EEG), (92/31 EEG), (93/68 EEG)
Angewandte harmonisierte Normen:	EN 50144-1:1998, EN 50144-2-14:1996, EN 55014-1:1993 + A1 EN 61000-3-2:1995 + A1 + A2, EN 61000-3-3:1995, EN 55014-2:1997

Marke:	PARKSIDE
Maschinentyp/Type:	PEH 900
Bezeichnung der Maschine:	HAND-HOBELMASCHINE

Bochum, 01.04.2002



Hans Kompernaß
- Geschäftsführer -



PARKSIDE

PARKSIDE

PEH 900 POWER PLANER

for planing, bevelling and rebating of wood, plastic and metall

Dear Customer, We are delighted that you have decided to purchase our high quality PEH 900 power planer.

Please make sure you familiarise yourself fully with the way the equipment works before you use it for the first time and that you understand how to handle electrical power tools correctly. Please read the operating instructions  below and the accompanying safety advice  carefully. Use the equipment only as described and for the indicated purposes. By doing this you will be able to work in complete safety and produce better results. We hope you enjoy using your planer.







FEATURES OF THE PEH 900

- | | |
|---|---------------------------------|
| ① Guide handle / planing depth adjuster | ⑧ Vee groove |
| ② Dust outlet | ⑨ Base plate |
| ③ Planing depth scale | ⑩ Cutting block / planer blades |
| ④ ON/OFF switch | ⑪ Safety cover |
| ⑤ Drive interrupt | ⑫ Dust channel |
| ⑥ Side fence | ⑬ Rebating depth stop |
| ⑦ Toothed belt cover | |

TECHNICAL INFORMATION

Nominal power:	900 W	Weight:	3,6 kg
Nominal voltage:	230 V ~ 50 Hz	Sound pressure level:	87 dB (A)
No load speed:	n_0 11,000 rpm	Sound power level:	100 dB (A)
Planing depth:	0 - 3.5 mm	Vibration:	2,5 m/s ² (hand-arm vibration)
Rebating depth:	0 - 24.0 mm	Protection class:	II / 
Planing width:	82 mm		

IMPORTANT SAFETY ADVICE

-  To be read in conjunction with the advice in the accompanying booklet on safety before using for the first time.
-  The PEH 900 power planer is intended to be used for planing wood (e.g. beams, boards).
-  If the mains cable is damaged or cut through during the work - never touch the cable - pull out the mains plug immediately. Never use electrical equipment with damaged cables.
-  For operating the planer for longer periods and particularly if dust that may be hazardous to health is created, the planer should be connected to a suitable external vacuum device. Wear a dust mask.
-  Make sure you only use sharp blades.
-  Always keep the power cable fed to the rear of the machine.
-  Never plane over metal objects, nails or screws.

- △ Only place the planer against the workpiece after switching it on.
- △ The base plate ② must always lay flat on the workpiece when working.
- △ Do not clear dust etc. from the dust outlet ② with your fingers. Use a piece of wood to dislodge any trapped planing debris.

OPERATION



The PEH 900 power planer has INTELLIGENT POWER CONTROL. This electronic management system monitors and controls your power planer in its various operating states;

Operating state

Feature

Switching On/Off:

The IPC electronic system start-up mode ensures that the motor starts up slowly and gently. This largely avoids heavy transient current surges, and means that electrical safety cut-out devices are not generally tripped (building sites, domestic premises).

No-load running:

After switching on, the IPC electronic management system run-up mode takes the planer speed up to the pre-set required value. After this is reached, the IPC system speed control mode keeps the grinder operating at a constant speed.

- ⚠ WARNING:** Always remove the plug from the mains socket before working on the planer. Take note of the mains voltage. The voltage must agree with that shown on the rating plate (equipment shown as 230 V can also be used with 220 V).

ON / OFF SWITCH

- ⚠** On the grounds of safety the ON / OFF switch ① cannot be locked in the ON position for continuous operation. It must always be pressed during operation.

SETTING THE PLANING DEPTH

The planing depth can be set between 0 - 3.5 mm. Turn the guide handle/ planing depth adjuster ① and set the pointer to the desired mark or value.

DUST REMOVAL AND VACUUM EXTRACTION

The dust outlet ② can simply be switched to the right or left by fitting the cap over the appropriate opening.

OPERATING INSTRUCTIONS

⚠ Always switch on the planer before making contact with the material and then guide the planer on to the workpiece

PLANING SURFACES

Place the planer with the front of the base plate **②** on the workpiece.

Always make sure when you are planing surfaces such as beams and boards that the base plate **②** is in full contact with the surface to avoid the danger of blade kickback.

Always use both hands to guide the plane over the workpiece with even forward pressure.

CHAMFERING CORNERS

The vee groove **③** in the centre of the front of the base plate **②** allows you to chamfer the corners of your workpiece very quickly and easily.

Place the planer on to the workpiece with the vee groove **③** on the corner and then guide the planer along the corner.

Make sure you keep the angle at 45° and an even forward pressure.

REBATING

Example set up: for right hand rebates the side fence **④** goes on the left and the rebating depth stop **⑤** goes on the right into the holes on the planer (with the planer viewed from above).

Set the rebating depth up to a max. 24 mm using the rebating depth stop **⑤**. Set the side fence **④** to give the required width. Adjust the planing depth scale **⑥** to the maximum of 3.5 mm. Go over the workpiece as many times as is required to obtain the desired rebate.

CHANGING OR REVERSING THE PLANER BLADES

⚠ **WARNING:** Before doing any work on the planer always pull out the plug from the mains.

⚠ **IMPORTANT ADVICE:** Do not unscrew the two hexagonal socket headed screws. They adjust the height of the cutting block. Adjustment is only required if you wish to change to another planer blade type e.g. a profiled blade.

HSS reversible blades are fitted as standard at the works. When you change blades, always change both blades to avoid any imbalance. When they become blunt, the PARKSIDE reversible blades can be changed without any height adjustment of the cutting block being necessary

- 1) First unscrew one cutting block **⑩** only so that you can use the works-mounted second cutting block as an aid to setting up later.
- 2) Unscrew the three screws in the cutting block **⑩** using the supplied open spanner.
- 3) Take the cutting block out of the planing roller.
- 4) Slide the planer blade sideways out of the cutting block.

NOTE: The cutting block can also be dismantled, e.g. for cleaning.

- 5) Re-assembly with a reversed or new blade is done in reverse order.
- 6) Check again for safety:
 - the position of the planer blade in the cutting block
 - the balanced and secure seating of the cutting block and the 3 fixing screws
 - that the height adjustment is correct (2 hexagonal socket headed screws).

CHANGE TOOTHED BELT

Unscrew the screws in the cover and take off the toothed belt cover ⑦. Cut through the toothed belt with side-cutting pliers or a knife and remove the severed toothed belt. Always clean off any dirt or debris from the pulley and the drive wheel before installing the new belt. Place the new toothed belt on to the drive wheel and push the belt over the large pulley wheel whilst turning it. Put the toothed belt cover ⑦ back in place and fasten with the screws.

MAINTENANCE AND CARE

Clean the planer regularly. For the best results do this straight after the work has been completed. Do not allow liquids to get inside the planer. Use a soft cloth for cleaning the housing. Do not use petrol, solvents or cleaners that might attack the plastic. Air vents must always be clear and clean.

TIPS AND TRICKS

1. Do not use too much forward pressure. - Too much pressure can considerably reduce performance and increase the wear on the blades.
2. Always use sharp blades and replace blunt blades promptly. - You will get better cutting performance and extended tool life.
3. To obtain smooth planed surfaces we recommend that you use shallow planing depths and plane the surface a number of times.

Further practical tips for power tools can be found in the accompanying booklet on safety advice.

We reserve the right to make technical modifications in the course of further development.

STATEMENT OF CONFORMITY

We, Komperna&S Handelsgesellschaft mbH, Burgstr. 21, D-44867 Bochum, Germany, hereby declare that this product conforms with the following EC regulations:

EC machine guideline:	(89/392 EEG), (91/368 EEG), (93/44 EEG), (93/68 EEG)
EC low voltage regulations:	(73/23/EEG), (93/68 EEG)
Electromagnetic compatibility:	(89/336 EEG), (92/31 EEG), (93/68 EEG)
Applicable harmonised standards:	EN 50144-1:1998, EN 50144-2-14:1996, EN 55014-1:1993 + A1 EN 61000-3-2:1995 + A1 + A2, EN 61000-3-3:1995, EN 55014-2:1997

Manufacturer:	PARKSIDE
Model type:	PEH 900
Description:	POWER PLANER

Bochum, 01.04.2002





Hans Kompernaß
- Managing Director -

PARKSIDE

PARKSIDE

RABOT ÉLECTRIQUE PEH 900

Raboter, chanfreiner et feuiller. Pour le bois, le plastique et le métal

Cher client ! Merci d'avoir choisi le rabot électrique PEH 900, un de nos produits de qualité. Avant la première utilisation, n'omettez pas de vous familiariser avec le fonctionnement de l'outil et de vous informer sur l'utilisation correcte d'outils électroménagers. Dans ce but, nous vous prions de lire attentivement ce mode d'emploi  ainsi que les consignes de sécurité ci-jointes . Utilisez la perceuse conformément aux instructions et uniquement dans le but décrit. Vous travaillerez ainsi en toute sécurité et obtiendrez les meilleurs résultats. Nous vous souhaitons beaucoup de plaisir avec votre nouvel outil.

ÉQUIPEMENT PEH 900

- 1 Poignée de guidage/Réglage de la profondeur de rabotage
- 2 Évacuation des copeaux
- 3 Grille de réglage d'épaisseur des copeaux
- 4 Gâchette
- 5 Sécurité anti-démarrage
- 6 Guide parallèle
- 7 Capot de courroie
- 8 Rainure en V
- 9 Socle
- 10 Lame
- 11 Capot protecteur
- 12 Buse d'évacuation des copeaux
- 13 Guide de profondeur de feuillure

CARACTÉRISTIQUES

Puissance nominale:	900 W	Poids:	3,6 kg
Tension nominale:	230 V ~ 50 Hz	Niveau de pression acoustique:	87 dB (A)
Vitesse nominale:	n_0 11.000 min ⁻¹	Niveau de puissance acoustique:	100 dB (A)
Épaisseur de copeaux:	0 - 3,5 mm	Vibration bras-main:	2,5 m/s ²
Profondeur de feuillure:	0 - 24,0 mm	Classe de protection:	II / 
Largeur de rabotage:	82 mm		

CONSIGNES DE SÉCURITÉ IMPORTANTES

- △ Veuillez lire également les instructions du manuel «Consignes de sécurité» ci-joint avant la première mise en service.
- △ Le rabot électrique PEH 900 est conçu pour raboter divers matériaux dérivés du bois (par ex. des poutres ou des planches) sur un support fixe.
- △ En cas d'endommagement, voire de coupure du câble secteur pendant les travaux, évitez absolument tous contacts avec le câble et débrancher immédiatement la fiche de courant. N'utilisez jamais un appareil électrique si le câble secteur est endommagé.
- △ Lors de travaux prolongés sur du bois et plus spécialement de matériaux susceptibles de dégager des poussières nocives, vous devez raccorder le rabot à un aspirateur externe. Portez un masque anti-poussières.
- △ Utilisez uniquement des lames affûtées.
- △ Veillez à ce que le câble secteur dégage toujours vers l'arrière de l'outil.

- △ Ne rabotez jamais des surfaces comportant des objets métalliques, vis ou clous.
- △ Le socle ② doit reposer à plat pendant le travail
- △ Ne mettez jamais les doigts dans la buse d'évacuation des copeaux ③. Utilisez une baguette en bois pour retirer les copeaux si la buse d'évacuation est bouchée

MISE EN SERVICE



Le rabot électrique PEH 900 est équipé du système INTELLIGENT POWER CONTROL. Ce variateur électronique mesure et règle les différents états de fonctionnement de votre rabot;

État de fonctionnement

Caractéristique

Mise en marche:

Avec le module de démarrage de l'IPC, le moteur démarre avec un léger retard et augmente progressivement le régime. L'intensité du courant de démarrage est ainsi diminuée, ce qui élimine pratiquement le déclenchement des coupe-circuit automatiques (chantiers, ménages).

Marche à vide:

Après le démarrage, le module d'accélération contrôle l'accélération de la machine à la valeur prescrite. Ensuite, le module de régulation de la vitesse assure une vitesse constante.

- ⚠ **ATTENTION** : Débranchez toujours la prise secteur avant d'effectuer des travaux sur le rabot. Respectez la tension secteur. La tension doit correspondre aux indications de la plaque signalétique de l'outil. Les appareils indiqués pour 230 V peuvent aussi être branchés sur 220 V.

GÂCHETTE

- ⚠ Pour des raisons de sécurité, la gâchette ④ ne peut pas être enclenchée en régime permanent et doit donc être maintenue enfoncée durant le travail.

RÉGLAGE DE L'ÉPAISSEUR DE COPEAUX

L'épaisseur de copeaux (profondeur de rabotage) peut être réglée entre 0 et 3,5 mm. Tournez la poignée de guidage ① et réglez la flèche sur la valeur correspondante.

ÉVACUATION ET ASPIRATION DES COPEAUX

L'évacuation des copeaux ② peut être dirigée vers la gauche ou la droite en changeant les couvercles de fermeture.

CONSIGNES DE TRAVAIL

⚠ Veillez à toujours mettre le rabot en marche avant de le poser sur la surface.

RABOTAGE DE SURFACES

Posez le rabot sur la surface de la pièce avec la partie avant du socle ①. Lorsque vous rabotez des surfaces telles que poutres ou planches, veillez absolument que le socle ② repose entièrement sur la surface pour éviter les risques de contrecoups.

Prenez toujours le rabot à deux mains et déplacez-le avec une vitesse d'avance régulière sur la surface à usiner.

BISEAUTAGE D'ARÊTES

La rainure en V ③ située au milieu du socle avant ④ permet de réaliser facilement des chanfreins. Placez le rabot avec la rainure en V ③ sur l'arête de la pièce et avancez-le le long de celle-ci. Pendant le chanfreinage, veillez à conserver un angle de 45° constant et une vitesse d'avance régulière.

FEUILLURE

Pour réaliser une feuillure à droite, montez le guide parallèle ⑤ à gauche et le guide de profondeur de feuillure ⑥ à droite dans les forages prévus à cet effet (montage vu d'en haut).

Le guide de profondeur de feuillure ⑥ permet de régler la profondeur de feuillure entre 0 et 24 mm. Le guide parallèle ⑤ permet de limiter la largeur désirée. Réglez la grille d'épaisseur de copeaux ⑦ sur la profondeur max. de 3,5 mm. Passez plusieurs fois sur la pièce jusqu'à ce que la profondeur de feuillure désirée soit obtenue.

REPLACEMENT OU INVERSION DES LAMES

⚠ ATTENTION: Débranchez toujours la prise secteur avant d'effectuer des travaux sur le rabot.

⚠ AVERTISSEMENT: Ne desserrez pas les deux vis à six pans creux internes. Elles servent au réglage de la hauteur du porte-lame. Un ajustement n'est nécessaire qu'en cas d'utilisation d'un autre type de lame, par ex. une lame rusticale.

Les lames fournies sont des lames réversibles HSS. Remplacez toujours les deux lames HSS en même temps pour garantir l'équilibrage. Les lames réversibles PARKSIDE peuvent, lorsqu'elles sont émoussées, être inversées ou remplacées sans nécessiter l'ajustement de la hauteur du porte-lame.

- 1) Dévissez d'abord seulement une lame ⑧, vous pouvez ainsi vous orienter sur la deuxième lame pour le montage ultérieur.
- 2) Desserrez les 3 vis de la lame ⑧ avec la clé à fourche fournie avec l'outil.
- 3) Retirez le porte-lame du cylindre de rabotage.
- 4) Retirez la lame latéralement du porte-lame.

REMARQUE : vous pouvez aussi démonter le porte-lame, par ex. pour le nettoyer.

- 5) Effectuez le montage de la lame inversée ou changée dans l'ordre inverse.
- 6) Contrôlez ensuite pour votre sécurité
 - la position de la lame dans le porte-lame
 - le serrage correct et régulier du porte-lame et des 3 vis de serrage
 - le réglage correct de la hauteur (2 vis à six pans creux internes).

REEMPLACEMENT DE LA COURROIE

Desserrez les vis du couvercle et retirez le capot protecteur de la courroie dentée ⑦. Coupez la courroie avec une pince coupante ou un couteau et ôtez la courroie usée. Nettoyez ensuite la poulie de courroie et la roue d'entraînement avant de placer la nouvelle courroie ! Placez la nouvelle courroie autour de la roue d'entraînement et engagez-la ensuite sur la poulie de courroie en tournant. Remplacez le capot protecteur ⑦ et resserrer les vis.

MAINTENANCE ET ENTRETIEN

Nettoyez le rabot régulièrement, de préférence directement après l'utilisation. N'utilisez pas d'objets pointus pour le nettoyage. Protégez l'outil contre les infiltrations de liquides. Essuyez le boîtier avec un chiffon doux. N'utilisez jamais d'essence, de solvant ou de détergent pouvant endommager le plastique. Les fentes d'aération doivent rester libres et propres

RECOMMANDATIONS ET CONSEILS

1. Évitez de raboter vite ou en puissance, vous réduisez le rendement de l'outil et les lames s'usent plus vite.
2. Utilisez toujours des lames affûtées et remplacez à temps les lames émoussées, le rendement de coupe sera meilleur et vous ménagerez ainsi l'outil.
3. Pour le recalage de surfaces, nous recommandons de régler une épaisseur de copeaux faible et de repasser plusieurs fois sur la pièce.

Vous trouverez d'autres conseils utiles concernant les outils électriques dans le manuel ci-joint «Consignes de sécurité».
Tous droits de modifications techniques réservés.

CERTIFICAT DE CONFORMITE

La société Kompmaß Handelsgesellschaft mbH, Burgstr. 21, D-44867 Bochum, Allemagne, certifie par le présent document que ce produit est conforme aux directives européennes suivantes:

Directive de la CE concernant les machines: (89/392 EEG), (91/368 EEG), (93/44 EEG), (93/68 EEG)
Directive sur les basses tensions: (73/23/EEG), (93/68 EEG)
Compatibilité électromagnétique: (89/336 EEG), (92/31 EEG), (93/68 EEG)
Normes correspondantes applicables: EN 50144-1:1998, EN 50144-2-14:1996, EN 55014-1:1993 + A1
EN 61000-3-2:1995 + A1 + A2, EN 61000-3-3:1995, EN 55014-2:1997

Marque : PARKSIDE
Machine/type : PEH 900
Désignation : RABOT ÉLECTRIQUE

Bochum, le 01.04.2002





Hans Kompmaß
- Directeur/Gérant -

PARKSIDE

PARKSIDE

PIALLATRICE ELETTRICA PEH 900

Piallare, smussare e aggirare. Per legno, plastica e metallo

Caro Cliente! Siamo lieti che Lei si decisa per la piallatrice elettrica PEH 900, che è un prodotto di qualità della nostra azienda. La preghiamo di studiare bene, prima della prima messa in funzione, sulle funzioni dell'apparecchio e di informarsi sul giusto utilizzo d'attrezzature elettriche. Per questo la preghiamo di leggere bene il seguente manuale d'uso  e le istruzioni per la sicurezza allegati . Utilizzate l'apparecchio solo come descritto e per gli scopi ai quali è destinato. Solo in questo modo potete lavorare senza pericoli e raggiungere i risultati migliori. Vi auguriamo tanta soddisfazione con il Vostro apparecchio.

EQUIPAGGIAMENTO PEH 900

- | | |
|--|---|
| ① Maniglia /regolazione profondità di piallatura | ⑧ Scanalatura a V |
| ② Uscita trucioli | ⑨ Piastra di base |
| ③ Scala profondità di piallatura | ⑩ Testa coltello / coltello di piallatura |
| ④ Interruttore ON/OFF | ⑪ Sportello di protezione |
| ⑤ Bloccaggio di accensione | ⑫ Canale per trucioli |
| ⑥ Fine corsa parallelo | ⑬ Fine corsa profondità di aggiratura |
| ⑦ Copertura cinghia dentata | |

DATI TECNICI

Assorbimento nominale:	900 W	Peso:	3,6 kg
Tensione nominale:	230 V ~ 50 Hz	Livello pressione sonora:	87 dB (A)
Numero di giri nominale:	n_n 11.000 min ⁻¹	Livello emissione sonora:	100 dB (A)
Profondità di piallatura:	0 - 3,5 mm	Valore oscillazione:	2,5 m/s ² (vibrazione mano braccio)
Profondità di scanalatura:	0 - 24,0 mm	Classe di protezione:	II / 
Larghezza di piallatura:	82 mm		

IMPORTANTI AVVERTENZE DI SICUREZZA

- △ Prima del primo utilizzare leggere attentamente le indicazioni per la sicurezza nel fascicolo allegato.
- △ La piallatrice elettrica PEH 900 è stata costruita per piallare diverse tipologie di legno (p.e. travi, tavole) su superficie fissa.
- △ Se durante i lavori viene danneggiato o tranciato il cavo, non toccare mai il cavo togliere immediatamente la spina. Non utilizzare mai apparecchi elettrici con cavi danneggiati.
- △ In caso di lavori lunghi sul legno e specialmente in caso si debba lavorare con materiali che generano polveri pericolosi per la salute, si deve collegare un dispositivo di aspirazione adatto. Portare sempre una mascherina.
- △ Utilizzare solamente coltelli affilati.
- △ Portare il cavo sempre verso indietro, via dall'apparecchio.
- △ Piallare mai oggetti metallici, chiodi o viti.

- △ Portare la piallatrice solamente accesa sul pezzo da lavorare.
- △ La piastra di base ➊ deve appoggiare in piano durante il lavoro.
- △ Non entrare con le dita nell'uscita trucioli ➋. Utilizzare un bastone di legno per liberare l'uscita trucioli dai trucioli..

ESERCIZIO



La piallatrice elettrica PEH possiede un sistema INTELLIGENT POWER CONTROL. Questa gestione elettronica misura e regola i diversi tipi d'esercizio della Vostra piallatrice;

Tipo d'esercizio

Accensione

Folle:

Caratteristica

Attraverso lo stadio di avviamento dell'elettronica IPC il motore si avvia ritardato e poi in modo morbido. In questo modo si evitano correnti forti all'accensione. La reazione delle centraline di corrente viene evitata (p.e. Cantieri, case)

Dopo l'accensione lo stadio a giri alti dell'elettronica IPC fa sì che la macchina velocizza sul valore richiesto precedentemente impostato. Lo stadio di regolazione numero di giri IPC gestisce poi il numero di giri costante.

- ⚠ ATTENZIONE:** Prima di eseguire lavori sulla piallatrice togliere sempre la spina dalla presa. Osservare la tensione di rete! La tensione deve corrispondere alle indicazioni sulla targhetta dell'apparecchio (apparecchi che riportano una tensione di 230V possono essere collegati anche ad una tensione di rete di 220V).

ACCENSIONE E SPEGNIMENTO

- ⚠** Per ragioni di sicurezza l'interruttore ON/OFF ➋ non può essere impostato a lavoro continuo. Deve rimanere premuto durante tutto l'esercizio.

IMPOSTAZIONE PROFONDITÀ DI PIALLATURA

La profondità di piallatura (profondità del truciolo) può essere impostato da 0 a 3,5 mm. Girare la maniglia ➊ e portare la freccia sulla marca tura e/o il valore desiderati.

USCITA TRUCIOLI ED ASPIRAZIONE

L'uscita trucioli ➋ può essere selezionata semplicemente spostando i coperchi di chiusura da destra a sinistra o viceversa.

ANNOTAZIONI PER IL LAVORO

⚠ Accendere la piallatrice sempre prima del contatto con il materiale e portare poi l'apparecchio sul pezzo da lavorare.

PIALLARE SUPERFICI

Appoggiare l'apparecchio con la parte anteriore della piastra di base **②** sul pezzo da lavorare.

Fare sempre attenzione che, durante la piallatura di superfici come travi e tavole, la piastra di base **②** appoggi sempre su tutta la superficie; altrimenti vi è pericolo di ritorno dei coltelli.

Portare la piallatrice sempre con due mani e con avanzamento uniforme attraverso la superficie da lavorare.

SMUSSARE BORDI

Attraverso la scanalatura a V **③**, che si trova nel centro della piastra di base **②** anteriore, è possibile smussare facilmente e velocemente i bordi del Vostro pezzo da lavorare. Per questo si appoggia la scanalatura a V **③** sul bordo del pezzo, seguendolo. Durante la scanalatura prestare attenzione a mantenere un posizionamento angolare di 45° ed un avanzamento uniforme.

AGGRAFFARE

P.e. per aggiratura destra montare il fine corsa parallelo **④** sinistra e il fine corsa di profondità dell'aggiratura **⑤** destra nei fori esistenti dell'apparecchio (montaggio visto dall'alto)

Con il fine corsa della profondità di aggiratura **⑤** si imposta la profondità — max. 24 mm-. Impostare il fine corsa parallelo **④** alla larghezza desiderata. La scala della profondità di piallatura **③** deve essere impostata alla profondità massima di 3,5 mm.

Lavorare il pezzo più volte, fino a quando si ha raggiunto la profondità di aggiratura desiderata.

SOSTITUIRE O INVERTIRE IL COLTELLO DI PIALLA

⚠ **ATTENZIONE:** Togliere sempre la spina prima di eseguire lavori sulla piallatrice

⚠ **NOTA IMPORTANTE:** Non allentare le due viti con esagono incassato. Esse servono per l'adattamento dell'altezza della testata del coltello. Un adattamento serve solamente quando si vuole utilizzare un altro tipo di coltello piallatrice come p.e. coltelli rustici.

In fabbrica sono montati coltelli a spirale HSS. In caso di cambio coltelli sostituire sempre entrambi i coltelli HSS per evitare squilibri. I coltelli reversibili PARKSIDE possono, quando non sono più affilati — invertiti oppure sostituiti, senza che si debba bilanciare l'altezza della testa del coltello.

- 1) Allentare prima solo una testa coltello **⑩**, in modo di potersi orientare per il rimontaggio alla seconda testa del coltello.
- 2) Con la chiave fissa allegata svitare le 3 viti della **⑩** testa coltello
- 3) Togliere la testa coltello dal rullo della piallatrice.
- 4) Spingere il coltello lateralmente dalla testa coltello.

NOTA: La testa coltello può essere anche smontata, p.e. per pulizia.

- 5) Il montaggio del coltello invertito o nuovo avviene in ordine inverso.
- 6) Per sicurezza controllare ancora quanto segue:
 - La posizione del coltello della piallatrice nella testa coltello
 - La sede uniforme e fissa della testa coltello e delle 3 viti di tensionamento
 - Se l'altezza è corretta (2 viti con esagono incassato).

SOSTITUZIONE CINGHIA DENTATA

Allentare la vite della copertura della cinghia dentata ⑦ e toglierla. Tagliare la cinghia con taglierina o coltello e togliere la cinghia usurata.
Pulire la puleggia e la ruota di trasmissione da eventuali inquinamenti prima di inserire la nuova cinghia dentata!
Appoggiare la nuova cinghia dentata sulla ruota di trasmissione e, girandola, spingere la cinghia sulla puleggia grande.
Montare la copertura della cinghia dentata ⑦ e avvitare le viti.

MANUTENZIONE E CURA

Pulire con frequenza la piallatrice elettrica; possibilmente a conclusione del lavoro. Non utilizzare mezzi affilati per la pulitura della piallatrice elettrica. Non devono entrare liquidi all'interno della piallatrice. Per pulire il carter utilizzare un panno morbido. Non utilizzare mai benzina, liquidi solventi oppure detergenti che danneggiano la plastica. Le aperture di ventilazione devono essere sempre libere e pulite.

CONSIGLI PRATICI

1. Evitare un avanzamento troppo accelerato — Questo diminuirebbe notevolmente le capacità e la durata delle lame.
2. Utilizzare sempre coltelli affilati e rinnovare in tempo quelli usurati — In questo modo si ottengono buoni tagli e si tiene cura dell'apparecchio..
3. In caso di piallatura di superfici piane si consiglia di impostare profondità di truciolo basse e di ripetere più volte l'operazione.

Trovate altri consigli pratici nel fascicolo allegato "Indicazioni per la sicurezza"

Sono riservate modifiche tecniche per lo sviluppo dell'apparecchio.

DICHIARAZIONE DI CONFORMITÀ

Noi della Kompernaß Handelsgesellschaft mbH, Burgstr. 21, D-44867 Bochum, con la presente dichiariamo che il prodotto è conforme alle seguenti direttive CE:

Direttiva CE macchine: (89/392 EEG), (91/368 EEG), (93/44 EEG), (93/68 EEG)
Direttiva CE sulle basse tensioni: (73/23/EEG), (93/68 EEG)
Compatibilità elettromagnetica: (89/336 EEG), (92/31 EEG), (93/68 EEG)
Norme armonizzate applicate: EN 50144-1:1998, EN 50144-2-14:1996, EN 55014-1:1993 + A1
EN 61000-3-2:1995 + A1 + A2, EN 61000-3-3:1995, EN 55014-2:1997

Tipo: PARKSIDE
Tipo macchina: PEH 900
Denominazione dell'apparecchio: PIALLATRICE ELETTRICA

Bochum, 01.04.2002





Hans Kompernaß
- Dirigente -

PARKSIDE

PARKSIDE

CEPILLADORA ELÉCTRICA PEH 900

Cepillar, biselar y ranurar. Para madera, plástico y metal

Estimado cliente: Nos alegramos de que, con la cepilladora eléctrica PEH 900 se haya decidido a comprar un producto de calidad de nuestra casa. Antes de la primera puesta en marcha, deberá familiarizarse con las funciones del aparato e informarse sobre la forma correcta de trabajar con herramientas eléctricas. Para ello, le aconsejamos que lea con detenimiento las siguientes instrucciones de uso  así como las advertencias de seguridad adjuntas . El aparato deberá emplearse únicamente de la forma descrita y para las aplicaciones indicadas. De esta forma, no correrá peligro al trabajar con el mismo y obtendrá los mejores resultados. Le deseamos que le saque el mayor partido a su aparato.

CEPILLADORA ELÉCTRICA PEH 900

- 1 Mango guía/ajuste de profundidad de viruta
- 2 Descarga de virutas
- 3 Escala de profundidad de cepillado
- 4 Interruptor CON/DESCON
- 5 Bloqueo de conexión
- 6 Tope paralelo
- 7 Cubierta de correa dentada
- 8 Ranura en V
- 9 Placa base
- 10 Cabezal de cuchilla/cuchilla del cepillo
- 11 Trampilla protectora
- 12 Canal de virutas
- 13 Tope de profundidad de ranura

DATOS TÉCNICOS

Corriente nominal:	900 W	Peso:	3,6 kg
Tensión nominal:	230 V ~ 50 Hz	Nivel de intensidad acústica:	87 dB (A)
Velocidad nominal:	n_0 11.000 min ⁻¹	Nivel de potencia acústica:	100 dB (A)
Profundidad cepillado:	0 - 3,5 mm	Vibraciones:	2,5 m/s ² (vibración mano-brazo)
Profundidad ranurado:	0 - 24,0 mm	Clase de protección:	II / 
Anchura cepillado:	82 mm		

ADVERTENCIAS DE SEGURIDAD IMPORTANTES

- △ Antes de la primera puesta en marcha se deberán leer adicionalmente las advertencias en las "Advertencias de seguridad" adjuntas.
- △ La cepilladora eléctrica PEH 900 ha sido diseñada para cepillar, sobre una base fija, diversos materiales de madera (p. ej. vigas, tablas).
- △ Si durante el trabajo se daña o se cortase el cable de la red, no tocarlo nunca - extraer inmediatamente el enchufe de la red. No emplear nunca aparatos eléctricos cuyo cable esté dañado.
- △ Si se efectúan trabajos largo en la madera y, especialmente, si se trabajan materiales que produzcan polvos peligrosos para la salud, se deberá conectar la cepilladora a un dispositivo de aspiración externo. Se deberá usar una protección para la respiración.
- △ Emplear únicamente cuchillas de cepillo afiladas.
- △ Conduzca el cable siempre hacia atrás, apartado del aparato.
- △ No cepillar nunca objetos de metal, puntillas ni tornillos.

PARKSIDE

- △ Aplicar la cepilladora sobre la pieza a trabajar sólo estando conectada.
- △ La placa base ❷ ha de apoyar plana al trabajar.
- △ No tocar con los dedos la descarga de virutas ❷. Utilizar un bastón de madera para liberar la descarga de virutas de material atascado.

PUESTA EN MARCHA



La cepilladora eléctrica PEH 900 dispone de un INTELLIGENT POWER CONTROL. Este control electrónico mide y regula los distintos estados de servicio de su cepilladora;

Estado de servicio

Conectar:

Marcha en vacío:

Características

Mediante la etapa electrónica de arranque IPC, el motor se pone en marcha con retardo y, seguidamente, con suavidad. De esta forma se evitan, en gran parte, los fuertes impactos de corriente de conexión. Así se evita también, en gran parte, que reaccionen los fusibles automáticos (obras, hogares).

Después de la conexión, la etapa electrónica de aceleración IPC se encarga de que la máquina acelere al valor prefijado. Seguidamente, la etapa de regulación de velocidad IPC mantiene constante la velocidad.

- ⚠ **ATENCIÓN:** Antes de realizar algún trabajo en la cepilladora, se deberá extraer siempre el enchufe de la toma de corriente. Observar la tensión de la red. La tensión de la fuente de corriente debe coincidir con los datos en la placa de características del aparato.

CONECTOR/DESCONECTAR

- ⚠ Por razones de seguridad, el interruptor de conexión/desconexión ❶ no puede ajustarse a servicio continuo. Este deberá ser presionado con stantemente durante el servicio.

AJUSTAR PROFUNDIDAD DE CEPILLADO

La profundidad de cepillado (profundidad de viruta) puede ajustarse de 0-3,5 mm. Girar el mango guía ❶ y colocar la flecha en la marca o valor deseado.

DESCARGA DE VIRUTAS Y ASPIRACIÓN DE VIRUTAS

La descarga de virutas ❷ puede cambiarse a la derecha o a la izquierda cambiando sencillamente la posición de las tapas de cierre.

ADVERTENCIAS DE TRABAJO

⚠ Conectar siempre la cepilladora antes del contacto con el material y acercar entonces el aparato al objeto que se vaya a trabajar.

CEPILLAR SUPERFICIES

Colocar el aparato, con la parte delantera de placa base ④, sobre el objeto a trabajar.

Observar necesariamente que al cepillar superficies tales como vigas y tablas, la placa base ④ ha de apoyarse sobre toda la superficie, ya que de no ser así, pueden producirse contragolpes de la cuchilla.

Conducir siempre la cepilladora con ambas manos y con avance constante sobre la superficie a trabajar.

BISELAR

Mediante la ranura en V ⑤, que se encuentra en el centro de la placa base ④ delantera, se pueden biselar rápida y fácilmente los bordes de su objeto de trabajo. Para ello se deberá colocar la cepilladora con la ranura en V ⑤ sobre el borde del objeto de trabajo y conducirse a lo largo de éste.

Durante el biselado, la posición angular de 45° deberá ser constante y el avance uniforme.

RANURAR

Por ejemplo, para ranurar al ras derecho, montar el tope paralelo ⑥ y la izquierda y el tope de profundidad de ranura ⑦ a la derecha en los orificios del aparato (montaje visto desde arriba).

Con el tope de profundidad de ranura ⑦ se ajusta la profundidad de ranura a máx. 24 mm. Ajustar el tope paralelo ⑥ para limitar la anchura deseada. Ajustar la escala de profundidad de cepillado ⑧ a la profundidad máxima de 3,5 mm. Trabajar el objeto varias veces hasta alcanzar la profundidad de ranura deseada.

CAMBIAR O DAR LA VUELTA A LA CUCHILLA DE CEPILLO

⚠ ATENCIÓN: Antes de realizar algún trabajo en la cepilladora, se deberá extraer siempre el enchufe de la toma de corriente.

⚠ ADVERTENCIA IMPORTANTE: No aflojar ninguno de los dos tornillos de cabeza con hexágono interior. Estos sirven para ajustar la altura del cabezal de la cuchilla. Un ajuste sólo será necesario, si se va a emplear otro tipo de cuchilla de cepillo, como p. ej. una cuchilla rústica.

De fábrica vienen ajustadas las cuchillas reversibles HSS. Cuando se desee cambiar la cuchilla, se deberán cambiar ambas cuchillas HSS, para evitar un desequilibrio. A las cuchillas reversibles PARKSIDE se les puede dar la vuelta - cuando dejen de estar afiladas - sin necesidad de ajustar la altura del cabezal de la cuchilla.

- 1) Soltar primero un solo cabezal de cuchilla ⑩, así es posible orientarse por el segundo cabezal montado de fábrica para el posterior ensamblaje.
- 2) Soltar los 3 tornillos del cabezal de cuchilla ⑩ con la llave de boca suministrada.
- 3) Extraer el cabezal de cuchilla del cilindro de cepillo.
- 4) Extraer la cuchilla de cepillo lateralmente del cabezal de cuchilla.
- 5) El montaje con cuchilla vuelta o con una nueva tiene lugar siguiendo el orden contrario.
- 6) Para más seguridad, comprobar finalmente:

- la posición de la cuchilla en el cabezal
- el asiento uniforme y fijo del cabezal de cuchilla y de los 3 tornillos de apriete
- si el ajuste de la altura (2 tornillos de cabeza con hexágono interior) es correcto.

PARKSIDE

CAMBIAR LA CORREA DENTADA

Aflojar los tornillos de la cubierta y retirar la cubierta de la correa dentada ⑦. Cortar la correa dentada con un cortador lateral o cuchillo y retirar la correa dentada desgastada. Limpiar bien la suciedad de la polea y de la rueda de accionamiento, antes de montar una correa dentada nueva. Colocar la correa dentada nueva sobre la rueda de accionamiento y aplicarla a presión sobre la polea grande. Volver a colocar de nuevo la cubierta de la correa dentada ⑦ y sujetarla con los tornillos.

MANTENIMIENTO Y CUIDADOS

Limpiar la cepilladora regularmente, a ser posible, siempre inmediatamente después de concluir un trabajo. No emplear objetos afilados para la limpieza de la cepilladora eléctrica. Evitar que entren líquidos en el interior de la misma. Para la limpieza de la carcasa, se deberá emplear siempre un paño suave. No emplear en ningún caso gasolina, disolventes, ni ningún otro limpiador que ataque al plástico. Los orificios de ventilación han de estar siempre libres.

SUGERENCIAS Y TRUCOS

1. Evitar un avance sobreelevado - éste reducirá considerablemente la efectividad y acortará la vida útil de la cuchilla.
2. Emplear siempre cuchillas afiladas y sustituir a tiempo las que ya no lo estén. De esta forma se consiguen buenos rendimientos de corte y se protegerá el aparato.
3. Al efectuar un cepillado de alisado de las superficies se aconseja ajustar sólo profundidades de viruta pequeñas y repetir varias veces la operación de cepillado.

Otras sugerencias prácticas se encuentran también en las "Advertencias de seguridad" adjuntas.

Nos reservamos el derecho de realizar modificaciones que sean necesarias para el desarrollo técnico.

DECLARACION DE CONFORMIDAD

Nosotros, Kompernaß Handelsgesellschaft mbH, Burgstr. 21, D-44867 Bochum, Germany, declaramos para este producto la conformidad con las siguientes directivas CE::

Directiva sobre maquinaria CE: (89/392 EEG), (91/368 EEG), (93/44 EEG), (93/68 EEG)
Directiva de baja tensión CE: (73/23/EEG), (93/68 EEG)
Compatibilidad electromagnética: (89/336 EEG), (92/31 EEG), (93/68 EEG)
Normas armonizadas aplicadas: EN 50144-1:1998, EN 50144-2-14:1996, EN 55014-1:1993 + A1
EN 61000-3-2:1995 + A1 + A2, EN 61000-3-3:1995, EN 55014-2:1997

Marca: PARKSIDE
Tipo de máquina: PEH 900
Denominación de la máquina: CEPILLADORA ELÉCTRICA

Bochum, 01.04.2002





Hans Kompernaß
- Gerente -

PARKSIDE

PARKSIDE

PLAINA ELÉCTRICA PEH 900

Plaina, chanfragem e rebaixo. Para madeira, material plástico e metal

Estimado cliente! Felicitámo-lo pela compra da plaina eléctrica PEH 900 e por ter, assim, optado por um produto de qualidade da nossa casa. Antes de utilizar o aparelho pela primeira vez, familiarize-se com o seu modo de funcionamento e informe-se sobre o modo correcto de utilização de ferramentas eléctricas. Para tal, leia com atenção as seguintes instruções de utilização  assim como as instruções de segurança em anexo . Utilize o aparelho apenas tal como está descrito e exclusivamente para os fins para que este foi concebido. Só assim trabalhará sem riscos e obterá os melhores resultados nos seus trabalhos. Desejámos-lhe muito sucesso com o seu aparelho.

EQUIPAMENTO PEH 900

- 1 Manipulo de guia/ajuste da profundidade do corte
- 2 Expulsão das aparas
- 3 Escala de profundidade do aplainamento
- 4 Interruptor LIGADO/DESLIGADO
- 5 Dispositivo de bloqueio
- 6 Batente paralelo
- 7 Cobertura da correia dentada
- 8 Ranhura em V
- 9 Placa de base
- 10 Cabeça porta-lâminas/lâminas da plaina
- 11 Tampa de protecção
- 12 Canal para aparas
- 13 Barra de profundidade do rebaixo

DADOS TÉCNICOS

Consumo nominal:	900 W	Peso:	3,6 kg
Tensão nominal:	230 V ~ 50 Hz	Nível de pressão sonora:	87 dB (A)
Número nominal de rotações:	n_0 11.000 min ⁻¹	Nível de potência sonora:	100 dB (A)
Profundidade de aplainamento:	0 - 3,5 mm	Valor de oscilação:	2,5 m/s ² (vibração mão-braço)
Profundidade de rebaixo:	0 - 24,0 mm	Classe de protecção:	II / 
Largura da plaina:	82 mm		

INSTRUÇÕES IMPORTANTES DE SEGURANÇA

- △ Antes de utilizar o aparelho pela primeira vez, leia também as instruções no folheto em anexo »Instruções de segurança«.
- △ A plaina eléctrica PEH 900 foi concebida para aplainar diversos materiais em madeira (p. ex., vigas, tábuas, etc.) e usando uma base dura e resistente.
- △ Se, durante o trabalho, o cabo de alimentação ficar danificado ou, até, partir, nunca toque no cabo — desligue, de imediato, a ficha da corrente. Nunca utilize aparelhos eléctricos que apresentem um cabo danificado.
- △ Para trabalhos de longa duração em madeira e, em especial, quando forem trabalhados materiais, dos quais possa ser emitido pó prejudicial à saúde, a plaina deverá ser ligada a um dispositivo de aspiração externo adequado. Use uma máscara respiratória de protecção.
- △ Utilize exclusivamente lâminas de plaina que cortem bem.
- △ Puxe o cabo sempre para trás do aparelho.

- △ Nunca aplaine por cima de objectos metálicos, pregos ou parafusos.
- △ Aplique a plaina sobre a peça a ser trabalhada apenas quando estiver ligada.
- △ Durante os trabalhos, a placa de base ❷ deve estar pousada na horizontal.
- △ Não toque com os dedos na expulsão das aparas ❸. Use um pau de madeira se pretender desobstruir a expulsão de aparas.

COLOCAÇÃO EM FUNCIONAMENTO



A plaina eléctrica PEH 900 está equipada com o sistema INTELLIGENT POWER CONTROL. Este sistema de gestão electrónica mede e regulariza os diversos níveis operacionais da sua plaina;

Nível operacional

Característica

Conexão:

Graças ao nível de arranque electrónico IPC, o motor arranca mais tarde e, como consequência, de um modo suave. Deste modo, evitam-se, consideravelmente, os impulsos de corrente de conexão de elevada potência. A activação de corta-circuitos automáticos é, assim, reduzida (estaleiros, uso doméstico).

Marcha em vazio:

Após a conexão, o dispositivo electrónico IPC de aceleração garante que a máquina seja acelerada até ao valor nominal pré-seleccionado. De seguida, o nível de regulação do número de rotações IPC garante um número de rotações constante.

- ⚠ **ATENÇÃO:** antes de levar a cabo qualquer operação na plaina, desligue-a *sempre* da corrente eléctrica. Dê atenção à tensão de alimentação! A tensão de alimentação tem que estar em conformidade com a tensão indicada na placa do aparelho (os aparelhos assinalados com tensão de 230 V também poderão ser ligados a uma tensão de 220 V).

INTERRUPTOR LIGADO/DESLIGADO

- ⚠ Por motivos de segurança, o interruptor LIGADO/DESLIGADO ❹ não pode ser ajustado para a opção de operação permanente. É necessário que este seja premido durante todo o processo de trabalho.

AJUSTE DA PROFUNDIDADE DE APLAINAMENTO

A profundidade de aplainamento (profundidade do corte) pode ser ajustada de 0 a 3,5 mm. Rode o manipulador de guia ❶ e posicione a seta na marcação ou no valor pretendidos.

EXPULSÃO E ASPIRAÇÃO DE APARAS

A expulsão das aparas ❷ pode ser seleccionada na direcção para a esquerda ou para a direita, bastando trocar, simplesmente, as tampas de fecho.

INSTRUÇÕES DE TRABALHO

⚠ Ligue a plaina sempre antes do contacto com o material e aplique-a só posteriormente sobre a peça de trabalho.

APLAINAMENTO DE SUPERFÍCIES

Coloque o aparelho com a parte da frente da placa de base **②** sobre a peça de trabalho.

Dê, por favor, atenção a que, sempre que aplainar superfícies, tais como vigas ou tábuas, a placa de base **②** tem sempre que estar pousada sobre toda a superfície, caso contrário há perigo de rebatimento das lâminas.

Segure a plaina sempre com as duas mãos e avançando de forma uniforme por sobre a superfície de trabalho.

CHANFRAGEM DE ARESTAS

Graças à ranhura em V **③**, que se encontra na placa de base frontal **①**, pode chanfrar facilmente e rapidamente as arestas da sua peça de trabalho. Pouse, para tal, a plaina com a ranhura em V **③** sobre a aresta da peça de trabalho e aplique-a sobre a aresta. Dê atenção, durante a chanfragem, a que se mantenha uma posição angular constante de 45° e a que o avanço seja uniforme.

REBAIXOS

Por exemplo, para rebaixos à direita, monte o batente paralelo **④** e a barra de profundidade do rebaixo **⑤** nos orifícios existentes no aparelho (montagem vista por cima).

Com a barra de profundidade do rebaixo **⑤**, é ajustada a profundidade do rebaixo — num máx. de 24 mm. Ajuste o batente paralelo **④**, para delimitar a largura pretendida. Ajuste a escala de profundidade do aplainamento **③** para a profundidade máxima de 3,5 mm. Trabalhe a peça várias vezes, até que seja atingida a profundidade pretendida para o rebaixo.

SUBSTITUIÇÃO OU INVERSÃO DAS LÂMINAS DA PLAINA

⚠ ATENÇÃO: antes de levar a cabo qualquer operação na plaina, desligue-a sempre da corrente eléctrica.

⚠ NOTA IMPORTANTE: não solte os dois parafusos sextavados internos. Estes são utilizados para ajustar a altura da cabeça porta-lâminas. Só é necessário proceder a este ajuste, se pretender utilizar um outro tipo de lâminas da plaina, como, p. ex., uma lâmina rústica).

Na fábrica, foram introduzidas lâminas de inversão em aço rápido de elevado rendimento. Em caso de mudança das lâminas, substitua sempre as duas lâminas em aço de elevado rendimento, no sentido de evitar um desequilíbrio. Se tiverem ficado embotadas, as lâminas de inversão PARKSIDE podem ser invertidas ou substituídas sem que seja necessário ajustar a altura da cabeça porta-lâminas.

- 1) Solte, em primeiro lugar, apenas uma cabeça porta-lâminas **⑩**; deste modo, pode orientar-se, para a montagem posterior, pela segunda cabeça porta-lâminas, tal como esta foi montada na fábrica.
- 2) Com a chave inglesa fornecida, solte os três parafusos da cabeça porta-lâminas **⑩**.
- 3) Retire a cabeça porta-lâminas do cilindro da plaina.
- 4) Puxe a lâmina da plaina, lateralmente, para fora da cabeça porta-lâminas.

NOTA: a cabeça porta-lâminas pode também ser desmontada, por exemplo, para efeitos de limpeza.

- 5) A montagem com a lâmina de plaina virada ou nova é feita na sequência inversa.
- 6) Por motivos de segurança, verifique ainda, de seguida,
 - a posição da lâmina da plaina na cabeça porta-lâminas
 - o ajuste uniforme e bem fixo da cabeça porta-lâminas e dos 3 parafusos tensores
 - se o ajuste da altura (2 parafusos sextavados internos) está correcto.

SUBSTITUIÇÃO DA CORREIA DENTADA

Solte o parafuso da cobertura e retire a cobertura da correia dentada ⑦. Separe a correia dentada com um alicate de corte diagonal ou com uma faca e retire a correia dentada desgastada. Limpe sempre bem o tambor e a roda motriz, antes de proceder à montagem de uma correia dentada nova!

Posse a nova correia dentada sobre a roda motriz e, rodando, pressione sobre o grande tambor. Volte a colocar a cobertura da correia dentada ⑦ e fixe com os parafusos.

MANUTENÇÃO E CUIDADOS

Limpe a plaina regularmente, de preferência logo a seguir a terminar cada trabalho. Não utilize objectos cortantes na limpeza da plaina eléctrica. No interior da plaina não deverão penetrar líquidos. Para a limpeza do corpo do aparelho, utilize um pano macio - nunca utilize gasolina, solventes ou detergentes corrosivos ao plástico. Os orifícios de ventilação deverão estar sempre desobstruídos.

CONSELHOS E TRUQUES

1. Evite avanço sobreelevado — este faz reduzir consideravelmente o rendimento e diminuir o período de vida útil das lâminas.
2. Utilize sempre lâminas que cortem bem e substitua, atempadamente, as lâminas embotadas — obtém, deste modo, bons rendimentos de corte e poupa o aparelho.
3. Para trabalhos de aplainamento de superfícies, recomenda-se que seleccione profundidades de corte reduzidas e repita, várias vezes, o processo de aplainamento.

Encontrará mais conselhos práticos no folheto em anexo »Instruções de segurança«.

Reservado o direito a modificações técnicas para efeitos de aperfeiçoamento.

DECLARAÇÃO DE CONFORMIDADE

A firma Kompernaß Handelsgesellschaft mbH, Burgstr. 21, D-44867 Bochum, Alemanha, certifica, por este meio, a concordância deste produto com as seguintes directivas da CE:

Directiva CE sobre a segurança de máquinas:	(89/392 EEG), (91/368 EEG), (93/44 EEG), (93/68 EEG)
Directiva CE sobre a baixa tensão:	(73/23/EEG), (93/68 EEG)
Inocuidade electromagnética:	(89/336 EEG), (92/31 EEG), (93/68 EEG)
Normas de concordância correlativas:	EN 50144-1:1998, EN 50144-2-14:1996, EN 55014-1:1993 + A1 EN 61000-3-2:1995 + A1 + A2, EN 61000-3-3:1995, EN 55014-2:1997

Marca:	PARKSIDE
Modelo:	PEH 900
Designação da máquina:	PLAINA ELÉCTRICA

Bochum, 01.04.2002



Hans Kompernaß
- Gerente -

PARKSIDE

PARKSIDE

ELEKTRISCHE SCHAAF PEH 900

Schaven, afschuinen en rabatten. Voor hout, kunststof en metaal

Geachte klant! Het verheugt ons dat u met de elektrische schaaaf PEH 900 hebt gekozen voor een kwaliteitsproduct uit ons huis. Maak uzelf vóór de eerste ingebruikname vertrouwd met de werking van het apparaat en informeer u over de correcte omgang met elektrische gereed schappen. Lees daartoe a.u.b. de onderstaande handleiding  en de bijgevoegde veiligheidsinstructies  zorgvuldig door. Gebruik het apparaat alleen zoals beschreven en uitsluitend voor de vermelde toepassingen. Op deze wijze werkt u veilig en bereikt u bij uw werk het beste resultaat. Wij wensen u veel plezier met uw apparaat.

UITVOERING PEH 900

- 1 Leigreep / verspaningsdiepte-instelling
- 2 Spaanderuitworp
- 3 Schaalverdeling schaaftdiepte
- 4 AAN-/UIT-schakelaar
- 5 Ínschakelblokering
- 6 Parallelaanslag
- 7 Afdekking tandriem
- 8 V-sleuf
- 9 Grondplaat
- 10 Messenkop / schaaftmes
- 11 Beschermkap
- 12 Spaanderkanaal
- 13 Aanslag rabatdiepte

TECHNISCHE GEGEVENS

Nominaal opgenomen vermogen:	900 W	Gewicht:	3,6 kg
Nominale spanning:	230 V ~ 50 Hz	Geluidsrukniveau:	87 dB (A)
Nominaal toerental:	n_p 11.000 min ⁻¹	Geluidsvermogen:	100 dB (A)
Schaaftdiepte:	0 - 3,5 mm	Trillingswaarde:	2,5 m/s ² (hand-arm-trilling)
Rabatdiepte:	0 - 24,0 mm	Isolatieklasse:	II / 
Schaaftbreedte:	82 mm		

BELANGRIJKE VEILIGHEIDSINSTRUCTIES

- △ Lees vóór de eerste ingebruikname ook de aanwijzingen in het bijgevoegde boekje "Veiligheidsinstructies".
- △ De elektrische schaaaf PEH 900 is ontwikkeld voor het schaven van diverse, goed gesteunde houtwerkstukken (bijv. balken, planken).
- △ Wanneer de netkabel tijdens het werk wordt beschadigd of misschien zelfs doorgesneden, mag u de kabel absoluut niet aanraken- trek altijd de steker uit de contactdoos. Gebruik nooit elektrische apparatuur met beschadigde kabels.
- △ Bij langdurige bewerkingen van hout en vooral bij de bewerking van materialen, waarbij stoffen vrijkomen die schadelijk zijn voor de gezondheid, dient u de schaaaf aan te sluiten op een afzuiginrichting. Draag daarbij bovendien altijd een ademmasker.
- △ Gebruik altijd alleen scherpe schaaftmessen.
- △ Leid de kabel altijd naar achter weg van de machine.
- △ Zorg ervoor dat de schaaaf nooit over metalen voorwerpen, spijkers of schroeven schaaft.

- △ Schakel de schaaaf altijd eerst in voordat u hem op het werkstuk zet.
- △ De grondplaat ➊ moet bij het werken vlak op het werkstuk rusten.
- △ Grijp nooit met uw vingers in de spaanderuitworp ➋. Gebruik eventueel een houten stokje om verstoppingen uit de spaanderuitworp te verwijderen..

INGEBRUIKNAME



De elektrische schaaaf is uitgerust met INTELLIGENT POWER CONTROL. Deze elektronische besturing meet en regelt de bedrijfstoestanden van uw schaaaf;

Bedrijfstoestand

Kenmerk

Inschakelen:

Dankzij de elektronische IPC-aanloopfunctie start de motor vertraagd op en komt dan langzaam op snelheid. Op deze wijze worden sterke inschakelstromen vermeden en het aanspreken van de contactverbreker (bouw, huishouden) voorkomen.

Vrijloop:

Na het inschakelen zorgt de elektronische IPC-aanloopfunctie ervoor dat de machine versnelt naar de voorgeselecteerde standaardwaarde. Vervolgens houdt de IPC-toerentalregeling het toerental constant.

- ⚠ **OPGELET:** Trek altijd de steker uit de contactdoos vóórdat u met werkzaamheden aan de schaaaf begint. Let op de netspanning. De spanning van de stroomvoorzorging moet overeenstemmen met de spanning die op het typeplaatje vermeld staat. Apparaten waarvoor 230 Volt staat aangegeven, mogen ook op 220 Volt worden aangesloten.

AAN- EN UITSCHAKELAAR

- ⚠ Om veiligheidstechnische redenen kan de AAN-/UIT-schakelaar ➌ niet op continubedrijf worden ingesteld. Hij moet tijdens het werk steeds ingeschakeld blijven.

SCHAAFDIEPTE INSTELLEN

De schaafdiepte (rabatdiepte) kan worden ingesteld op een waarde van 0 - 3,5 mm. Daartoe draait u de leigreep ➍ en stelt de pijl in op de gewenste markering resp. waarde.

SPAANDERUITWORP EN -AFZUIGING

U kunt de spaanderuitworp ➎ eenvoudig op links of rechts instellen, door de afsluitkap om te zetten.

WERKINSTRUCTIES

⚠ Schakel de schaaf altijd in voordat hij in contact komt met het werkstuk.

OPPERVLAKKEN SCHAVEN

Zet het apparaat met het voorste deel van de grondplaat ④ op het werkstuk.

Let er altijd zorgvuldig op dat de grondplaat ④ bij het schaven van oppervlakken zoals balken en planken steeds met het hele oppervlak op het werkstuk rust, omdat anders het gevaar ontstaat dat het mes terugslaat.

Leid de schaaf altijd gelijkmatig en met beide handen vooruit over het werkstuk.

KANTEN AFSCHUINEN

Met de V-sleuf ③ die zich in het midden van de voorste grondplaat ④ bevindt, kunt u snel en eenvoudig de kanten van het werkstuk afschuinen. Zet daartoe de schaaf met de V-sleuf ③ op de kant van het werkstuk en leid hem zo langs het werkstuk.

Let tijdens het afschuinen op dat u constant een hoek van 45° aanhoudt en dat u de schaaf gelijkmatig vooruit beweegt.

RABATTEN

Voor rabatten vanaf de linkerzijde monteert u de parallelaanslag ⑥ links en de rabatdiepte-instelling ⑤ rechts in de voorhanden boringen van het apparaat (montage van bovenaf gezien).

Met de rabatdiepte-instelling ⑤ kunt u een rabatdiepte van maximaal 24 mm instellen. Met de parallelaanslag ⑥ kunt u de gewenste breedtebeperking instellen. De diepteschaal ④ kan worden ingesteld tot op een maximale diepte van 3,5 mm. Leid de schaaf meerdere malen over het werkstuk totdat de gewenste rabatdiepte is bereikt.

SCHAAFMESSEN VERVANGEN OF OMDRAAIEN

⚠ OPGELET: Trek altijd de steker uit de contactdoos vóórdát u met werkzaamheden aan de schaaf begint.

⚠ BELANGRIJKE AANWIJZING: Draai de beide inbusschroeven niet los. Zij zijn bestemd voor de hoogtejustage van de messenkop. Deze justage is alleen noodzakelijk wanneer u een ander schaafmes (bijv. een rustiekmes) wilt gebruiken.

In de fabriek zijn HSS-messen geplaatst. Bij het vervangen van de messen moet u altijd de beide messen vervangen om een onbalans te vermijden. De PARKSIDE-keermessen kunnen - wanneer zij bot zijn geworden - zonder hoogtejustage van de messenkop omgedraaid of vervangen worden.

- 1) Draai altijd eerst één messenkop los ⑩ los. Zo kunt u zich later bij de remontage oriënteren aan de in de fabriek gemonteerde messenkop.
- 2) Draai de 3 schroeven van de messenkop ⑩ los met de meegeleverde beksleutel.
- 3) Verwijder de messenkop uit de schaafrol.
- 4) Schuif het schaaftmes naar opzij uit de messenkop.
OPMERKING: U kunt de messenkop ook uit elkaar nemen om hem te reinigen.
- 5) De montage met het omgedraaide of nieuwe schaaftmes geschiedt in omgekeerde volgorde.
- 6) Controleer veiligheidshalve nogmaals
 - de positie van het schaaftmes in de messenkop.
 - de gelijkmatige en vaste montage van de messenkop en van de 3 spanschroeven.
 - de correcte hoogtejustage (2 inbusschroeven).

TANDRIEM VERVANGEN

Draai de schroeven van de afdekking los en verwijder de tandriemafdekking 7. Snij de tandriem door met een zijsnijder of een mes en verwijder de versleten tandriem. Reinig de riemschijf en het drijf wiel zorgvuldig voordat u een nieuwe tandriem monteert! Leg de nieuwe tandriem op het drijf wiel en druk hem vervolgens al draaiende op de grote riemschijf. Breng de tandriemafdekking 7 weer aan en zet deze vast met de schroeven.

ONDERHOUD EN REINIGING

Reinig de schaafmachine regelmatig, bij voorkeur direct na het werk. Er mogen geen vloeistoffen in de schaafmachine dringen. Gebruik een zachte doek om de buitenkant te reinigen. Gebruik nooit benzine, oplosmiddelen of reinigingsmiddelen die kunststof aantasten. De luchtopeningen moeten altijd vrij en schoon zijn.

HANDIGE TIPS

1. Schaaf niet met teveel voorwaartsdruk - dit vermindert de capaciteit aanzienlijk en verkort de levensduur van de messen.
2. Gebruik steeds scherpe messen en vervang botte messen vroegtijdig - zo verkrijgt u een goed resultaat en verlengt u de levensduur van de machine.
3. Bij het vlakschaven van oppervlakken is het raadzaam, slechts een geringe verspaningsdiepte in te stellen en het oppervlak meerdere malen te schaven..

Voor andere handige tips verwijzen wij naar het bijgevoegde boekje "Veiligheidsinstructies".

Technische wijzigingen in het kader van de verdere ontwikkeling voorbehouden.

CONFORMITEITSVERKLARING

Wij, KompernaS Handelsgesellschaft mbH, Burgstr. 21, D-44867 Bochum, Duitsland, verklaren hiermede dat dit product overeenstemt met de volgende EG-richtlijnen:

EG-Machinerichtlijn:	(89/392 EEG), (91/368 EEG), (93/44 EEG), (93/68 EEG)
EG-laagspanningsrichtlijn:	(73/23/EEG), (93/68 EEG)
Elektromagnetische compatibiliteit:	(89/336 EEG), (92/31 EEG), (93/68 EEG)
Aangewende, aangepaste normen:	EN 50144-1:1998, EN 50144-2-14:1996, EN 55014-1:1993 + A1 EN 61000-3-2:1995 + A1 + A2, EN 61000-3-3:1995, EN 55014-2:1997

Merk:	PARKSIDE
Machine/type:	PEH 900
Machinenaam:	ELEKTRISCHE SCHAAF

Bochum, 01.04.2002





Hans KompernaS
- Directeur -

PARKSIDE

PARKSIDE

ΗΛΕΚΤΡΙΚΗ ΠΛΑΝΗ ΡΕΗ 900

Πλανάρισμα, λοξότμηση και αυλάκωση. Για ξύλο, πλαστικό και μέταλλο

Αξιότιμε πελάτη! Χαιρόμαστε που επιλέξατε την ηλεκτρική πλάνη ΡΕΗ 900, ένα προϊόν υψηλής ποιότητας της εταιρείας μας. Πριν από την πρώτη θέση σε λειτουργία της συσκευής, είναι απαραίτητο να εξοικειωθείτε με τις λειτουργίες της και να ενημερωθείτε για τη σωστή χρήση ηλεκτρικών εργαλείων. Για το σκοπό αυτό διαβάστε προσεκτικά τις οδηγίες χρήσεως που ακολουθούν,  καθώς και τις επισυναπτόμενες υποδείξεις ασφαλείας . Χρησιμοποιήστε τη συσκευή όπως περιγράφεται και μόνο για τα αναφερόμενα πεδία εφαρμογής. Έτσι μπορείτε να εργάζεστε χωρίς να διατρέχετε κίνδυνο και να πετύχετε καλύτερα αποτελέσματα στην εργασία σας. Σας ευχόμαστε να ευχαριστηθείτε τη συσκευή.

ΕΞΟΠΛΙΣΜΟΣ ΤΗΣ ΡΕΗ 900

- | | |
|--|---|
| ❶ λαβή οδήγησης /
ρύθμιση βάθους ροκανιδιού | ❸ εγκοπή V |
| ❷ απόρριψη ροκανιδιού | ❹ πλάκα βάσης |
| ❸ κλίμακα βάθους πλαναρίσματος | ❺ κεφαλή μαχαιριού / μαχαίρι
πλαναρίσματος |
| ❹ διακόπτης ΕΝΤΟΣ/ ΕΚΤΟΣ | ❻ πτερύγιο προστασίας |
| ❺ φραγή ενεργοποίησης | ❼ δίοδος ροκανιδιού |
| ❻ παράλληλος αναστολέας | ❽ αναστολέας βάθους αυλάκωσης |
| ❼ κάλυμμα οδοντωτού ιμάντα | |

ΤΕΧΝΙΚΑ ΧΑΡΑΚΤΗΡΙΣΤΙΚΑ

Όνομαστική λήψη ρεύματος:	900 W		
Όνομαστική τάση:	230 βολτ ~ 50 Χερτς	Βάρος:	3,6 kg
Όνομαστικός αριθμός στροφών:	n_o 11.000 min ⁻¹	Στάθμη ηχητικής πίεσης:	87 dB (A)
Βάθος πλαναρίσματος:	0 - 3,5 mm	Ύψος απόδοσης ήχου:	100 dB (A)
Βάθος αυλάκωσης:	0 - 24,0 mm	Τιμή κραδασμού:	2,5 m/s ² (δόνηση χειριού / βραχιώνα)
Φάρδος πλαναρίσματος:	82 mm	Κατηγορία προστασίας:	II / 

ΣΗΜΑΝΤΙΚΕΣ ΥΠΟΔΕΙΞΕΙΣ ΑΣΦΑΛΕΙΑΣ

- Δ Πριν από την πρώτη θέση σε λειτουργία διαβάστε τις υποδείξεις στο επισυναπτόμενο τεύχος «Υποδείξεις ασφαλείας».
- Δ Η ηλεκτρική πλάνη ΡΕΗ 900 έχει κατασκευαστεί για το πλανάρισμα διαφορετικών ξύλινων υλικών (π.χ. δοκοί, σανίδες) πάνω σε σταθερή βάση.
- Δ Αν κατά την εργασία φθαρεί ή κοπεί το καλώδιο τροφοδοσίας, μην το αγγίξετε – τραβήξτε αμέσως το ρευματολήπτη. Μη χρησιμοποιείτε ποτέ ηλεκτρικές συσκευές με φθαρμένο καλώδιο.
- Δ Κατά την πολύωρη επεξεργασία ξύλου και ειδικά όταν γίνεται επεξεργασία υλικών, από τα οποία προκύπτουν επικίνδυνες για την υγεία σκόνες, πρέπει η πλάνη να συνδεθεί με μια κατάλληλη εξωτερική διάταξη αναρρόφησης. Να φοράτε προστατευτική μάσκα αναπνοής.
- Δ Να χρησιμοποιείτε αποκλειστικά αιχμηρά μαχαίρια πλαναρίσματος.
- Δ Το καλώδιο πρέπει να βρίσκεται πάντα πίσω από τη συσκευή.
- Δ Μην περνάτε ποτέ την πλάνη από μεταλλικά αντικείμενα, καρφιά ή βίδες.

- Δ Οδηγήστε την πλάνη στο αντικείμενο επεξεργασίας, αφού πρώτα την έχετε ενεργοποιήσει.
- Δ Η πλάκα βάσης ❶ πρέπει να εφαρμόζει επίπεδα κατά την εργασία.
- Δ Μην τοποθετείτε τα δάκτυλά σας στο σημείο απόρριψης ροκανιδιού ❷. Χρησιμοποιήστε μια ξύλινη ράβδο, προκειμένου να απελευθερώσετε το σημείο απόρριψης που έχει φραχθεί από ροκανίδια.

ΘΕΣΗ ΣΕ ΛΕΙΤΟΥΡΓΙΑ



Η ηλεκτρική πλάνη διαθέτει σύστημα IPC (έξυπνος έλεγχος ενέργειας). Αυτό το ηλεκτρονικό σύστημα διαχείρισης μετράει και ρυθμίζει τις διάφορες καταστάσεις λειτουργίας της πλάνης σας;

Κατάσταση Λειτουργίας

Χαρακτηριστικό

Ενεργοποίηση:

Με την ηλεκτρονική βαθμίδα εκκίνησης IPC ο κινητήρας ξεκινά καθυστερημένα και στη συνέχεια ομαλά. Με τον τρόπο αυτόν αποφεύγονται έντονοι παλμοί ρεύματος κατά την ενεργοποίηση. Έτσι αποφεύγεται η ενεργοποίηση των αυτόματων διακοπών ασφαλείας (εργοτάξια, κατοικίες).

Λειτουργία χωρίς φορτίο:

Μετά την ενεργοποίηση, η ηλεκτρονική βαθμίδα υψηλής λειτουργίας του IPC φροντίζει, ώστε η μηχανή να επιταχύνει για να φτάσει στην προεπιλεγμένη ονομαστική τιμή. Στη συνέχεια η βαθμίδα ρύθμισης στροφών IPC φροντίζει για τη διατήρηση σταθερού αριθμού στροφών.

⚠ ΠΡΟΣΟΧΗ: Πριν από τη διεξαγωγή εργασιών στην πλάνη να αποσυνδέετε **πάντα** το ρευματολήπτη από την πρίζα. Προσέξτε την τάση δικτύου. Η τάση της πηγής ενέργειας πρέπει να συμφωνεί με τα στοιχεία στην πινακίδα τύπου της συσκευής. Συσκευές που φέρουν χαρακτηρισμό 230 V μπορούν να λειτουργήσουν και σε 220 V.

ΔΙΑΚΟΠΤΗΣ ΕΝΕΡΓΟΠΟΙΗΣΗΣ ΚΑΙ ΑΠΕΝΕΡΓΟΠΟΙΗΣΗΣ

⚠ Για λόγους ασφαλείας ο διακόπτης ΕΝΤΟΣ / ΕΚΤΟΣ ❶ δεν μπορεί να ρυθμιστεί σε διαρκή λειτουργία. Πρέπει να παραμένει συνέχεια πατημένος κατά τη λειτουργία.

ΡΥΘΜΙΣΗ ΤΟΥ ΒΑΘΟΥΣ ΠΛΑΝΑΡΙΣΜΑΤΟΣ

Το βάθος πλαναρίσματος (βάθος ροκανιδιού) μπορεί να ρυθμιστεί από 0 - 0,35 mm. Περιστρέψτε τη λαβή οδήγησης ❶ και ρυθμίστε το βέλος στην επιθυμητή επισήμανση ή τιμή.

ΑΠΟΡΡΙΨΗ ΚΑΙ ΑΠΟΡΡΟΦΗΣΗ ΡΟΚΑΝΙΔΙΟΥ

Η απόρριψη ροκανιδιού ❷ μπορεί να γίνεται αριστερά ή δεξιά με μια απλή αλλαγή θέσης των καλυμμάτων.

ΥΠΟΔΕΙΞΕΙΣ ΕΡΓΑΣΙΑΣ

⚠ Ενεργοποιήστε την πλάνη πάντα πριν την επαφή με το υλικό και μόνο τότε οδηγήστε τη συσκευή πάνω στο αντικείμενο επεξεργασίας.

ΠΛΑΝΑΡΙΣΜΑ ΕΠΙΦΑΝΕΙΩΝ

Τοποθετήστε τη συσκευή με το μπροστινό μέρος της πλάκας βάσης **1** πάνω στο αντικείμενο που πρόκειται να επεξεργαστείτε. Προσέξτε οπωσδήποτε ότι κατά το πλανάρισμα επιφανειών, όπως δοκοί και σάνιδες, η πλάκα βάσης **2** πρέπει να εφαρμόζει πάντα σε όλη την επιφάνεια, γιατί διαφορετικά υπάρχει κίνδυνος ανάστροφης κίνησης του μαχαιριού. Να χειρίζεστε την πλάνη πάντα με τα δύο χέρια και με ομοιόμορφη ταχύτητα προώθησης πάνω στην προς επεξεργασία επιφάνεια.

ΓΩΝΙΟΚΟΠΗ ΑΚΜΩΝ

Με την εγκοπή V **3** που βρίσκεται στη μέση της μπροστινής πλευράς της πλάκας βάσης **4** μπορείτε να διαμορφώσετε γρήγορα και εύκολα τις ακμές του αντικειμένου σας. Για το σκοπό αυτό τοποθετήστε την πλάνη με την εγκοπή V **3** στην ακμή του αντικειμένου και περάστε την κατά μήκος. Προσέξτε κατά τη διάρκεια της διαμόρφωσης ώστε η θέση της γωνίας να είναι συνεχώς 450 και η ταχύτητα προώθησης ομοιόμορφη.

ΑΥΛΑΚΩΣΗ

Για αυλάκωση π.χ. με δεξιά ευθυγράμμιση, συναρμολογήστε τον παράλληλο αναστολέα **5** αριστερά και τον αναστολέα βάθους αυλάκωσης **6** δεξιά στις οπές που υπάρχουν στη συσκευή (συναρμολόγηση σε κάτωψη) Με τον αναστολέα βάθους αυλάκωσης **6** ρυθμίζεται το βάθος αυλάκωσης – μέγ. 24 mm. Ρυθμίστε τον παράλληλο αναστολέα **5** για τον περιορισμό του επιθυμητού φάρδους. Προσαρμόστε την κλίμακα βάθους **7** πλαναρίσματος στο μέγιστο βάθος 3,5 mm. Επεξεργαστείτε το αντικείμενο πολλές φορές μέχρι να επιτύχετε το επιθυμητό βάθος αυλάκωσης.

ΑΝΤΙΚΑΤΑΣΤΑΣΗ Ή ΑΝΑΣΤΡΟΦΗ ΜΑΧΑΙΡΙΟΥ ΠΛΑΝΑΡΙΣΜΑΤΟΣ

⚠ ΠΡΟΣΟΧΗ: Πριν από τη διεξαγωγή εργασιών στην πλάνη να αποσυνδέετε πάντα το ρευματολήπτη από τη πρίζα.

⚠ ΣΗΜΑΝΤΙΚΗ ΥΠΟΔΕΙΞΗ: Μην ξεβιδώνετε τους δύο κοχλίες Allen. Χρησιμεύουν στη ρύθμιση ύψους της κεφαλής του μαχαιριού. Η ρύθμιση είναι απαραίτητη μόνο εφόσον επιθυμείτε να χρησιμοποιήσετε κάποιον άλλο τύπο μαχαιριού πλαναρίσματος, όπως π.χ. ανθεκτικό μαχαίρι βαρέων εργασιών.

Από το εργοστάσιο είναι τοποθετημένα αναστρεφόμενα μαχαίρια από ταχυάλυβα. Κατά την αλλαγή μαχαιριού να αντικαθιστάτε πάντα και τα δύο μαχαίρια από ταχυάλυβα για την αποφυγή ανομοιομορφιών στο πλανάρισμα. Μπορείτε να αναστρέψετε ή να αντικαταστήσετε τα αναστρεφόμενα μαχαίρια της PARKSIDE όταν στομάσουν χωρίς ρύθμιση ύψους της κεφαλής του μαχαιριού.

- 1) Ξεβιδώστε αρχικά την κεφαλή **8** μόνο του ενός μαχαιριού, ώστε να μπορείτε κατά τη συναρμολόγηση να χρησιμοποιείτε ως πρότυπο τη συναρμολογημένη στο εργοστάσιο δεύτερη κεφαλή μαχαιριού.
 - 2) Με το γερμανικό κλειδί που συμπεριλαμβάνεται, ξεβιδώστε τους 3 κοχλίες της κεφαλής του μαχαιριού **9**.
 - 3) Αφαιρέστε την κεφαλή του μαχαιριού από τον κύλινδρο της πλάνης.
 - 4) Ωθήστε πλευρικά το μαχαίρι πλαναρίσματος, ώστε να βγει από την κεφαλή του μαχαιριού.
- ΥΠΟΔΕΙΞΗ: και η κεφαλή μπορεί να αποσυναρμολογηθεί π.χ. για καθαρισμό.
- 5) Η συναρμολόγηση με ανεστραμμένο ή καινούριο μαχαίρι πλαναρίσματος γίνεται κατά την αντίστροφη σειρά.
 - 6) Ελέγξτε για λόγους ασφαλείας ακόμη μία φορά
 - τη θέση του μαχαιριού πλαναρίσματος μέσα στην κεφαλή του μαχαιριού.
 - την ομοιόμορφη και σταθερή εφαρμογή της κεφαλής του μαχαιριού και των 3 κοχλίων σύσφιξης.
 - αν η ρύθμιση ύψους (2 κοχλίες Allen) είναι σωστή.

ΑΝΤΙΚΑΤΑΣΤΑΣΗ ΟΔΟΝΤΩΤΟΥ ΪΜΑΝΤΑ

Ξεβιδώστε τους κοχλίες του καλύμματος και αφαιρέστε το κάλυμμα του οδοντωτού ιμάντα 7. Κόψτε τον οδοντωτό ιμάντα με ένα εργαλείο διάτμησης ή ένα μαχαίρι και αφαιρέστε τον φαρμμένο ιμάντα. Να καθαρίζετε πάντα καλά το δίσκο του ιμάντα καθώς και τον τροχό μετάδοσης κίνησης, πριν την τοποθέτηση ενός νέου ιμάντα!

Τοποθετήστε τον καινούριο ιμάντα πάνω στον τροχό μετάδοσης κίνησης και καθώς τον περιστρέφετε πιέστε τον στο μεγάλο δίσκο του ιμάντα.

Τοποθετήστε πάλι το κάλυμμα του οδοντωτού ιμάντα 7 και στερεώστε το με τους κοχλίες.

ΣΥΝΤΗΡΗΣΗ ΚΑΙ ΦΡΟΝΤΙΔΑ

Να καθαρίζετε συχνά την πλάνη και μάλιστα αν είναι δυνατόν μετά από κάθε χρήση. Μη χρησιμοποιείτε αιχμηρά αντικείμενα για τον καθαρισμό της ηλεκτρικής πλάνης. Δεν επιτρέπεται η εισροή υγρών στο εσωτερικό της πλάνης. Για τον καθαρισμό του περιβλήματος χρησιμοποιήστε ένα μαλακό πανί – σε καμία περίπτωση βενζίνη, διαλύτες ή καθαριστικά που προσβάλλουν το πλαστικό. Οι εγκοπές αερισμού πρέπει να είναι πάντα ανοιχτές.

ΣΥΜΒΟΥΛΕΣ

1. Να αποφεύγετε την υπερβολική ταχύτητα προώθησης – μειώνει σημαντικά την ικανότητα απόδοσης και επίσης την διάρκεια ζωής του μαχαιριού.
2. Να χρησιμοποιείτε πάντα αιχμηρά μαχαίρια και να αντικαθιστάτε έγκαιρα τα μαχαίρια που έχουν στομώσει – το αποτέλεσμα θα είναι η καλή απόδοση στην κοπή και η καλή κατάσταση της μηχανής.
3. Κατά τη λείανση επιφανειών συνιστάται η ρύθμιση ελάχιστου βάθους ροκανιδιού και επανάληψη της διαδικασίας πλαναρισματος πολλές φορές.

Περισσότερες πρακτικές συμβουλές θα βρείτε στο ένθετο «Υποδείξεις ασφαλείας».

Διατηρούμε το δικαίωμα τεχνικών τροποποιήσεων στα πλαίσια εξέλιξης του προϊόντος.

ΔΗΛΩΣΗ ΙΣΟΔΥΝΑΜΙΑΣ

Εμείς, Kompnari Handelsgesellschaft mbH, Burgstr. 21, D-44867 Bochum, Germany, δηλώνουμε με το παρόν την ισοδυναμία του προϊόντος αυτού με τις ακόλουθες κατευθυντήριες γραμμές της Ευρωπαϊκής Κοινότητας:

Οδηγία περί μηχανών της ΕΚ: (89/392 EEG), (91/368 EEG), (93/44 EEG), (93/68 EEG)

Κατευθυντήρια γραμμή της ΕΚ

περί χαμηλής ηλεκτρικής τάσης:

Ηλεκτρομαγνητικός συμβιβασμός:

Εφαρμοζόμενοι εναρμονισμένοι

κανονισμοί:

(73/23/EEG), (93/68 EEG)

(89/336 EEG), (92/31 EEG), (93/68 EEG)

EN 50144-1:1998, EN 50144-2-14:1996, EN 55014-1:1993+A1

EN 61000-3-2:1995+A1+A2, EN 61000-3-3:1995, EN 55014-2:1997

Μάρκα:

PARKSIDE

Τύπος μηχανής/Τύπος:

PEH 900

Ονομασία εργαλείου:

ΗΛΕΚΤΡΙΚΗ ΠΛΑΝΗ

Bochum, 01.04.2002

Hans Kompnari



- Διευθυντής καταστήματος -

PARKSIDE

PARKSIDE

STRUG ELEKTRYCZNY PEH 900 Struganie, fazowanie i falcowanie.

Do obróbki drewna, tworzyw sztucznych i metali.

Szanowny Kliencie! Cieszymy się, że zdecydowałeś się na zakup wysokiej jakości produktu, jakim jest nasz strug elektryczny PEH 900. Przed pierwszym uruchomieniem urządzenia prosimy koniecznie o zapoznanie się ze sposobem jego działania oraz z prawidłową obsługą narzędzi elektrycznych. W tym celu prosimy o uważne przeczytanie poniższej instrukcji obsługi  oraz załączonych wskazówek bezpieczeństwa . Urządzenie można użytkować tylko w sposób tu opisany oraz tylko na określonych tu zakresach zastosowania. Dzięki temu praca z narzędziem będzie bezpieczna i przyniesie lepsze wyniki. Życzymy wiele satysfakcji.

WYPOSAŻENIE PEH 900

- | | | | |
|---|---|----|---------------------------------|
| 1 | Uchwyt prowadzący / regulacja głębokości wiórowania | 7 | Osłona pasa napędowego |
| 2 | Wylot wiórów | 8 | Żłobek V |
| 3 | Skala głębokości strugania | 9 | Płyta główna |
| 4 | Włącznik ZAŁ./ WYŁ. | 10 | Głowica nożowa / nóż strugający |
| 5 | Blokada włączenia | 11 | Kłapka ochronna |
| 6 | Ogranicznik równoległy | 12 | Kanał na wióry |
| | | 13 | Ogranicznik głębokości wręgu |

DANE TECHNICZNE

Znamionowy pobór mocy:	900 W	Poziom ciśnienia	
Napięcie znamionowe:	230 V ~ 50 Hz	akustycznego:	87 dB (A)
Znamionowa prędkość obrotowa:	n_0 11.000 min ⁻¹	Poziom mocy	
Głębokość strugania:	0 – 3,5 mm	akustycznej:	100 dB (A)
Głębokość wręgu:	0 – 24,0 mm	Poziom drgań:	2,5 m/s ²
Szerokość strugania:	82 mm	(wibracje przenoszone na ręce)	
Ciężar:	3,6 kg	Klasa ochronności:	II/ 

WAŻNE WSKAZÓWKI BEZPIECZEŃSTWA

- △ Przed pierwszym uruchomieniem urządzenia należy przeczytać także wskazówki zawarte w dołączonym zeszycie "Wskazówki bezpieczeństwa".
- △ Strug elektryczny PEH 900 przeznaczony jest do strugania elementów drewnianych (np. belki, deski).
- △ W przypadku uszkodzenia lub całkowitego zerwania kabla zasilającego podczas pracy urządzenia nie wolno dotykać przewodu - natychmiast wyjąć wtyczkę z gniazda sieciowego! Nigdy nie używać narzędzia z uszkodzonym kablem!
- △ W przypadku dłuższej obróbki drewna, a w szczególności podczas obróbki materiałów, podczas której powstają szkodliwe dla zdrowia pyły, strug należy podłączyć do odpowiedniego zewnętrznego systemu odciągowego. Należy używać maski przeciwpyłowej.
- △ Używać wyłącznie ostrych noży strugających.
- △ Podczas pracy kabel musi być zawsze prowadzony z tyłu urządzenia.
- △ Nigdy nie prowadzić maszyny po przedmiotach metalowych jak gwoździe lub śruby.

- △ Przesuwać po materiale tylko włączony strug.
- △ Płyta główna ❶ podczas pracy musi płasko przylegać do materiału.
- △ Nie wkładać palców do wylotu wiórów ❷. Do czyszczenia zablokowanego wylotu wiórów używać listy drewnianej.

URUCHOMIENIE



Strug elektryczny PEH 900 wyposażony jest w system INTELLIGENT POWER CONTROL. Jest to system elektronicznego pomiaru i regulacji stanów roboczych urządzenia.

Stan roboczy

Włączanie:

Bieg:

Cecha

Elektroniczny mechanizm rozruchu IPC powoduje, że silnik uruchamia się łagodnie i z lekkim opóźnieniem. Nie występują więc nagłe i mocne uderzenia mocy, przez co unika się wybijania bezpieczników samoczynnych w pomieszczeniu. Po załączeniu urządzenia elektroniczny system IPC powoduje, że maszyna przyspiesza do wcześniej zadanej wartości. Stałą liczbę obrotów zapewnia stopień regulacji obrotów IPC.

- ⚠ **UWAGA:** Przed podjęciem prac na strugu należy zawsze wyciągać wtyczkę z gniazda zasilającego. Należy przestrzegać wymaganego poziomu napięcia sieciowego. Napięcie źródła prądu musi być zgodne z napięciem podanym na tabliczce identyfikacyjnej urządzenia. Elektronarzędzia oznaczone wartością 230 V mogą być zasilane także napięciem 220 V.

WŁĄCZNIK ZAŁ./ WYŁ.

- ⚠ Ze względów bezpieczeństwa włącznika ❸ nie można ustawiać na pracę ciągłą. Musi być on stale wciskany podczas pracy.

USTAWIANIE GŁĘBOKOŚCI STRUGANIA

Głębokość strugania (głębokość wiórowania) może być regulowana w zakresie od 0 do 3,5 mm. W celu ustawienia głębokości należy przekręcić uchwyt prowadzący ❶ i ustawić strzałkę na żądanej wartości.

WYLOT I ODCIĄG WIÓRÓW

Wylot wiórów ❷ można ustawić w lewo lub w prawo przez proste przestawienie osłon zamykających.

WSKAZÓWKI ROBOCZE

- ⚠ **Przed zetknięciem** z materiałem należy najpierw włączyć urządzenie i dopiero potem prowadzić go po obrabianym elemencie.

STRUGANIE POWIERZCHNI

Przyłożyć urządzenie przednią częścią płyty głównej ❸ do obrabianego materiału. Należy koniecznie pamiętać, aby podczas strugania elementów takich jak belki i deski płyta główna przylegała całą powierzchnią, w przeciwnym razie istnieje ryzyko odrzutu noża. Strug prowadzimy zawsze dwoma rękami z równomiernym posuwem.

FAZOWANIE KRAWĘDZI

Rowkiem na V ③, znajdującym się pośrodku przedniej części płyty głównej ④, można szybko i łatwo fazować krawędzie obrabianego elementu. W tym celu należy przyłożyć strug nakierowany rowkiem ③ na krawędź materiału i poprowadzić go wzdłuż obrabianej krawędzi. Podczas fazowania należy zwrócić uwagę na zachowanie stałej wartości kąta 45° i równomiernego posuwu.

FALCOWANIE

Do wykonania np. falcowania prawostronnego należy zamontować ogranicznik równoległy ④ po lewej stronie, a ogranicznik głębokości falcowania ⑤ po stronie prawej do odpowiednich otworów urządzenia (montaż widziany z góry).

Za pomocą ogranicznika głębokości ⑤ ustawia się głębokość falcowania do maksimum 24 mm. Ogranicznik równoległy ④ ustawić na żądaną szerokość falcowania. Skalę głębokości ⑥ ustawić na maksimum głębokość 3,5 mm. Obróbkę należy wykonać kilkakrotnie, do uzyskania żądanej głębokości wręgu.

WYMIANA LUB ODWRACANIE NOŻY

⚠ UWAGA: Przed podjęciem prac na strugu należy zawsze wyciągnąć wtyczkę z gniazda zasilającego.

⚠ WAŻNA WSKAZÓWKA: Nie luzować obydwu śrub sześciokątnych. Służą one do ustawiania wysokości głowicy nożowej. Regulacja taka jest potrzebna tylko wówczas, jeśli chcemy użyć innego typu noża strugającego, np. noża rustykalnego.

Fabrycznie zamontowane są obracane noże HSS. W przypadku wymiany noży, wymieniać należy zawsze obydwa noże HSS, aby nie dopuścić do utraty stanu wyważenia. Po stępieniu noże obracane marki PARKSIDE mogą być odwrócone lub wymienione bez konieczności regulacji wysokości głowicy nożowej.

- 1) Najpierw luzujemy tylko jedną głowicę nożową ⑩, dzięki czemu będziemy mogli prześledzić jej powtórny montaż wg fabrycznie zamontowanej drugiej głowicy.
- 2) Dołączonym do urządzenia kluczem szczękowym poluzować trzy śruby głowicy nożowej ⑩.
- 3) Głowicę zdjąć z wału.
- 4) Nóż z głowicy wysunąć na bok. **UWAGA:** głowicę można także rozłożyć na części, np. do czyszczenia.
- 5) Montaż głowicy z odwróconymi lub nowymi nożami wykonać w odwrotnej kolejności.
- 6) Dla pewności jeszcze raz sprawdzić
 - pozycję noża strugającego w głowicy
 - równomierne i mocne osadzenie głowicy i 3 śrub mocujących.
 - prawidłowość ustawienia wysokości (2 śruby sześciokątne).

WYMIANA PASA NAPĘDOWEGO

Poluzować śruby osłony i następnie zdjąć osłonę pasa napędowego 7. Zużyty pas przeciąć i wyjąć z obudowy. Przed założeniem nowego pasa należy zawsze dokładnie oczyścić z zanieczyszczeń tarczę pasa i koło napędowe!

Nowy pas założyć na koło napędowe i obracając zacisnąć go na dużą tarczę pasa. Założyć osłonę pasa napędowego 7 i przykręcić śruby mocujące.

KONSERWACJA I PIELĘGNACJA

Strug regularnie czyścić, najlepiej bezpośrednio po zakończeniu pracy. Do czyszczenia struga elektrycznego nie stosować ostrych narzędzi. Do wnętrza struga nie może dostać się żadna ciecz. Do czyszczenia obudowy używać miękkiej ściereczki – w żadnym wypadku nie stosować benzyny, rozpuszczalników lub środków agresywnych dla tworzyw sztucznych. Otwory wentylacyjne muszą być zawsze wolne.

PRAKTYCZNE RADY

1. Unikać zbyt szybkiego posuwu – zmniejsza on znacznie wydajność obróbki i skracza trwałość noży.
2. Używać zawsze ostrych noży – dzięki temu uzyskamy dobre efekty obróbki i przedłużymy trwałość urządzenia.
3. Podczas gładzenia powierzchni zaleca się ustawianie małych głębokości strugania i kilkukrotne powtarzanie obróbki.

Dalsze porady praktyczne znajdziecie Państwo w zeszycie "Wskazówki bezpieczeństwa". Zastrzegamy sobie prawo do dokonania zmian technicznych służących udoskonaleniom.

DEKLARACJA ZGODNOCI

My, tzn. Kompernaß Handelsgesellschaft mbh, Burgstr. 21, D-44867 Bochum, Niemcy oświadczamy niniejszym zgodność niniejszego produktu z następującymi dyrektywami EG:

Dyrektywa niskonapięciowa EG:	(89/392 EEG), (91/368 EEG), (93/44 EEG), (93/68 EEG) (73/23/EEG), (93/68 EEG)
Odpowiedniość elektromagnetyczna:	(89/336 EEG), (92/31 EEG), (93/68 EEG)
Stosowane normy zharmonizowane:	EN 50144-1:1998, EN 50144-2-14:1996, EN 55014-1:1993+A1 EN 61000-3-2:1995+A1+A2, EN 61000-3-3:1995, EN 55014-2:1997

Określenie: STRUG ELEKTRYCZNY PEH 900

Bochum, 01.04.2002





Hans Kompernaß, dyrektor

PARKSIDE

SÄHKÖHÖYLÄ PEH 900

Höyläys, särmäys ja uurtaminen. Puulle, muoville ja metallille

Hvya asiakas! Ilmoitsemme, että olet päätenyt yhteen talomme laatutuotteista, PEH 900 sähköhöylään. Tutustu ehdottomasti ennen ensimmäistä käyttöönotto kertaa laitteen toimintoihin ja ota selvää sähkötyökalujen oikeasta käytöstä. Lue tätä varten huolellisesti seuraavat käyttöohjeet  sekä mukaan liitetyt turvaohjeet . Käytä laitetta vain kuten on selostettu ja määrättyillä käyttöalueilla.

* Työskentele näin vaarattomasti ja saavutat parempia työtuloksia. Toivotamme sinulle paljon iloa uuden laitteesi parissa.

VARUSTEET PEH 900

- 1 Ohjaukshava / lastuamissyvyyden säätö
- 2 Lastun heitto
- 3 Höyläyssyvyyden asteikko
- 4 PÄÄLLE/POIS-katkaisija
- 5 Päällekytkennäsarpa
- 6 Rinnakkaisrajoitin
- 7 Hammashihnan suojus
- 8 V-ura
- 9 Pohjalevy
- 10 Teräpää /höylänteriä
- 11 Suojaläppä
- 12 Lastukanava
- 13 Uurresyvyyden rajoitin

TEKNISET TIEDOT

Nimellisoteho:	900 W	Paino:	3,6 kg
Nimellissännite :	230 V ~ 50 Hz	Äänenpainetaso:	87 dB (A)
Nimelliskäyntinopeus:	n_g 11.000 min ⁻¹	Äänen tehotaso:	100 dB (A)
Höyläyssyvyys:	0 - 3,5 mm	Värähtelyarvo:	2,5 m/s ² (Käsi-käsivarsi-tärinä)
Urasyvyys:	0 -24,0 mm	Suojausluokka:	II / 
Höyläysleveys:	82 mm		

TÄRKEITÄ TURVAOHJEITA

- △ Lue lisäksi ennen ensimmäistä käyttöönotto kertaa mukana olevassa vihkosessa »Turvaohjeet« annetut ohjeet.
- △ Sähköhöylä PEH 900 on suunniteltu erilaisten työmaterialien (esim. palkkien, lautojen) höyläämiseen kiinteällä tuella.
- △ Jos verkkokaapeli rikkoutuu tai jopa katkaistaan työskenneltäessä, ei kaapeliin saa koskaan koskea - vedä virtapistoke heti irti. Älä käytä koskaan sähkölaitteita, joiden kaapeli on rikkoutunut.
- △ Työstettäessä pidemmän aikaa puuta ja varsinkin työstettäessä materiaaleja, joista syntyy terveydelle vahingollisia pölyjä, on höylä liitettävä tarkoitukseen sopivaan imulaitteeseen. Käytä hengityssuojaa.
- △ Käytä ainoastaan teräviä höylänteriä.
- △ Johda kaapeli aina taaksepäin, pois laitteesta.
- △ Älä höylää koskaan metalliesineiden, naulojen eikä ruuvien päältä.

- △ Vie höylä vain päällekytkettynä työstökappaletta kohti.
- △ Pohjalevyn ② maattava tasaisesti työkenneltäessä.
- △ Lastun heittoon ② ei saa tarttua sormin. Käytä puukeppiä poistaaksesi tukkiutuneet lastut lastun heitosta.

KÄYTTÖÖNOTTO



Sähköhöylä PEH 900:ssa on INTELLIGENT POWER CONTROL. Tämä elektroninen järjestelmä mittaa ja säätää höyläsi erilaiset käyttötilat;

Käyttötila

Tunnusmerkit

Päällekytkentä:

IPC-elektroniiikan avulla käynnistyy moottori viiveellä ja sen jälkeen varovasti. Näin vältytään miltei täysin voimakkailta kytkentävirrän sysäyksiltä. Näin estetään miltei täysin automaattivarokkeiden havahtuminen (rakennustyömaat, kotitaloudet).

Tyhjäkäynti:

Päällekytkennän jälkeen IPC-elektroniiikka-ryntökäyntivaihe huolehtii siitä, että kone kiihdyttää etukäteen valittuun asetusarvoon. Sen jälkeen IPC-kierrosluvunsäätövaihe huolehtii vakio kierrosluvusta.

- ⚠ **HUOMIO:** Ennen kuin suoritat töitä höylässä on pistoke vedettävä aina irti pistorasiasta. Huomioi verkkojännite. Virtalähteen jännitteen on vastattava laitteen tyyppikilven tietoja. Laitteita, jotka on merkitty 230 V:llä, voidaan käyttää myös 220 V:llä.

PÄÄLLE- JA POIS-KATKAISIJA

- ⚠ Turvallisuussyistä PÄÄLLE- / POIS-katkaisijaa ④ ei voi säätää jatkuvaan käyttöön. Sitä on painettava jatkuvasti käytön aikana.

HÖYLÄSSYVYYDEN SÄÄTÄMINEN

Höyläsyvyys (lastuamissyvyys) voidaan säätää 0 -3,5 mm:n välillä. Kierrä ohjaukskahvaa ① ja aseta nuoli haluttuun merkintään tai arvoon.

LASTUN HEITTO JA -IMU

Lastun heitto ② vasemmalle tai oikealle voidaan valita yksinkertaisesti sulkuhattuja vaihtamalla.

TYÖOHJEITA

⚠ Kytke höylä aina päälle ennen kosketusta materiaaliin ja vie laite vasta sitten työstökappaleeseen.

PINTOJEN HÖYLÄYS

Aseta laite siten, että pohjalevyn **②** etuosa on työstettävän työstökappaleen päällä.

Huomioi ehdottomasti, että sellaisia pintoja, kuten palkkeja ja lautoja höylätessä pohjalevyn **②** on levittävä koko pinnalla, koska muutoin on vaarana terän takaisku.

Vie höylää aina molemmin käsin ja tasaisin liikkein eteenpäin työstettävän pinnan yli.

KULMIEN VIISTOAMINEN

Pohjalevyn **②** etuosan keskellä olevalla V-uralla **③** voit viistää nopeasti ja yksinkertaisesti työstökappaleesi kulmat. Aseta höylän V-ura **③** työstökappaleen kulmaan ja vie höylää kulmaa pitkin.

Huolehdi viistämisen aikana, että kulma-asento on vakio 45° ja liike eteenpäin on tasainen.

UURTAMINEN

Esim. oikeanpuoleista viistoa varten asennetaan laitteen reikiin rinnakkaisrajoitin **④** vasemmalle ja uurresvyyden rajoitin **⑤** oikealle (asennus ylhäältäpäin katsottuna).

Uurresvyyden rajoittimella **⑤** säädetään urasvyyden maks. 24 mm. Rinnakkaisrajoitin **④** säädetään halutun leveyden rajoittamiseksi.

Höyläsvyyden asteikko **⑥** säädetään maksimisvyyteen 3,5 mm. Työstä työkappaletta useamman kerran, kunnes haluttu urasvyyden saavutettu.

HÖYLÄNTERÄN VAIHTAMINEN TAI KÄÄNTÄMINEN

⚠ HUOMIO: Ennen kuin suoritat töitä höylässä on pistoke vedettävä aina irti pistorasiasta.

⚠ TÄRKEÄ VIHJE: Kumpaakaan kuusiokoloruuvia ei löysätä. Ne palvelevat teränpään korkeussäätöä. Säätö on tarpeellista vain halutessasi käyttää toistan höyläterätyyppejä, kuten esim. rustikkiterää.

Tehtaalla on asennettu HSS-kääntöterät teriä vaihdettaessa vaihdetaan aina molemmat HSS-terät epätasapainon välttämiseksi. PARKSIDE-kääntöterät voidaan vaihtaa tai kääntää -kun ne ovat tylstyneet- ilman teränpään korkeussäätöä.

- 1) Löysää ensiksi vain yksi teräpää **⑦**, niin voit käyttää tehtaalla asennettua toista teräpäätä ohjeena myöhemmin tapahtuvassa kokoamisessa.
- 2) mukana olevalla kiintoavaimella irrotetaan teräpään **⑦** 3 ruuvia.
- 3) teräpää otetaan höylän telasta.
- 4) höylänterä työnnetään sivulta teräpästä.

HUOMAUTUS: Teräpää voidaan myös purkaa osiin esim. puhdistusta varten.

- 5) Käännetyn tai uuden höylänterän asennus tapahtuu vastapäässä järjestyksessä.
- 6) Tarkista vielä lopuksi varmuuden vuoksi
 - höylänterän asento teräpäässä.
 - teräpään ja 3:n kiristysruuvien tasainen ja tiukka istuvuus.
 - että korkeussäätö (2 kuusiokoloruuvia) on oikea.

HAMMASHIHINAN VAIHTAMINEN

Löysää suojuksen ruuvit ja poista hammashihnan suojuus 7. Leikkaa hammashihna kulmaleikkurilla tai veitsellä ja ota kulunut hammashihna. Poista aina lika huolellisesti hihnapyörästä sekä käyttöpyörästä, ennen kuin asennat uuden hammashihnan. Laita uusi hammashihna käyttöpyörälle ja paina kiertämällä isolle hihnapyörälle. Hammashihnan suojuus 7 asennetaan jälleen paikalleen ja kiinnitetään ruuveilla.

HUOLTO JA HOITO

Puhdista sähkölaitteet säännöllisesti, mieluiten aina heti työn päätyttyä. Sähköhöylän puhdistamiseen ei saa käyttää teräviä esineitä. Höylän sisään ei saa päästä nesteitä. Käytä kuoren puhdistamiseen pehmeää liinaa - älä käytä missään tapauksessa bensiiniä, liuottimia eikä muovivaivonpoistajia. Tuuletusaukkojen on oltava aina vapaat.

VINKKEJÄ JA APUKEINOJA

1. Vältä liian nopeaa liikettä eteenpäin - se vähentää huomattavasti tehokkyä ja lyhentää lisäksi terien käyttöikää.
2. Käytä aina teräviä teriä ja vaihda tylsät terät ajoissa - säilytät hyvät leikkaustehot ja säästät konetta.
3. Höylättäessä pintoja takaisin on suositeltavaa säätää vain vähäiset lastuamissyvytydet ja toistaa höyläys useamman kerran.

Lisää käytännöllisiä vinkkejä löydät myös mukana olevasta vihkosesta »Turvaohjeet«.

Edelleenkehitystä koskeva oikeus teknisiin muutoksiin pidätetään.

KONFORMITEETTISELVITYS

Me, KompernaS Handelsgesellschaft mbH, Burgstr. 21, D-44867 Bochum, selitämme tämä tuotteen yhdenmukaisuuden seuraavien EY-ohjesääntöjen kanssa:

Koneohje /EY-pienjännitteitä koskeva ohjesääntö:	(89/392 EEG), (91/368 EEG), (93/44 EEG), (93/68 EEG)
Sähkömagneettinen mukautuvaisuus:	(73/23/EEG), (93/68 EEG)
Sovelletut harmonisoidut normit:	(89/336 EEG), (92/31 EEG), (93/68 EEG)
	EN 50144-1:1998, EN 50144-2-14:1996, EN 55014-1:1993 + A1
	EN 61000-3-2:1995 + A1 + A2, EN 61000-3-3:1995, EN 55014-2:1997

Konetyyppi/tyyppi/Koneen määritelmä: SÄHKÖHÖYLÄ PEH 900

Bochum, 01.04.2002





Hans KompernaS
- toimitusjohtaja -

PARKSIDE

ELHYVEL PEH 900

Hyvla, kanta och falsa, trä, plast och metall

Bäste kund Vi gratulerar till ditt köp av Elhyvel PEH 900 och hoppas du får mycket nöje med denna nya kvalitetsprodukt. Innan du börjar använda maskinen: Gör dig förtrogen med maskinens olika funktioner och informera dig om hur man umgås med elverktyg. Läs nedanstående bruksanvisning  liksom bifogade säkerhetsanvisningar . Använd endast maskinen i enlighet med beskrivningen och för angivna ändamål. På så sätt utsätter du dig inte för fara och uppnår bättre resultat. Vi önskar dig mycket glädje av din maskin.

UTRUSTNING PEH 900

- 1 Handtag / spåndjupinställning
- 2 Spånutkast
- 3 Hyvlingsdjup
- 4 PÅ /AV
- 5 Låsspärr
- 6 Parallellanslag
- 7 Skydd för kuggrem
- 8 V- spår
- 9 Bottenplatta
- 10 Hyvelkniv /Knivhuvud
- 11 Skydd
- 12 Spånkanal
- 13 Falsdjupanslag

TEKNISKA DATA

Effekt:	900 W	Vikt:	3,6 kg
Spänning:	230 V ~ 50 Hz	Ljudnivå:	87 dB (A)
Varvtal:	n_0 11.000 min ⁻¹	Ljudnivå (i arbete):	100 dB (A)
Hyvlingsdjup:	0 - 3,5 mm	Svängingar:	2,5 m/ s ² (hand-/arm-vibration)
Falsdjup:	0 -24,0 mm	Skyddsklass:	II / 
Hyvlingsbredd:	82 mm		

VIKTIGA SÄKERHETSANVISNINGAR

- △ Läs noga igenom anvisningarna i det bifogade häftet »Säkerhetsanvisningar«.
- △ Elhyvel PEH 900 är konstruerad för att hyvla olika trämaterial, t.ex. balkar, brädor.
- △ Försätt aldrig arbetet om nätkabeln skadas eller t.o.m. går av, dra ut nätkabeln omgående. Använd aldrig elektrisk utrustning med skadade kablar.
- △ Anslut hyveln till lämplig anordning, t.ex. en dammsugare om du skall göra längre arbeten i trämaterial eller i material där mycket damm förekommer. Använd andningsskydd.
- △ Använd aldrig oskarpa hyvelknivar.
- △ Kontrollera att nätsladden alltid ligger bakom hyveln.
- △ Hyvla inte över metallföremål, spikar eller skruvar.

- △ Starta hyveln och för den mot arbetsstycket.
- △ Bottenplattan ② måste vara plan under arbetet.
- △ Stoppa inte in fingrarna i spånutkastet ②. Använd en träpinne för att ta bort spån som fastnat ur utkastet.

FÖRSTA ANVÄNDNING



Elhyvel PEH 900 har INTELLIGENT POWER CONTROL. Denna elektroniska avkänning mäter och reglerar de olika driftslägen för din hyvel.

Driftssätt

Kännetecken

Start:

IPC-elektroniken gör att motorn startar med fördröjning och sedan kör igång mjukt. På detta sätt kan starka strömstötter undvikas. Därigenom förorsakar man inte att säkringar utlöses (byggplatser, hushåll).

Tomgång:

Nästa nivå i IPC-elektroniken kontrollerar att hyveln går jämnt enligt inställt bör-värde. Varvregleringen i IPC-elektroniken säkerställer också ett konstant varvtal.

- ⚠ **OBS:** Dra alltid ut nätkabeln innan du utför åtgärder eller rengöring av hyveln. Kontrollera nätspänningen. Strömkällans spänning och uppgifterna på typskylten måste överensstämma. Apparater märkta med 230 V kan även användas vid 220 V.

PÅ/ AV

- ⚠ Av säkerhetsskäl kan inte PÅ/AV-knappen ④ låsas för kontinuerlig drift. Knappen måste tryckas in hela tiden för att hyveln skall gå.

HYVLINGSDJUP

Hyvlingsdjupet (spåndjup) kan ställas in mellan 0 - 3,5 mm. Vrid handtaget ① och ställ in pilen på önskad markering resp. värde.

SPÅNUTKAST OCH UTSUG

Du kan välja spånutkast ② på höger eller vänster sida med hjälp av skydden.

ARBETSANVISNINGAR

⚠ Starta alltid hyveln innan du sätter den mot till materialet.

HYVLA YTOR

Sätt ner hyveln med bottenplattans ② främre del på arbetsstycket. Kontrollera att bottenplattan ② alltid ligger plan när du hyvlar balkar eller brädor. Så undviker man att kniven ger bakslag.

Styr alltid hyveln med båda händerna och med jämn handkraft över materialet.

FASA KANTER

Med hjälp av V-spåret ③ på den främre delen av bottenplattan ② kan du snabbt och enkelt fasa av kanterna på arbetsstycket.

Sätt V-spåret ③ mot arbetsstycket och för hyveln utefter kanten.

Kontrollera att vinkeln hela tiden är 45° och hyveln skjuts med jämn handkraft.

FALSA

Montera parallellanslag ④ till vänster och falsdjupanslag ⑤ till höger i borrhålen på hyveln (montering sett från ovan) för att få en högerliggande fals.

Falsdjupet ställs in på max. 24 mm med falsdjupanslag ⑤. Ställ in parallellanslag ④ för önskad bredd. Justera hyvlingsdjup ③ till maximala djup 3,5 mm. Bearbeta arbetsstycket flera gånger tills du fått önskad falsdjup.

HYVELKNIV, BYTA ELLER VÄNDA

⚠ OBS: Dra alltid ut nätkabeln innan du utför åtgärder eller rengöring av hyveln.

⚠ VIKTIGT: Lossa inte de båda inre sexkantskruvarna. Dessa används för höjjustering av knivhuvudet. Detta skall endast justeras om du använder en annan typ av hyvelkniv. t.ex. en allmogekniv.

Hyveln är från fabrik utrustad med vändbara höghållfasthetsknivar i snabbstål. Byta alltid båda knivarna för att undvika ojämn gång. Vändbara PARKSIDE-knivar som blivit oskarpa kan bytas eller vändas utan höjjustering.

- 1) Lossa bara ett knivhuvud ⑩ i taget så det är lättare att göra om proceduren med den andra kniven.
- 2) Lossa de tre skruvarna på knivhuvudet ⑩ med bifogad U-nyckel.
- 3) Lyft knivhuvudet från hyvelvalsens.
- 4) Skjut hyveljärnet åt sidan ur knivhuvudet. TIPS: Knivhuvudet kan även tas isär för rengöring.
- 5) Montera en ny eller en vänd kniv i omvänd ordning.
- 6) Kontrollera att hyvelkniven sitter ordentligt i knivhuvudet
 - att knivhuvudet sitter stadigt och rakt och
 - att de tre spännskruvarna och höjjusteringens 2 inre sexkantskruvar sitter riktigt.

KUGGREM, BYTA

Lossa skruvarna för kuggremmens skydd ⑦ och ta av det. Klipp av kuggremmen med en avbitartång eller kniv och ta ur den slitna kuggremmen. Rengör remskivan och drivhjulet innan du sätter in en ny kuggrem.

Lägg på den nya kuggremmen på drivhjulet, vrid på den stora remskivan och tryck dit remmen. Sätt tillbaka skyddet ⑦ och skruva åter i skruvarna.

UNDERHÅLL OCH VÅRD

Rengör hyveln regelbundet, helst direkt efter användning. Använd inga skarpa föremål vid rengöringen. Se till att inte vatten eller vätskor kommer in i hyvelns inre. Använd en mjuk trasa för att rengöra hyveln. Använd aldrig bensin, lösningsmedel eller rengöringsmedel som angriper plast. Ventilationsöppningar måste alltid hållas öppna.

TIPS OCH TRICK

1. Hyvla alltid med lagom handkraft, för mycket kraft minskar effekten och sliter på kniven.
2. Se till att hyvelkniven alltid är skarpt. Slöa knivar minskar snittkvaliteten och sliter på hyveln.
3. Ställ in litet spändjup när du hyvlar plana ytor och upprepa hellre hyvlingen flera gånger.

Ytterligare praktiska tips finns i häftet »Säkerhetsanvisningar«.

Rätt till tekniska ändringar inom ramen för vidareutveckling förbehålles.

KONFORMITETSDEKLARATION

Vi, Kompernaß Handelsgesellschaft mbH, Burgstr. 21, DE- 44867 Bochum, Tyskland förklarar härmed att denna produkt överensstämmer med följande EU-riktlinjer:

	(89/392 EEG), (91/368 EEG), (93/44 EEG), (93/68 EEG)
Maskinriktlinje /EG-Lågspänningsriktlinje:	(73/23/EEG), (93/68 EEG)
Elektromagnetiske tolerans:	(89/336 EEG), (92/31 EEG), (93/68 EEG)
Använda harmoniserade normer:	EN 50144-1:1998, EN 50144-2-14:1996, EN 55014-1:1993 + A1 EN 61000-3-2:1995 + A1 + A2, EN 61000-3-3:1995, EN 55014-2:1997

Maskintyp/Typ: ELHYVEL PEH 900

Bochum, 2002-04-01



Hans Kompernaß
- Verkställande Direktör -

GARANTIE

Sie erhalten auf dieses Gerät **36 Monate Garantie ab Kaufdatum**. Das Gerät wurde sorgfältig produziert und vor Anlieferung gewissenhaft geprüft. Sollten sich dennoch Funktionsfehler ergeben, senden Sie das Gerät in Originalverpackung bitte zusammen mit dem Kaufbeleg (falls vorhanden) an die aufgeführte Service-Adresse in Ihrem Land.

Schäden, die auf unsachgemäße Behandlung zurückzuführen sind, sowie Verschleißteile fallen nicht unter die Garantie.

Schraven Service- und Dienstleistungs GmbH

Hagelkreuzweg 17 · 47625 Kevelaer

Tel.: 0 28 32/34 14 · Fax: 0 28 32/35 32

GARANTIE

Sie erhalten auf dieses Gerät **36 Monate Garantie ab Kaufdatum**. Das Gerät wurde sorgfältig produziert und vor Anlieferung gewissenhaft geprüft. Sollten sich dennoch Funktionsfehler ergeben, senden Sie das Gerät in Originalverpackung bitte zusammen mit dem Kaufbeleg (falls vorhanden) an die aufgeführte Service-Adresse in Ihrem Land.

Schäden, die auf unsachgemäße Behandlung zurückzuführen sind, sowie Verschleißteile fallen nicht unter die Garantie.

Elektro Rittenschober OHG

4816 Gschwandt 340

Tel.: 0 76 12/62 60 50 · Fax: 0 76 12/62 60 56

WARRANTY

This piece of equipment is covered by a **36-month warranty as of the date of purchase**. The equipment was produced with the greatest of care and underwent thorough testing before delivery. In the unlikely event of detecting a functional defect, please return the equipment in its original packaging with the proof of purchase (if available) to the closest service address.

Damage caused due to improper handling as well as regular wear of the parts are not covered by this warranty.

Beaver Electronic Services · The Lodge, Premier Business Park

Long Street, Walsall · West Midlands, WS2 9DY

Tel.: 0 19 22/72 55 54 · Fax: 0 19 22/72 54 17

GARANTIE

La garantie est de **36 mois à compter de la date d'achat**. L'appareil a été produit avec soin et contrôlé consciencieusement avant la livraison. Si, contre toute attente, il devait se produire des défauts de fonctionnement, envoyez l'appareil dans son emballage d'origine, accompagné du bon de caisse (le cas échéant) à l'adresse S.A.V. valable pour votre pays.

Les endommagements résultant d'une utilisation inadéquate et les pièces à usure ne sont pas couverts par la garantie.

BACATA

37, Av. Jules Julien · 31400 Toulouse

Tel.: 05 61/14 60 90 · Fax: 05 61/25 61 75

PARKSIDE

GARANZIA

Per questo apparecchio si concede una **garanzia di 36 mesi, a partire dalla data d'acquisto**. L'apparecchio è stato prodotto con la massima accuratezza e controllato al dettaglio prima della consegna. Qualora, malgrado ciò, dovessero verificarsi degli errori di funzionamento, si prega di rispedire l'apparecchio insieme alla confezione originale e con ricevuta d'acquisto (se presente), all'indirizzo del servizio di assistenza del rispettivo paese. I danni da attribuire ad un impiego non appropriato, nonché i pezzi soggetti ad usura, non sono coperti dalla garanzia.

Ricambi per Elettrodomestici

C. SO L. Zanussi, 11 · 33080 Porcia (PN)
Tel.: 04 34/55 08 33 · Fax: 04 34/55 08 33

GARANTÍA

Este aparato tiene una **garantía de 36 meses a partir de la fecha de compra**. El aparato ha sido fabricado con riguroso cuidado y comprobado minuciosamente antes del suministro. Si a pesar de ello se produjesen defectos de funcionamiento, podrá devolver en todo momento su aparato con su embalaje original junto con el ticket de compra (en caso de que exista) a la dirección de servicio postventa. Los daños producidos por un uso indebido, así como las piezas de desgaste no quedarán cubiertos por esta garantía.

COYFER-SAITT, S.A.

C/ Invencción 7 · Polígono Industrial Los Olivos · 28906 Getafe — Madrid
Tel.: 91/6 01 71 30 · Fax: 91/6 65 25 51

GARANTIA

Este aparelho tem **36 meses de garantia a contar da data de compra**. O aparelho foi produzido de maneira cuidadosa e sujeito a um controlo exaustivo antes de ser fornecido. Se verificar, no entanto, quaisquer falhas nas funções, envie, por favor, o aparelho na embalagem original, juntamente com o talão de compra (se possível), para o endereço do serviço de assistência no seu país. Os danos que resultem de um manuseamento pouco apropriado e as peças de desgaste não são cobertas pela garantia.

F G M Lda. · Ferramentas Gerais e Máquinas

Rua da Mainca, 642 · Apartado 1080 · 4466-901 S. Mamede de Infesta
Tel.: 0 22/9 06 91 40 · Fax: 0 22/9 01 68 70

GARANTIE

Op dit apparaat verlenen wij **36 maanden garantie vanaf koopdatum**. Dit product is met zorg vervaardigd en vóór levering nauwkeurig onderzocht. Als er desondanks storingen optreden, kunt u het apparaat in de originele verpakking en het koopbewijs (indien voorhanden) opsturen naar het vermelde serviceadres in uw land. Schade die voortvloeit uit ondeskundige behandeling evenals slijtende onderdelen vallen niet onder de garantiebepalingen.

International Trade Service · winschoten b.v.

Papierbaan 55 · 9672 Winschoten
Tel.: 09 00/8 72 43 57 · Fax: 05 97/42 06 32

ΕΓΓΥΗΣΗ

Για τη συσκευή αυτή έχετε **36 μήνες εγγύηση από την ημερομηνία αγοράς**. Η συσκευή κατασκευάστηκε με προσοχή και πριν την παράδοση έχει ελεγχθεί ευσυνείδητα. Αν παρόλα αυτά προκύψουν προβλήματα λειτουργίας, στείλτε την συσκευή μέσα στην αυθεντική της συσκευασία μαζί με την απόδειξη αγοράς (αν υπάρχει) στην διεύθυνση του σέρβις στην χώρα σας, που αναγράφεται στην πίσω πλευρά της συσκευασίας. *Βλάβες που έχουν προκύψει από λανθασμένο τρόπο χρήσης καθώς και μέρη της συσκευής που φθείρονται φυσιολογικά δεν συμπεριλαμβάνονται στην εγγύηση.*

Houston Service · Kalothanassi G. Amalia · Electric Servis - Spare Parts
47 Mesogion AV. · 11526 Athens
Tel.: 01/7 78 67 78 · Fax: 01/7 71 71 80

GWARANCJA

Na urządzenie udziela się **36-miesięcznej gwarancji licząc od daty zakupu**. Urządzenie zostało wyprodukowane z najwyższą starannością i rzetelnie zbadane przed wysyłką. Jeśli mimo to pojawiają się usterki w działaniu, prosimy przelać urządzenie w oryginalnym opakowaniu razem z dowodem zakupu (o ile jest) na podany na odwrocie adres serwisu.

Szkody wynikające z użycia niezgodnego z przeznaczeniem oraz części ulegające zużyciu, nie podlegają gwarancji.

Arka AGD Sp. z o.o.
ul. strycharska 4
26-600 Radom

Tel. 0 48-3 60 91 40 • Fax. 0 48-3 84 65 38

GARANTIE

La garantie est de **36 mois à compter de la date d'achat**. L'appareil a été produit avec soin et contrôlé consciencieusement avant la livraison. Si, contre toute attente, il devait se produire des défauts de fonctionnement, envoyez l'appareil dans son emballage d'origine, accompagné du bon de caisse (le cas échéant) à l'adresse S.A.V. valable pour votre pays.

Les endommagements résultant d'une utilisation inadéquate et les pièces à usure ne sont pas couverts par la garantie.

Op dit apparaat verlenen wij **36 maanden garantie vanaf koopdatum**. Dit product is met zorg vervaardigd en vóór levering nauwkeurig onderzocht. Als er desondanks storingen optreden, kunt u het apparaat in de originele verpakking en het koobbewijs (indien voorhanden) opsturen naar het vermelde serviceadres in uw land.

Schade die voortvloeit uit ondeskundige behandeling evenals slijtende onderdelen vallen niet onder de garantiebepalingen.

I.T.S.w. bv · p/a Forwarding Team bvba
tav Esther
Kaai 214 - 216 · 2030 Antwerpen
Tel.: 03/5 41 37 60 · Fax: 03/5 41 56 51

TAKUU

Saat tälle laitteelle **36 kuukauden takuun ostopäivästä alkaen**. Laite on valmistettu huolellisesti ja tarkistettu tunnollisesti ennen toimitusta. Jos kuitenkin ilmenee toimintavirheitä, lähetä laite alkuperäispakkauksessa yhdessä ostokuitin kanssa (mikäli käsillä) mainittuun maasi huoltopalveluun.

Vauriot, jotka johtuvat epäasianmukaisesta käsittelystä ja kulutusosat eivät kuulu takuun piiriin.

GARANTI

Du erhåller **36 månaders garanti från dagen för köp för denna utrustning**. Den producerades med stor noggrannhet och kontrollerades samvetsgrant innan leverans. Om funktionsfel ändå skulle uppträda, ber vi dig sända in maskinen i originalförpackning tillsammans med köpkvitto (om detta föreligger) till angiven svensk adress.

Skador som uppkommit genom osakkunnig användning liksom på förslitningsdelar täcks inte av garantin.

PARKSIDE



Free Manuals Download Website

<http://myh66.com>

<http://usermanuals.us>

<http://www.somanuals.com>

<http://www.4manuals.cc>

<http://www.manual-lib.com>

<http://www.404manual.com>

<http://www.luxmanual.com>

<http://aubethermostatmanual.com>

Golf course search by state

<http://golfingnear.com>

Email search by domain

<http://emailbydomain.com>

Auto manuals search

<http://auto.somanuals.com>

TV manuals search

<http://tv.somanuals.com>