

PARKSIDE



PLP 160

CE 2001



LÖTPISTOLE

Bedienungs- und
Sicherheitshinweise

SOLDERING GUN

Operating
and safety instructions

PISTOLET À SOUDER

Mode d'emploi
et instructions de sécurité

PISTOLA PER SILDARE

Informazioni di sicurezza
e istruzioni per l'uso

PISTOLA DE SOLDAR

Instrucciones para el manejo
y la seguridad

PISTOLA DE SOLDAR

Instruções de utilização
e de segurança

SOLDEERPISTOOL

Bedienings-
en veiligheidsaanwijzingen

ΠΙΣΤΟΛΑΚΙ ΣΥΓΚΟΛΛΗΣΗΣ

Υποδειξεις χειρισμού
και ασφαλείας





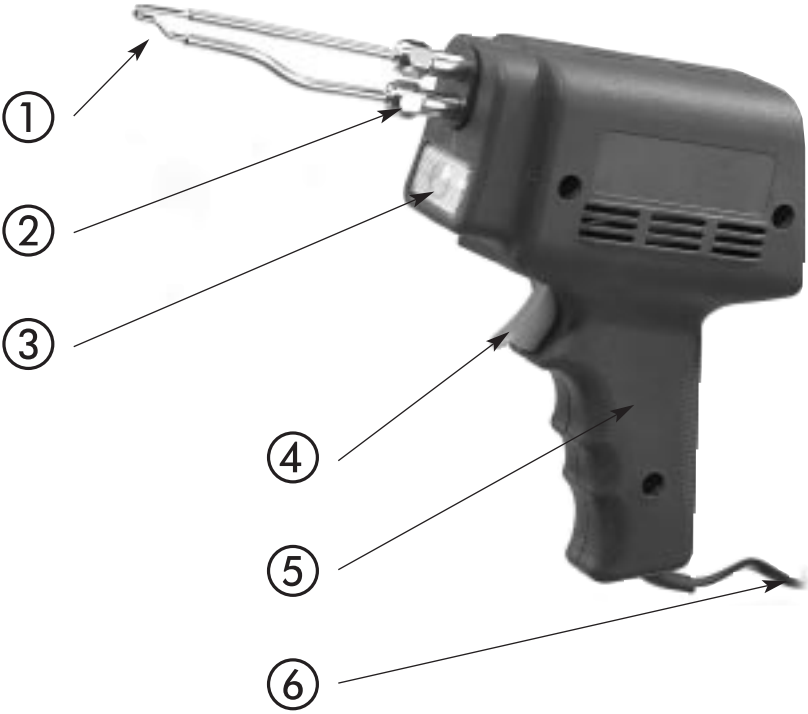

D	Bedienungsanleitung	Seite	4 - 5
GB	Operating instructions	Page	6 - 7
F	Mode d'emploi	Page	8 - 9
I	Istruzioni per l'uso	Pagina	10 - 11
E	Instrucciones de servicio	Página	12 - 13
P	Instruções de serviço	Página	14 - 15
NL	Gebruiksaanwijzing	Pagina	16 - 17
GR	ΟΔΗΓΙΕΣ ΛΕΙΤΟΥΡΓΙΑΣ	Σελίδα	18 - 19



PARKSIDE

LÖTPISTOLE PLP 160

Mit praktischer Lötstellenbeleuchtung

Verehrter Kunde! Wir freuen uns, daß Sie sich mit der Lötpistole PLP 160 für ein Qualitätsprodukt aus unserem Hause entschieden haben. Machen Sie sich bitte unbedingt vor der ersten Inbetriebnahme mit den Funktionen des Gerätes vertraut und informieren Sie sich über den richtigen Umgang mit Elektrowerkzeugen. Lesen Sie bitte hierzu sorgfältig die nachfolgende Bedienungsanleitung  sowie die beiliegenden Sicherheitshinweise . Benutzen Sie das Gerät nur wie beschrieben und für die angegebenen Einsatzbereiche. So arbeiten Sie weitgehend gefahrlos und erzielen bei Ihren Arbeiten bessere Ergebnisse. Wir wünschen Ihnen viel Freude mit Ihrem Gerät.

AUSSTATTUNG PLP 160

- | | |
|-------------------|----------------------------------|
| ① Lötspitze | ④ Druckschalter (Geräteschalter) |
| ② Fixierschraube | ⑤ Grätergriff |
| ③ Betriebsanzeige | ⑥ Gerätekabel (-stecker) |

TECHNISCHE DATEN

Stromaufnahme:	230 Volt ~	max. Lötspitzentemperatur:	540° C
Frequenz:	50 Hz		
Leistung:	160 W	EIN max. 12 sek. / AUS min. 48 sek.	
Isolierklasse:	II		
Gewicht:	1000 g	Glühlampe:	6 V / 3 W

WICHTIGE SICHERHEITSHINWEISE

Lesen Sie vor der ersten Inbetriebnahme zusätzlich die Hinweise im beiliegenden Heft »Sicherheitshinweise«.

- Vor der Inbetriebnahme einwandfreien, ordnungsgemäßen Zustand der Lötpistole kontrollieren.
Ist die Stromzufuhr vorschriftsmäßig, ist der Lötendraht eventuell abgenutzt oder brüchig geworden?
- Um Stromschläge zu vermeiden, Lötpistole vor Regen und Nässe schützen.
- Keine Gegenstände in das Gerät fallen lassen.
- Im Inneren des Grätergriffs verlaufen Stromkabel. Versuchen Sie niemals, das Gerät selber auseinanderzunehmen.
- Defekte Gräterkabel ausschließlich vom Hersteller selbst, dessen Kundendienst oder einem Elektrofachmann austauschen bzw. reparieren lassen, um Unfälle zu vermeiden.
- Wenn Sie das Gerät längere Zeit nicht benutzen, unbedingt Gräterstecker aus der Steckdose ziehen.
- Dieses Gerät ist nur für den Heimgebrauch ausgelegt.

BETRIEB UND BEDIENUNG

Dieses Gerät darf nur mit 230 Volt Wechselstrom und einer Frequenz von 50 Hz betrieben werden. Spannung und Frequenz bitte vor der Anwendung überprüfen.

- Gräterstecker  in Steckdose stecken.
- Gerät am Griff  festhalten.

PARKSIDE

- Lötspitze ① auf die Lötstelle richten.
- Druckschalter ④ betätigen. Betriebsanzeige ③ leuchtet auf.
- Zum Erwärmen der Lötspitze Schalter vor Beginn der Lötarbeiten max. 12 Sek. gedrückt halten, bis die erforderliche Lötwärme erreicht ist - danach Druckschalter loslassen.

⚠️ Niemals im Dauerbetrieb arbeiten! Die Dauer der Stromzufuhr regelt die Lötwärme (Längere Stromzufuhr = höhere Lötwärme). Während des Lötens den Druckschalter nie zu lange gedrückt halten. Die erforderliche Dauer der Stromzufuhr in der Praxis durch Kontrolle der Lötwärme ermitteln. **Druckschalter ④ maximal 12 Sekunden gedrückt halten - danach mindestens 48 Sekunden mit dem Betrieb aussetzen.** Sobald Sie den Druckschalter loslassen, reduziert sich die Lötwärme automatisch. Erneutes Betätigen des Schalters sorgt für schnellen Wärmeeinstieg. Gleichbleibende Lötwärme garantiert optimale Lötqualität, das Anlaufen der Lötspitze durch zu hohe Temperaturen wird vermieden, die Lebensdauer des Gerätes verlängert sich.

Die Lötspitze vor dem Gebrauch über das mitgelieferte Lötfett ziehen.

Durch das schnelle Erreichen der Betriebstemperatur arbeitet das Gerät sehr energiesparend.

Die spezielle Form der Lötpistolenspitze macht eine partielle Erwärmung möglich. So wird das Gerät besonders bedienerfreundlich und beschleunigt den Erwärmungsprozess beim Zinnlöten.

GERÄTEWARTUNG

Spitze und Gehäuse der Lötpistole sind über ein Kontaktstück verbunden, so daß die Lötspitze bequem repariert und gewechselt werden kann. Anlaufen und Abnutzung der Spitze nach längerem Gebrauch machen einen Austausch in regelmäßigen Abständen erforderlich.

WECHSELN DER LÖTSPITZE

Die beiden Fixierschrauben, die Spitze und Gehäuse verbinden, lösen und entfernen. Die alte Spitze gegen eine neue tauschen, die Schrauben wieder einsetzen und anziehen. Das Gerät ist nun wieder betriebsbereit.

AUSTAUSCH DER LAMPE

Bei defekter Betriebsanzeige die Lötpistole an den Hersteller oder Kundendienst einschicken. Stromversorgung Lampe: 3 W, 6 V.

KONFORMITÄTSERKLÄRUNG

Wir, Kompernaß Handelsgesellschaft mbH, Burgstr. 21, D-44867 Bochum, Germany, erklären hiermit für dieses Produkt die Übereinstimmung mit folgenden EG-Richtlinien:

EG-Niederspannungsrichtlinie/

Elektromagnetische Verträglichkeit:

Angewandte harmonisierte Normen:

(73/23/EEC), (93/68 EEC)

EN 60335-1:1994 + A11 + A1 + A12

EN 60335-2-45:1996

Marke: PARKSIDE

Maschinentyp/Type: PLP 160

Bezeichnung der Maschine: LÖTPISTOLE



Bochum, 31.07.2001

Hans Kompernaß - Geschäftsführer -

PARKSIDE

PARKSIDE

PLP 160 SOLDERING GUN with practical soldering-point illumination

Dear Customer! We are delighted that you have decided to purchase our high quality PLP 160 soldering gun. Please make sure you familiarise yourself fully with the way the equipment works before you use it for the first time and that you understand how to handle electrical power tools correctly. Please read the operating instructions  below and the accompanying safety advice  carefully. Use the equipment only as described and for the indicated purposes. By doing this you will be able to work in complete safety and produce better results. We hope you enjoy using your delta sander.

FEATURES OF THE PLP 160

- ① Soldering tip
- ② Fixing screw
- ③ Operation indicator
- ④ Push-button switch (device switch)
- ⑤ Device handle
- ⑥ Device plug/cable

TECHNICAL DATA

Power input:	230 V	max. soldering tip temperature:	540° C
Frequency:	50 Hz		
Power:	160 W	ON max. 12 sec. / OFF min. 48 sec.	
Insulation class:	II		
Weight:	1000 g	Bulb:	6 V / 3 W

IMPORTANT SAFETY ADVICE

- a) Prior to starting, check that the soldering gun is in a defect-free, proper condition. If the power supply complies with the regulations, the soldering wire may have become worn or fragile.
- b) In order to avoid electric shocks, protect the soldering gun from rain and moisture.
- c) Do not let any objects fall into the device.
- d) Power cables run through the inside of the device handle. Never try to take the device apart yourself.
- e) In order to avoid accidents, have defective device cables replaced or repaired exclusively by the manufacturer himself, by his customer service or by an electrical specialist.
- f) If you do not use the device for a lengthy period, it is imperative to pull the device plug out of the socket.
- g) This device is only designed for household use.

OPERATING INSTRUCTIONS

This device may only be operated with 230 V alternating current and at a frequency of 50 Hz. Please check the voltage and frequency before use.

- Insert the device plug  into the socket.
- Hold the device tightly by the handle .

PARKSIDE

- Direct the soldering tip ① towards the soldering point.
- Actuate the push-button switch ④. The operation indicator ③ lights up
- In order to heat up the soldering tip, keep the switch pressed down for max 12 sec. before starting the soldering work until the necessary soldering heat has been reached - then let go of the push-button switch.

⚠ Never operate the soldering gun for continuous periods! The duration of the power supply controls the soldering heat (longer power supply = higher soldering heat). During the soldering process, never keep the push-button switch pressed down for too long. Determine the necessary duration of the power supply in practice by checking the soldering heat. **Press the ON/OFF switch ④ for a maximum of 12 seconds - then do not operate the gun for at least 48 seconds.** As soon as you let go of the push-button switch, the soldering heat is reduced automatically. If the switch is actuated again, the heat increases rapidly. Constant soldering heat guarantees an optimum soldering quality, melting of the soldering tip due to excessive temperatures is avoided and the service life of the device is extended.

Prior to use, draw the soldering tip through the soldering paste which is also supplied.

Because the operating temperature is reached quickly, the device functions in a very energy-saving manner. The special shape of the soldering-gun tip makes partial heating possible. Thus, the device is particularly operator-friendly and accelerates the heating process in the case of tin soldering.

MAINTENANCE OF THE DEVICE

The tip and the housing of the soldering gun are connected via a contact piece. The soldering tip can therefore be repaired and replaced conveniently. Because the tip melts and wears after lengthy use, it is necessary to replace it at regular intervals.

CHANGING THE SOLDERING TIP

Unscrew and remove the two fixing screws connecting the tip and the housing. Replace the old tip with a new one and re-insert and tighten the screws. The device is then ready for operation once again.

REPLACEMENT OF THE LAMP

If the operation indicator is defective, return the soldering gun to the manufacturer or to the customer service. Power supply of the lamp: 6 V / 3 W.

STATEMENT OF CONFORMITY

We, Kompernaß Handelsgesellschaft mbH, Burgstr. 21, D-44867 Bochum, Germany, hereby declare that this product conforms with the following EC regulations:

EC low voltage regulations/

Electromagnetic compatibility:

Applicable harmonised standards:

(73/23/EEC), (93/68 EEC)

EN 60335-1:1994 + A11 + A1 + A12

EN 60335-2-45:1996

Brand name:

PARKSIDE

Type:

PLP 160

Description of the machinery:

SOLDERING GUN

Bochum, 31.07.2001

Hans Kompernaß - Managing Director -

PARKSIDE

PARKSIDE

PISTOLET À SOUDER PLP 160 avec éclairage pratique du point de soudage

Cher client! Merci d'avoir choisi le pistolet à souder PLP 160, un produit de qualité de notre maison. Avant la première mise en service de l'appareil, familiarisez-vous obligatoirement avec les fonctions de l'appareil et informez-vous sur la manipulation correcte d'outils électriques. Pour cela, lisez attentivement le mode d'emploi ci-après  ainsi que les instructions de sécurité ci-joint . N'utilisez l'appareil que comme il l'est décrit et pour les domaines d'utilisation mentionnés. Ceci vous permet de travailler sans danger et d'obtenir les meilleurs résultats pour vos travaux. Nous vous souhaitons bonne réussite avec votre appareil.

EQUIPEMENT PLP 160

- | | | | |
|---|----------------------|---|--|
| ① | Pointe de soudage | ④ | Commutateur à pression (commutateur de l'appareil) |
| ② | Vis de fixation | ⑤ | Poignée |
| ③ | Affichage de service | ⑥ | Prise |

DONNÉES TECHNIQUES

Puissance absorbée: 230 Volt ~
Fréquence: 50 Hz
Puissance: 160 W
Classe d'isolation: II
Poids: 1000 g

Température max. de la pointe: 540° C

MARCHE max. 12 sec. / ARRET min. 48 sec.

Ampoule: 6 V / 3 W

INSTRUCTIONS DE SECURITE IMPORTANTES

- Avant la mise en service, s'assurer que le pistolet à souder est en bon état de fonctionnement. L'alimentation électrique correspond-elle aux consignes? Le fil à souder est-il usé ou cassant?
- Pour éviter toute électrocution, protéger le pistolet électrique de la pluie et de l'humidité.
- Ne pas laisser tomber de corps étrangers dans l'appareil.
- L'intérieur de la poignée de l'appareil comporte des câbles électriques. N'essayez jamais de démonter l'appareil vous-même.
- Faire remplacer ou réparer les câbles défectueux de l'appareil uniquement par le fabricant, son S.A.V., ou un électricien spécialisé, afin d'éviter tout accident.
- Si vous n'utilisez pas l'appareil pendant une période prolongée, débranchez obligatoirement l'appareil de la prise murale.
- Cet appareil n'est conçu que pour un usage ménager.

MODE D'EMPLOI

N'utiliser cet appareil que sur courant alternatif de 230 Volt et à une fréquence de 50 Hz.
Contrôler la puissance et la fréquence avant l'utilisation.

- Brancher la prise de l'appareil ⑥ dans la prise murale.
- Tenir l'appareil par la poignée ⑤.
- Orienter la pointe de soudage ① sur le point à souder.

PARKSIDE

- Actionner le commutateur à pression ④. L'affichage de service ③ s'allume.
- Pour chauffer la pointe de soudage, actionner le commutateur pendant max. 12 secondes avant le début des travaux de soudage, jusqu'à ce que la température de soudage nécessaire soit atteinte - puis relâcher le commutateur.

⚠ Ne jamais travailler de manière continue! La durée de l'alimentation en courant détermine la température de soudage. (Alimentation en courant prolongée = température de soudage plus élevée). Ne jamais tenir le commutateur appuyé pendant trop longtemps pendant le soudage. Dans la pratique, déterminer la durée nécessaire de l'alimentation en courant en contrôlant la température de soudage. **Maintenir le commutateur MARCHE/ARRET ④ appuyé pendant 12 secondes au plus, puis éteindre l'appareil pendant au moins 48 secondes.** Dès que vous relâchez le commutateur, la température de soudage se rabaisse auto-matiquement. Si l'on actionne ensuite à nouveau le commutateur, la température s'élève rapidement. Des températures de soudage constantes permettent de garantir une qualité de soudure optimale, d'éviter un ternissement de la pointe de soudage par suite de températures trop élevées, et de prolonger la longévité de l'appareil.

Avant l'utilisation, passer la pointe de soudage dans le lubrifiant de soudage fourni.

La température de service étant rapidement atteinte, l'appareil travaille de manière très économique sur le plan de la consommation d'énergie. La forme particulière de la pointe du pistolet à souder permet un chauffage partiel. L'appareil est donc particulièrement facile à utiliser et accélère le processus de chauffe lors du soudage à l'étain.

MAINTENANCE DE L'APPAREIL

La pointe et le boîtier du pistolet à souder peuvent être reliés par l'intermédiaire d'un élément de contact, de sorte que la pointe de soudage peut être réparée et remplacée aisément. La pointe se ternissant et s'usant au bout d'un long usage, il est nécessaire de la remplacer à intervalles réguliers.

REPLACEMENT DE LA POINTE DE SOUDAGE

Dévisser et retirer les deux vis de fixation reliant la pointe et le boîtier. Remplacer la pointe usagée par une pointe neuve, remettre les vis en place et visser. L'appareil est à nouveau prêt à l'emploi.

REPLACEMENT DE LA LAMPE

Si l'affichage de service est défectueux, envoyer le pistolet à souder au fabricant ou au S.A.V. Alimentation électrique lampe: 6 V / 3 W.

CERTIFICAT DE CONFORMITE

La société KompertaS Handelsgesellschaft mbH, Burgstr. 21, D-44867 Bochum, Allemagne, certifie par le présent document que ce produit est conforme aux directives européennes suivantes:

Directive sur les basses tensions/

Compatibilité électromagnétique:

Normes correspondantes applicables:

(73/23/EEC), (93/68 EEC)

EN 60335-1:1994 + A11 + A1 + A12

EN 60335-2-45:1996

Marque:

PARKSIDE

Type:

PLP 160

Désignation de la machine:

PISTOLET À SOUDER



Bochum, le 31.07.2001

Hans KompertaS - Directeur/Gérant -

PARKSIDE

PARKSIDE

PISTOLA PER SALDARE PLP 160 con pratica illuminazione del punto di saldatura

Egregio cliente! siamo lieti, che Lei abbia deciso di acquistare la pistola per saldare PLP 160, un prodotto di qualità della nostra casa. Prenda la necessaria confidenza con le funzioni dell'apparecchio prima della prima messa in funzione e si informi sul corretto maneggio di attrezzature elettriche. Legga in proposito attentamente le seguenti istruzioni per l'uso , come pure le indicazioni di sicurezza accluse . Usi l'utensile solo per gli scopi a cui esso è destinato secondo la sua descrizione, in modo che il Suo lavoro si svolga senza pericoli con il raggiungimento dei migliori risultati. Le auguriamo buon lavoro e tanto piacere con il Suo utensile.

EQUIPAGGIAMENTO PLP 160

- | | |
|-----------------------------|---------------------------------------|
| ① Punta di saldatura | ④ Pulsante (interruttore apparecchio) |
| ② Vite di fissaggio | ⑤ Impugnatura dell'apparecchio |
| ③ Spia luminosa di servizio | ⑥ Spina / cavo dell'apparecchio |

DATI TECNICI

Corrente assorbita:	230 Volt ~	Massima temperatura della punta del saldatore: 540° C
Frequenza:	50 Hz	
Potenza:	160 W	ON max. 12 sec. / OFF min. 48 sec.
Categoria di isolamento:	II	
Peso:	1000 g	Lampadina: 6 V / 3 W

INDICAZIONI SPECIFICHE DI SICUREZZA

- Prima della messa in servizio, controllare lo stato irreprensibile e corretto della pistola di saldatura. L'alimentazione di corrente è conforme alle prescrizioni? Il filo di saldatura è eventualmente logorato oppure spezzettato?
- Per evitare delle scosse di corrente, proteggere la pistola di saldatura contro la pioggia ed il bagnato.
- Non lasciare cadere alcuni oggetti all'interno dell'apparecchio.
- All'interno dell'impugnatura dell'apparecchio si trovano i cavi dell'alimentazione elettrica. Non tentare mai di smontare di propria iniziativa l'apparecchio.
- Lasciare sostituire risp. riparare i cavi difettosi dell'apparecchio esclusivamente dal servizio di assistenza o da un elettricista specializzato, al fine di evitare degli infortuni.
- Qualora l'apparecchio non venisse utilizzato per un periodo prolungato, estrarre assolutamente la spina dell'apparecchio dalla presa di corrente.
- Quest'apparecchio è stabilito solamente per impieghi domestici.

ISTRUZIONI PER L'USO

Quest'apparecchio deve essere utilizzato solamente ad un collegamento di corrente alternata di 230 Volt ed una frequenza di 50 Hz. Prima dell'uso si prega di verificare la tensione e la frequenza.

- Inserire la spina dell'apparecchio ⑥ nella presa di corrente
- Tenere l'apparecchio con l'impugnatura ⑤

PARKSIDE

- Dirigere la punta di saldatura ① sul punto da voler saldare
- Premere il pulsante ④. Si illumina ora la spia di servizio ③.
- Per riscaldare la punta di saldatura, prima di iniziare a saldare, mantenere premuto il pulsante per max. 12 secondi, fino a quando non è stata raggiunta la necessaria temperatura di saldatura - dopodiché rilasciare il pulsante.

⚠ Non lavorare mai nel servizio continuo ! La durata dell'alimentazione di corrente regola la temperatura di saldatura. (Alimentazione prolungata = elevata temperatura di saldatura). Durante la saldatura non mantenere mai premuto il pulsante per una durata eccessiva. **Mantenere premuto l'interruttore ON/OFF ④ per la durata massima di 12 secondi - dopodiché lasciare raffreddare l'apparecchio per almeno 48 secondi.** Non appena viene rilasciato il pulsante, viene automaticamente ridotta la temperatura di saldatura. Premendo nuovamente il pulsante, viene rapidamente aumentata la temperatura. Una temperatura costante della saldatura garantisce un'ottima qualità delle saldature, l'usura della punta di saldatura in seguito a temperature eccessive viene notevolmente ridotta e la durata di vita dell'apparecchio viene aumentata.

Prima dell'uso, passare la punta di saldatura nel grasso disossidante fornito.

Mediante un rapido raggiungimento della temperatura di servizio, l'apparecchio lavora risparmiando notevolmente l'energia. La speciale forma della punta di saldatura della pistola offre la possibilità di un riscaldamento parziale. In tal modo l'apparecchio offre un ulteriore comfort per l'utente ed accelera il procedimento di riscaldamento nelle saldature a stagno.

MANUTENZIONE DELL'APPARECCHIO

La punta ed il contenitore della pistola di saldatura sono collegati attraverso un elemento di contatto, in modo da poter riparare oppure sostituire facilmente la punta di saldatura. Il riscaldamento e l'usura della punta dopo un uso prolungato rendono necessaria una sostituzione in intervalli periodici.

SOSTITUZIONE DELLA PUNTA DI SALDATURA

Allentare e rimuovere le due viti di fissaggio che collegano la punta con il contenitore. Sostituire la punta vecchia con una nuova, avvitare e serrare le viti. A questo punto l'apparecchio è nuovamente pronto per il servizio.

SOSTITUZIONE DELLA LAMPADINA

Nel caso fosse difettosa la spia luminosa di servizio, rispedire la pistola di saldatura al produttore o servizio di assistenza. Alimentazione di corrente della lampadina: 6 V / 3 W.

DICHIARAZIONE DI CONFORMITÀ

Noi della KompernaS Handelsgesellschaft mbH, Burgstr. 21, D-44867 Bochum, con la presente dichiariamo che il prodotto è conforme alle seguenti direttive CE:

Direttiva CE sulle basse tensioni/

Compatibilità elettromagnetica:

Norme armonizzate applicate:

(73/23/EEC), (93/68 EEC)

EN 60335-1:1994 + A11 + A1 + A12

EN 60335-2-45:1996

Marca:

PARKSIDE

Type:

PLP 160

Descrizione della macchina:

PISTOLA DI SALDATURA



Bochum, 31.07.2001

Hans KompernaS - Dirigente -

PARKSIDE

PARKSIDE

PISTOLA DE SOLDAR PLP 160 con práctica iluminación del punto de soldadura

Estimado cliente: Nos alegramos de que, al comprar la pistola de soldar PLP 160, se haya decidido por un producto de calidad de nuestra casa. Antes de la primera puesta en marcha, le rogamos familiarizarse con las funciones del aparato e informarse sobre el manejo correcto de los aparatos eléctricos. Para ello, lea atentamente las siguientes instrucciones de manejo  así como las advertencias de seguridad adjuntas . Emplear el aparato de la forma descrita y para los campos de aplicación indicados. De esta forma trabajará sin peligro y conseguirá los mejores resultados. Le deseamos que se divierta con su aparato.

EQUIPAMIENTO PLP 160

- | | |
|--------------------------------------|--|
| ① Cabezal del soldador | ④ Interruptor pulsador (interruptor del aparato) |
| ② Tornillo de fijación | ⑤ Mango del aparato |
| ③ Piloto indicador de funcionamiento | ⑥ Enchufe del aparato |

DATOS TÉCNICOS

Consumo de corriente:	230 Voltios ~	Temperatura máx. de la punta de soldar: 540° C
Frecuencia:	50 Hz	
Potencia:	160 W	CON máx. 12 seg. / DESCON mín. 48 seg.
Clase de aislamiento:	II	
Peso:	1000 g	Bombilla eléctrica: 6 V / 3 W

ADVERTENCIAS DE SEGURIDAD IMPORTANTES

- Antes de la puesta en funcionamiento, se deberá controlar que la pistola de soldar se encuentre en perfecto estado. ¿Es la alimentación de corriente como se prescribe? ¿Está el alambre de aportación desgastado o quebradizo?
- Para evitar las sacudidas eléctricas, se deberá proteger la pistola de soldar de la lluvia y la humedad.
- Evitar la caída de objetos sobre el aparato.
- En el interior del mango del aparato hay cables eléctricos. No intentar nunca desmontar el aparato.
- En caso de que en el aparato haya cables defectuosos, éstos sólo deberán ser cambiados o reparados por el fabricante mismo, por el servicio al cliente de éste o por un electricista especializado, para evitar accidentes.
- Si no se emplea el aparato durante largo tiempo, se deberá extraer el enchufe de la toma de corriente.
- Este aparato ha sido diseñado únicamente para el uso doméstico.

INSTRUCCIONES DE SERVICIO

Este aparato sólo se debe poner en funcionamiento con una corriente alterna de 230 Voltios y una frecuencia de 50 Hz. Antes de usarlo, se deberán comprobar la tensión y la frecuencia.

- Conectar el enchufe del aparato ⑥ a la toma de corriente.
- Sujetar el aparato por el mango ⑤.
- Dirigir la cabeza del soldador ① hacia el punto en que se va a soldar.

PARKSIDE

- Apretar el interruptor pulsador ④. El piloto indicador de funcionamiento ③ se enciende.
- Para calentar la cabeza del soldador, mantener apretado el interruptor pulsador **máx. 12 segundos** antes de comenzar a soldar, hasta alcanzar la temperatura de soldadura necesaria - después soltarlo.

⚠ i No trabajar nunca en servicio continuo! La duración de la alimentación eléctrica regula la temperatura de soldadura. (Alimentación eléctrica más larga = temperatura de soldadura más alta). Durante la operación de soldadura no mantener presionado el interruptor pulsador demasiado tiempo. La duración necesaria de la alimentación eléctrica se determina en la práctica mediante el control de la temperatura de soldadura. **Mantener pulsado como máximo 12 segundos el interruptor de CON/DESCON ④ - después interrumpir el servicio por lo menos 48 segundos.** En cuanto que se suelta dicho interruptor, se reduce automáticamente la temperatura de soldadura. Al actuar de nuevo el interruptor, aumenta rápidamente la temperatura. Con temperaturas de soldadura constantes se consigue una calidad de soldadura óptima, se evita que se deteriore la cabeza del soldador a causa de temperaturas demasiado altas y se prolonga la vida útil del aparato.

Antes de usarla, se deberá pasar la cabeza del soldador por la pasta de soldadura suministrada.

Al alcanzar rápidamente la temperatura de servicio, este aparato ahorra mucha energía.

La forma especial de la cabeza de la pistola hace posible un calentamiento parcial, lo que hace que el aparato sea fácil de manejar y acelera el proceso de calentamiento al efectuar soldaduras con estaño.

MANTENIMIENTO DEL APARATO

El cabezal y la carcasa de la pistola de soldar están unidos mediante una pieza de contacto de forma que el cabezal del soldador se puede reparar y cambiar cómodamente. El deterioro y el desgaste del cabezal tras un uso prolongado requieren un cambio periódico de éste.

CAMBIO DEL CABEZAL DEL SOLDADOR

Alojar y quitar los dos tornillos de fijación que unen el cabezal con la carcasa. Cambiar el cabezal viejo por otro nuevo, volver a colocar de nuevo los tornillos y apretarlos. El aparato estará ahora de nuevo listo para el funcionamiento.

CAMBIO DE LA LÁMPARA

En caso de que el piloto indicador de funcionamiento esté averiado, se deberá enviar la pistola de soldar al fabricante o al servicio al cliente. Alimentación eléctrica de la lámpara: 6 V / 3 W.

DECLARACION DE CONFORMIDAD

Nosotros, Kompernaß Handelsgesellschaft mbH, Burgstr. 21, D-44867 Bochum, Germany, declaramos para este producto la conformidad con las siguientes directivas CE:

Directiva de baja tensión CE/

Compatibilidad electromagnética:

Normas armonizadas aplicadas:

(73/23/EEC), (93/68 EEC)

EN 60335-1:1994 + A11 + A1 + A12

EN 60335-2-45:1996

Marca:

PARKSIDE

Type:

PLP 160

Denominación de la máquina:



PISTOLA DE SOLDAR

Bochum, a 31.07.2001

PARKSIDE

PISTOLA DE SOLDAR PLP 160

Com prática iluminação das superfícies a soldar

Estimado cliente! Felicítamo-lo pela compra da pistola de solda PLP 160 e por ter, assim, optado por um produto de qualidade da nossa casa. Antes de utilizar o aparelho pela primeira vez, familiarize-se com o seu modo de funcionamento e informe-se sobre o modo correcto de utilização de ferramentas eléctricas. Para tal, leia com atenção as seguintes instruções de utilização  assim como as instruções de segurança em anexo . Utilize o aparelho apenas tal como está descrito e exclusivamente para os fins para que este foi concebido. Só assim trabalhará sem riscos e obterá os melhores resultados nos seus trabalhos. Desejámos-lhe muito sucesso com o seu aparelho.

EQUIPAMENTO PLP 160

- | | |
|-------------------------|--|
| ① Ponta de solda | ④ Interruptor de pressão (interruptor do aparelho) |
| ② Parafuso de fixação | ⑤ Manípulo do aparelho |
| ③ Indicação de operação | ⑥ Cabo do aparelho (ficha) |

DADOS TÉCNICOS

Consumo eléctrico: 230 Volt ~
Frequência: 50 Hz
Potência: 160 W
Classe de isolamento: II
Peso: 1000 g

Temperatura máxima de ponta de solda: 540° C

LIGADO máx. 12 seg. / DESLIGADO mín. 48 seg.

Lâmpada incandescente: 6 V / 3 W

INSTRUÇÕES DE SEGURANÇA IMPORTANTES

Leia também as instruções no folheto em anexo »Instruções de segurança«.

- Antes da colocação em funcionamento, verifique se a pistola de solda se encontra em perfeitas condições. A alimentação de corrente é a correcta, o fio de solda não está gasto nem quebrado?
- De modo a evitar choques eléctricos, proteja a pistola de solda da chuva e da humidade.
- Não deixe cair objectos dentro do aparelho.
- No interior do manípulo do aparelho existem cabos eléctricos. Nunca tente abrir o aparelho por conta própria.
- No sentido de se evitarem acidentes, os cabos do aparelho que estejam danificados deverão ser substituídos ou reparados exclusivamente pelo fabricante, pelo seu serviço de assistência técnica ou por um electricista especializado.
- Se não utilizar o aparelho por um longo período de tempo, desligue a ficha da corrente.
- Este aparelho foi concebido apenas para o uso caseiro.

OPERAÇÃO E UTILIZAÇÃO

Este aparelho deverá ser exclusivamente utilizado com uma corrente alternada de 230 Volt e uma frequência de 50 Hz. Verifique, por favor, a tensão e a frequência antes de o utilizar.

- Introduzir a ficha do aparelho ⑥ na tomada.
- Segurar o aparelho no manípulo ⑤.

PARKSIDE

- Apontar a ponta de solda ① para a superfície a soldar.
- Premir o interruptor de pressão ④. A indicação de operação ③ eliminar-se-á.
- Para aquecer a ponta de solda, manter o interruptor premido durante máx. 12 segundos até que seja atingida a temperatura de solda necessária — depois, soltar o interruptor de pressão.

⚠ Nunca utilize em regime permanente! A duração da alimentação de corrente regula a temperatura de solda (alimentação de corrente mais longa = temperatura de solda mais elevada). Durante a soldadura, nunca prima o interruptor de pressão por um período de tempo demasiado longo. Calcule a duração necessária da alimentação de corrente na prática através de testes da temperatura de solda. **Não mantenha o interruptor LIGADO/ DESLIGADO ④ premido durante mais do que 12 seg. - seguidamente, interrompa a operação durante pelo menos 48 seg.** Logo que solte o interruptor de pressão, a temperatura de solda reduzir-se-á automaticamente. Se premir de novo o interruptor, o tempo de aquecimento será menor. Uma temperatura de solda constante garante que a qualidade do trabalho seja perfeita, evita a inclinação da ponta de solda e prolonga a durabilidade do aparelho.

Antes da utilização, passar a ponta de solda pela pasta para solda fornecida.

Este aparelho trabalha de uma maneira muito económica uma vez que atinge rapidamente a temperatura de operação. A forma particular da ponta de solda permite também um aquecimento parcial. Tal faz com que o aparelho seja fácil de utilizar e acelera o processo de aquecimento em soldaduras com estanho.

MANUTENÇÃO DO APARELHO

A ponta e o corpo da pistola de solda estão ligados por meio de uma peça de contacto. A inclinação e o desgaste da ponta, após um período longo de utilização, fazem com que esta tenha que ser substituída regularmente.

SUBSTITUIÇÃO DA PONTA DE SOLDA

Solte e retire os dois parafusos de fixação que ligam a ponta e o corpo do aparelho. Substitua a ponta antiga por uma nova, introduza de novo os parafusos e aperte-os. O aparelho estará, então, pronto a ser utilizado novamente.

SUBSTITUIÇÃO DA LÂMPADA

Se a indicação de operação não estiver correcta, envie a pistola de solda ao fabricante ou ao serviço de assistência técnica.
Alimentação de corrente para a lâmpada: 6 V / 3 W.

DECLARAÇÃO DE CONFORMIDADE

A firma Kompernaß Handelsgesellschaft mbH, Burgstr. 21, D-44867 Bochum, Alemanha, certifica, por este meio, a concordância deste produto com as seguintes directivas da CE:

Directiva CE sobre a baixa tensão/

Inocuidade electromagnética:

Normas de concordância correlativas:

(73/23/EEC), (93/68 EEC)

EN 60335-1:1994 + A11 + A1 + A12

EN 60335-2-45:1996

Marca:

PARKSIDE

Type:

PLP 160

Designação da máquina:

PISTOLA DE SOLDAR



Bochum, 31.07.2001

Hans Kompernaß - Gerente -

PARKSIDE

PARKSIDE

SOLDEERPISTOOL PLP 160 met praktische verlichting van het soldeerpunt

Geachte klant! Het verheugt ons dat u met de aankoop van de soldeerpistool PLP 160 hebt gekozen voor een van onze kwaliteitsproducten. Het is uitermate belangrijk dat u deze handleiding vóór de eerste ingebruikname zorgvuldig doorleest en u vertrouwd maakt met de werking en de bediening van het apparaat en de juiste omgang met elektrische apparatuur. Lees vooral ook de veiligheidsinstructies.  
Gebruik het apparaat alleen voor de beschreven toepassingen en volgens de beschreven aanwijzingen. Zo werkt u met minimaal veiligheidsrisico en behaalt u de beste resultaten bij uw werk. Wij wensen u veel plezier met uw apparaat.

UITVOERING PLP 160

- | | |
|-------------------------|---------------------------------------|
| ① Soldeerpunt | ④ Drukschakelaar (apparaatschakelaar) |
| ② Fixerschroef | ⑤ Handgreep |
| ③ Werkingsindicatie-LED | ⑥ Stekker |

TECHNISCHE GEGEVENS

Opgenomen stroom:	230 Volt ~	Maximale temperatuur soldeerpunt: 540° C
Frequentie:	50 Hz	
Vermogen:	160 W	AAN max. 12 sec. / UIT min. 48 sec.
Isolatieklasse:	II	
Gewicht:	1000 g	Gloeilamp: 6 V / 3 W

BELANGRIJKE VEILIGHEIDINSTRUCTIES

- Voor de inbedrijfstelling controleren of het soldeerpistool in technisch correcte staat verkeert. Is de stroomtoevoer volgens de voorschriften? Is de soldeerdraad eventueel versleten of bros geworden?
- Ter voorkoming van elektrische schokken soldeerpistool beschermen tegen regen en natheid.
- Geen voorwerpen in het apparaat laten vallen.
- Binnenin het apparaat lopen stroomkabels. Probeer nooit, het apparaat zelf te demonteren.
- Defecte kabel uitsluitend door de fabrikant zelf, diens klantenservice of een erkend elektromonteur laten vervangen resp. repareren, om ongevallen te vermijden.
- Wanneer u het apparaat gedurende een langere tijd niet gebruikt, absoluut stekker uit het stopcontact trekken.
- Dit apparaat is uitsluitend bestemd voor thuisgebruik.

GEBRUIKSAANWIJZING

Dit apparaat mag alleen gebruikt worden met 230 Volt wisselstroom en een frequentie van 50 Hz. Spanning en frequentie a.u.b. voor gebruik controleren.

- Stekker ⑥ in stopcontact steken.
- Apparaat bij de handgreep ⑤ vasthouden.
- Soldeerpunt ① op de soldeerplaats richten.

PARKSIDE

- Drukschakelaar ④ bedienen. Werkingsindicatie-LED ③ gaat branden.
- Om de soldeerpunt te verwarmen, schakelaar voor aanvang van de soldeerwerkzaamheden max. 12 sec. ingedrukt houden, tot de noodzakelijke soldeertemperatuur bereikt is - daarna drukschakelaar loslaten.

⚠️ Nooit onderbroken werken! De duur van de stroomtoevoer regelt de soldeertemperatuur. (Langere stroomtoevoer = hogere soldeertemperatuur). Tijdens het solderen de drukschakelaar nooit te lang ingedrukt houden. De noodzakelijke duur van de stroomtoevoer proefondervindelijk vaststellen door controle van de soldeertemperatuur. **AAN/UIT-schakelaar ④ maximaal 12 seconden ingedrukt houden - daarna tenminste 48 sec. uitgeschakeld laten.** Zodra u de drukschakelaar loslaat, wordt de soldeertemperatuur automatisch lager. Opnieuw bedienen van de schakelaar zorgt voor een snelle verhoging van de temperatuur. Een gelijkblijvende soldeertemperatuur garandeert een optimale soldeerkwaliteit, verkleuren van de soldeerpunt door te hoge temperaturen wordt vermeden, de levensduur van het apparaat wordt verlengd.

De soldeerpunt voor gebruik over het meegeleverde soldeervet trekken.

Doordat de gebruikstemperatuur snel bereikt wordt, werkt het apparaat zeer energiezuinig.

De speciale vorm van de punt van het soldeerpistool maakt een gedeeltelijke verwarming mogelijk. Zo wordt het apparaat zeer gebruiksvriendelijk en wordt het verwarmingsproces bij het solderen met tin sneller.

ONDERHOUD VAN HET APPARAAT

Punt en huis van het soldeerpistool zijn via een contactstuk met elkaar verbonden, zodat de soldeerpunt gemakkelijk gerepareerd en verwisseld kan worden. Verkleuring en slijtage van de punt na langer gebruik maken een vervanging met regelmatige tussenpozen noodzakelijk.

VERVANGEN VAN DE SOLDEERPUNT

De beide fixeerschroeven, die punt en huis met elkaar verbinden, losdraaien en verwijderen. De oude punt vervangen door een nieuwe, de schroeven weer inzetten en vastdraaien. Het apparaat is nu weer gereed voor gebruik.

VERVANGEN VAN HET LAMPJE

Bij een defecte werkingsindicatie-LED het soldeerpistool opsturen naar de fabrikant of klantenservice. Stroomvoorziening lampje: 6 V / 3 W.

CONFORMITEITSVERKLARING

Wij, Kompernaß Handelsgesellschaft mbH, Burgstr. 21, D-44867 Bochum, Duitsland, verklaren hiermede dat dit product overeenstemt met de volgende EG-richtlijnen:

EG-laagspanningsrichtlijn/

Elektromagnetische compatibiliteit:

Aangewende, aangepaste normen:

(73/23/EEC), (93/68 EEC)

EN 60335-1:1994 + A11 + A1 + A12

EN 60335-2-45:1996

Merk: PARKSIDE

Type: PLP 160

Naam van de machine: SOLDEERPISTOOL

Bochum, 31.07.2001

Hans Kompernaß - Directeur -

PARKSIDE

PARKSIDE

ΠΙΣΤΟΛΑΚΙ ΣΥΓΚΟΛΛΗΣΗΣ PLP 160

Με πρακτικό φωτισμό του σημείου συγκόλλησης

Αξιότιμε πελάτη! Χαιρόμαστε που με το πιστολάκι συγκόλλησης PLP 160 επιλέξατε ένα προϊόν ποιότητας της εταιρίας μας. Σας παρακαλούμε, πριν την πρώτη χρήση της συσκευής, να εξοικειωθείτε απαραίτητα με τις λειτουργίες της και να ενημερωθείτε για τον σωστό τρόπο χειρισμού ηλεκτρικών εργαλείων. Για τον σκοπό αυτό σας παρακαλούμε να μελετήσετε προσεκτικά τις ακόλουθες οδηγίες χρήσεως καθώς και τις συνημμένες υποδείξεις ασφαλείας . Να χρησιμοποιείτε την συσκευή μόνο όπως σας περιγράφουμε και μόνο για τα πεδία εφαρμογής που αναφέρουμε. Έτσι θα μπορείτε να εργαστείτε όσο το δυνατόν ακίνδυνα και να επιτύχετε καλύτερα αποτελέσματα στο έργο σας. Σας ευχόμαστε χαρά και ευχαρίστηση με την καινούρια σας συσκευή.



ΕΞΟΠΛΙΣΜΟΣ PLP 160

- | | |
|-----------------------|-------------------------|
| ① Μύτη συγκόλλησης | ④ Διακόπτης λειτουργίας |
| ② Βίδα σταθεροποίησης | ⑤ Λαβή της συσκευής |
| ③ Ένδειξη λειτουργίας | ⑥ Καλώδιο (βύσμα) |

ΤΕΧΝΙΚΑ ΧΑΡΑΚΤΗΡΙΣΤΙΚΑ

Τάση:	230 Volt ~	Μέγιστη θερμοκρασία της μύτης συγκόλλησης: 540 βαθμούς
Συχνότητα:	50 Hz	ΑΝΟΙΧΤΟ μέγιστο 12 δευτερόλεπτα /
Απόδοση:	160 W	ΚΛΕΙΣΤΟ ελάχιστο 48 δευτερόλεπτα
Κατηγορία μόνωσης:	II	Λάμπα: 6 V / 3 W
Βάρος:	1000 γραμμάρια	

ΣΗΜΑΝΤΙΚΕΣ ΥΠΟΔΕΙΞΕΙΣ ΑΣΦΑΛΕΙΑΣ



Μελετήστε επιπρόσθετα πριν την πρώτη χρήση και τις υποδείξεις στο συνημμένο φυλλάδιο «Υποδείξεις ασφαλείας».

- Πριν θέσετε σε λειτουργία το πιστολάκι συγκόλλησης να βεβαιωθείτε για την άφογη και κανονική κατάσταση της συσκευής, μήπως το σύρμα συγκόλλησης έχει φθαρεί ή έχει ρωγμές;
- Για να μην πάθετε ηλεκτροπληξία, να προστατεύετε το πιστολάκι συγκόλλησης από βροχή και υγρασία.
- Μην αφήνετε να πέσουν αντικείμενα μέσα στην συσκευή.
- Στο εσωτερικό της συσκευής υπάρχουν ηλεκτρικά καλώδια. Μην επιχειρήσετε ποτέ να αποσυναρμολογήσετε την συσκευή.
- Χαλασμένα καλώδια της συσκευής να αντικαθιστώνται ή να επισκευάζονται μόνο από τον κατασκευαστή, το σέρβις πελατών ή από έναν ειδικευμένο ηλεκτρολόγο.
- Αν για μεγαλύτερο χρονικό διάστημα δεν χρησιμοποιείτε την συσκευή, να βγάξετε απαραίτητα το καλώδιο από την πρίζα.
- Η συσκευή αυτή προορίζεται μόνο για την χρήση στο σπίτι.

ΛΕΙΤΟΥΡΓΙΑ ΚΑΙ ΧΡΗΣΗ

Η συσκευή αυτή επιτρέπεται να χρησιμοποιείτε μόνο με ηλεκτρικό ρεύμα τάσεως 230 Volt και συχνότητας 50 Hz. Πριν χρησιμοποιήσετε την συσκευή να ελέγξετε οπωσδήποτε την τάση και την συχνότητα του ηλεκτρικού ρεύματος.

- Βάλτε το βύσμα της συσκευής ⑥ στην πρίζα του ηλεκτρικού ρεύματος.
- Πιάστε την συσκευή από την λαβή ⑤ γερά.
- Στρέψτε την μύτη συγκόλλησης ① προς το σημείο που θέλετε να συγκολλήσετε.

- Πιέστε τον διακόπτη ④. Η ένδειξη λειτουργίας ③ ανάβει.
- Για να ζεσταθεί η μύτη συγκόλλησης κρατήστε πατημένο τον διακόπτη μέγιστο 12 δευτερόλεπτα, μέχρι να ζεσταθεί στους απαιτούμενους για την συγκόλληση Κελσίου - αφήστε μετά τον διακόπτη ελεύθερο.

⚠ Ποτέ να μην το κρατάτε σε συνεχή λειτουργία! Ο χρόνος παροχής ηλεκτρικού ρεύματος εξαρτάται από την θερμοκρασία συγκόλλησης (Μεγαλύτερος χρόνος παροχής ηλεκτρικού ρεύματος = υψηλότερη θερμοκρασία συγκόλλησης). Ποτέ να μην κρατάτε κατά την συγκόλληση τον διακόπτη πατημένο για μεγάλο χρονικό διάστημα. Ρυθμίστε την απαιτούμενη παροχή ηλεκτρικού ρεύματος στην πράξη με βάση την απαιτούμενη θερμοκρασία συγκόλλησης. **Τον διακόπτη ④ για το άνοιγμα και το κλείσιμο να τον κρατάτε πατημένο το πολύ 12 δευτερόλεπτα - μετά να αφήνετε να περάσουν τουλάχιστον 48 δευτερόλεπτα πριν πατήσετε ξανά τον διακόπτη.** Μόλις αφήσετε τον διακόπτη ελεύθερο χαμηλώνει αυτομάτως η θερμοκρασία συγκόλλησης. Με την εκ νέου χρήση του διακόπτη ανεβαίνει πάλι η θερμοκρασία γρήγορα. Μια σταθερή θερμοκρασία συγκόλλησης εγγυάται μια ιδανική ποιότητα συγκόλλησης, έτσι η μύτη συγκόλλησης δεν βλάπτετε από υπερβολικά υψηλές θερμοκρασίες αλλά και η συσκευή η ίδια κρατάει περισσότερο.

Πριν την χρήση να περνάτε την μύτη συγκόλλησης από την κρέμα συγκόλλησης.

Με το να φτάνει η συσκευή γρήγορα την απαιτούμενη θερμοκρασία λειτουργίας κάνετε οικονομία στο ρεύμα. Το ειδικό σχήμα της μύτης συγκόλλησης καθιστά δυνατή και την εν μέρει θέρμανσή της. Έτσι η χρήση της συσκευής γίνεται ιδιαίτερα εύκολη και επιταχύνει την διαδικασία θέρμανσης για την συγκόλληση με καλά.

ΣΥΝΤΗΡΗΣΗ ΤΗΣ ΣΥΣΚΕΥΗΣ

Η μύτη συγκόλλησης και το περίβλημα της συσκευής είναι συνδεδεμένα με ένα κομμάτι επαφής, έτσι ώστε η μύτη συγκόλλησης να επισκευάζεται και να συντηρείτε εύκολα. Η υπερθέρμανση και η φθορά της μύτης συγκόλλησης καθιστούν αναγκαία μια τακτική και συχνή ανταλλαγή της μύτης συγκόλλησης.

ΑΛΛΑΓΗ ΤΗΣ ΜΥΤΗΣ ΣΥΓΚΟΛΛΗΣΗΣ

Ξεβιδώστε και αφαιρέστε τις δυο βίδες που συνδέουν την μύτη συγκόλλησης με το περίβλημα της συσκευής. Αντικαταστήστε την παλιά μύτη συγκόλλησης με μια καινούρια , βάλτε και σφίξτε πάλι τις βίδες καλά. Η συσκευή είναι πάλι έτοιμη για να την χρησιμοποιήσετε.

ΑΛΛΑΓΗ ΤΗΣ ΛΑΜΠΑΣ

Σε περίπτωση που το λαμπάκι της ένδειξης λειτουργίας της συσκευής έχει χαλάσει στείλετε το ή δώστε το στον κατασκευαστή ή στο σέρβις. Τροφοδοσία ρεύματος της λάμπας: 6 V / 3 W.

ΔΗΛΩΣΗ ΙΣΟΔΥΝΑΜΙΑΣ

Εμείς, Kompertnai Handelsgesellschaft mbH, Burgstr. 21, D-44867 Bochum, Germany, δηλώνουμε με το παρόν την ισοδυναμία του προϊόντος αυτού με τις ακόλουθες κατευθυντήριες γραμμές της Ευρωπαϊκής Κοινότητας:

Κατευθυντήρια γραμμή της ΕΚ
περί χαμηλής ηλεκτρικής τάσης/
Ηλεκτρομαγνητικός συμβιβασμός:
Εφαρμοζόμενοι εναρμονισμένοι
κανονισμοί:

(73/23/EEC), (93/68 EEC)
EN 60335-1:1994 + A11 + A1 + A12
EN 60335-2-45:1996

Μάρκα: PARKSIDE
Type: PLP 160
Χαρακτηρισμός της μηχανής: ΠΙΣΤΟΛΑΚΙ ΣΥΓΚΟΛΛΗΣΗΣ
Bochum, 31.07.2001

Hans Kompertnai - Διευθυντής καταστήματος -

PARKSIDE

PARKSIDE

Download from [Www.Somanuals.com](http://www.Somanuals.com). All Manuals Search And Download.

Free Manuals Download Website

<http://myh66.com>

<http://usermanuals.us>

<http://www.somanuals.com>

<http://www.4manuals.cc>

<http://www.manual-lib.com>

<http://www.404manual.com>

<http://www.luxmanual.com>

<http://aubethermostatmanual.com>

Golf course search by state

<http://golfingnear.com>

Email search by domain

<http://emailbydomain.com>

Auto manuals search

<http://auto.somanuals.com>

TV manuals search

<http://tv.somanuals.com>