

Safety Information Guide

Guide d'informations de sécurité

Handbuch für Sicherheitsinformationen

Informazioni sulla sicurezza

Guía de información sobre seguridad

Guia de informações de segurança

Bezpečnostní informace

Informacje dotyczące bezpieczeństwa

Biztonsági tájékoztató

Bezpečnostné informácie

Руководство по безопасной эксплуатации

# KONICA MINOLTA

## magicolor 4695MF

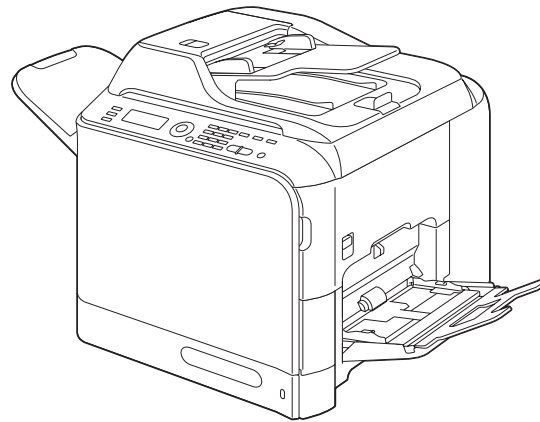

Veiligheidsinformatie

Οδηγός πληροφοριών για την ασφάλεια

Säkerhetsinformationshandbok

Informationsvejledning omkring sikkerhed

Sikkerhedsveiledning

Turvallisuusopas

Güvenlik Bilgileri Kılavuzu

安全資訊指南

安全信息指南

안전 정보 설명서

الأمان معلومات دليل

1760617-074B

A0FD-9623-01



KONICA MINOLTA

The essentials of imaging

[printer.konicaminolta.com](http://printer.konicaminolta.com)

## English

### ■ Safety Information



This section contains detailed instructions on the operation and maintenance of your printer. To achieve optimum printer performance, carefully read and follow these instructions. Read the following section before plugging in the printer. It contains important information related to user safety and prevention of equipment problems.

Keep this manual near the printer for easy reference.

**Note:** Some information in this manual may not apply to your specific printer.

### ■ Warning and Caution Symbols

Both this manual and the printer use labels and symbols to help prevent injury to the operator and others around the printer, and damage to property. The meaning of these labels and symbols is as follows:

 <b>WARNING</b>	Ignoring this warning could cause serious injury or even death.
 <b>CAUTION</b>	Ignoring this caution could cause injury or damage to property.

#### ● Meaning of Symbols









⚠ indicates a danger against which you should take precaution. The symbol shown to the left warns against possible electrical shock.

















⊘ indicates a prohibited course of action. The symbol shown to the left warns against dismantling the device.



⚡ indicates an imperative course of action. The symbol shown to the left indicates you must unplug the device.

 <b>WARNING</b>	
	<ul style="list-style-type: none"> <li>Do not attempt to remove the covers and panels which have been fixed to the printer. Some printers have a high-voltage part or a laser beam source inside that could cause an electrical shock or blindness.</li> <li>Do not modify the printer, as a fire, electrical shock, or breakdown could result. If the printer employs a laser, the laser beam source could cause blindness.</li> </ul>
	<ul style="list-style-type: none"> <li>Use only the power cord supplied in the package. If a power cord is not supplied, use only the power cord and plug that are specified in the user documentation. Failure to use this cord could result in a fire or electrical shock.</li> <li>Use the power cord supplied in the package only for this printer and NEVER use it for any other product. Failure to observe this precaution could result in a fire or electrical shock.</li> <li>Use only the specified power source voltage. Failure to do that could result in a fire or electrical shock.</li> </ul>
	<ul style="list-style-type: none"> <li>Do not use a multiple outlet adapter to connect any other products. Use of a power outlet for more than the marked current value could result in a fire or electrical shock.</li> <li>Do not use an extension cord in principle. Use of an extension cord could cause a fire or electrical shock. Contact your authorized service provider if an extension cord is required.</li> <li>Do not scratch, rub, place a heavy object on, heat, twist, bend, pull on, or damage the power cord. Use of a damaged power cord (exposed core wire, broken wire, etc.) could result in a fire or breakdown. Should any of these conditions be found, immediately turn OFF and unplug the printer, and then call your authorized service provider.</li> </ul>
	Do not unplug and plug in the power cord with wet hands, as an electrical shock could result.
	Plug the power cord all the way into the power outlet. Failure to do this could result in a fire or electrical shock.

 <b>WARNING</b>	
	Connect the power cord to an electrical outlet that is equipped with a grounding terminal.
	<ul style="list-style-type: none"> <li>Do not place metal clips, any other small metallic objects, or a container containing liquid on the printer. Liquid and metallic objects dropped inside the printer could result in a fire, electrical shock, or breakdown.</li> <li>Should liquid, a piece of metal, or any other foreign matter fall inside the printer, immediately turn OFF and unplug the printer, and then call your authorized service provider.</li> </ul>
	<ul style="list-style-type: none"> <li>Do not use your printer if it becomes inordinately hot, emits smoke or an unusual odor, or makes an unusual noise. Immediately turn OFF and unplug the printer, and then call your authorized service provider. If you continue using it, a fire or electrical shock could result.</li> <li>Do not use this printer if it has been dropped or its cover damaged. Immediately turn OFF and unplug the printer, and then call your authorized service provider. If you continue using it, a fire or electrical shock could result.</li> </ul>
	Do not burn toner cartridges or toner. The hot toner may scatter and cause burns or other damage.

 <b>CAUTION</b>	
	<ul style="list-style-type: none"> <li>Do not expose the printer to dust, soot, or steam, or place it near a kitchen table, bath, or humidifier. A fire, electrical shock, or breakdown could result.</li> <li>Do not place the printer on an unstable or tilted table, or in a location subject to a lot of vibration and shock. It could fall, causing personal injury or mechanical breakdown.</li> </ul>
	After installing this product, place it on a sturdy base. If the printer moves or falls, it may cause personal injury.
	The inside of the printer has areas subject to high temperature, which may cause burns. When checking the inside of the printer for malfunctions such as media jams, do not touch the locations (around the fusing unit, etc.) labeled "Caution HOT."
	<ul style="list-style-type: none"> <li>Do not obstruct the printer's ventilation grilles. Heat could accumulate inside the printer, resulting in a fire or malfunction.</li> <li>Do not use flammable sprays, liquids, or gases near the printer, as a fire could result.</li> </ul>
	<ul style="list-style-type: none"> <li>Do not pull on the power cord when unplugging it. Pulling on the power cord could damage it, resulting in a fire or electrical shock.</li> <li>Do not place any objects around the power plug, as it may be difficult to unplug the power cord if an emergency occurs.</li> </ul>
	<ul style="list-style-type: none"> <li>Do not store toner cartridges and PC drum units near computer disks or watches that are susceptible to magnetism. They could cause these products to malfunction.</li> <li>Do not leave toner cartridges or PC drum units within reach of children. Ingesting toner could be harmful to your health.</li> </ul>
	<ul style="list-style-type: none"> <li>Whenever moving the printer, be sure to disconnect the power cord and other cables. Failure to do this could damage the cord or cable, resulting in a fire, electrical shock, or breakdown.</li> <li>Unplug the printer if you will not be using it for a long period of time.</li> </ul>
	<ul style="list-style-type: none"> <li>When moving the printer, always hold it in the locations specified in the user documentation. If the printer falls, it may cause severe personal injury and/or printer damage.</li> <li>Use the printer only in a well-ventilated location. Operating the printer in a poorly ventilated room for an extended period of time could be harmful to your health. Ventilate the room at regular intervals.</li> <li>Remove the power cord from the outlet more than once a year and clean between the plug terminals. Dust that accumulates between the plug terminals may cause a fire.</li> </ul>

■Regulation Notices

●Laser Safety

This product employs a Class 3B laser diode having maximum power of 15 mW and wavelength of 770 - 800 nm. This product is certified as a Class 1 laser product. Since the laser beam is concealed by protective housings, the product does not emit hazardous laser radiation as long as the product is operated according to the instructions in this manual.

●Internal Laser Radiation

Maximum average radiation power: 8.5 μW at the laser aperture of the print head unit.  
Wavelength: 770 - 800 nm

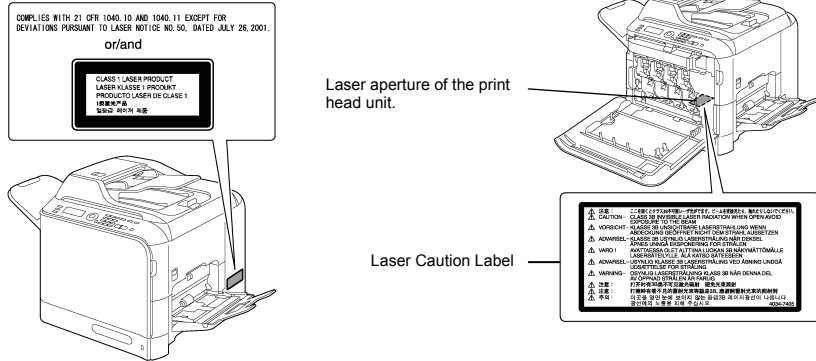

CAUTION:  
Use of controls, adjustments, or performance of procedures other than those specified in this manual may result in hazardous radiation exposure.

●Interference-Causing Equipment Standard (ICES-003 ISSUE 4)  
- For Canadian Users

This Class B digital apparatus complies with Canadian ICES-003.  
Cet appareil numérique de la classe B est conforme à la norme NMB-003 du Canada.  
This device must be used with a shielded interface cable. The use of non-shielded cables is likely to result in interference with radio communications and is prohibited under ICES-003.  
A USB cable installed with a ferrite core should be used for camera direct printing with this machine.

●FCC Part 15 - Radio Frequency Devices  
- For United States Users

FCC: Declaration of Conformity	
Product Type	Color Multi-Function Peripherals (copier, printer, scanner, fax)
Product Name	magicolor 4695MF
Options	Lower Feeder Unit A00TA, Hard Disk Kit, CF Adapter, CompactFlash, Expandable Memory
This device complies with Part 15 of the FCC Rules Operation is subject to the following two conditions:	
<ul style="list-style-type: none"> <li>This device may not cause harmful interference, and this device must accept any interference received, including interference that may cause undesired operation.</li> </ul>	

NOTE:

This equipment has been tested and found to comply with the limits for a Class B digital device, pursuant to Part 15 of the FCC Rules. These limits are designed to provide reasonable protection against harmful interference in a residential installation. This equipment generates, uses and can radiate radio frequency energy and, if not installed and used in accordance with the instructions, may cause harmful interference to radio communications. However, there is no guarantee that interference will not occur in a particular installation. If this equipment does cause harmful interference to radio or television reception, which can be determined by turning the equipment off and on, the user is encouraged to try to correct the interface by one or more of the following measures:

- Reorient or relocate the receiving antenna.
- Increase the separation between the equipment and receiver.
- Connect the equipment into an outlet on a circuit different from that to which the receiver is connected.
- Consult the dealer or an experienced radio/TV technician for help.

WARNING:

The design and production of this unit conform to FCC regulations, and any changes or modifications must be registered with the FCC and are subject to FCC control. Any changes made by the purchaser or user without first contacting the manufacturer will be subject to penalty under FCC regulations.  
This device must be used with a shielded interface cable.  
The use of non-shielded cables is likely to result in interference with radio communications and is prohibited under FCC rules.  
A USB cable installed with a ferrite core should be used for camera direct printing with this machine.

● For European Users

This product complies with the following EU directives:  
2004/108/EC, 2006/95/EC and 93/68/EEC  
This declaration is valid for the areas of the European Union (EU) or EFTA only.  
This device must be used with a shielded interface cable. The use of non-shielded cables is likely to result in interference with radio communications and is prohibited under 2004/108/EC rules.  
A USB cable installed with a ferrite core should be used for camera direct printing with this machine.

● Ozone Release

During print operation, a small quantity of ozone is released. This amount is not large enough to harm anyone adversely. However, be sure the room where the machine is being used has adequate ventilation, especially if you are printing a high volume of materials, or if the machine is being used continuously over a long period.

● Dégagement d'ozone

En cours de fonctionnement, l'imprimante ne dégage qu'une faible quantité d'ozone, insuffisante pour provoquer un quelconque malaise personnel. Veuillez cependant à ce que la pièce dans laquelle la machine est installée soit aérée de manière adéquate, notamment si vous imprimez de gros volumes ou si l'imprimante est longtemps utilisée en continu.

● Electromagnetic Interference

This product must be used with a shielded interface cable.  
The use of non-shield cables is likely to result in interference with radio communications and is prohibited under CISPR 22 and local rules.  
A USB cable installed with a ferrite core should be used for camera direct printing with this machine.

● Battery Replacement

CAUTION:  
RISK OF EXPLOSION IF BATTERY IS REPLACED BY AN INCORRECT TYPE. DISPOSE OF USED BATTERIES ACCORDING TO THE USER'S GUIDE.

● For EU member states only

This product complies with RoHS (2002/95/EC) directive.

● Notification for California Customers in United States

This product uses a CR Lithium Battery which contains perchlorate material.  
This perchlorate warning applies to perchlorate-containing lithium batteries sold or distributed in California, USA.  
"Perchlorate Material - Special handling may apply. See [www.dtsc.ca.gov/hazardouswaste/perchlorate](http://www.dtsc.ca.gov/hazardouswaste/perchlorate)."

● Telephone Cable

The telephone cable installed with a ferrite core should be used for telecommunication port in this machine.

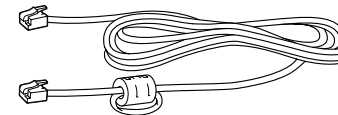

• **Special Notice to User**

- **For Canada**

NOTICE:

This product meets the applicable Industry Canada technical specifications. The Ringer Equivalence Number is an indication of the maximum number of devices allowed to be connected to a telephone interface. The termination on an interface may consist of any combination of devices subject only to the requirement that the sum of the RENs of all the devices does not exceed five.

AVIS:

Le présent matériel est conforme aux spécifications techniques applicables d'Industrie Canada. L'indice d'équivalence de la sonnerie (IES) sert à indiquer le nombre maximal de terminaux qui peuvent être raccordés à une interface téléphonique. La terminaison d'une interface peut consister en une combinaison quelconque de dispositifs, à la seule condition que la somme d'indices d'équivalence de la sonnerie de tous les dispositifs n'exécède pas 5.

- **For U.S.A.**

FCC PART 68 REQUIREMENTS:

This equipment complies with Part 68 of the FCC rules and the requirements adopted by the ACTA. On the cover of this equipment is a label that contains, among other information, a product identifier in the format US:AAAEQ##TXXXX. If required, this information must be provided to the telephone company.

This equipment uses certification jack USOC RJ11C.

A plug and jack used to connect this equipment to the premises wiring and telephone network must comply with the applicable FCC Part 68 rules and requirements adopted by the ACTA. A compliant telephone cord and modular plug is provided with this product. It is designed to be connected to a compatible modular jack that is also compliant. See installation guide for details.

The REN is used to determine the number of devices that may be connected to a telephone line. Excessive RENs on a telephone line may result in the devices not ringing in response to an incoming call. In most but not all areas, the sum of RENs should not exceed five (5.0).

To be certain of the number of devices that may be connected to a line, as determined by the total RENs, contact the local telephone company. For products approved after July 23, 2001, the REN for this product is part of the product identifier that has the format US: US:AAAEQ##TXXXX.. The digits represented by ## are the REN without a decimal point (e.g., 03 is a REN of 0.3). For earlier products, the REN is separately shown on the label.

If magicolor 4695MF causes harm to the telephone network, the telephone company will notify you in advance that temporary discontinuance of service may be required. But if advance notice isn't practical, the telephone company will notify the customer as soon as possible. Also, you will be advised of your right to file a complaint with the FCC if you believe it is necessary.

The telephone company may make changes in its facilities, equipment, operations or procedures that could affect the operation of the equipment. If this happens the telephone company will provide advance notice in order for you to make necessary modifications to maintain uninterrupted service.

If trouble is experienced with magicolor 4695MF, for repair or warranty information, please contact the Konica Minolta dealer location where you purchased this equipment. If the equipment is causing harm to the telephone network, the telephone company may request that you disconnect the equipment until the problem is resolved.

Connection to party line service is subject to state tariffs. Contact the state public utility commission, public service commission or corporation commission for information. If your home has specially wired alarm equipment connected to the telephone line, ensure the installation of magicolor 4695MF does not disable your alarm equipment. If you have questions about what will disable alarm equipment, consult your telephone company or a qualified installer.

The Telephone Consumer Protection Act of 1991 makes it unlawful for any person to use a computer or other electronic device, including FAX machines, to send any message unless such message clearly contains in a margin at the top or bottom of each transmitted page or on the first page of the transmission, the date and time it is sent and an identification of the business or other entity, or other individual sending the message and the telephone number of the sending machine or such business, other entity, or individual.

(The telephone number provided may not be a 900 number or any other number for which charges exceed local or long-distance transmission charges.)

---

WARNING/CAUTION Explained



**WARNING**

The exclamation point within an equilateral triangle followed by the word "Warning" is intended to alert the user to the possibility that a disregard for the warning may result in fatal hazards or critical injuries. Be sure to focus your attention on the Warning headings when reading the User's Guide.



**CAUTION**

The exclamation point within an equilateral triangle followed by the word "Caution" is intended to alert the user to the possibility that a disregard for the caution may result in minor injuries or in physical damage. Be sure to focus your attention on the Caution headings when reading the User's Guide.

---

- **For New Zealand**

1. This device is equipped with pulse dialing while the Telecom standard is DTMF tone dialing. There is no guarantee that Telecom lines will always continue to support pulse dialing.
2. This equipment does not fully meet Telecom's impedance requirements. Performance limitations may occur when used in conjunction with some parts of the network. Telecom will accept no responsibility should difficulties arise in such circumstances.
3. The grant of a Telepermit for any item of terminal equipment indicates only that Telecom has accepted that the item complies with minimum conditions for connection to its network. It indicates no endorsement of the product by Telecom, nor does it provide any sort of warranty. Above all, it provides no assurance that any item will work correctly in all respects with another item of Telepermitted equipment of a different make or model, nor does it imply that any product is compatible with all of Telecom's network services.
4. The automatic calling functions of this equipment must not be used to cause a nuisance to other customers.
5. Telepermitted equipment only may be connected to the auxiliary telephone port. The auxiliary port is not specifically designed for 3-wire connected equipment. 3-wire might not respond to incoming ringing when connected to this port.
6. FAX Reception Operation (RX SETTING)- "No. of Rings?" setting must be configured between 5 and 10.

- **For Europe**

The Facsimile has been approved in accordance with Council Decision 1999/ 5/ EC for pan-European single terminal connection to the public switched telephone network (PSTN). However, due to differences between the individual PSTNs provided in different countries, the approval does not, of itself, give an unconditional assurance of successful operation on every PSTN network terminal point.

In the event of problems, you should contact your equipment supplier in the first instance.



(A0FD-9564-00A)

## Français

### ■ Consignes de sécurité

Cette section contient toutes les instructions nécessaires pour faire fonctionner et entretenir votre imprimante. Pour utiliser votre imprimante de manière optimale, veuillez prendre connaissance de ces instructions et les suivre attentivement. Avant de brancher l'imprimante, il est conseillé de lire la section ci-après. Celle-ci contient des informations importantes concernant la sécurité de l'utilisateur et la prévention de problèmes matériels. Il est recommandé de laisser ce guide à portée de main près de la machine.

**Note :** Certaines informations fournies dans ce guide peuvent ne pas s'appliquer au produit que vous avez acheté.

### ■ Symboles d'avertissement et de précaution

Les symboles décrits dans ce guide sont reproduits sur des étiquettes dans l'imprimante. Ils préviennent l'utilisateur de l'imprimante ainsi que toute personne évoluant dans son environnement, de certains risques de blessures corporelles et de dégâts matériels. La signification de ces symboles est la suivante :

 <b>ATTENTION</b>	En ne tenant pas compte de cette note de précaution, vous risquez de provoquer des dégâts corporels ou matériels.
--	---

#### • Signification des symboles





△ indique un danger contre lequel vous devez vous prémunir. Le symbole ci-contre vous prévient d'un risque d'électrocution.













⊘ indique une procédure interdite. Le symbole ci-contre vous prévient de ne pas procéder à un démontage.



● indique une procédure obligatoire. Le symbole ci-contre vous indique qu'il est nécessaire de débrancher l'appareil.

 <b>ATTENTION</b>	<ul style="list-style-type: none"> <li>N'essayez pas de retirer les capots et panneaux de protection de l'imprimante. Certaines imprimantes intègrent des composants à haute tension ou une source laser en interne pouvant vous électrocuter ou vous aveugler.</li> <li>Ne modifiez pas l'imprimante car vous risquez de provoquer un incendie, de vous électrocuter ou de causer une panne. Si vous utilisez une imprimante laser, la source du rayon laser risque de vous aveugler.</li> </ul>
	<ul style="list-style-type: none"> <li>Utilisez exclusivement le cordon secteur fourni dans la livraison. Si aucun cordon ne vous est fourni, n'utilisez que le cordon secteur et la prise mentionnés dans la documentation d'utilisation, au risque de provoquer un incendie ou de vous électrocuter.</li> <li>Utilisez le cordon secteur fourni dans la livraison exclusivement avec cette imprimante et ne l'utilisez JAMAIS avec tout autre produit, au risque de provoquer un incendie ou de vous électrocuter.</li> <li>N'utilisez que la tension d'alimentation électrique spécifiée, au risque de provoquer un incendie ou de vous électrocuter.</li> </ul>
	<ul style="list-style-type: none"> <li>Ne branchez pas l'imprimante sur une multiprise partagée avec d'autres appareils. L'utilisation d'une prise de courant pour une alimentation dépassant la valeur courante référencée peut être cause d'incendie ou d'électrocution.</li> <li>En principe, il est déconseillé d'utiliser une rallonge électrique, au risque de provoquer un incendie ou de vous électrocuter. Si l'utilisation d'une rallonge est nécessaire, veuillez contacter votre agent de maintenance agréé.</li> <li>Veuillez à ne pas écorcher ou élimer le cordon secteur, l'écraser sous un objet lourd, le chauffer, le tordre, le plier, l'étirer ou l'abîmer d'une manière quelconque, un cordon endommagé (fils dénudés, rompus, etc.) pouvant être cause d'incendie ou de panne. Si un tel cas devait se présenter, basculez aussitôt l'interrupteur Marche/Arrêt de l'imprimante sur Arrêt, débranchez le cordon secteur de la prise de courant et appelez votre agent de maintenance agréé.</li> </ul>

 <b>ATTENTION</b>	Évitez de brancher ou de débrancher le cordon secteur avec les mains mouillées car vous risquez de vous électrocuter.
	Enfoncez complètement le connecteur du cordon secteur dans la prise de courant afin d'éviter tout risque d'incendie ou d'électrocution.
	Branchez le cordon secteur sur une prise de courant équipée d'une borne de mise à la terre.
	Ne déposez pas des petites pièces métalliques (attaches, trombones ou autres) ou des récipients contenant du liquide sur l'imprimante. Tout objet métallique ou liquide pouvant tomber ou s'infiltrer dans l'imprimante peut être cause d'incendie, d'électrocution ou de panne. Si une pièce métallique, de l'eau ou tout autre corps étranger devait accidentellement s'introduire à l'intérieur de l'imprimante, basculez aussitôt l'interrupteur Marche/Arrêt de l'imprimante sur Arrêt, débranchez le cordon secteur de la prise de courant et appelez votre agent de maintenance agréé.
	<ul style="list-style-type: none"> <li>Si l'imprimante devait se mettre à chauffer, à fumer ou à émettre une odeur ou un bruit de manière inhabituelle, basculez aussitôt son interrupteur Marche/Arrêt sur Arrêt, débranchez le cordon secteur de la prise de courant et appelez votre agent de maintenance agréé. En persistant à utiliser votre imprimante dans ces conditions, vous risquez un incendie ou une électrocution.</li> <li>N'utilisez pas votre imprimante si elle a subi une chute ou si son carter est endommagé. Basculez aussitôt son interrupteur Marche/Arrêt sur Arrêt, débranchez le cordon secteur de la prise de courant et appelez votre agent de maintenance agréé. En persistant à utiliser votre imprimante dans ces conditions, vous risquez un incendie ou une électrocution.</li> </ul>
	Ne jetez jamais une cartouche de toner ou du toner dans un feu à l'air libre. Des particules de toner incandescentes risquent de se disperser et de provoquer des brûlures corporelles ou des dégâts matériels.

 <b>ATTENTION</b>	<ul style="list-style-type: none"> <li>N'installez pas votre imprimante en un lieu exposé à la poussière, à la suie ou à la vapeur d'eau (près d'une cuisine, d'une salle de bain ou d'un humidificateur), au risque d'incendie, d'électrocution ou de panne.</li> <li>N'installez pas votre imprimante sur une surface instable ou non plane, ou en un lieu où elle peut subir de fortes vibrations. En tombant, elle peut non seulement s'abîmer, mais aussi vous blesser.</li> </ul>
	Après avoir installé votre imprimante, placez-la sur un socle robuste car elle peut vous blesser en dérapant ou en tombant.
	A l'intérieur, l'imprimante comporte des pièces pouvant atteindre des températures élevées et provoquer des brûlures. Quand vous intervenez à l'intérieur de l'imprimante, pour supprimer un bouchage papier par exemple, veuillez à ne pas toucher les pièces (autour de l'unité de fixation, etc.) portant l'étiquette d'avertissement "Attention ! Haute température."
	<ul style="list-style-type: none"> <li>Veuillez à ne pas obstruer les grilles d'aération de l'imprimante car elle risque de surchauffer à l'intérieur, avec risques d'incendie ou de dysfonctionnement.</li> <li>N'utilisez pas d'aérosols, de liquides ou de gaz inflammables près de l'imprimante, au risque de provoquer un incendie.</li> </ul>
	<ul style="list-style-type: none"> <li>Pour débrancher le cordon secteur, tirez toujours sur le connecteur et non sur le cordon. En tirant sur le cordon, vous pouvez l'endommager et déclencher un incendie ou vous électrocuter.</li> <li>Devant la prise de courant, ne placez aucun mobilier ou objet qui puisse empêcher un accès rapide à la prise pour débrancher le cordon secteur en cas d'urgence.</li> </ul>

## ⚠ ATTENTION

- Ne stockez pas les cartouches de toner ou OPC près de disquettes ou de dispositifs d'horlogerie sensibles au magnétisme, car elles risquent de provoquer un dysfonctionnement de ces produits.
- Ne laissez pas les cartouches de toner ou OPC à la portée des enfants. Une ingestion de toner peut nuire à la santé.
- Si vous avez à déplacer l'imprimante, assurez-vous de toujours débrancher préalablement le cordon secteur et les câbles d'interface. Sinon, vous risquez de les endommager, de vous électrocuter et de provoquer un incendie ou une panne.
- Débranchez l'imprimante si vous ne devez pas l'utiliser pendant une période de temps assez longue.
- Pour déplacer l'imprimante, prenez-la toujours par ses poignées de transport comme indiqué dans la documentation d'utilisation. En tombant, elle peut vous blesser gravement et/ou s'abîmer.
- Utilisez toujours l'imprimante dans un local bien aéré. Son utilisation prolongée dans un local mal aéré peut nuire à votre santé. Aérez régulièrement le local où elle est installée.
- Débranchez le cordon secteur de la prise de courant de temps à autre en cours d'année afin d'enlever la poussière accumulée entre les plots du connecteur ; celle-ci peut être cause d'incendie.

### ■ Réglementations

#### ● Sécurité Laser

Ce produit utilise une diode laser de Classe 3B d'une puissance maximum de 15 mW et d'une longueur d'onde comprise entre 770 et 800 nm. Cette imprimante est homologuée comme produit laser de Classe 1. Le rayon laser étant confiné par des carter de protection, ce produit ne génère donc pas de radiation laser aléatoire tant qu'il est utilisé conformément aux instructions fournies dans ce manuel.

#### ● Radiation Laser interne

Puissance de radiation interne maximum : 8,5 µW à l'ouverture laser du module des têtes d'impression.  
Longueur d'onde : 770 à 800 nm

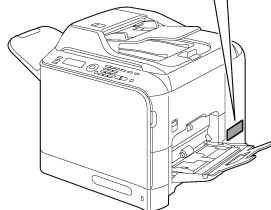

Ouverture laser du module des têtes d'impression

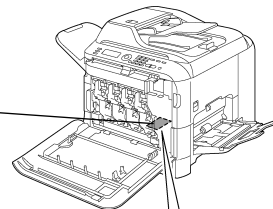

Etiquette de précaution laser



#### ATTENTION :

L'utilisation de contrôles, de réglages ou de procédures de mise en oeuvre autres que ceux spécifiés dans ce manuel peut présenter un danger de radiation aléatoire.

#### ● Pour utilisateurs européens

Ce produit est conforme aux directives UE suivantes : 2004/108/CE, 2006/95/CE et 93/68/CEE

Cette déclaration est valable pour tous les pays de l'Union Européenne (UE) ou EFTA exclusivement. Cet appareil doit être utilisé avec un câble d'interface blindé. L'utilisation de câbles non protégés, interdite par les directives 2004/108/CE, est susceptible de provoquer des interférences avec des communications radio. Avec cette machine, un câble USB avec un tore de ferrite doit être utilisé lors de l'impression directe d'un appareil photo.

#### ● Dégagement d'ozone

En cours de fonctionnement, l'imprimante ne dégage qu'une faible quantité d'ozone, insuffisante pour provoquer un quelconque malaise personnel. Veillez cependant à ce que la pièce dans laquelle la machine est installée soit aérée de manière adéquate, notamment si vous imprimez de gros volumes ou si l'imprimante est longtemps utilisée en continu.

#### ● Interférence électromagnétique

Ce produit doit être utilisé avec un câble d'interface blindé. L'utilisation de câbles non protégés, interdite par la directive CISPR 22 et les réglementations locales, est susceptible de provoquer des interférences avec des communications radio. Avec cette machine, un câble USB avec un tore de ferrite doit être utilisé lors de l'impression directe d'un appareil photo.

#### ● Remplacement des piles

ATTENTION :  
RISQUE D'EXPLOSION EN CAS D'UTILISATION D'UN TYPE DE PILE INADÉQUAT.  
VOIR LE GUIDE DE L'USAGER POUR LE TRAITEMENT DES PILES USAGÉES.

#### ● Câble téléphonique

Le câble du téléphone installé avec un tore de ferrite doit être utilisé pour le port de communication dans cette machine.

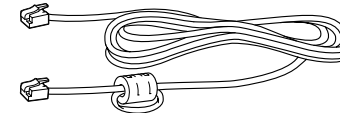

#### ● Avis spécial destiné à l'utilisateur

##### - Pour le Canada

#### AVIS:

Ce produit satisfait aux spécifications techniques applicables d'Industrie Canada. L'indice d'équivalence de sonnerie constitue une indication du nombre maximum d'appareils permis pouvant être connectés à une interface téléphonique. La terminaison d'une interface peut être composée de toute combinaison d'appareils faisant seulement l'objet de l'exigence stipulant que la valeur de l'indice d'équivalence de sonnerie de tous les appareils ne peut excéder cinq.

##### - Pour l'Europe

Le télécopieur a été approuvé conformément à la Décision du Conseil 1999/5/CE sur la connexion paneuropéenne de terminal unique au Réseau Téléphonique Public Commuté (PSTN). Néanmoins, compte-tenu des différences entre les PSTN opérant dans certains pays, l'approbation ne constitue pas en elle-même une assurance inconditionnelle du bon fonctionnement de chaque point de terminal du réseau PSTN. En cas de problèmes, adressez-vous en premier à votre revendeur.



(AOFD-9564-00B)

## Deutsch

### ■ Sicherheitshinweise

Dieser Abschnitt enthält detaillierte Anweisungen zu Betrieb und Wartung Ihres Druckers. Um das Leistungsspektrum dieses Druckers voll auszuschöpfen, sollten Sie diese Anweisungen sorgfältig lesen und genauestens befolgen.



Lesen Sie den folgenden Abschnitt, bevor Sie das Netzkabel des Druckers anschließen. Der Abschnitt enthält wichtige Informationen zur Sicherheit für den Benutzer und zur Vermeidung von Problemen mit dem Gerät.

Legen Sie dieses Handbuch in unmittelbarer Nähe des Druckers bereit, um jederzeit darin nachschlagen zu können.

**Hinweis:** Einige der Informationen in diesem Handbuch gelten möglicherweise nicht für Ihren Drucker.

### ■ Symbole für Warnungen und Vorsichtsmaßnahmen

In diesem Handbuch und am Drucker finden Sie Aufkleber und Symbole, die zu beachten sind, um Verletzungen des Benutzers und anderer Personen, die sich in der Nähe des Druckers aufhalten, sowie Beschädigungen des Geräts zu vermeiden. Diese Aufkleber und Symbole haben folgende Bedeutung:

	<b>WARNUNG</b>	Wenn diese Warnung ignoriert wird, könnte dies ernsthafte Verletzungen oder sogar Todesfälle zur Folge haben.
	<b>VORSICHT</b>	Wenn diese Warnung ignoriert wird, könnte dies ernsthafte Verletzungen oder Sachbeschädigungen zur Folge haben.

#### ● Bedeutung der Symbole



⚠ verweist auf eine Gefahr, gegen die Sie Vorkehrungen treffen sollten. Das links abgebildete Symbol warnt vor einem elektrischen Schock.















⊘ zeigt an, dass eine bestimmte Vorgehensweise verboten ist. Das links abgebildete Symbol warnt davor, das Gerät auseinander zu nehmen.



⦿ zeigt an, dass ein bestimmter Vorgang unbedingt ausgeführt werden muss. Das links abgebildete Symbol zeigt an, dass alle Kabel vom Gerät abgezogen werden müssen.

	<b>WARNUNG</b>	<ul style="list-style-type: none"> <li>Auf keinen Fall versuchen, die fest am Drucker angebrachten Abdeckungen zu entfernen. Einige Drucker sind mit Hochspannungsteilen bzw. Laserstrahlquellen ausgerüstet, die bei Kontakt einen elektrischen Schock auslösen bzw. zur Erblindung führen können.</li> <li>Diesen Drucker auf keinen Fall modifizieren, da ansonsten ein Brand, ein elektrischer Schock oder eine Störung ausgelöst werden könnte. Der Drucker arbeitet mit einem Laserstrahl, der bei Kontakt zu Erblindung führen kann.</li> </ul>
		<ul style="list-style-type: none"> <li>Unbedingt nur das zum Lieferumfang gehörige Netzkabel benutzen. Ist im Lieferumfang kein Netzkabel enthalten, nur ein Netzkabel und einen Netzstecker verwenden, die die in der Dokumentation genannten Spezifikationen erfüllen. Andernfalls könnte ein Brand bzw. ein elektrischer Schock ausgelöst werden.</li> <li>Das im Lieferumfang enthaltene Netzkabel NIEMALS für ein anderes Gerät als diesen Drucker benutzen. Andernfalls könnte ein Brand bzw. ein elektrischer Schock ausgelöst werden.</li> <li>Das Gerät unbedingt nur an die vorgegebene Spannungsquelle anschließen. Andernfalls könnte ein Brand bzw. ein elektrischer Schock ausgelöst werden.</li> </ul>
		<ul style="list-style-type: none"> <li>Auf keinen Fall andere Geräte über einen Mehrfachstecker an denselben Stromkreis wie diesen Drucker anschließen. Wird die von einer Steckdose unterstützte Stromstärke überschritten, könnte ein Brand bzw. ein elektrischer Schock ausgelöst werden.</li> <li>Geräte grundsätzlich nicht über ein Verlängerungskabel anschließen. Andernfalls könnte ein Brand bzw. ein elektrischer Schock ausgelöst werden. Wenn unbedingt ein Verlängerungskabel benötigt wird, den Kundendienst zu Rate ziehen.</li> <li>Unbedingt darauf achten, dass das Netzkabel nicht zerkratzt, abgeschürft, gedreht, gebogen, gespannt oder beschädigt wird und keine Gegenstände darauf abgelegt werden. Wenn ein Netzkabel beschädigt ist (freiliegende Kernader, Draht gebrochen etc.), könnte ein Brand bzw. ein elektrischer Schock ausgelöst werden. Wenn eine dieser Bedingungen eintritt, den Drucker sofort AUSSchalten, das Netzkabel aus der Wandsteckdose ziehen und den Kundendienst rufen.</li> </ul>

	<b>WARNUNG</b>	
		Das Netzkabel auf keinen Fall mit nassen Händen einstecken oder abziehen, da dies einen elektrischen Schock auslösen könnte.
		Das Netzkabel vollständig in die Wandsteckdose drücken. Andernfalls könnte ein Brand bzw. ein elektrischer Schock ausgelöst werden.
		Das Netzkabel unbedingt nur an eine ordnungsgemäß geerdete Steckdose anschließen.
		<p>Auf keinen Fall Metallklammern, sonstige kleine Metallgegenstände oder einen Behälter mit Flüssigkeit auf den Drucker stellen/darauf ablegen. Wenn Flüssigkeit oder Metallgegenstände in das Innere des Druckers gelangen, könnte ein Brand, ein elektrischer Schock oder eine Störung des Druckers ausgelöst werden.</p> <p>Wenn Flüssigkeit, ein Metallgegenstand oder ein ähnlicher Fremdkörper in das Innere des Druckers gelangt, das Gerät sofort AUSSchalten, das Netzkabel aus der Wandsteckdose ziehen und den Kundendienst rufen.</p>
		<ul style="list-style-type: none"> <li>Wenn der Drucker ungewöhnlich heiß wird, wenn sich Rauch entwickelt oder wenn ungewöhnliche Gerüche oder Geräusche festzustellen sind, den Drucker sofort AUSSchalten, das Netzkabel aus der Wandsteckdose ziehen und den Kundendienst rufen. Wird der Drucker trotzdem weiter benutzt, könnte ein Brand oder ein elektrischer Schock ausgelöst werden.</li> <li>Wenn der Drucker gefallen oder das Gehäuse beschädigt ist, das Gerät sofort AUSSchalten, das Netzkabel aus der Wandsteckdose ziehen und den Kundendienst rufen. Wird das Gerät trotzdem weiter benutzt, könnte ein Brand oder ein elektrischer Schock ausgelöst werden.</li> </ul>
		Tonerkassetten oder Toner nicht verbrennen. Andernfalls kann es zu Funkenflug kommen, der Verbrennungen oder sonstige Schäden verursachen kann.

	<b>VORSICHT</b>	
		<ul style="list-style-type: none"> <li>Am Aufstellungsort des Druckers unbedingt übermäßige Staub-, Ruß- oder Dampfeinwirkung vermeiden und den Drucker nicht in der Nähe eines Küchentisches, eines Bads oder eines Luftbefeuchters aufstellen. Das könnte einen Brand, einen elektrischen Schock oder eine Störung auslösen.</li> <li>Den Drucker auf keinen Fall auf einen instabilen oder nicht absolut waagerechten Tisch oder Stuhl stellen und nicht an einem Ort installieren, an dem er übermäßigen Vibrationen und Stößen ausgesetzt ist. Er könnte fallen und Verletzungen verursachen oder beschädigt werden.</li> </ul>
		Den Drucker nach der Installation unbedingt auf einer flachen Unterlage aufstellen. Wenn das Gerät sich bewegt oder fällt, kann es Verletzungen verursachen.
		Einige Bereiche im Innern dieses Druckers werden sehr heiß, so dass unter Umständen Brände entstehen können. Wenn zur Beseitigung von Störungen, beispielsweise bei einem Papierstau, auf das Innere des Druckers zugegriffen werden muss, unbedingt darauf achten, dass die mit "Vorsicht! Heiß!" gekennzeichneten Bereiche (Fixiereinheit etc.) nicht berührt werden.
		<ul style="list-style-type: none"> <li>Keinesfalls die Belüftungsschlitze des Druckers blockieren. Wenn sich im Innern des Druckers Hitze staut, kann ein Brand oder eine Fehlfunktion ausgelöst werden.</li> <li>In der Nähe des Druckers auf keinen Fall mit brennbaren Sprays, Flüssigkeiten oder Gasen arbeiten, da hierdurch ein Brand ausgelöst werden könnte.</li> </ul>
		<ul style="list-style-type: none"> <li>Das Netzkabel keinesfalls am Kabel aus der Wandsteckdose ziehen. Wird direkt am Netzkabel gezogen, kann das Kabel beschädigt und ein Brand oder elektrischer Schock ausgelöst werden.</li> <li>In der Nähe des Netzkabels auf keinen Fall Gegenstände ablegen, damit das Kabel in einem Notfall sofort aus den Anschlüssen gezogen werden kann.</li> </ul>

<b>⚠ VORSICHT</b>	
⊘	<ul style="list-style-type: none"> <li>Tonerkassetten und OPC-Trommel auf keinen Fall in der Nähe von Disketten oder Uhren aufbewahren, die auf Magnetismus empfindlich reagieren. Dadurch könnten in diesen Geräten Störungen auftreten.</li> <li>Tonerkassetten und OPC-Trommeln außerhalb der Reichweite von Kindern aufbewahren. Durch Essen von Toner können Gesundheitsschäden entstehen.</li> </ul>
⚡	<ul style="list-style-type: none"> <li>Wenn der Drucker umgesetzt werden muss, unbedingt immer zuvor das Netz- und alle sonstigen Kabel abziehen. Andernfalls könnte eines der Kabel beschädigt und ein Brand bzw. ein elektrischer Schock ausgelöst werden.</li> <li>Das Netzkabel aus der Wandsteckdose ziehen, wenn der Drucker längere Zeit nicht benutzt wird.</li> </ul>
!	<ul style="list-style-type: none"> <li>Den Drucker bei einem Transport unbedingt immer an den Stellen fassen, die in der Benutzerdokumentation beschrieben sind. Wenn das Gerät fällt, kann es ernsthafte Verletzungen verursachen und/oder selbst beschädigt werden.</li> <li>Den Drucker immer an einem gut belüfteten Ort aufstellen. Wenn der Drucker längere Zeit in einem schlecht belüfteten Raum betrieben wird, kann dies zu Gesundheitsschäden führen. Den Raum regelmäßig lüften.</li> <li>Das Netzkabel mehrmals pro Jahr aus der Wandsteckdose ziehen und die Bereiche zwischen den Steckerstiften reinigen. Wenn sich zwischen den Stiften übermäßig Staub ansammelt, erhöht sich die Brandgefahr.</li> </ul>

**■Hinweise und gesetzliche Bestimmungen**

**●Lasersicherheit**

In diesem Produkt kommt eine Laserdiode der Klasse 3B mit einer maximalen Leistung von 15 mW und einer Wellenlänge von 770 - 800 nm zum Einsatz. Dieses Produkt ist als Laserprodukt der Klasse 1 zertifiziert. Da der Laserstrahl durch Schutzgehäuse abgeschirmt ist, gibt das Produkt keinerlei Laserstrahlung ab, solange es gemäß den Anweisungen in dem vorliegenden Handbuch betrieben wird.

**●Laserstrahlung im Geräteinnern**

Maximale durchschnittliche Strahlungsleistung: 8,5 µW an der Laseröffnung der Druckkopfeinheit.  
Wellenlänge: 770 - 800 nm

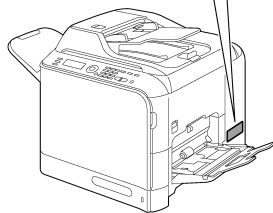
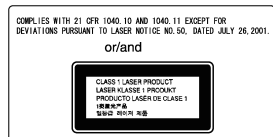

Laseröffnung in der Druckkopfeinheit

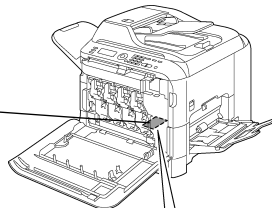

Lasersicherheit-Aufkleber



**VORSICHT:**

Alle hier nicht beschriebenen Verfahren oder davon abweichende Vorgehensweisen können dazu führen, dass gefährliche Laserstrahlung freigesetzt wird.

**●Schalleistungspegel**

Maschinenlärminformations-Verordnung 3. GPSGV:

Der Schalleistungspegel an der Bedienerposition gemäß EN ISO 7779 beträgt höchstens 70 dB(A).

**●Für Benutzer in Europa**

Dieses Produkt entspricht folgenden EU-Richtlinien:

2004/108/EG, 2006/95/EG und 93/68/EWG

Diese Konformitätserklärung gilt nur für das Gebiet aller Mitgliedstaaten der Europäischen Union (EU) und der EFTA. Bei Einsatz nicht abgeschirmter Kabel besteht die Möglichkeit von Störungen des Funkverkehrs. Dies ist nach 2004/108/EG verboten.

Für den Kamera-Direktdruck mit diesem Gerät ein USB-Kabel mit einem Ferritkern verwenden.

Das Gerät ist nicht für die Benutzung im unmittelbaren Gesichtsfeld am Bildschirmarbeitsplatz vorgesehen.

Um störende Reflexionen am Bildschirmarbeitsplatz zu vermeiden, darf dieses Produkt nicht im unmittelbaren Gesichtsfeld platziert werden.

**●Ozonemission**

Während des Druckbetriebs wird in geringen Mengen Ozon freigesetzt. Die freigesetzte Ozonmenge ist völlig unschädlich. Dennoch sollte der Raum, in dem der Drucker installiert wird, ausreichend belüftet sein, insbesondere, wenn größere Aufträge verarbeitet werden oder der Drucker längere Zeit im Dauerbetrieb genutzt wird.

**●Elektromagnetische Störungen**

Dieses Gerät muss mit einem abgeschirmten Schnittstellenkabel verwendet werden.

Bei Einsatz nicht abgeschirmter Kabel besteht die Möglichkeit von Störungen des Funkverkehrs. Dies ist gemäß CISPR 22 und lokalen Bestimmungen verboten.

Für den Kamera-Direktdruck mit diesem Gerät ein USB-Kabel mit einem Ferritkern verwenden.

**●Austauschen der Batterie**

**ACHTUNG:**

ES BESTEHT EXPLOSIONSGEFAHR, WENN DIE BATTERIE DURCH EINEN FALSCHEN BATTERIETYP

AUSGETAUSCHT WIRD. ENTSORGEN SIE GEBRAUCHTE BATTERIEN GEMÄß DER GEBRAUCHSANWEISUNG.

**●Nur für Mitgliedsstaaten der Europäischen Union**

Dieses Produkt entspricht den Anforderungen der RoHS-Richtlinie (2002/95/EC)

**●Telefonkabel**

Das mit einem Ferritkern versehene Telefonkabel ist für den Telekommunikationsanschluss des Gerätes vorgesehen.

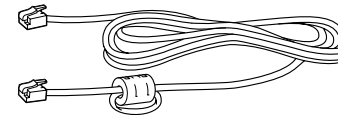

**●Besonderer Hinweis für Benutzer**

**- Für Europa**

Das Fax wurde im Einklang mit der Entscheidung des Rates 1999/ 5/ EG über gesamteuropäische Anschaltbedingungen für Endeinrichtungen zum Anschluss an öffentliche Fernsprechnetze (PSTN) genehmigt. Aufgrund der Unterschiede zwischen den einzelnen Fernsprechnetzen in den verschiedenen Ländern gibt diese Genehmigung alleine jedoch keine uneingeschränkte Sicherheit über einen erfolgreichen Betrieb an jedem Anschluss an das öffentliche Fernsprechnet.

Bei Problemen wenden Sie sich bitte zuerst an den Lieferanten Ihres Gerätes.



(A0FD-9564-01C)



■ **Informazione sulla sicurezza**

Questa sezione contiene istruzioni dettagliate sul funzionamento e la manutenzione della stampante. Per ottenere la massima efficienza, leggere ed osservare attentamente le seguenti istruzioni.



Prima di collegare la stampante, leggere la seguente sezione, la quale contiene importanti informazioni relative all'utilizzo sicuro ed alla prevenzione di problemi operativi.

Conservare questo manuale vicino alla stampante per poterlo consultare rapidamente.







**Nota:** Alcune delle informazioni di questo manuale possono non riferirsi alla stampante specifica.





■ **Simboli di pericolo e di avvertimento**







Il presente manuale e la stampante fanno uso di etichette e di simboli che contribuiscono ad evitare lesioni all'operatore ed a terzi e danni materiali. Il significato delle etichette e dei simboli è il seguente:







 <b>AVVISO</b>	L'inosservanza di questi avvertimenti può causare gravi lesioni e persino la morte.
 <b>ATTENZIONE</b>	L'inosservanza di questi avvertimenti può causare lesioni e danni materiali.

● Significato dei simboli



-   indica un pericolo che occorre evitare adottando opportuni provvedimenti. Il simbolo a sinistra avverte di possibili folgorazioni elettriche.
-   indica il divieto di compiere un'azione. Il simbolo a sinistra indica il divieto di smontare l'apparecchio.
-   indica l'obbligo di compiere un'azione. Il simbolo a sinistra indica l'obbligo di scollegare l'apparecchio.

 <b>AVVISO</b>	<ul style="list-style-type: none"> <li> Non tentare di rimuovere i coperchi ed i pannelli fissati alla stampante. Alcune stampanti possiedono componenti ad alta tensione ed una sorgente di raggi laser al loro interno che possono provocare cause la folgorazione elettrica o la cecità.</li> <li>Non modificare questa stampante; la conseguenza potrebbe essere un incendio, una folgorazione elettrica o un guasto. Se la stampante impiega un apparecchio laser, la sorgente del raggio laser può provocare la cecità.</li> </ul>
	<ul style="list-style-type: none"> <li>Utilizzare solo il cavo di alimentazione elettrica fornito in dotazione nella confezione. Se il cavo di alimentazione elettrica non è fornito in dotazione, utilizzare solo un cavo ed una spina che possiedano le specifiche descritte nella documentazione per l'utente. Se si omette di usare questo cavo elettrico, si possono verificare incendi o folgorazioni elettriche.</li> <li>Utilizzare il cavo di alimentazione elettrica fornito in dotazione nella confezione solo per questa stampante e non utilizzarlo IN NESSUN CASO per collegare altri prodotti. In caso di mancata osservanza, si possono verificare incendi o folgorazioni elettriche.</li> <li>Collegare l'apparecchio solo ad una rete elettrica della tensione specificata. In caso contrario si possono verificare incendi o folgorazioni elettriche.</li> </ul>
	<ul style="list-style-type: none"> <li>Non usare una presa di corrente multipla per collegare altri prodotti. Se alla presa di corrente si collegano apparecchi che assorbono un'intensità di corrente maggiore di quella massima ammissibile, si possono verificare incendi o folgorazioni elettriche.</li> <li>È buona regola non utilizzare un cavo elettrico di prolunga. L'uso di un cavo elettrico di prolunga può provocare incendi o folgorazioni elettriche. Se occorre una prolunga, contattare il centro di assistenza autorizzato.</li> <li>Non graffiare né raschiare né collocare oggetti pesanti, non riscaldare né torcere né piegare né tirare né danneggiare il cavo elettrico. L'uso di un cavo elettrico danneggiato (conduttori scoperti, conduttori spezzati, ecc.) può causare incendi o guasti. Se si presenta una di tali condizioni, spegnere immediatamente l'apparecchio, scollegare la stampante e chiamare subito il centro di assistenza autorizzato.</li> </ul>

 <b>AVVISO</b>	
	Non scollegare e ricollegare il cavo di alimentazione elettrica con mani umide o bagnate. Pericolo di folgorazione elettrica.
	Inserire completamente la spina del cavo elettrico nella presa di corrente. In caso contrario si possono verificare incendi o folgorazioni elettriche.
	Collegare il cavo di alimentazione elettrica ad una presa di corrente con contatto di terra.
	Non collocare né fermagli di metallo o altri piccoli oggetti metallici né recipienti contenenti liquidi sulla stampante. Il liquido o gli oggetti metallici che cadono all'interno della stampante possono causare incendi, folgorazioni elettriche o guasti meccanici. Se nella stampante cadono pezzi di metallo o altri corpi estranei, spegnere immediatamente e scollegare la stampante e chiamare subito il centro di assistenza autorizzato.
	<ul style="list-style-type: none"> <li>Non usare la stampante se si surriscalda eccessivamente, se emette fumo o un odori o rumori insoliti. Spegnere immediatamente e scollegare l'apparecchio e chiamare il centro di assistenza autorizzato. Se si continua ad usarla, si possono verificare incendi o folgorazioni elettriche.</li> <li>Non usare la stampante se è caduta a terra o il suo coperchio è danneggiato. Spegnere immediatamente e scollegare l'apparecchio e chiamare il centro di assistenza autorizzato. Se si continua ad usarla, si possono verificare incendi o folgorazioni elettriche.</li> </ul>
	Non bruciare né le cartucce del toner né il toner stesso. Il toner può fuoriuscire causando ustioni ed altre lesioni.

 <b>ATTENZIONE</b>	
	<ul style="list-style-type: none"> <li>Non esporre la stampante alla polvere, al fumo o al vapore né collocarla vicino a tavoli da cucina, in bagno o vicino ad un umidificatore. La conseguenza potrebbe essere un incendio, una folgorazione elettrica o un guasto.</li> <li>Non collocare la stampante su un supporto instabile o inclinato o in un luogo soggetto a vibrazioni ed urti. Potrebbe ribaltarsi e cadere provocando lesioni alle persone e guasti meccanici.</li> </ul>
	Dopo aver installato il prodotto, montarlo su un piano di appoggio robusto e stabile. Lo spostamento o la caduta della stampante può provocare lesioni alle persone.
	All'interno della stampante vi sono aree che assumono un'alta temperatura che può causare ustioni. Quando si controlla l'interno della stampante per individuare malfunzioni come inceppamenti della carta, non toccare le aree (circostanti all'unità del fusore, ecc.) su cui è applicata un'etichetta recante la scritta "Cautela! ALTA TEMPERATURA!".
	<ul style="list-style-type: none"> <li>Non ostruire le griglie di ventilazione della stampante. Il calore accumulatosi all'interno della stampante può causare incendi o guasti.</li> <li>Non usare spray, liquidi o gas infiammabili nelle vicinanze della stampante; si potrebbero verificare incendi.</li> </ul>
	<ul style="list-style-type: none"> <li>Non tirare per il cavo elettrico per scollegarlo. Se si tira per il cavo elettrico, quest'ultimo può essere danneggiato e si presenta il pericolo di incendi o folgorazioni elettriche.</li> <li>Non collocare oggetti intorno alla presa di corrente, in quanto si presenterebbero difficoltà nello scollegare il cavo elettrico in caso di emergenza.</li> </ul>

## ⚠ ATTENZIONE

- 
  - Non riporre le cartucce di toner e le unità del tamburo OPC vicino a dischetti, in quanto sono magnetizzabili. Ciò potrebbe causare la malfunzione di questi prodotti.
  - Non lasciare cartucce di toner o la cartuccia del tamburo OPC incustodite in un luogo raggiungibile da bambini. L'ingestione di toner può essere nociva.
- 
  - Prima di spostare la stampante, verificare di aver scollegato il cavo elettrico e tutti gli altri cavi. In caso contrario si possono danneggiare il cavo elettrico o gli altri cavi e possono verificarsi incendi, folgorazioni elettriche o guasti meccanici.
  - Scollegare la stampante se si prevede di non utilizzarla per un lungo periodo di tempo.
- 
  - Per spostare la stampante afferrarla sui punti specificati nella documentazione dell'utente. La caduta della stampante può provocare gravi lesioni alle persone e/o danni alla stampante stessa.
  - Usare la stampante solo in un ambiente ben ventilato. Il funzionamento della stampante in un locale poco ventilato per un lungo periodo di tempo può essere nocivo alla salute. Ventilare il locale ad intervalli di tempo regolari.
  - Scollegare il cavo elettrico dalla presa di corrente più di una volta all'anno e pulire la zona tra i terminali della spina. La polvere accumulatasi tra tali terminali può causare incendi.

### ■ Avvisi normativi

#### ● Sicurezza laser

Questo prodotto impiega un diodo laser di classe 3B che possiede una potenza massima di 15 mW ed una lunghezza d'onda di 770 - 800 nm. Questo prodotto è certificato come prodotto laser di classe 1. Poiché il raggio laser è confinato all'interno dell'alloggiamento protettivo, il prodotto non emette radiazione laser pericolosa se funziona conformemente alle istruzioni riportate in questo manuale.

#### ● Radiazione laser interna

Potenza massima della radiazione: 8,5 µW sull'apertura laser dell'unità della testina di stampa.  
Lunghezza d'onda: 770-800 nm

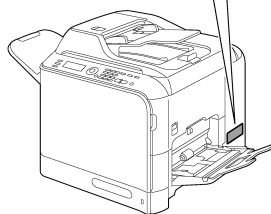
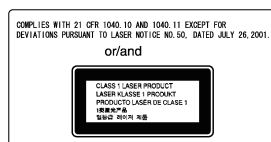

Apertura laser dell'unità della testina di stampa

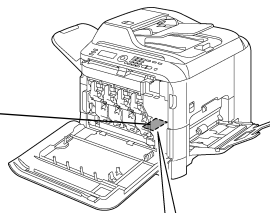

Etichetta di pericolo laser



CAUTELA:  
l'uso di controlli, regolazioni o procedure operative diversi da quelle specificate in questo manuale possono causare un'esposizione a radiazione pericolosa.

#### ● Per utenti in Europa

Questo prodotto è conforme alle seguenti direttive dell'Unione Europea:

2004/108/EB, 2006/95/EB e 93/68/EEC

La presente dichiarazione è valida solo per il territorio dell'Unione Europea (UE) o dell'EFTA.

Il dispositivo deve essere utilizzato con un cavo di interfaccia protetto. L'uso di cavi non schermati può portare facilmente ad interferenze con le radiocomunicazioni e non è consentito dalle 2004/108/EB.

Per stampare su questo dispositivo direttamente da una fotocamera è necessario utilizzare un cavo USB con un nucleo in ferrite.

#### ● Emissione di ozono

La stampante in funzione emette una piccola quantità di ozono, la quale non è sufficiente per costituire pericolo. Si raccomanda tuttavia di verificare che il locale in cui si trova la stampante sia sufficientemente ventilato, in particolare se si stampa una grande mole di materiale o se la macchina viene utilizzata continuamente per un lungo periodo.

#### ● Interferenza elettromagnetica

Il dispositivo deve essere utilizzato con un cavo di interfaccia protetto.

L'uso di cavi non schermati può portare facilmente ad interferenze con le radiocomunicazioni e non è consentito dalle CISPR 22 e dalle norme locali.

Per stampare su questo dispositivo direttamente da una fotocamera è necessario utilizzare un cavo USB con un nucleo in ferrite.

#### ● Sostituzione della batteria

ATTENZIONE:

ESISTE UN RISCHIO DI ESPLOSIONE SE SI SOSTITUISCE LA BATTERIA CON UN TIPO INCORRETTO. DISPORRE DELLE BATTERIE USATE IN ACCORDO CON LE INFORMAZIONI CONTENUTE NELLA GUIDA DELL'UTENTE.

#### ● Cavo telefonico

Il cavo telefonico installato con un nucleo di ferrite dovrebbe essere usato per la porta telecomunicazioni nella presente macchina.

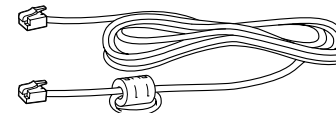

#### ● Avvertenza speciale per l'utente

- Per l'Europa

Il facsimile è stato approvato in conformità alla Direttiva del Consiglio 1999/5/EC per la connessione paneuropea di un singolo terminale alla rete telefonica pubblica commutata (Public Switched Telephone Network, PSTN). Tuttavia, a causa delle differenze nazionali esistenti fra le varie PSTN, tale approvazione, di per se stessa, non fornisce l'assoluta garanzia di corretta operatività su ogni singolo terminale della rete PSTN.

In caso di problemi, contattare innanzitutto il proprio fornitore.



(A0FD-9564-00D)

## Español



### ■ Información sobre seguridad

Este apartado contiene instrucciones detalladas sobre el manejo y mantenimiento de su impresora. Para alcanzar un rendimiento óptimo de la impresora, lea detenidamente estas instrucciones y sígalas. Lea el siguiente apartado antes de conectar la impresora. Contiene informaciones importantes relacionadas con la seguridad del usuario y la prevención de problemas del equipo. Guarde este manual cerca de la impresora para poder consultarlo fácilmente cuando sea necesario.

**Nota:** Es posible que algunas informaciones en este manual no sean aplicables a su impresora en concreto.

### ■ Símbolos de advertencia y precaución

Tanto en su manual como en la impresora se usan etiquetas y símbolos que tienen como objeto prevenir lesiones al usuario y a otros alrededor de la impresora así como daños a los objetos de propiedad. Estas etiquetas y símbolos significan lo siguiente:

 <b>ATENCIÓN</b>	El ignorar esta advertencia podría ocasionar lesiones graves o incluso la muerte.
 <b>PRECAUCIÓN</b>	El ignorar esta advertencia podría ocasionar lesiones o daños materiales.

#### ● Significado de los símbolos





⚠ indica un peligro del cual habrá que tener precaución. El símbolo a mostrado a la izquierda advierte sobre posibles descargas eléctricas.















⊘ indica una acción prohibida. El símbolo mostrado a la izquierda advierte que el aparato no deberá ser desarmado.





● indica una acción obligatoria. El símbolo mostrado a la izquierda advierte que se deberá desenchufar el aparato.

 <b>ATENCIÓN</b>	<ul style="list-style-type: none"> <li>No intente desmontar las cubiertas ni los paneles que han sido fijados a la impresora. Algunas impresoras disponen de piezas de alta tensión o un generador de rayo láser en su interior los mismos que pueden causar choques eléctricos o ceguera.</li> <li>No introduzca modificaciones en la impresora puesto que podría provocar incendios, averías o choques eléctricos. Si la impresora emplea un diodo láser, el rayo láser podría causar ceguera.</li> </ul>
	<ul style="list-style-type: none"> <li>Use únicamente el cable de alimentación suministrado con la impresora. Si no se ha suministrado un cable de alimentación, use sólo un cable y enchufe según especificado en la documentación de usuario. El no hacerlo podría provocar incendios o choques eléctricos.</li> <li>Use el cable de alimentación suministrado con la impresora sólo con esta impresora y JAMÁS con otro producto. El no hacerlo podría provocar incendios o choques eléctricos.</li> <li>Use únicamente la tensión especificada. El no hacerlo podría provocar incendios o choques eléctricos.</li> </ul>
	<ul style="list-style-type: none"> <li>No use un enchufe múltiple para conectar otros productos. El uso de una toma eléctrica para más del valor de tensión determinado podría provocar incendios o choques eléctricos.</li> <li>Por regla general, no use cables de prolongación. El uso de un cable de prolongación podría provocar incendios o choques eléctricos. Acuda a su concesionario de servicio autorizado en caso de necesitar un cable de prolongación.</li> <li>No arañe, frote, coloque un objeto pesado sobre, caliente, tuerza, doble, tire de ni dañe el cable de alimentación. El uso de un cable de alimentación dañado (con alambres visibles o rotos, etc) podría provocar incendios o choques eléctricos. De presentarse alguna de estas circunstancias, apague el aparato de inmediato, desenchufe el cable de alimentación y llame a su concesionario de servicio autorizado.</li> </ul>

 <b>ATENCIÓN</b>	
	No enchufe ni desenchufe la unidad con las manos húmedas ya que podría Ud. recibir un choque eléctrico.
	Enchufe firmemente el cable de alimentación en la toma eléctrica. El no hacerlo podría provocar incendios o choques eléctricos.
	Conecte el cable de alimentación a una toma eléctrica que disponga de conexión a tierra.
	No coloque clips metálicos, otros objetos metálicos pequeños ni ningún recipiente que contenga agua sobre el producto. El agua derramada o los objetos metálicos que caigan al interior podrían provocar incendios, choques eléctricos o averías. Si cayera agua, alguna pieza metálica u otro elemento extraño al interior de la impresora, apáguela de inmediato, saque el cable de alimentación de la toma y llame a su concesionario de servicio autorizado.
	<ul style="list-style-type: none"> <li>No utilice este producto si se calentase excesivamente o emitiese humo, o ruidos u olor inusuales. Apáguela de inmediato, saque el cable de alimentación de la toma y llame a su concesionario de servicio autorizado. De continuar utilizándolo bajo estas circunstancias se podrían provocar incendios o choques eléctricos.</li> <li>No utilice este producto si se ha caído o si su cubierta se encuentra dañada. Apáguela de inmediato, saque el cable de alimentación de la toma y llame a su concesionario de servicio autorizado. De continuar utilizándolo bajo estas circunstancias se podrían provocar incendios o choques eléctricos.</li> </ul>
	Jamás exponga el tóner ni el cartucho de tóner al fuego. Al calentarse, el tóner puede salpicar y provocar quemaduras y otros daños graves.

 <b>PRECAUCIÓN</b>	
	<ul style="list-style-type: none"> <li>No exponga este producto al polvo, hollín o vapor ni lo coloque cerca de una mesa de cocina, baño o un humidificador. Se podrían producir incendios, choques eléctricos o averías.</li> <li>No coloque esta impresora sobre un banquillo inestable o inclinado ni en un lugar sujeto a vibración o golpes excesivos. Podría caerse y causar lesiones personales o desperfectos mecánicos.</li> </ul>
	Una vez instalado el producto, colóquelo sobre una base estable. Si la unidad se mueve o se cae podría causar lesiones personales.
	El interior de esta impresora tiene áreas sujetas a altas temperaturas que podrían provocar incendios. Cuando tenga que verificar el interior de la impresora a causa de desperfectos tales como atascos de papel, no toque las partes (alrededor de la unidad de fusión, etc.) que posean la etiqueta de advertencia "Precaución Alta temperatura!".
	<ul style="list-style-type: none"> <li>No obstruya las rejillas de ventilación de la impresora. El calor se podría acumular dentro del producto y provocar incendios o desperfectos.</li> <li>El calor se podría acumular dentro del producto y provocar incendios o desperfectos.</li> </ul>
	<ul style="list-style-type: none"> <li>No tire del cable de alimentación al desenchufarlo. Tirar del cable podría dañar el cable y esto podría provocar incendios o choques eléctricos.</li> <li>No coloque ningún objeto alrededor del enchufe ya que podría dificultar el retirarlo en caso de una emergencia.</li> </ul>

<b>⚠ PRECAUCIÓN</b>	
	<ul style="list-style-type: none"> <li>No guarde los cartuchos de tóner o de tambor OPC cerca de un disquete o reloj susceptibles al magnetismo. El resultado podría ser que estos objetos sufran averías.</li> <li>No deje los cartuchos de tóner ni el cartucho de tambor OPC en un lugar de fácil acceso a los niños. Ingerir tóner podría dañar su salud.</li> </ul>
	<ul style="list-style-type: none"> <li>Cuando tenga que trasladar la impresora, cerciórese de desconectar el cable de alimentación y los demás cables. El no hacerlo podría causar daños a los cables provocando incendios, desperfectos o choques eléctricos.</li> <li><b>Desenchufe la impresora si no tiene previsto utilizarla durante un largo periodo de tiempo.</b></li> </ul>
	<ul style="list-style-type: none"> <li>Cuando tenga que trasladar la impresora, sujétela según se indica en la documentación del usuario. Si la unidad se cae podría causar lesiones a personas y/o daños en la impresora.</li> <li>Use siempre esta impresora en un local bien ventilado. El no hacerlo durante un largo período de tiempo podría perjudicar su salud. Ventile la habitación a intervalos regulares.</li> <li>Retire el enchufe de la toma al menos una vez al año y limpie el espacio entre los terminales del enchufe. El polvo que se acumula entre las espigas podría causar un incendio.</li> </ul>

**■ Avisos de regulación**

**● Seguridad del láser / Producto Láser de Clase 1**

Este producto emplea un diodo de láser de clase 3B con una potencia máxima de 15 mW y una longitud de onda de 770 – 800 nm. Este producto está certificado como producto láser de clase 1. Ya que el rayo láser está cubierto por carcasas protectoras, el producto no emite radiación láser peligrosa alguna, siempre y cuando el producto sea utilizado según las instrucciones en este manual.

**● Radiación láser interna**

Máxima potencia media de radiación: 8,5 µW en el orificio láser de la unidad de cabezal de impresión.  
Longitud de onda: 770-800 nm

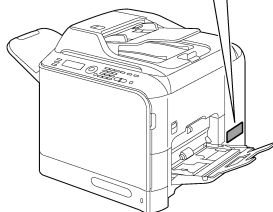
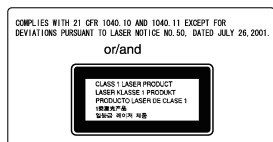

Orificio láser de la unidad de cabezal de impresión

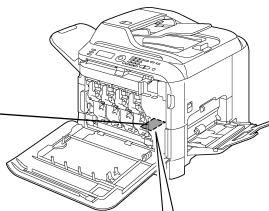

Etiqueta de advertencia láser



**PRECAUCIÓN:**

El uso de controles, ajustes o rendimiento que son sean los especificados en este manual puede traer consigo el riesgo de exposición a la radiación.

**● Para usuarios en Europa**

Este producto satisface las siguientes normativas de la UE: 2004/108/CE, 2006/95/CE y 93/68/EEC

Esta declaración es válida únicamente para las áreas de la Unión Europea (UE) o AELC.

Este aparato debe utilizarse con un cable de interfaz blindado. El uso de cables no blindados podría eventualmente producir interferencias en las comunicaciones de radio y por ello se prohíbe en las normativas 2004/108/CE. Para imprimir directamente de una cámara, se debe usar un cable USB con núcleo de ferrita.

**● Liberación de ozono**

Durante la operación, la impresora libera una pequeña cantidad de ozono. Esta cantidad no es lo suficientemente grande como para ser considerada peligrosa. Sin embargo, asegúrese que la habitación donde se use la impresora disponga de ventilación adecuada, especialmente si se imprimen grandes cantidades de material o si la máquina se usa continuamente durante un largo periodo de tiempo.

**● Interferencias electromagnéticas**

Este producto debe utilizarse con un cable de interfaz blindado.

El uso de cables no blindados podría eventualmente producir interferencias en las comunicaciones de radio y por ello se prohíbe en las normativas CISPR 22 y leyes locales.

Para imprimir directamente de una cámara, se debe usar un cable USB con núcleo de ferrita.

**● Cambio de la batería**

**PRECAUCIÓN:**

EXISTE RIESGO DE EXPLOSIÓN SI LA BATERÍA SE SUSTITUYE POR UNA DEL TIPO INCORRECTO. DESECHE LAS BATERÍAS USADAS DE ACUERDO CON LA GUÍA DEL USUARIO.

**● Cable del teléfono**

El cable del teléfono instalado con un núcleo de ferrita, debe utilizarse para el puerto de telecomunicaciones de esta máquina.

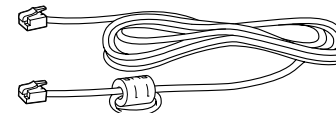

**● Requisitos de Alimentación**

220-240 V, 6 A, 50-60 Hz

**● Aviso especial a los usuarios**

**- Para Europa**

El fax ha sido aprobado de acuerdo con la Decisión del Consejo 1999/ 5/CE para conexión paneuropea de terminal simple a la red telefónica conmutada pública (PSTN). Sin embargo y debido a diferencias entre los PSTN que se facilitan a los diferentes países, la aprobación no da, por sí misma, confirmación incondicional del correcto funcionamiento en cualquier punto de terminal de red PSTN.

En caso de encontrar algún tipo de problemas, debería ponerse en contacto en primer lugar con el distribuidor del equipo.



(A0FD-9564-00F)

## Português

### ■ Informações Quanto à Segurança

Esta seção contém instruções detalhadas sobre a operação e manutenção da sua impressora. Para alcançar um grau de desempenho ideal, leia e siga com muita atenção as presentes instruções.



Leia a seção seguinte antes de conectar a impressora. Ela contém informações importantes relativas à segurança do usuário e à prevenção de falhas no equipamento.

Mantenha este manual sempre perto de sua impressora, para a consulta rápida.

**Nota:** Algumas informações contidas neste manual podem não aplicar-se especificamente a sua impressora.

### ■ Símbolos de Aviso e de Precaução

Este manual e a impressora contêm etiquetas e símbolos que ajudam na prevenção de acidentes no operador e em outras pessoas na proximidade da impressora, assim como danos materiais. As etiquetas e os símbolos têm o seguinte significado:

 <b>AVISO</b>	Ignorar este aviso poderá originar graves lesões, até mesmo a morte.
 <b>CUIDADO</b>	Ignorar esta advertência poderá causar danos ou prejuízos materiais.

#### ● Significado dos Símbolos







⚠ indica um perigo contra o qual deverão ser tomadas precauções. O símbolo exibido à esquerda avisa sobre a possibilidade de choque elétrico.















⊘ indica um procedimento proibido. Este símbolo, exibido à esquerda, o averte contra a desmontagem deste aparelho.



● indica um procedimento que terá que ser obrigatoriamente seguido. Este símbolo, exibido à esquerda, indica que deverá desligar o dispositivo.

 <b>AVISO</b>	
	<ul style="list-style-type: none"> <li>Não tente remover as tampas e os painéis que se encontram fixos a esta impressora. Algumas impressoras possuem interiormente um componente de alta tensão ou uma fonte de feixe de laser, que poderão causar choques elétricos ou a cegueira.</li> <li>Não efetue quaisquer alterações nesta impressora, pois tal procedimento poderá originar um incêndio, um choque elétrico ou uma avaria. Se a impressora possuir um laser, a fonte do feixe de laser poderá causar cegueira.</li> </ul>
	<ul style="list-style-type: none"> <li>Use o cabo de força fornecido no pacote. Na falta de um cordão de energia, use somente outro cabo e conector que esteja especificado na documentação do usuário. A não utilização deste cabo irá resultar num incêndio ou num choque elétrico.</li> <li>Use o cordão de energia fornecido na embalagem unicamente para esta impressora e NUNCA para um outro produto. A não observação desta precaução pode resultar em incêndio ou choque elétrico.</li> <li>Utilize somente a fonte de força de tensão especificada. A sua não observância poderá resultar num incêndio ou num choque elétrico.</li> </ul>
	<ul style="list-style-type: none"> <li>Não utilize um adaptador múltiplo para saída com o objetivo de ligar outros aparelhos e máquinas ali. A utilização de uma tomada para mais do que o valor de corrente assinalado poderá resultar num incêndio ou num choque elétrico.</li> <li>Por princípio, não utilize um cabo de extensão. A utilização de um cabo de extensão poderá resultar num incêndio e num choque elétrico. Contate o seu representante autorizado de serviço, na eventualidade de requerer um cabo de extensão.</li> <li>Não risque, não desgaste, não coloque objetos pesados em cima, não aqueça, não torça, não dobre, não puxe ou não danifique o cabo de força. A utilização de um cabo de força danificado (núcleo do cabo exposto, cabo quebrado, etc.) poderá resultar num incêndio ou numa avaria. Na eventualidade de qualquer uma destas condições serem verificadas, DESLIGUE imediatamente o interruptor de ativação, desligue o cabo de força da tomada e, em seguida, contate o seu representante autorizado de serviço.</li> </ul>

 <b>AVISO</b>	
	Não ligue e não desligue o cabo de força com mãos úmidas ou tal poderá resultar num choque elétrico.
	Insira o cabo de força completamente no bocal da tomada. A não observância deste fato poderá resultar num incêndio ou num choque elétrico.
	Ligue o cabo de força a uma tomada elétrica que se encontre ligada a um terminal com ligação à terra.
	<p>Não coloque um vaso com flores ou qualquer outro recipiente que contenha água ou, então, cliques metálicos ou quaisquer outros objetos metálicos pequenos sobre a impressora. Água derramada ou objetos metálicos que caíam para dentro do produto podem resultar num incêndio, num choque elétrico ou numa avaria.</p> <p>Na eventualidade de uma peça de metal, água ou qualquer outra matéria estranha similar penetrar na impressora, DESLIGUE imediatamente o interruptor de ativação, desligue o cabo de força da tomada e, em seguida, contate o seu representante autorizado de serviço.</p>
	<ul style="list-style-type: none"> <li>Se este produto ficar excessivamente aquecido ou começar a emitir fumaça ou um odor ou som não característico, DESLIGUE imediatamente o interruptor de ativação, desligue o cabo de força da tomada e, em seguida, contate o seu representante autorizado de serviço. Se você continuar a usá-lo nesse estado, tal poderá resultar num incêndio ou num choque elétrico.</li> <li>Se você deixar a impressora cair, ou se danificar a sua tampa, DESLIGUE imediatamente o interruptor de ativação, desligue o cabo de força da tomada e, em seguida, contate o seu representante autorizado de serviço. Se você continuar a usá-la nesse estado, tal poderá resultar num incêndio ou num choque elétrico.</li> </ul>
	Não jogue o cartucho de toner ou toner em fogo aberto. O toner aquecido poderá se espalhar e originar queimaduras e outros danos.

 <b>CUIDADO</b>	
	<ul style="list-style-type: none"> <li>Não instale o produto num local com poeiras ou num local exposto a fuligem ou vapor, perto de uma mesa de cozinha, banheiro ou de um umidificador. Tal poderá resultar num choque elétrico ou numa total avaria.</li> <li>Não coloque a impressora numa bancada instável ou inclinada ou num local que se encontre sujeito a vibrações e choques intensos. A impressora pode cair, causando lesões pessoais ou uma avaria mecânica total.</li> </ul>
	Após instalar a impressora, coloque-a sobre uma base segura. Se a unidade se deslocar ou cair, tal poderá causar lesões pessoais.
	No interior da impressora existem áreas sujeitas a altas temperaturas, que poderão causar queimaduras. Quando inspecionar o interior da impressora por avarias tais como má alimentação de papel, não toque nas partes (em volta da unidade de fusíveis, etc.) que estão indicadas com uma etiqueta de aviso "Advertência! Alta Temperatura!".
	<ul style="list-style-type: none"> <li>Não obstrua as grades de ventilação da impressora. Isso poderia acumular calor no interior da impressora, podendo resultar num incêndio ou numa avaria.</li> <li>Não utilize sprays, líquidos ou gases inflamáveis perto da impressora, pois tal poderá resultar num incêndio.</li> </ul>
	<ul style="list-style-type: none"> <li>Não puxe pelo cordão para desconectar da tomada. Puxar pelo cabo de força poderá danificar o cabo, resultando num incêndio ou num choque elétrico.</li> <li>Não coloque quaisquer objetos em volta da tomada de força, pois poderá ser difícil remover esta última quando da ocorrência de uma emergência.</li> </ul>

<b>⚠ CUIDADO</b>	
⊘	<ul style="list-style-type: none"> <li>Não armazene as unidades do toner ou as unidades do tambor OPC perto de um disquete ou de um relógio, que são suscetíveis a magnetismo. Estes poderão causar avarias nos produtos.</li> <li>Não coloque o cartucho de toner ou o tambor OPC num local dentro do alcance de crianças. A ingestão de toner pode ser prejudicial à saúde.</li> </ul>
⚡	<ul style="list-style-type: none"> <li>Sempre que deslocar este impressora, certifique-se de desligar o cabo de força e outros cabos. A não observância deste fato poderá danificar o cabo de força ou o cabo de interface, resultando num incêndio, num choque elétrico ou numa avaria.</li> <li>Desconecte a impressora da tomada se você pretende não usá-la por um longo período de tempo.</li> </ul>
!	<ul style="list-style-type: none"> <li>Sempre que deslocar este printer, segure-o sempre pelos locais especificadas no manual do usuário ou em outros documentos. Se a unidade cair, tal poderá resultar em graves lesões pessoais. O produto poderá também ser danificado ou sofrer uma avaria.</li> <li>Utilize sempre este printer num local com uma boa ventilação. A utilização deste printer numa sala mal ventilada por um longo período de tempo poderá ser prejudicial para a sua saúde. Ventile a sala em intervalos regulares.</li> <li>Remova a tomada de força da tomada de saída mais de uma vez por ano e limpe a área entre os terminais da tomada. A poeira que se acumula entre os terminais da tomada poderão causar um incêndio.</li> </ul>

#### ■ Avisos de regulamentos

##### ● Segurança no uso de laser

Este produto utiliza um diodo a laser Classe 3B, o qual tem potência máxima de 15 mW e extensão de onda de 770 - 800 nm.

Esta impressora está certificada como um produto laser Classe 1. O feixe de laser está isolado em compartimentos de proteção. Não existe a possibilidade de perigo emanado do laser, desde que a impressora seja operada de acordo com as instruções neste manual.

##### ● Radiação laser interna

Potência média de radiação (no máx.): 8,5 µW na abertura de laser da cabeça de impressão.  
Extensão de onda: 770-800 nm

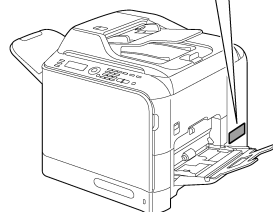

Abertura de laser da cabeça de impressão.

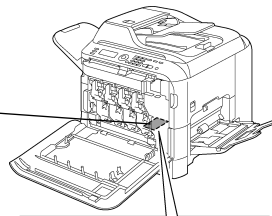

Etiqueta de segurança no uso de laser



#### ADVERTÊNCIA:

O uso de controles, regulagens ou funcionamento outros para além dos que se encontram especificados neste manual poderão resultar em exposições diretas a radiações nocivas.

##### ● Para Usuários Europeus

Este produto se encontra em conformidade com as seguintes diretivas da U.E: 2004/108/CE, 2006/95/CE e 93/68/EEC

Esta declaração é válida somente para todas as áreas incluídas na União Europeia (UE) ou EFTA.

Este dispositivo deve ser utilizado com um cabo de interface blindado. O uso de um cabo não protegido irá provavelmente resultar em interferências com comunicações de rádio, sendo proibido de acordo com as normas de 2004/108/CE.

Deve ser usado um cabo USB instalado com núcleo de ferrite para impressão directa da câmara com esta máquina.

##### ● Liberação de Ozônio

Durante o funcionamento da impressora, uma pequena quantidade de ozônio é liberada. Esta quantidade não é suficientemente elevada para prejudicar alguém. Todavia, certifique-se de que a sala onde a impressora se encontra a ser utilizada é adequadamente ventilada, especialmente se a impressora estiver imprimindo uma grande quantidade de materiais ou sendo utilizada durante um período de tempo contínuo e longo.

##### ● Interferência eletromagnética

Este produto deve ser utilizado com um cabo de interface blindado.

O uso de cabos não blindados provavelmente resultará em interferências nas comunicações por rádio, e é proibido segundo as normas de CISPR 22 e regulamentos locais.

Deve ser usado um cabo USB instalado com núcleo de ferrite para impressão directa da câmara com esta máquina.

##### ● Substituição da pilha

ATENÇÃO:

RISCO DE EXPLOSAO CASO A PILHA SEJA SUBSTITUÍDA POR OUTRA DE TIPO INCORRECTO. DESCARTAR AS PILHAS UTILIZADAS EM CONFORMIDADE COM O GUIA DO UTILIZADOR.

##### ● Cabo telefónico

O cabo telefónico instalado com um núcleo de ferrite deve ser utilizado como porta de telecomunicações nesta máquina.

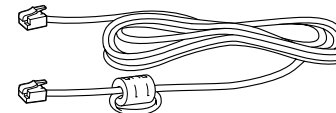

##### ● Aviso especial para o utilizador

###### - Para a Europa

O sistema de fax foi aprovado para ligação pan-europeia de um único terminal à rede telefónica (RTPC) nos termos da Decisão 1999/5/CE. No entanto, devido às diferenças existentes entre as RTPC dos diversos países, a aprovação não garante incondicionalmente, por si só, um funcionamento correcto em todos os pontos terminais da rede da RTPC.

Em caso de problemas, deve entrar-se em contacto, em primeiro lugar, com o fornecedor do equipamento.



(A0FD-9564-00E)



## ■ Bezpečnostní informace

Tato část obsahuje podrobné pokyny pro používání a údržbu tiskárny. Následující pokyny si pečlivě přečtěte a dodržujte, abyste dosáhli optimální výkonnosti tiskárny. Následující část si přečtěte před připojením tiskárny k elektrické síti. Obsahuje důležité informace, které se týkají bezpečnosti uživatele a umožňují předcházet potížím se zařízením. Příručku uschovejte v blízkosti tiskárny, aby byla v případě potřeby snadno dostupná.

**Poznámka:** Některé informace uvedené v této příručce nemusí být platné pro určitý model tiskárny.

## ■ Symboly výstrah a upozornění

V této příručce i na tiskárně jsou použity symboly a štítky, které pomáhají předcházet poškození majetku a zranění obsluhy a dalších osob, pohybujících se v blízkosti tiskárny. Uvedené symboly a štítky mají následující význam:

	<b>VÝSTRAHA</b>	Ignorování takové výstrahy může způsobit vážné zranění nebo dokonce smrt.
	<b>UPOZORNĚNÍ</b>	Ignorování takového upozornění může způsobit zranění nebo škodu na majetku.

### • Význam symbolů







 upozorňuje na nebezpečí, před kterým je třeba se chránit. Symbol zobrazený vlevo upozorňuje na nebezpečí úrazu elektrickým proudem.















 upozorňuje na zakázaný postup. Symbol zobrazený vlevo upozorňuje na to, abyste nerozebírali zařízení.





 upozorňuje na nezbytný postup. Symbol zobrazený vlevo upozorňuje, že musíte odpojit zařízení od elektrické sítě.

	<b>VÝSTRAHA</b>	<ul style="list-style-type: none"> <li>Nepokoušejte se odnímat kryty a panely, které jsou pevně připevněné k tiskárně. Některé tiskárny obsahují uvnitř obvody vysokého napětí nebo zdroj laserového paprsku, které mohou způsobit úraz elektrickým proudem nebo oslepnutí.</li> <li>Neupravujte tiskárnu, mohlo by dojít k požáru, úrazu elektrickým proudem nebo poškození. Jestliže tiskárna používá laser, zdroj laserového paprsku může způsobit oslepnutí.</li> </ul>
		<ul style="list-style-type: none"> <li>Používejte pouze síťovou šňůru, dodávanou s tiskárnou. Pokud není síťová šňůra dodávána, použijte a připojte pouze síťovou šňůru, která vyhovuje požadavkům uvedeným v dokumentaci. Použití jiné síťové šňůry může způsobit požár nebo úraz elektrickým proudem.</li> <li>Dodávanou síťovou šňůru používejte pouze pro tuto tiskárnu, NIKDY ji nepoužívejte pro jiný výrobek. Nedodržení tohoto upozornění může zapříčinit požár nebo úraz elektrickým proudem.</li> <li>Připojujte tiskárnu pouze k předepsanému zdroji napětí. Použití jiného zdroje napětí může způsobit požár nebo úraz elektrickým proudem.</li> </ul>
		<ul style="list-style-type: none"> <li>Nepoužívejte zásuvkové adaptéry pro připojení jiných zařízení. Pokud zatížíte zásuvku větším proudem, než je povoleno, může dojít k požáru nebo úrazu elektrickým proudem.</li> <li>Zásadně nepoužívejte prodlužovací šňůry. Použitím prodlužovací šňůry se vystavujete riziku vzniku požáru nebo úrazu elektrickým proudem. Potřebujete-li prodlužovací šňůru, obraťte se na autorizované servisní středisko.</li> <li>Síťovou šňůru nekruťte, neodírejte, nezahřívajte, neškrábejte a nenatahujte. Nepokládejte na ni těžké předměty a nepoškozujte ji. Použití poškozené síťové šňůry (s obnaženými nebo poškozenými vodiči atd.) může způsobit požár nebo poškození přístroje. Zjistíte-li některé z těchto závad, okamžitě vypněte přístroj, odpojte jej od zdroje elektrického napětí a pak se obraťte na autorizované servisní středisko.</li> </ul>

	<b>VÝSTRAHA</b>	
		Neodpojujte a nepřipojujte síťovou šňůru mokřými rukama, mohlo by dojít k úrazu elektrickým proudem.
		Síťovou šňůru vždy zcela zastrčte do zásuvky. Nedodržení tohoto postupu může zapříčinit požár nebo úraz elektrickým proudem.
		Síťovou šňůru připojujte pouze do zásuvky se zemnicí svorkou.
		Na tiskárnu nepokládejte kovové svorky nebo jiné malé kovové předměty ani nádoby s kapalinou. Kapalina nebo kovové předměty, které vniknou do tiskárny, mohou způsobit požár, úraz elektrickým proudem nebo poškození tiskárny. Vnikne-li do tiskárny kapalina, kovové předměty nebo jakýkoli jiný podobný cizí předmět, okamžitě tiskárnu vypněte, odpojte síťovou šňůru od zdroje elektrického napětí a obraťte se na autorizovaný servis.
		<ul style="list-style-type: none"> <li>Pokud se tiskárna abnormálně zahřívá nebo začne vydávat kouř, neobvyklý zápach nebo zvuk, okamžitě ji vypněte, odpojte od zdroje elektrického napětí a obraťte se na autorizovaný servis. Budete-li ji nadále používat v takovém stavu, může dojít k požáru nebo úrazu elektrickým proudem.</li> <li>Pokud tiskárna spadne nebo dojde k poškození jejího krytu, okamžitě ji vypněte, odpojte od zdroje elektrického napětí a obraťte se na autorizovaný servis. Budete-li ji nadále používat v takovém stavu, může dojít k požáru nebo úrazu elektrickým proudem.</li> </ul>
		Nevhazujte zásobníky toneru nebo toner do ohně. Horký toner se může vyspat a způsobit popáleniny nebo jiné škody.

	<b>UPOZORNĚNÍ</b>	
		<ul style="list-style-type: none"> <li>Nevystavujte tiskárnu prachu, sazímu nebo páře, ani ji neumísťte v blízkosti kuchyňského stolu, koupelny nebo zvlhčovače. Mohlo by dojít k požáru, úrazu elektrickým proudem nebo poškození tiskárny.</li> <li>Nepokládejte tiskárnu na nestabilní nebo nakloněný pracovní stůl nebo na jiné místo vystavené vibracím a nárazům. Tiskárna by mohla spadnout a způsobit zranění nebo se mechanicky poškodit.</li> </ul>
		Po sestavení umístěte tiskárnu na pevný podklad. Pokud se tiskárna posune nebo spadne, může způsobit zranění.
		Uvnitř tiskárny se nacházejí plochy vystavené vysokým teplotám, které mohou způsobit popáleniny. Při kontrole vnitřních částí tiskárny po vzniku potíží, například při odstraňování uváznělého papíru, se nedotýkejte částí, označených výstražným štítkem „Caution HOT“ (například oblast kolem fixačního zařízení).
		<ul style="list-style-type: none"> <li>Nezakrývejte ventilační otvory tiskárny. Uvnitř tiskárny by se začalo hromadit teplo, které by mohlo způsobit požár nebo poruchu.</li> <li>V blízkosti tiskárny nepoužívejte hořlavé spreje, kapaliny nebo plyny, které by mohly způsobit požár.</li> </ul>
		<ul style="list-style-type: none"> <li>Držte síťovou šňůru při odpojování vždy za zástrčku. Pokud byste tahali za kabel, síťová šňůra by se mohla poškodit a způsobit požár nebo úraz elektrickým proudem.</li> <li>Nepokládejte žádné předměty v blízkosti zástrčky síťové šňůry, aby ji bylo možné v případě nouze okamžitě odpojit ze zásuvky elektrické sítě.</li> </ul>

<b>⚠ UPOZORNĚNÍ</b>	
	<ul style="list-style-type: none"> <li>Zásobníky tonerů a kazety s fotocitlivým válcem neukládejte v blízkosti výměnných disků nebo hodin, které jsou citlivé na magnetické pole. Mohlo by dojít k poruchám na těchto zařízeních.</li> <li>Zásobníky tonerů nebo kazety s fotocitlivým válcem neopouštějte na místech snadno dostupných pro děti. Požití toneru může poškodit zdraví.</li> </ul>
	<ul style="list-style-type: none"> <li>Kdykoli chcete tiskárnu přemístit, odpojte od ní síťovou šňůru a všechny ostatní kabely. V opačném případě by mohlo dojít k poškození síťové šňůry nebo ostatních kabelů a vzniku požáru, úrazu elektrickým proudem nebo poruše.</li> <li>Pokud nebudete tiskárnu delší dobu používat, odpojte ji od zdroje elektrického napětí.</li> </ul>
	<ul style="list-style-type: none"> <li>Při přemísťování uchopte tiskárnu za plochy uvedené v dokumentaci. Pokud tiskárna spadne, může způsobit zranění nebo se poškodit.</li> <li>Tiskárnu vždy používejte v dobře větraných místnostech. Provozování tiskárny ve špatně větraných místnostech po delší dobu může poškodit zdraví obsluhy. Místnost v pravidelných intervalech větrejte.</li> <li>Více než jedenkrát za rok vyjměte zástrčku síťové šňůry ze zásuvky elektrické sítě a vyčistěte její kontakty. Prach nahromaděný mezi kontakty může způsobit požár.</li> </ul>

■ **Zákonné předpisy**

● **Laserová bezpečnost**

Tento výrobek používá laserovou diodu třídy 3B s maximálním výkonem 15 mW a vlnovou délkou 770–800 nm. Tento výrobek je certifikován jako laserový výrobek třídy 1. Laserový paprsek je zachycen ochrannými kryty, výrobek proto nevyzařuje nebezpečné laserové záření, pokud je používán v souladu s pokyny uvedenými v této příručce.

● **Vnitřní laserové záření**

Maximální průměrný vyzářený výkon: 8,5 µW ve výstupní cloně laseru v tiskové jednotce.  
Vlnová délka: 770–800 nm

COMPLIES WITH 21 CFR 1040.10 AND 1040.11 EXCEPT FOR DEVIATIONS PURSUANT TO LASER NOTICE NO.50, DATED JULY 26, 2001.  
or/and  
CLASS 1 LASER PRODUCT  
LASER KLASSE 1 PRODUKT  
PRODUCTO LASER DE CLASE 1  
레이저 1등급 제품

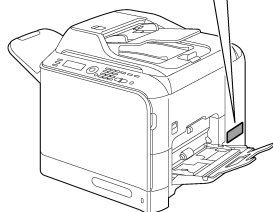

Výstupní clona laseru v tiskové jednotce.

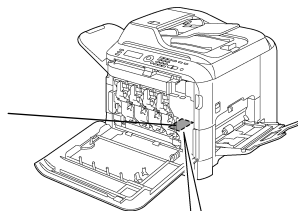

Štítek s informacemi o laserové bezpečnosti



**UPOZORNĚNÍ:**

Použití jiných ovládacích prvků, nastavení nebo postupů, než které jsou popsány v této příručce, Vás může vystavit nebezpečnému záření.

● **Pro uživatele v Evropě**

Tento výrobek vyhovuje následujícím direktivám Evropské Unie: 2004/108/ES, 2006/95/ES a 93/68 EEC.

Prohlášení je platné pouze v zemích Evropské Unie a EFTA.

Toto zařízení musí být použito se stíněným propojovacím kabelem. Použití nestíněných kabelů pravděpodobně způsobí rušení radiového spojení a je zakázáno direktivami 2004/108/ES.

Pro přímý tisk z kamery by u toho přístroje měl být použit kabel USB s feritovým jádrem.

● **Uvolňování ozónu**

Při činnosti tiskárny se uvolňuje malé množství ozónu. Toto množství není tak velké, aby mohlo nepříznivě působit na lidské zdraví. Přesto, a to zvláště při tisku velkého počtu stránek nebo při nepřetržitém tisku po delší dobu, zajistěte dostatečné větrání místnosti s tiskárnou.

● **Elektromagnetické rušení**

Tento výrobek musí být použit se stíněným propojovacím kabelem.

Použití nestíněných kabelů pravděpodobně způsobí rušení radiového spojení a je zakázáno směrnicí CISPR 22 a místními předpisy.

Pro přímý tisk z kamery by u toho přístroje měl být použit kabel USB s feritovým jádrem.

● **Výměna baterie**

**UPOZORNĚNÍ:**

**POKUD BY BATERIE BYLA NAHRAZENA NESPRÁVNÝM TYPEM, HROZÍ NEBEZPEČÍ VÝBUCHU. POUŽITÉ BATERIE ZLIKVIDUJTE PODLE POKYŇŮ V PŘÍRUČCE UŽIVATELE.**

● **Telefonní kabel**

Nainstalovaný telefonní kabel s feritovým jádrem je určen k použití jako telekomunikační port tohoto přístroje.

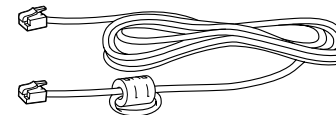

● **Speciální upozornění pro uživatele**

- **Pro Evropu**

Faxový přístroj byl schválen podle rozhodnutí Rady 1999/5/ES pro připojení jedním konektorem k veřejné telefonní síti PSTN (public switched telephone network) v rámci Evropy. Nicméně vzhledem k odlišnostem mezi jednotlivými sítěmi PSTN provozovanými v různých zemích, toto schválení samo o sobě nepředstavuje bezpodmínečné ujištění o uspokojivém provozu v každém připojovacím bodu k síti PSTN.

V případě problémů se nejprve obraťte na dodavatele vašeho zařízení.



(A0FD-9564-00J)





■ **Informacje o bezpieczeństwie**

Ta część zawiera szczegółowe wskazówki dotyczące użytkowania i utrzymania drukarki. Następujące zalecenia uważnie przeczytaj i przestrzegaj ich, aby uzyskać optymalną wydajność drukarki. Następującą część przeczytaj przed podłączeniem drukarki do sieci elektrycznej. Zawiera ważne informacje dotyczące bezpieczeństwa użytkownika i pozwalają uniknąć problemów z urządzeniem. Podręcznik przechowuj w pobliżu drukarki, aby był w razie potrzeby do dyspozycji.







**Uwaga:** Niektóre informacje podane w niniejszym podręczniku nie muszą dotyczyć niektórych konkretnych modeli drukarki.





■ **Symbole ostrzeżeń i uwag**







W niniejszym podręczniku i na drukarce znajdują się symbole i etykiety, które pomagają zapobiegać uszkodzeniu majątku i zranieniu obsługi oraz innych osób poruszających się w pobliżu drukarki. Podane symbole i etykiety mają następujące znaczenie:







	<b>OSTRZEŻENIE</b>	Ignorowanie takiego ostrzeżenia może spowodować poważne zranienie lub nawet śmierć.
	<b>UWAGA</b>	Ignorowanie takiej uwagi może spowodować zranienie lub szkodę na majątku.

• Znaczenie symboli

-   zwraca uwagę na niebezpieczeństwo, przed którym trzeba się chronić. Ten symbol zwraca uwagę na niebezpieczeństwo urazu prądem elektrycznym.
-   zwraca uwagę na zabronione postępowanie. Ten symbol zwraca uwagę na to, abyś nie rozbierał urządzenia.
-   zwraca uwagę na niezbędne postępowanie. Ten symbol zwraca uwagę, że musisz odłączyć urządzenie od sieci elektrycznej.

	<b>OSTRZEŻENIE</b>	<ul style="list-style-type: none"> <li> Nie próbuj zdejmować pokryw i paneli, które są na stałe przymocowane do drukarki. Niektóre części wewnątrz zawierają obwody wysokiego napięcia lub źródło promieniowania laserowego, które mogą spowodować uraz prądem elektrycznym lub ślepotę.</li> <li>Na drukarce nie dokonuj żadnych przeróbek, mogło by dojść do pożaru, urazu prądem elektrycznym lub uszkodzenia. Jeżeli drukarka korzysta z lasera, źródło promienia laserowego może spowodować ślepotę.</li> </ul>
		<ul style="list-style-type: none"> <li>Stosuj tylko kabel zasilający, dostarczany z drukarką. O ile kabel sieciowy nie jest dostarczany, stosuj i podłączaj wyłącznie kabel sieciowy, który spełnia wymagania podane w dokumentacji. Stosowanie innego kabla sieciowego może spowodować pożar lub uraz prądem elektrycznym.</li> <li>Dostarczanego kabla sieciowego używaj wyłącznie do tej drukarki, NIGDY nie używaj go do innych wyrobów. Nie przestrzeganie tego ostrzeżenia może być przyczyną pożaru lub urazu prądem elektrycznym.</li> <li>Podłączaj drukarkę tylko do przepisane go źródła napięcia. Użycie innego źródła napięcia może spowodować pożar lub uraz prądem elektrycznym.</li> </ul>
		<ul style="list-style-type: none"> <li>Nie używaj rozgałęziaczy do podłączania innych urządzeń lub przyrządów. Jeżeli obciążysz gniazdko większym prądem, niż dopuszczalny, może dojść do pożaru lub urazu prądem elektrycznym.</li> <li>Zasadniczo nie używaj przedłużaczy. Stosując przedłużacz narażasz się na ryzyko powstania pożaru lub urazu prądem elektrycznym. Jeżeli potrzebujesz przedłużacz, zwróć się do autoryzowanego ośrodka serwisowego.</li> <li>Nie skręcaj kabla sieciowego, nie ocieraj, nie nagrzewaj, nie drap i nie naciągaj. Nie kładź na kabel ciężkich przedmiotów i nie uszkodzaj go. Stosowanie uszkodzonego kabla zasilającego (z obnażonymi lub uszkodzonymi przewodami itd.) może spowodować pożar lub uszkodzenie przyrządu. Jeżeli stwierdzisz jedną z tych wad, natychmiast wyłącz przyrząd, odłącz go od źródła napięcia elektrycznego a następnie zwróć się do autoryzowanego ośrodka serwisowego.</li> </ul>

	<b>OSTRZEŻENIE</b>	
		Nie odłączaj i nie podłączaj kabla zasilającego mokrymi rękami, mogło by dojść do urazu prądem elektrycznym.
		Kabel sieciowy zawsze podłącz do gniazdka. Nie przestrzeganie tego postępowania może spowodować pożar lub uraz prądem elektrycznym.
		Kabel zasilający podłączaj tylko do gniazdka z kolkiem uziemiającym.
		Na drukarkę nie kładź metalowych spinek i innych przedmiotów metalowych ani innych przedmiotów zawierających wodę. Woda lub przedmioty metalowe, które dostaną się do wnętrza drukarki, mogą spowodować pożar, uraz prądem elektrycznym lub uszkodzenie drukarki. Jeżeli do drukarki dostanie się woda, przedmioty metalowe lub podobny przedmiot obcy, natychmiast wyłącz drukarkę, odłącz kabel zasilający od źródła napięcia elektrycznego i zwróć się do autoryzowanego serwisu.
		<ul style="list-style-type: none"> <li>Jeżeli drukarki abnormally się nagrzeje, lub zacznie wydzielać dym, niezwykły zapach lub dźwięki, natychmiast ją wyłącz, odłącz od źródła napięcia elektrycznego i zwróć się do autoryzowanego serwisu. Jeżeli będziesz nadal używać jej w takim stanie, może dojść do pożaru lub urazu prądem elektrycznym.</li> <li>Jeżeli drukarka spadnie lub dojdzie do uszkodzenia jej pokrywy, natychmiast ją wyłącz, odłącz od źródła napięcia elektrycznego i zwróć się do autoryzowanego serwisu. Jeżeli będziesz nadal używać jej w takim stanie, może dojść do pożaru lub urazu prądem elektrycznym.</li> </ul>
		Nie wrzucaj kaset z tonerem lub tonera do ognia. Gorący toner może się wysypać i spowodować poparzenia lub inne szkody.

	<b>UWAGA</b>	
		<ul style="list-style-type: none"> <li>Nie narażaj drukarki na działanie pyłu, sadzy lub pary, nie umieszczaj w pobliżu stołu kuchennego, łazienki lub nawilżaczy. Mogło by dojść do pożaru, urazu prądem elektrycznym lub uszkodzenia drukarki.</li> <li>Nie stawiaj wyrobu na niestabilną lub pochylą powierzchnię, ewentualnie na miejsce narażone na wibracje i uderzenia. Drukarka może spaść i spowodować zranienie lub uszkodzić mechanicznie.</li> </ul>
		Po zestawieniu umieść drukarkę na mocnej podstawie. Jeżeli drukarki poruszy się lub spadnie, może spowodować zranienie.
		Wewnątrz drukarki znajdują się powierzchnie o wysokiej temperaturze, które mogą spowodować oparzenia. Podczas kontroli wewnętrznych części drukarki po wystąpieniu problemów, na przykład przy usuwaniu zablokowanego papieru, nie dotykaj części oznaczonych etykietą „Caution HOT” (na przykład strefa w pobliżu urządzenia utrwalającego).
		<ul style="list-style-type: none"> <li>Nie zakrywaj otworów wentylacyjnych drukarki. Wewnątrz drukarki zaczęłoby się gromadzić ciepło, które mogłoby spowodować pożar lub awarię.</li> <li>W pobliżu drukarki nie używaj palnych aerozoli, roztworów lub gazów, które by mogły spowodować pożar.</li> </ul>
		<ul style="list-style-type: none"> <li>Odłączając kabel zasilający zawsze trzymaj go za wtyczkę. Jeżeli będziesz ciągnąć za kabel, możesz uszkodzić kabel i spowodować pożar lub uraz prądem elektrycznym.</li> <li>Nie kładź żadnych przedmiotów w pobliżu wtyczki kabla zasilającego, aby można ją było w razie konieczności natychmiast odłączyć od gniazdka sieci elektrycznej.</li> </ul>

<b>⚠ UWAGA</b>
<ul style="list-style-type: none"> <li>• Kasety z tonerem i kasety z bębnem światłoczułym nie kładź w pobliżu wymiennych dysków lub zegarków, które są wrażliwe na pole magnetyczne. Mogło by dojść do uszkodzenia tych urządzeń.</li> <li>• Kasety z tonerem lub kasety z bębnem światłoczułym nie pozostawiaj na miejscach łatwo dostępnych dla dzieci. Spożywanie tych materiałów może uszkodzić zdrowie.</li> </ul>
<ul style="list-style-type: none"> <li>• Kiedykolwiek trzeba przemieścić drukarkę, odłącz od niej kabel zasilający i wszystkie pozostałe kable. W przeciwnym wypadku mogło by dojść do uszkodzenia kabla zasilającego lub innych kabli i powstania pożaru, urazu prądem elektrycznym lub awarii.</li> <li>• O ile dłuższy czas nie będziesz używać drukarki, odłącz ją od źródła napięcia elektrycznego.</li> </ul>
<ul style="list-style-type: none"> <li>• Przemieszczając chwyć drukarkę za powierzchnie podane w instrukcji obsługi. Jeżeli drukarka spadnie, może spowodować zranienie, lub uszkodzić się.</li> <li>• Drukarkę zawsze użytkuj w dobrze wietrzonych pomieszczeniach. Używanie wyrobu w źle wietrzonych pomieszczeniach przez dłuższy czas może prowadzić do uszkodzenia zdrowia obsługi. Pomieszczenie wietrz regularnie.</li> <li>• Częściej, niż raz w roku, wyjmij wtyczkę kabla zasilającego z gniazdka i wyczyść jej styki. Kurz nagromadzony między stykami może spowodować pożar.</li> </ul>

■ Przepisy prawne

● **Bezpieczeństwo laserowe**

Ten wyrób wykorzystuje diodę laserową klasy 3B o mocy maksymalnej 15 mW i długości fali 770–800 nm. Ten wyrób posiada certyfikat jako wyrób laserowy klasy 1. Promień lasera jest wychwytywany przez pokrywy ochronne, dlatego wyrób nie emituje niebezpiecznego promieniowania laserowego, o ile jest użytkowany zgodnie z zaleceniami podanymi w niniejszym podręczniku.

● **Wewnętrzne promieniowanie laserowe**

Srednia moc promieniowania: 8,5 µW w osłonie wyjściowej lasera w głowicy drukującej.  
Długość fali: 770–800 nm

COMPLIES WITH 21 CFR 1040.10 AND 1040.11 EXCEPT FOR DEVIATIONS PURSUANT TO LASER NOTICE NO. 50, DATED JULY 26, 2001.  
or/and

CLASS 1 LASER PRODUCT  
LASER KLASA 1 PRODUKT  
PRODUCTO LASER DE CLASE 1  
레이저 등급: 1급 레이저 제품

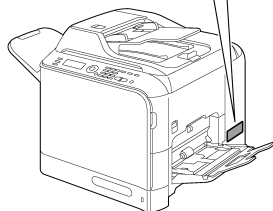

Ostłona wyjściowa lasera w głowicy drukującej.

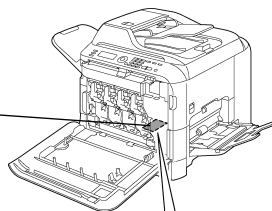

Tabliczka z ostrzeżeniem o niebezpieczeństwie przy używaniu lasera



UWAGA:

Stosowanie innych elementów obsługi, przeróbek lub postępowania, niż opisane w niniejszym podręczniku, może narazić Cię na ryzyko promieniowania lasera.

● **Dla użytkowników w Europie**

Produkt ten spełnia następujące dyrektywy Unii Europejskiej: 2004/108/WE, 2006/95/WE i 93/68/EEC

Deklaracja zgodności obowiązuje tylko w krajach Unii Europejskiej lub EFTA.

Urządzenie musi być podłączone za pomocą przewodu ekranowanego. Stosowanie nie ekranowanych kabli interfejsu prawdopodobnie będzie powodować zakłócenia odbioru radiowego i jest zabronione przez dyrektywy 2004/108/WE. W celu bezpośredniego drukowania z aparatu, należy zastosować przewód USB z rdzeniem ferrytowym.

● **Wydzielanie ozonu**

Podczas działania drukarki wydzielają się małe ilości ozonu. Ilość ta nie jest tak duża, aby mogła niekorzystnie wpłynąć na zdrowie człowieka. Tym nie mniej, zwłaszcza przy drukowaniu dużej ilości stron lub druku ciągłym przez dłuższy czas, zapewnij dostateczne wentrowanie pomieszczenia z drukarką.

● **Zakłócenia elektromagnetyczne**

Produkt musi być podłączony za pomocą przewodu ekranowanego.

Stosowanie nie ekranowanych kabli interfejsu prawdopodobnie będzie powodować zakłócenia odbioru radiowego i jest zabronione przez dyrektywy CISPR 22 i przepisami lokalnymi.

W celu bezpośredniego drukowania z aparatu, należy zastosować przewód USB z rdzeniem ferrytowym.

● **Wymiana baterii**

UWAGA:

WYMIANA BATERII NA NIEODPOWIEDNI TYP GROZI ICH WYBUCEM. ZUŻYTE BATERIE NALEŻY USUWAĆ ZGODNIE Z INSTRUKCJAMI ZAWARTYMI W PODRĘCZNIKU UŻYTKOWNIKA.

● **Kabel telefoniczny**

Do portu telekomunikacyjnego w tej maszynie należy podłączać kabel telefoniczny z rdzeniem ferrytowym.

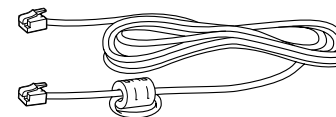

● **Specjalne ostrzeżenie dla użytkowników**

- **Dotyczy Europy**

Aparat faksowy został zatwierdzony zgodnie z Decyzją Rady 1999/ 5/ WE w sprawie ogólnoeuropejskiego pojedynczego podłączenia urządzenia końcowego do sieci telefonii przewodowej (PSTN). Jednak w związku z różnicami pomiędzy poszczególnymi sieciami PSTN w różnych krajach zatwierdzenie to nie stanowi samo z siebie bezwarunkowego zapewnienia skutecznego działania w każdym punkcie końcowym sieci PSTN.

W przypadku pojawienia się problemów należy skontaktować się w pierwszej kolejności z dostawcą urządzenia.



(AOFD-9564-00H)

## Magyar



### ■ Biztonságtechnikai információ

Ebben a részben a nyomtató használatával és karbantartásával kapcsolatos részletes utasítások találhatók. Kérjük, az alábbi utasításokat olvassa el figyelmesen és tartsa be azokat, hogy a nyomtatóját optimális teljesítménnyel tudja üzemeltetni. Mielőtt még az elektromos hálózatra csatlakoztatná a nyomtatót, olvassa el figyelmesen az alábbi részt. Fontos információkat tartalmaz, melyek a felhasználó biztonságával kapcsolatosak és lehetővé teszik a problémák megelőzését. Ezt az útmutatót helyezze el a nyomtató közelében, így szükség esetén könnyen hozzáférhető lesz.

**Megjegyzés:** Ebben az útmutatóban található egyes információk nem mindegyik modell esetében érvényesek.

### ■ Figyelmeztető és elővigyázatossági jelzések

Ebben az utasításban és a nyomtaton is olyan szimbólumok és figyelmeztető címkék találhatók, melyek segítenek megelőzni az anyagi károkat és a nyomtató közelében tevékenykedő kezelőszemélyzet ill. egyéb személyek sérülését. Az egyes szimbólumoknak és figyelmeztető címkéknek az alábbi a jelentése:

	<b>VIGYÁZAT</b>	Ennek a figyelmeztetésnek a figyelmen kívül hagyása komoly sérülést, sőt halált is okozhat.
	<b>FIGYELMEZTETÉS</b>	Ennek a figyelmeztetésnek a figyelmen kívül hagyása sérülést vagy anyagi kárt okozhat.

#### • A szimbólumok jelentése



△ felhívja a figyelmet az olyan veszélyre, amely ellen védekezni kell.

A baloldali szimbólum az áramütéses baleset veszélyére hívja fel a figyelmet.





⊘ nem megengedett eljárásra figyelmeztet.







A baloldali szimbólum figyelmeztet, hogy a nyomtatót ne szedje szét.









● feltétlenül elvégzendő eljárásra figyelmeztet.

A baloldali szimbólum azt jelenti, hogy húzza ki a nyomtató hálózati csatlakozóját.

	<b>VIGYÁZAT</b>	<ul style="list-style-type: none"> <li>Ne próbálja eltávolítani a burkolatokat és a paneleket, melyek a nyomtatóhoz vannak rögzítve. Egyes termékekben nagyfeszültségű részek és lézeres sugárforrás van, ezek áramütést vagy vakságot okozhatnak.</li> <li>Ne módosítsa a terméket, mert az tüzet, áramütést vagy meghibásodást okozhat. Amennyiben a termék lézert használ, a lézersugár vakságot okozhat.</li> </ul>
		<ul style="list-style-type: none"> <li>Csak a nyomtatóval együtt szállított hálózati tápkábelt használja. Amennyiben a termékhez nem kapott hálózati tápkábelt, akkor csak olyan tápkábel segítségével csatlakoztassa a nyomtatót, amelyik megfelel a dokumentációban található követelményeknek. Amennyiben nem ezt teszi, akkor az tüzet vagy áramütést okozhat.</li> <li>A nyomtatóval együtt szállított hálózati tápkábelt csak ezzel a nyomtatóval használja. SOHA ne használja másik nyomtatóhoz. Ennek a figyelmeztetésnek figyelmen kívül hagyása tüzet vagy áramütéses balesetet okozhat.</li> <li>Csak a meghatározott feszültségű áramforrást használja. Amennyiben nem ezt teszi, akkor az tüzet vagy áramütést okozhat.</li> </ul>
		<ul style="list-style-type: none"> <li>Ne használjon több dugaszoló aljzatot tartalmazó csatlakozósávot, hogy arra más nyomtatót vagy gépet is csatlakoztathasson. A tápláló dugaszoló aljzatnak a névleges áramánál nagyobb terhelése tüzet vagy áramütést okozhat.</li> <li>Általában ne használjon elektromos hosszabbítót. Ennek használata tüzet vagy áramütést okozhat. Vegye fel a kapcsolatot a márkaszervizzel, ha elektromos hosszabbítóra van szüksége.</li> <li>A hálózati tápkábelt ne karcolja meg, ne dörzsölje, ne tegye ki melegnek, ne helyezzen rá nehéz tárgyat, ne csavarja meg, ne hajlítsa meg, ne húzza erősen és ne rongálja meg. A sérült hálózati tápkábel használata (szabaddá vált vezetékér, törött vezeték, stb.) tüzet vagy meghibásodást okozhat. Amennyiben a fentiek bármelyike előfordulna, haladéktalanul kapcsolja ki a nyomtató főkapcsolóját, húzza ki a tápkábel csatlakozóját a dugaszoló aljzathoz, és hívja a márkaszervizet.</li> </ul>

	<b>VIGYÁZAT</b>	
		A hálózati tápkábel csatlakozóját ne dugaszolja be és ne húzza ki nedves kézzel, mert áramütést kaphat.
		A hálózati tápkábel csatlakozóját dugja be teljesen a dugaszoló aljzatba. Amennyiben nem ezt teszi, akkor az tüzet vagy áramütést okozhat.
		A hálózati tápkábelt csatlakoztassa olyan dugaszoló aljzatba, amelyiknek van védőérintkezője (érintésvédelme).
		A nyomtatóra ne tegyen fémkapcsokat vagy más apró fémtárgyakat, és ne helyezzen rá folyadékot tartalmazó edényeket. Amennyiben víz vagy fémtárgy kerül a nyomtatóba, akkor az tüzet, áramütést vagy meghibásodást okozhat. Amennyiben folyadék, fémdarab vagy más hasonló, idegen fémtárgy kerül a termékbe, haladéktalanul kapcsolja ki a nyomtató főkapcsolóját, húzza ki a tápkábel csatlakozóját a dugaszoló aljzathoz, és hívja a márkaszervizet.
		<ul style="list-style-type: none"> <li>Amennyiben ez a nyomtató szokatlanul melegszik, füstöl, szokatlan szaga van vagy zajos, haladéktalanul kapcsolja ki a főkapcsolóját, húzza ki a tápkábel csatlakozóját a dugaszoló aljzathoz, és hívja a márkaszervizet. Amennyiben ebben az állapotban tovább használja a terméket, akkor tüzet vagy áramütést okozhat.</li> <li>Amennyiben a nyomtatót leejtették, a burkolata megsérült, haladéktalanul kapcsolja ki a főkapcsolóját, húzza ki a tápkábel csatlakozóját a dugaszoló aljzathoz, és hívja a márkaszervizet. Amennyiben ebben az állapotban tovább használja a terméket, akkor tüzet vagy áramütést okozhat.</li> </ul>
		Ne dobja ki a festékező modult és ne szórja a festéket nyílt lángba. A forró festék szétszóródhat és égési sérülést vagy más károsodást okozhat.

	<b>FIGYELMEZTETÉS</b>	
		<ul style="list-style-type: none"> <li>Ne tegye a nyomtatót poros, kormos vagy gőznek kitett helyre, konyhaasztalra, fürdőkád vagy párasító nyomtató közelébe. Ez tüzet, áramütést vagy meghibásodást okozhat.</li> <li>Ne tegye a nyomtatót instabil, nem vízszintes felületű munkaasztalra, vagy olyan helyre, mely erős rázásnak vagy rázkódásnak van kitéve. A termék leeshet, személyi sérülést okozhat vagy mechanikailag meghibásodhat.</li> </ul>
		Összeszerelése után helyezze a nyomtatót egy szilárd alapra. Ha a nyomtató elmozdul vagy leesik, személyi sérülést okozhat.
		A nyomtató belsejében vannak magas hőmérsékletű részek, amelyek égési sérülést okozhatnak. Amikor a nyomtató belsejét hibás működés (pl. papírelakadás) esetén ellenőrzi, akkor ne érintse meg azokat a területeket (a fixáló egység körül), melyek a „Caution HOT” feliratú figyelmeztető címkével vannak ellátva.
		<ul style="list-style-type: none"> <li>Ne fedje le a nyomtató szellőzőnyílásait. A nyomtatóban felgyülemlik a hő, ami tüzet vagy meghibásodást okozhat.</li> <li>A termék közelében ne használjon gyúlékony aeroszolokat, folyadékokat vagy gázokat, mert tüzet okozhatnak.</li> </ul>
		<ul style="list-style-type: none"> <li>A nyomtató közelében ne használjon gyúlékony aeroszolokat, folyadékokat vagy gázokat, mert tüzet okozhatnak.</li> <li>A hálózati tápkábel csatlakozójának kihúzásakor ügyeljen arra, hogy a csatlakozó dugót fogja meg. Ha a kihúzásnál a kábelt fogja, megsérülhet a kábel, és tüzet vagy áramütést okozhat.</li> </ul>

<b>⚠ FIGYELMEZTETÉS</b>
<ul style="list-style-type: none"> <li>Ne tárolja a festékező modulokat és az OPC dobmodult floppy lemez közelében, és figyelje meg, hogy érzékeny-e a mágnesességre. Ez ugyanis a termék hibás működését okozhatja.</li> <li>Ne hagyja a festékező modult vagy dobmodult olyan helyen, ahol gyermekek könnyen hozzáférhetnek. A festékkor lenyelése az egészségre káros hatással lehet.</li> </ul>
<ul style="list-style-type: none"> <li>Mindig ügyeljen arra, hogy a nyomtató áthelyezésekor húzza ki a termék hálózati és egyéb csatlakozóit. Ennek elmulasztása károsíthatja a hálózati tápkábelt vagy a többi kábelt, tüzet, áramütést vagy meghibásodást okozhat.</li> <li>Amennyiben hosszabb idei nem fogja a nyomtatót használni, húzza ki a hálózati dugaszoló aljzatból a csatlakozó dugót.</li> </ul>
<ul style="list-style-type: none"> <li>A nyomtató áthelyezésekor mindig a kezelési útmutatóban vagy más dokumentumban megadott helyen fogja meg a nyomtatót. Amennyiben a nyomtató, leesik akkor az komoly személyi sérülést okozhat. A nyomtató is megsérülhet vagy meghibásodhat.</li> <li>Ezt a nyomtatót mindig jól szellőztött helyiségben kell használni. A nyomtató huzamosabb ideig, rosszul szellőztött helyiségben történő használata egészségkárosodást okozhat. A helyiséget szabályos időközönként szellőztetni kell.</li> <li>Évente legalább egyszer húzza ki a tápkábel csatlakozóját a dugaszoló aljzatból, és tisztítsa meg a csatlakozó dugó érintkezői közötti területet. Az érintkezők között felgyülemelő por tüzet okozhat.</li> </ul>

■ **Törvényes előírások**

● **A biztonságos lézer**

A nyomtatóban 3B osztályú lézerciódra került alkalmazásra. A dióda maximális teljesítménye 15 mW a működési hullámhossza 770-800 nm.

A nyomtató Class 1 lézer osztályú eszközként van besorolva. Ez azt jelenti, hogy a nyomtató nem generál káros lézersugárzást. A lézersugár a védőburkolaton belülré korlátozott, veszélyes lézersugár nem juthat ki a nyomtatóból amennyiben az ebben a könyvben található utasításoknak megfelelően használják.

● **Belső lézersugárzás**

Maximális átlagos sugárzási teljesítmény: 8,5 µW a nyomtatófej egység lézernyílásánál  
Hullámhossz: 770-800 nm

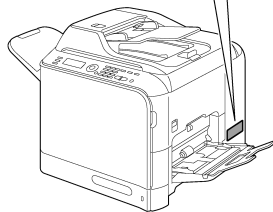
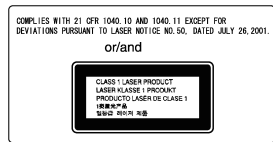

A nyomtatófej egység lézernyílása

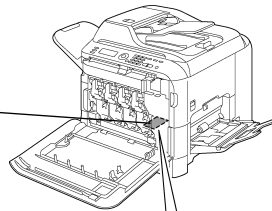

Lézerbiztonsági címke



**FIGYELMEZTETÉS:**

Az ebben az útmutatóban megadottaktól eltérő vezérlés, beállítás vagy teljesítmény használata veszélyes sugárzást eredményezhet.

● **Európai felhasználóknak**

Ez a termék megfelel a következő direktíváknak:

2004/108/EK, 2006/95/EK és 93/68/EEC

Ez a nyilatkozat az Európai Unió vagy EFTA területén érvényes.

Ezt a berendezést kizárólag árnyékolt interfész kábellel szabad használni. A nem árnyékolt kábel használata lehet, hogy zavart okoz a rádiókommunikációban, és ez a 2004/108/EK törvény értelmében nem engedélyezett. Ferritzűrővel ellátott USB-kábellel csatlakoztassa a kamerát, ha közvetlenül kíván nyomtatni a készülékkel.

● **Özönkibocsátás**

A nyomtató működése közben kis mennyiségű ózon keletkezik. Ez a mennyiség nem olyan nagy, hogy bárkit is károsítsa. Ennek ellenére ügyeljen arra, hogy az a helyiség, melyben a nyomtatót használja, jól szellőztött legyen. Különösen akkor, ha nagymennyiségű anyagot nyomtat, vagy ha a gépet hosszú időn keresztül folyamatosan használja.

● **Elektromágneses zavarás**

Ezt a berendezést kizárólag árnyékolt interfész kábellel szabad használni.

A nem árnyékolt kábel használata lehet, hogy zavart okoz a rádiókommunikációban, és ez a CISPR 22 sz. törvény és a helyi előírások értelmében nem engedélyezett.

Ferritzűrővel ellátott USB-kábellel csatlakoztassa a kamerát, ha közvetlenül kíván nyomtatni a készülékkel.

● **Elem/akkumulátor csere**

VIGYÁZAT!

ROBBANÁSVESZÉLY HELYTELEN ELEM/AKKUMULÁTOR HASZNÁLATA ESETÉN. HASZNÁLT ELEMEKET/AKKUMULÁTOROKAT A HASZNÁLATI UTASÍTÁSBAN ELŐÍRTAK SZERINT KELL ÁRTALMATLANÍTANI.

● **Telefonkábel**

A készülék telekommunikációs portján ferritmaggal ellátott telefonkábel ajánlott használni.

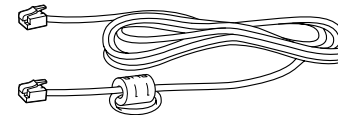

● **Egyedi tájékoztató a felhasználó számára**

- **Európai országok esetében**

A faxberendezés engedélyezése az egységes végberendezések nyilvános kapcsolt telefonhálózatokhoz (PSTN) történő paneurópai csatlakoztatásáról szóló 1999/5/EK tanácsi irányelvnek megfelelően történt. A különböző országokban alkalmazott egyedi PSTN-ek közötti eltérések miatt azonban az engedély önmagában nem nyújt feltételt nélküli biztosítékot a PSTN valamennyi hálózati végpontján történő kifogástalan működésre vonatkozóan. Probléma esetén elsőként forduljon a berendezés értékesítőjéhez.



(A0FD-9564-00G)

## Slovensky



### ■ Bezpečnostné informácie

Táto časť obsahuje podrobné pokyny pre používanie a údržbu tlačiarne. Nasledujúce pokyny si dôkladne prečítajte a dodržiavajte, aby ste dosiahli optimálnu výkonnosť tlačiarne. Nasledujúcu časť si prečítajte pred pripojením tlačiarne k elektrickej sieti. Obsahuje dôležité informácie, ktoré sa týkajú bezpečnosti užívateľa a umožňujú predchádzať ťažkostiam so zariadením. Príručku uschovajte v blízkosti tlačiarne, aby bola v prípade potreby ľahko dostupná.

**Poznámka:** Niektoré informácie uvedené v tejto príručke nemusia byť platné pre určitý model tlačiarne.

### ■ Symboly výstrah a upozornení

V tejto príručke i na tlačiarňach sú použité symboly a štítky, ktoré pomáhajú predchádzať poškodeniu majetku a zraneniu obsluhy a ďalších osôb, pohybujúcich sa v blízkosti tlačiarne. Uvedené symboly a štítky majú nasledujúci význam:

	<b>VÝSTRAHA</b>	Ignorovanie výstrahy môže spôsobiť vážne zranenie alebo dokonca smrť.
	<b>UPOZORNENIE</b>	Ignorovanie upozornenia môže spôsobiť zranenie alebo škodu na majetku.

#### • Význam symbolov







▲ upozorňuje na nebezpečenstvo, pred ktorým je potrebné sa chrániť.  
Symbol vľavo upozorňuje na nebezpečenstvo úrazu elektrickým prúdom.















⊘ upozorňuje na zakázaný postup.  
Symbol vľavo upozorňuje na to, aby ste nerozoberali zariadenie.





● upozorňuje na nutný postup.  
Symbol vľavo upozorňuje, že musíte odpojiť zariadenie od elektrickej siete.

	<b>VÝSTRAHA</b>	
		<ul style="list-style-type: none"> <li>Nepokúšajte sa odstraňovať kryty a panely, ktoré sú pevne pripevnené k tlačiarňam. Niektoré tlačiarne vnútri obsahujú obvody vysokého napätia alebo zdroj laserového lúča, ktoré môžu spôsobiť úraz elektrickým prúdom alebo oslepnutie.</li> <li>Na tlačiarňach nerobte žiadne úpravy, mohlo by prísť k požiaru, úrazu elektrickým prúdom alebo poškodeniu. Ak tlačiareň používa laser, zdroj laserového lúča môže spôsobiť oslepnutie.</li> </ul>
		<ul style="list-style-type: none"> <li>Používajte iba sieťovú šnúru, dodávanú s tlačiarňou. Ak nie je sieťová šnúra dodávaná, používajte a pripájajte iba sieťovú šnúru, ktorá vyhovuje požiadavkám uvedeným v dokumentácii. Použitie inej sieťovej šnúry môže spôsobiť požiar alebo úraz elektrickým prúdom.</li> <li>Dodávanú sieťovú šnúru používajte iba pre túto tlačiareň, NIKDY ju nepoužívajte pre iný výrobok. Nedodržanie tohto upozornenia môže zapríčiniť požiar alebo úraz elektrickým prúdom.</li> <li>Pripájajte tlačiareň iba k predpísanému zdroju napätia. Použitie iného zdroja napätia môže spôsobiť požiar alebo úraz elektrickým prúdom.</li> </ul>
		<ul style="list-style-type: none"> <li>Nepoužívajte zásuvkové adaptéry pre pripojenie iných zariadení alebo prístrojov. Ak zaťažíte zásuvku väčším prúdom, ako je povolené, môže prísť k požiaru alebo úrazu elektrickým prúdom.</li> <li>Zásadne nepoužívajte predlžovacie šnúry. Použitím predlžovacej šnúry sa vystavujete riziku vzniku požiaru alebo úrazu elektrickým prúdom. Ak potrebujete predlžovaciu šnúru, obráťte sa na autorizované servisné stredisko.</li> <li>Sieťovú šnúru nekrúťte, neodierajte, nezahrievajte, nepoškrabte a nenaháňajte. Nepokladajte na ňu ťažké predmety a nepoškozujte ju. Použitie poškodennej sieťovej šnúry (s označenými alebo poškodenými vodičmi atď.) môže spôsobiť požiar alebo poškodenie prístroja. Ak nájdete niektorú z týchto závad, okamžite vypnite prístroj, odpojte ho od zdroja elektrického napätia, a potom sa obráťte na autorizované servisné stredisko.</li> </ul>

	<b>VÝSTRAHA</b>	
		Neodpájajte a nepripájajte sieťovú šnúru mokrými rukami, mohlo by prísť k úrazu elektrickým prúdom.
		Sieťovú šnúru vždy úplne zastrčte do zásuvky. Nedodržanie tohto postupu môže vyústiť do požiaru alebo úrazu elektrickým prúdom.
		Sieťovú šnúru pripájajte iba do zásuvky s uzemňovacou svorkou.
		Na tlačiareň nepokladajte kovové svorky či iné kovové predmety alebo predmety obsahujúce kvapalinu. Kvapalina alebo kovové predmety, ktoré vnikli dovnútra tlačiarne, môžu spôsobiť požiar, úraz elektrickým prúdom alebo poškodenie tlačiarne. Ak vnikne do tlačiarne kvapalina, kovové predmety alebo akýkoľvek iný podobný cudzí predmet, okamžite tlačiareň vypnite, odpojte sieťovú šnúru od zdroja elektrického napätia a obráťte sa na autorizovaný servis.
		<ul style="list-style-type: none"> <li>Ak sa tlačiareň abnormálne zahreje alebo začne z nej vychádzať dym, neobvyklý zápach alebo zvuk, okamžite ju vypnite, odpojte od zdroja elektrického napätia a obráťte sa na autorizovaný servis. Ak ju budete ďalej používať v takom stave, môže prísť k požiaru alebo úrazu elektrickým prúdom.</li> <li>Ak tlačiareň spadne alebo sa poškodí jej kryt, okamžite ju vypnite, odpojte od zdroja elektrického napätia a obráťte sa na autorizovaný servis. Ak ju budete ďalej používať v takom stave, môže prísť k požiaru alebo úrazu elektrickým prúdom.</li> </ul>
		Nevhadzujte zásobníky tonera alebo toner do ohňa. Horúci toner sa môže vysypať a spôsobiť popáleniny alebo iné škody.

	<b>UPOZORNENIE</b>	
		<ul style="list-style-type: none"> <li>Chráňte tlačiareň pred prachom, sadzami alebo parou, a neumiestňujte ju v blízkosti kuchynského stola, kúpeľne alebo zvlhčovačov. Mohlo by prísť k požiaru, úrazu elektrickým prúdom alebo poškodeniu tlačiarne.</li> <li>Nepokladajte tlačiareň na nestabilný alebo naklonený pracovný stôl alebo na iné miesto, vystavené vibráciám a nárazom. Tlačiareň by mohla spadnúť a spôsobiť zranenie alebo mechanicky sa poškodiť.</li> </ul>
		Po zostavení umiestnite tlačiareň na pevný podklad. Pokiaľ sa tlačiareň pohne alebo spadne, môže spôsobiť zranenie.
		Vo vnútri tlačiarne sa nachádzajú plochy vystavené vysokým teplotám, ktoré môžu spôsobiť popáleniny. Pri kontrole vnútorných častí tlačiarne po vzniku ťažkostí, napríklad pri odstraňovaní uviaznutého papiera, sa nedotýkajte častí, označených výstražným štítkom „Caution HOT“ (napríklad oblasť okolo fixačného zariadenia).
		<ul style="list-style-type: none"> <li>Nezakrývajte ventilačné otvory tlačiarne. Vo vnútri tlačiarne by sa začalo hromadiť teplo, ktoré by mohlo spôsobiť požiar alebo poruchu.</li> <li>V blízkosti tlačiarne nepoužívajte horľavé spreje, roztoky alebo plyny, ktoré by mohli spôsobiť požiar.</li> </ul>
		<ul style="list-style-type: none"> <li>Držte sieťovú šnúru pri odpojení vždy za zástrčku. Pokiaľ by ste ťahali za kábel, sieťová šnúra by sa mohla poškodiť a spôsobiť požiar alebo úraz elektrickým prúdom.</li> <li>Nenechávajte žiadne predmety v blízkosti zástrčky sieťovej šnúry, aby sa dala v prípade núdze okamžite odpojiť zo zásuvky elektrickej siete.</li> </ul>

<b>⚠ UPOZORNENIE</b>	
	<ul style="list-style-type: none"> <li>Zásobníky tonerov a kazety s fotocitlivým valcom neukladajte v blízkosti výmenných diskov alebo hodiniek, ktoré sú citlivé na magnetické pole. Mohlo by prísť poruchám na týchto zariadeniach.</li> <li>Zásobníky tonerov alebo kazety s fotocitlivým valcom nenechávajte na miestach ľahko dosiahnuteľných pre deti. Požívanie tonera môže poškodiť zdravie.</li> </ul>
	<ul style="list-style-type: none"> <li>Kedykoľvek je potrebné tlačiareň premiestniť, odpojte od nej sieťovú šnúru i všetky ostatné káble. V opačnom prípade by mohlo prísť k poškodeniu sieťovej šnúry alebo ostatných káblov a vzniku požiaru, úrazu elektrickým prúdom alebo poruche.</li> <li>Ak nebudete tlačiareň dlhšiu dobu používať, odpojte ju od zdroja elektrického napätia.</li> </ul>
	<ul style="list-style-type: none"> <li>Pri premiestňovaní uchopte tlačiareň za plochy, špecifikované v návode na obsluhu alebo inom dokumente. Pokiaľ tlačiareň spadne, môže spôsobiť zranenie, poškodiť sa alebo pokaziť.</li> <li>Tlačiareň vždy používajte v dobre vetraných miestnostiach. Prevádzkovanie tlačiarene v zle vetraných miestnostiach dlhšiu dobu môže poškodiť zdravie obsluhy. Miestnosť v pravidelných intervaloch vetrajte.</li> <li>Viac ako jedenkrát za rok vyberte zástrčku sieťovej šnúry zo zásuvky elektrickej siete a vyčistite jej kontakty. Prach nahromadený medzi kontaktnými miestami môže spôsobiť požiar.</li> </ul>

■ **Zákonné predpisy**

● **Laserová bezpečnosť**

Tento výrobok používa laserovú diódu triedy 3B s maximálnym výkonom 15 mW a vlnovou dĺžkou 770–800 nm. Tento výrobok je certifikovaný ako laserový výrobok triedy 1. Laserový lúč je zachytený ochrannými krytmi, výrobok preto nevyžaruje nebezpečné laserové žiarenie, ak je používaný v súlade s pokynmi uvedenými v tejto príručke.

● **Vnútročné laserové žiarenie**

Maximálny priemerný výžiarový výkon: 8,5 µW vo výstupnej clone lasera v tlačovej hlave.  
Vlnová dĺžka: 770–800 nm.

COMPLIES WITH 21 CFR 1040.10 AND 1040.11 EXCEPT FOR DEVIATIONS PURSUANT TO LASER NOTICE NO.50, DATED JULY 26, 2001.  
or/and

CLASS 1 LASER PRODUCT  
LASER-KLASSE 1 PRODUKT  
PRODUCTO LASER DE CLASE 1  
第一类激光产品

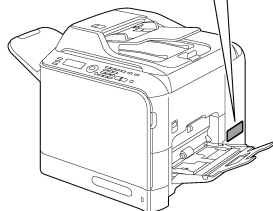

Výstupná clona lasera v tlačovej hlave.

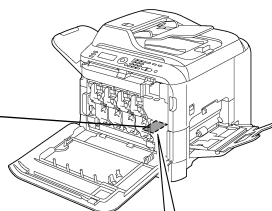

Štítko s upozornením na bezpečnosť pri používaní lasera



**UPOZORNENIE:**

Použitie iných ovládacích prvkov, úprav alebo postupov, než ktoré sú popísané v tejto príručke, Vás môže vystaviť nebezpečnému žiareniu.

● **Pre užívateľov v Európe**

Tento produkt vyhovuje nasledujúcim direktívam Európskej Únie: 2004/108/ES, 2006/95/ES a 93/68/EEC

Prehlásenie o zhode je platné iba v krajinách Európskej Únie alebo EFTA.

Toto zariadenie sa musí používať s odtieneným prepojovacím káblom. Použitie netienených káblov veľmi pravdepodobne spôsobí rušenie rádiových komunikácií a je zakázané predpismi 2004/108/ES. Pre priamu tlač z kamery by pri tomto prístroji mal byť použitý USB kábel s feritovým jadrom.

● **Uvoľňovanie ozónu**

Pri činnosti tlačiarene sa uvoľňuje malé množstvo ozónu. Toto množstvo nie je tak veľké, aby mohlo nepriaznivo pôsobiť na ľudské zdravie. Ale aj tak najmä pri tlači veľkého počtu stránok alebo pri nepretržitej tlači dlhšiu dobu, zaisťujte dostatočné vetranie miestnosti s tlačiarkou.

● **Elektromagnetické rušenie**

Tento výrobok sa musí používať s odtieneným prepojovacím káblom. Použitie netienených káblov veľmi pravdepodobne spôsobí rušenie rádiových komunikácií a je zakázané direktívou CISPR 22 a miestnymi predpismi. Pre priamu tlač z kamery by pri tomto prístroji mal byť použitý USB kábel s feritovým jadrom.

● **Výmena batérie**

**UPOZORNENIE:**

AK NAHRADÍTE BATÉRIU NESPRÁVNÝM TYPOM, HROZÍ NEBEZPEČENSTVO VÝBUCHU. POUŽITÉ BATÉRIE ZLIKVIDUJTE PODĽA POKYNOV V NÁVODE NA POUŽITIE.

● **Telefónny kábel**

Nainštalovaný telefónny kábel s feritovým jadrom je určený na použitie ako telekomunikačný port tohto prístroja.

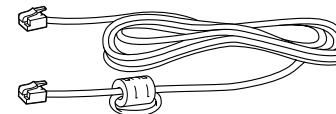

● **Zvláštne upozornenie pre používateľa**

- **Pre územie Európy**

Faxový prístroj bol schválený podľa rozhodnutia Rady 1999/5/ES pre pripojenie jedným konektorom do verejnej telefónnej siete PSTN (public switched telephone network) v rámci Európy. Avšak vzhľadom k odlišnostiam medzi jednotlivými sieťami PSTN prevádzkovanými v rôznych krajinách, toto schválenie samé o sebe nepredstavuje bezpodmienečné uistenie o uspokojivej prevádzke v každom pripojnom bode do siete PSTN. V prípade problémov sa najprv obráťte na vášho dodávateľa zariadenia.



(A0FD-9564-001)

## Русский

### ■ Правила безопасности

В настоящем разделе имеются подробные указания по эксплуатации принтера и уходу за ним. Следующие указания внимательно прочитайте и соблюдайте в целях оптимизации параметров принтера.



Прежде чем подключать принтер в электросети, прочитайте следующий раздел. В нем содержится важная информация по безопасности труда и предотвращению выхода устройства из строя.

Инструкцию храните рядом с принтером, чтобы при необходимости ей можно было сразу воспользоваться.

**Примечание:** Некоторые, указанные в настоящей Инструкции, данные могут на определенные модели принтеров не распространяться.

### ■ Символы ОСТОРОЖНО и ВНИМАНИЕ

В составе настоящей Инструкции и на принтере имеются символы и таблички, способствующие предотвращению материального ущерба и причинению вреда здоровью персонала и иным лицам, работающим вблизи от принтера. Указанные символы и таблички означают следующее:

 <b>ОСТОРОЖНО</b>	Несоблюдение такой рекомендации может привести к серьезному несчастному случаю, в том числе с летальным исходом.
 <b>ВНИМАНИЕ</b>	Несоблюдение такой рекомендации может привести к травме или материальному ущербу.

#### ● Значение символов







 означает опасность, которую надо предотвратить.  
Символ влево означает опасность удара током.















 сигнализирует запрещенное действие.  
Символ влево обращает Ваше внимание на недопустимость разборки устройства.



 обращает Ваше внимание на обязательный порядок.  
Символ влево предупреждает, что устройство необходимо отключить от сети.

 <b>ОСТОРОЖНО</b>	<ul style="list-style-type: none"> <li>Не пытайтесь снять дверцы и чехлы, которые жестко установлены на принтере. В составе некоторых принтеров имеются выводы высокого напряжения или источники лазерных лучей, которые могут привести к удару током или к слепоте.</li> <li>Ни в коем случае не переделывайте принтер, это может привести к пожару, удару током или выходу изделия из строя. Лазерный луч в составе изделия может стать причиной слепоты.</li> </ul>
	<ul style="list-style-type: none"> <li>Пользуйтесь только фирменным шнуром питания, поставляемым в комплекте с принтером. В случае отсутствия шнура питания в комплекте поставки, пользуйтесь для подключения принтера только таким шнуром, который отвечает требованиям, приведенным в документации. Установка иного шнура питания может привести к пожару или к удару током.</li> <li>Поставляемый шнур питания применяйте только для этого принтера, НИ В КОЕМ СЛУЧАЕ не пользуйтесь им для подключения иного изделия. Несоблюдение данного требования может привести к пожару или к удару током.</li> <li>Подключайте принтеры к соответствующему источнику питания. Подключение к несоответствующему источнику питания может привести к пожару или к удару током.</li> </ul>
	<ul style="list-style-type: none"> <li>Не пользуйтесь тройниками для подключения иных устройств или токоприемников. Перегрузка емкости розетки может привести к пожару или к удару током.</li> <li>Ни в коем случае не применяйте обычные удлинители. Это может привести к пожару или к удару током. Если Вам нужен шнур питания подлиннее, обратитесь в фирменный сервисный центр.</li> <li>Шнур питания не скручивайте, не снимайте изоляцию, не царапайте и не растягивайте. Не кладите на него посторонние предметы, которые могут его повредить. Поврежденный шнур питания (с оголенными или оборванными проводами) может привести к пожару или к выходу устройства из строя. При выявлении такого дефекта, немедленно выключите принтер, отключите его от сети и обратитесь в фирменный сервисный центр.</li> </ul>

 <b>ОСТОРОЖНО</b>	
	Не отключайте и не включайте шнур питания мокрыми руками, иначе Вас может ударить током.
	Шнур питания вставляйте в розетку до упора. В противном случае может произойти пожар или Вас может ударить током.
	Шнур питания подключайте только в розетку с клеммой заземления.
	Не кладите на принтер металлические скрепки и прочие металлические предметы, а также не оставляйте на принтере сосуды с водой. Попадание вовнутрь принтера воды и металлических предметов может привести к пожару, удару током или к выходу принтера из строя. При попадании вовнутрь принтера воды, металлических и тому подобных посторонних предметов, немедленно выключите принтер, отключите шнур питания от сети и обратитесь в фирменный сервисный центр.
	<ul style="list-style-type: none"> <li>Если принтер начнет чрезмерно нагреваться, появится дым, резкая вонь или странные звуки, немедленно выключите его, отключите шнур питания от сети и обратитесь в фирменный сервисный центр. Эксплуатация изделия в таком виде может привести к пожару или удару током.</li> <li>Если принтер упадет или будет иным образом поврежден его наружный чехол, немедленно выключите его, отключите шнур питания от сети и обратитесь в фирменный сервисный центр. Эксплуатация изделия в таком виде может привести к пожару или удару током.</li> </ul>
	Не бросайте картриджи и тонер в огонь. Горячий тонер может привести к ожогам и иному ущербу.

 <b>ВНИМАНИЕ</b>	
	<ul style="list-style-type: none"> <li>Не подвергайте принтер воздействию пыли, сажи или пара и не ставьте его вблизи от кухонного стола, душевой или увлажнителя. Это может привести к выходу изделия из строя, к пожару или к удару током.</li> <li>Не ставьте изделие на неустойчивое основание или наклонную плоскость, а также в местах, подверженных вибрации и толчкам. Изделие может упасть и нанести увечье или выйти из строя.</li> </ul>
	После сборки поставьте принтер на устойчивое основание. Шатающийся принтер представляет собой потенциальную опасность для здоровья.
	Внутри принтера имеются места, которые нагреваются до высоких температур и могут причинить ожоги. При выполнении регламентных работ, например при удалении из принтера застрявшей бумаги, не прикасайтесь к узлам, на которых имеется табличка „Caution HOT“ (например узел блока закрепления).
	<ul style="list-style-type: none"> <li>Не закрывайте вентиляционные отверстия принтера. Принтер будет чрезмерно нагреваться, что может привести к пожару или к выходу принтера из строя.</li> <li>Не пользуйтесь вблизи от принтера легковоспламеняющимися аэрозолями, растворами или газами, это может привести к пожару..</li> </ul>
	<ul style="list-style-type: none"> <li>При отключении из розетки, шнур питания всегда держите за штепсель. В противном случае шнур может повредиться, что в свою очередь может привести к пожару или к удару током.</li> <li>Не загромождайте розетку электросети, чтобы при необходимости принтер можно было быстро отключить от сети.</li> </ul>

<b>⚠ ВНИМАНИЕ</b>	
<b>⊘</b>	<ul style="list-style-type: none"> <li>Картриджи и кассеты фоточувствительного ролика не оставляйте близи магнитных дисков и часов, чувствительных к магнитному полю. Это может привести к сбою функций таких устройств.</li> <li>Картриджи и кассеты фоточувствительного ролика не оставляйте в местах доступа детей. Попадание таких предметов в пищеварительный тракт представляет опасность для здоровья.</li> </ul>
<b>⚡</b>	<ul style="list-style-type: none"> <li>При необходимости переместить принтер в другое место, обязательно отключите от него шнур питания и все остальные кабели. В противном случае шнур питания или иные кабели могут повредиться, что в свою очередь может привести к пожару, удару током или к выходу принтера из строя.</li> <li>Если Вы в ближайшем будущем не собираетесь пользоваться принтером, отключите его от электросети.</li> </ul>
<b>!</b>	<ul style="list-style-type: none"> <li>В процессе перемещения держите принтер в так, как указано в Инструкции по эксплуатации и другой документации. При падении на пол принтер может нанести увечье, выйти из строя или причинить иной материальный ущерб.</li> <li>Эксплуатируйте принтер в хорошо проветриваемых помещениях. Длительная эксплуатация принтера в непроветриваемых помещениях может негативно отразиться на здоровье персонала. Регулярно проветривайте рабочие помещения.</li> <li>Не реже одного раза в год выньте штепсель шнура питания из розетки и протрите контакты. Накопленная в розетке пыль может привести к пожару.</li> </ul>

■ **Законодательные требования**

● **Лазерная безопасность**

Данное изделие работает на базе лазерного диода класса 3B мощностью не более 15 мВт при длине волны 770–800 нм. Данное изделие сертифицировано как лазерное устройство 1 класса. Лазерный луч подавляется защитными чехлами и при эксплуатации в соответствии с настоящей Инструкцией не является источником вредного для здоровья излучения.

● **Внутреннее лазерное излучение**

Максимальная средняя мощность эквивалентного излучения: 8,5 мкВт на выходной диафрагме лазера в печатной головке.

Длина волны: 770–800 нм

COMPLIES WITH 21 CFR 1040.10 AND 1040.11 EXCEPT FOR DEVIATIONS PURSUANT TO LASER NOTICE NO. 50, DATED JULY 26, 2001.

or/and

CLASS 1 LASER PRODUCT  
LASER KLASSE 1 PRODUKT  
PRODUCTO LASER DE CLASE 1  
LASER KLASSE 1 PRODUKT

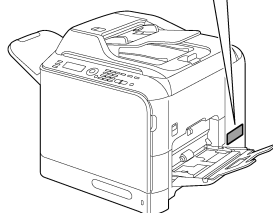

Выходная диафрагма лазера в печатной головке.

Предупреждение по лазерной безопасности



**ВНИМАНИЕ:**

Применение иных элементов управления, переделок или принятия порядка действий с нарушением настоящей Инструкции, может привести к утечке лазерного излучения.

● **Выделение озона**

В процессе эксплуатации принтера выделяется малое количество озона. Такое количество не представляет никакого вреда для здоровья, однако при печати большого количества страниц или при непрерывной печати в течение продолжительного времени, рекомендуется обеспечить в помещении достаточную вентиляцию.

● **Электромагнитные помехи**

Это изделие надлежит применять с экранированным кабелем интерфейса. Эксплуатация с неэкранированными кабелями по всей вероятности будет источником радиопомех и запрещена регламентом CISPR 22 и действующими в стране правилами. Для прямой печати с камеры на этом устройстве необходимо использовать кабель USB с ферритовым сердечником.

● **Замена батареи**

**ПРЕДОСТЕРЕЖЕНИЕ:**  
ЗАМЕНА БАТАРЕИ НОВОЙ БАТАРЕЕЙ НЕНАДЛЕЖАЩЕГО ТИПА СОЗДАЕТ ОПАСНОСТЬ ВЗРЫВА. ЛИКВИДИРОВАТЬ ИСПОЛЬЗОВАННЫЕ БАТАРЕИ НАДЛЕЖИТ В СООТВЕТСТВИИ С ИНСТРУКЦИЕЙ ПО ЭКСПЛУАТАЦИИ.

● **Телефонный кабель**

Для телекоммуникационного порта в этом приборе используется телефонный кабель с ферритовым сердечником.

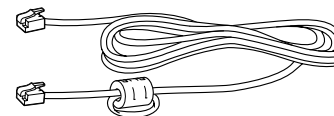

(A0FD-9564-00P)



## Nederlands



### ■ Veiligheidsinformatie

Dit hoofdstuk bevat gedetailleerde instructies over het gebruik en het onderhoud van uw printer. Lees deze instructies zorgvuldig door en houd deze aan om optimale printerprestaties te waarborgen. Lees het volgende hoofdstuk voordat de printer wordt aangesloten. Hierin is belangrijke informatie opgenomen omtrent de veiligheid van de gebruiker en het voorkomen van problemen met de apparatuur. Bewaar deze handleiding in de nabijheid van de printer.

**Opmerking:** Bepaalde informatie in deze handleiding kan niet van toepassing zijn voor uw specifieke printer.

### ■ Gebruikte symbolen

Bij zowel deze handleiding als de printer worden labels en symbolen gebruikt ter voorkoming van letsel van de gebruiker en andere personen en ter voorkoming van materiële schade. De betekenis van deze labels en symbolen zijn als volgt:

 <b>WAARSCHUWING</b>	Negeren van deze waarschuwing kan ernstig of zelfs dodelijk letsel tot gevolg hebben.
 <b>VOORZICHTIG</b>	Negeren van deze instructie kan letsel of materiële schade veroorzaken.

#### ● Betekenis van symbolen





△ Geeft gevaar aan waartegen u maatregelen moet nemen. Het symbool links waarschuwt tegen een mogelijke elektrische schok.













○ geeft een niet toegestane handeling aan. Het symbool links geeft aan dat demonteren van het apparaat niet is toegestaan.



● geeft een dwingend voorgeschreven handeling aan. Het symbool links geeft aan het apparaat van de netvoeding moet worden gescheiden.

 <b>WAARSCHUWING</b>	<ul style="list-style-type: none"> <li>• Probeer nooit de deuren en panelen die zijn vastgezet op de printer te verwijderen. Enkele printers zijn uitgerust met een hoogspanningsonderdeel of een laserbron die elektrische schokken of blindheid kunnen veroorzaken.</li> <li>• Modificeer de printer niet, omdat brand, elektrische schokken of storingen daaruit kunnen resulteren. Wanneer de printer met een laser is uitgerust, kan de laserbron blindheid veroorzaken.</li> </ul>
	<ul style="list-style-type: none"> <li>• Gebruik alleen de voedingskabel die is meegeleverd. Wanneer geen voedingskabel is meegeleverd, gebruik dan alleen een voedingskabel met stekker die voldoet aan de specificaties in de gebruikersdocumentatie. Gebruik van een andere kabel kan brand of elektrische schokken tot gevolg hebben.</li> <li>• Gebruik de meegeleverde voedingskabel alleen voor deze printer en NOOIT voor een ander product. Niet aanhouden van dit voorschrift kan brand of elektrische schokken tot gevolg hebben.</li> <li>• Gebruik alleen de gespecificeerde voedingsspanning. Niet aanhouden van dit voorschrift kan brand of elektrische schokken tot gevolg hebben.</li> </ul>
	<ul style="list-style-type: none"> <li>• Gebruik geen meervoudige stekkerdoos voor het mede aansluiten van andere producten. Gebruik van een stopcontact voor meer dan de gespecificeerde stroomwaarde kan brand of elektrische schokken tot gevolg hebben.</li> <li>• Gebruik in principe geen verlengkabel. Gebruik van een verlengkabel kan brand of elektrische schokken tot gevolg hebben. Neem contact op met uw geautoriseerde dealer wanneer gebruik van een verlengkabel is gewenst.</li> <li>• Kras, belast, verwarm, verdraai, buig, trek of beschadig de voedingskabel niet. Plaats geen zware objecten op de voedingskabel. Gebruik van een beschadigde voedingskabel (blootgelegde aders, gebroken aders, enz.) kunnen brand of storingen tot gevolg hebben. Wanneer een van deze condities wordt vastgesteld, schakel de printer dan onmiddellijk UIT en trek de stekker uit het stopcontact. Neem vervolgens contact op met uw geautoriseerde dealer.</li> </ul>

 <b>WAARSCHUWING</b>	De stekker mag niet met natte handen in het stopcontact worden geplaatst of worden losgemaakt omdat elektrische schokken kunnen ontstaan.
	Plaats de stekker altijd helemaal in het stopcontact. Niet aanhouden van dit voorschrift kan brand of elektrische schokken tot gevolg hebben.
	Sluit de stekker aan op een stopcontact die is uitgevoerd met randaarde.
	Plaats geen metalen clips, enig andere metalen objecten of een container met vloeistof op de printer. Vloeistoffen en metalen objecten die in de printer vallen kunnen brand, elektrische schokken of storingen veroorzaken. Wanneer vloeistof, een metalen object of enig ander vreemd materiaal in de printer valt, dan moet de printer onmiddellijk UIT worden geschakeld en moet u contact opnemen met uw geautoriseerde dealer.
	<ul style="list-style-type: none"> <li>• Gebruik uw printer niet wanneer deze ongewoon heet wordt, er rook uitkomt, wanneer deze een ongebruikelijke geur verspreidt of wanneer deze een ongebruikelijk geluid maakt. Schakel de printer onmiddellijk UIT en trek de stekker uit het stopcontact. Neem vervolgens contact op met uw geautoriseerde dealer. Wanneer de printer toch in gebruik blijft, kan brand of elektrische schokken het gevolg zijn.</li> <li>• Gebruik deze printer niet wanneer deze is gevallen of wanneer de deur is beschadigd. Schakel de printer onmiddellijk UIT en trek de stekker uit het stopcontact. Neem vervolgens contact op met uw geautoriseerde dealer. Wanneer de printer toch in gebruik blijft, kan brand of elektrische schokken het gevolg zijn.</li> </ul>
	Verbrand toner cartridges of toner niet. De hete toner kan zich verspreiden en brand en schade veroorzaken.

 <b>VOORZICHTIG</b>	<ul style="list-style-type: none"> <li>• Stel de printer niet bloot aan stof, roet of stoom en plaats deze niet bij een keuken, bad of luchtbevochtiger. Brand, elektrische schokken of storingen kunnen het gevolg zijn.</li> <li>• Plaats de printer niet op een instabiele of scheve tafel of op een plaats die wordt blootgesteld aan veel trillingen en schokken. De printer kan vallen waardoor persoonlijk letsel of mechanische schade kan ontstaan.</li> </ul>
	Na installatie van dit product, moet het op een stevige ondergrond worden geplaatst. Wanneer de printer beweegt of valt, kan persoonlijk letsel ontstaan.
	In de printer zijn bepaalde gebieden onderhevig aan hoge temperaturen, die brandwonden kunnen veroorzaken. Bij de controle binnen in de printer van storingen zoals van het papiertransport mogen de plaatsen (bij de fuser enz.) die zijn gelabeld met "Caution HOT" niet worden aangeraakt.
	<ul style="list-style-type: none"> <li>• Blokkeer de ventilatiesleuven van de printer niet. In de printer kan daardoor de temperatuur oplopen, waarvan brand of storing het gevolg kan zijn.</li> <li>• Gebruik geen brandbare spray, vloeistof of gas in de omgeving van de printer. Hierdoor kan brand ontstaan.</li> </ul>
	<ul style="list-style-type: none"> <li>• Trek nooit aan de kabel wanneer stekker uit het stopcontact wordt gehaald. Hierdoor kan de voedingskabel beschadigd raken waardoor brand of elektrische schokken kunnen ontstaan.</li> <li>• Plaats geen objecten rondom het stopcontact omdat dit het lostrekken in noodsituaties kan bemoeilijken.</li> </ul>

<b>⚠ VOORZICHTIG</b>	
	<ul style="list-style-type: none"> <li>Bewaar toner cartridges en PC drumeenheden niet naast computerdiskettes of horloges die gevoelig zijn voor magnetisme. Storingen aan deze producten kunnen ontstaan.</li> <li>Bewaar toner cartridges of PC drumeenheden niet binnen bereik van kinderen. Het innemen van toner kan schadelijk zijn voor de gezondheid.</li> </ul>
	<ul style="list-style-type: none"> <li>Waarborg dat bij het verplaatsen van de printer alle kabels zijn losgemaakt. Anders kunnen kabels beschadigd raken waardoor brand, elektrische schokken of storingen kunnen ontstaan.</li> <li>Maak de printer los van het stopcontact wanneer u de printer gedurende langere tijd niet gaat gebruiken.</li> </ul>
	<ul style="list-style-type: none"> <li>Houdt de printer tijdens het verplaatsen altijd vast op de plaatsen zoals aangegeven in de gebruikersdocumentatie. Wanneer de printer valt, kan dit ernstig persoonlijk letsel en/of schade aan de printer tot gevolg hebben.</li> <li>Gebruik de printer alleen in een goed geventileerde ruimte. Het gebruik van de printer in een slecht geventileerde ruimte gedurende langere tijd kan schadelijk zijn voor de gezondheid. Ventileer de ruimte regelmatig.</li> <li>Maak vaker dan éénmaal per jaar de stekker los uit het stopcontact en reinig deze. Stof welke zich tussen de stekkerpennen ophoopt kan brand veroorzaken.</li> </ul>

**■Regelgeving**

**•Laserveiligheid**

Dit product gebruikt een Class 3B laserdioden met een maximaal vermogen van 15 mW en een golflengte van 770 - 800 nm. Dit product is gecertificeerd als een Class 1 laserproduct. Omdat de laserstraal is opgesloten binnen beschermende behuizing, zendt het product geen gevaarlijke laserstralen uit zolang het product wordt gebruikt conform de instructies in deze handleiding.

**•Interne laserstraling**

Maximaal gemiddelde stralingsvermogen: 8,5 µW bij de laseropening van de printkop.  
Golflengte: 770-800 nm

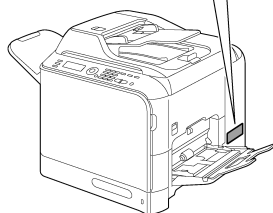
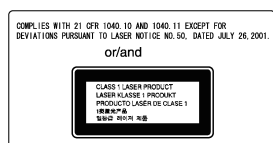

Laseropening van de printkop.

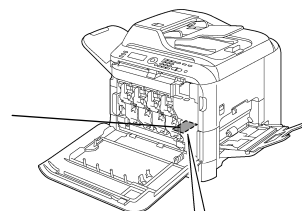

Laser voorzichtig-label



**VOORZICHTIG:**

Toepassing van bedieningselementen, instellingen of uitvoering van procedures anders dan deze gespecificeerd in deze handleiding kunnen resulteren in blootstelling aan gevaarlijke straling.

**• Voor Europese gebruikers**

Dit product voldoet aan de volgende EG-richtlijnen: 2004/108/EG, 2006/95/EG en 93/68/EEC

Deze verklaring is geldig voor de gebieden van de Europese Unie (EU) of de EFTA.

Voor dit apparaat moet gebruik gemaakt worden van een afgeschermd interface kabel. Het gebruik van niet-afgeschermd kabels zal mogelijk resulteren in interferentie met radiocommunicatie en is verboden onder 2004/108/EC regelgeving.

Om direct vanuit de camera met deze machine te kunnen afdrukken moet een USB-kabel met ferrietkern worden gebruikt.

**• Ozonemissie**

Tijdens het afdrukken komt een kleine hoeveelheid ozon vrij. Deze hoeveelheid is niet groot genoeg om iemand schade te berokkenen. Echter, waarborg dat de ruimte waar de printer wordt gebruikt voldoende wordt geventileerd, vooral wanneer veel wordt afgedrukt of wanneer de printer gedurende langere tijd continu wordt gebruikt.

**• Elektromagnetische interferentie**

Voor dit apparaat moet gebruik gemaakt worden van een afgeschermd interface kabel.

Het gebruik van niet-afgeschermd kabels zal mogelijk resulteren in interferentie met radiocommunicatie en is verboden onder CISPR 22 en lokale regelgeving.

Om direct vanuit de camera met deze machine te kunnen afdrukken moet een USB-kabel met ferrietkern worden gebruikt.

**• Vervangen van de batterij**

**VOORZICHTIG:**

**KANS OP ONTPLOFFING ALS DE BATTERIJ VERVANGEN WORDT DOOR EEN VERKEERD TYPE. GEBRUIKTE BATTERIJEN VERWIJDEREN VOLGENS INSTRUCTIES IN DE GEBRUIKERSHANDLEIDING.**

**• Telefoonkabel**

De telefoonkabel die geïnstalleerd is met een magnetisch geheugen dient gebruikt te worden voor de telecommunicatiepoort in deze machine.

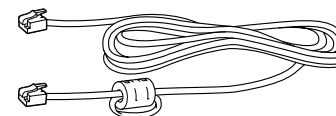

**•Speciale kennisgeving voor gebruikers**

**- Voor Europa**

De fax apparatuur is goedgekeurd volgens de Europese richtlijn 1999/5/EG voor pan-Europese terminalverbindingen met het openbare telefoonnetwerk (PSTN). Als gevolg van de verschillen tussen de individuele openbare telefoonnetwerken in de verschillende landen, geeft deze goedkeuring op zichzelf geen onvoorwaardelijke garantie van succesvolle werking op elk eindpunt van een PSTN-netwerk.

Neem bij problemen in eerste instantie contact op met de leverancier van de apparatuur.



(A0FD-9564-00Q)

## Ελληνικά



### ■ Πληροφορίες ασφάλειας

Η ενότητα αυτή περιέχει λεπτομερείς οδηγίες σχετικά με το χειρισμό και τη συντήρηση του εκτυπωτή σας. Για να επιτύχετε τη μέγιστη απόδοση του εκτυπωτή, διαβάστε προσεκτικά και ακολουθήστε τις παρακάτω οδηγίες. Διαβάστε την παρακάτω ενότητα πριν συνδέσετε τον εκτυπωτή σας. Περιέχει σημαντικές πληροφορίες σχετικά με την ασφάλεια χρηστών και την πρόληψη προβλημάτων στον εξοπλισμό. Διατηρείτε το εγχειρίδιο κοντά στον εκτυπωτή για εύκολη αναφορά.

**Σημείωση:** Ορισμένες πληροφορίες στο εγχειρίδιο αυτό ίσως να μην ισχύουν για το δικό σας μοντέλο.

### ■ Σύμβολα προειδοποίησης και προσοχής

Το εγχειρίδιο αυτό αλλά και ο εκτυπωτής χρησιμοποιούν ετικέτες και σύμβολα για την πρόληψη τραυματισμών του χειριστή και άλλων ατόμων γύρω από τον εκτυπωτή, καθώς και φθοράς στον εξοπλισμό. Η σημασία αυτών των ετικετών και συμβόλων περιγράφεται παρακάτω:

	<b>ΠΡΟΕΙΔΟΠΟΙΗΣΗ</b>	Εάν αγνοήσετε αυτή την προειδοποίηση ενδέχεται να προκληθεί σοβαρός τραυματισμός ή και θάνατος.
	<b>ΠΡΟΣΟΧΗ</b>	Εάν αγνοήσετε αυτή την ένδειξη προσοχής ενδέχεται να προκληθεί τραυματισμός ανθρώπου ή ζημιά στον εξοπλισμό.

#### ● Σημειολογία των συμβόλων





⚠️ επισημαίνει κίνδυνο από τον οποίο θα πρέπει να προφυλαχτείτε. Το σύμβολο που εμφανίζεται στα αριστερά επισημαίνει κίνδυνο ανεπιθύηνης ηλεκτροπληξίας.













🚫 επισημαίνει απαγορευμένη σειρά ενεργειών. Το σύμβολο που εμφανίζεται στα αριστερά απαγορεύει την αποσυναρμολόγηση του μηχανήματος.







🔥 επισημαίνει επιβεβλημένη σειρά ενεργειών. Το σύμβολο που εμφανίζεται στα αριστερά επισημαίνει ότι θα πρέπει να αποσυνδέσετε το μηχάνημα.

	<b>ΠΡΟΕΙΔΟΠΟΙΗΣΗ</b>	<ul style="list-style-type: none"> <li>Μην επιχειρήσετε να αφαιρέσετε τα καλύμματα και τις προσόψεις τα οποία είναι σταθερά στερεωμένα επάνω στον εκτυπωτή. Ορισμένοι εκτυπωτές διαθέτουν εξαρτήματα υψηλής τάσης ή πηγή δέσμης λέιζερ που θα μπορούσαν να προκαλέσουν ηλεκτροπληξία ή τύφλωση.</li> <li>Μην τροποποιείτε τον εκτυπωτή γιατί διαφορετικά μπορεί να προκληθεί φωτιά, ηλεκτροπληξία ή βλάβη. Εάν ο εκτυπωτής χρησιμοποιεί λέιζερ, η δέσμη του λέιζερ θα μπορούσε να προκαλέσει τύφλωση.</li> </ul>
		<ul style="list-style-type: none"> <li>Χρησιμοποιείτε μόνο το καλώδιο τροφοδοσίας που συνοδεύει τον εκτυπωτή. Εάν δεν υπάρχει καλώδιο τροφοδοσίας, χρησιμοποιείτε μόνο το καλώδιο και το βύσμα που καθορίζονται στα έγγραφα του χρήστη. Εάν δεν χρησιμοποιήσετε το καλώδιο αυτό, ενδέχεται να προκληθεί φωτιά ή ηλεκτροπληξία.</li> <li>Χρησιμοποιήστε το καλώδιο τροφοδοσίας που υπάρχει στη συσκευασία μόνο για το συγκεκριμένο εκτυπωτή και ποτέ μην το χρησιμοποιήσετε για οποιοδήποτε άλλο προϊόν. Εάν δεν τηρήσετε το μέτρο αυτό ενδέχεται να προκληθεί φωτιά ή ηλεκτροπληξία.</li> <li>Χρησιμοποιείτε μόνο την ενδεδειγμένη τάση τροφοδοσίας. Εάν δεν ακολουθήσετε την οδηγία αυτή ενδέχεται να προκληθεί φωτιά ή ηλεκτροπληξία.</li> </ul>
		<ul style="list-style-type: none"> <li>Μη χρησιμοποιείτε πολύμπριζο για να συνδέσετε άλλα προϊόντα. Η χρήση ρευματολήπτη για την παροχή μεγαλύτερης από την ονομαστική τιμή ρεύματος ενδέχεται να προκαλέσει φωτιά ή ηλεκτροπληξία.</li> <li>Μη χρησιμοποιείτε επέκταση καλωδίου. Η χρήση επέκτασης καλωδίου ενδέχεται να προκαλέσει φωτιά ή ηλεκτροπληξία. Επικοινωνήστε με την εξουσιοδοτημένη υπηρεσία τεχνικής υποστήριξης εάν απαιτείται η χρήση επέκτασης καλωδίου.</li> <li>Μη γδέρνετε, τρίβετε, θερμαίνετε, συστρέψετε, διπλώνετε τραβάτε, φθείρετε ή τοποθετείτε βαρεία αντικείμενα επάνω στο καλώδιο τροφοδοσίας. Η χρήση φθαρμένου καλωδίου τροφοδοσίας (εκτεθειμένα σύρματα, φθαρμένη μόνωση, κτλ.) ενδέχεται να προκαλέσει φωτιά ή βλάβη. Εάν ανιχνεύσετε οποιαδήποτε από τις συνθήκες αυτές, σβήστε και αποσυνδέστε αμέσως τον εκτυπωτή και στη συνέχεια καλέστε την εξουσιοδοτημένη υπηρεσία τεχνικής υποστήριξης.</li> </ul>

	<b>ΠΡΟΕΙΔΟΠΟΙΗΣΗ</b>	Μην συνδέετε ή αποσυνδέετε το καλώδιο ηλεκτρικής παροχής με βρεγμένα χέρια γιατί υπάρχει κίνδυνος ηλεκτροπληξίας.
		Βεβαιωθείτε ότι έχετε συνδέσει σωστά το καλώδιο ηλεκτρικής παροχής στην πρίζα. Εάν δεν ακολουθήσετε την οδηγία αυτή ενδέχεται να προκληθεί φωτιά ή ηλεκτροπληξία.
		Συνδέστε το καλώδιο ηλεκτρικής παροχής σε πρίζα με ακροδέκτη γείωσης.
		Μην τοποθετείτε επάνω στον εκτυπωτή συνδετήρες, άλλα μεταλλικά αντικείμενα ή περιέκτες με υγρά. Εάν πέσουν μεταλλικά αντικείμενα ή υγρά στο εσωτερικό του εκτυπωτή ενδέχεται να προκληθεί φωτιά, ηλεκτροπληξία, ή βλάβη. Εάν πέσει μεταλλικό αντικείμενο, υγρό, ή οποιοδήποτε άλλο ξένο σώμα στο εσωτερικό του εκτυπωτή, σβήστε τον αμέσως, τραβήξτε το καλώδιο από την πρίζα και στη συνέχεια καλέστε την εξουσιοδοτημένη υπηρεσία τεχνικής υποστήριξης.
		<ul style="list-style-type: none"> <li>Μη χρησιμοποιείτε τον εκτυπωτή σας εάν παρατηρήσετε ότι έχει υπερθερμανθεί, αναδίνει καπνό ή αφύσικη οσμή, ή κάνει παράξενους θορύβους. Σβήστε και αποσυνδέστε αμέσως τον εκτυπωτή και στη συνέχεια καλέστε την εξουσιοδοτημένη υπηρεσία τεχνικής υποστήριξης. Εάν συνεχίσετε να τον χρησιμοποιείτε, υπάρχει κίνδυνος φωτιάς ή ηλεκτροπληξίας.</li> <li>Μη χρησιμοποιείτε τον εκτυπωτή εάν έχει υποστεί πτώση, ή το κάλυμμα του παρουσιάζει ζημιά. Σβήστε και αποσυνδέστε αμέσως τον εκτυπωτή και στη συνέχεια καλέστε την εξουσιοδοτημένη υπηρεσία τεχνικής υποστήριξης. Εάν συνεχίσετε να τον χρησιμοποιείτε, υπάρχει κίνδυνος φωτιάς ή ηλεκτροπληξίας.</li> </ul>
		Μην καίτε γραφή ή τις κασέτες του. Υπάρχει ενδεχόμενο να πεταχτεί καυτός γραφίτης και να προκαλέσει εγκαύματα ή άλλες ζημιές.

	<b>ΠΡΟΣΟΧΗ</b>	<ul style="list-style-type: none"> <li>Μην εκθέτετε τον εκτυπωτή σε σκόνη, αιθάλη ή ατμό και μην τον τοποθετείτε κοντά σε τραπέζι εστίασεως, μάνιό ή υγραντήρα. Ενδέχεται να προκληθεί φωτιά, ηλεκτροπληξία, ή βλάβη.</li> <li>Μην τοποθετείτε τον εκτυπωτή σε ασταθή ή επικλινή βάση, ή σε τοποθεσία με αυξημένους κραδασμούς ή δονήσεις. Ίσως προκληθεί πτώση του εκτυπωτή, με συνέπεια τραυματισμό ατόμων ή μηχανικές βλάβες.</li> </ul>
		Μετά την εγκατάσταση του προϊόντος, τοποθετήστε το σε σταθερή βάση. Εάν ο εκτυπωτής μετακινηθεί ή πέσει, ενδέχεται να προκαλέσει τραυματισμό.
		Στο εσωτερικό του εκτυπωτή υπάρχουν περιοχές με υψηλές θερμοκρασίες, οι οποίες μπορούν να προκαλέσουν εγκαύματα. Όταν ελέγχετε το εσωτερικό του εκτυπωτή για δυσλειτουργίες όπως εμπλοκές χαρτιού, μην αγγίζετε τις περιοχές με την ένδειξη HOT (γύρω από τη μονάδα φούρνου κτλ.)
		<ul style="list-style-type: none"> <li>Μην κλείνετε τα ανοίγματα εξαερισμού του εκτυπωτή. Ενδέχεται να συσσωρευτεί θερμότητα στο εσωτερικό του εκτυπωτή, με αποτέλεσμα την πρόκληση φωτιάς ή βλάβης.</li> <li>Μη χρησιμοποιείτε εύφλεκτα σπρέι, υγρά ή αέρια κοντά στον εκτυπωτή γιατί μπορεί να προκληθεί φωτιά.</li> </ul>
		<ul style="list-style-type: none"> <li>Μην τραβάτε το καλώδιο ηλεκτρικής παροχής κατά την αποσύνδεσή του. Εάν τραβήξετε το καλώδιο ηλεκτρικής παροχής ενδέχεται να του προκαλέσετε ζημιά, με αποτέλεσμα φωτιά ή ηλεκτροπληξία.</li> <li>Μην τοποθετείτε αντικείμενα γύρω από την πρίζα, καθώς ενδέχεται να είναι δύσκολη η αποσύνδεση του καλωδίου ηλεκτρικής παροχής σε περίπτωση κινδύνου.</li> </ul>

 <b>ΠΡΟΣΟΧΗ</b>	
	<ul style="list-style-type: none"> <li>Μην αποθηκεύετε κασέτες γραφίτη και μονάδες τυμπάνου κοντά σε αποθηκευτικές μονάδες δεδομένων Η/Υ ή σε ρολόγια ευαίσθητα στο μαγνητισμό. Ως αποτέλεσμα ενδέχεται να προκληθεί η δυσλειτουργία τέτοιων προϊόντων.</li> <li>Μην αφήνετε κασέτες γραφίτη ή μονάδες τυμπάνου σε σημεία όπου μπορούν να τις φτάσουν παιδιά. Η κατάποση του γραφίτη είναι επιβλαβής για την υγεία.</li> </ul>
	<ul style="list-style-type: none"> <li>Οποιοδήποτε μετακινείτε τον εκτυπωτή, βεβαιώστε ότι έχετε απσυνδέσει το καλώδιο ηλεκτρικής παροχής και οποιαδήποτε άλλα καλώδια. Εάν δεν τηρήσετε την οδηγία αυτή, ενδέχεται να προκληθεί φθορά στο καλώδιο, με αποτέλεσμα φωτιά, ηλεκτροπληξία, ή βλάβη.</li> <li>Απσυνδέστε τον εκτυπωτή εάν δεν πρόκειται να τον χρησιμοποιήσετε για μεγάλο χρονικό διάστημα.</li> </ul>
	<ul style="list-style-type: none"> <li>Όταν μετακινείτε τον εκτυπωτή, κρατάτε τον πάντοτε από τα σημεία τα οποία καθορίζονται στα έγγραφα του χρήστη. Εάν ο εκτυπωτής πέσει, μπορεί να προκαλέσει σοβαρό τραυματισμό και να υποστεί ζημιά ο ίδιος.</li> <li>Χρησιμοποιείτε τον εκτυπωτή μόνο σε επαρκώς αεριζόμενη τοποθεσία. Η χρήση του εκτυπωτή σε χώρους με ανεπαρκή εξαερισμό για μεγάλα χρονικά διαστήματα ενδέχεται να προκαλέσει προβλήματα υγείας. Εξαερίζετε το χώρο σε τακτά χρονικά διαστήματα.</li> <li>Απσυνδέετε το καλώδιο ηλεκτρικής παροχής από την πρίζα τουλάχιστον κάθε έξι μήνες και καθαρίζετε την περιοχή του φινι ανάμεσα στους ακροδέκτες. Η σκόνη που συσσωρεύεται εκεί μπορεί να προκαλέσει φωτιά.</li> </ul>

#### ■ Σημειώσεις συμμόρφωσης

##### ● Ασφάλεια λέιζερ

Το προϊόν αυτό χρησιμοποιεί διόδο λέιζερ κατηγορίας 3B, μέγιστης ισχύος 15 mW και μήκους κύματος μεταξύ 770 και 800 nm.

Το προϊόν αυτό έχει πιστοποιηθεί ως προϊόν λέιζερ κατηγορίας 1. Καθώς η δέσμη του λέιζερ είναι έγκλειστη σε προστατευτικό περιβλήμα, το προϊόν δεν μεταδίδει επιβλαβή ακτινοβολία λέιζερ, δεδομένου ότι το προϊόν χρησιμοποιείται σύμφωνα με τις οδηγίες του παρόντος εγχειριδίου.

##### ● Εσωτερική ακτινοβολία λέιζερ

Μέγιστη ισχύς ακτινοβολίας: 8,5mW στο άνοιγμα λέιζερ της εκτυπωτικής κεφαλής.  
Μήκος κύματος: 770-800 nm

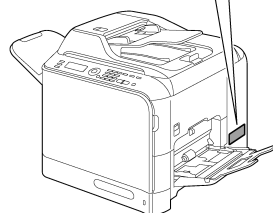
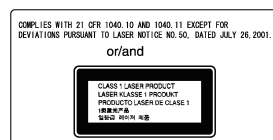

Άνοιγμα λέιζερ της εκτυπωτικής κεφαλής.

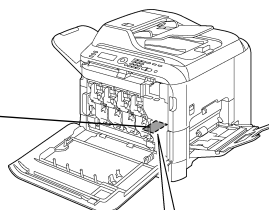

Ετικέτα προειδοποίησης για το λέιζερ



#### ΠΡΟΣΟΧΗ:

Η χρήση χειριστηρίων, ρυθμίσεων, ή η εκτέλεση διαδικασιών που δεν περιγράφονται στο παρόν εγχειρίδιο ενδέχεται να προκαλέσει επικίνδυνη έκθεση σε ακτινοβολία.

#### ● Για χρήστες στην Ευρώπη

Το προϊόν συμμορφούται με τις παρακάτω οδηγίες της ΕΕ: 2004/108/ΕΚ, 2006/95/ΕΚ και 93/68/ΕΕΕ

Η δήλωση αυτή είναι έγκυρη μόνο για τις χώρες της Ευρωπαϊκής Ένωσης (ΕΕ) ή ΕΦΤΑ.

Η συσκευή θα πρέπει να χρησιμοποιείται με θωρακισμένο καλώδιο διασύνδεσης. Η χρήση απλών καλωδίων είναι πιθανό να προκαλέσει παρεμβολές σε ραδιοηλεκτρονικές και απαγορεύεται στο πλαίσιο των κανονισμών 2004/108/ΕΚ.

Για άμεση εκτύπωση από την κάμερα με αυτή τη συσκευή, απαιτείται καλώδιο USB με πυρήνα φερριτή.

#### ● Απελευθέρωση όζοντος

Κατά τη λειτουργία της εκτύπωσης, απελευθερώνεται μικρή ποσότητα όζοντος. Η ποσότητα αυτή δεν είναι αρκετή ώστε να προκαλέσει προβλήματα υγείας. Παρ'όλα αυτά, βεβαιωθείτε ότι ο χώρος όπου χρησιμοποιείται το μηχάνημα διαθέτει επαρκή εξαερισμό, ειδικά εάν εκτυπώνετε μεγάλο όγκο εργασιών, ή εάν το μηχάνημα χρησιμοποιείται διαρκώς για μεγάλο χρονικό διάστημα.

#### ● Ηλεκτρομαγνητικές παρεμβολές

Η συσκευή θα πρέπει να χρησιμοποιείται με θωρακισμένο καλώδιο διασύνδεσης.

Η χρήση απλών καλωδίων είναι πιθανό να προκαλέσει παρεμβολές σε ραδιοηλεκτρονικές και απαγορεύεται στο πλαίσιο των κανονισμών CISPR 22 και της τοπικής νομοθεσίας.

Για άμεση εκτύπωση από την κάμερα με αυτή τη συσκευή, απαιτείται καλώδιο USB με πυρήνα φερριτή.

#### ● Αντικατάσταση μπαταριών

ΠΡΟΣΟΧΗ:

ΑΝ Η ΜΠΑΤΑΡΙΑ ΑΝΤΙΚΑΤΑΣΤΑΘΕΙ ΜΕ ΛΑΘΟΣ ΤΥΠΟ ΥΠΑΡΧΕΙ ΚΙΝΔΥΝΟΣ ΕΚΡΗΞΗΣ. Η ΑΠΟΡΡΙΨΗ ΤΩΝ ΧΡΗΣΙΜΟΠΟΙΗΜΕΝΩΝ ΜΠΑΤΑΡΙΩΝ ΠΡΕΠΕΙ ΝΑ ΓΙΝΕΤΑΙ ΣΥΜΦΩΝΑ ΜΕ ΤΟΝ ΟΔΗΓΟ ΧΡΗΣΗΣ.

#### ● Καλώδιο τηλεφώνου

Στη θύρα επικοινωνίας της συσκευής θα πρέπει να χρησιμοποιείται τηλεφωνικό καλώδιο με πυρήνα φερριτή.

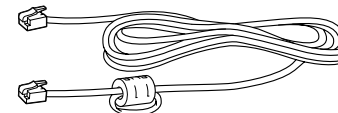

#### ● Ειδοποίηση για το χρήστη

##### - Για την Ευρώπη

Αυτή η συσκευή φας είναι εγκεκριμένη σύμφωνα με την Οδηγία 1999/ 5/ ΕΚ του Ευρωπαϊκού Συμβουλίου για πανευρωπαϊκή σύνδεση μονήρους τεματικού στο δημόσιο τηλεφωνικό δίκτυο μεταγωγής (PSTN). Ωστόσο, λόγω των διαφορών μεταξύ των μεμονωμένων PSTN που λειτουργούν στις διάφορες χώρες, η έγκριση, αυτή καθεαυτή, δεν παρέχει απόλυτη εγγύηση επιτυχούς λειτουργίας σε όλα τα τεματικά δίκτυου PSTN.

Εάν προκύψουν προβλήματα, πρέπει να επικοινωνήσετε αμέσως με τον προμηθευτή σας.



(A0FD-9564-00U)

## Svenska

### ■ Säkerhetsinformation

I detta avsnitt finns närmare anvisningar om hur skrivaren används och underhålls. Läs noggrant igenom dessa anvisningar för att skrivaren ska fungera optimalt.



Läs nedanstående avsnitt innan du ansluter skrivaren till strömförsörjning. Det innehåller viktig information om användarsäkerhet och om hur man förebygger problem med utrustningen.

Förvara denna bruksanvisning i närheten av skrivaren och använd som referensmaterial.

**OBS:** Viss information i denna bruksanvisning kanske inte gäller för just din skrivare.

### ■ Symbolerna Varning och Viktigt

Både i denna bruksanvisning och på skrivaren används etiketter och symboler för att bidra till att förhindra personskada på operatör och andra i närheten av skrivaren jämte skada på egendom. Dessa etiketter och symboler betyder följande:

 <b>VARNING</b>	Underlåtelse att respektera sådan varning kan medföra allvarlig personskada eller till och med döden.
 <b>VIKTIGT</b>	Underlåtelse att respektera sådan anvisning kan medföra personskada eller skada på egendom.

#### • Symbolernas betydelse





△ anger en fara mot vilken försiktighetsåtgärder ska vidtas. Symbolen till vänster är en varning för risk för elektrisk stöt.















⊘ anger att ett visst agerande är förbjudet. Symbolen till vänster är en varning för att demontera enheten.





● anger att ett visst agerande måste utföras. Symbolen till vänster anger att enhetens nätkontakt måste dras ur.

 <b>VARNING</b>	<ul style="list-style-type: none"> <li>Försök inte ta bort skydd eller paneler som är fästa på skrivaren. Vissa skrivare har högspänningsdelar eller laserstrålekällor på insidan, som kan orsaka elektrisk stöt eller blindhet.</li> <li>Utför inte ändringar av skrivaren, då detta kan medföra eldsvåda, elektrisk stöt eller att utrustningen går sönder. Använder skrivaren en laser kan laserstrålekällan orsaka blindhet.</li> </ul>
	<ul style="list-style-type: none"> <li>Använd endast den nätsladd som medföljer i förpackningen. Använd endast sådan nätsladd som anges i användardokumentationen om ingen nätsladd medföljer i förpackningen. Används inte sådan nätsladd kan det medföra eldsvåda eller elektrisk stöt.</li> <li>Använd den nätsladd som medföljer i förpackningen endast med denna skrivare och använd den ALDRIG med annan produkt. Underlåtelse att följa denna säkerhetsföreskrift kan medföra eldsvåda eller elektrisk stöt.</li> <li>Använd endast strömförsörjning med angiven spänning. Underlåtelse att göra det kan medföra eldsvåda eller elektrisk stöt.</li> </ul>
	<ul style="list-style-type: none"> <li>Använd inte ett grenuttag för att ansluta andra produkter. Används ett nätuttag för högre spänning än märkspänningen kan detta medföra eldsvåda eller elektrisk stöt.</li> <li>Använd i princip inte någon förlängningssladd. Att använda en förlängningssladd kan medföra eldsvåda eller elektrisk stöt. Kontakta din auktoriserade serviceleverantör om du behöver en förlängningssladd.</li> <li>Utsätt inte nätsladden för rivning, nötning, tunga föremål som placeras på den, värme, vridning, brytning, slitning eller skada. Används en skadad nätsladd (exponerade trådar, trasiga trådar m.m.) kan detta medföra eldsvåda eller att enheten går sönder. Stäng AV skrivaren omedelbart och dra ur nätkontakten om något sådant skulle förekomma och ring sedan din auktoriserade serviceleverantör.</li> </ul>

 <b>VARNING</b>	
	Dra inte ur eller stick i nätkontakten med fuktiga händer, då det kan medföra elektrisk stöt.
	Stick i nätkontakten så långt det går i nätuttaget. Underlåtelse att göra det kan medföra eldsvåda eller elektrisk stöt.
	Anslut nätsladden till jordat nätuttag.
	Placera inte gem, andra små metallföremål, eller behållare med vätska på skrivaren. Vätska eller metallföremål som faller ner i skrivaren kan medföra eldsvåda, elektrisk stöt eller att enheten går sönder. Om vätska, metallföremål eller annat främmande föremål faller ner i skrivaren, stäng omedelbart AV denna och dra ur nätkontakten. Kontakta därefter din auktoriserade serviceleverantör.
	<ul style="list-style-type: none"> <li>Använd inte skrivaren om den blir överhettad, avger rök eller konstig lukt eller avger onormalt ljud. Stäng omedelbart AV skrivaren och dra ur nätsladden och kontakta sedan din auktoriserade serviceleverantör. Att fortsätta använda den kan medföra eldsvåda eller elektrisk stöt.</li> <li>Använd inte denna skrivare om den har tappats eller dess hölje är skadat. Stäng omedelbart AV skrivaren och dra ur nätsladden och kontakta sedan din auktoriserade serviceleverantör. Att fortsätta använda den kan medföra eldsvåda eller elektrisk stöt.</li> </ul>
	Bränn inte tonerkassetter eller toner. Het toner kan kastas omkring och orsaka brännskada eller annan skada.

 <b>VIKTIGT</b>	
	<ul style="list-style-type: none"> <li>Utsätt inte skrivaren för damm, sot eller ånga och placera den inte nära köksbord, badkar eller luftfuktare. Det kan medföra eldsvåda, elektrisk stöt eller att enheten går sönder.</li> <li>Placera inte skrivaren på ett ostadigt eller lutande bord eller på en plats som är utsatt för mycket vibrationer och stötar. Den kan falla och orsaka personskada eller mekaniskt fel.</li> </ul>
	Ställ produkten på ett stabilt underlag efter att ha installerat den. Om skrivaren rör sig eller faller kan den orsaka personskada.
	Inuti skrivaren finns områden med höga temperaturer som kan orsaka brännskador. Rör inte ställen (runt tonerbrännarenhet m.m.) som är märkta "Caution HOT (Varning VARMT)" om du felsöker inuti skrivaren.
	<ul style="list-style-type: none"> <li>Blockera inte skrivarens ventilationsgaller. Skrivaren kan då överhettas, vilket kan leda till eldsvåda eller fel på enheten.</li> <li>Använd inte brandfarlig sprej, vätska eller gas i närheten av skrivaren, då detta kan leda till eldsvåda.</li> </ul>
	<ul style="list-style-type: none"> <li>Dra inte i nätsladden när du tar ur kontakten. Att dra i nätsladden kan medföra att den skadas, vilket kan leda till eldsvåda eller elektrisk stöt.</li> <li>Placera inga föremål runt nätkontakten, då den kan bli svår att dra ut i en nödsituation.</li> </ul>

<b>⚠ VIKTIGT</b>	
	<ul style="list-style-type: none"> <li>Förvara inte tonerkassetter eller trumenheter i närheten av datordisketter eller klockor som är känsliga för magnetism. De kan orsaka att sådana inte fungerar.</li> <li>Förvara tonerkassetter och trumenheter utom räckhåll för barn. Förtäring av toner kan vara hälsovadligt.</li> </ul>
	<ul style="list-style-type: none"> <li>Se till att koppla ur nätsladd och andra kablar om skrivaren flyttas. Underlåtelse att göra det kan medföra skada på nätsladd eller kablar och leda till eldsvåda, elektrisk stöt eller till att enheten går sönder.</li> <li>Dra ur kontakten till skrivaren om den inte ska användas under längre tid.</li> </ul>
	<ul style="list-style-type: none"> <li>Håll alltid i skrivaren på de ställen som anges i användardokumentationen, när den flyttas. Om skrivaren faller kan det medföra allvarlig personskada och/eller skada på skrivaren.</li> <li>Använd skrivaren endast i lokal med god luftväxling. Det kan vara hälsovadligt att under längre tid använda skrivaren i en lokal med dålig luftväxling. Vädra regelbundet ur lokalen.</li> <li>Ta ur nätkontakten ur uttaget minst en gång om året och rengör mellan kontaktens stift. Dammsom ansamlas mellan kontaktens stift kan orsaka eldsvåda.</li> </ul>

■ Meddelanden enligt lag

● Lasersäkerhet

Denna produkt använder en Klass 3B laserdiod med maxeffekt 15 mW och våglängden 770 - 800 nm. Produkten är certifierad som en Klass 1 laserprodukt. Då laserstrålen är dold bakom ett skyddande hölje avger produkten inte skadlig laserstrålning så länge den används enligt anvisningarna i denna bruksanvisning.

● Intern laserstrålning

Maximal genomsnittlig strålningseffekt: 8,5 µW vid laseröppningen i skrivarhuvudenheten.  
Våglängd: 770-800 nm.

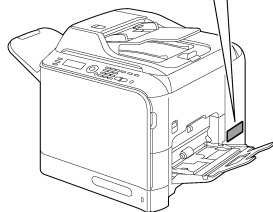

Skrivarhuvudenhetens laseröppning

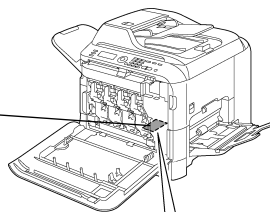

Laservarningsetikett



VIKTIGT:

Om kontroller används, justeringar görs eller förfaranden tillämpas på annat sätt än som anges i denna bruksanvisning kan det leda till exponering för farlig strålning.

● För finska och svenska användare

LUOKAN 1 LASERLAITE  
KLASS 1 LASERAPPARAT  
VAROITUS!

Laitteen käyttäminen muulla kuin tässä käyttöohjeessa mainitulla tavalla saattaa altistaa käyttäjän turvallisuusluokan 1 ylittävälle näkymättömälle lasersäteilylle.

Tämä on puolijohdelaser. Laserdiodin suurin teho on 15 mW ja aallonpituus on 770 - 800 nm.

VARNING!

Om apparaten används på annat sätt än som angivits i denna bruksanvisning, kan användaren utsättas för osynlig laserstrålning som överskrider gränsen för laserklass 1.

Det här är en halvledarlaser. Den maximala effekten för laserdioden är 15 mW och våglängden är 770 - 800 nm.

● För europeiska användare

Denna produkt uppfyller följande EU-direktiv:

2004/108/EG, 2006/95/EG och 93/68/EEG.

Denna förklaring gäller endast för områden inom Europeiska unionen (EU) och EFTA.

Denna enhet måste användas med en skärmd gränssnittskabel. Att använda oskärmade kablar leder sannolikt till att radiokommunikation störs och är förbjudet enligt bestämmelserna i 2004/108/EG.

En USB-kabel med ferritkärna skall användas för direkt kamerautskrift med denna maskin.

● Frigörande av ozon

Små mängder ozon frigörs när skrivaren används. Mängderna är inte tillräckligt stora för att skada någon. Se dock till att den lokal där maskinen används har tillräcklig luftväxling, särskilt om du skriver ut stora mängder material eller om maskinen används kontinuerligt under en längre tid.

● Elektromagnetisk störning

Denna enhet måste användas med en skärmd gränssnittskabel.

Att använda oskärmade kablar leder sannolikt till att radiokommunikation störs och är förbjudet enligt bestämmelserna i CISPR 22 och lokala bestämmelser.

En USB-kabel med ferritkärna skall användas för direkt kamerautskrift med denna maskin.

● Utbyte av batteri

VARNING:

RISK FÖR EXPLOSION OM BATTERIET BYTS UT MOT ETT BATTERI AV FELAKTIG TYP. KASSERA ANVÄNDA BATTERIER ENLIGT ANVISNINGARNA I ANVÄNDARHANDBOKEN.

● Telefonkabel

Den installerade telefonkabeln med en ferritkärna bör användas för telekommunikationsporten i denna apparat.

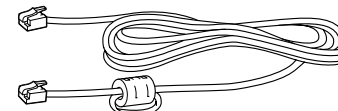

● Särskild anmärkning

- För Europa

Faksimilen är godkänd enligt rådets beslut (1999/5/EG) för paneuropeisk enkabelanslutning till PSTN (allmänt växelteltelefonätverk). På grund av skillnader mellan enskilda PSTN i olika länder innebär dock inte godkännandet automatiskt en ovillkorlig försäkran om att alla nätverkskabelanslutningar med PSTN fungerar överallt. Vid problem riktas frågor i första hand till utrustningsleverantören.



(A0FD-9564-00R)

## Dansk

### ■ Sikkerhedsinformation



Dette afsnit indeholder detaljerede instruktioner om betjening og vedligeholdelse af din printer. Læs og følg disse instruktioner for at sikre optimal printerydeevne.

Læs følgende afsnit, inden du tilslutter printeren. Det indeholder vigtig information om brugersikkerhed, og hvordan man undgår problemer med udstyret. Opbevar altid denne vejledning tæt på printeren.

**Bemærk:** Det er ikke sikkert, at alle informationer i denne vejledning gælder for din printer.

### ■ Symbolerne Advarsel og Forsigtig

I denne vejledning og på printeren findes mærkater og symboler, som hjælper med at hindre skader for brugeren og andre omkring printeren samt selve printeren. Mærkaterne og symbolerne betyder:

 <b>ADVARSEL</b>	Hvis denne advarsel ignoreres, kan det forårsage alvorlige skader og i værste tilfælde død.
 <b>FORSIGTIG</b>	Hvis denne advarsel ignoreres, kan det forårsage skade på printeren.

#### • Symbolernes betydning:





⚠ angiver en fare, som du skal tage forholdsregler overfor. Symbolet til venstre advarer mod, at der er risiko for elektrisk stød.













⊘ angiver, at handlingen er forbudt. Symbolet til venstre advarer mod, at der er risiko for at afmontere enheden.



● angiver, at handlingen skal udføres. Symbolet til venstre angiver, at du skal tage ledningen til enheden ud af stikket.

 <b>ADVARSEL</b>	<ul style="list-style-type: none"> <li>Prøv ikke at fjerne låger og paneler, der sidder fast på printeren. Nogle printere har en del med højspænding eller en laserstråle indeni, der kan forårsage elektrisk stød eller blindhed.</li> <li>Foretag ikke ændringer af printeren, da det kan resultere i elektrisk stød eller et nedbrud. Hvis printeren anvender en laser, kan laserstrålen forårsage blindhed.</li> </ul>
 <b>ADVARSEL</b>	<ul style="list-style-type: none"> <li>Anvend kun den ledning, der fulgte med i pakken. Hvis der ikke er leveret en ledning, skal du kun anvende den nedledning og det stik, som er angivet i brugerdokumentationen. Hvis denne ledning ikke anvendes, kan det resultere i brand eller elektrisk stød.</li> <li>Anvend kun den ledning, som blev leveret sammen med denne printer, og anvend den ALDRIG til et andet produkt. Hvis denne ledning ikke anvendes, kan det resultere i brand eller elektrisk stød.</li> <li>Anvend kun den angivne strømkilde. Hvis denne strømkilde ikke anvendes, kan det resultere i brand eller elektrisk stød.</li> </ul>
 <b>ADVARSEL</b>	<ul style="list-style-type: none"> <li>Brug ikke en stikdåse til at tilslutte andre produkter. Anvendelse af en stikkontakt til mere end den markerede aktuelle værdi kan resultere i brand eller elektrisk stød.</li> <li>Anvend ikke en forlængerledning. Anvendelse af en forlængerledning kan resultere i brand eller elektrisk stød. Kontakt din autoriserede serviceudbyder, hvis der er brug for en forlængerledning.</li> <li>Undgå at rids, gnide, placere en tung genstand på, opvarme, vride, bøje, trække i eller ødelægge ledningen. Anvendelse af en ødelagt ledning (synlig ledningsstråd, brækket ledningsstråd osv.) kan resultere i brand eller nedbrud. Hvis en af disse situationer er opstået, skal du øjeblikkelig SLUKKE FOR printeren og trække ledningen ud af stikket. Tilkald derefter en autoriseret serviceudbyder.</li> </ul>

 <b>ADVARSEL</b>	<ul style="list-style-type: none"> <li>Tag ikke ledningen ud og sæt den ikke ind i stikket igen med våde hænder, da det kan resultere i elektrisk stød.</li> </ul>
 <b>ADVARSEL</b>	Sæt ledningen helt ind i stikket. Hvis dette ikke gøres, kan det resultere i brand eller elektrisk stød.
 <b>ADVARSEL</b>	Sæt ledningen i et elektrisk stik, der er jordforbundet.
 <b>ADVARSEL</b>	Placer ikke metalclips, andre små metalobjekter eller en beholder med væske på printeren. Væske og metalliske objekter, der tabes inde i printeren, kan resultere i brand, elektrisk stød eller nedbrud. Hvis der tabes væske, et stykke metal eller andre fremmedlegemer inde i printeren, skal du øjeblikkelig SLUKKE FOR printeren og tage ledningen ud. Kontakt derefter en autoriseret serviceudbyder.
 <b>ADVARSEL</b>	<ul style="list-style-type: none"> <li>Anvend ikke printeren, hvis den er ekstrem varm, udsender røg eller en usædvanlig duft, eller udsender en usædvanlig lyd. SLUK øjeblikkeligt for printeren, og tag ledningen ud af printeren. Kontakt derefter en autoriseret serviceudbyder. Hvis du fortsætter med at anvende printeren, kan det resultere i elektrisk stød.</li> <li>Anvend ikke printeren, hvis den har været tabt på gulvet, eller dens låg er beskadiget. SLUK øjeblikkeligt for printeren, og tag ledningen ud af printeren. Kontakt derefter en autoriseret serviceudbyder. Hvis du fortsætter med at anvende printeren, kan det resultere i elektrisk stød.</li> </ul>
 <b>ADVARSEL</b>	Brænd ikke tonerpatroner eller toner. Den varme toner kan spredes og forårsage brand eller anden skade.

 <b>FORSIGTIG</b>	<ul style="list-style-type: none"> <li>Udsæt ikke printeren for støv, sod eller damp, eller placer den ikke tæt på et køkkenbord, bad eller befugtningsanlæg. Det kan resultere i brand, elektrisk stød eller nedbrud.</li> <li>Placer ikke printeren på et ustabilt eller skråt bord, eller i nærheden af en genstand, der vibrerer eller udsender stød. Det kan få printeren til at vælte og resultere i personskade eller mekanisk nedbrud.</li> </ul>
 <b>FORSIGTIG</b>	Efter installationen af dette produkt skal det placeres på en solid flade. Hvis printeren flyttes eller væltes, kan det resultere i personskade.
 <b>FORSIGTIG</b>	Inde i printeren findes områder med meget høj temperatur, som kan forårsage forbrændinger. Når du kontrollerer det indvendige i printeren, f.eks. i forbindelse med papirstop, skal du ikke røre ved overflader (tæt på fuserenheden osv.), der er mærket "Forsigtig VARM".
 <b>FORSIGTIG</b>	<ul style="list-style-type: none"> <li>Spær ikke for printerens ventilationsåbninger. Varme, der samles inde i printeren, kan resultere i brand eller fejlfunktion.</li> <li>Anvend ikke brændbare sprayflasker, væsker eller luftarter tæt på printeren, da det kan resultere i brand.</li> </ul>
 <b>FORSIGTIG</b>	<ul style="list-style-type: none"> <li>Træk ikke i ledningen, når du tager den ud af stikket. Hvis du trækker i ledningen, kan den blive ødelagt, og det kan resultere i brand eller elektrisk stød.</li> <li>Placer ikke objekter rundt om stikket, da det kan gøre det svært at fjerne ledningen, hvis der opstår en nødsituation.</li> </ul>

<b>⚠ FORSIGTIG</b>	
<b>⊘</b>	<ul style="list-style-type: none"> <li>Opbevar ikke tonerpatroner og pc-tromleenheder tæt på en computers harddisk og ure, da de er modtagelige over for magnetisme. Dette kan skabe en fejl på disse produkter.</li> <li>Opbevar ikke tonerpatroner eller pc-tromleenheder inden for børns rækkevidde. Indtagelse af toner kan være skadeligt for dit helbred.</li> </ul>
<b>⚡</b>	<ul style="list-style-type: none"> <li>Ved flytning af printeren skal du være sikker på at tage ledningen og andre kabler ud af maskinen. Hvis du ikke gør det, kan det skade ledningen eller kablet, hvilket kan resultere i brand, elektrisk støv eller nedbrud.</li> <li>Tag ledningen ud af printeren, hvis printeren ikke skal anvendes i en længere tidsperiode.</li> </ul>
<b>!</b>	<ul style="list-style-type: none"> <li>Ved flytning af printeren skal den altid placeres på steder, der er angivet i brugerdokumentationen. Hvis printeren tipper, kan det forårsage alvorlige personskader og/eller skader på printeren.</li> <li>Anvend kun printeren i et rum, hvor der er en god ventilation. Betjening af printeren i et rum med dårlig ventilation i en længere tidsperiode kan være skadeligt for dit helbred. Luft ud i rummet med regelmæssige intervaller.</li> <li>Tag ledningen ud af stikket mere end en gang om året, og rengør mellem stikkets tilslutninger. Støv, der er samlet i stikkets tilslutninger, kan forårsage brand.</li> </ul>

#### ■ Bekendtgørelser

##### ● Lasersikkerhed

Dette produkt anvender en Klasse 3B-laserdiode med maksimal kraft på 15 mW og en bølglængde på 770 - 800 nm. Dette produkt er certificeret som et Klasse 1-laserprodukt. Da laserstrålen er dækket af beskyttende dæksler, udsender produktet ikke skadelig laserstråling, så længe produktet betjenes i henhold til instruktionerne i denne vejledning.

##### ● Intern laserstråling

Maksimal gennemsnitligt strålingsstyrke: 8,5 µW ved den laseråbning, der findes på printheadet.  
Bølglængde: 770-800 nm

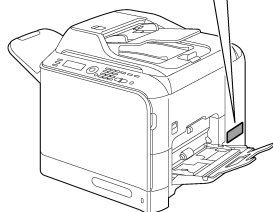
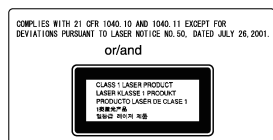

Laseråbning på printheadet.

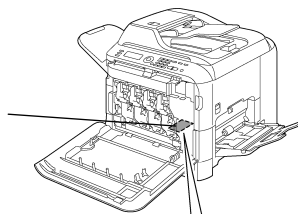

FORSIGTIG: Laser



#### FORSIGTIG:

Hvis du anvender taster eller foretager justeringer eller procedurer, som ikke er beskrevet i vejledningen, kan du blive udsat for farligt laserlys.

#### ● ADVARSEL

Usynlig laserstråling ved åbning, når sikkerhedsafbrydere er ude af funktion. Undgå udsættelse for stråling. Klasse 1-laserprodukt, der opfylder sikkerhedskravene i IEC 60825-1. Dette er en halvlederlaser. Laserdiodens højeste styrke er 15 mW, og bølglængden er 770 - 800 nm.

#### ● For europæiske brugere

Dette produkt overholder følgende EU-direktiver: 2004/108/EF, 2006/95/EF og 93/68/EEC

Denne deklaration er kun gældende for områder i den europæiske union (EU) eller EFTA. Der må kun anvendes et afskærmet kabel til apparatet. Anvendelse af ikke-tildækkede kabler kan resultere i interferens med radiokommunikation og er forbudt i henhold til reglerne i 2004/108/EF. Til udskrivning direkte fra kameraet med denne maskine anvendes et USB-kabel med ferritkerne.

#### ● Ozonudslip

Under udskrivningen udsendes der en smule ozon. Denne mængde er ikke nok til at skade nogen kritisk. Men kontroller at rummet, hvor maskinen anvendes, har tilstrækkelig ventilation, især hvis du udskriver mange sider, eller hvis maskinen skal anvendes uafbrudt i en længere periode.

#### ● Elektromagnetisk interferens

Der må kun anvendes et afskærmet kabel til apparatet.

Anvendelse af ikke-tildækkede kabler kan resultere i interferens med radiokommunikation og er forbudt i henhold til reglerne i CISPR 22 og lokale regler.

Til udskrivning direkte fra kameraet med denne maskine anvendes et USB-kabel med ferritkerne.

#### ● Udskiftning af batteri

##### FORSIGTIG:

DER ER RISIKO FOR EKSPLOSION, HVIS BATTERIET UDSKIFTES MED EN UKORREKT BATTERITYPE. BRUGTE BATTERIER SKAL BORTSKAFFES SOM ANGIVET I BRUGERVEJLEDNINGEN.

#### ● Telefonkabel

Det installerede telefonkabel med ferritkerne, bør bruges til telekommunikationsporten i denne maskine.

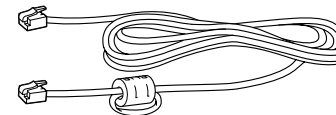

#### ● Særlig meddelelse til bruger

##### - For Europa

Faxmaskinen er blevet godkendt i overensstemmelse med Rådets beslutning af 1999/5/EF, for en fælleseuropæisk enkelt terminal forbindelse til det offentlige telefonnet med omkobling. Pga. eksisterende forskelle mellem de individuelle offentlige telefonnet med omkoblinger i de forskellige lande, garanterer godkendelsen ikke i sig selv, at der findes ubetinget sikkerhed for succesfuld funktion på hvert terminalpunkt i det offentlige telefonnet med omkobling. Hvis der skulle opstå problemer, skal man først kontakte sin forhandler.



(A0FD-9564-00V)



## Norsk

### ■ Sikkerhetsinformasjon

Dette kapittelet inneholder detaljert informasjon om betjening og vedlikehold av skriveren. For å oppnå optimale ytelser fra skriveren, må du lese og følge disse instruksjonene.



Les det etterfølgende kapittelet før du kobler til skriveren. Det inneholder viktig informasjon i forbindelse med brukerens sikkerhet og forbygging av problemer med utstyret.

Oppbevar denne håndboken i nærheten av skriveren slik at du kan slå opp i den.

**Merk:** Noe av informasjonen i denne håndboken gjelder ikke din skrivermodell.

### ■ Advarsel- og Forsiktig-symboler

Både denne manualen og skriveren benytter skilt og symboler for å hindre skader på brukeren og andre i nærheten av skriveren, samt materielle skader. Betydningen av disse skiltene og symbolene er som følger:

 <b>ADVARSEL</b>	Hvis det ikke tas hensyn til denne advarselen kan det føre til alvorlige skader eller til og med dødsfall.
 <b>FORSIKTIG</b>	Hvis denne forsiktighetsregelen ikke overholdes kan det føre til personskader eller materielle skader.

#### ● Symbolenes betydning



⚠ indikerer en fare som du må ta forholdsregler mot. Symbolet til venstre advarer mot mulig elektrisk støt.















🚫 indikerer en forbudt handling. Symbolet til venstre advarer mot å ta enheten fra hverandre.





🔥 indikerer en nødvendig fremgangsmåte. Symbolet til venstre indikerer at du må trekke enhetens plugg ut av stikkkontakten.

 <b>ADVARSEL</b>	
	<ul style="list-style-type: none"> <li>Ikke forsøk å fjerne deksler og paneler som er festet til skriveren. Noen skrivere har høyspenningsdeler eller en laserstråle inni, som kan forårsake elektrisk støt eller blindhet.</li> <li>Ikke modifier skriveren, siden dette kan føre til brann, elektrisk støt eller defekt skriver. Hvis skriveren har en laser, kan laserkilden forårsake blindhet.</li> </ul>
	<ul style="list-style-type: none"> <li>Bruk kun strømledningen som er vedlagt i kartongen. Hvis strømledning ikke er levert, skal man kun bruke den type ledning og plugg som er spesifisert i brukerdokumentasjonen. Hvis det brukes feil type ledning kan det føre til brann eller elektrisk støt.</li> <li>Bruk strømledningen som er vedlagt i kartongen, kun til denne skriveren og ALDRI til noe annet produkt. Hvis denne forsiktighetsregelen ikke følges, kan det føre til brann eller elektrisk støt.</li> <li>Bruk skriveren kun med den spesifiserte spenningsverdien. Hvis dette ikke overholdes kan det føre til brann eller elektrisk støt.</li> </ul>
	<ul style="list-style-type: none"> <li>Ikke bruk skjøteledning med flere uttak og tilkobling av andre produkter. Hvis man bruker en strømkilde som leverer mer strøm enn spesifisert for skriveren, kan det føre til brann eller elektrisk støt.</li> <li>Generelt må det ikke brukes skjøteledninger. Bruk av skjøteledninger kan føre til brann eller elektrisk støt. Kontakt din autoriserte forhandler hvis du trenger lengre ledning.</li> <li>Ledningen må ikke skrapes opp, gnisses, utsettes for varme, vrís, bøyes, trekkes i, skades på annen måte eller bli klemt av tunge gjenstander. Bruk av skadd strømledning (uisolert leder, brudd på leder osv.) kan føre til brann eller defekt skriver. Hvis noen av disse forholdene inntreffer, skal skriveren umiddelbart slås AV og pluggen trekkes ut, og deretter skal du kontakte din autoriserte forhandler.</li> </ul>

 <b>ADVARSEL</b>	
	Ikke trekk ut eller sett inn pluggen med våte hender, fordi dette kan gi elektrisk støt.
	Sett strømledningens plugg helt inn i stikkkontakten. Hvis dette ikke gjøres kan det føre til brann eller elektrisk støt.
	Koble strømledningen til en jordet stikkontakt.
	Ikke legg/sett binders, andre typer metallgjenstander eller kopper e.l. med væske i på skriveren. Hvis væske eller metallgjenstander kommer inn i skriveren, kan det føre til brann, elektrisk støt eller defekt skriver. Hvis væske, metallgjenstander eller andre fremmedlegemer skulle komme inn i skriveren, må du umiddelbart slå AV skriveren og trekke ut pluggen før du kontakter ditt autoriserte servicesenter.
	<ul style="list-style-type: none"> <li>Ikke bruk skriveren hvis den blir unormalt varm, begynner å ryke eller lukt, eller lager uvanlige lyder. Slå AV skriveren umiddelbart og trekk ut skriverens plugg fra stikkkontakten før du kontakter ditt autoriserte servicesenter. Hvis du fortsetter å bruke skriveren kan det føre til brann eller elektrisk støt.</li> <li>Ikke bruk skriveren hvis den har vært utsatt for fall eller hvis deksler/kabinett er skadd. Slå AV skriveren umiddelbart og trekk ut skriverens plugg fra stikkkontakten før du kontakter ditt autoriserte servicesenter. Hvis du fortsetter å bruke skriveren kan det føre til brann eller elektrisk støt.</li> </ul>
	Ikke brenn tonerkassetter eller toner. Den varme toneren kan sprute utover og forårsake brannskader eller andre skader.

 <b>FORSIKTIG</b>	
	<ul style="list-style-type: none"> <li>Ikke utsett skriveren for støv, sot eller damp, og ikke plasser den nær kjøkkenaktiviteter, bad eller luftfuktere. Brann, elektrisk støt eller defekt skriver kan bli resultatet.</li> <li>Ikke plasser skriveren på et ustabil eller skrått bord, eller på et sted som er utsatt for vibrasjoner og støt. Skriveren kan falle ned og forårsake personskader eller få mekaniske skader.</li> </ul>
	Ved installasjon av dette produktet skal det plasseres på et stabilt underlag. Hvis skriveren forskyver seg eller faller, kan den forårsake personskader.
	Det finnes komponenter inne i skriveren som blir meget varme, og disse kan forårsake forbrenningskader. Når du kontrollerer skriverens indre ved feil som f.eks. papirstopp må du ikke berøre disse komponentene (rundt varmelementet osv.) som er merket med "Caution HOT."
	<ul style="list-style-type: none"> <li>Ikke blokker skriverens ventilasjonsåpninger. Skriveren kan bli overopphetet slik at det oppstår brann eller feil.</li> <li>Ikke bruk brennbar spray, væske eller gass nær skriveren på grunn av brannfaren.</li> </ul>
	<ul style="list-style-type: none"> <li>Ikke trekk i strømledningen når du skal trekke ut pluggen. Hvis du trekker i strømledningen kan ledningen/pluggen bli skadd, og det kan føre til brann eller elektrisk støt.</li> <li>Ikke plasser gjenstander nær strømledningens plugg, slik at det ikke blir vanskelig å trekke ut pluggen i en nødsituasjon.</li> </ul>

<b>⚠ FORSIKTIG</b>	
	<ul style="list-style-type: none"> <li>Ikke lagre tonerkassetter og trommelenheter nær datamaskindisker eller klokker som er følsomme for magnetisme. De kan forårsake feil i disse produktene.</li> <li>Ikke la barn få tilgang til tonerkassetter eller trommelenheter. Svelging av toner kan være helseskadelig.</li> </ul>
	<ul style="list-style-type: none"> <li>Når skriveren skal flyttes, må du huske å kople fra strømfedningen og kommunikasjonskablene. Ellers kan det oppstå skader på ledninger eller kabler, med brann, elektrisk støt eller defekt skriver som resultat.</li> <li>Trekk ut skriverens plugg fra stikkontakten hvis den ikke skal brukes over en lengre periode.</li> </ul>
	<ul style="list-style-type: none"> <li>Når skriveren flyttes, må den holdes på de stedene som er angitt i brukerdokumentasjonen. Hvis skriveren faller, kan det oppstå alvorlige personskader og/eller skader på skriveren.</li> <li>Bruk skriveren kun i et godt ventilert lokale. Bruk av skriveren i et rom med dårlig ventilasjon over lengre tid kan føre til helseskader. Luft rommet med jevne mellomrom.</li> <li>Trekk pluggen ut av stikkontakten minst to ganger i året og rengjør mellom terminalene. Støvansamling mellom pluggens terminaler kan forårsake brann.</li> </ul>

■Merknad om forskrifter

● Lasersikkerhet

Dette produktet benytter en Class 3B laserdioder som har en maks. effekt på 15 mW og en bølgelengde på 770 - 800 nm. Dette produktet er sertifisert som et Class 1 laserprodukt. Siden laserstrålen er innelukket bak beskyttelsesdeksler, avgir ikke produktet farlig laserstråling så lenge produktet brukes i overensstemmelse med instruksjonene i denne håndboken.

● Intern laserstråling

Maksimal gjennomsnittlig stråleeffekt: 8,5 µW ved skrivhodeenhetens laseråpning.  
Bølgelengde: 770-800 nm

COMPLIES WITH 21 CFR 1040.10 AND 1040.11 EXCEPT FOR DEVIATIONS PURSUANT TO LASER NOTICE NO.50, DATED JULY 26, 2001.  
or/and  
CLASS 1 LASER PRODUCT  
LASER KLASSE 1 PRODUKT  
PRODUCTO LASER DE CLASE 1  
LASER KLASSE 1 PRODUKT

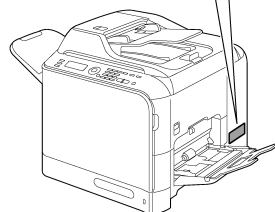

Skrivhodeenhetens laseråpning.

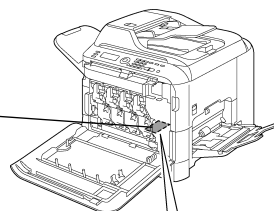

Laseradvarselkilt



FORSIKTIG:

Bruk av betjeningsenheter, justeringsmuligheter eller gjennomføring av prosedyrer på annen måte enn det som er angitt i denne håndboken, kan føre til farlig eksponering for stråling.

ADVARSEL:

Dersom apparatet brukes på annen måte enn spesifisert i denne håndboken, kan brukeren utsettes for usynlig laserstråling som overskrider grensen for laser klasse 1.

Dette er halvlederlaser. Maksimal effekt for laserdioden er 15 mW og bølgelengden er 770 - 800 nm.

● For europeiske brukere

Dette produktet er i overensstemmelse med følgende EU-direktiver: 2004/108/EC, 2006/95/EC og 93/68/EEC

Denne erklæringen er gyldig kun for områdene innenfor Den europeiske union (EU) og EFTA.

Denne enheten må brukes med en skjermet grensesnittkabel. Bruk av kabler som ikke er skjermet vil sannsynligvis føre til forstyrrelser av radiokommunikasjon og er forbudt ifølge 2004/108/EC.

En USB-kabel installert med en ferrittkjerne bør brukes for direkte kamerautskrift på denne maskinen.

● Ozonutslipp

Under utskrift frigjøres det små mengder ozon. Disse mengdene er ikke så store at de utgjør noen umiddelbar helsefare. Imidlertid må man sørge for at rommet hvor maskinen brukes har tilfredsstillende ventilasjon, særlig hvis det skrives ut store volumer eller hvis maskinen brukes kontinuerlig over lengre perioder.

● Elektromagnetiske forstyrrelser

Denne enheten må brukes med en skjermet grensesnittkabel.

Bruk av kabler som ikke er skjermet vil sannsynligvis føre til forstyrrelser av radiokommunikasjon og er forbudt ifølge CISPR 22 og lokale forskrifter.

En USB-kabel installert med en ferrittkjerne bør brukes for direkte kamerautskrift på denne maskinen.

● Utskifting av batterier

ADVARSEL:

EKSPLOSJONSRIKIG KAN OPPSTÅ DERSOM BATTERIET SKIFTES UT MED EN FEILAKTIG TYPE. BRUKTE BATTERIER MÅ KASSERES I HENHOLD TIL INSTRUKSJONENE I BRUKERVEILEDNINGEN.

● Telefonkabel

Telefonkabel installert med jernkjerne skal ikke brukes som telekommunikasjonsport på denne maskinen.

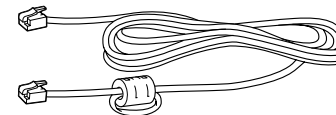

● Spesiell melding til brukeren

- For Europa

Faksimilen har blitt godkjent i henhold til rådsavgjørelse nr. 1999/5/EC for paneuropeisk enkeltterminaltilkobling til offentlig svitsjet telefonnettverk (PSTN). På grunn av forskjeller mellom individuelle PSTN i ulike land, gir imidlertid ikke godkjenningen i seg selv en ubetinget forsikring om vellykket drift for hvert leveringssted på PSTN-nettverket. Skulle det oppstå problemer må du i første omgang ta kontakt med utstyrsleverandøren.



(A0FD-9564-00S)

## Suomi



### ■ Turvallisuustiedot

Tämä osa sisältää yksityiskohtaisia ohjeita tulostimen toiminnasta ja huollosta. Voit varmistaa tulostimen parhaan suorituskyvyn seuraamalla näitä ohjeita. Lue seuraava jakso ennen tulostimen yhdistämistä verkkovirtaan. Siinä on tärkeää tietoa käyttöturvallisuudesta ja laiteongelmien välttämisestä. Säilytä tämä käyttöohje tulostimen lähellä tulevaa käyttöä varten.

**Huomautus:** Jotkut tämän käyttöoppaan tiedot eivät ehkä koske tulostintasi.

### ■ Varoitusten ja huomautusten symbolit

Tässä käyttöohjeessa ja tulostimessa on symboleita, jotka auttavat ehkäisemään käyttäjän ja muiden henkilöiden sekä omaisuuden vahingoittumista. Tarroilla ja symboleilla on seuraava merkitys:

	<b>VAROITUS</b>	Jos tätä varoitusta ei noudateta, seurauksena voi olla vakava vamma tai kuolema.
	<b>TÄRKEÄÄ</b>	Jos tätä huomautusta ei noudateta, seurauksena voi olla henkilö- tai omaisuusvahinko.

#### • Symbolien merkitys







△ Ilmaisee vaaraa, jota vastaan on suojauduttava.  
Vasemmalla näkyvä symboli varoittaa mahdollisesta sähköiskusta.















⊘ Ilmaisee kiellettyä toimintaa.  
Vasemmalla näkyvä symboli varoittaa laitteen irrottamisesta.



● Ilmaisee pakollista toimintaa.  
Vasemmalla näkyvä symboli ilmoittaa, että laite on irrotettava sähköverkosta.

	<b>VAROITUS</b>	
		<ul style="list-style-type: none"> <li>Älä yritä tulostimen kuoria tai kansia. Joissakin tulostimissa on korkeajännitteisiä osia tai lasersäde, jotka voivat aiheuttaa sähköiskun tai sokeutumisen.</li> <li>Älä tee tulostimeen muutoksia. Muutoin voi aiheutua tulipalo, sähköisku tai laitteen särkyminen. Jos tulostimessa käytetään lasersädettä, se voi sokaista.</li> </ul>
		<ul style="list-style-type: none"> <li>Käytä vain tulostimen mukana toimitettua virtajohtoa. Jos sen mukana ei toimitettu virtajohtoa, käytä vain käyttöohjeessa mainittua virtajohtoa ja -pistoketta. Muutoin voi aiheutua tulipalon tai sähköiskun vaara.</li> <li>Yhdistä tämän tulostimen mukana toimitettu virtajohto vain tähän tulostimeen, ÄLÄ muihin tuotteisiin. Muutoin voi aiheutua tulipalon tai sähköiskun vaara.</li> <li>Käytä vain näiden ohjeiden mukaista virtalähdettä. Muutoin voi aiheutua tulipalon tai sähköiskun vaara.</li> </ul>
		<ul style="list-style-type: none"> <li>Älä yhdistä laitetta muiden laitteiden virtalaitteisiin. Muutoin voi aiheutua tulipalon tai sähköiskun vaara.</li> <li>Vältä jatkojohdon käyttämistä. Muutoin voi aiheutua tulipalon tai sähköiskun vaara. Jos jatkojohtoa tarvitaan, ota yhteyttä valtuutettuun huoltopisteeseen.</li> <li>Älä raaputa, hankaa, kuumenna, muuntele, väännä väkisin, vedä tai vahingoita virtajohtoa. Älä aseta sen päälle painoa. Muuten on olemassa tulipalon tai laitteen särkyminen vaara. Jos virtajohdolle on tapahtunut jotain edellä mainituista, sammuta laitteesta heti virta, irrota virtajohto ja soita valtuutetulle huoltoedustajalle.</li> </ul>

	<b>VAROITUS</b>	
		Käsittele virtajohtoa aina kuivin käsin sähköiskuvaaran takia.
		Työnnä pistoke virtapistorasian pohjaan asti. Muutoin voi aiheutua tulipalon tai sähköiskun vaara.
		Kytke virtajohto maadoitettuun pistorasiaan.
		<ul style="list-style-type: none"> <li>Älä aseta tulostimen päälle paperiliittimiä, muita pieniä metalliesineitä tai nestettä sisältäviä astioita. Tulostimeen joutunut neste ja metalliesineet voivat aiheutua tulipalon, sähköiskun tai laitteen särkyminen.</li> <li>Jos tulostimeen joutuu nestettä, metallia tai vieraita esineitä, sammuta laitteesta heti virta, irrota virtajohto ja soita valtuutetulle huoltoedustajalle.</li> </ul>
		<ul style="list-style-type: none"> <li>Älä käytä tulostinta, jos se kuumenee huomattavasti tai pitää omituisia ääntä tai jos siitä lähtee savua tai epätavallista hajua. Sammuta tällöin laitteesta heti virta, irrota virtajohto ja soita valtuutetulle huoltoedustajalle. Muutoin voi aiheutua tulipalon tai sähköiskun vaara.</li> <li>Älä käytä tulostinta, jos se on pudonnut tai sen kuori on vaurioitunut. Sammuta tällöin laitteesta heti virta, irrota virtajohto ja soita valtuutetulle huoltoedustajalle. Muutoin voi aiheutua tulipalon tai sähköiskun vaara.</li> </ul>
		Älä hävitä väriainetta polttamalla. Kuuma väriaine voi levitä ympäristöön ja aiheuttaa palovammoja tai muita vahinkoja.

	<b>TÄRKEÄÄ</b>	
		<ul style="list-style-type: none"> <li>Älä altista tulostinta pölylle, noelle tai höyrylle. Älä aseta sitä lähelle keittiöallasta, kylpyammetta tai ilmastokostutinta. Muutoin voi aiheutua tulipalo, sähköisku tai laitteen särkyminen.</li> <li>Älä sijoita tulostinta epävakaalle jalustalle tai kallistuvalla pöydällä tai paikkaan, jossa esiintyy iskuja tai värinää. Muutoin tulostin voi kaatuessaan aiheuttaa vammoja tai särkyä.</li> </ul>
		Kun tämä laite on asennettu, aseta se tukevalle alustalle. Tulostimen siirtyminen tai putoaminen saattaa aiheuttaa henkilövahingon.
		Tulostimen sisällä vallitseva kuumuus voi aiheuttaa palovammoja. Kun avaat laitteen esimerkiksi paperitukosten poistamiseksi, älä koske pintoja, joissa on varoitus kuumuudesta.
		<ul style="list-style-type: none"> <li>Älä tuki tulostimen tuuletusaukkoja. Muutoin voi aiheutua tulipalon tai sähköiskun vaara.</li> <li>Älä käytä herkästi syttyviä suihkeita, nesteitä tai kaasuja tulostimen lähellä. Muutoin voi aiheutua palovaara.</li> </ul>
		<ul style="list-style-type: none"> <li>Älä vedä johdosta, kun irrotat pistokkeen pistorasiasista. Muutoin voi aiheutua tulipalon tai sähköiskun vaara.</li> <li>Varmista, että pistokkeeseen pääsee helposti käsiksi, jotta sen voi irrottaa nopeasti hätätilanteessa.</li> </ul>

<b>⚠ TÄRKEÄÄ</b>	
<b>⊘</b>	<ul style="list-style-type: none"> <li>• Älä säilytä värjauhekasetteja tai rumpuja lähellä levykkeitä tai kelloja, jotka ovat herkkiä magneettisuudelle. Muutoin voi aiheutua toimintahäiriöitä.</li> <li>• Säilytä väriainekasetit ja rummut lasten ulottumattomissa. Väriaineen nieleminen voi olla haitallista terveydelle.</li> </ul>
<b>⚡</b>	<ul style="list-style-type: none"> <li>• Irrota kaikki kaapelit ja johdot tulostimesta ennen sen siirtämistä. Muutoin johdot tai kaapelit voivat vaurioitua ja aiheuttaa tulipalon, sähköiskun tai särkyvän vaaran.</li> <li>• irrota pistoke virtapistoriasta, jos tulostin on kauan käyttämättä.</li> </ul>
<b>!</b>	<ul style="list-style-type: none"> <li>• Tulostinta siirrettäessä on aina tartuttava käyttöoppaassa kuvattuihin kohtiin. Tulostimen putoaminen saattaa aiheuttaa vakavan henkilövahingon ja tulostimen särkyvän.</li> <li>• Käytä tulostinta vain tiloissa, joissa on hyvä ilmanvaihto. Tulostimen käyttäminen pitkään tilassa, jossa on huono ilmanvaihto, voi olla vahingollista terveydelle. Tuuleta huone säännöllisesti</li> <li>• Irrota virtajohto pistorasiasta vähintään kerran vuodessa ja puhdista liittimet. Liittimiin kertyvä pöly voi aiheuttaa tulipalon.</li> </ul>

#### ■ Määräysten mukaiset huomautukset

##### • Laserturvallisuus

Tässä laitteessa on 3B-luokan laserdiodi. Sen suurin teho on 15 mW ja aallonpituus 770–800 nm. Tämä laite on luokan 1 laserilaite. Koska lasersäde jää suojakotelon sisään, laitteesta ei vapaudu haitallista lasersäteilyä, kun laitetta käytetään tämän käyttöohjeen mukaisella tavalla.

##### • Sisäinen lasersäteily

Keskimääräinen enimmäissäteilyteho: 8,5 µW tulostuspään laseraukossa.  
Aallonpituus: 770–800 nm

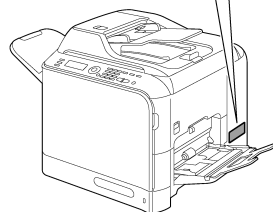
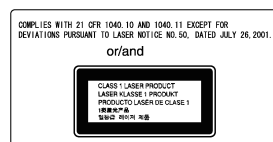

Tulostuspään laseraukko

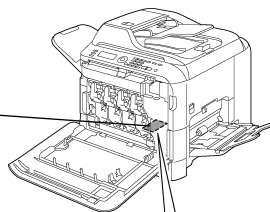

Laservaroitustarra



#### HUOMAUTUS:

Muiden kuin käyttöohjeessa mainittujen hallintalaitteiden tai säätöjen käyttö tai toimenpiteiden suorittaminen voi altistaa terveydelle haitalliselle säteilylle.

#### LUOKAN 1 LASERLAITE

#### VAROITUS!

Laitteen käyttäminen muulla kuin tässä käyttöohjeessa mainitulla tavalla saattaa altistaa käyttäjän turvallisuusluokan 1 ylittävälle näkymättömälle lasersäteilylle. Tämä on puolijohdelaser. Laserdiodin suurin teho on 15 mW ja aallonpituus on 770–800 nm.

#### • Eurooppalaisille käyttäjille

Tämä tuote täyttää seuraavien EU-direktiivien vaatimukset: 2004/108/EY, 2006/95/EY ja 93/68/EEC

Tämä vakuutus on voimassa vain Euroopan unionin ja EFTA:n alueella.

Laitetta on käytettävä suojatun liitäntäkaapelin kanssa. Suojaamattomien kaapelin käyttäminen aiheuttaa todennäköisesti radiohäiriöitä, joten se on kielletty 2004/108/EY-säännöissä. Suoraan kamerasta tällä koneella tulostettaessa tulee käyttää ferriittisydämellä varustettua USB-kaapelia.

#### • Otsonipäästöt

Tulostimen käyttämisen aikana vapautuu pieni määrä otsonia. Määrä on kuitenkin niin pieni, että se ei vahingoita ketään. Varmistu kuitenkin, että tulostimen käyttöhuoneessa on riittävä tuuletus, varsinkin tulostaessasi suuria määriä tai jos tulostinta käytetään pitkään yhtäjaksoisesti.

#### • Sähkömagneettinen häiriö

Tuotetta on käytettävä suojatun liitäntäkaapelin kanssa.

Suojaamattomien kaapelin käyttäminen aiheuttaa todennäköisesti radiohäiriöitä, joten se on kielletty CISPR 22- ja paikallisissa säännöissä.

Suoraan kamerasta tällä koneella tulostettaessa tulee käyttää ferriittisydämellä varustettua USB-kaapelia.

#### • Akun vaihtaminen

HUOMIO:

JOS AKUN TILALLE VAIHDETAAN VÄÄRÄNTYYPPIINEN AKKU, ON OLEMASSA RÄJÄHDYSVAARA. HÄVITÄ KÄYTETTY AKUT KÄYTTÖOHJEEN MUKAISESTI.

#### • Puhelinjohto

Ferriittisydämen kanssa asennettua puhelinjohtoa tulee käyttää tietoliikenneportina tässä koneessa.

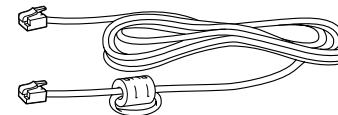

#### • Erityishuomautus käyttäjille

##### - Euroopassa

Faksilaite on hyväksytty Neuvoston päätöksen 1999/ 5/ EY mukaisesti Euroopan sisäiseen yhden pääteen liitintään kiinteään puhelinverkkoon (PSTN). Koska eri maiden kiinteissä puhelinverkoissa voi olla eroja, tämä hyväksyntä ei sinänsä automaattisesti takaa laitteen moitteetonta toimintaa jokaisen kiinteän puhelinverkon päätepiisteissä. Ota ongelmien sattuessa ensin yhteyttä laitteen toimittajaan.



(A0FD-9564-00T)

## Türkçe



### ■ Güvenlik Bilgileri

Bu bölümde yazıcınızın kullanımı ve bakımı ile ilgili detaylı talimatlar yer almaktadır. Yazıcınızdan maksimum performansı alabilmeniz için bu bölümü lütfen dikkatlice okuyunuz ve talimatlara uyunuz. Yazıcınızı fişe takmadan önce lütfen aşağıdaki bölümü okuyunuz. Bu bölümde kullanıcı güvenliğine ve yazıcınızda çıkabilecek problemlerin önüne geçmek ile ilgili önemli bilgiler yer almaktadır. Bu klavuzda gerektiğinde kolay erişilebilir için yazıcınıza yakın bir yerde muhafaza ediniz.

**Not:** Bu klavuzdaki bazı bilgiler özel bir diğer yazıcınıza uygulanmayabilir.

### ■ Uyarı ve İkaz Sembolleri

Bu klavuzda ve yazıcı üzerinde kullanılan etiket ve semboller kullanım sırasında kullanıcıya ve çevresindekilere herhangi bir zarar gelmemesi içindir. Bu etiket ve sembollerin anlamları aşağıda açıklanmıştır:

 <b>UYARI</b>	Bu uyarıyı dikkate almamak ölümlü sonuçlanabilecek kaza ve ya hasarlara sebep olabilir.
 <b>DIKKAT</b>	Bu uyarıyı dikkate almamak ürüne hasar ve ya zarar gelmesine sebep olabilir.

#### ● Sembollerin Anlamları







⚠ Önlem almanızı gerektirecek bir tehlikeye işaret eder. Solda gösterilen sembol olası elektrik çarpmalarına karşı uyarır.















⊘ Yasaklanmış bir dizi hareketi işaret eder. Solda gösterilen sembol aygıtın sökülmesine karşı uyarıda bulunur.



● Zorunlu bir dizi hareketi işaret eder. Solda gösterilen sembol aygıtı elektrik güç kablosundan çıkarmanız gerektiğini gösterir.

 <b>UYARI</b>	
	<ul style="list-style-type: none"><li>• Yazıcınızın üzerindeki sabitlenmiş panel ve kapakları sökmeyiniz. Bazı yazıcıların içerisinde elektrik çarpmasına ve ya körlüğe sebep olabilecek yüksek voltaj parçaları ve lazer ışın kaynağı yer almaktadır.</li><li>• Yangın, elektrik çarpması ve ya arızalanmaya sebep olabileceğinden yazıcınızda değişiklik yapmayınız. Eğer yazıcı lazere sahipse, lazer ışını körlüğe sebep olabilir..</li></ul>
	<ul style="list-style-type: none"><li>• Sadece paket içerisindeki elektrik güç kablosunu kullanınız. İhtiyaç halinde sadece kullanıcı klavuzunda özellikleri belirtilen tipte bir güç kablosu ve priz kullanınız. Desteklenmeyen bir elektrik güç kablosu kullanımı elektrik çarpması veya yangına sebep olabilir.</li><li>• Paket içerisindeki kabloyu sadece yazıcınız için kullanınız, bu kabloyu başka bir ürüne kesinlikle kullanmayınız. Bu uyarıya dikkat edilmemesi yangın ve ya elektrik çarpmasına sebep olabilir.</li><li>• Yazıcınızı sadece belirtilen elektrik voltaj değerlerinde kullanınız. Aksi durumlar elektrik çarpması ve ya yangına sebep olabilir.</li></ul>
	<ul style="list-style-type: none"><li>• Çoklu priz kullanmayınız. İşaretlenenden fazla değerde ürünün aynı prize bağlanması elektrik çarpması ve ya yangına sebep olabilir.</li><li>• Prensip olarak uzatma kablosu kullanmayınız. Uzatma kablosu kullanımı elektrik çarpması ve ya yangına sebep olabilir. Eğer uzatma kablosu kullanım ihtiyacı varsa servis sağlayıcınıza danışınız.</li><li>• Elektrik güç kablosunu çizmeyiniz, sırtmayınız, üzerine ağır bir cisim koymayınız, ısıya maruz bırakmayınız, bükmeyiniz, kıvrımayınız, çekmeyiniz, zarar vermeyiniz. Zarar görmüş elektrik güç kablosu kullanımı yaralanmalara veya yangına sebep olabilir. Bu durumlarda hemen yazıcınızı kapatarak güç kablosunu prizden çekiniz ve derhal yetkili servisi arayınız.</li></ul>

 <b>UYARI</b>	
	Elektrik güç kablosunu ıslak elle fişe takmayınız ve ya fişten çıkarmayınız. Aksi takdirde elektrik çarpması meydana gelebilir.
	Elektrik güç kablosu fişini priz yuvasına uygun şekilde yerleştiriniz. Aksi şekilde zorlamalar yangına ve ya elektrik çarpmasına sebep olabilir.
	Elektrik güç kablosunu temel terminale monte edilmiş prize takınız.
	Yazıcınızın üzerine ataç gibi metalik malzemeler içeren parçalar ve ya içinde sıvı olan kaplar koymayınız. Sıvı ve metalik malzemelerin yazıcınızın içine dökülmesi yangın,elektrik çarpması ve ya yazıcınızın arızalanmasına sebep olabilir. Herhangi bir sıvı ve ya metalik malzemenin yazıcınızın içine dökülmesi durumunda derhal yazıcınızı kapatarak fişini prizden çekiniz ve yetkili servisi arayınız.
	<ul style="list-style-type: none"><li>• Yazıcınızı aşırı ısındığında, duman ve ya sıra dışı bir koku yaydığı anda, ve ya sıra dışı bir şekilde gürültülü çalıştığı anda kullanmayınız. Acilen yazıcınızı kapatarak fişini çekiniz ve yetkili servis merkezini arayınız. Böyle bir durumda yazıcınızı kullanmaya devam etmeniz bir yangına, ve ya elektrik çarpmasına sebep olabilir.</li><li>• Yazıcınızı düşürdüğünüzde ve ya üst kapağına zarar verdiğinizde çalıştırmayınız. Acilen yazıcınızı kapatınız ve fişini çekerek yetkili servis merkezini arayınız. Yazıcınızı kullanmaya devam etmeniz bir yangına ve ya elektrik çarpmasına sebep olabilir.</li></ul>
	Toner kartuşunu ve ya içindeki toneri ateşe atmayınız. Sıcak toner sıçrayarak yanık ve ya yaralanmalara neden olabilir.

 <b>DIKKAT</b>	
	<ul style="list-style-type: none"><li>• Yazıcınızı tozunu, isini veya nemini almak için açmayınız ve ya mutfak masası, banyo ve ya nemlendiricinin yakınına koymayınız. Yangın, elektrik çarpması ve ya arızalanmalara sebep olabilir.</li><li>• Yazıcınızı düz olmayan eğri veya sarsıntılı bir yere yerleştirmeyiniz. Aksi takdirde yazıcınızın düşmesine sebep olabilir ve bu da kişisel yaralanmalara ve ya mekanik arızalara sebep olabilir.</li></ul>
	Yazıcınızın kurulumundan sonra düz ve sağlam bir yere yerleştiriniz. Yazıcınızın hareket etmesi veya bulunduğu yerden düşmesi kişisel yaralanmalara neden olabilir.
	Yazıcınızın içerisindeki bazı bölgeler yanık gibi yaralanmalara sebep olabilecek yüksek ısı yaymaktadır. Kağıt sıkışması gibi yazıcınızın içini açmanız ve kontrol etmenizi gerektiren durumlarda "Caution HOT" uyarı etiketi olan kısımlara (Fiksaj ünitesi gibi) dokunmayınız
	<ul style="list-style-type: none"><li>• Yazıcınızın havalandırma ızgaralarının tıkanmamasına dikkat ediniz. Isının yazıcınızın içerisinde birikmesi yangın ve ya arızalara sebep olabilir.</li><li>• Yangına sebep olabileceğinden, yazıcınızın yakınında yanıcı sprey, sıvı ve ya gaz kullanmayınız.</li></ul>
	<ul style="list-style-type: none"><li>• Elektrik kablosunu fişten çıkartırken çekerek çıkarmayınız. Kabloyu sert bir şekilde çıkarmanız kablonun zarar görmesine bu da yangın ve ya elektrik çarpmasına sebep olabilir.</li><li>• Acil vakalarda kabloyu çıkarmada güçlük yaşanacağı için elektrik güç kablosunun etrafına herhangi bir cisim yerleştirmeyiniz.</li></ul>

## ⚠ DİKKAT



- Arızalanmalarına neden olacağından toner ve drum kartuşlarını bilgisayar hardisk gibi manyetik alana karşı hassas cisimlerden uzak tutunuz.
- Toner ve Drum kartuşlarınızı çocukların erişemeyeceği bir yerde muhafaza ediniz.



- Yazıcınızı hareket ettirmeden önce elektrik güç kablosu gibi tüm kablolarının çıkartmış olduğunuzdan emin olunuz. Aksi takdirde kablolarda oluşabilecek hasarlar yangın, elektrik çarpması ve ya yazıcınızın arızalanması gibi durumlara sebep olabilir.
- Yazıcınızı uzun süre kullanmayacaksanız fişini prizden çekiniz.



- Yazıcınızı her zaman kullanıcı klavuzundaki belirtildiği kısımlardan tutarak taşıyınız. Yazıcınızın taşıma sırasında düşmesi bireysel arızalanmalara ve ya yazıcınızın arızalanmasına sebep olabilir.
- Yazıcınızı her zaman hava alan bir ortamda kullanınız. Yazıcının hava almayan bir ortamda uzun süre kullanılması sağlığınıza zarar verebilir. Yazıcının bulunduğu ortamı düzenli aralıklarla havalandırınız.
- Elektrik kablosunu yılda birkaç kez prizden çıkararak tozunu siliniz. Prizde biriken tozlar yangına sebep olabilir.

### ■Yönetmelik Uyarıları

#### ●Lazer Güvenirliiliği – CLASS 1 LAZER ÜRÜNÜ

Bu ürün maksimum 15 mW güç ve 770-800 nm dalga boyuna sahip Class 3B lazer diodu kullanmaktadır.

Bu ürün Class 1 lazer ürün sertifikasına sahiptir. Lazer ünitesi, yazıcı içerisine koruyucu bir çerçeve ile yerleştirildiği için ürün klavuzda belirtildiği gibi kullanıldığı sürece sağlığa zararlı lazer radyasyonu yaymamaktadır.

#### ● Dahili Lazer Radyasyonu

Maksimum ortalama radyasyon gücü : Yazıcı baskı kafasının lazer boşluğunda 8.5 µW.

Dalga Boyu: 770-800 nm

COMPLIES WITH 21 CFR 1040.10 AND 1040.11 EXCEPT FOR  
DEVIATIONS PURSUANT TO LASER NOTICE NO.50, DATED JULY 26, 2001.

or/and

CLASS 1 LASER PRODUCT  
LASER KLASSE 1 PRODUKT  
PRODUCTO LASER DE CLASE 1  
레이저 제1류 제품

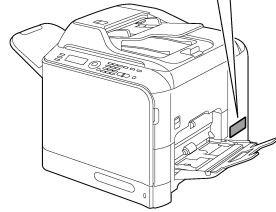

Baskı kafasındaki  
lazer ızgarası

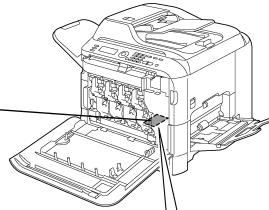

Lazer Uyarı Etiketi



### UYARI:

Bu klavuzda anlatıldığına aksine kullanım durumunda sağlığa zararlı radyasyonun açığa çıkmasına sebep olabilir.

#### ● Ozon Yayılımı

Yazdırma operasyonu sırasında ,küçük miktarda ozon açığa çıkar.Bu miktar herhangi bir kişiye yan etki yapacak kadar büyük değildir.Ancak,özellikle yüksek oranda materyal yazdırıyorsanız veya makine uzun bir süredir sürekli kullanılıyorsa makinenin kullanılacağı odanın uygun bir havalandırması olduğundan emin olunuz.

#### ● Elektromagnetik Parazitler

Bu ürün, korumalı arabirim kablosuyla birlikte kullanılmalıdır.

Koruyucusuz kablolar ile kullanım radyo iletiminde parazite neden olabilir. Bu CISPR 22 standardı ve local yasalar ile engellenmiştir.

Bu makineyle doğrudan kameradan baskı almak için ferrit göbekte birlikte takılan USB kablosu kullanılmalıdır.

#### ● Pillerin Değiştirilmesi

DİKKAT:

PİLLER DEĞİŞTİRİLİRKEN YANLIŞ PIL TİPİ KULLANILIRSA PATLAMA RİSKİ DOĞABİLİR. KULLANILMIŞ PİLLERİ KULLANIM KILAVUZUNA UYGUN OLARAK İMHA EDİN.

#### ● Telefon Kablosu

Bu makinede, telekomünikasyon bağlantı noktası için ferrit merkezle döşenen telefon kablosu kullanılmalıdır.

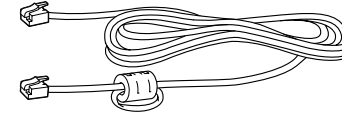

(A0FD-9564-00W)

## 繁體中文



### ■ 安全資訊

本節包含了印表機操作和維護的詳細說明。為獲取最佳印表機效能，請仔細閱讀並遵循這些說明。在接通印表機電源之前，請閱讀以下部份。該部份包含有關使用者安全和防止出現設備問題的重要資訊。將本手冊放在印表機附近以供參考。

註： 本手冊中的某些資訊可能不適用於您的特定印表機。

### ■ 警告與注意符號

本手冊和印表機均使用這些標識和符號警告操作者，以防造成人身傷害或財產損失。這些標識和符號的含義如下：

 <b>警告</b>	無視此警告可能會導致嚴重受傷甚至死亡。
 <b>注意</b>	無視此注意事項可能會導致受傷或財產損失。

#### ● 符號含義







△ 表示危險，應採取預防措施。  
左側顯示的符號警告可能導致觸電。



⊘ 表示禁止執行此動作。  
左側顯示的符號警告不可拆卸裝置。



● 表示必須執行此動作。  
左側顯示的符號表示必須拔下裝置的電源插頭。

 <b>警告</b>	
	<ul style="list-style-type: none"> <li>請勿嘗試卸下固定在印表機上的機蓋和面板。某些印表機內部包含可能導致觸電或失明的高壓零件或雷射源。</li> <li>請勿改動印表機，以免引發火災、觸電或故障。如果印表機使用雷射，則雷射源可能會導致人員失明。</li> </ul>
	<ul style="list-style-type: none"> <li>請僅使用包裝中提供的電源線。如果電源線未提供，請僅使用在使用者說明文件中指定的電源線和插頭。否則，可能會導致火災或觸電。</li> <li>請僅將包裝中的電源線用於本印表機，「切勿」將其用於其他任何產品。否則，可能會導致火災或觸電。</li> <li>僅能使用特定的電源電壓。否則，可能會導致火災或觸電。</li> </ul>
	<ul style="list-style-type: none"> <li>請勿使用連接其他任何產品的多插頭插座。使用電源插座時，如果超過所標明的電流值，可能會導致火災或觸電。</li> <li>原則上不可使用延長的電源線。使用延長的電源線可能會導致火災或觸電。如果需要延長電源線，請聯絡授權的服務供應商。</li> <li>請勿刮傷、磨損、加熱、纏繞、彎曲、拉伸、損壞電源線，或者在電源線上放置重物。使用損壞的電源線（芯線暴露、電線破損等）可能會導致火災或故障。一旦發現此類情況，請立即「關閉」印表機電源，拔下電源插頭，然後聯絡授權的服務供應商。</li> </ul>



### 警告



請勿用濕手插入與拔出電源線，以免觸電。



請將電源線完全插入電源插座。否則，可能會導致火災或觸電。



將電源線連接至配有接地終端的電源插座上。



請勿在印表機上放置金屬迴形針、其他小金屬物件或盛有液體的容器。灑出來的液體或掉入印表機的金屬物件可能會引起火災、觸電或故障。  
如果液體、金屬片或其他異物掉入印表機，請立即「關閉」印表機電源，拔下電源插頭，然後聯絡授權的服務供應商。



- 如果印表機過熱、冒煙、發出不正常氣味或噪音，請停止使用，並立即「關閉」印表機電源，拔下電源插頭，然後聯絡授權的服務供應商。繼續使用可能會導致火災或觸電。
- 如果印表機摔落，或機蓋受損，請停止使用，並立即「關閉」印表機電源，拔下電源插頭，然後聯絡授權的服務供應商。繼續使用可能會導致火災或觸電。



請勿焚燒碳粉匣或碳粉。熱碳粉會散開並引致燒傷或其他損害。



### 注意



- 請勿將印表機暴露在灰塵、煙霧或蒸氣下，或者放在靠近廚房餐桌、浴室或增濕器的場所，否則可能引起火災、觸電或故障。
- 請勿將印表機放置在不穩定或傾斜的桌子上，或置於易遭受振盪或震動的地方，以免滑落而導致人身傷害或機械故障。



安裝本產品之後，請將其放在穩固的底座上。如果印表機發生移動或摔落，可能會導致人身傷害。







印表機內部存在易受高溫影響、可能會導致灼傷的區域。  
當因卡紙等故障檢查印表機內部時，切勿觸碰「注意！高溫！」警告標籤所標明的區域（定影器附近等）。



- 請勿阻塞印表機的通風格柵。印表機內部積聚的熱能可能會引發火災或故障。



- 請勿在印表機附近使用易燃噴霧、液體或氣體，以免引起火災。
- 請勿以拉扯方式拔下電源線。拉扯電源線可能會導致電源線損壞，引起火災或觸電。
- 請勿在電源插頭周圍放置任何物件，以免出現緊急情況時難以拔出電源線。

 <b>注意</b>	
	<ul style="list-style-type: none"> <li>請勿將碳粉匣和 OPC 感光鼓存放在電腦磁碟或顯示器等易受磁場影響的物件附近，以免導致磁碟或顯示器等產品發生故障。</li> <li>請勿將碳粉匣或 OPC 感光鼓放在兒童可以接觸到的地方。攝入碳粉可能會危害健康。</li> </ul>
	<ul style="list-style-type: none"> <li>移動印表機時，請務必拔下電源線及其他電纜。否則，可能會損壞電源線或電纜，從而引起火災、觸電或故障。</li> <li>如果長時間不使用印表機，請拔下印表機電源插頭。</li> </ul>
	<ul style="list-style-type: none"> <li>移動印表機時，請務必將其置於使用者說明文件中指定的地點。如果印表機摔落，可能會造成嚴重的人身傷害和 / 或印表機損壞。</li> <li>請始終在通風順暢的場所使用印表機。在通風較差的房間長時間使用印表機可能會危害您的健康。請定期使房間通風。</li> <li>一年內請多次從插座中拔出電源線，清潔插頭接端之間的區域。插頭接端之間的積塵可能會導致火災。</li> </ul>

■ 條例通告

- 雷射安全本產品採用最大功率為 15 mW 且波長為 770 – 800 nm 的 3B 類雷射二極體。本產品被評定為一類雷射產品。由於雷射源完全控制於保護外殼之內，因此只要使用者按照本手冊的指示操作，本產品不會產生有害的雷射輻射。
- 內部雷射輻射  
最大平均輻射功率：印字頭的鐳射孔為 8.5 μW。  
波長：770 – 800 nm

COMPLIES WITH 21 CFR 1040.10 AND 1040.11 EXCEPT FOR DEVIATIONS PURSUANT TO LASER NOTICE NO. 50, DATED JULY 26, 2001.  
or/and  
CLASS 1 LASER PRODUCT  
LASER KLASSE 1 PRODUKT  
PRODUCTO LASER DE CLASE 1  
1類雷射產品  
1級雷射 產品

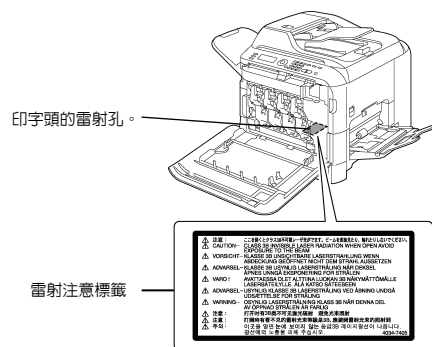
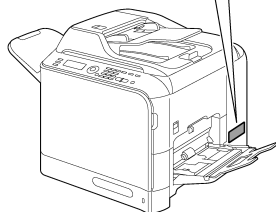

注意：  
任何超出本手冊指定範圍的控制、調整或操作均可能造成危險的輻射洩漏。

- 臭氧釋放  
列印作業期間會釋放少量臭氧。其劑量不會對任何人產生負面影響。但要保證印表機所處的房間通風順暢，特別是在您列印大量材料或者長時間連續使用時。
- 電磁干擾  
本產品必須搭配遮蔽式介面纜線使用。非屏蔽電纜可能會造成無線電通訊干擾，因此 CISPR 22 與當地規則嚴禁使用。使用本機器進行數位相機直接列印時，應該使用有安裝鐵氧體磁芯的 USB 纜線。
- 更換電池  
小心：  
如果將電池更換成不正確的種類，可能有爆炸的危險。請按照使用者指南內的說明來處理使用過的電池。
- 電池回收  
根據地方規定處理使用的電池。



- 電話線  
本機電訊連接埠應使用帶有亞鐵鹽芯的電話線。

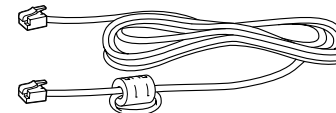

(A0FD-9564-00M)



## 简体中文



### ■ 安全信息

本节包含了打印机操作和维护的详细说明。为达到最佳的打印机性能，请仔细阅读并遵循这些说明。在接通打印机电源之前，请阅读下面的章节。该节包含了有关用户安全和防止出现设备问题的重要信息。请将本手册放在打印机附近，以备参考。

备注： 本手册的某些信息可能不适用于您的打印机。

### ■ 警告和小心符号

本手册和打印机均使用这些标签和符号警示操作者，以防造成人身伤害或财产损失。这些标签和符号的含义如下：

 <b>警告</b>	无视此警告可能导致严重伤害甚至死亡。
 <b>注意</b>	无视此警告可能导致伤害或财产损失。

### ■ 符号含义







△ 表示应对其采取预防措施的危险。  
左边显示的符号警告可能发生电击。



⊘ 表示禁止执行此操作。  
左边显示的符号警告不可拆卸设备。



● 表示必须执行此操作。  
左边显示的符号表示必须拔下设备的电源插头。

 <b>警告</b>	
	<ul style="list-style-type: none"> <li>请勿试图拆除固定在打印机上的机盖和面板。某些打印机内部包含可能导致电击或失明的高压部件或激光源。</li> <li>请勿改动打印机，以免引发火灾、电击或故障。如果打印机使用了激光，则激光源可能导致失明。</li> </ul>
	<ul style="list-style-type: none"> <li>请只使用包装中提供的电源线。如果未提供电源线，请只使用用户文档中指定的电源线和插头。否则，可能导致火灾或电击。</li> <li>请只在本打印机上使用包装中的电源线，不得将其用于其它任何产品。否则，可能导致火灾或电击。</li> <li>请只使用指定的电源电压。否则，可能导致火灾或电击。</li> </ul>
	<ul style="list-style-type: none"> <li>请勿使用连接其它任何产品的多插头插座。使用电源插座时，如超过所标明的电流值，可能导致火灾或电击。</li> <li>原则上，不要使用延长电源线。使用延长电源线可能导致火灾或电击。如果需要延长电源线，请与授权服务提供商联系。</li> <li>请勿刮伤、磨损、加热、缠绕、弯曲、拉伸、损坏电源线，或者在电源线上放置重物。使用损坏的电源线（芯线暴露、电线破损等）可能导致火灾或故障。一旦发现此类情况，请立即关闭打印机电源，拔下电源插头，然后联系授权服务提供商。</li> </ul>



### 警告



请勿用湿手插拔电源线，以免引起电击。



请将电源线完全插入电源插座。否则，可能导致火灾或电击。



请将电源线连接至配有接地终端的电源插座。



请勿在打印机上放置盛有液体的容器，以及金属回形针或其它小的金属物品。溅出来的液体或掉入打印机的金属物品可能会引起火灾、电击或故障。  
如果液体、金属片或其它异物掉入打印机，请立即关闭打印机电源，拔下电源插头，然后联系授权服务提供商。



- 如果打印机变得过热或冒烟、发出不正常气味或噪音，请停止使用，并立即关闭打印机电源，拔下电源插头，然后联系授权服务提供商。如果继续使用，则可能会导致火灾或电击。
- 如果打印机被摔，或机盖受损，请停止使用，并立即关闭打印机电源，拔下电源插头，然后联系授权服务提供商。如果继续使用，则可能会导致火灾或电击。



请勿焚烧碳粉盒或碳粉。灼热的碳粉可能会飞散，而造成烧伤或其它伤害。



### 注意



- 请勿将打印机暴露在灰尘、烟雾和水蒸气下，或者放在靠近厨房餐桌、浴室或加湿器的场所，以免引起火灾、电击或故障。
- 请勿将打印机放在不稳定或倾斜的桌子上，或放在易遭受振荡或震动的地方，以免滑落导致人身伤害或机械故障。



安装本产品之后，请将其放在稳定的底座上。如果打印机发生移动或掉落，可能会导致人身伤害。







打印机内部存在易受高温影响、可能会导致灼伤的区域。  
当因卡纸等故障检查打印机内部时，不要触摸“小心！高温！”警告标签标明的区域（定影器附近等）。



- 请勿堵塞打印机的通风窗。打印机内部积聚的热量，可能引发火灾或故障。
- 请勿在打印机附近使用易燃喷雾、液体或气体，以免引起火灾。



- 请勿拉扯拔下电源线。拉扯电源线可能会导致电源线损坏，引起火灾或电击。
- 请勿在电源插头周围放置任何物品，以免出现紧急情况时不易拔出电源线。

 <b>注意</b>	
	<ul style="list-style-type: none"> <li>请勿将碳粉盒和 OPC 感光鼓部件放在计算机磁盘或显示器等容易受磁场影响的物体附近，以免导致磁盘或显示器等产品发生故障。</li> <li>请勿将碳粉盒或感光鼓部件放在儿童易于接触的地方。摄入碳粉可能会危害健康。</li> </ul>
	<ul style="list-style-type: none"> <li>移动打印机时，请务必断开电源线和其它电缆。否则，可能会损坏电源线或电缆，引起火灾、电击或故障。</li> <li>如果长时间不使用打印机，请按下打印机电源插头。</li> </ul>
	<ul style="list-style-type: none"> <li>移动打印机时，请务必将其放于用户文档指明的地点。如果打印机摔落，可能会造成严重的人身伤害或打印机损坏。</li> <li>请始终在通风良好的场所使用打印机。在通风差的房间长时间使用打印机可能会危害您的健康。请定期将房间通风。</li> <li>一年内请多次从插座中拔出电源线，并清洁插头接线端之间的区域。插头接线端之间的积尘可能会导致火灾。</li> </ul>

**· 条例声明**

**· 激光安全**

本产品使用 3B 类激光二极管，激光二极管的最大功率为 15 mW，波长为 770 – 800 nm。本产品被评定为一类激光产品。由于激光源完全控制在保护外壳之内，因此只要用户按照本手册的指示操作本产品，本产品就不会产生有害的激光辐射。

**· 内部激光辐射**

最大平均辐射功率：打印头部件的激光孔为 8.5 μW。  
波长：770 – 800 nm

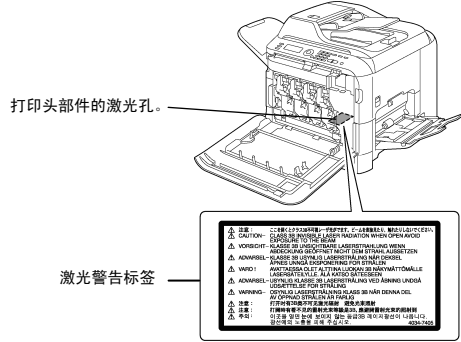
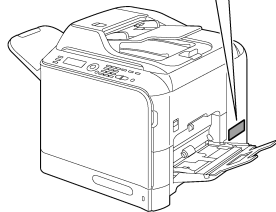

**小心：**

任何超出本手册指定范围的控制、调整或操作过程均可能造成危险的辐射泄漏。

**· 臭氧释放**

打印过程中会释放少量臭氧。其剂量不会对任何人产生负面影响。但要保证打印机所处的房间通风顺畅，在打印大量材料或者长时间连续使用时尤其如此。

**· 电磁干扰**

本产品必须使用屏蔽接口电缆。CISPR 22 和当地法规严禁使用非屏蔽电缆，因为使用非屏蔽电缆可能会造成无线电通讯干扰。使用本机进行数码相机直接打印时，应该使用安装有铁氧体磁芯的 USB 电缆。

**· 更换电池**

注意：  
如果使用不正确的型号更换电池，有爆炸的危险。  
根据用户手册处置废弃电池。

**· 电话电缆**

本设备的通信端口应使用带有铁氧体磁芯的电话电缆。

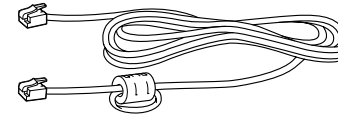

(A0FD-9564-00N)

## 한글



### ■ 안전성 정보

이 절에는 프린터의 작동 및 유지 관리에 대한 자세한 지침이 포함되어 있습니다. 최적의 프린터 성능을 얻으려면 이 지침을 자세하게 읽고 따르십시오.  
 프린터 전원을 연결하기 전에 다음 절을 읽으십시오. 사용자 안전과 장비 문제 방지에 관련된 중요한 정보가 포함되어 있습니다.  
 이 설명서를 쉬운 참고용으로 프린터 가까이에 놓아 두십시오.

참고: 이 설명서의 일부 정보는 특정 프린터에 적용되지 않을 수 있습니다.

### ■ 보증 및 주의 기호

이 설명서와 프린터는 작동자와 프린터 주변에 있는 사람의 부상과 재산 손실을 방지하기 위해 레이블과 기호를 사용합니다. 이러한 레이블과 기호의 의미는 다음과 같습니다.

	<b>경고</b>	이 경고를 무시하면 심각한 부상이나 사망까지도 유발할 수 있습니다.
	<b>주의</b>	이 주의를 무시하면 부상이나 자산의 손상을 유발할 수 있습니다.

#### ● 기호 의미







△ 은 예방책을 취해야 할 위험을 나타냅니다.  
 왼쪽에 표시된 기호는 감전 발생 가능성에 대해 경고합니다.















⊘ 은 금지된 작업 과정을 나타냅니다.  
 왼쪽에 표시된 기호는 장치 분해에 대해 경고합니다.



● 은 절대 필요한 작업 과정을 나타냅니다.  
 왼쪽에 표시된 기호는 장치 전원을 켜야 함을 나타냅니다.

	<b>경고</b>	
		<ul style="list-style-type: none"> <li>제품에 부착된 덮개나 패널을 제거하지 마십시오. 일부 제품에는 감전이나 실명을 유발할 수 있는 고전압 부품이나 레이저 광선 출력이 있습니다.</li> <li>이 수정하지 마십시오. 화재, 감전, 고장 등이 생길 수 있습니다. 프린터에서 레이저를 사용할 경우 레이저 광선 유출때문에 설명할 수도 있습니다.</li> </ul>
		<ul style="list-style-type: none"> <li>패키지로 제공된 전원 코드만 사용하십시오. 전원 코드가 제공되지 않으면 사용자 설명서에 지정된 전원 코드와 플러그만 사용하십시오. 이 코드를 사용하지 않으면 화재나 감전이 생길 수 있습니다.</li> <li>패키지로 제공된 전원 코드는 이 프린터에 대해서만 사용하고 다른 제품에 대해서는 사용하지 마십시오. 이 예방책을 준수하지 않으면 화재나 감전이 생길 수 있습니다.</li> <li>지정된 전원 전압만 사용하십시오. 그렇지 않으면 화재나 감전이 생길 수 있습니다.</li> </ul>
		<ul style="list-style-type: none"> <li>복수 콘센트 사용하여 다른 제품에 연결하지 마십시오. 표시된 현재 값 이상의 전원 콘센트를 사용하면 화재나 감전이 생길 수 있습니다.</li> <li>연장 코드를 사용하지 마십시오. 연장 코드를 사용하면 화재나 감전이 생길 수 있습니다. 연장 코드를 사용해야 할 경우 공인된 서비스 담당자에게 문의하십시오.</li> <li>코드를 끊어내거나 벗겨내지 말고, 무거운 물건을 올려놓지 말고, 전원 코드를 가열하거나, 꼬거나, 구부리거나, 잡아당기거나 전원 코드를 손상시키지 마십시오. 손상된 전원 코드(전선이 노출되거나 전선이 끊어지는 등)를 사용하면 화재나 고장이 생길 수 있습니다. 이러한 조건이 발견되면 즉시 프린터를 끄고 전원 코드를 뽑 다음 공인된 서비스 담당자를 호출하십시오.</li> </ul>

	<b>경고</b>	
		감전될 수 있으므로 젖은 손으로 전원 코드를 빼거나 끼워넣지 마십시오.
		전원 끝까지 전원 코드를 끼워 넣으십시오. 그렇지 않으면 화재나 감전이 생길 수 있습니다.
		전원 코드는 접지 단자가 장착된 전원 콘센트에 연결합니다.
		<p>프린터에 금속 클립, 기타 작은 금속 물체 또는 액체를 담은 용기를 두지 마십시오. 프린터 안으로 액체를 떨어뜨리거나 금속 물체를 떨어뜨리면 화재, 감전 또는 고장이 생길 수 있습니다.</p> <p>액체, 금속 조각 s 또는 기타 외부 재료가 프린터 안에 들어간 경우 즉시 전원을 끄고 프린터에서 전원 코드를 뽑 다음 공인된 서비스 담당자에게 문의하십시오.</p>
		<ul style="list-style-type: none"> <li>프린터가 비정상적으로 뜨거워지거나, 연기나 나거나, 이상한 냄새가 나거나, 이상한 소음이 나면 프린터를 사용하지 마십시오. 즉시 전원을 끄고 프린터에서 전원 코드를 뽑 다음 공인된 서비스 담당자에게 문의하십시오. 프린터를 계속 사용할 경우 화재나 감전이 발생할 수 있습니다.</li> <li>프린터가 떨어지거나 덮개가 손상된 경우 이 프린터를 사용하지 마십시오. 즉시 전원을 끄고 프린터에서 전원 코드를 뽑 다음 공인된 서비스 담당자에게 문의하십시오. 프린터를 계속 사용할 경우 화재나 감전이 발생할 수 있습니다.</li> </ul>
		토너 카트리지가 토너를 태우지 마십시오. 뜨거운 토너는 흩날려지고 화상이나 기타 손상을 유발할 수 있습니다.

	<b>주의</b>	
		<ul style="list-style-type: none"> <li>프린터를 먼지, 먼지, 매연 또는 증기에 노출시키거나 식탁, 욕실, 가슴이 근처에 제품을 두지 마십시오. 화재, 감전 또는 고장이 생길 수 있습니다.</li> <li>불안정하거나 기울어진 작업대나 진동 또는 충격이 많은 위치에 프린터를 두지 마십시오. 제품이 떨어져서 인체 사고나 기계 고장을 일으킬 수 있습니다.</li> </ul>
		이 프린터를 설치한 후 안전한 대좌 위에 탑재합니다. 프린터를 옮기거나 떨어뜨리면 인체 사고가 생길 수 있습니다.
		프린터 안에는 고온에 화상을 일으킬 수 있는 영역이 있습니다. 용지 걸림과 같은 오작동에 대해 프린터 내부를 점검할 때 "주의 뜨겁습니다" 라는 레이블이 붙은 위치(퓨저 유닛 주변 등)는 건드리지 마십시오.
		<ul style="list-style-type: none"> <li>프린터의 환기구를 막지 마십시오. 프린터 안에 열기가 누적되어 화재나 오작동이 생길 수 있습니다.</li> <li>화재가 생길 수 있기 때문에 불꽃이 생기는 스프레이, 액체 또는 가스를 프린터 근처에서 사용하지 마십시오.</li> </ul>
		<ul style="list-style-type: none"> <li>전원 코드를 뽑 때 잡아당기지 마십시오. 전원 코드를 당기면 코드가 손상되어 화재나 감전이 생길 수 있습니다.</li> <li>긴급 상황이 발생했을 때 전원 코드를 빼기 어려울 수 있기 때문에 전원 플러그 주위에 다른 물체를 두지 마십시오.</li> </ul>

<b>⚠ 주의</b>	
<b>⊘</b>	<ul style="list-style-type: none"> <li>• 토너 카트리지와 PC 드럼 유닛을 자성의 영향을 받는 컴퓨터 디스크나 시계 주위에 보관하지 마십시오. 제품을 오작동시킬 수 있습니다.</li> <li>• 토너 카트리지나 PC 드럼 유닛을 어린이의 손이 닿는 곳에 두지 마십시오. 토너를 섭취하면 건강에 유해할 수 있습니다.</li> </ul>
<b>⚡</b>	<ul style="list-style-type: none"> <li>• 프린터를 옮길 때마다 전원 코드와 다른 케이블을 빼십시오. 그렇게 하지 않으면 코드나 케이블이 손상되어 화재, 감전 또는 고장이 생길 수 있습니다.</li> <li>• 프린터를 장기간 사용하지 않을 경우 프린터의 코드를 빼십시오.</li> </ul>
<b>!</b>	<ul style="list-style-type: none"> <li>• 프린터를 옮길 때는 사용자 설명서에 지정된 위치를 잡으십시오. 프린터가 떨어지면 인체 사고나 프린터 손상을 일으킬 수 있습니다.</li> <li>• 프린터는 항상 환기가 잘되는 위치에서 사용합니다. 환기가 잘 안 되는 방에서 장시간 프린터를 작동하면 건강에 해로울 수 있습니다. 일정한 간격으로 방을 환기시킵니다.</li> <li>• 일년에 한 번 이상 콘센트에서 전원 코드를 제거하고 플러그 단자 사이를 청소하십시오. 플러그 단자 사이에 먼지가 쌓이면 화재가 발생할 수 있습니다.</li> </ul>

■ 규정 주의사항

• 레이저 안전성

이 제품은 15mW의 최대 전력과 770 - 800 nm의 파장을 가진 등급 3B 레이저 다이오드입니다. 이 제품은 등급 1 레이저 제품으로 승인되었습니다. 레이저 빔이 보호틀에 의해 숨겨지기 때문에 제품은 이 설명서의 지침에 따라 작동되는 한 유해한 레이저 광선을 방출하지 않습니다.

• 내부 레이저 방사

최고 평균 방사 전원: 프린터 헤드 유닛이 레이저 구멍에서 8.5 μW.  
파장: 770 - 800 nm

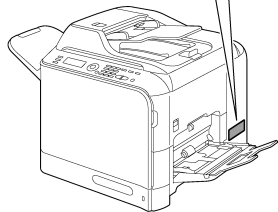
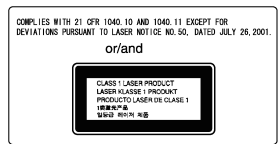

프린터 헤드 유닛의 레이저 구멍.

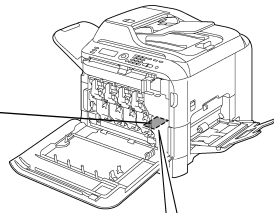

레이저 주의 레이블



주의:

이 설명서에서 지정한 것 외에 다른 제어, 조정, 또는 실행은 위험한 방사선 노출을 야기할 수 있습니다.

• 오존 방출

프린터 작동 중에 작은 양의 오존이 방출됩니다. 이 양은 다른 사람에게 해를 끼칠 수 있을 만큼 많은 양은 아닙니다. 그러나 특히 많은 양의 자료를 인쇄하거나 프린터를 계속해서 장시간 사용할 경우 프린터를 사용하는 공간에 충분한 환기를 시켜야 합니다.

• 전자기 방해

이 제품은 차폐 인터페이스 케이블과 함께 사용해야 합니다. 피복되지 않은 케이블을 사용하면 무선 통신의 방해받을 수 있으므로 CISPR 22 및 지역 규칙에서는 이를 금지합니다. 이 프린터를 사용하여 카메라 직접 인쇄를 하려면 페라이트 코어가 부착된 USB 케이블을 사용해야 합니다.

• 배터리 교체

주의:  
틀린 종류의 배터리로 교체하게 되면 폭발 위험이 있습니다. 다 사용한 배터리는 사용자 안내서에 따라 처리하십시오.

• 전화 케이블

이 장비의 통신 포트는 아철산염 코어를 이용한 전화 케이블을 사용해야 한다.

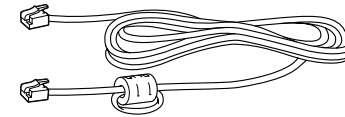

(A0FD-9564-00L)



## ■ معلومات الأمان

هذا الجزء يحتوي على تعليمات تفصيلية حول تشغيل والصيانة الطابعة. للحصول على أفضل أداء الطابعة اقرأ هذه التعليمات واتباعها بعناية. اقرأ الجزء التالي قبل توصيل الطابعة. حيث يحتوي على معلومات مهمة تتعلق بسلامة المستخدم ومنع حدوث مشكلات في الجهاز. احتفظ بهذا الدليل قرب الطابعة للرجوع إليه بسهولة.



**ملاحظة:** بعض المعلومات الواردة في هذا الدليل قد لا تنطبق على طابعتك.







## ■ رموز التحذير والتنبيه









كل من هذا الدليل والطابعة استخدم ملصقات ورموز المساعدة في منع تعرض المستخدم أو الأشخاص المحيطين بالطابعة للإصابة وللمنع تعرض الطابعة نفسها للأضرار. ومعاني هذه الملصقات والرموز هو كما يلي:









	تحذير	قد يتسبب عدم اتباع هذا التحذير في حدوث إصابات خطيرة أو قد يؤدي إلى الوفاة.
	احترس	قد يتسبب عدم اتباع هذا التنبيه في حدوث أضرار أو تلفيات بالطابعة.



## ● معنى الرموز

-  يشير إلى وجود خطر ينبغي أن تأخذ حذرك بخصوصه. هذا الرمز الموجود على اليسار يحذر من إمكانية التعرض لصدمة كهربائية.
-  يشير إلى إجراء غير مسموح به. هذا الرمز الموجود على اليسار يحذر من فك الجهاز.
-  يشير إلى ضرورة القيام بعمل ما. هذا الرمز الموجود على اليسار يشير إلى ضرورة فصل الجهاز.

	تحذير	لا تحاول فك الأغطية واللوحات المثبتة في الطابعة. بعض الطابعات تحتوي على أجزاء تعمل بضغط عالي أو بمصدر لأشعة الليزر، قد يؤدي الإصابة بصدمة كهربائية أو بالعمى.
		لا تقم بإجراء أية تعديلات على الطابعة؛ لأن ذلك قد تسببت في حدوث حريق أو تعطلت طابعة أو التعرض لصدمة كهربائية. إذا كانت الطابعة تستخدم الليزر فإن مصدر أشعة قد يؤدي إلى الإصابة بالعمى.
		لا تستخدم سوى سلك الكهرباء المورد مع الطابعة. إذا لم يكن هناك سلك كهرباء مورد مع الطابعة، لا تستخدم سوى سلك كهرباء وقابس يتطابقان مع المواصفات المحددة في مستندات الطابعة الخاصة بالمستخدم. عدم اتباع ذلك قد يؤدي لحدوث حريق أو قد يؤدي إلى التعرض لصدمة كهربائية.
		استخدم سلك الكهرباء المورد في عبوة الطابعة فقط مع هذه الطابعة ولا تستخدمه أبداً لتوصيل الكهرباء إلى أي منتج آخر. عدم استخدام هذا السلك قد يؤدي لحدوث حريق أو إلى التعرض لصدمة كهربائية.
		لا تستخدم سوى مصدر كهرباء له قيمة الفولتية المحددة. عدم اتباع ذلك قد لحدوث حريق أو قد يؤدي إلى التعرض لصدمة كهربائية.
		لا تستخدم مهاتفاً (أدابتير) متعدد المقاييس من أجل توصيل أي أجهزة أخرى. حيث إن استخدام المقاييس الكهربائي ببطاقة تزيد عن القيمة المحددة للتيار قد يؤدي لحدوث حريق أو التعرض لصدمة كهربائية.
		بصفة عامة لا تستخدم وصلة لإطالة سلك الكهرباء. عدم استخدام هذا السلك قد يؤدي لحدوث حريق أو للتعرض لصدمة كهربائية. اتصل بمركز الصيانة المعتمد إذا كان من الضروري استخدام سلك لإطالة الوصلة.
		لا تخدم سلك الكهرباء، ولا تعرضه للاحتكاك الشديد، ولا تضع عليه أي شيء ثقيل، ولا تعرضه لمصادر الحرارة ولا تقم بتثنيه، ولا بلويه، ولا تجذبه، ولا تعرضه للتلف. قد ينتج عن استخدام سلك كهرباء تالف (سلك مكشوف، سلك مقطوع، ... الخ) حدوث حريق أو تعطل الطابعة. في حالة حدوث أي شيء من ذلك قم على الفور بفصل الطابعة ثم اتصل بمركز الخدمة المعتمد.

	تحذير	لا تقم بفصل سلك الكهرباء أو بتوصيله إذا كانت يدك مبتلة؛ وذلك لمنع التعرض لصدمة كهربائية.
		ضع سلك الكهرباء دائماً في المقبس. عدم اتباع ذلك قد لحدوث حريق أو قد يؤدي إلى التعرض لصدمة كهربائية.
		قم بتوصيل سلك الكهرباء بمقبس كهربائي مزود بطرف أرضي.
		لا تضع مشابك معدنية أو أية أشياء معدنية صغيرة أو أي وعاء يحتوي على سوائل فوق الطابعة. حيث قد ينتج عن انسكاب السوائل أو سقوط الأشياء المعدنية داخل الطابعة حدوث حريق أو التعرض لصدمة كهربائية أو تعطل الطابعة.
		في حالة انسكاب سائل أو سقوط قطعة معدنية أو حدوث أي شيء غريب داخل الطابعة، قم على الفور بإيقاف الطابعة قفص لها عن مصدر الكهرباء، ثم اتصل بالمركز المعتمد للخدمة.
		لا تستخدم الطابعة إذا زادت سخونتها بشكل غير عادي، أو إذا انبعث منها دخان، أو كانت هناك رائحة أو ضوضاء غير عادية. في هذه الحالة قم على الفور بفصل الطابعة ثم اتصل بمركز الخدمة المعتمد. استمرارك في استخدام الطابعة وهي في هذه الحالة قد يؤدي إلى حدوث حريق أو التعرض لصدمة كهربائية.
		لا تستخدم الطابعة إذا تعرضت للسقوط أو إذا تعرضت للتلوث. في هذه الحالة قم على الفور بفصل الطابعة ثم اتصل بمركز الخدمة المعتمد. استمرارك في استخدام الطابعة وهي في هذه الحالة قد يؤدي إلى حدوث حريق أو التعرض لصدمة كهربائية.
		لا تقم بإحراق الحبر أو خراطيش الحبر. قد يتطاير الحبر الساخن ويؤدي إلى الإصابة بحروق أو حدوث تلفيات أخرى.

	احترس	لا تعرض الطابعة للأتربة أو الدخان أو الأبخرة، ولا تضعها بجانب مائدة المطبخ أو بجانب الحمام أو جهاز ضبط رطوبة الجو. قد يؤدي ذلك إلى التعرض لصدمة كهربائية أو تعطل الطابعة.
		لا تضع الطابعة على منضدة غير ثابتة أو مائلة أو في مكان يتعرض للكثير من الاهتزازات أو الصدمات. وإلا فقد تسقط طابعة مما يتسبب في التعرض للإصابة أو تعطل الطابعة.
		بعد تركيب الطابعة قم بوضعه على قاعدة ثابتة. إذا تحركت الطابعة أو سقطت قد تؤدي لتعرض الأشخاص للإصابة.
		داخل الطابعة توجد أجزاء تتعرض لحرارة شديدة قد تؤدي الإصابة بحروق.
		عند فحص الطابعة من الداخل في حالة وجود خلل، مثل احتضار وسائط الطابعة، لا تلمس الأجزاء (المحيطة بالسخان وما شابه) الموجود عليها الملصق "Caution HOT" (احترس ساخن).
		لا تقم بسد فتحات تهوية الطابعة. فقد تتزايد الحرارة في داخل الطابعة وتؤدي إلى حدوث حريق أو عطل.
		لا تستخدم اسبراي، أو سوائل أو غازات قابلة للاشتعال بجانب الطابعة، حيث قد يؤدي ذلك إلى حدوث حريق.
		عند فصل سلك الكهرباء لا تقم بجذبه. جذب سلك الكهرباء قد يؤدي إلى تلفه مما يتسبب في حدوث حريق أو التعرض لصدمة كهربائية..
		لا تضع أية أشياء حوله قابس الكهرباء؛ نظراً لأنه قد يجعل من الصعب نزع قابس الكهرباء في حالات الطوارئ.

<b>⚠️ احتس</b>	
	<ul style="list-style-type: none"> <li>لا تقم بتخزين خراطيش الحبر و وحدات أسطوانة الطباعة الحساسة للضوء بالقرب من أقراص مرنة أو أية ساعة يكون لها قابلية التأثر بالمجالات المغناطيسية، فقد يؤدي ذلك إلى تعطل هذه الوحدات.</li> <li>لا تترك خراط الحبر أو وحدات أسطوانة الطباعة الدورية في متناول الأطفال. حيث قد يؤدي ابتلاع الحبر إلى الإضرار بالصحة.</li> </ul>
	<ul style="list-style-type: none"> <li>عند تحريك الطباعة تأكد من فصل قابس الكهرباء. عدم اتباع ذلك قد يؤدي إلى حدوث تلف في السلك أو الكابل مما قد يتسبب في حدوث حريق أو تعطل الطباعة أو التعرض لصدمة كهربائية.</li> <li>في حالة عدم استخدام الطباعة لفترة طويلة قم بفصل سلك الكهرباء.</li> </ul>
	<ul style="list-style-type: none"> <li>عند نقل الطباعة قم بإمسكها من المواضع المخصصة لذلك والمحددة في دليل المستخدم. إذا تحركت الطباعة أو سقطت قد تؤدي لتعرض الأشخاص للإصابة و/أو تعرض الطباعة للتلف.</li> <li>لا تستخدم الطباعة سوى في مكان جيد التهوية. فتشغيل الطباعة في مكان سيئ التهوية قد يضر بصحتك. قم بتهوية الحجرة على فترات منتظمة.</li> <li>أخرج قابس الكهرباء من المقبس أكثر من مرة في السنة، أقم بتنظيف البين أطراف القابس. تراكم الغبار بين أطراف القابس قد يؤدي إلى حدوث حريق.</li> </ul>

■ ملاحظات خاصة باللوائح  
● **أمان الليزر**

هذا المنتج يستخدم دايود ليزر من الفئة 3B، وأقصى قوة لدايود الليزر 15 mW وطوله الموجي 770 - 800 nm.  
هذا المنتج مصنف كمنتج ليزر من الفئة 1. نظرا لأن شعاع الليزر مغطية بحماية، فإن المنتج لا تصدر عنه إشعاعات ليزر ضارة طالما أن المنتج يتم استخدامه طبقا لتعليمات المحددة في هذا الدليل.  
● **إشعاع الليزر الداخلي**  
يبلغ متوسط أقصى قوة إشعاع: 8,5 μW عند منفذ الليزر الخاص بوحدة رأس الطباعة.  
الطول الموجي: nm 800-770

(A0FD-9564-000)

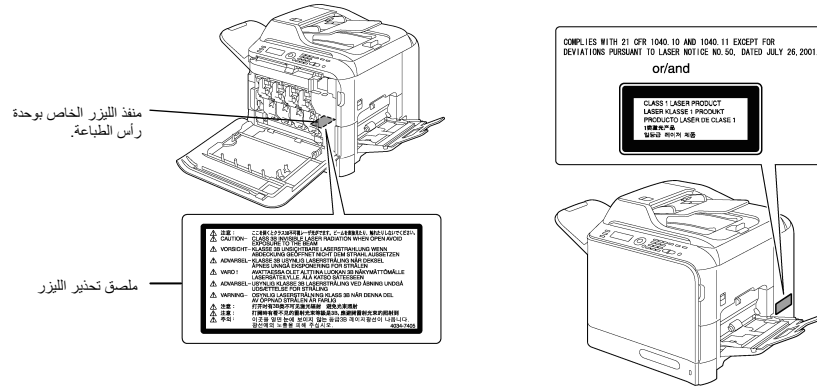

احتس  
استخدام وحدات تحكم أو إجراء تعديلات أو القيام بخطوات غير المحددة في هذا الدليل قد تؤدي إلى انبعاث خطير للإشعاع.

● **انبعاث الأوزون**  
أثناء عملية الطباعة تنبعث كمية قليلة من الأوزون. وهذه الكمية غير كافية لتسبب أضراراً لأي شخص، ولكن رغم ذلك تأكد أن الغرفة التي تستخدم فيها الطباعة بها تهوية جيدة. خاصة إذا كنت تطبع كمية كبيرة من المواد، أو إذا كان يتم استخدام الطباعة باستمرار لفترة طويلة.

● **التشويش الكهرومغناطيسي**  
يجب استخدام هذا المنتج مع كابل واجهة محمي. فاستخدام كابل غير معزول قد يؤدي للتشويش على الاتصالات اللاسلكية وهو ممنوع وفقاً للقواعد CISPR 22 والتواعد المحلية. يجب استخدام كابل USB مركب بقلب حديدي (من مادة الفيريت) لتمكين الطباعة المباشرة من الكاميرا على الجهاز.

● **استبدال البطارية**  
تحذير:  
قد يحدث انفجار نتيجة استبدال البطارية واستخدام نوع غير صحيح. تخلص من البطاريات المستعملة وفقاً لدليل المستخدم.

● **كابل الهاتف**  
يجب تركيب كابل الهاتف المصنوع من أطراف توصيل من شبكة الحديد (الفيريت) للاستخدام مع منفذ الاتصال في هذا الجهاز.

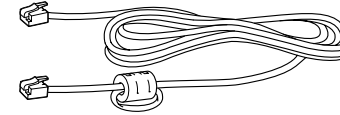

Printed in China

## Free Manuals Download Website

<http://myh66.com>

<http://usermanuals.us>

<http://www.somanuals.com>

<http://www.4manuals.cc>

<http://www.manual-lib.com>

<http://www.404manual.com>

<http://www.luxmanual.com>

<http://aubethermostatmanual.com>

Golf course search by state

<http://golfingnear.com>

Email search by domain

<http://emailbydomain.com>

Auto manuals search

<http://auto.somanuals.com>

TV manuals search

<http://tv.somanuals.com>