

OWNER'S MANUAL

Audio/Video System

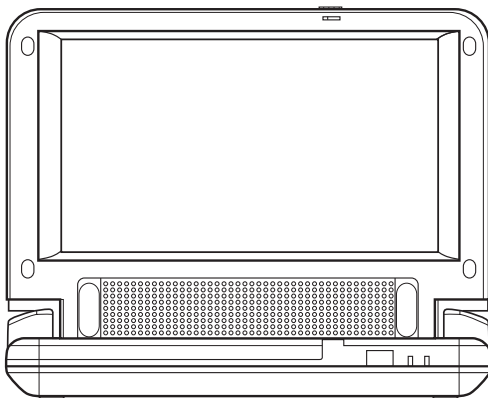
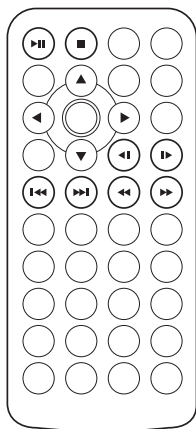

- Digital Audio Out-Coaxial
- DVD Player
- Multi-subtitle Languages Function
- Multi-audio Languages Function
- Multi-angle Function
- Parental Control
- Remote Control

FEATURES

Compatible with PAL DVD (Video CD) and NTSC DVD (Video CD)

This player can play discs recorded in either PAL or NTSC format.

- A single LSI chip now integrates all major DVD playback circuit functions including MPEG2 decoder, video D/A converter, and audio decoders.
- L/R stereo analog audio outputs for connection to existing head unit aux inputs. Video output is composite video.
- Supplied remote handles multi-function software (multi-language audio-track/subtitle, multi-angle, multi-story, etc.), plus all basic functions.

Use Authorized Service Centres

Do not attempt to disassemble or adjust this precision product. Please refer to the Service Centre list included with this product for service assistance.

USE THIS PRODUCT SAFELY

When Driving

Keep the volume level low enough to be aware of road and traffic conditions.

When Car Washing

Do not expose the product to water or excessive moisture. This could cause electrical shorts, fire or other damage.

When Parked

Parking in direct sunlight can produce very high temperatures inside your vehicle. Give the interior a chance to cool down before starting playback.

Use the Proper Power Supply

This product is designed to operate with a 12 volt DC, negative ground battery system.

Protect the Disc Mechanism

Avoid inserting any foreign objects into the disc driver of this player. Failure to observe this may cause malfunction due to the precise mechanism of this unit.

CONTENTS

Safety Information	4
Disc Notes	5
The Player	6
Front View	6
Vertical View.....	6
Side View	7
Back View	7
Electrical Connection	8
Remote Control	9
Location and Function of Keys.....	9
Preparing the Remote Control.....	9
General Operation	12
Turn the unit On/Off	12
Basic Play	12
DVD Video Menu Play.....	13
Mode Selection.....	13
Bright Adjustment	13
Color Adjustment	13
Screen Adjustment	13
Battery using.....	13
Advanced Operation	14
Repeat Play/Paragraph Repeat Play	14
PBC Menu Playback of VCD/SVCD	14
On-screen Display Function	14
PAL/NTSC System Selection.....	16
Bookmark Function	16
Random Playing	16
Zoom Function	16
Special Function for DVD	16
Special Function for VCD	18
Data Disc and Audio CD Player Operation.....	18
Setup	20
Language Setup	20
Display Setup.....	21
Audio Setup	21
Lock Setup	21
Others Setup.....	21
Trouble Shooting	22
Specifications	23

SAFETY INFORMATION

CAUTION:

MOBILE DVD PLAYER IS A CLASS I LASER PRODUCT. HOWEVER THIS MOBILE DVD PLAYER USES A VISIBLE/INVISIBLE LASER BEAM WHICH COULD CAUSE HAZARDOUS RADIATION EXPOSURE IF DIRECTED. BE SURE TO OPERATE THE MOBILE DVD PLAYER CORRECTLY AS INSTRUCTED. USE OF CONTROLS OR ADJUSTMENTS OR PERFORMANCE OF PROCEDURES OTHER THAN THOSE SPECIFIED HEREIN MAY RESULT IN HAZARDOUS RADIATION EXPOSURE. DO NOT OPEN COVERS AND - DO NOT REPAIR YOURSELF. REFER SERVICING TO QUALIFIED PERSONNEL.

WARNING:

- TO REDUCE THE RISK OF FIRE OR ELECTRIC SHOCK, DO NOT EXPOSE THIS EQUIPMENT TO RAIN OR MOISTURE.
- TO REDUCE THE RISK OF FIRE OR ELECTRIC SHOCK, AND ANNOYING INTERFERENCE, USE ONLY THE RECOMMENDED ACCESSORIES.
- THIS DEVICE IS INTENDED FOR CONTINUOUS OPERATION.

This product incorporates copyright protection technology that is protected by method claims of certain U.S. patents and other intellectual property rights owned by Macrovision Corporation and other rights owners. Use of this copyright protection technology must be authorized by Macrovision Corporation, and is intended for home and other limited viewing uses only unless otherwise authorized by Macrovision Corporation. Reverse engineering or disassembly is prohibited.

Region Management Information

Region Management Information: This Mobile DVD Player is designed and manufactured to respond to the Region Management Information that is recorded on a DVD disc. If the Region number described on the DVD disc does not correspond to the Region number of this Mobile DVD Player, this Mobile DVD Player cannot play this disc.

IMPORTANT

Since DVD circuitry may cause interference to other radio tuners nearby, switch this unit off when not in use or move it away from the affected radio tuner.

NOTE: This digital apparatus does not exceed the Class B limits for radio noise emissions from digital apparatus as set out in the Radio Interference Regulations of Industry Canada. These limits are designed to provide reasonable protection against harmful interference in a residential installation. This equipment generates, uses and can radiate radio frequency energy and, if not installed and used in accordance with the instruction, may cause harmful interference to radio communications. However, there is no guarantee that interference will not occur in a particular installation. If this equipment does cause harmful interference to radio or television (which can be determined by turning the equipment off), the user is encouraged to try to correct the interference by one or more of the following measures:

- Reorient or relocate the receiving antenna.
- Increase the separation between the equipment and receiver.
- Connect the equipment into an outlet on a circuit different from that to which the receiver is connected.
- Consult the dealer or an experienced radio / TV technician for help.

DISC NOTES

Disc formats supported by this player



DVD
12 cm disc



Video CD
12 cm disc



CD
12 cm disc



MP3
12 cm disc

Handling and Cleaning

- Dirt, dust, scratches and warping disc will cause misoperation.
- Do not place stickers or make scratches on discs.
- Do not warp discs.
- A disc should always be kept in its case when not in use to prevent from damage.
- Do not place discs in the following places:
 1. Direct sunlight
 2. Dirty, dusty and damp areas
 3. Near car heaters
 4. On the seats or dashboard

Disc Cleaning

Use a dry soft cloth to wipe the surface. If the disc is quite dirty, use a soft cloth slightly moistured with isopropyl (rubbing) alcohol. Never use solvents such as benzine, thinner or conventional record cleaners as they may mar the surface of the disc.

Note:

A disc may become somewhat scratched (although not enough to make it unusable) depending on your handle it and conditions in the usage environment.

Note these scratches are not an indication of any problem with the player.

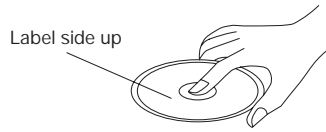

Label side up



Do not touch the underside of the disc



Do not bend

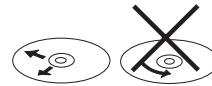

Wipe the disc from center toward the outside edge

Preparing New Discs with Rough Spots

A new disc may have rough edges on its inside and outside edges. If a disc with rough edges is used, the proper setting will not be performed and the player will not play the disc. Therefore, remove the rough edges in advance by using a ball point pen or pencil as shown on the right. To remove the rough edges, press the side of the pen or pencil against the inside and outside edges of the disc.

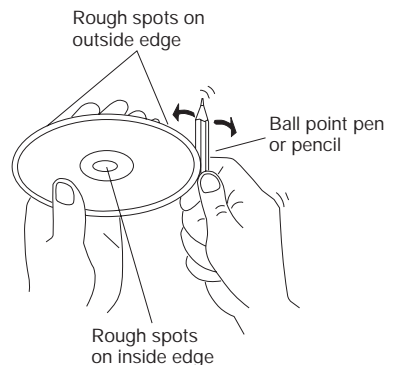

THE PLAYER

FRONT VIEW

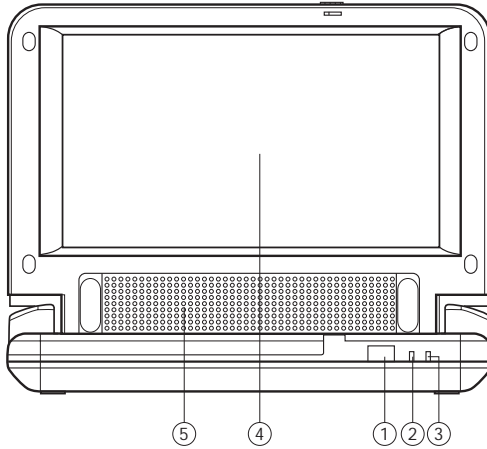

- 1. Remote sensor
- 2. Indicator light for power
- 3. Indicator light for battery
- 4. 8.4 inch color TFT monitor
- 5. Speaker

VERTICAL VIEW

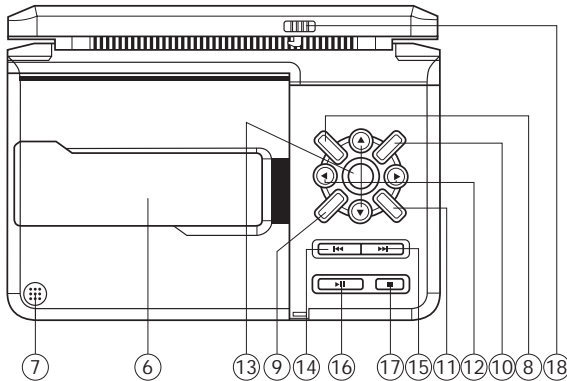

- 6. Disc cover
- 7. Push close
- 8. Setup
- 9. Menu
- 10. Zoom
- 11. Audio
- 12. ◀/▶, ▲/▼ Cursor buttons
- 13. ENTER
- 14. ◀◀ (Previous)
- 15. ▶▶ (Next)
- 16. ▶|| (Play/pause)
- 17. ■ (Stop)
- 18. Switch for opening the monitor

THE PLAYER

SIDE VIEW

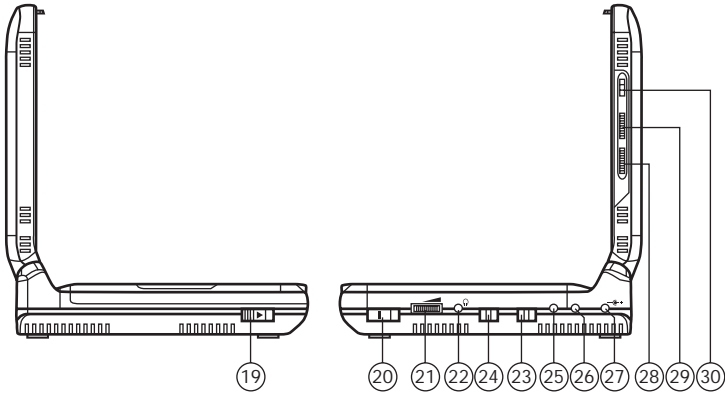

- 19. OPEN (Press to open the disc cover)
- 20. POWER ON/OFF
- 21. Volume knob for earphone and speaker
- 22. (Earphone jack)
- 23. Switch for mode selection of MONITOR 1
- 24. Switch for mode selection of MONITOR 2

- 25. AUDIO INPUT
- 26. VIDEO INPUT
- 27. DC 12V
- 28. Color knob
- 29. Brightness knob
- 30. 16:9/4:3 knob

BACK VIEW

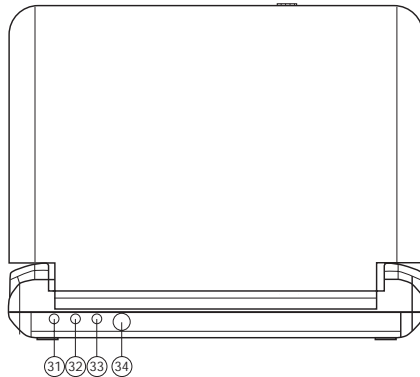

- 31. VIDEO OUTPUT
- 32. AUDIO OUTPUT
- 33. DIGITAL OUTPUT
- 34. MONITOR 2

ELECTRICAL CONNECTION

A. Powering and installation

1. Powering the system indoors (Refer to Figure 1)
Plug one end of the AC to DC adapter into the DC jack on the right side of the main unit, then plug the other end into the 120V AC power outlet.

2. Powering the system in a car (refer to Figure 1)
Plug one end of the cigarette lighter adapter into the DC jack on the unit, then plug the other end into the cigarette lighter socket.

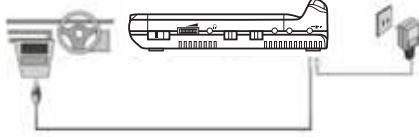

Figure 1

Note: Unplug the apparatus from the power source when not in use for an extended period of time.

B. Connecting to Other Equipment

1. AV Out

Connecting with a TV or another monitor (Refer to Figure 2)

Connect the small end of the supplied video cable into the unit's VIDEO OUTPUT jack and connect the other end to the VIDEO INPUT jack on your TV or Monitor through an optional RCA cable (Yellow = Video).

Connect the small end of the supplied audio cable into the unit's AUDIO OUTPUT jack and connect the other end to the AUDIO INPUT jacks on your TV or MONITOR through an optional RCA cable (white = left channel, red = right channel).

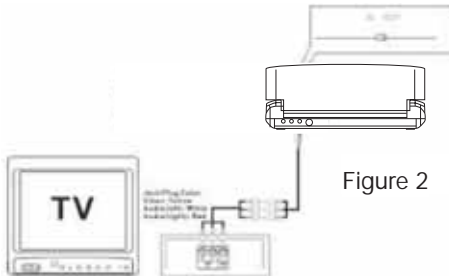

Figure 2

2. AV In

Using "AV Jacks" connecting to a Game or Camcorder. (Refer to Figure 3)

a. Slide the AV IN/DVD switch to AV IN

Connect the small end of the supplied video cable into the unit's VIDEO INPUT jack and connect the other end to the VIDEO OUTPUT jack on your Game or Camcorder through an

optional RCA cable (Yellow = Video).

Connect the small end of the supplied audio cable into the unit's AUDIO INPUT jack and connect the other end to the AUDIO OUTPUT jacks on your Game or Camcorder through an optional RCA cable (white = left channel, red = right channel).

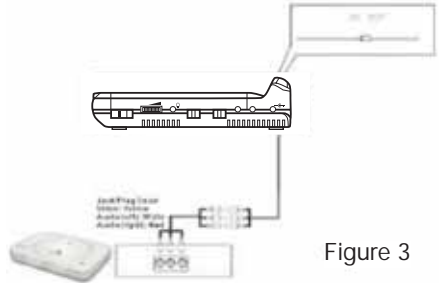

Figure 3

NOTICE:

An LCD panel and/or video monitor may be installed in a motor vehicle and visible to the driver if the LCD panel or video monitor is used for vehicle information, system control, rear or side observation or navigation. If the LCD panel or video monitor is used for television reception, video or DVD play, the LCD panel or video monitor must be installed so that these features will only function when the vehicle is in 'park' or when the vehicle's parking brake is applied. An LCD panel or video monitor used for television reception, video or DVD play that operates when the vehicle is in gear or when the parking brake is not applied must be installed to the rear of the driver's seat where it will not be visible, directly or indirectly, to the operator of the motor vehicle.

REMOTE CONTROL

Location and Function of Keys

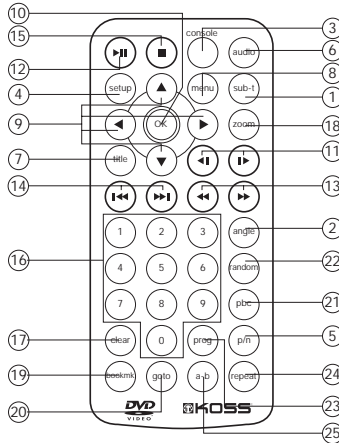

- | | |
|-----------------------------------------------------------------------------------------------------------------------------------------------------------------------------------------------------------------------------------------------------------------------------------------------------------------------------------------------------------------------------------------------------------------------------------------------------------------------------------------------------------------------|------------------------------------------------------------------------------------------------------------------------------------------------------------------------------------------------------------------------------------------------------------------------------------------------------------------------------------------------------------------------------------------------------------------------------------------------------------------------------------------------------------------------------------------------------------------------------------------------------------------------------------------------------------------------------------------------------------------------------------------------------------------------------------------------------------------------------------------------------------------------------------------------------------------------------------------------------------------------------------------------------------------------------------------------------------------------------------------------------------------------------------------------------------------------------------------------------------------------------------------------------------------------------------------------------------------------------------------------------------------------------------------------------------------------------------------------------------------------------------------------------------------------------------------------------------------------------------------------------------------------------------------------------------------------------------------------------------------------------------------------------------------------|
| <ol style="list-style-type: none"> 1. SUB-T 2. ANGLE 3. CONSOLE 4. SETUP 5. P/N 6. AUDIO 7. TITLE 8. MENU 9. ◀/▶, ▲/▼ 10. OK 11. ▶▶ / ◀◀ 12. ▶ 13. ◀◀ / ▶▶ 14. ▶▶▶ / ◀◀◀ 15. ■ 16. 0-9 17. CLEAR 18. ZOOM 19. BOOKMK 20. GOTO 21. PBC 22. RANDOM 23. PROG 24. REPEAT 25. A-B | <p>Change of the SUBTITLE language on multi-subtitle language DVD disc.</p> <p>Change of the view angle on multi-angle DVD disc.</p> <p>Display statistical disc information during playback.</p> <p>In DVD mode, press to display the SETUP menu.</p> <p>Switch between PAL mode and NTSC mode.</p> <p>Change of the AUDIO soundtrack on multi-audio soundtrack DVD disc.</p> <p>Change of the sound mode of the VCD/CD discs.</p> <p>Display the TITLE menu that is stored in DVD disc.</p> <p>Display the root menu that is stored on the DVD disc.</p> <p>In some menus ◀/▶, ▲/▼ buttons served as cursor buttons to select item left/right, up/down.</p> <p>Confirm the Track/Chapter selected with the numeric buttons or selected with the cursor buttons on TV screen.</p> <p>Press ▶▶ for slow forward and ◀◀ for slow reverse playback motion.</p> <p>Press ▶ to begin playing disc. When the disc is playing, press to pause the disc. Press it again to resume play.</p> <p>Press ▶▶▶ to search forward rapidly & ◀◀◀ to search reverse rapidly.</p> <p>Press ▶▶▶ to skip to the next track/chapter & press ◀◀◀ to skip back one track/chapter.</p> <p>Press it to stop playback.</p> <p>Numeric buttons</p> <p>When you input a number in error, press the button to clear it.</p> <p>Allows the picture to be increased in size.</p> <p>During playback, press to enter bookmark function.</p> <p>Press to select the bookmark that you set.</p> <p>Changing between PBC ON and PBC OFF on the VCD disc.</p> <p>Allows the tracks to be played in random order.</p> <p>Allows the tracks to be played in the order you programmed.</p> <p>Switch the Repeat mode of discs.</p> <p>A-B repeat allows a passage to be repeated continuously.</p> |
|-----------------------------------------------------------------------------------------------------------------------------------------------------------------------------------------------------------------------------------------------------------------------------------------------------------------------------------------------------------------------------------------------------------------------------------------------------------------------------------------------------------------------|------------------------------------------------------------------------------------------------------------------------------------------------------------------------------------------------------------------------------------------------------------------------------------------------------------------------------------------------------------------------------------------------------------------------------------------------------------------------------------------------------------------------------------------------------------------------------------------------------------------------------------------------------------------------------------------------------------------------------------------------------------------------------------------------------------------------------------------------------------------------------------------------------------------------------------------------------------------------------------------------------------------------------------------------------------------------------------------------------------------------------------------------------------------------------------------------------------------------------------------------------------------------------------------------------------------------------------------------------------------------------------------------------------------------------------------------------------------------------------------------------------------------------------------------------------------------------------------------------------------------------------------------------------------------------------------------------------------------------------------------------------------------|

Preparing the Remote Control Inserting the Batteries

1. Open the battery compartment cover.
 2. Insert the new battery. Make sure that the positive and negative terminals of the battery are oriented as indicated.
 3. Close the cover.
- Battery: Two AAA size battery

Using the Remote Control

Face the remote control towards the player front face remote control signal receiver.

Operation angle: About ± 30 degree in each the direction of the front of the remote sensor.

INSTALLATION

- **Place the DVD into the Mounting Bag**

Open the DVD Player, load a disc and then slide the DVD portion of the unit into the mesh pouch.



- **Mounting the DVD Bag to the Seat**

Use the provided straps to mount the bag to the seat. The end of the straps are like the following pictures.



(A) ONE END OF THE BELT



(B) THE OTHER END OF THE BELT



a. Take one of the supplied straps and connect the latch to one of the upper rings on the mounting bag. Connect another strap to the other upper ring and cross the straps over the headrest and then attach the S-hook to the opposite upper ring. Adjust the straps until the bag is firmly secured.



One side of the seat with DVD bag



The other side of the seat with DVD bag

INSTALLATION

When you want to play the unit unzip the front cover and allow the cover to hang down. When the unit is not in use, please close and zip up the front cover to protect the unit.



Now mount the monitor bag to the seat with the three belts mounted on the monitor bag. Thread the belt (on one side of the bag) through the middle belt (on upside of the bag), then mount the belt to the seat, and buckle the two belts (on underside of the bag) together like the following three pictures:

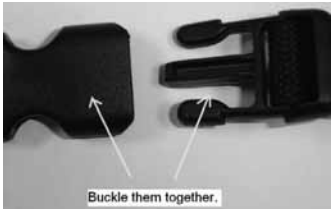

GENERAL OPERATION

TURNING THE UNIT ON/OFF

Turning on the Player

After all connections are completed correctly, slide the switch on the side of the DVD unit to open the monitor. Slide the **POWER** switch on the side of the DVD unit from **OFF** to **ON** to turn on the unit. The power indicator **PWR** on the DVD unit will turn green. When the unit is on, it will search the disc automatically. If there is a disc in the disc slot, the unit will start playback automatically.

Turning off the Player

When the power is on, slide the **POWER** switch on the side of the DVD unit to **OFF** to turn off the power and the power indicator will turn off.

Note:

The unit has screen saver function (select "ON" in Screen Saver setup). If the playback is stopped and there is not any button operation for 5 minutes, it will activate the screen saver function automatically; when any button for DVD function is pressed, the screen saver function will release automatically. When the unit is working, turn the monitor downward and push the monitor back into the monitor base unit until the screen engages with the switch on the DVD unit. Then there is no sound from the speakers but the earphone has sound output.

Remote Sensor

To control functions using the remote control point the control at the remote sensor on the DVD unit.

Loading a Disc

When the monitor is turned upward and the unit is on. Slide the **OPEN** switch on DVD unit to open the disc cover. With the printed side facing up, align the center of the disc with the center of the disc guide. Press gently down on the DVD to snap the disc into place. Close the disc cover, then the player will start play automatically.

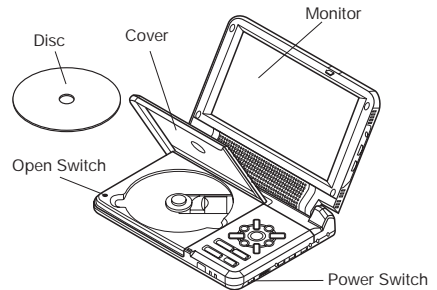

Removing a Disc

When the disc stops playing, Slide the **OPEN** switch on the DVD unit to open the disc cover, then you can remove the disc.

BASIC PLAY

Stopping Playback

- Press **STOP** button on the DVD unit or **■** button on the remote control one time to pre-stop the unit playback. When **▶||** button on the front panel or **▶||** button on the remote control is pressed, normal playback will continue.
- Press **■** button twice to stop the playback and go back to the DVD LOGO.

Pausing Play

Pressing **▶||** on the remote control or pressing **▶||** on the DVD unit during playback will stop playback temporarily. To return to normal playback, press **▶||** again.

RAPID FORWARD/RAPID REVERSE

Press **▶▶** & **◀◀** during playback. Each time the button is pressed, the speed of rapid forward/reverse changes according to the disc as follows.

DVD:

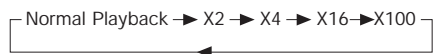

VCD/CD/MP3:



GENERAL OPERATION

Slow Motion Playback (For DVD Only)

Press **▶/◀** during play. Each time the button is pressed, the speed of slow forward/reverse changes according to the disc as follows.

DVD:

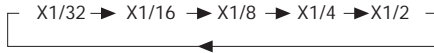

In slow motion state, press **▶** on the remote control to recover normal playback.

Skipping Track/Chapter

Press **▶▶/◀◀** buttons on the remote control or on the front panel during playback.

Press **▶▶** to skip to the next track/chapter, and press **◀◀** to skip to the previous track/chapter.

Note:

For some VCD2.0 discs (PBC-playback control), **▶▶/◀◀** buttons may be unavailable.

Volume Level Adjustment

Slide **VOLUME** knob on the side of the DVD unit to increase or decrease the volume level.

DVD VIDEO MENU PLAY

When playing a DVD disc in the DVD player:

- 1) The disc will be played automatically and stop at menu picture.
- 2) Use **◀/▶, ▲/▼** cursor buttons to move between the highlight bars in the menu.
- 3) Press **ENTER** button on the DVD unit or **OK** button on the remote control to confirm the selected item.

While the disc is playing, press **MENU** button, the disc root menu will be displayed.

MODE SELECTION

Slide the switch on the side of the DVD unit for **MONITOR 1** to select between DVD and AV IN mode.

When there is another monitor connected to the DVD unit from the **MONITOR 2** socket on the back of the unit, slide the switch for **MONITOR 2** to select between DVD and AV IN mode.

BRIGHT ADJUSTMENT

Slide the knob up and down to adjust the bright level.

COLOR ADJUSTMENT

Slide the knob up and down to adjust the color level.

SCREEN ADJUSTMENT

Slide the 16:9/4:3 switch to select appropriate TV aspect ratio (4:3 or 16:9)

BATTERY USING

The unit is supplied with a built-in battery. When the unit isn't connected to an external power supply it is operating on battery power. During battery operation when you find the picture isn't displaying clearly and the sound is distorted, you should charge the battery to restore proper performance.

When charging, the battery indicator **BATT** on the DVD unit will turn red. When it turns green, it means the battery is fully charged.

ADVANCED OPERATION

REPEAT PLAY/ A-B REPEAT PLAY

Repeat play: When you want to repeat playing the whole disc or a track or a chapter in the disc.

- 1) Press **REPEAT** button repeatedly to select different repeat modes.
- 2) For different kinds of disc, pressing **REPEAT** button has different effects.

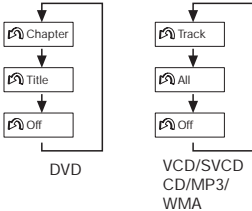

Note: REPEAT feature does not support VCD2.0 (with PBC ON).

A-B Repeat Play: When you want to repeat playing a desired paragraph.

A-B repeat allows a passage to be repeated continuously.

- 1) Press **A-B** button first at the start of the required passage.



- 2) Press **A-B** button secondly at the end of the passage.



- 3) Then the unit will repeat playing the passage you just set from A to B.

- 4) To revert to normal playback, press **A-B** button again.

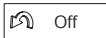

PBC MENU PLAYBACK OF VCD/SVCD

For some VCD or SVCD discs, there is a menu in order to select the desired contents. This menu is called PBC (Playback Control) menu.

Press **PBC** button on the remote control to change between PBC ON and PBC OFF on the disc.

In PBC ON mode, REPEAT, RANDOM, BOOKMARK, A-B, PROGRAM and GOTO functions are unavailable.

ON-SCREEN DISPLAY FUNCTION

Press the **CONSOLE** button during playback to display the console information of the current disc on the screen.

For DVD:

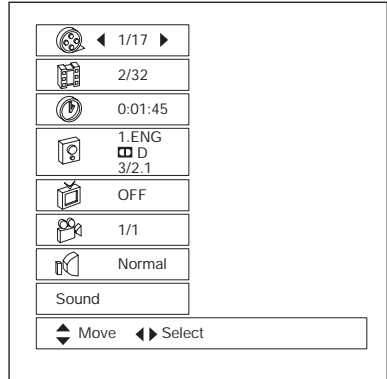

- 1) 1/17

Item: Title

Function: Display the current title number and the total title number; it can skip to the desired title number.

Method: Press **◀/▶** buttons or use numeric buttons to input and confirm with **ENTER** button or **OK** button.

- 2) 2/32

Item: Chapter

Function: Display the current chapter number and the total chapter number; it can skip to the desired chapter number.

Method: Use **◀/▶** buttons or use numeric buttons to input and confirm with **ENTER** button or **OK** button.

- 3) 0:01:45

Item: Time

Function: Display the elapsed time; you can input the time directly to the skip to the corresponding playback point.

Method: Use **◀/▶** buttons to choose between chapter playtime, chapter remain time, title play time and title remain time. Use numeric buttons to input

ADVANCED OPERATION

time and confirm with **ENTER** button or **OK** button.

4)

	1.ENG D 3/2.1
-----------------------------------------------------------------------------------	---------------------

Item: Audio

Function: Display the current audio soundtrack language and digital audio output; it can switch to other audio soundtrack language and digital audio output.

Method: Press ◀/▶ buttons or press **AUDIO** button.

5)

	OFF
-----------------------------------------------------------------------------------	-----

Item: Subtitle

Function: Display the current subtitle language; it can switch to other subtitle language.

Method: Press ◀/▶ buttons or press **SUB-T** button.

6)

	1/1
-----------------------------------------------------------------------------------	-----

Item: Angle

Function: Display the current angle; it can switch to other angle.

Method: Press ◀/▶ buttons or press **ANGLE** button.

7)





	Normal
------------------------------------------------------------------------------------	--------

Item: Sound

Function: Display the current sound mode; it can switch between normal and 3D surround effect mode.

Method: Press ◀/▶ buttons.

For VCD:

	PBC
	0:01:45
	Stereo
	Normal
Sound	
<div style="display: flex; justify-content: space-between; align-items: center;"> ◆ Move ▶ Select </div>	

1)

	PBC
-----------------------------------------------------------------------------------	-----

Item: Track

Function: When it is in PBC ON mode, it display "PBC" (only display, can't be changed); when it is in PBC OFF mode, it will display the current track number and total track number (such as "1/16") and it can skip to the desired track number.

Method: When in PBC OFF, press ◀/▶ buttons or use numeric buttons to input and confirm with **ENTER** button or **OK** button.

2)

	0:01:45
-----------------------------------------------------------------------------------	---------

Item: Time

Function: Display the elapsed time; you can input the time directly to the skip to the corresponding playback point.

Method: Use ◀/▶ buttons to choose between disc playtime, disc remain time, track play time and track remain time. In PBC ON mode, it can't be changed. In PBC OFF mode, use numeric buttons to input time and confirm with **ENTER** button or **OK** button.

3)

	Stereo
-------------------------------------------------------------------------------------	--------

Item: Audio

Function: Display the current audio mode; it can switch to other audio mode.

Method: Press ◀/▶ buttons or press **AUDIO** button.

4)

	Normal
-------------------------------------------------------------------------------------	--------

Item: Sound

Function: Display the current sound mode; it can switch between normal and 3D surround effect mode.

Method: Press ◀/▶ buttons.

ADVANCED OPERATION

PAL/NTSC SYSTEM SELECTION

Press the **P/N** button to switch between PAL, NTSC and AUTO three modes.

Note: The function is only effective when the LOGO is shown. That is to say, when no disc in, ejecting a disc and in stop mode or pre-stop mode when playing DVD/VCD, pressing PAL/NTSC is effective.

BOOKMARK FUNCTION

During playback, pressing **BOOKMK** button will enter into bookmark function.

- 1) During playback, when you want to set a bookmark, press **BOOKMK** button, the information will appear:



This is to tell you that you have set a bookmark.

- 2) If you want to watch the section that you just set a bookmark, press **GOTO** button, then press **◀/▶** buttons to move the cursor to the desired number of the bookmark, and press **▶** or **ENTER** button or **OK** button to confirm.

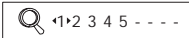

Note:

- You can press **BOOKMK** button again to close the search menu on the screen.
- You can press **BOOKMK** button repeatedly to set 9 bookmarks in all. And you can press **CLEAR** button on the remote control to clear the bookmark you have set.

RANDOM PLAYING

Pressing **RANDOM** button during playback will start to play tracks in random order. Press the button again to revert to normal playback.

Note:

- This function is effective on VCD, SVCD and CD.
- When playing a VCD/SVCD, the random playback is effective with PBC OFF.

ZOOM FUNCTION

When playing DVD, VCD or some data discs which including picture files, if you want to view some parts of the picture clearer:



- 1) Press **ZOOM** button to zoom in the picture 4 times.



- 2) Press **ZOOM** button again to zoom in the picture 16 times.



- 3) During zoom mode, pressing **▲/▼/◀/▶** buttons will move pictures up, down, left or right direction in order to find the picture that you want to zoom in.
- 4) When the zoom is 16 times, press **ZOOM** button again to cancel the zoom function.

SPECIAL FUNCTIONS FOR DVD

Multi-subtitle Language Function

Press **SUB-T** during playback. The following information will be shown on the screen.



Each time the button is pressed, the subtitle language changes in sequential order.

Notes:

- The language number is different

ADVANCED OPERATION

according to the disc.

- Some discs only contain one subtitle language.

Multi-audio Language Function

Press **AUDIO** during playback. The following information will be shown on the screen.



Each time the button is pressed, the audio soundtrack language changes in sequential order.

Notes:

- The language number is different according to the disc.
- Some discs only contain one soundtrack language.

Multi-angle Function

Press **ANGLE** during playback. The following information will be shown on the screen.



Each time the button is pressed, the angle changes in sequential order.

Notes:

- The angle number is different according to the disc.
- The function only works for discs having scenes recorded at different angles.

FREQUENTLY ASKED QUESTIONS

- When inserting a DVD disc, why does it not play and just shows "region error"? It is because that the DVD player and the discs all have a "REGION CODE". If the region number described on the DVD disc does not correspond to the region number of this DVD player, the unit cannot play the disc.
- When inserting a DVD disc, there is a window shown on the screen that requires entering 4 characters password, why? It is because that the current disc has a "Parental Control" level, and the player's parental level is set below the level of the disc, you should enter the correct password to play the disc normally.

NOTE:

- For how to set the "Parental Control" level, please refer to "SETUP/LOCK" in the following page.

ATTACHMENT: PARENTAL CONTROL

DVD discs have a parental level assigned to the disc. The range of parental controls is from 1 to 8. The player can be set in a similar way. If the player's parental level is set to 8 it will play all discs. If the player's parental level is set below 8, only discs with a lower or equal parental level will play.

For example if the player is set to 5, only discs with parental control ratings of 5, 4, 3, 2, & 1 will play. To play a higher rated disc you must change the player's rating to a higher number.

For example, consider a disc that generally is suitable for most audiences, and is rated as level 2 for the most part. However in the middle there are also scenes rated at 5 & 7 (not suitable for children). Alternative scenes with lower rating are included.

The player plays the highest rated scene that the parental setting allows.

A section of the disc can have several different sequences that vary in parental control level. In the above example of a disc with parental control, the player will show a different section depending on the parental control level set in the player's menu. In this way parents can control the content of films and there is no indication that any censorship has occurred.

The meaning of the levels 1 to 8 varies depending upon the country and the type of content on the disc.

The parental control levels are:

- Unlock
- 1 Kid safe
- 2 G
- 3 PG
- 4 PG 13
- 5 PG R
- 6 R
- 7 NC 17
- 8 Adult

ADVANCED OPERATION

SPECIAL FUNCTIONS FOR VCD

For VCD discs, there is one special function "Program Play" which makes it different from DVD discs.

- The function is effective in PBC OFF mode. In stop or pre-stop mode, press **PROG** button can activate program edit interface.

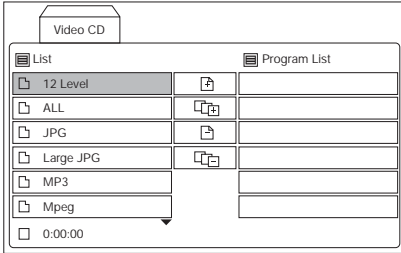

- For how to set the program menu, please refer to the operation of the audio files in the media player below.

Note:



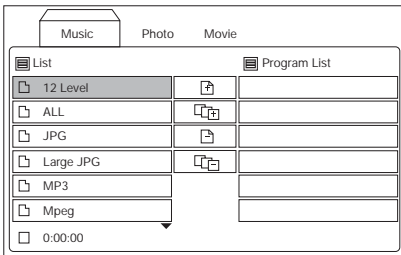

- After you have programmed the tracks, press **PROG** button can switch between program play and normal play.
- Press **▶||** or **ENTER** or **OK** button to exit the edit interface.

DATA DISC AND AUDIO CD PLAY OPERATION

When you insert a data disc including audio (MP3, WMA), movie (MPEG), picture (JPG) files or audio CD into the disc slot, the following media play window will be shown on the screen:



- 1) Press **TITLE** button to switch between Music, Photo and Movie these three pages.
- 2) In Music page, there are three areas: Play list, Program list and the Edit area in the middle.

- Press **▶||** or **ENTER** or **OK** button to open the highlight folder in the play list or play the audio file in the play list or program list.
 - Use "ADD" , "ADD ALL" , "DELETE" , and "DELETE ALL"  these four operation buttons on the middle edit area to edit the program list.
 - When highlight is on the audio file of the play list, you can press **PROG** button to add the highlight file directly to the program list.
 - When highlight is on the program list, you can press **CLEAR** button to delete the highlight file directly.
- 3) In Photo page, there are three areas: Play list, Preview window and the Edit area in the middle.

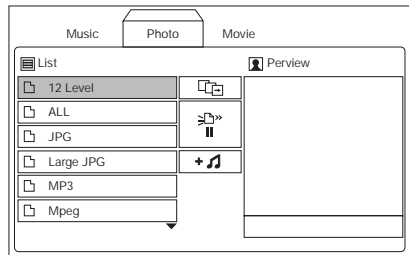



- Press **▶||** or **ENTER** or **OK** button to open the highlight folder in the play list.
- When the highlight stops on the picture file, the preview of the picture will be shown in the preview window on the right.
- When selecting the  (slide show) button in the middle area and pressing **ENTER** or **OK** button to confirm, it will start to display all the pictures in full screen in turn. When show the picture in full screen, the control bar will be shown on the screen.



Press **◀** or **▶** button to rotate the picture 90° counter-clockwise or clockwise.
 Press **▲**/**▼** button to skip to the previous or next picture.
 Press **■** button to stop slide show.

Press **CLEAR** button to hide or display the control bar.

- When selecting the  (Mixed Play) button in the middle area and pressing **ENTER** or **OK** button to confirm, it will start to display all the pictures in full screen in turn and add the MP3 file as background music.
- The  (Speed) button in the middle area is used to adjust the display interval speed between the pictures. Press **◀/▶** buttons to switch between ">", ">>", ">>>" and **⏸**.

4) In Movie page, press **▶||** or **ENTER** or **OK** button to open the highlight folder in the play list or play the corresponding file.

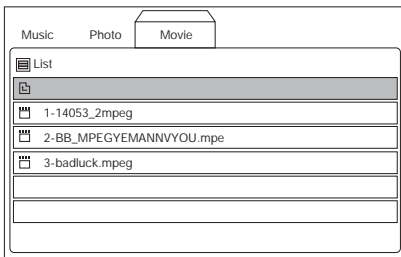

NOTE:

For audio CD, the play interface and operation is similar with the Music page operation. For details, please refer to the description of Music page above.

In DVD mode, when the disc is playing or in the stop mode, press **SETUP** on the remote control or on the DVD unit to enter setup menu.

- When the cursor is on the topside, use **◀/▶** buttons to move between the different pages.
- Press **▼** button to move the cursor to the setup page below and then you can use **▲/▼** buttons to move between the different setup options.
- Press **▶** button to display the choice list for each setup option and then use **▲/▼** buttons and **ENTER** or **OK** button to change your selection.

LANGUAGE SETUP

When you open the setup menu, you will see the language setup page at first, see below:

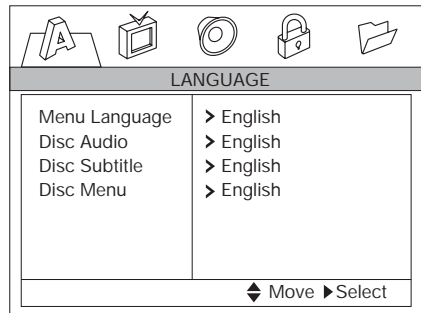

- "Menu Language" is used to change the language used in the whole menu and all the prompt information during playback. The unit has the following languages to be selected: English, Spanish, German, Italian, Portuguese, French and Russian.
- "Disc Audio" is used to set a preset value for the playback language of the DVD. When playing a DVD disc, if the disc has a language that matches with the preset value, then it will play the language automatically; if the disc doesn't include the language that matches with the preset, or the disc has a default playback language, then it will play the default language of the disc.

SETUP

The unit has the following disc audio languages to be selected: Original, English, Spanish, German, Italian, Portuguese, French, Russian, Chinese and Other.

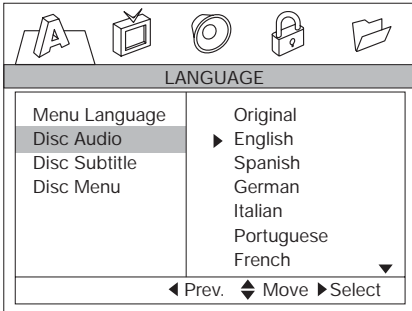

- “Disc Subtitle” and “Disc Menu” are similar with “Disc Audio”; the function is to set a preset value for the playback subtitle and menu display language of the DVD.

DISPLAY SETUP

- When you open the **DISPLAY** menu, you will see the following picture:

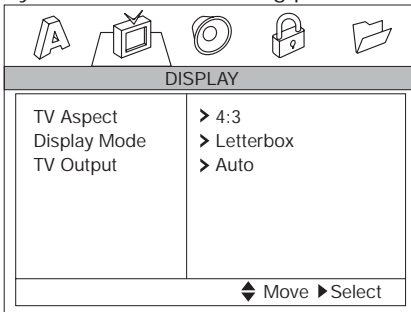

- “TV Aspect” is used to set the appropriate display effect when wide-screen video material is played on a conventional screen. There are two options to be selected: 4:3 and 16:9. When a wide-screen TV set is connected, you can select “16:9” to get better view effect.
- “Display Mode” can be changed when you set “4:3” in the “TV Aspect”. There are Letterbox and Panscan to be selected.
 - Letterbox: Display the picture of the cinema effect with the black bands at the top and bottom of the screen.
 - Panscan: Display the picture of the

clipped TV screen. The left and right edges are cut off.

- “TV Output” is used to select the TV output mode. This player can play discs recorded in either PAL or NTSC format. Select NTSC format, when the unit is connected to a NTSC TV. Select PAL format, when the unit is connected to a PAL TV. Select AUTO format, the player TV output format will be according to the DVD disc format.

AUDIO SETUP

- When you open the **AUDIO** menu, you will see the following picture:

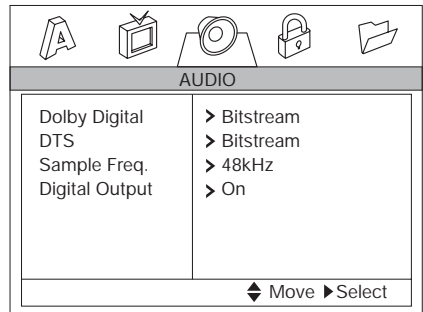

- “Dolby Digital” means the Dolby digital out type. There are “Bitstream” and “PCM” to be selected.
- Bitstream: When connecting to the amplifier or other devices with the Dolby Digital Decoder, DTS Decoder or MPEG Decoder or other devices, select this item.
- PCM (Pulse Code Modulation): When connect to the amplifier with two channels digital stereo, select this item. When playing a DVD disc with Dolby Digital and recorded by MPEG1 or MPEG2 record system, the DVD player will output the audio in PCM2 playback mode.
- “DTS” means “Digital Theater System”. There are “Bitstream” and “PCM” to be selected.
- “Sample Freq.” means “Sample Frequency”. Select the Sample Freq. between 48KHz and 96KHz. The higher the sample frequency is, the better the output audio quality is.
- “Digital Output” is to activate the digital audio output on or off.

SETUP

LOCK SETUP

- When you open the **LOCK** setup page, you will see the following picture:

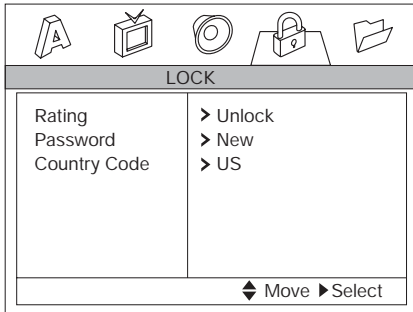

- "Rating" is used to set the parent control level.

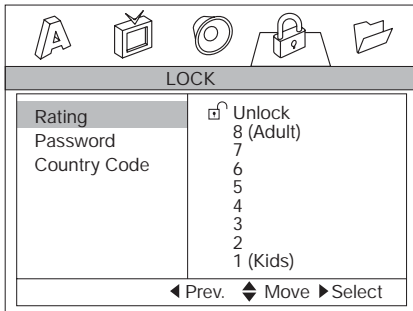

- When you enter into this item, the system will require you to input the password, only the password is correct, can you be permitted to change the parent lock level. Then you must input the password "3351".
- If you find it wrong in the course of inputting the password, press **CLEAR** button to clear the inputted character.
- When you input the correct password, you can use **▲/▼** buttons to change the parent level. Provided are 9 levels including 1~8 and unlock.
- Regarding to the levels, please refer to the "PARENT CONTROL". (Pg.19)
- When you complete the set in the setup, you must eject/load the disc from the disc slot, and then the function will come into effect.
- "Password" setup is used to set the new password or change the old password: before you enter into this item, the system will require you to input the old password, only when the password is correct, can you be permitted to change the password.
- "Country Code" is used to set the country code. The code information standing for original producing area country will be

written in every DVD disc when it is produced. There are two characters standing for the name of the country. For example, CN for China, CA for Canada, and so on. Only when the country code you set in the **SETUP** menu matches with the disc's own country code, the parent level that you set will come into effect.

The detail operation is:

- When you first set this item, it will display "NEW" and require you to input a new password, then input the password again to confirm it.
- Then the first character of the country code will be selected, you can use **▲/▼** buttons to select upward or downward to confirm the first character;
- When you confirm the first character, the second character will change into all the characters that may match with the first character to stand for the corresponding country code;
- Then use **▲/▼** buttons to select the second character;
- Press **ENTER** or **OK** button to confirm the setting for country code.

Note:

If you have set a password in "Rating" and "Password", when you set the country code, it will require you to input the password. Only when the password is correct, can you be permitted to change the country code. If you select "Load Default" in **SETUP** menu, the password you have set will be cleared.

OTHERS SETUP

- When you enter into the **OTHERS** setup page, you will see the following picture. You can change the setting for Load Default and Screen Saver.

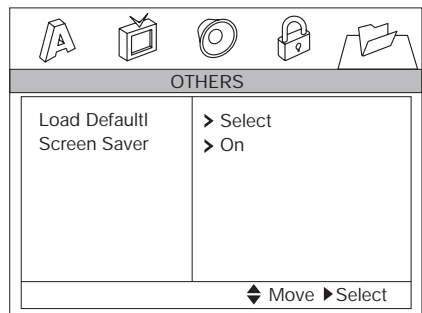

- "Load Default" is used to revert to factory initial settings.
- "Screen Saver" is used to switch on/off the screen saver function.

TROUBLE SHOOTING

If it appears that your DVD unit is faulty, first consult this checklist. It may be that something simple has been overlooked.

Under no circumstances should you try to repair the player yourself, as this will invalidate the warranty. Only qualified service personnel can remove the cover or service this player.

NO POWER

- Check if the POWER button on the front of the player is set to ON.
- Check if AC or DC power plug of the mains unit is properly connected.
- Check if there is power at the AC or DC outlet.
- Check if the voltage of the battery is too low.

NO PICTURE

- Select the correct TV or AV input.
- Check the video connection.

DISTORTED PICTURE

- Check the disc for fingerprints and clean with soft cloth, wiping from centre to edge.
- Sometimes a small amount of picture distortion may appear. This is not a malfunction.

COMPLETELY DISTORTED PICTURE

- The disc format is not according to the TV-set used (PAL/NTSC).

NO COLOR IN PICTURE

- The disc format is not according to the TV-set used (PAL/NTSC).

DISC DOES NOT PLAY

- Ensure the disc label is upwards.
- Clean the disc.
- Check if the disc is defective by trying another disc.

NO SOUND

- Check audio connections.
- If using a HIFI amplifier, try another sound source.

NO RETURN TO START-UP SCREEN WHEN DISC IS REMOVED

- Slide the **POWER** switch to OFF side to turn off the unit, then slide the switch to ON side to turn on the unit.

THE PLAYER DOES NOT RESPOND TO THE REMOTE CONTROL

- Aim the remote control directly at the sensor on the front of the player.
- Avoid all obstacles which may interfere with the signal path.
- Inspect or replace the remote control batteries.

DISTORTED OR B/W PICTURE

- The disc format is not according to the TV-set used (PAL/NTSC).

NO AUDIO AT DIGITAL OUTPUT

- Check the digital connections
- Check the Audio menu to make sure that the digital output is correctly set.
- Check if the audio format of the selected audio language matches your receiver's capabilities.

BUTTONS DO NOT WORK

- Turn the player off and on with the power on/off button on the side of the player.

SPECIFICATIONS

Supply Voltage	: 12V DC (9V-15V), test voltage 12V, negative ground
Current Consumption	: Less than 3A
Battery Charge Voltage	: 12V DC
Battery Charge Time	: 6 hours
Signal System	: Compositive video 1.0Vp-p 75 Ω
Discs Played	: (1) 5"(12 cm) DVD-VIDEO Disc (2) Compact Disc (CD-DA/CD-R/CD-RW/MP3) (3) 5"(12cm) VIDEO CD
Audio Output Level	: 10K Ω (2 ch 1.3 Vrms)
Audio Signal Output Characteristics	: (1) Frequency Response : 20 Hz - 20 KHz (2) S/N Ratio : 80 dB (JIS) (3) Wow and Flutter : Below measurement limits

Note:

Specifications and design are subject to modification, without notice, due to improvements in technology.

This product incorporates copyright protection technology that is protected by method claims of certain U.S. patents and other intellectual property rights owned by Macrovision Corporation and other rights owners. Use of this copyright protection technology must be authorized by Macrovision Corporation, and is intended for home and other limited viewing uses only unless otherwise authorized by Macrovision Corporation. Reverse engineering or disassembly is prohibited.

KOSS HOME ENTERTAINMENT WARRANTY

We appreciate your purchase of a KOSS Home Entertainment product. We take pride in the quality of our products and have manufactured your new Home Entertainment unit to exacting quality standards. We feel confident that in normal use, it will provide you with satisfactory performance.

However, should you experience difficulty, you are protected under the provisions of this warranty. KOSS Home Entertainment products are warranted against manufacturing defects in materials and workmanship in normal use for the following period from the date of purchase by the original user, and is conditional upon the unit being installed and used as directed in the instruction manual.

PRODUCT	PARTS AND LABOUR
Audio Products	1 year
Remote Control Unit	90 days
Clock Radios	1 year
Car Audio	1 year
Headphones	90 days
Home Theatre Products	1 year
DVD Players	1 Year
Portable DVD	1 Year

KOSS's obligation under this warranty shall be limited to the repair, including all necessary parts and the cost of the labour connected therewith, or at our option the exchange of any Home Entertainment product which shows evidence of a manufacturing defect within the warranty period. Replacement parts, furnished in connection with this warranty shall be warranted for a period equal to the unexpired portion of the original equipment warranty.

CUSTOMER OBLIGATIONS

This warranty applies to the product from the original date of purchase at retail. Therefore, the owner must provide a copy of the original, dated bill of sale. No warranty service will be performed without a bill of sale. Transportation to and from the service depot is the responsibility of the owner, as is removal and installation of Car Audio and Home Theatre products.

WARRANTY EXCLUSIONS

This warranty is extended to KOSS Home Entertainment products purchased and used in Canada. This warranty shall not apply to appearance or accessory items including but not limited to: antenna, cabinet, cabinet parts, knobs, batteries, connecting cables, cassette tapes, compact discs. This warranty shall, in addition, not apply to damages due to handling, transportation, unpacking, set-up, installation, customer adjustments that are covered in the instruction book, repair or replacement of parts supplied by other than the KOSS authorized service depot, any malfunction or failure caused by or resulting from abnormal environmental conditions, improper unauthorized service, improper maintenance, modifications or repair by the consumer, abuse, misuse, neglect, accident, fire, flood, or other Acts of God, and incorrect line voltage.

This Home Entertainment product is only warranted to the original retail purchaser. This warranty becomes void in the event of commercial or rental use. This warranty becomes void in the event serial numbers are altered, defaced or removed.

KOSS reserves the right to make changes in design or to make additions to or improvements upon this product without incurring any obligation to install the same on products previously manufactured.

The foregoing is in lieu of all other warranties expressed or implied and KOSS neither assumes nor authorizes any person to assume for it any other obligation or liability in connection with the sale or service of this product. In no event shall KOSS or its KOSS dealers be liable for special or consequential damage arising from the use of this product, or for any delay in the performance of this warranty due to cause beyond our control.

The purchaser may have other rights under existing provincial or federal laws, and where any terms of this warranty are prohibited by such laws, they are deemed null and void, but the remainder of the warranty shall remain in effect.

HOW TO OBTAIN SERVICE

Should this product require service, you may obtain specific information on how to obtain service by contacting the KOSS Dealer from whom this product was purchased, or by contacting us directly:

SONIGEM SERVICE
300 Alden Road
Markham, Ontario
L3R 4C1

PHONE: (905) 940-5089 FAX: (905) 940-2303
1-800-287-4871

88-V3450-23

GUIDE D'UTILISATION

Système vidéo mobile

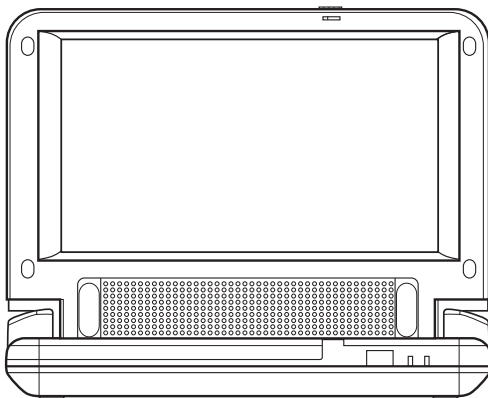
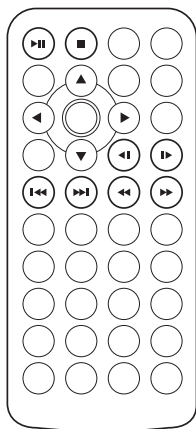

- **Sortie audionumérique coaxiale**
- **Lecteur DVD**
- **Sous-titres multilingues**
- **Audio multilingue**
- **Fonction d'angles multiples**
- **Contrôle parental**
- **Télécommande**

CARACTÉRISTIQUES

Compatible avec les disques DVD PAL (Video CD) et NTSC (Video CD)

Ce lecteur peut jouer les disques enregistrés en format PAL ou NTSC.

- Un seul circuit LSI (forte intensité d'intégration) incorpore maintenant toutes les fonctions de lecture des disques DVD les plus importantes, dont le format vidéo MPEG2, la conversion N/A et le décodage audionumérique multiformat.
- Les sorties audio G/D analogiques procurent un raccord aux entrées auxiliaires des unités principales actuelles. La sortie vidéo est en format vidéo composite.
- La télécommande incluse supporte les logiciels multifonctions (pistes sonores/sous-titres multilingues, angles multiples, histoires multiples, etc.), en plus de toutes les fonctions de base.

UTILISEZ CE PRODUIT EN TOUTE SÉCURITÉ

Lorsque vous conduisez

Gardez le niveau de volume suffisamment faible pour que vous puissiez entendre le bruit de la route et de la circulation.

Lorsque vous lavez le véhicule

N'exposez pas l'appareil à l'eau ni à une source d'humidité excessive. Ceci risque de provoquer des courts-circuits, des incendies ou d'autres dangers.

Lorsque vous êtes stationné(e)

Ne vous stationnez pas dans les zones exposées à la lumière directe du soleil car ceci peut causer des températures très élevées à l'intérieur du véhicule. Laissez l'habitacle intérieur du véhicule se refroidir avant de mettre le lecteur DVD en marche.

Utilisez la source d'alimentation adéquate

Cet appareil a été conçu pour être utilisé avec un système de batterie de 12 volts

CC dont la mise à la masse est négative (le système utilisé généralement en Amérique du Nord).

Protégez le mécanisme de lecture des disques

Évitez d'insérer des objets ou des corps étrangers dans les fentes de l'appareil. Tout défaut d'observer ceci risque de causer des défauts au mécanisme précis de cet appareil.

Ne consultez que des centres de service autorisés

Ne tentez pas de démonter ni d'ajuster cet instrument de précision. Si vous devez placer un appel de service ou pour toute assistance technique, veuillez consulter la liste des centres de service incluse avec cet appareil.

TABLE DES MATIÈRES

Renseignements se rapportant à la sécurité.....	4
Remarques relatives aux disques	5
Le lecteur.....	6
Vue avant	6
Vue verticale.....	6
Vue de côté	7
Vue arrière	7
Raccord électrique	8
Télécommande.....	9
Emplacement et fonction des touches	11
Préparer la télécommande.....	11
Fonctionnement général.....	12
Mettre l'appareil en/hors fonction	12
Lecture de base	12
Recherche rapide vers l'avant/l'arrière	12
Sélection des modes	13
Réglage de la luminosité.....	13
Réglage de la couleur	13
Screen adjusyment	13
Utilisation de la pile.....	13
Fonctionnement avancé.....	14
Lecture répétée/lecture répétée d'un paragraphe	14
Lecture du menu PBC des disques dvd et vcd	14
Fonction d'affichage à l'écran.....	14
Sélection du système PAL/NTSC	16
Fonction des signets.....	16
Lecture aléatoire	16
Fonction de zoom	16
Fonctions spéciales des disques DVD	16
Fonctions spéciales des disques VCD	18
Lecture des disques de données et des dc audio fonctionnement	18
Réglages.....	19
Réglage du langage	19
Réglage de l'affichage	20
Réglage audio	20
Réglage du verrouillage	20
Autres réglages	21
Guide de dépannage.....	22
Spécifications	23

RENSEIGNEMENTS SE RAPPORTANT À LA SÉCURITÉ

MISE EN GARDE :

CE LECTEUR DVD MOBILE EST UN PRODUIT LASER DE CLASSE I. TOUTEFOIS, CE LECTEUR DVD MOBILE UTILISE UN FAISCEAU LASER VISIBLE/INVISIBLE QUI, S'IL EST ORIENTÉ, RISQUE DE VOUS EXPOSER À DES RADIATIONS DANGEREUSES. ASSUREZ-VOUS D'UTILISER CE LECTEUR DVD MOBILE SELON LES INSTRUCTIONS DE CE GUIDE. L'UTILISATION DE COMMANDES OU LE RÉGLAGE OU L'EXÉCUTION DE PROCÉDURES AUTRES QUE CELLES QUI SONT MENTIONNÉES DANS CE GUIDE D'UTILISATION RISQUE DE VOUS EXPOSER À DES RADIATIONS DANGEREUSES. N'OUVREZ PAS LE BOÎTIER DE L'APPAREIL ET NE RÉPAREZ PAS L'APPAREIL VOUS-MÊME. RÉFÉREZ TOUS LES APPELS DE SERVICE À UN CENTRE DE SERVICE AUTORISÉ.

AVERTISSEMENT :

- AFIN DE RÉDUIRE LES RISQUES D'INCENDIE OU D'ÉLECTROCUTION, NE PAS EXPOSER CET APPAREIL À LA PLUIE NI À TOUTE SOURCE D'HUMIDITÉ.
- AFIN DE RÉDUIRE LES RISQUES D'INCENDIE OU D'ÉLECTROCUTION, AINSI QUE LES INTERFÉRENCES NUISIBLES, N'UTILISEZ QUE LES ACCESSOIRES RECOMMANDÉS PAR LE FABRICANT.
- CET APPAREIL A ÉTÉ CONÇU POUR UN FONCTIONNEMENT CONTINU.

Cet appareil contient de nombreuses innovations technologiques protégées par certains brevets américains et d'autres droits d'auteur appartenant à Macrovision Corporation et à d'autres propriétaires. Seule la corporation Macrovision peut, à sa discrétion, autoriser l'utilisation de cette technologie brevetée, qui ne peut être utilisée que pour l'usage domestique ou autre usage limité, à moins d'avoir reçu une autorisation de la corporation MacroVision. Il est défendu de démonter cet appareil à des fins de contrefaçon industrielle ni pour en étudier ou copier les principes d'ingénierie utilisés dans sa fabrication.

Renseignements relatifs à la gestion des régions mondiales

Ce lecteur DVD mobile a été conçu et fabriqué pour répondre aux données de gestion des régions enregistrées sur un disque DVD. Si le numéro de la région figurant sur le disque DVD ne correspond pas au numéro de la région de ce lecteur DVD mobile, ce lecteur ne pourra pas lire le disque.

IMPORTANT

Puisque les circuits de ce lecteur DVD peuvent créer des parasites aux autres syntoniseurs radio à proximité, mettez cet appareil hors tension lorsque vous ne l'utilisez pas ou éloignez-le du syntoniseur qui subit les interférences.

REMARQUE : Cet appareil numérique ne dépasse pas les limites de classe B se rapportant aux émissions de parasites radio provenant d'appareils numériques, selon les restrictions d'Industrie Canada relatives aux interférences radio. Ces restrictions procurent une protection raisonnable contre les interférences nuisibles au sein d'une installation donnée. Cet appareil génère, utilise et peut émettre des fréquences radio et s'il n'est pas installé et installé selon les instructions, peut nuire aux radiocommunications. Toutefois, rien ne garantit que des parasites ne surviendront pas dans une installation particulière. Si cet appareil cause des interférences nuisibles à la réception du téléviseur ou de la radio, ce que vous pouvez déterminer en ouvrant et en fermant votre appareil, nous vous invitons à essayer l'une des mesures correctives suivantes:

- Réorientez ou déplacez l'antenne de réception installée sur l'appareil qui manifeste les parasites.
- Éloignez l'appareil du composant qui reçoit les ondes.
- Branchez l'appareil dans une prise de courant CA différente de celle du composant qui reçoit les ondes.
- Au besoin, consultez votre marchand électronique ou un technicien spécialisé dans le service des radios/téléviseurs pour des suggestions supplémentaires.

REMARQUES RELATIVES AUX DISQUES

Formats de disques supportés par ce lecteur



Disque DVD
Disque de 12 cm
(disques simple face)



Disque VCD
Disque de 12 cm
(disque de 12 cm)



Disque CD
Disque de 12 cm
(disque de 12 cm)



Disque MP3
Disque de 12 cm
(disque de 12 cm)

Disques ne pouvant pas être lus par ce lecteur :

- DVD-ROM
- DVD-R/DVD-RAM
- CDV
- CD-G

Manipulation et nettoyage

- La poussière, les saletés et les disques tordus causeront des erreurs de lecture.
- N'apposez pas d'autocollants sur les disques et n'égratignez pas ceux-ci.
- Ne tordez pas les disques.
- Pour éviter d'endommager les disques, conservez-les toujours dans leurs boîtiers lorsque vous ne les utilisez pas.
- Ne placez pas les disques dans les endroits suivants :

1. Lumière directe du soleil
2. Endroits sales, poussiéreux et humides
3. À proximité des systèmes de chauffage des automobiles
4. Sur les sièges ou le tableau de bord

Nettoyage des disques

Utilisez un chiffon sec et doux pour essuyer la surface du disque. Si le disque est très sale, utilisez un chiffon doux légèrement humecté d'alcool isopropylique (alcool à friction). N'utilisez jamais de dissolvants tels que du benzène, du diluant à peinture ou des nettoyeurs de disques de vinyle, car ceux-ci peuvent endommager la surface du disque.

Remarque :

Un disque peut devenir égratigné (sans toutefois l'être suffisamment pour ne pas jouer), selon la façon dont vous l'avez manipulé et les conditions dans lesquelles il a été utilisé.

Notez que ces égratignures ne sont pas une indication que le lecteur éprouve des difficultés.

Côté de l'étiquette vers le haut



Ne touchez pas à la face inférieure du disque.

Ne pas plier.



Essayez le disque du centre vers les rebords.

Préparer les nouveaux disques aux rebords rugueux

Un nouveau disque peut comporter des rebords intérieurs et extérieurs rugueux.

Si vous utilisez un disque aux rebords rugueux, l'appareil ne pourra pas calibrer ni lire correctement le disque. Par conséquent, adoucissez préalablement les rebords à l'aide d'un crayon à bille ou à mine de plomb, selon l'illustration ci-dessous. Pour enlever les rebords rugueux, appuyez le côté du crayon contre les rebords intérieurs et extérieurs du disque.

Endroits rugueux sur le rebord extérieur

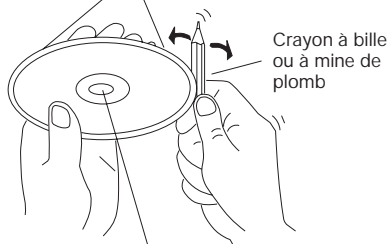

Endroits rugueux sur le rebord intérieur

LE LECTEUR

VUE AVANT

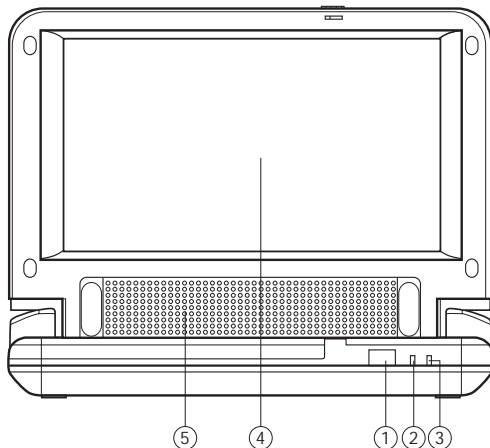

1. Capteur de la télécommande
2. Voyant de l'alimentation
3. Voyant de la pile
4. Moniteur couleur de 7 po à matrice active
5. Haut-parleur

VUE VERTICALE

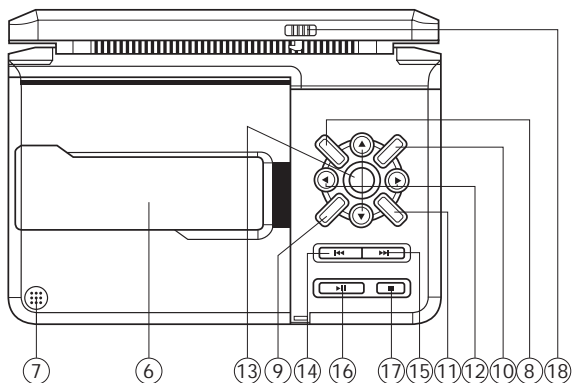

1. Couverture du compartiment des disques
2. Touche de fermeture
8. Réglages
9. Menu
10. Zoom
11. Audio
12. Touches de déplacement ◀/▶, ▲/▼
13. Touche 'ENTER'
14. Touche PRÉCÉDENT (◀◀)
15. Touche SUIVANT (▶▶)
16. Touche des modes de LECTURE/PAUSE (▶||)
17. Touche d'ARRÊT (■)
18. Commutateur pour mettre en marche le moniteur

LE LECTEUR

VUE DE CÔTÉ

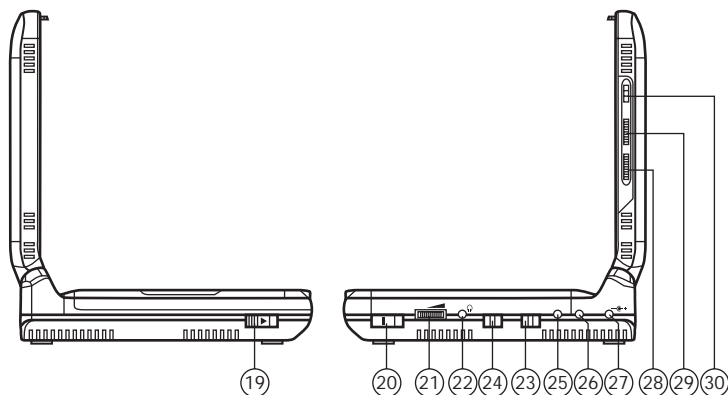

- 19. Touche d'ouverture (Appuyer pour ouvrir le couvercle du disque)
- 20. Touche d'ALIMENTATION En/Hors fonction
- 21. Bouton de contrôle du volume pour les écouteurs et le haut-parleur
- 22.  Prise du casque d'écoute
- 23. Commutateur de sélection du MONITEUR 1

- 24. Commutateur de sélection du MONITEUR 2
- 25. Prise d'entrée audio
- 26. Prise d'entrée vidéo
- 27. Prise d'entrée CC de 12 V
- 28. Bouton de réglage de la couleur
- 29. Bouton de réglage de la luminosité
- 30. Bouton de rapport d'aspect 16:9/4:3

VUE ARRIÈRE

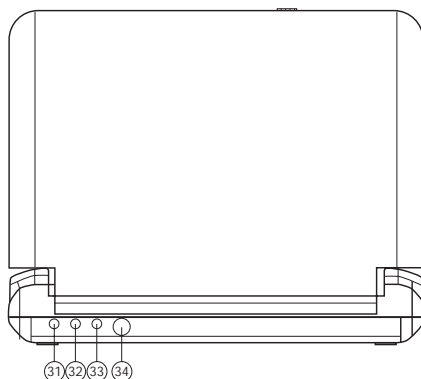

- 31. Sortie vidéo
- 32. Sortie audio
- 33. Sortie numérique
- 34. Moniteur 2

RACCORDS ÉLECTRIQUES

A. Alimentation et installation

1. Alimentation de l'appareil à l'intérieur (consultez le schéma 1). Branchez une extrémité de l'adaptateur CA à CC dans la prise CC située sur le côté droit de l'appareil et l'autre extrémité dans la prise de courant de 120 V CA.
2. Alimenter l'appareil dans la voiture (consultez le schéma 1). Branchez une extrémité de l'adaptateur d'allume-cigarette dans la prise CC de l'appareil et l'autre extrémité dans la prise de l'allume-cigarette.

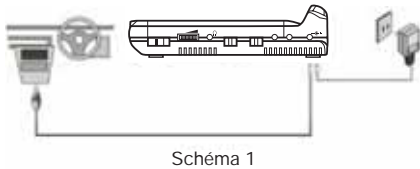

Remarque : Débranchez l'appareil de la prise d'alimentation lorsque vous ne l'utilisez pas pendant une période prolongée.

B. Raccords à d'autres appareils

1. Sortie A/V

Raccordez à un téléviseur ou un autre moniteur (consultez le schéma 2)

Raccordez la petite extrémité du câble vidéo inclus dans la prise VIDEO OUTPUT et l'autre extrémité dans la prise VIDEO INPUT de votre téléviseur ou de votre moniteur à travers un câble RCA optionnel (jaune = vidéo). Branchez l'extrémité la plus petite du câble audio inclus dans la prise AUDIO OUTPUT et l'autre extrémité dans les prises AUDIO INPUT de votre téléviseur ou de votre moniteur à travers un câble RCA (blanc = canal gauche, rouge = canal droit).

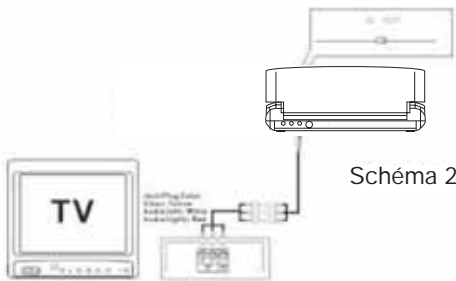

2. Entrée A/V

L'utilisation des prises "AV" pour raccorder une console de jeux ou un caméscope
a. Glissez le commutateur AV IN/DVD à la

position AV IN. Branchez l'extrémité la plus petite du câble vidéo inclus à la prise d'entrée vidéo VIDEO IN et l'autre extrémité à la prise de sortie vidéo VIDEO OUT de votre console de jeux ou de votre caméscope à travers un câble RCA (jaune = vidéo). Branchez l'extrémité la plus petite du câble audio inclus dans la prise d'entrée audio AUDIO IN de l'appareil et l'autre extrémité dans les prises de sortie AUDIO OUTPUT de votre console de jeux ou de votre caméscope à travers un câble RCA optionnel (blanc = canal gauche, rouge = canal droit).

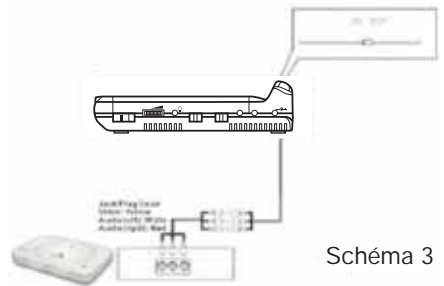

AVIS :

Un écran ACL et/ou un moniteur vidéo peut être installé dans un véhicule moteur et visible au conducteur uniquement si le moniteur ACL est utilisé à des fins de navigation, de contrôle ou d'informations relatives au véhicule, ou d'observation arrière ou latérales. Si celui-ci est utilisé pour la réception télévisée ou pour la lecture vidéo ou DVD, l'écran ACL ou le moniteur vidéo doit être installé de manière à ce que ces fonctions ne soient disponibles uniquement lorsque le véhicule est stationné ou lorsque le frein d'urgence du véhicule est engagé. Un écran ACL ou un moniteur vidéo utilisé pour la diffusion télévisée, la lecture d'une vidéocassette ou d'un disque DVD qui fonctionne lorsque le véhicule roule ou lorsque le frein d'urgence n'est pas actionné, doit être installé à l'arrière du siège du conducteur, de manière à ce qu'il ne soit pas visible, directement ou indirectement au conducteur de véhicule moteur.

TÉLÉCOMMANDE

Emplacement des commandes et des touches

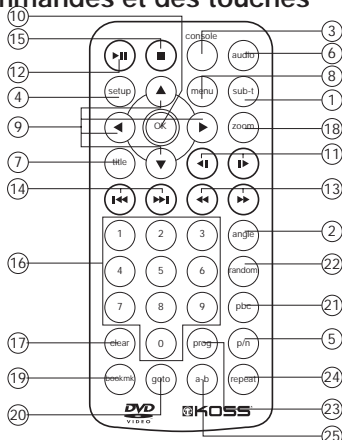

- | | |
|--------------------------------------------------------------------------------------------------------------------------------------------------------------------------------------------------------------------------------------------------------------------------------------------------------------------------------------------------------------------------------------------------------------------------------------------------------------------------------------------------------------------------------------------------|--------------------------------------------------------------------------------------------------------------------------------------------------------------------------------------------------------------------------------------------------------------------------------------------------------------------------------------------------------------------------------------------------------------------------------------------------------------------------------------------------------------------------------------------------------------------------------------------------------------------------------------------------------------------------------------------------------------------------------------------------------------------------------------------------------------------------------------------------------------------------------------------------------------------------------------------------------------------------------------------------------------------------------------------------------------------------------------------------------------------------------------------------------------------------------------------------------------------------------------------------------------------------------------------------------------------------------------------------------------------------------------------------------------------------------------------------------------------------------------------------------------------------------------------------------------------------------------------------------------------------------------------------------------------------------------------------------------------------------------------------------------------------------------------------------------------------------------------------------------------------------------------------------------------------------------------------------------------------------------------------------------------------------------------------------------------------------------------------------------------------------------------------------------------------------------------------------------------------------------------------------------------------------------------------------------------------------------------------------------------|
| <ol style="list-style-type: none"> 1. SUB-T 2. ANGLE 3. CONSOLE 4. RÉGLAGES 5. P/N 6. AUDIO 7. TITRE 8. MENU 9. ◀/▶, ▲/▼ 10. OK 11. ▶▶ / ◀◀ 12. ▶ 13. ◀◀ / ▶▶ 14. ▶▶▶ / ◀◀◀ 15. ■ 16. 0-9 17. ANNULATION 18. ZOOM 19. SIGNETS 20. ALLER À 21. PBC 22. LECTURE ALÉATOIRE 23. PROG 24. RÉPÉTITION 25. A-B | <p>Sert à changer le langage des SOUS-TITRES sur les disques DVD multilingue.</p> <p>Sert à changer le visionnement d'angle des disques DVD à angles multiples.</p> <p>Sert à afficher les statistiques du disque pendant la lecture.</p> <p>En mode DVD, appuyez sur cette touche pour afficher le menu des RÉGLAGES.</p> <p>Permet de commuter entre le mode PAL et NTSC.</p> <p>Permet de changer les pistes AUDIO d'un disque DVD multilingue.</p> <p>Permet de changer le mode sonore des disques VCD/CD.</p> <p>Permet d'afficher le menu du TITRE du disque DVD.</p> <p>Permet d'afficher le menu racine du disque DVD.</p> <p>Permet d'utiliser les touches du menu qui servent en tant que touches de curseur pour sélectionner des items vers la gauche/droite, vers le haut/bas.</p> <p>Permet de confirmer la piste/le chapitre sélectionné à l'aide des touches numériques ou sélectionnés à l'aide des touches de curseur, à l'écran du téléviseur.</p> <p>Appuyez sur la touche ▶▶ pour avancer lentement et sur la touche ◀◀ pour reculer lentement en mode de lecture.</p> <p>Appuyez sur la touche ▶ pour débuter la lecture du disque. Lorsque le disque est en cours de lecture, appuyez sur cette touche pour effectuer une pause.</p> <p>Appuyez de nouveau pour reprendre la lecture.</p> <p>Appuyez sur la touche ▶▶▶ pour rechercher rapidement vers l'avant et sur la touche ◀◀◀ pour rechercher rapidement vers l'arrière.</p> <p>Appuyez sur la touche ▶▶▶▶ pour sauter à la piste/au chapitre suivant et sur la touche ◀◀◀◀ pour sauter vers l'arrière à travers la piste/le chapitre.</p> <p>Appuyez sur cette touche pour arrêter la lecture.</p> <p>Touches numériques</p> <p>Lorsque vous faites une erreur en entrant un chiffre, appuyez sur cette touche pour l'effacer.</p> <p>Permet à la taille de l'image d'être augmentée.</p> <p>Pendant la lecture, appuyez sur cette touche pour accéder à la fonction des signets.</p> <p>Appuyez sur cette touche pour sélectionner les signets que vous avez réglé.</p> <p>Permet de changer de PBC activé à PBS désactivé sur les disques VCD.</p> <p>Permet de lire les pistes dans l'ordre aléatoire.</p> <p>Permet de programmer les pistes dans l'ordre désiré.</p> <p>Permet d'accéder au mode de lecture répétée.</p> <p>Permet de répéter un passage en mode continu.</p> |
|--------------------------------------------------------------------------------------------------------------------------------------------------------------------------------------------------------------------------------------------------------------------------------------------------------------------------------------------------------------------------------------------------------------------------------------------------------------------------------------------------------------------------------------------------|--------------------------------------------------------------------------------------------------------------------------------------------------------------------------------------------------------------------------------------------------------------------------------------------------------------------------------------------------------------------------------------------------------------------------------------------------------------------------------------------------------------------------------------------------------------------------------------------------------------------------------------------------------------------------------------------------------------------------------------------------------------------------------------------------------------------------------------------------------------------------------------------------------------------------------------------------------------------------------------------------------------------------------------------------------------------------------------------------------------------------------------------------------------------------------------------------------------------------------------------------------------------------------------------------------------------------------------------------------------------------------------------------------------------------------------------------------------------------------------------------------------------------------------------------------------------------------------------------------------------------------------------------------------------------------------------------------------------------------------------------------------------------------------------------------------------------------------------------------------------------------------------------------------------------------------------------------------------------------------------------------------------------------------------------------------------------------------------------------------------------------------------------------------------------------------------------------------------------------------------------------------------------------------------------------------------------------------------------------------------|

Préparation de la télécommande

Insérer les piles

1. Ouvrez le compartiment des piles.
 2. Insérez les nouvelles piles. En vous assurant de respecter la polarité des piles, tel qu'indiqué à l'intérieur du compartiment.
 3. Fermez le couvercle du compartiment des piles.
- Piles L Deux piles de type 'AAA'.

Utilisation de la télécommande

Pointez la télécommande face au devant du lecteur afin de recevoir le signal.

Angle de fonctionnement : Environ +/- 30 degrés dans chaque direction devant le capteur de la télécommande.

INSTALLATION

- **Déposez le lecteur DVD à l'intérieur du sac de fixation**

Ouvrez le lecteur DVD et chargez un disque et glissez la portion du lecteur dans la pochette en maille.



- **Fixez le sac de fixation au siège**

Utilisez les sangles incluses pour fixer le sac au siège. Les extrémités des sangles sont telles que les vous le voyez sur les photos suivantes.



(A) UNE EXTRÉMITÉ DE LA SANGLE



(B) L'AUTRE EXTRÉMITÉ DE LA SANGLE



a. Utilisez une sangle incluse et fixez à une des charnières de l'anneau supérieur du sac de fixation. Fixez l'autre sangle à l'autre anneau et croisez les sangles par-dessus l'appui-tête et fixez-les à l'attache en S à l'opposé de l'anneau supérieur. Ajustez les sangles jusqu'à ce que le sac soit fermement sécurisé.



Un côté du siège avec le sac de fixation du lecteur DVD.



L'autre côté du siège avec le sac de fixation du lecteur DVD.

INSTALLATION

Lorsque vous désirez utiliser l'appareil, détachez la fermeture éclair du couvercle avant afin de permettre au couvercle de pendre vers le bas. Lorsque l'appareil n'est pas utilisé, veuillez refermer le couvercle afin de protéger l'appareil.

- Fixation du sac pour le moniteur.
Installez d'abord le moniteur dans le sac, en prenant soin d'insérer un côté à la fois et refermez les languettes du sac.



Fixez maintenant le sac du moniteur au siège en prenant soin de passer les sangles (une se trouve à l'intérieur du sac) à travers la sangle du milieu (située sur la partie supérieure du sac), puis fixez les sangles au siège et attachez les deux sangles (sous le sac), tel que démontré sur les photos suivantes :



FONCTIONNEMENT GÉNÉRAL

METTRE L'APPAREIL EN/HORS FONCTION

Mettre l'appareil en marche

Après avoir effectué les raccords correctement, glissez le commutateur situé sur le côté de l'appareil afin d'ouvrir le moniteur. Glissez le commutateur POWER situé sur le côté de l'appareil de la position OFF à la position ON pour mettre l'appareil en marche. Le voyant PWR du lecteur DVD passera au vert. Lorsque l'appareil est en fonction, il recherchera automatiquement le disque.

Si un disque se trouve à l'intérieur, la lecture débutera automatiquement.

Mettre l'appareil hors fonction

Lorsque l'appareil est en marche, glissez le commutateur POWER situé sur le côté de l'appareil à la position OFF pour mettre l'appareil hors fonction. Le voyant s'éteindra.

Remarque :

L'appareil est doté d'une fonction d'écran de veille (sélectionnez "ON" au réglage de l'écran de veille). Si la lecture est arrêtée et qu'aucune touche n'a été enfoncée dans un délai de cinq minutes, l'écran de veille s'activera automatiquement. L'écran de veille sera automatiquement interrompu dès que vous appuierez sur une touche.

Lorsque l'appareil fonctionne, tournez le moniteur dans la base afin de pouvoir mettre en marche le lecteur DVD. Il n'y aura aucun son provenant des haut-parleurs, mais vous pourrez entendre le son à travers des écouteurs.

Capteur de la télécommande

Pour utiliser la télécommande, dirigez-la vers le capteur sur le lecteur DVD.

Chargement d'un disque

Lorsque le moniteur est retourné vers le haut et que le lecteur est en fonction, glissez le commutateur OPEN situé sur le lecteur DVD pour ouvrir le compartiment du disque. Insérez un disque en plaçant l'étiquette vers le haut en en verrouillant le disque sur le moyeu central. Appuyez légèrement sur le centre du disque vous qu'il se verrouille en place. Refermez le couvercle du compartiment du disque et le lecteur DVD débutera automatiquement la lecture.

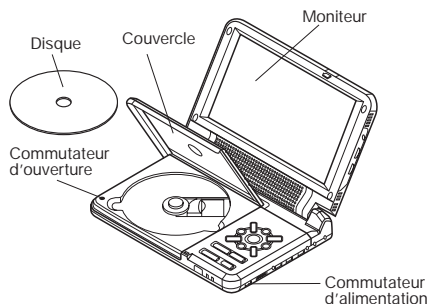

Retirer un disque

Lorsque le disque cesse de jouer, glissez le commutateur OPEN située sur le lecteur DVD pour ouvrir le couvercle du compartiment du disque pour retirer le disque.

LECTURE DE BASE

Arrêter la lecture

- Appuyez sur la touche STOP située sur le lecteur DVD ou sur la touche ■ de la télécommande, une fois pour arrêter temporairement la lecture. Lorsque vous appuyez sur la touche ►|| situé sur l'avant de l'appareil ou la touche ►|| de la télécommande pour reprendre la lecture.
- Appuyez deux fois sur la touche ■ pour arrêter la lecture et retourner au LOGO du lecteur DVD.

Effectuer une pause dans la lecture

Appuyez sur la touche ►|| de la télécommande ou sur la touche ►|| du lecteur DVD pendant la lecture pour arrêter temporairement la lecture. Pour reprendre la lecture normale, appuyez de nouveau sur la touche ►||.

RECHERCHE RAPIDE VERS L'AVANT/L'ARRIÈRE

Appuyez sur la touche ►► et ◀◀ pendant la lecture. Chaque pression de la touche la vitesse de défilement augmentera comme suit :
Disques DVD

Lecture normale → X2 → X4 → X16 → X100

Disques VCD/CD/MP3 :

Lecture normale → X2 → X4 → X8

FONCTIONNEMENT GÉNÉRAL

Lecture ralentie (pour les disques DVD)

Appuyez sur la touche ► / ◀ pendant la lecture. Chaque pression de la touche ralentira la lecture vers l'avant/l'arrière comme suit :

Disques DVD:

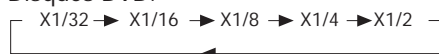

Pour retourner à la lecture normale en mode ralenti, appuyez sur la touche ► de la télécommande.

Saut des pistes/chapitres

Appuyez sur la touche ►► / ◀◀ sur la télécommande ou sur le panneau avant pendant la lecture.

Appuyez sur la touche ►► pour sauter vers la piste/chapitre suivant et appuyez sur la touche ◀◀ pour sauter à la piste/chapitre précédent.

Remarque :

Pour certains disques VCD2.0 (la lecture PBC), les touches ►► / ◀◀ peuvent ne pas être disponibles.

Réglage du niveau de volume

Glissez le commutateur VOLUME situé sur le côté de l'appareil afin d'augmenter ou de diminuer le niveau de volume.

MENU DE LECTURE

Lorsque vous effectuez la lecture d'un disque DVD :

- 1) Le disque sera lu automatiquement et arrêté à l'image du menu.
- 2) Utilisez les touches ◀/▶, ▲/▼ pour vous déplacer entre les items du menu et mettre un item en surbrillance.
- 3) Appuyez sur la touche ENTER sur le lecteur DVD ou sur la touche OK de la télécommande pour confirmer votre sélection.

Pendant la lecture, appuyez sur la touche MENU pour afficher le menu racine du disque.

MODE DE SÉLECTION

Glissez le commutateur situé sur le côté du lecteur DVD pour le MONITEUR 1 afin de sélectionner le mode DVD ou AV IN.

Lorsqu'un autre moniteur est branché au lecteur DVD sur la prise MONITEUR 2 située à l'arrière de l'appareil, glissez le

commutateur à la position MONITOR 2 et sélectionnez le mode DVD ou AV IN.

RÉGLAGE DE LA LUMINOSITÉ

Glissez le commutateur vers le haut ou le bas pour régler le niveau de luminosité.

RÉGLAGE DE LA COULEUR

Glissez le commutateur vers le haut ou le bas pour ajuster la couleur.

SCREEN ADJUSTMENT

Slide the 16:9/4:3 switch to select appropriate TV aspect ratio (4:3 or 16:9)

UTILISATION DE LA PILE

Cet appareil est doté d'une pile. Lorsqu'il n'est pas branché à une prise d'alimentation externe, il fonctionnera sur l'alimentation de la pile. Pendant le fonctionnement sur pile, lorsque vous remarquez que l'image n'est pas claire et que le son est distorsionné, vous devrez changer la pile afin d'optimiser la performance.

Pendant la recharge, le voyant BATT de l'appareil s'allumera en rouge. Lorsque ce voyant sera vert, la pile sera pleinement chargée.

FUNCTIONNEMENT AVANCÉ

LECTURE RÉPÉTÉE/LECTURE RÉPÉTÉE A-B

Lecture répétée : Lorsque vous désirez répéter la lecture du disque en entier ou une piste ou un chapitre du disque, procédez comme suit :

- 1) Appuyez successivement sur la touche REPEAT pour sélectionner les différents modes de répétition.
- 2) Pour les différents types de disques, la pression de la touche REPEAT a différents effets.

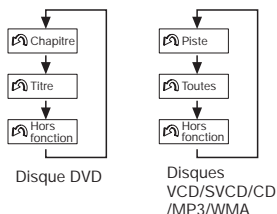

Remarque : La fonction REPEAT ne supporte pas les VCD2.0 (avec la fonction PBC activée).

Lecture répétée : Lorsque vous désirez répéter un certain paragraphe

La répétition A-B vous permet de répéter un passage en mode continu.

- 1) Appuyez sur la touche A-B au début du passage désiré.



- 2) Appuyez sur la touche A-B à la fin du passage.



- 3) Ensuite, l'appareil effectuera la lecture du passage que vous avez réglé à l'aide de la fonction A-B.

- 4) Pour reprendre la lecture normale, appuyez de nouveau sur la touche A-B.

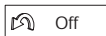

LECTURE DU MENU PBC DES DISQUES DVD ET VCD

Pour certains disques DVD ou SVCD, un menu vous permettra de sélectionner le contenu désiré. Ce menu se nomme PBC (contrôle de la lecture).

Appuyez sur la touche PBC de la télécommande pour activer ou désactiver ce mode.

Lorsqu'activées, les fonctions REPEAT, RANDOM, BOOKMARK, A_B, PROGRAM ne sont pas disponibles.

FUNCTION D'AFFICHAGE À L'ÉCRAN

Appuyez sur la touche CONSOLE pendant la lecture pour afficher les informations de la console à l'écran.

Pour les disques DVD :

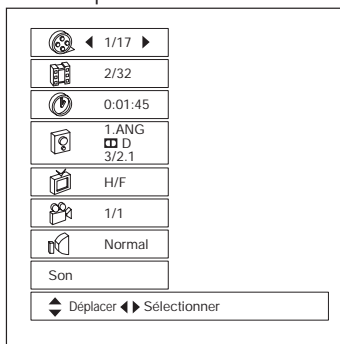

- 1)  1/17

Item : Titre

Fonction : Permet d'afficher le numéro du titre et le nombre total des titres, il permet de sauter au numéro du titre désiré. Il peut sauter au numéro du titre désiré.

Méthode : Appuyez sur la touche ◀/▶ ou utilisez les touches numériques pour entrer et confirmez en appuyant sur la touche ENTER ou OK.

- 2)  2/32

Item : Chapitre

Fonction : Permet d'afficher le numéro du chapitre et le nombre total des chapitres, il permet de sauter au numéro du chapitre désiré. Il peut sauter au numéro du chapitre désiré.

Méthode : Appuyez sur la touche ◀/▶ ou utilisez les touches numériques pour entrer et confirmez en appuyant sur la touche ENTER ou OK.

- 3)  0:01:45

Item : Durée

Fonction : Permet d'afficher la durée résiduelle, vous pouvez entrer la durée directement pour sauter au segment correspondant directement.

Méthode : Appuyez sur la touche ◀▶ pour choisir entre la durée écoulée et la durée résiduelle du chapitre, la durée du titre et la durée résiduelle du titre. Utilisez les touches numériques pour entrer la durée et confirmez en appuyant sur la touche ENTER ou OK.

FONCTIONNEMENT AVANCÉ

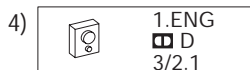

Item : Audio

Fonction : Affiche le langage audio actuel la sortie audionumérique. Elle permet de permuter à d'autres langages et sorties audionumériques.

Méthode : Appuyez sur la touche ◀▶ ou appuyez sur la touche AUDIO.



Item : Sous-titres

Fonction : Permet d'afficher le langage des sous-titres et permet de permuter à d'autres langages.

Méthode : Appuyez sur la touche ◀▶ ou appuyez sur la touche SUB-T.



Item : Angle

Fonction : Permet d'afficher l'angle et de permuter vers d'autres angles.

Méthode : Appuyez sur la touche ◀▶ ou sur la touche ANGLE.



Item : Son

Fonction : Permet d'afficher le mode sonore actuel et de permuter en mode ambiophonique 3D.

Méthode : Appuyez sur la touche ◀▶.

Pour les disques VCD :

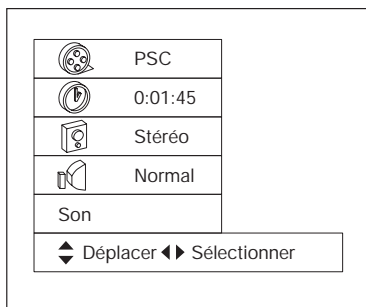

Item : Piste

Fonction : Lorsque le mode PBC est activé, l'affichage indique "PBC" (affiché seulement, ne peut être changé); lorsque le mode PBC est désactivé, le numéro de la piste en cours sera affiché, le nombre total de pistes et le numéro de la piste (tel que "1/16") et vous pourrez sauter au numéro de piste désiré.

Méthode : Lorsque la fonction PBC est désactivée, appuyez sur la touche ◀▶ ou utilisez les touches numériques pour effectuer une entrée et confirmer à l'aide de la touche ENTER ou de la touche OK.



Item : Durée

Fonction : Permet d'afficher la durée écoulée; vous pouvez entrer la durée directement ou sauter directement au segment désiré.

Méthode : Utilisez les touches ◀▶ pour choisir entre la durée de lecture du disque, la durée résiduelle, la durée de lecture de la piste ainsi que la durée résiduelle. Lorsque le mode PBC est activé, il ne peut être changé. Lorsque le mode PBC est désactivé, utilisez les touches numériques pour entrer la durée et confirmez à l'aide de la touche ENTER ou OK.



Item : Audio

Fonction : Affiche le mode audio actuel et permet de permuter aux autres modes audio.

Méthode : Appuyez sur les touches ◀▶ ou appuyez sur la touche AUDIO.



Item : Son

Fonction : Affiche le mode sonore actuel et permet de permuter aux autres modes sonores.

Méthode : Appuyez sur la touche ◀▶.

FONCTIONNEMENT AVANCÉ

SÉLECTION DU SYSTÈME PAL/NTSC

Appuyez sur la touche P/N pour permuter entre les modes PAL, NTSC et AUTO.

Remarque : La fonction est uniquement disponible lorsque le LOGO est affiché. Ce qui veut dire que lorsqu'il n'y a pas de disque à l'intérieur de l'appareil, la fonction d'éjection d'un disque en mode d'arrêt ou de pause temporaire lorsque le disque DVD/VCD est en cours de lecture ne sera pas disponible en mode PAL et/ou NTSC.

FONCTION DES SIGNETS

During playback, pressing **BOOKMK** button will enter into bookmark function.

1) Pendant la lecture, lorsque vous désirez régler un signet, appuyez sur la touche **BOOKMK**, l'information suivante apparaîtra.



2) Si vous désirez regarder la sélection que vous avez réglée en signet, appuyez sur la touche **GOTO** et sur la touche **◀/▶** pour déplacer le curseur au numéro du signet désiré et appuyez sur la touche **▶** ou **ENTER** ou **OK** pour confirmer.

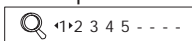

Remarque:

- Vous pouvez appuyer de nouveau sur la touche **BOOKMK** pour fermer l'écran du menu de recherche.
- Appuyez successivement sur la touche **CLEAR** de la télécommande pour annuler le signet que vous avez réglé.

LECTURE ALÉATOIRE

Appuyez sur la touche **RANDOM** pendant la lecture pour démarrer la lecture des pistes dans l'ordre aléatoire. Appuyez de nouveau sur la touche pour retourner au mode de lecture normale.

Remarques:

- Cette fonction est disponible sur les disques VCD, SVCD et DC.
- Lors de la lecture d'un disque VCD/SVCD, la lecture aléatoire est disponible uniquement lorsque la fonction **PBS** est désactivée.

FONCTION DE ZOOM

Lors de la lecture des disques DVD, VCD et certains disques de données contenant des fichiers photo, si vous désirez voir une portion de l'image de manière plus claire, veuillez procéder comme suit:



1) Appuyez sur la touche **ZOOM** pour effectuer un zoom de 4 x de l'image.



2) Appuyez de nouveau sur la touche **ZOOM** pour effectuer un zoom de 16 fois de l'image.



- 3) En mode zoom, appuyez sur la touche **▲/▼**, **◀/▶** pour déplacer l'image vers le haut, le bas, la gauche ou la droite afin de localiser la partie de l'image sur laquelle vous désirez effectuer un zoom.
- 4) Lorsque le zoom est de 16 x, appuyez de nouveau sur la touche **ZOOM** pour annuler le zoom.

FONCTIONS SPÉCIALES POUR LE DISQUE DVD

Fonction des langages des sous-titres

Appuyez sur la touche **SUB-T** pendant la lecture. Les informations suivantes seront affichées à l'écran.



Chaque pression de la touche affiche les sous-titres dans l'ordre séquentiel.

FONCTIONNEMENT AVANCÉ

Remarques:

- Le numéro de la langue est différent sur chaque disque.
- Certains disques ne contiennent des sous-titres que dans une seule langue.

Fonction audio multilingue

Appuyez sur la touche AUDIO pendant la lecture. Les informations suivantes seront affichées à l'écran.

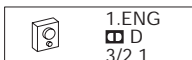

Chaque pression de la touche affiche le langage disponible et change dans l'ordre séquentiel.

Remarques :

- Le numéro de la langue est différent sur chaque disque.
- Certains disques ne sont offerts qu'en une seule langue.

Fonction des angles multiples

Appuyez sur la touche ANGLE pendant la lecture. L'information suivante sera affichée à l'écran.

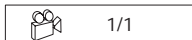

Chaque pression de la touche fera changer les angles dans l'ordre séquentiel.

Remarques:

- Les numéros d'angles sont différents sur chaque disque.
- La fonction est uniquement disponible lorsque les disques sont enregistrés avec des angles multiples.

QUESTIONS DEMANDÉES FRÉQUEMMENT

- Lorsque j'insère un disque DVD, pourquoi est qu'il ne joue pas et que l'inscription "erreur de région" est affichée? Ceci signifie que le lecteur DVD et le disque ne sont pas du même CODE DE RÉGION. Le code chiffre correspondant au code de région du disque n'est pas le même que le lecteur DVD alors celui-ci ne peut lire le disque.
- Lorsque j'insère un disque DVD, une fenêtre apparaît à l'affichage pour vous demander d'entrer un mot de passe de quatre caractères, pourquoi? Ceci signifie que le contenu du disque a été bloqué par la fonction de "contrôle parental". Vous devrez entrer le bon mot de passe pour que le lecteur DVD puisse lire le disque normalement.

REMARQUE :

- Pour des détails sur le niveau de "contrôle parental", veuillez consulter la section "Régages du verrouillage".

CONTRÔLE PARENTAL

Les disques dont le niveau de contrôle parental est assigné au disque. La gamme de contrôle parental est située entre 1 et 8. Le lecteur peut être réglé de manière similaire. Si le niveau de contrôle parental du lecteur est réglé à 8, il pourra lire tous les disques. Si le niveau de contrôle parental du lecteur est réglé sous 8, seulement les disques ayant un niveau inférieur ou égal à 8 seront lus.

Par exemple : Si le lecteur est réglé à 5, seulement les disques dont le contrôle parental est réglé à 5, 4, 3, 2 et 1 seront lus. Pour lire un disque dont le niveau est supérieur, vous devrez régler le niveau de contrôle parental du lecteur à un chiffre supérieur.

Par exemple : considérez que le disque convient généralement à la plupart des audiences, le niveau sera normalement réglé à 2. Cependant, vers le milieu, certaines scènes sont aussi réglées au niveau 5 et 7 (ne contenant pas aux enfants).

Des scènes alternatives avec un niveau plus faible sont incluses.

Le lecteur lira les scènes dont le niveau est le plus élevé permis par le contrôle parental. Une portion du disque peut comporter plusieurs niveaux de contrôle parental, le lecteur lira une section différente selon les niveaux de contrôle parental réglés au menu du lecteur DVD.

Ceci permettra aux parents qui ne peuvent pas contrôler le contenu du disque et aucune indication de censure ne sera détectée.

La signification des niveaux 1 à 8 varie selon le pays et le type de contenu du disque.

Les niveaux de contrôle parental sont comme suit :

- Déverrouillé
- 1 Convient aux enfants
- 2 G
- 3 PG
- 4 PG13
- 5 PG R
- 6 R
- 7 NC 17
- 8 Adultes

FONCTIONNEMENT AVANCÉ

FONCTIONS SPÉCIALES DES DISQUES VCD

Une seule fonction spéciale est disponible, c'est la fonction de "lecture programmée" qui diffère de des disques DVD.

- La fonction est disponible si le mode PBC est désactivé. En mode d'arrêt et de pause temporaire, appuyez sur la touche PROG pour activer l'interface d'édition de la programmation.

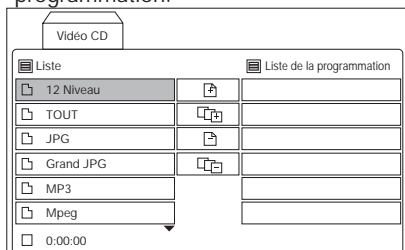

- Pour connaître la procédure de réglage du menu de programmation, veuillez consulter la section du fonctionnement des fichiers audio dans la section ci-dessous.

Remarques:

- Après avoir programmé les pistes, appuyez sur la touche PROG pour commuter de la lecture programmée à la lecture normale.
- Appuyez sur la touche ►||, ENTER ou OK pour quitter l'interface d'édition.

LECTURE DES DISQUES DE DONNÉES ET DES DC AUDIO FONCTIONNEMENT

Lorsque vous insérez un disque de données, incluant les disques audio (MP3, WMA) films (MPEG), image (JPG) ou les DC audio dans le plateau des disques, la fenêtre suivante apparaîtra:

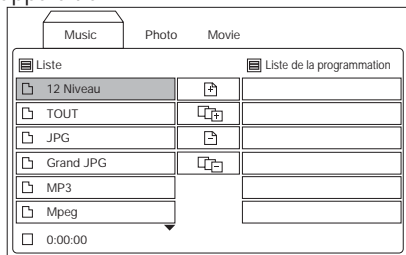

- 1) Appuyez sur la touche TITLE pour commuter entre la musique, les photos et les films.
- 2) Dans la page de la musique, il y a trois sections :
La liste de lecture, la liste de programmation et la liste d'édition dans le milieu.

- Appuyez sur la touche '...', ENTER ou OK pour ouvrir le fichier en surbrillance dans la liste de lecture ou lire le fichier audio dans la liste de lecture ou la liste de programmation.
- Utilisez "ADD" [] , "ADD ALL" [] "DELETE" [] et "DELETE ALL" [] dans la section d'édition du milieu pour éditer la liste de programmation.
- Lorsque le fichier audio est en surbrillance dans la liste de lecture, vous pouvez appuyer sur la touche PROG pour ajouter le fichier en surbrillance directement dans la liste de programmation.
- Lorsque la liste de programmation est en surbrillance, appuyez sur la touche CLEAR pour effacer ce fichier en surbrillance.

- 3) Dans la page des photos, il y a trois sections :
La liste de lecture, la fenêtre de prévisualisation et la section d'édition du milieu.

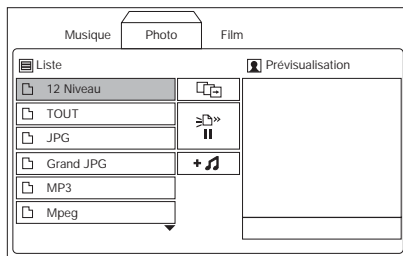

- Appuyez sur la touche ►||, ENTER ou OK pour ouvrir le fichier en surbrillance dans la liste de lecture.
- Lorsque la surbrillance s'arrête sur un fichier d'image, la prévisualisation de cette image sera affichée dans la fenêtre de prévisualisation à droite.
- Lorsque vous sélectionnez [] , dans la section du milieu et en appuyant sur la touche ENTER ou OK pour confirmer, l'affichage de toutes les images en mode plein écran débutera. Lorsque l'image sera affichée en mode plein écran, la barre de contrôle sera affichée au bas de l'écran.

3/15 ◀◀ 90°▶▶ 90°▲Prev ▼Next ■Stop ⌂Hide

Appuyez sur la touche ◀ ou ▶ pour effectuer la rotation de l'image à 90° dans le sens antihoraire.
Appuyez sur la touche ▲ ou ▼ pour sauter à l'image précédente ou suivante.
Appuyez sur la touche ■ pour arrêter le diaporama.

Appuyez sur la touche CLEAR pour cacher ou afficher la barre de contrôle.

- Lorsque vous sélectionnez la touche [↵] (lecture mixte) dans la partie du milieu et appuyez sur ENTER ou OK pour confirmer, les images seront affichées tour à tour en format plein écran et le fichier MP3 sera ajouté en guide de musique de fond.
- La touche [⏮] (vitesse) dans la partie du milieu sert à ajuster la vitesse d'intervalle de l'affichage entre les images. Appuyez sur les touches ◀/▶ pour commuter entre les fonctions '>', '>>', '>>>' et 'II'.

4) Dans la page des films 'Movie', appuyez sur ▶II, ENTER ou OK pour ouvrir le dossier en surbrillance au sein de la liste de lecture ou joue le fichier correspondant.

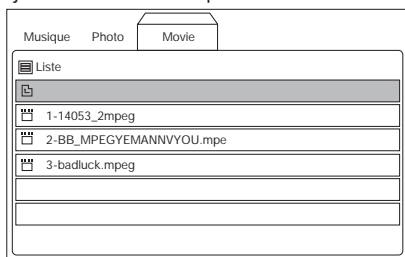

REMARQUE:

Pour les CD audio, l'interface de lecture et le fonctionnement sont similaires au fonctionnement de la page de MUSIQUE. Pour plus de détails, veuillez consulter la description de la page de MUSIQUE ci-dessus.

En mode DVD, lorsque le disque joue ou en mode d'arrêt, appuyez sur la touche SETUP de la télécommande ou du lecteur DVD, afin d'entrer dans le menu des réglages.

- Lorsque le curseur est en haut, utilisez les touches ◀/▶ pour vous déplacer entre les différentes pages.
- Appuyez sur la touche ▼ pour déplacer le curseur à la page des réglages ci-dessous, puis vous pouvez utiliser les touches ◀/▶ pour vous déplacer entre les différentes options de réglage. • Appuyez sur la touche ▶ pour afficher la liste des choix pour chaque option de réglage, puis utilisez les touches ◀/▶ suivi de la touche ENTER ou OK pour changer votre sélection.

RÉGLAGE DU LANGAGE

- Lorsque vous ouvrez le menu des réglages, vous verrez d'abord la page des réglages du langage, selon le tableau ci-dessous:

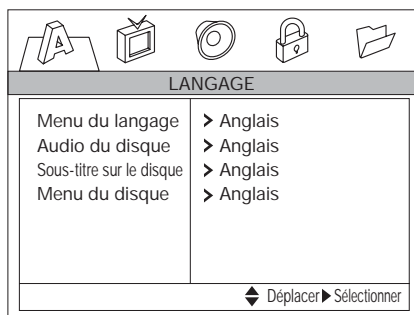

- L'option du langage du menu 'MENU LANGUAGE' sert à changer le langage utilisé dans l'ensemble du menu et tous les messages-guide pendant la lecture. Vous pouvez choisir l'un de ces langages intégrés dans l'appareil : anglais, espagnol, allemand, italien, portugais, français et russe.
- L'option 'Audio du disque' sert à régler une valeur préréglée pour le langage de lecture du DVD. Lorsque vous jouez un disque DVD, si le disque affiche un langage qui correspond à la valeur préréglée, alors il jouera automatiquement le langage. Si le disque ne comprend pas le langage correspondant au préréglage, ou si le disque possède un langage par défaut pour la lecture, alors il jouera le langage par défaut du disque. Vous pouvez choisir l'un des langages suivants des disques : original, anglais, espagnol, allemand, italien, portugais, français, russe, chinois et autre.

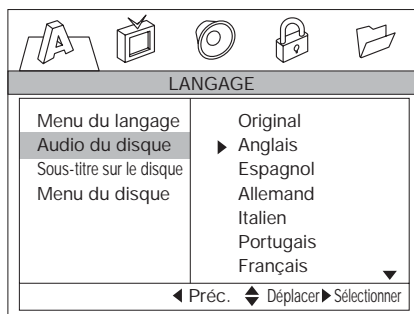

RÉGLAGES

- Les options des sous-titres 'Disc Subtitle' et du menu du disque 'Disc Menu' sont similaires à celles du réglage audio des disques 'Disc Audio'; la fonction est réglée à une valeur préréglée pour les sous-titres de la lecture et le langage d'affichage du menu du DVD.

RÉGLAGES DE L'AFFICHAGE

- Lorsque vous ouvrez le menu de l'affichage DISPLAY, vous verrez l'image suivante :

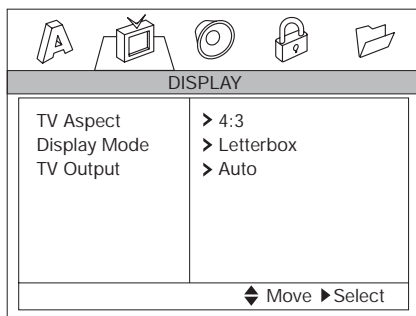

- Le rapport d'aspect 'TV Aspect' sert à régler le bon cadrage d'affichage de l'écran lorsque vous jouez le matériel vidéo en format élargi (panoramique 16:9) est joué sur un écran standard (4:3). Vous pouvez choisir l'une des deux options suivantes : 4:3 et 16:9. Lorsque vous raccordez l'appareil à un écran élargi 16:9, choisissez l'option '16:9' afin d'optimiser le visionnement de l'image.
- Le mode d'affichage 'Display Mode' peut être changé lorsque vous réglez la sélection '4:3' dans l'option du rapport d'aspect 'TV Aspect'. Vous pouvez choisir 'Letterbox' (boîte aux lettres) ou recadrage plein écran 'Pan&Scan'.
 - Boîte aux lettres : L'effet cinématographique comporte des bandes noires dans le haut et le bas de l'écran.
 - Recadrage plein écran : L'image est affichée en coupant les rebords de gauche et de droite à l'écran.
- La sortie du téléviseur 'TV Output' sert à choisir le mode de sortie du téléviseur. Ce lecteur peut jouer les disques enregistrés en format PAL ou NTSC. Choisissez le format NTSC lorsque l'appareil est raccordé à un

téléviseur NTSC. Choisissez PAL lorsque l'appareil est raccordé à un téléviseur PAL. Choisissez le format AUTO; le format de sortie correspondra au format du disque DVD.

RÉGLAGES AUDIO

- Lorsque vous ouvrez le menu AUDIO, vous verrez le menu ci-dessous :

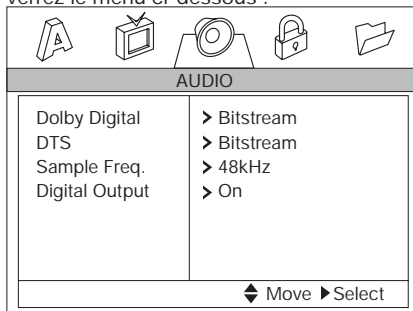

- Le symbole 'Dolby Digital' représente le type de sortie audionumérique Dolby Digital. Vous pouvez choisir le train binaire 'Bitstream' et la modulation par impulsions et codage 'PCM'.
 - 'Bitstream' : Lorsque vous raccordez le lecteur à un amplificateur ou tout autre dispositif doté d'un décodeur Dolby Digital, DTS ou MPEG, choisissez cette option.
 - 'PCM' : Lorsque vous raccordez le lecteur à un amplificateur à deux canaux audionumériques stéréo, choisissez cette option.
- Lorsque vous jouez un disque DVD sur lequel est enregistré un son ambiophonique Dolby Digital en format MPEG1 ou MPEG2, le lecteur DVD sortira le son en mode de lecture PCM2.
- 'DTS' signifie 'Digital Theater System'. Vous pouvez choisir le train binaire 'Bitstream' et la modulation par impulsions et codage 'PCM'.
- 'Sample Freq.' signifie 'Fréquence d'échantillonnage'. Choisissez la fréquence de l'échantillonnage entre 48 kHz et 96 kHz. Plus la fréquence est élevée, meilleure sera la qualité de son.
- 'Digital output' signifie 'sortie numérique'; activez ou désactivez la sortie audionumérique.

RÉGLAGES DU VERROUILLAGE

- Lorsque vous ouvrez la page des réglages de verrouillage LOCK, vous verrez apparaître la page suivante :

RÉGLAGES

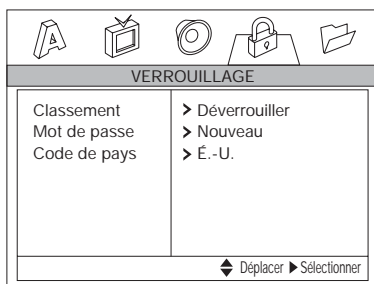

- L'option 'Rating' (classification) sert à régler le niveau de contrôle parental.

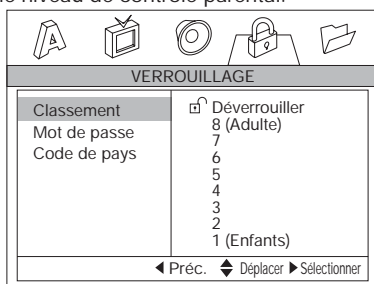

- Lorsque vous entrez dans cette option, le système vous demandera d'entrer le mot de passe; vous ne pourrez changer le niveau de contrôle parental seulement si vous entrez le bon mot de passe. Vous devez alors entrer le mot de passe '3351'.
- Si vous vous trompez en entrant le mot de passe, appuyez sur la touche CLEAR pour effacer le caractère entré.
- Lorsque vous entrez le bon mot de passe, vous pouvez utiliser la touche ▲ / ▼ pour changer le niveau de contrôle. Vous disposez des 9 niveaux de contrôle suivants : 1 à 8, puis 'déverrouillé'.
- En ce qui a trait aux niveaux, veuillez consulter la section 'CONTRÔLE PARENTAL' de la page 19.
- Lorsque vous terminez les réglages, vous devez éjecter/charger le disque, puis la fonction sera activée.
- Les réglages du 'mot de passe' servent à entrer le nouveau mot de passe ou à changer l'ancien mot de passe. Avant d'entrer dans cette option, le système vous invite à entrer l'ancien mot de passe; vous ne pourrez changer le mot de passe que lorsque vous entrerez l'ancien mot de passe.
- L'option 'Country Code' sert à entrer le code du pays. Ces données correspondent au pays d'origine où le disque DVD a été produit; chaque disque possède un tel code. Le nom de chaque pays comporte deux

caractères; par exemple, 'CN' pour la Chine, 'CA' pour le Canada et ainsi de suite. Lorsque le code du pays que vous avez réglé dans le menu des RÉGLAGES correspond au code du pays du disque, le niveau de contrôle parental pourra entrer en vigueur et être valide. Voici les détails du fonctionnement:

- Lorsque vous réglez cette option, celle-ci affichera 'NEW' (nouveau) et vous demandera d'entrer un nouveau mot de passe, puis entrez le mot de passe de nouveau pour le confirmer.
- Ensuite, choisissez le premier caractère du code du pays; utilisez les touches ▲ / ▼ pour vous déplacer vers le haut ou le bas afin de confirmer le premier caractère.
- Lorsque vous confirmez le premier caractère, le deuxième caractère se transformera en tous les caractères pouvant s'apparier avec le premier caractère du code du pays.
- Utilisez ensuite les touches ▲ / ▼ pour choisir le deuxième caractère.
- Appuyez sur ENTER ou OK pour confirmer le réglage du code du pays.

Remarque :

Si vous avez réglé un mot de passe dans les niveaux de classification et dans l'option du mot de passe, lorsque vous réglez le code du pays, vous devrez entrer le bon mot de passe. Vous ne pourrez changer le code du pays seulement si vous entrez le bon mot de passe. Si vous choisissez 'Load Default' (charger les réglages par défaut) dans le menu des RÉGLAGES, le mot de passe réglé sera effacé.

AUTRES RÉGLAGES

- Lorsque vous entrez dans la page des AUTRES RÉGLAGES 'OTHERS', vous verrez le tableau ci-dessous. Vous pouvez changer les réglages par défaut et les réglages de l'économiseur d'écran.

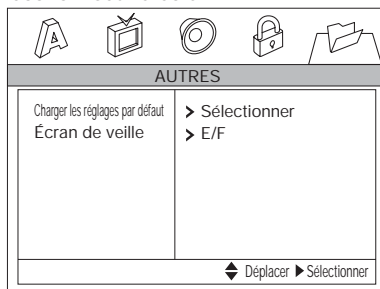

- 'Charger les réglages par défaut' sert à revenir aux réglages d'origine.
- 'Économiseur d'écran' sert à activer/désactiver la fonction de l'économiseur d'écran.

GUIDE DE DÉPANNAGE

Si votre lecteur DVD semble défectueux, consultez d'abord cette liste de vérification. Il se peut que quelque chose de simple ait été oublié.

Ne tentez pas, en aucune circonstance, de réparer vous-même l'appareil, car ceci annulera votre garantie. Seul un technicien qualifié et autorisé peut retirer le couvercle et effectuer le service de cet appareil.

AUCUNE ALIMENTATION

- Vérifiez si la touche de mise en marche/arrêt, située à l'avant de l'appareil, a été mise en fonction 'ON'.
- Vérifiez si la fiche d'alimentation CC est bien branchée dans la prise de courant.
- Vérifiez si la prise de courant CC produit du courant en y branchant un autre appareil électrique.

AUCUNE IMAGE

- Vérifiez si le mode (lecteur DVD, AV) est bien réglé.
- Vérifiez le raccord vidéo.

L'IMAGE EST DISTORSIONNÉE.

- Vérifiez s'il y a des empreintes digitales sur le disque et nettoyez-le à l'aide d'un chiffon doux, en l'essuyant du centre vers les rebords.
- Il se peut que l'image soit distorsionnée légèrement à certains endroits sur le disque; ceci ne constitue pas une défectuosité de l'appareil.

L'IMAGE EST COMPLÈTEMENT DISTORSIONNÉE.

- Le format du disque (PAL/NTSC) ne correspond pas à celui du téléviseur.

L'IMAGE NE POSSÈDE PAS DE COULEURS.

- Le format du disque (PAL/NTSC) ne correspond pas à celui du téléviseur.

LE DISQUE NE JOUE PAS.

- Assurez-vous d'avoir placé le côté de l'étiquette vers le haut.
- Nettoyez le disque.
- Vérifiez si le disque est défectueux en essayant un autre disque.

AUCUN SON

- Vérifiez vos raccords audio.
- Si vous utilisez un amplificateur hi-fi, essayez une autre source sonore.

LE SON DE L'AMPLIFICATEUR HI-FI EST DISTORSIONNÉ.

- Assurez-vous de n'avoir raccordé aucun composant audio à l'entrée 'PHONO' (table tournante) de l'ampli/récepteur.

L'APPAREIL NE REVIENT PAS À L'ÉCRAN DE DÉMARRAGE LORSQUE LE DISQUE EST RETIRÉ.

- Appuyez sur 'POWER' pour mettre l'appareil hors fonction, puis appuyez de nouveau pour le remettre en marche.
- Appuyez sur la touche de réinitialisation située sur le côté de l'appareil.

LE LECTEUR NE RÉPOND PAS À LA TÉLÉCOMMANDE.

- Pointez la télécommande en direction du capteur situé à l'avant du lecteur.
- Évitez tous les obstacles pouvant nuire à la trajectoire du signal.
- Inspectez et remplacez les piles de la télécommande.

L'IMAGE EST DISTORSIONNÉE OU NOIR ET BLANC.

- Le format du disque (PAL/NTSC) ne correspond pas à celui du téléviseur.

LA SORTIE AUDIONUMÉRIQUE NE PRODUIT PAS DE SON.

- Vérifiez vos raccords audionumériques.
- Vérifiez le menu du son numérique afin de vous assurer de régler correctement la sortie numérique.
- Vérifiez si le format audio du langage audio sélectionné correspond aux capacités du récepteur.

LES TOUCHES NE FONCTIONNENT PAS.

- Mettez successivement le lecteur hors fonction, puis en fonction en utilisant la touche de mise en marche/arrêt à l'avant de l'appareil.
- Appuyez sur la touche de réinitialisation située sur le côté de l'appareil.

SPÉCIFICATIONS

Alimentation	: 12 V CC (9V – 15V), voltage-test de 12 V, mise à la masse négative
Consommation	: Moins de 3 ampères
Voltage de la pile	: 12 V CC
Durée de charge de la pile	: 6 heures
Système du signal	: Vidéo composite 1,0 V c.-à-c., 75 ohms
Disques compatibles	: (1) disque DVD 5 po (12 cm) simple face, monocouche 5 po (12 cm) simple face, double couche (2) Disque compact CD (CD-DA/CD-R/CD-RW/MP3)
Niveau de sortie audio	: 10 k ohms (2 can. 1,3 Vrms)
Sortie de signal audio:	
Caractéristiques	: (1) Réponse en fréquences : 20 Hz – 20 KHz (2) Rapport signal/bruit : 80 dB (JIS) (3) Pleurage et scintillement : Non mesurable

Remarque :

Les spécifications et le design de cet appareil peuvent changer sans préavis, à des fins d'amélioration.

Cet appareil contient de nombreuses innovations technologiques protégées par certains brevets américains et d'autres droits d'auteur appartenant à Macrovision Corporation et à d'autres propriétaires. Seule la corporation Macrovision peut, à sa discrétion, autoriser l'utilisation de cette technologie brevetée, qui ne peut être utilisée que pour l'usage domestique ou autre usage limité, à moins d'avoir reçu une autorisation de la corporation Macrovision. Il est défendu de démonter cet appareil à des fins de contrefaçon industrielle ni pour en étudier ou copier les principes d'ingénierie utilisés dans sa fabrication.

KOSS

GARANTIE DES APPAREILS DE DIVERTISSEMENT DOMESTIQUE DE KOSS

Nous vous remercions d'avoir acheté cet appareil de divertissement domestique de KOSS. Votre nouvel appareil de divertissement domestique, comme tous ceux de notre production, est conforme à des normes de qualité très rigoureuses dont nous sommes très fiers. Dans des conditions d'utilisation normales, nous sommes certains qu'il vous donnera entière satisfaction, et ce, pendant de nombreuses années. Cependant, s'il survient un problème, vous êtes protégé en vertu des clauses de cette garantie.

Les appareils de divertissement domestique de KOSS sont garantis contre tout défaut, tant dans les matériaux que la fabrication, pendant les périodes spécifiées ci-dessous à compter de la date d'achat par l'acheteur original, à condition que lesdits appareils aient été installés et utilisés selon les directives du guide d'utilisation.

PRODUIT	PIÈCES ET MAIN-D'OEUVRE
Composants audio	1 année
Télécommande	90 jours
Radios-réveils	1 année
Audio d'auto	1 année
Casques d'écoute	90 jours
Composants de cinéma maison	1 année
Lecteurs DVD	1 an
Lecteurs DVD portatifs	1 an

L'obligation de KOSS, en vertu des clauses de cette garantie, est limitée à la réparation, y compris le remplacement des pièces et le coût de la main-d'oeuvre pertinente, ou à notre discrétion, au remplacement de tout appareil de divertissement domestique qui présente des défauts de fabrication pendant la période de garantie.

Les pièces de rechange fournies en rapport avec cette garantie sont couvertes pendant une période égale à la portion résiduelle de la garantie de l'équipement original.

OBLIGATIONS DU CLIENT

L'appareil est couvert par la garantie à partir de la date de l'achat initial effectué dans un magasin au détail. Par conséquent, le propriétaire de l'appareil doit présenter la facture originale affichant clairement la date. Aucun service ne sera effectué sans présentation de la facture. Le propriétaire est seul responsable de l'expédition de l'appareil à destination et en provenance du centre de service, tout comme il doit assumer tous les frais reliés à l'enlèvement et la réinstallation des composants audio d'auto et de cinéma maison.

EXCLUSIONS DE LA GARANTIE

Cette garantie ne s'applique qu'aux appareils de divertissement domestique de KOSS achetés et utilisés au Canada. Cette garantie ne s'applique ni à l'apparence esthétique ni aux accessoires, y compris, mais ne s'y limitant pas, aux antennes, boîtier, pièces du boîtier, boutons, piles, couvercles, câbles de raccord, cassettes et disques compacts. En outre, cette garantie ne s'applique pas non plus aux dommages causés par ou survenus lors de la manutention, le transport, le déballage, l'installation, les réglages effectués par le client et mentionnés dans le guide d'utilisation, les réparations ou le remplacement des pièces fournies par un service autre que le Centre de Service et de Réparations de KOSS, à tout mauvais fonctionnement ou toute panne causée par ou résultant de conditions environnementales anormales, de réparations inadéquates effectuées par un service non autorisé, un entretien inadéquat, des réparations ou modifications effectuées par le client, de mauvais traitements ou un fonctionnement inadéquat, la négligence, un accident, un incendie, une inondation ou tout autre cas de force majeure (désastres naturels, par exemple), incluant le branchement à un circuit dont la tension est incorrecte.

La garantie de cet appareil de divertissement domestique ne s'applique qu'à l'acheteur au détail initial. Cette garantie est nulle en cas d'utilisation commerciale de l'appareil ou à des fins de location, ou si les numéros de série ont été modifiés, égratignés ou effacés.

KOSS se réserve le droit de changer la conception de cet appareil et d'y apporter des modifications ou des améliorations, sans avoir l'obligation d'effectuer les mêmes changements aux appareils fabriqués auparavant.

Ce qui précède remplace toute autre garantie explicite ou implicite et KOSS n'assume aucune responsabilité ni n'autorise quiconque d'accepter en son nom toute obligation ou responsabilité liée à la vente, à l'entretien ou aux réparations de ce produit. En aucune circonstance, KOSS et ses détaillants KOSS ne seront responsables des dommages spéciaux ou indirects résultant de l'utilisation de ce produit ni de tout retard dans l'application de cette garantie attribuable à des causes indépendantes de notre volonté.

En vertu de certaines lois provinciales ou fédérales, l'acheteur peut avoir d'autres droits spécifiques et, si certaines clauses de cette garantie sont interdites en vertu de ces lois, ces clauses seront nulles et non avenues, mais les autres clauses de cette garantie resteront en vigueur.

COMMENT OBTENIR LES SERVICES OU RÉPARATIONS

Si vous avez besoin de service, vous pouvez obtenir tous les renseignements sur le service et les réparations en vous adressant au marchand KOSS qui vous a vendu cet appareil, ou en communiquant directement avec nous :

SERVICE SONIGEM

300 Alden Road
Markham, Ontario
L3R 4C1

TÉLÉPHONE : (905) 940-5089

FAX : (905) 940-2303

SANS FRAIS : 1-800-287-4871

Free Manuals Download Website

<http://myh66.com>

<http://usermanuals.us>

<http://www.somanuals.com>

<http://www.4manuals.cc>

<http://www.manual-lib.com>

<http://www.404manual.com>

<http://www.luxmanual.com>

<http://aubethermostatmanual.com>

Golf course search by state

<http://golfingnear.com>

Email search by domain

<http://emailbydomain.com>

Auto manuals search

<http://auto.somanuals.com>

TV manuals search

<http://tv.somanuals.com>