

# Chilled Water Tank & Cold Only Faucet Owner's Manual

Installation, Care & Use  
Instalacion, cuidado & uso





Congratulations on your purchase of this quality InSinkErator® water product. In addition to complete operating and care instructions, in this Owner's Manual you will find instructions for installing both:

- **CWT-00 Chilled Water Tank with an existing hot/cool water dispenser** – See pages 4-6
- **CWT-00 Chilled Water Tank with a C1100 Cold Only Faucet** – See pages 7-9

## WHAT YOU SHOULD KNOW BEFORE YOU BEGIN

- IMPORTANT: After unpacking chilled water tank, place the unit upright for 1 hour before connecting power.**
- For best results, the cold water faucet should be installed prior to installing the chilled water tank.
- For your satisfaction and safety, read all instructions, cautions, warnings and dangers before installing or using this chilled water tank.
- This particular unit is not intended for commercial use.
- Make sure that all electrical wiring and connections conform to local codes.
- A standard 120-volt grounded electrical outlet is required under the sink for the chilled water tank's electrical power.
- It is recommended that a separate circuit providing power only to the chilled water tank be used.
- The wall outlet powering the chilled water tank must be fused and should not be controlled by the same wall switch used by the food waste disposer.
- It is recommended that a dedicated control valve be installed on the cold water line supplying water to this system. Make sure all water supply control valves do **not** have a backflow preventer in them.
- If you suspect elevated levels of chlorine in your water, it is recommended to use our water filtration system.
- The water pressure to the chilled water tank should be between a minimum of 30 psi (207kPa) and a maximum of 100 psi (689kPa).
- The chilled water tank may cause an increase in temperature in your cabinet when running.
- The chilled water tank has a refrigeration compressor, which may generate noise while running.
- The chilled water tank should only be installed in an upright position.
- The chilled water tank is intended only for chilling water.

## WHAT YOU NEED TO GET STARTED

**Equipment Required:** (sold separately)

- |  |   |
|--|---|
| <input type="checkbox"/> Cold water faucet       | <input type="checkbox"/> Adjustable wrench    |
| <input type="checkbox"/> T-fitting               | <input type="checkbox"/> Utility knife        |
| <input type="checkbox"/> Dedicated control valve | <input type="checkbox"/> Tape measure / ruler |

**Equipment You May Need:**  Hole saw / hole punch  Basin wrench

If you will be installing a dedicated cold only water faucet and intend to use the sprayer hole in your sink for that faucet, you may need a basin wrench and a 1/8" plug or a 1/4" hose line cap (**not supplied**).

If you need to cut a mounting hole in your stainless steel sink, you may need a 1/4" - 1/2" hole saw made for cutting stainless steel or a hole punch. Consult a professional if you are drilling into a surface other than stainless steel.

# HOW TO USE THIS INSTRUCTION MANUAL

These instructions are separated into main sections, indicated by numbers, and subsections, indicated by capital letters. The manual is setup this way to allow you to take a break at any point after completing a section or subsection without affecting the installation process.

What you'll see in the instruction manual:

	<input type="checkbox"/> Attach supplied quick connect elbow to end of supplied <b>blue</b> 1/4" tube.
	<input type="checkbox"/> Attach quick connect elbow with blue tube to water <b>Outlet</b> on front of chilled water tank.
	<input type="checkbox"/> Measure distance from tank outlet to water supply line on front. Carefully trim blue tube to correct length.
	<input type="checkbox"/> Using quick connect elbow, connect blue tube to faucet water supply.
<b>CAUTION</b>	
<b>Property Damage:</b> Do not pinch or break tubing. Do not distort the last 1 inch of tubing.	

- 1** Provides a step-by-step narrative describing the installation step, with check boxes that can be marked as you progress through the installation.
- 2** Contains simple illustrations that provide visual instruction to support the narrative.
- 3** CAUTIONS, WARNINGS and DANGERS that will require your attention during the step.

<b>⚠ DANGER</b>	An imminently hazardous situation, which, if not avoided, will result in death or serious injury.
<b>⚠ WARNING</b>	A potentially hazardous situation, which, if not avoided, could result in death or serious injury.
<b>⚠ CAUTION</b>	A potentially hazardous situation, which, if not avoided, may result in minor or moderate injury.

## PACKAGE COMPONENTS

<p>White Tubing - 4'</p> <p>Blue Tubing - 4'</p> <p>"Y" Quick Connector</p> <p>Quick Connect Elbows (3)</p>	<p><b>CWT-00</b></p> <p>Chilled Water Tank</p>	<p><b>C1100</b></p> <p>Cold Only Faucet</p>	<p>Rubber O-Ring</p> <p>Hex Nut</p> <p>Semi-circular Mounting Plate</p> <p>Hex Tool</p>
---	--	---	---

These instructions assume hot/cool faucet has already been installed. Refer to Installation, Care & Use manual included with hot/cool water dispenser.

Follow these steps for installing chilled water tank with instant hot/cool water dispenser.

1

## PREPARATION

A

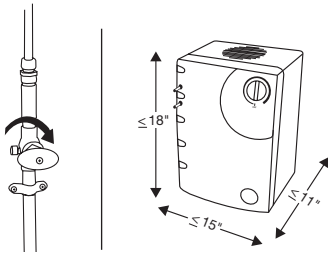

### CAUTION

**Property Damage:** Do not place objects on top of chilled water tank which could obstruct the fan.

- Unplug instant hot water tank and hold handle in open position until cool water flows from spout.
- Turn off water supply.
- Identify the undersink location for the chilled water tank.
- For best performance, allow for a minimum 2" space around the sides and top of the chilled water tank.
- The chilled water tank will require a minimum footprint of 15" wide by 11" deep.
- Ensure that there is a minimum of 18" vertical clearance for the chilled water tank.

## OVERVIEW OF A TYPICAL INSTALLATION with Instant Hot Water Dispenser

Shown with optional filtration

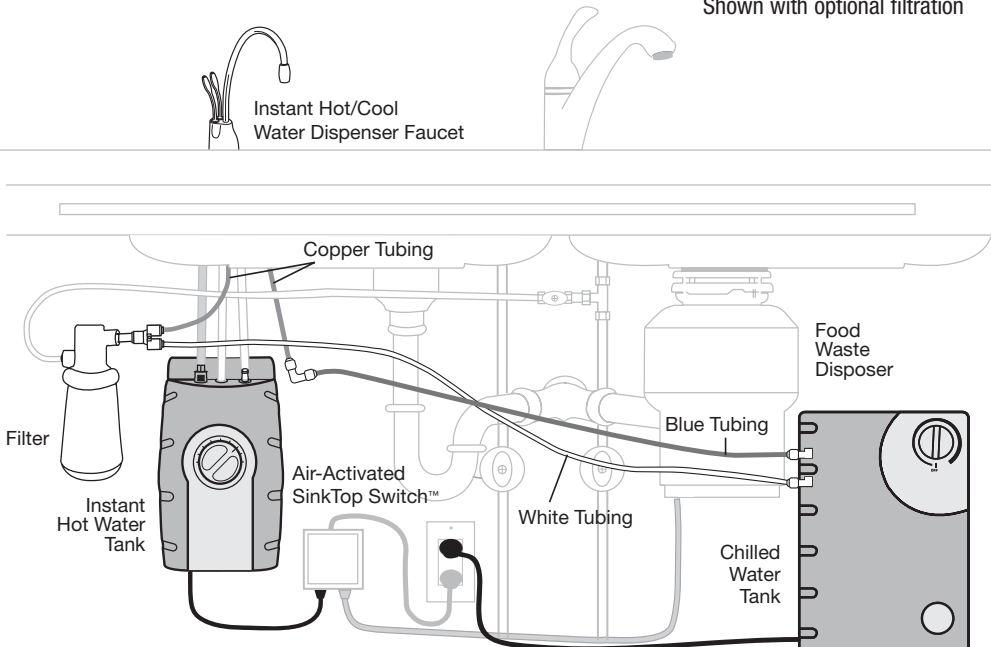

**Note:** Chilled water tank must be plugged directly into open wall outlet.

**AnswerLine™**

Follow these steps for installing chilled water tank with instant hot/cool water dispenser.

# 2

## INSTALLING THE WATER TANK

### A

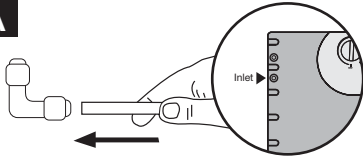

- Attach supplied quick connect elbow to end of supplied **white** 1/4" tube.
- Attach quick connect elbow to water **Inlet** on front of chilled water tank.
- Measure distance from water inlet on chilled water tank to water supply valve (See Step 3). Carefully trim **white** 1/4" tube, allowing ample slack in tubing.

### CAUTION

**Property Damage:** All tubes must be cut squarely with no burrs.

### B

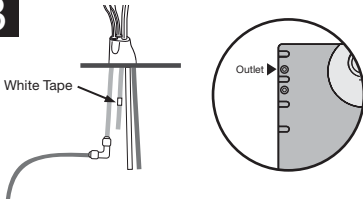

- Attach supplied quick connect elbow to end of supplied **blue** 1/4" tube.
- Attach quick connect elbow with blue tube to water **Outlet** on front of chilled water tank.
- Measure distance from the chilled water tank outlet to water supply line on faucet. Carefully trim blue tube to correct length.
- Using quick connect elbow, connect remaining end of blue tube to unmarked copper tube coming from faucet.

### CAUTION

**Property Damage:** Do not pinch or break tubing. Do not distort the last 1 inch of tubing. Pull on connection to ensure fully engaged.

# 3

## WATER CONNECTION

### A

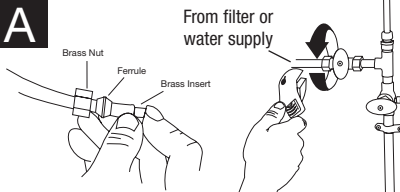

- Install a T-fitting (**not included**) onto the cold water supply line.
- Install dedicated water control valve with 3/8" compression fitting.
- Install brass nut, ferrule and tube insert on to **white** 3/8" tube which runs from filter or "Y" quick-connect fitting.
- Insert the **white** 3/8" tube into the 3/8" compression fitting and tighten.

### CAUTION

**Property Damage:** Join remaining tube to cold water supply only. Water supply valves must not prevent backward flow.

### B

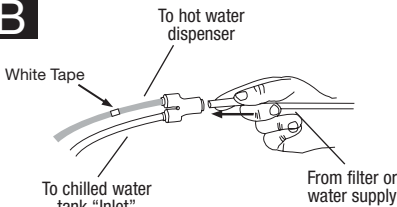

- Remove existing "Y" quick-connect fitting and **discard**.
- Connect **white** 3/8" tube from the filter or water supply into the supplied "Y" quick-connect fitting until it stops.
- Insert 1/4" **white** tube from tank inlet into the 3/8" to 1/4" quick-connect fitting.
- Identify copper **HOT** water tube, which is marked with white tape. Install that tube into the 3/8" to 1/4" quick-connect fitting.

To remove tube(s) or plug from quick-connector, depress the release ring and gently pull away.

Follow these steps for installing chilled water tank with instant hot/cool water dispenser.

4

## FILL TANK & CONNECT POWER

A

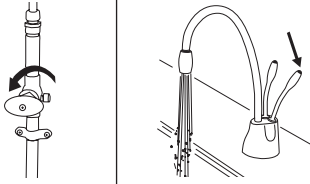

### ⚠ CAUTION

**Property Damage:** Before plugging in chilled water tank, check for leaks in all water supply connections.

- Turn on the cold water supply.
- Depress the cold faucet handle and hold it until water flows from the spout.
- Allow water to run for at least 60 seconds after water begins to flow from faucet.
- Depress the hot water handle until water flows smoothly.

B

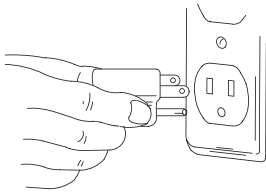

### ⚠ WARNING

**Property Damage:** A standard grounded outlet is required under the sink.  
Do not use an extension cord set with the chilled water tank.

- Check all connections to ensure they are tight and that there are no leaks.
- Plug in chilled water tank and hot water dispenser tank.
- Prior to drinking water from the chilled water tank, run the water for at least 5 minutes to flush lines.

**Allow up to 60 minutes for water to reach target temperature.**

**Gurgling or hissing is normal during the initial heating cycle.**

## SinkTop Switch™

The SinkTop Switch™ from InSinkErator® conveniently switches power between two electrical outlets, which allows the chilled water tank, hot water dispenser and food waste disposer to be connected to the same electrical outlet. The chilled water tank should not be plugged into the SinkTop Switch. The chilled water tank must be connected directly into the open wall outlet. For more information visit [www.insinkerator.com](http://www.insinkerator.com).

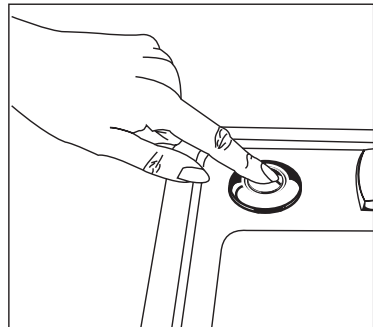
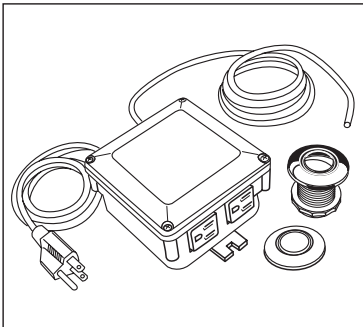

The instructions on pages 7-9 will guide you through the installation of the InSinkErator C1100 Cold Only Faucet and your Chilled Water Tank.



Follow these steps for installing chilled water tank with a cold only faucet.

1

PREPARATION

A

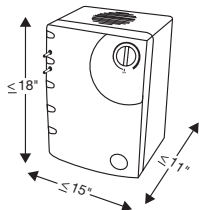

- Turn off water supply.
- Identify the undersink location for the chilled water tank.
- For best performance, allow for a minimum 2" space around the sides and top of the chilled water tank.
- The chilled water tank will require a minimum footprint of 15" wide by 11" deep.
- Ensure that there is a minimum of 18" vertical clearance for the chilled water tank.

**CAUTION**

**Property Damage:** Do not place objects on top of chilled water tank which could obstruct the fan.

OVERVIEW OF A TYPICAL INSTALLATION with Cold Only Faucet

Shown with optional filtration

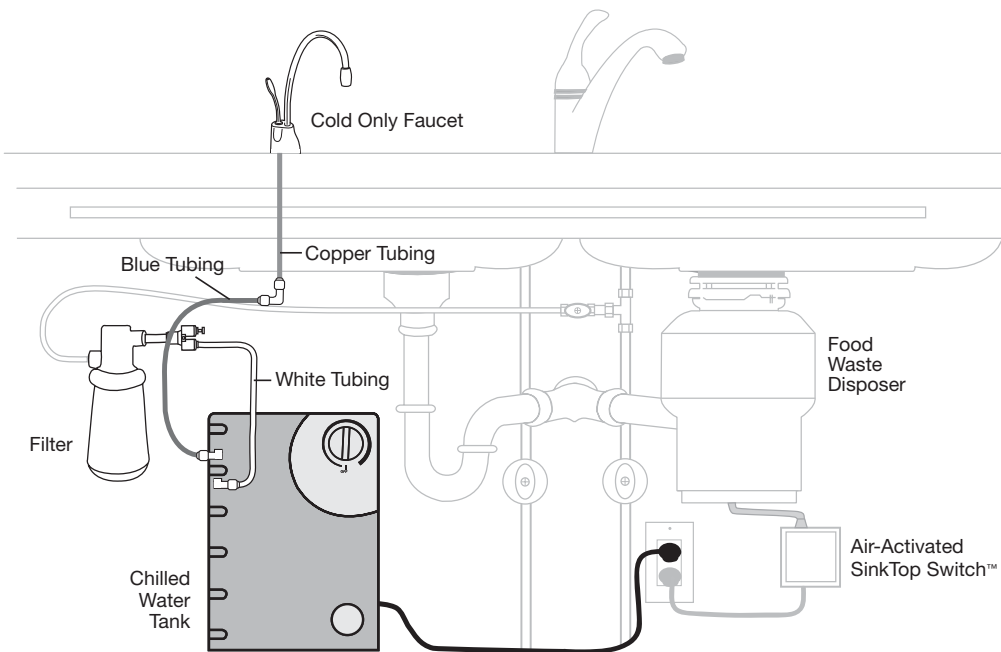

Follow these steps for installing chilled water tank with a cold only faucet.

# 2

## INSTALLING THE COLD ONLY FAUCET

**A**

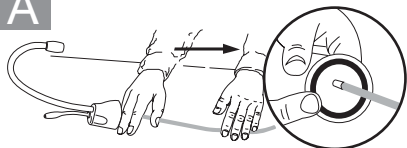

**CAUTION**

**Property Damage:** Do not pinch or break copper tubing. Do not distort the last 1 inch of tubing.

- Unpack faucet components.
- On a firm, flat surface, carefully straighten the copper tubing.
- Ensure that the black O-ring is properly seated in the base of the faucet (the groove on the underside of the faucet base).

**B**

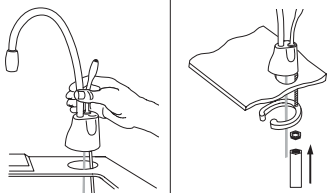

An assistant may be needed to hold the faucet in place while securing the base.

- Feed tube down through sink hole until the base is at rest.
- From under the sink, place the semi-circular mounting plate onto the threaded stud.
- Place hex nut onto the threaded stud. Ensure faucet is at desired angle.
- Insert screwdriver into hole on side of hex tool (creating a "T"), and use tool to tighten nut and secure faucet.

# 3

## INSTALLING THE WATER TANK

**A**

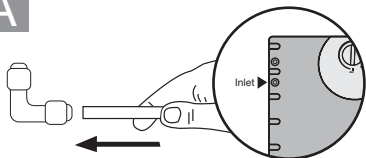

**CAUTION**

**Property Damage:** All tubes must be cut squarely with no burrs.

- Attach supplied quick connect elbow to end of supplied **white** 1/4" tube.
- Attach quick connect elbow to water **Inlet** on front of chilled water tank.
- Measure distance from water inlet on chilled water tank to water supply valve (See Step 3). Carefully trim **white** 1/4" tube, allowing ample slack in tubing.

**B**

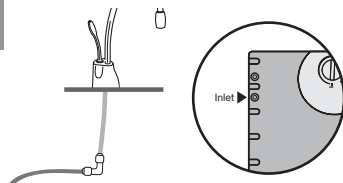

**CAUTION**

**Property Damage:** Do not pinch or break tubing. Do not distort the last 1 inch of tubing. Pull on connection to ensure fully engaged.

- Attach supplied quick connect elbow to end of supplied **blue** 1/4" tube.
- Attach quick connect elbow with blue tube to water **Outlet** on front of chilled water tank.
- Measure distance from chilled water tank outlet to water supply line on faucet. Carefully trim blue tube to correct length.
- Using quick connect elbow, connect blue tube to faucet water supply.



Follow these steps for installing chilled water tank with a cold only faucet.

4

## WATER CONNECTION

A

To "Inlet" on front of chilled water tank

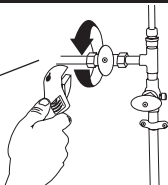

### CAUTION

**Property Damage:** Join remaining tube to cold water supply only. Water supply valves must not prevent backward flow.

**With no filtration system:**

- Install a T-fitting (**not included**) onto the cold water supply line.
- Install dedicated water control valve with 1/4" compression fitting.
- Attach remaining end of the supplied **white** 1/4" tube into the 1/4" compression fitting and tighten.

A

Brass Nut  
Ferrule  
Brass Insert

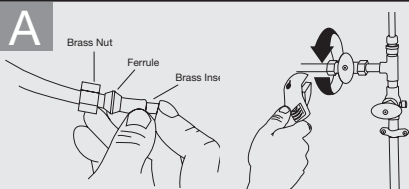

### CAUTION

**Property Damage:** Join remaining tube to cold water supply only. Water supply valves must not prevent backwards flow.

**With optional InSinkErator filtration system:**

- For filtration installation instructions, see installation guide packed with the system.
- Install a T-fitting (**not included**) onto the cold water supply line.
- Install dedicated water control valve with 3/8" compression fitting.
- Install brass nut, ferrule and tube insert at the end of the **white** 3/8" tube from filter.
- Insert the **white** 3/8" tube into the 3/8" compression fitting and tighten.

5

## FILL TANK & CONNECT POWER

A

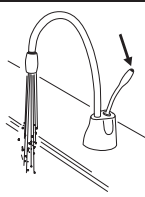

### CAUTION

**Property Damage:** Before plugging in chilled water tank, check for leaks in all water supply connections.

- Turn on the cold water supply.
- Depress the faucet handle and hold it until water flows from the spout.
- Allow water to run for at least 60 seconds after water begins to flow from faucet.

B

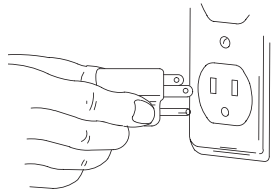

### WARNING

**Property Damage:** A standard grounded outlet is required under the sink. Do not use an extension cord set with the chilled water tank.

- Check all connections to ensure they are tight and that there are no leaks.
- Plug in chilled water tank.
- Prior to drinking water from the chilled water tank, run the water for at least 5 minutes to flush lines.

**Allow up to 60 minutes for water to reach target temperature.**

**IMPORTANT: Observe all plumbing/electrical codes and ordinances. Check location in which the chilled water tank will be installed to ensure there is adequate space. Proper installation is the responsibility of the installer. Before beginning installation, ensure that you have all required parts. It is the responsibility of the installer to comply with installation specifications and with state and local plumbing codes.**

<b>⚠ WARNING</b>	<b>Electric Shock Hazard:</b> Using an ungrounded or improperly connected appliance can result in serious injury or death from electrical shock.
------------------	--

**This appliance must be grounded.** This chilled water system is equipped with a cord that has a grounding conductor and a grounding pin. The plug must be connected to an appropriate outlet that is properly installed and grounded in accordance with all local codes and ordinances. Do not modify the plug provided with the appliance – if it will not fit the outlet, have a proper outlet installed by a qualified electrician. Check with a qualified electrician or serviceman if you are in doubt as to whether the chilled water system is properly grounded.

<b>⚠ WARNING</b>	<b>Electrical Shock Hazard:</b> Plug unit into a grounded, 3-prong outlet. Do not remove ground plug. Do not use an adapter. Failure to follow these instructions can result in death, fire and/or electrical shock.
------------------	--

<b>⚠ CAUTION</b>	<b>Property Damage:</b> To avoid water damage, replace any loose or split tubing. Periodically inspect the unit for any signs of leakage and immediately remove from service any unit suspected of leaking.
------------------	---

## WARRANTY INFORMATION

**CWT-00 Tank:                    3-year warranty**  
**C1100 Faucet:                 5-year warranty**

Covers all replacement parts and labor to correct defects in material or workmanship in the chilled water system, excluding the replaceable filter cartridge, for the full warranty period from the date of installation in your home. If warranty service is required during the warranty period, contact an authorized InSinkErator service agent to replace or repair the unit in your home at no cost to you. If your chilled water system is replaced rather than repaired, the warranty on the new unit shall be for the duration of the remaining portion of the original system's warranty. *Note: Warranty is determined by unit serial number and/or date of installation. Purchase or installation receipt may be required to verify warranty status. When service is required, and for the location of your nearest factory authorized service center, call toll free 1-800-558-5700.*

The foregoing warranty does not apply to damage or inoperation resulting from accident, alteration, misuse, abuse, improper installation, installation not in accordance with these instructions or local electrical and/or plumbing codes. We do not assume any responsibility for consequential damage. Install using genuine InSinkErator® manufactured components only. Use of non InSinkErator components will void your warranty.

Some states do not allow limitations on how long an implied warranty lasts, or the exclusion or limitations of incidental or consequential damages, so the above limitations or exclusion may not apply to you. This warranty gives you specific legal rights, and you may also have other rights which vary from state to state.

# CARE AND USE

## **⚠ WARNING**

**Electric Shock Hazard:** To prevent electrical shock, disconnect power before servicing unit. Use only a properly grounded and polarized electric outlet.

## ADJUSTING WATER TEMPERATURE

The temperature on the chilled water tank is controlled by the temperature control knob on the front of the unit.

- For colder water –**  
Turn the control knob clockwise. Allow 60 mins.
- For less cold water –**  
Turn the control knob counterclockwise.
- To shut down the chilled water tank –**  
Turn control knob counterclockwise to the "OFF" position.

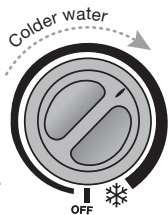

## PROPERTY DAMAGE

- Regularly inspect the unit for any signs of leakage. If there are signs of water damage, immediately remove the unit from service.
- To avoid water damage from leakage, replace all cut, loose or split tubing.
- A drain pan, plumbed to an appropriate drain or outfitted with a leak detector, should be used in those applications where any leakage could cause property damage.

## FILTER GUIDE AND REPLACEMENT (Filtration available as an option)

Replace filter cartridge when there is an obvious decrease in water flow to the faucet or if there is an objectionable taste or odor to the water.

When the inlet and outlet ports have been closed and the filter's internal pressure has been relieved, water (about 2 oz) will discharge from vent line.

If the new filter cartridge cannot be inserted, insert the old one and turn until it stops, remove it and then retry the new cartridge.

Carbon filters should be replaced within 12 months.

Filter replacement instructions:

- Replace with an InSinkErator® filter.
- Place pan or dish towel under the filter to catch water drainage during change.
- Slowly turn the cartridge counter-clockwise completely until it stops (1/4 turn).
- Pull cartridge straight down and discard.
- Insert new cartridge into filter head.
- Top surface of cartridge will become flush with the bottom of the filter head when fully engaged.
- Turn the cartridge clockwise until it stops (1/4 turn).
- Align the in/out arrow on the head and bracket assembly to the in/out arrow on the cartridge.
- Open faucet to expel trapped air.
- Run water for 3 minutes before usage.

## SEASONAL STORAGE/DRAINAGE

Anytime the chilled water tank will not be used for an extended period, or if temperature is below freezing, unplug and drain the unit.

- Disconnect power from unit.
- Shut the cold water supply off at the valve.
- Open cold only faucet to relieve pressure from the chilled water tank.
- Disconnect the inlet/outlet water lines attached to the chilled water tank.
- Drain water from the chilled water tank by tipping it on its left side (power cord side) and allow water to run into a large container.
- Once drained, set unit in its normal upright position for storage.
- To put the chilled water tank back into service, reconnect the water lines (see Pages 4-7) and open the water supply.
- Open the cold water faucet until water runs from the faucet.
- Plug in the unit and set control knob to desired temperature.

## CLEANING THE TANK AND FAUCET

- Only use mild cleaners to clean the faucet and plastic components.
- Cleaners with acids, abrasives, alkaline or organic solvents will result in deterioration of the plastic components and void the warranty.



## TROUBLESHOOTING

PROBLEM	POSSIBLE CAUSE	WHAT TO DO
Water is not cold.	<ul style="list-style-type: none"> <li>No power to unit.</li> <li>The unit is unplugged.</li> <li>The electric outlet is inoperative.</li> <li>Copper tubes connected incorrectly.</li> <li>The unit has not had sufficient time to chill the water.</li> </ul>	<ul style="list-style-type: none"> <li>Make sure the circuit breaker or fuses are functioning properly.</li> <li>Make sure the unit is connected to a properly grounded electric outlet.</li> <li>Check that the outlet is not switched off.</li> <li>Switch copper tube connections.</li> <li>Cold water in the chilled water tank is still being chilled. Wait 15 minutes and check temperature once again.</li> <li>Check that the temperature control knob is set to the maximum cold setting.</li> </ul>
Cold water drips or sputters from spout.	<ul style="list-style-type: none"> <li>Tube is blocked.</li> </ul>	<ul style="list-style-type: none"> <li>Check that tubes are not kinked, twisted or pinched.</li> <li>Unscrew spout end piece and clean out any debris.</li> </ul>
Water does not flow from spout.	<ul style="list-style-type: none"> <li>Insufficient water supply</li> <li>The spout is blocked.</li> </ul>	<ul style="list-style-type: none"> <li>Check the supply valve to ensure that is fully open and there are no obstructions in the water line reducing the pressure below 30 psi (i.e., a poorly mounted saddle valve, a clogged water filter, or a partially opened shut-off valve).</li> <li>Check to see if chilled water tank is improperly connected to hot water supply line. If so, attach to cold water line.</li> <li>Unscrew spout end piece and clean out any debris.</li> </ul>
Water is dripping from the spout/vent constantly.	<ul style="list-style-type: none"> <li>Debris in the water line may be in the faucet valve seat causing a slow water leak.</li> </ul>	<ul style="list-style-type: none"> <li>Unscrew spout end piece and clean out any debris.</li> <li>Activate faucet lever 7-10 times to flush faucet &amp; lines.</li> </ul>
Divided stream.	<ul style="list-style-type: none"> <li>Debris in the end piece.</li> </ul>	<ul style="list-style-type: none"> <li>Unscrew spout end piece and clean out any debris.</li> </ul>
Unpleasant taste.	<ul style="list-style-type: none"> <li>Chilled water tank requires purging.</li> </ul>	<ul style="list-style-type: none"> <li>If chilled water has not been dispensed for 3 or more days, or if fewer than 3 cups per day are dispensed, the chilled water tank should be purged. Run cold only faucet for 3 minutes to purge chilled water tank. Wait 1 hour before dispensing fresh water.</li> </ul>

### FILTRATION ISSUES (Filtration available as an option)

Water taste or odor	<ul style="list-style-type: none"> <li>Filter needs to be flushed out</li> <li>Life of filter has expired</li> </ul>	<ul style="list-style-type: none"> <li>Activate the faucet lever and run until the water is cold. If there is no change, replace filter cartridge.</li> </ul>
New filter leaks or doesn't fit	<ul style="list-style-type: none"> <li>Head and bracket not fully rotated</li> <li>Filter O-ring breach</li> </ul>	<ul style="list-style-type: none"> <li>Remove, inspect, reinstall filter cartridge.</li> <li>Remove new filter, replace with old filter. Check operation. If OK, reinstall new filter and recheck operation.</li> </ul>
No water flow or low water flow	<ul style="list-style-type: none"> <li>Life of filter has expired</li> </ul>	<ul style="list-style-type: none"> <li>Replace filter cartridge. <b>See page 11.</b></li> </ul>

Felicitaciones por haber adquirido este producto InSinkErator® de calidad. Además de las instrucciones completas de operación y cuidado, este Manual del propietario también proporciona instrucciones de instalación para:

- **Tanque enfriador de agua CWT-00 con dispensador de agua caliente/fría ya existente.** Consulte las páginas 15-17.
- **Tanque enfriador de agua CWT-00 con grifo de agua fría C1100.** Consulte las páginas 18-20.

## LO QUE DEBE SABER ANTES DE COMENZAR LA INSTALACIÓN

- IMPORTANTE: Una vez que haya desembalado el tanque enfriador de agua, colóquelo en posición vertical durante 1 hora antes de conectarlo al suministro eléctrico.**
- Para obtener los mejores resultados, deberá instalar el grifo de agua fría antes que el tanque enfriador de agua.
- Para su satisfacción y seguridad, lea todas las instrucciones, precauciones, advertencias y peligros antes de instalar o utilizar el tanque enfriador de agua.
- Esta unidad en particular no es apta para el uso comercial.
- Asegúrese de que todas las conexiones eléctricas y el cableado estén en conformidad con los códigos locales.
- Se requiere un enchufe estándar de 120 voltios de conexión a tierra instalado debajo del fregadero para el tomacorriente eléctrico del tanque enfriador de agua.
- Se recomienda utilizar un circuito separado que alimente únicamente al tanque enfriador de agua.
- El tomacorriente de pared que alimenta al tanque enfriador de agua debe contar con fusibles y no debe estar conectado al mismo interruptor de pared que controla al triturador de desperdicios de alimentos.
- Se recomienda instalar una válvula de control independiente en la tubería de agua fría que alimenta a este sistema. Asegúrese de que **ninguna** de las válvulas de control del suministro de agua tenga un dispositivo de prevención de contraflujo instalado.
- Si sospecha de niveles elevados de cloro en el agua, se recomienda utilizar nuestro sistema de filtración de agua.
- La presión de agua del tanque enfriador debe oscilar entre 207kPa (30 psi) como mínimo y 689kPa (100 psi) como máximo.
- Cuando está en funcionamiento, el tanque enfriador de agua puede provocar un aumento de la temperatura en el gabinete.
- El tanque enfriador de agua cuenta con un compresor de refrigeración, el cual suele ocasionar ruidos cuando está en funcionamiento.
- El tanque enfriador de agua sólo se debe instalar en posición vertical.
- El tanque enfriador de agua está diseñado únicamente para enfriar agua.

## LO QUE NECESITA PARA COMENZAR

**Equipo necesario:** (se vende por separado)

- |   |  |
|---|--|
| <input type="checkbox"/> Grifo de agua fría               | <input type="checkbox"/> Llave ajustable         |
| <input type="checkbox"/> Empalme en T                     | <input type="checkbox"/> Cuchillo de uso general |
| <input type="checkbox"/> Válvula de control independiente | <input type="checkbox"/> Cinta métrica / regla   |

**Equipo que podría necesitar:**

- Sierra perforadora / sacabocados       Llave de plomería

Si desea instalar un grifo de agua fría independiente y planea utilizar el orificio del pulverizador del fregadero para ello, es posible que deba utilizar una llave de plomería y un tapón de 3 mm (1/8") o una tapa de 6.3 mm (1/4") para el tubo de pulverización (**no suministrados**).

Si necesita perforar un orificio de montaje en el fregadero de acero inoxidable, deberá utilizar una sierra perforadora para metales de entre 31 mm (1 1/4") y 38 mm (1 1/2") o un sacabocados. En caso de que deba perforar una superficie que no sea de acero inoxidable, consulte a un profesional.

# CÓMO UTILIZAR ESTE MANUAL DE INSTRUCCIONES

Las instrucciones están divididas en secciones principales, que se indican con números, y en subsecciones, que se indican con letras mayúsculas. El manual está organizado de este modo para que usted pueda tomar un descanso en cualquier momento luego de finalizar una sección o subsección sin que esto afecte al proceso de instalación.

Lo que encontrará en este manual de instrucciones:

<b>B</b>	<b>2</b>	<b>3</b>	<ul style="list-style-type: none"> <li><input type="checkbox"/> Conecte el codo de conexión rápida suministrado al extremo del tubo azul de 6.3 mm (¼").</li> <li><input type="checkbox"/> Conecte el codo de conexión rápida con el tubo azul acoplado a la <b>salida de agua</b> de la parte frontal del tanque de agua fría.</li> <li><input type="checkbox"/> Mida la distancia entre la salida de agua del tanque y la tubería del suministro de agua del grifo. Corte cuidadosamente el tubo azul al largo adecuado.</li> <li><input type="checkbox"/> Use el codo de conexión rápida y conecte el tubo azul al tubo de suministro de agua del grifo.</li> </ul>
<b>⚠ PRECAUCIÓN</b>			
<p><b>Daños a la propiedad:</b> no dañe ni rompa la tubería. No deforme los últimos 25 mm (1 pulgada) de la tubería.</p>			

- 1** Proporciona una descripción paso a paso del proceso de instalación, con casillas de verificación que se pueden marcar conforme a su progreso en la instalación.
- 2** Contiene ilustraciones sencillas que proporcionan instrucciones visuales y respaldan la descripción.
- 3** Describe las **PRECAUCIONES**, **ADVERTENCIAS** y **PELIGROS** a los que deberá prestar atención durante la instalación.

**⚠ PELIGRO** Una situación inminentemente peligrosa que, si no se evita, puede ocasionar lesiones graves o incluso la muerte.

**⚠ ADVERTENCIA** Una situación potencialmente peligrosa que, si no se evita, puede ocasionar lesiones graves o incluso la muerte.

**⚠ PRECAUCIÓN** Una situación potencialmente peligrosa que, si no se evita, puede ocasionar lesiones leves o moderadas.

## COMPONENTES DEL PAQUETE

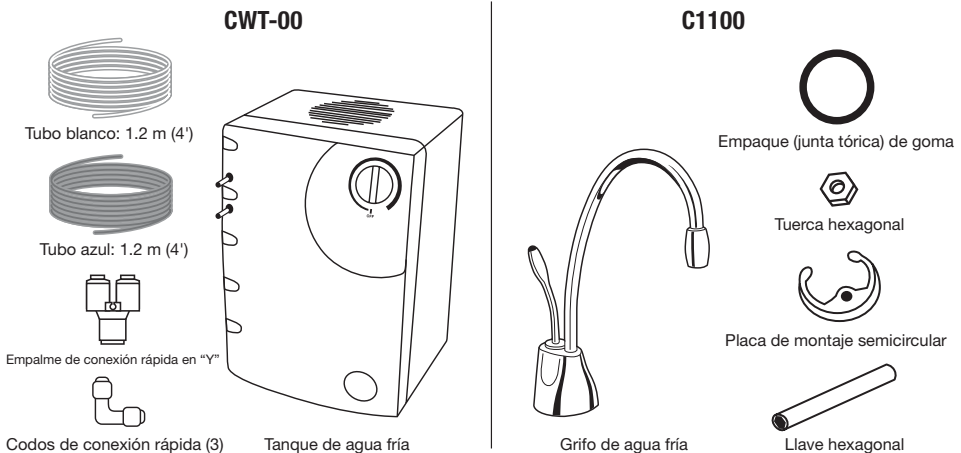

En las instrucciones, se asume que ya se ha instalado el grifo de agua caliente/fría. Consulte el manual de instalación, cuidado y uso que viene con el dispensador de agua caliente/fría.

## Siga estos pasos para instalar el tanque enfriador de agua con dispensador de agua caliente/fría instantánea.

# 1

### PREPARACIÓN

#### A

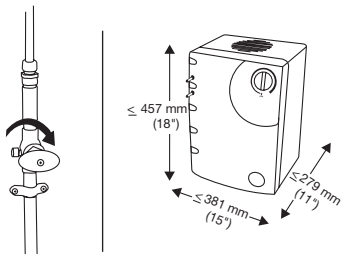

#### ⚠ PRECAUCIÓN

**Daños a la propiedad:** no coloque objetos en la parte superior del tanque enfriador de agua ya que esto puede obstruir el ventilador.

- Desconecte el tanque de agua caliente instantánea y mantenga la palanca en la posición abierta hasta que salga agua fría del surtidor.
- Cierre el suministro de agua.
- Designe una ubicación debajo del fregadero para instalar el tanque enfriador de agua.
- Para lograr el mejor rendimiento, deje una separación de al menos 50 mm (2") a ambos lados y en la parte superior del tanque.
- El tanque enfriador de agua requerirá una superficie de instalación de al menos 381 mm (15") de ancho por 279 mm (11") de profundidad.
- Asegúrese de que el tanque enfriador de agua cuente con una separación vertical de al menos 457 mm (18").

### DESCRIPCIÓN GENERAL DE UNA INSTALACIÓN TÍPICA con dispensador de agua caliente/fría instantánea

En la imagen se muestra una unidad con sistema de filtración opcional

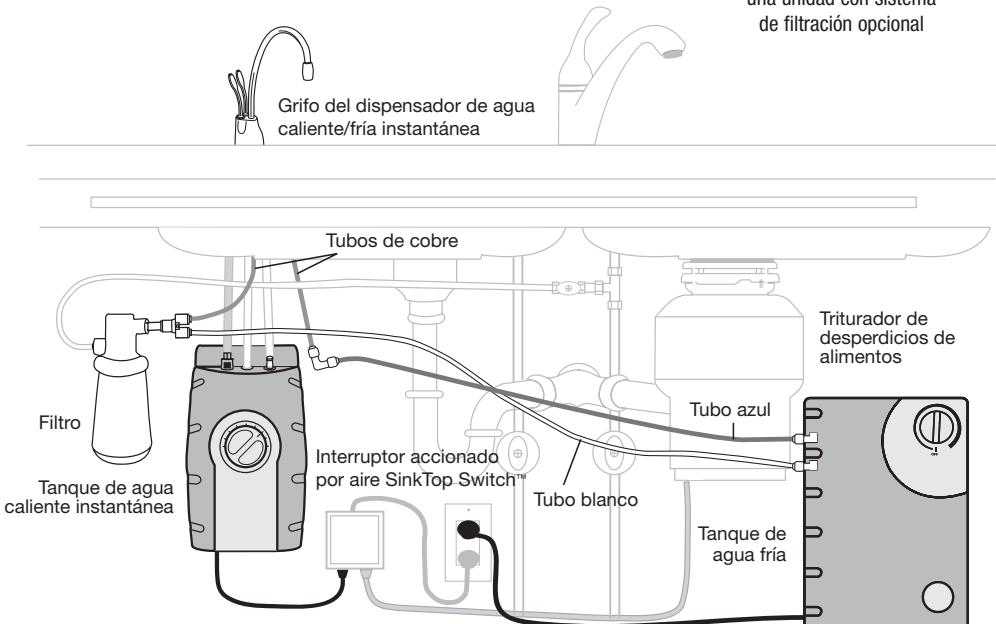

**Nota:** el tanque enfriador de agua debe conectarse directamente al tomacorriente de pared.

**AnswerLine™**

**Siga estos pasos para instalar el tanque enfriador de agua con dispensador de agua caliente/fría instantánea.**

2

## INSTALACIÓN DEL TANQUE DE AGUA

A

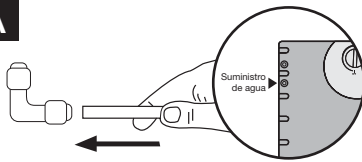

### ⚠ PRECAUCIÓN

**Daños a la propiedad:** todos los tubos se deben cortar en ángulo recto y sin rebabas.

- Conecte el codo de conexión rápida suministrado al extremo del tubo **blanco** de 6.3 mm (1/4").
- Conecte el codo de conexión rápida a la **entrada** de agua de la parte frontal del tanque enfriador de agua.
- Mida la distancia entre la entrada de agua del tanque enfriador y la válvula del suministro de agua (consulte el paso 3). Corte cuidadosamente el tubo **blanco** de 6.3 mm (1/4") dejando un margen amplio de sobra.

B

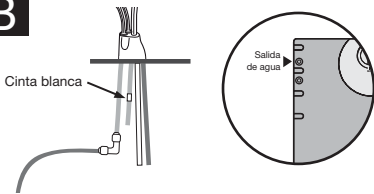

### ⚠ PRECAUCIÓN

**Daños a la propiedad:** no dañe ni rompa la tubería. No deforme los últimos 25 mm (1 pulgada) de la tubería. Jale de la conexión para verificar que esté encajada firmemente.

- Conecte el codo de conexión rápida suministrado al extremo del tubo **azul** de 6.3 mm (1/4").
- Conecte el codo de conexión rápida con el tubo azul acoplado a la **salida** de agua de la parte frontal del tanque enfriador de agua.
- Mida la distancia entre la salida de agua del tanque enfriador y la tubería del suministro de agua del grifo. Corte cuidadosamente el tubo azul al largo adecuado.
- Utilizando el codo de conexión rápida, conecte el otro extremo del tubo azul al tubo de cobre no marcado del grifo.

3

## CONEXIÓN DE AGUA

A



### ⚠ PRECAUCIÓN

**Daños a la propiedad:** conecte el otro extremo del tubo únicamente al suministro de agua fría. Las válvulas del suministro de agua **no** deben evitar el contraflujo.

- Instale un empalme en T (**no suministrado**) en la tubería del suministro de agua fría.
- Instale una válvula de control de agua independiente con un empalme de compresión de 9.5 mm (3/8").
- Instale la tuerca de bronce, el tapón roscado y la inserción del tubo en el tubo **blanco** de 9.5 mm (3/8") que parte del filtro o empalme de conexión rápida en "Y".
- Inserte el tubo **blanco** de 9.5 mm (3/8") en el empalme de compresión de 9.5 mm (3/8") y ajústelo.

B

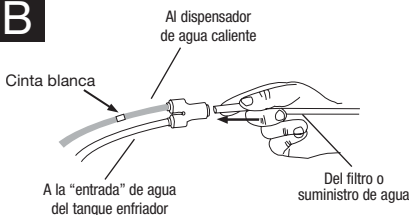

Para retirar el/los tubo(s) o extraerlos del empalme de conexión rápida, pulse el anillo de liberación y jálelos suavemente.

- Retire el empalme de conexión rápida en "Y" ya existente y **deséchelo**.
- Conecte el tubo **blanco** de 9.5 mm (3/8") del filtro o suministro de agua en el empalme de conexión rápida en "Y" suministrado hasta que quede encajado.
- Inserte el tubo **blanco** de 6.3 mm (1/4") de la entrada de agua del tanque en el empalme de conexión rápida de entre 9.5 mm (3/8") y 6.3 mm (1/4").
- Identifique el tubo de cobre de agua **CALIENTE**, el cual está marcado con cinta blanca. Instale dicho tubo en el empalme de conexión rápida de entre 9.5 mm (3/8") y 6.3 mm (1/4").



# 4

Siga estos pasos para instalar el tanque enfriador de agua con dispensador de agua caliente/fría instantánea.

## LLENADO DEL TANQUE Y CONEXIÓN DEL SUMINISTRO ELÉCTRICO

### A

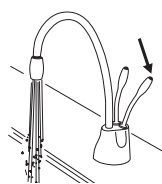

#### ⚠ PRECAUCIÓN

**Daños a la propiedad:** antes de conectar el tanque enfriador de agua, verifique que no haya fugas en las conexiones del suministro de agua.

- Abra el suministro de agua fría.
- Pulse la palanca del suministro de agua fría y manténgala presionada hasta que salga agua del surtidor.
- Una vez que el agua comience a fluir, déjela correr durante al menos 60 segundos.
- Pulse la palanca del suministro de agua caliente hasta que el agua fluya ininterrumpidamente.

### B

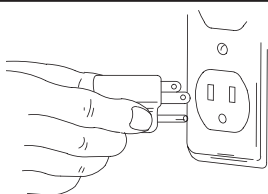

#### ⚠ ADVERTENCIA

**Daños a la propiedad:** se requiere un enchufe con conexión a tierra estándar debajo del fregadero. No utilice un cable de extensión para el tanque enfriador de agua.

- Inspeccione todas las conexiones para asegurarse de que estén ajustadas correctamente y que no haya fugas.
- Conecte el tanque enfriador de agua y el dispensador de agua caliente.
- Antes de beber agua del tanque enfriador, déjela correr durante al menos 5 minutos para limpiar las tuberías.

**Espera 60 minutos para que el agua alcance la temperatura deseada.**

**Es normal que se oigan ruidos sibilantes o de borboteo durante el ciclo de calentamiento inicial.**

## SinkTop Switch™

El interruptor SinkTop Switch™ de InSinkErator® cambia de manera práctica la electricidad entre dos tomacorrientes eléctricos, lo que permite que el tanque enfriador de agua, el dispensador de agua caliente y el triturador de desperdicios de comida estén conectados al mismo enchufe. El tanque enfriador de agua no debe conectarse en el interruptor SinkTop Switch. El tanque enfriador de agua debe conectarse directamente al tomacorriente de pared. Para más información visite [www.insinkerator.com](http://www.insinkerator.com).

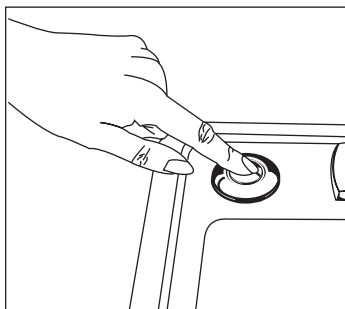
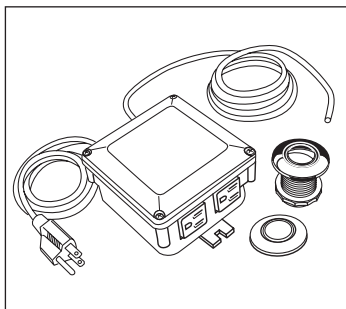

**AnswerLine™**

Las instrucciones de las páginas 18-20 lo guiarán a través del proceso de instalación del grifo de agua fría C1100 y del tanque de agua enfriador InSinkErator.



Grifo de agua fría C1100  
InSinkErator

Siga estos pasos para instalar el tanque enfriador de agua con grifo de agua fría.

1

## PREPARACIÓN

A

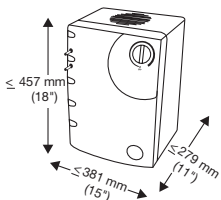

- Cierre el suministro de agua.
- Designe una ubicación debajo del fregadero para instalar el tanque enfriador de agua.
- Para lograr el mejor rendimiento, deje una separación de al menos 50 mm (2") a ambos lados y en la parte superior del tanque.
- El tanque enfriador de agua requerirá una superficie de instalación de al menos 381 mm (15") de ancho por 279 mm (11") de profundidad.
- Asegúrese de que el tanque enfriador de agua cuente con una separación vertical de al menos 457 mm (18").

### PRECAUCIÓN

**Daños a la propiedad:** no coloque objetos en la parte superior del tanque enfriador de agua ya que esto puede obstruir la ventilación.

## DESCRIPCIÓN GENERAL DE UNA INSTALACIÓN TÍPICA con grifo de agua fría

En la imagen se muestra una unidad con sistema de filtración opcional

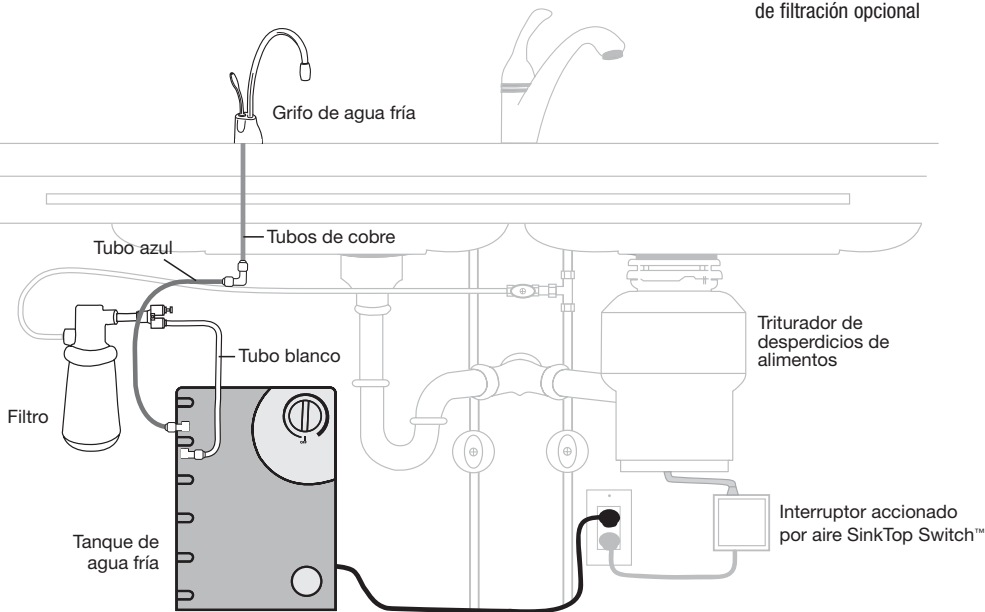

Siga estos pasos para instalar el tanque enfriador de agua con grifo de agua fría.

## 2

### INSTALACIÓN DEL GRIFO DE AGUA FRÍA

A

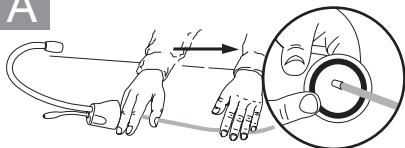

#### ⚠ PRECAUCIÓN

**Daños a la propiedad:** no dañe ni rompa la tubería de cobre. No deforme los últimos 25 mm (1 pulgada) de la tubería.

- Desembale los componentes del grifo.
- Sobre una superficie firme y plana, enderece cuidadosamente la tubería de cobre.
- Asegúrese de que la junta tórica de goma negra esté debidamente asentada en la base del grifo (la ranura de la parte interna de la base del grifo).

B

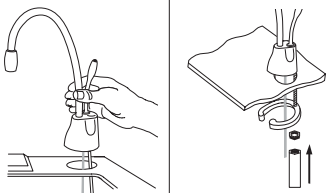

Puede que deba solicitar la ayuda de otra persona para sujetar el grifo en su sitio mientras usted fija la base.

- Introduzca el tubo en el orificio del fregadero hasta que la base quede asentada.
- Por debajo del fregadero, coloque la placa de montaje semicircular en el montante roscado.
- Coloque la tuerca hexagonal en el montante roscado. Asegúrese de que el grifo esté en el ángulo deseado.
- Introduzca el destornillador en el orificio del lado de la llave hexagonal (formando una "T") y utilice dicha llave para ajustar la tuerca y fijar el grifo.

## 3

### INSTALACIÓN DEL TANQUE DE AGUA

A

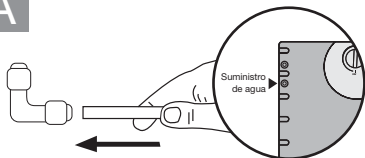

#### ⚠ PRECAUCIÓN

**Daños a la propiedad:** todos los tubos se deben cortar en ángulo recto y sin rebabas.

- Conecte el codo de conexión rápida suministrado al extremo del tubo **blanco** de 6.3 mm (1/4").
- Conecte el codo de conexión rápida a la **entrada** de agua de la parte frontal del tanque enfriador de agua.
- Mida la distancia entre la entrada de agua del tanque enfriador y la válvula del suministro de agua (consulte el paso 3). Corte cuidadosamente el tubo **blanco** de 6.3 mm (1/4") dejando un margen de sobra.

B

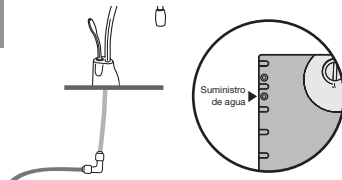

#### ⚠ PRECAUCIÓN

**Daños a la propiedad:** no dañe ni rompa la tubería. No deforme los últimos 25 mm (1 pulgada) de la tubería. Jale de la conexión para verificar que esté encajada firmemente.

- Conecte el codo de conexión rápida suministrado al extremo del tubo **azul** de 6.3 mm (1/4").
- Conecte el codo de conexión rápida con el tubo azul acoplado a la **salida de agua** de la parte frontal del tanque enfriador de agua.
- Mida la distancia entre la salida de agua del tanque enfriador y la tubería del suministro de agua del grifo. Corte cuidadosamente el tubo azul al largo adecuado.
- Utilizando el codo de conexión rápida, conecte el tubo azul al suministro de agua del grifo.

Siga estos pasos para instalar el tanque enfriador de agua con grifo de agua fría.

4

## CONEXIÓN DE AGUA

A

A la "entrada" de agua de la parte frontal del tanque enfriador

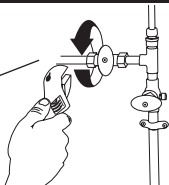

### ⚠ PRECAUCIÓN

**Daños a la propiedad:** conecte el otro extremo del tubo únicamente al suministro de agua fría. Las válvulas del suministro de agua **no** deben evitar el contraflujo.

### Sin sistema de filtración:

- Instale un empalme en T (**no suministrado**) en la tubería del suministro de agua fría.
- Instale una válvula de control de agua independiente con un empalme de compresión de 9.5 mm (1/4").
- Conecte el otro extremo del tubo **blanco** de 6.3 mm (1/4") suministrado en el empalme de compresión de 6.3 mm (1/4") y ajústelo.

A

Tuerca de bronce  
Tapón roscado  
Inserción de bronce



### ⚠ PRECAUCIÓN

**Daños a la propiedad:** conecte el otro extremo del tubo únicamente al suministro de agua fría. Las válvulas del suministro de agua **no** deben evitar el contraflujo.

### Con sistema de filtración InSinkErator opcional:

- Para las instrucciones de instalación del sistema de filtración, consulte la guía de instalación que viene con el sistema.
- Instale un empalme en T (**no suministrado**) en la tubería del suministro de agua fría.
- Instale una válvula de control de agua independiente con un empalme de compresión de 9.5 mm (3/8").
- Instale la tuerca de bronce, el tapón roscado y la inserción del tubo en el tubo **blanco** de 9.5 mm (3/8") que parte del filtro.
- Inserte el tubo **blanco** de 9.5 mm (3/8") en el empalme de compresión de 9.5 mm (3/8") y ajústelo.

5

## LLENADO DEL TANQUE Y CONEXIÓN DEL SUMINISTRO ELÉCTRICO

A

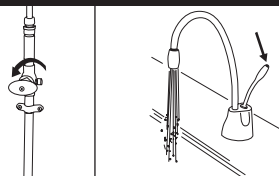

### ⚠ PRECAUCIÓN

**Daños a la propiedad:** antes de conectar el tanque enfriador de agua, verifique que no haya fugas en las conexiones del suministro de agua.

- Abra el suministro de agua fría.
- Pulse la palanca del grifo y manténgala presionada hasta que salga agua del surtidor.
- Una vez que el agua comience a fluir, déjela correr durante al menos 60 segundos.

B

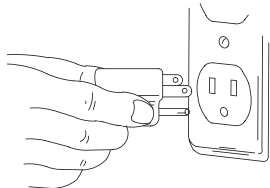

### ⚠ ADVERTENCIA

**Daños a la propiedad:** se requiere un enchufe con conexión a tierra estándar debajo del fregadero. **No utilice un cable de extensión para el tanque enfriador de agua.**

- Inspeccione todas las conexiones para asegurarse de que estén ajustadas correctamente y que no haya fugas.
- Conecte el tanque enfriador de agua.
- Antes de beber agua del tanque enfriador, déjela correr durante al menos 5 minutos para limpiar las tuberías.

**Esper 60 minutos para que el agua alcance la temperatura deseada.**

**IMPORTANTE:** respete todos los códigos y reglamentos eléctricos y de plomería. Inspeccione el lugar en donde se desea instalar el tanque enfriador de agua para asegurarse de que haya suficiente espacio. La correcta instalación es responsabilidad del instalador. Antes de comenzar con la instalación, asegúrese de contar con todas las piezas necesarias. Es responsabilidad del instalador cumplir con las especificaciones de instalación y con los códigos de plomería estatales y locales.

 <b>ADVERTENCIA</b>	<b>Riesgo de descarga eléctrica:</b> utilizar un aparato conectado incorrectamente o sin conexión a tierra puede ocasionar lesiones graves o incluso la muerte por descarga eléctrica.
---	--

**Este aparato debe tener conexión a tierra.** Este sistema enfriador de agua está equipado con un cable que posee un conductor y una clavija de conexión a tierra. El enchufe se debe conectar a un tomacorriente de pared apropiado que esté debidamente instalado y conectado a tierra de acuerdo con los códigos y reglamentos locales. No modifique el enchufe que viene con el aparato. Si no entra en el tomacorriente, solicite a un electricista calificado que instale un enchufe adecuado. Consulte a un electricista profesional o a un técnico de mantenimiento si tiene dudas con respecto a la conexión a tierra del sistema enfriador de agua.

 <b>ADVERTENCIA</b>	<b>Riesgo de descarga eléctrica:</b> enchufe la unidad a un tomacorriente de 3 clavijas con conexión a tierra. No retire el enchufe a tierra. No utilice un adaptador. Hacer caso omiso de estas instrucciones, puede ocasionar incendios, descargas eléctricas o incluso la muerte.
---	--

 <b>PRECAUCIÓN</b>	<b>Daños a la propiedad:</b> para evitar daños ocasionados por el agua, reemplace los tubos que estén flojos o rotos. Inspeccione periódicamente la unidad para comprobar que no haya fugas y desinstálela si sospecha que funciona incorrectamente.
--	--

## INFORMACIÓN SOBRE LA GARANTÍA

**Tanque CWT-00: 3 años de garantía**

**Grifo C1100: 5 años de garantía**

Cubre todas las piezas de repuesto y la mano de obra para corregir defectos de materiales o fabricación en el sistema enfriador de agua, a excepción del cartucho del filtro reemplazable, durante todo el período de garantía a partir de la fecha de instalación en su hogar. Si durante el período de garantía, requiere de este servicio, póngase en contacto con un agente de servicio InSinkErator autorizado para reemplazar o reparar la unidad en su hogar sin costo alguno. Si reemplaza su sistema enfriador de agua en lugar de repararlo, la garantía de la nueva unidad tendrá la duración de la parte restante de la garantía del sistema original. *Nota: la garantía está determinada por el número de serie de la unidad y la fecha de instalación. Es posible que deba presentar la factura de compra o instalación para verificar el estado de la garantía. Si necesita asistencia y desea saber la ubicación del centro de servicio autorizado por la empresa más cercano, llame sin costo al 1-800-558-5700.*

La garantía antes mencionada no se aplica en caso de daños o mal funcionamiento como resultado de un accidente, alteración, mal uso, abuso, instalación inadecuada, instalación que no respete estas instrucciones o los códigos eléctricos y/o de plomería locales. No asumimos ninguna responsabilidad por daños consecuentes. Instale el sistema utilizando sólo componentes genuinos fabricados por InSinkErator®. El uso de componentes que no sean InSinkErator anulará la garantía.

Algunos estados no permiten limitaciones en la duración de una garantía implícita o las exclusiones de daños accidentales o consecuentes, por lo que las limitaciones y exclusiones anteriormente mencionadas pueden no aplicarse a usted. Esta garantía le otorga derechos legales específicos y es posible que usted tenga otros derechos, ya que estos varían según el estado.

**AnswerLine™**

# CUIDADO Y USO

## ⚠ ADVERTENCIA

**Riesgo de descarga eléctrica:** para evitar una descarga eléctrica, desconecte el suministro eléctrico antes de reparar la unidad. Utilice solamente un tomacorriente eléctrico debidamente polarizado y con conexión a tierra.

## AJUSTE DE LA TEMPERATURA DEL AGUA

La temperatura del tanque de enfriamiento de agua se regula mediante la perilla de control de temperatura que se encuentra en la parte frontal de la unidad.

- Para un suministro de agua más fría:** gire la perilla de control en sentido horario. Espere 60 minutos.
- Para un suministro de agua menos fría:** gire la perilla de control en sentido antihorario.
- Para apagar el tanque enfriador de agua:** gire la perilla de control en sentido antihorario hasta la posición "OFF" (apagado).

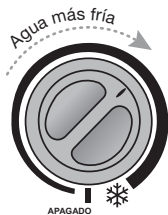

## DAÑOS A LA PROPIEDAD

- Inspeccione periódicamente la unidad para comprobar que no haya fugas. Si hay indicios de daños ocasionados por el agua, desinstale la unidad inmediatamente.
- Para evitar posibles daños por fugas de agua, reemplace todos los tubos que estén cortados, flojos o agrietados.
- Se recomienda instalar un depósito de desagüe conectado a un desagüe adecuado o equipado con un detector de fugas en aquellas aplicaciones en las que las fugas pueden ocasionar daños.

## ALMACENAMIENTO/DRENAJE TEMPORAL

Siempre que el tanque enfriador de agua no se utilice por un período prolongado o la temperatura sea bajo cero, deberá desenchufarlo y drenarlo.

- Desconecte el suministro eléctrico de la unidad.
- Cierre el suministro de agua fría en la válvula.
- Abra el grifo de agua fría para que la presión del tanque enfriador de agua disminuya.
- Desconecte las tuberías de agua de entrada/salida conectadas al tanque enfriador de agua.
- Drene el agua del tanque inclinandolo sobre su lado izquierdo (donde se encuentra el cable de alimentación) y utilice un recipiente grande para contener el agua.
- Una vez que haya drenado el tanque, coloque la unidad en la posición vertical habitual para su almacenamiento.
- Para hacer funcionar el tanque enfriador de agua nuevamente, vuelva a conectar las tuberías de agua (consulte las páginas 4-7) y abra el suministro de agua.
- Abra el grifo de agua fría hasta que fluya agua desde este.
- Enchufe la unidad y ajuste la perilla de control a la temperatura deseada.

## LIMPIEZA DEL TANQUE Y DEL GRIFO

- Utilice sólo limpiadores suaves a la hora de limpiar el grifo y los componentes de plástico.
- Los limpiadores que contienen ácidos, abrasivos, solventes alcalinos u orgánicos, dañan los componentes de plástico y anulan la garantía.

## GUÍA PARA REEMPLAZO DEL FILTRO (Filtración disponible a elección)

Reemplace el cartucho del filtro en caso de que haya una disminución evidente en el flujo de agua del grifo o que el agua tenga mal sabor u olor.

Una vez que haya cerrado los orificios de entrada y salida, y que la presión interna del filtro haya disminuido, el agua (cerca de 60 ml [2 onzas]) fluirá desde la tubería de ventilación.

Si no puede colocar el nuevo cartucho del filtro, introduzca el anterior y gírelo hasta que se asiente, a continuación, retírelo y vuelva a insertar el cartucho nuevo.

Se recomienda reemplazar los filtros de carbón cada 12 meses.

Instrucciones para reemplazar el filtro:

- Reemplace el filtro con una pieza InSinkErator®.
- Coloque una cacerola o un paño de cocina debajo del filtro para contener el agua durante el reemplazo.
- Lentamente, gire el cartucho en sentido antihorario por completo hasta que haga tope (1/4 de giro).
- Jale del cartucho en línea recta y hacia abajo, y deséchelo.
- Inserte el nuevo cartucho en la cabeza del filtro.
- Cuando el cartucho esté completamente encajado, la superficie superior de éste quedará a ras de la parte inferior de la cabeza del filtro.
- Gire el cartucho en sentido horario hasta que haga tope (1/4 de giro).
- Alinee la flecha de entrada/salida de la cabeza y el ensamblado del soporte con la flecha de entrada/salida del cartucho.
- Abra el grifo para expulsar el aire ocluido.
- Deje correr el agua durante 3 minutos antes de utilizarla.



## SOLUCIÓN DE PROBLEMAS

PROBLEMA	CAUSA POSIBLE	SOLUCIÓN
El agua no está fría.	<ul style="list-style-type: none"> <li>• La unidad no recibe electricidad.</li> <li>• La unidad está desconectada.</li> <li>• El tomacorriente no funciona.</li> <li>• Los tubos de cobre están conectados incorrectamente.</li> <li>• La unidad no tuvo tiempo suficiente de enfriar el agua.</li> </ul>	<ul style="list-style-type: none"> <li>• Asegúrese de que el interruptor y los fusibles funcionen correctamente.</li> <li>• Asegúrese de que la unidad esté conectada a un tomacorriente eléctrico debidamente conectado a tierra.</li> <li>• Verifique que el tomacorriente no esté apagado.</li> <li>• Intercambie las conexiones de los tubos de cobre.</li> <li>• El agua del tanque enfriador aún se está enfriando. Espere 15 minutos y vuelva a controlar la temperatura.</li> <li>• Verifique que la perilla de control de temperatura esté en la posición de frío máximo.</li> </ul>
El surtidor gotea o el agua fría sale a borbotones.	<ul style="list-style-type: none"> <li>• El tubo está obstruido.</li> </ul>	<ul style="list-style-type: none"> <li>• Verifique que los tubos no estén deformados, doblados ni apretados.</li> <li>• Desatornille el extremo del surtidor y limpie los residuos.</li> </ul>
No sale agua del surtidor.	<ul style="list-style-type: none"> <li>• El suministro de agua es insuficiente</li> <li>• El surtidor está obstruido.</li> </ul>	<ul style="list-style-type: none"> <li>• Inspeccione la válvula del suministro para asegurarse de que esté abierta por completo y que no haya obstrucciones en la tubería de agua que provoquen una disminución en la presión más allá de los 207 kPa (30 psi) (p. ej., una válvula de paso instalada incorrectamente, un filtro de agua tapado o una válvula de cierre parcialmente abierta).</li> <li>• Inspeccione el tanque enfriador de agua para constatar si está conectado incorrectamente a la tubería del suministro de agua caliente. Si este es el caso, conéctelo a la tubería de agua fría.</li> <li>• Desatornille el extremo del surtidor y limpie los residuos.</li> </ul>
El surtidor/la ventilación gotea constantemente.	<ul style="list-style-type: none"> <li>• Es posible que haya residuos en el alojamiento de la válvula del grifo, lo que ocasiona una leve pérdida de agua.</li> </ul>	<ul style="list-style-type: none"> <li>• Desatornille el extremo del surtidor y limpie los residuos.</li> <li>• Accione la palanca del grifo de 7 a 10 veces para limpiar el grifo y las tuberías.</li> </ul>
El chorro de agua no es uniforme.	<ul style="list-style-type: none"> <li>• Hay residuos en el extremo del surtidor.</li> </ul>	<ul style="list-style-type: none"> <li>• Desatornille el extremo del surtidor y limpie los residuos.</li> </ul>
El agua tiene mal sabor.	<ul style="list-style-type: none"> <li>• Es necesario purgar el tanque enfriador de agua.</li> </ul>	<ul style="list-style-type: none"> <li>• Si no ha extraído agua del tanque durante 3 o más días o si ha extraído menos de 3 tazas diarias, deberá purgar el tanque enfriador de agua. Abra el grifo de agua fría y deje correr el agua durante 3 minutos para purgar el tanque. Espere 1 hora antes de servir agua.</li> </ul>

### PROBLEMAS DE FILTRACIÓN (Filtración disponible a elección)

Agua con mal gusto u olor.	<ul style="list-style-type: none"> <li>• El filtro requiere limpieza.</li> <li>• La vida útil del filtro ha caducado.</li> </ul>	<ul style="list-style-type: none"> <li>• Accione la palanca del grifo y deje correr el agua hasta que salga fría. Si esto no sucede, reemplace el cartucho del filtro.</li> </ul>
El filtro nuevo pierde o no encaja correctamente.	<ul style="list-style-type: none"> <li>• La cabeza y el soporte no se han girado por completo.</li> <li>• La junta tórica del filtro está rota.</li> </ul>	<ul style="list-style-type: none"> <li>• Extraiga, inspeccione y vuelva a instalar el cartucho del filtro.</li> <li>• Extraiga el nuevo filtro y reemplácelo por el anterior. Verifique que funcione correctamente. En ese caso, vuelva a instalar el nuevo filtro y constate su funcionamiento nuevamente.</li> </ul>
No hay flujo de agua o el flujo es escaso.	<ul style="list-style-type: none"> <li>• La vida útil del filtro ha caducado.</li> </ul>	<ul style="list-style-type: none"> <li>• Reemplace el cartucho del filtro. <b>Consulte la página 22.</b></li> </ul>

**Si aún tiene problemas con la unidad, llame a la línea de atención  
 al cliente AnswerLine™ de InSinkErator al 1-800-558-5700.**



1.800.558.5700  
[www.insinkerator.com](http://www.insinkerator.com)

44149 REV. A



The Emerson logo is a trademark and service mark of Emerson Electric Co.

InSinkErator may make improvements and/or changes in the specifications at any time, in its sole discretion, without notice or obligation and further reserves the right to change or discontinue models.

Printed in USA

© 2008 InSinkErator, a division of Emerson Electric Co. All Rights Reserved.

Download from [Www.Somanuals.com](http://Www.Somanuals.com). All Manuals Search And Download.



## Free Manuals Download Website

<http://myh66.com>

<http://usermanuals.us>

<http://www.somanuals.com>

<http://www.4manuals.cc>

<http://www.manual-lib.com>

<http://www.404manual.com>

<http://www.luxmanual.com>

<http://aubethermostatmanual.com>

Golf course search by state

<http://golfingnear.com>

Email search by domain

<http://emailbydomain.com>

Auto manuals search

<http://auto.somanuals.com>

TV manuals search

<http://tv.somanuals.com>