

Ultra System

Owner's Manual



Installation, Care & Use

Instalacion, Cuidado & Uso

Installation, Sion & Utilisation



WHAT YOU SHOULD KNOW BEFORE YOU BEGIN

- For your satisfaction and safety, read all instructions, cautions, warnings and dangers before installing or using this hot water faucet.
- Make sure that all electrical wiring and connections conform to local codes.
- A standard 120-volt grounded electrical outlet is required under the sink for the faucet's electrical power.
- The wall outlet powering the tank must have electrical power supplied to it continuously.
- This outlet must be fused and should not be controlled by the same wall switch that operates a food waste disposer, unless you have a SinkTop Switch™ from InSinkErator®.
- If you suspect elevated levels of chlorine in your water, it is recommended to use our water filtration system.
- The use of a water filter should NOT result in the water pressure to drop below 30 psi (207kPa). If it does, this will prevent your unit from operating properly.
- Moving parts inside the tank causing a rattling noise is normal.

WHAT YOU NEED TO GET STARTED

Equipment Required:

- Cordless Drill
- Compression fitting, T-fitting or saddle valve
- Adjustable wrench
- Phillips and flat blade screwdrivers
- Pencil
- Tape Measure
- Level

Equipment You May Need:

- Anchors for drywall
- Hole saw
- Basin wrench
- Hole punch

If you intend to use the sprayer hole in your sink for your faucet, you may need a basin wrench and a 1/8" plug or a 1/4" cap (**not supplied**) for the faucet sprayer hose line. *See Step 1-B.*

If you need to cut a mounting hole in your stainless steel sink, you may need a 1 1/4" - 1 1/2" hole saw made for cutting stainless steel or a hole punch. Consult a professional if you are drilling into a surface other than stainless steel.

COMPONENTS IN THIS PACKAGE

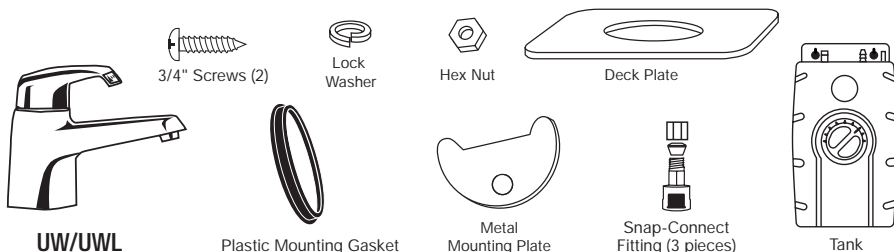

HOW TO USE THIS INSTRUCTION MANUAL

These instructions are separated into main sections, indicated by numbers, and subsections, indicated by capital letters. The manual is setup this way to allow you to take a break at any point after completing a section or subsection without affecting the installation process.

What you'll see in the instruction manual:

INSTALLING THE FAUCET	
<p>A</p> 	<input type="checkbox"/> Unpack faucet components. <input type="checkbox"/> On a firm, flat surface, carefully straighten the copper tubing.
<p>CAUTION</p> <p>Property Damage: Do not pinch or break copper tubing. Do not distort the last 1 inch of tubing.</p>	

- 1** Provides a step-by-step narrative describing the installation step, with check boxes that can be marked as you progress through the installation.
- 2** Contains simple illustrations that provide visual instruction to support the narrative.
- 3** CAUTIONS, WARNINGS and DANGERS that will require your attention during the step.

DANGER	An imminently hazardous situation, which, if not avoided, will result in death or serious injury.
WARNING	A potentially hazardous situation, which, if not avoided, could result in death or serious injury.
CAUTION	A potentially hazardous situation, which, if not avoided, may result in minor or moderate injury.

Note: Tank must be located within 16" of faucet and within 30" or less of a standard grounded outlet. DO NOT extend plumbing or electrical lines.

A standard 120-volt grounded electrical outlet is required under the sink for the unit's electrical power.

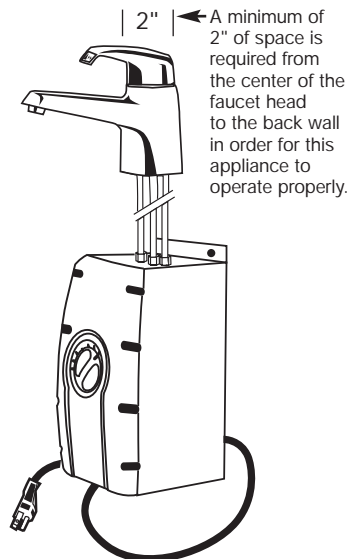
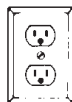

START HERE

 PROPER INSTALLATION SHOULD TAKE ABOUT 2-4 HOURS

1

PREPARATION

A

Required minimum from
center of hole to wall

2"

Maximum counter
thickness (depth)

1½"

- Identify locations for the faucet and tank.
- Check to make sure there is proper clearance for faucet handle to be fully opened.
- Check to make sure counter is not too thick.
- Make sure there is a grounded electrical outlet under the sink.

The wall outlet for your faucet must have power supplied to it continuously and must be fused. It should not be controlled by the same wall switch that operates a food waste disposer.

B

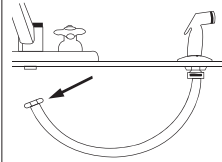

- Turn off water supply.
- If using the sink sprayer hose hole, remove nut that connects sprayer hose at bottom of faucet.
- Using adjustable wrench, remove nut connecting sprayer washer flange in sprayer hole.
- Plug hose opening with either a 1/8" plug or a 1/4" cap (**not supplied**).

C

Required Hole Diameter

1¼" - 1½"

Consult a professional before drilling into a surface other than stainless steel.

What if you don't have a sprayer hole or don't want to use it?

- If drilling a hole into a stainless steel sink or counter top, you can cut a mounting hole for the faucet with a hole saw for stainless steel, or you can use a hole punch.

2

INSTALLING THE FAUCET

A

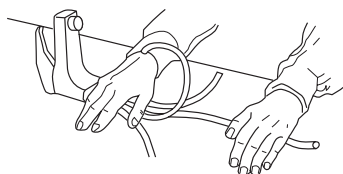

- Unpack faucet components.
- On a firm, flat surface, carefully straighten the copper tubing.

⚠ CAUTION

Property Damage: Do not pinch or break copper tubing. Do not distort the last 1 inch of tubing.

B

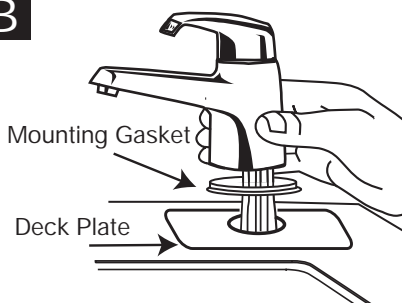

- Slide plastic mounting gasket over all tubes descending from faucet body and seat mounting gasket into bottom of faucet until flush.
- Position supplied deck plate over the hole into which the faucet will be installed.
- With mounting gasket in place, feed tubes down into hole until faucet rests on deck plate (see illustration).

C

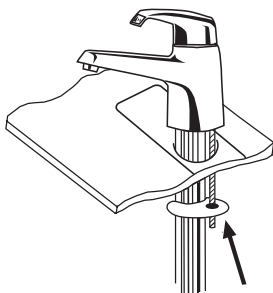

- From under the sink, place the metal mounting plate onto the threaded stud.

D

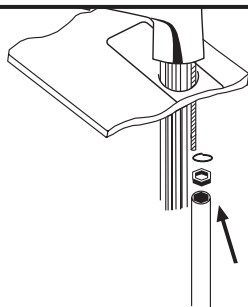

- Make sure faucet head is at the desired angle.
- Place the supplied lock washer and hex nut on to the threaded stud.
- Tighten to secure the faucet to the sink top. **Do not overtighten.**

3

MOUNTING THE TANK

A

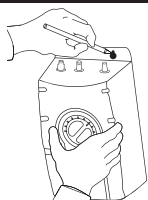

Tank must be mounted level to ensure proper operation.

⚠ WARNING

Property Damage: Tank must be located within 16" of faucet and within 30" or less of a standard grounded outlet. DO NOT extend plumbing or electrical lines.

- Select a spot under the sink to mount tank vertically within reach of both plumbing and electrical connections. The tank should be within 16" or less of faucet water lines and within 30" or less of a standard grounded outlet.
- While holding tank in place on the spot selected for installation, use a pencil to mark locations for 2 hanging screws.

B

Leave 1/4" for hanging tank.

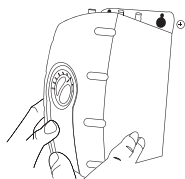

Mount tank vertically in an area that allows clearance on the underside of the tank for drainage, if necessary. DO NOT over tighten screws.

- Screws provided are for use in wood studs or cabinets only. Use wall anchors (not supplied) for installation into drywall.**
- Pre-drill 1/8" pilot holes at marks.
 - Turn screws into pre-drilled holes, leaving 1/4" exposed.
 - Hang the tank on the screws.
 - Tighten the screws with only 1/2 turn clockwise.

4

CONNECTING FAUCET TO TANK

A

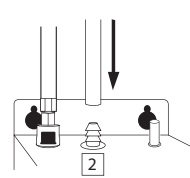
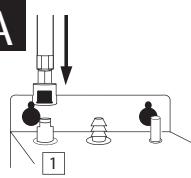

⚠ CAUTION

Property Damage: Pinched or blocked water lines may cause damage to the hot water tank.

- Without depressing the gray button, place the snap-connect fitting at the end of the **blue** 1/4" tube onto the left fitting on the tank, pushing until it clicks into place. (1)
- Slip the flexible **white** 7/16" tube over barbed middle fitting and slide down approximately 1/2". (2)

B

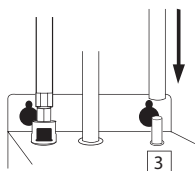

⚠ CAUTION

Property Damage: Check to make sure tubes are connected properly and are pushed in as far as possible.

- Slip the **clear** 5/16" tube over the far right smooth fitting and slide down approximately 1/2". (3)
- Visually check for pinched or crimped tubes.

Hose clamps are not needed for any of the connections.

5

FINAL WATER CONNECTION

A

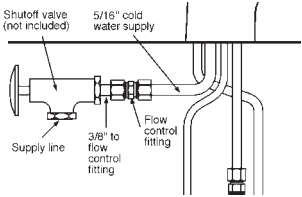

- It is recommended that the water connection be made using a shutoff valve (**not supplied**).
- Where plumbing codes permit, a saddle valve (**not supplied**) can be used to supply water to the faucet. Follow the directions for "self-piercing attachments" included with the valve.

⚠ CAUTION

Property Damage: Join remaining tube to cold water supply only.

6

FILL TANK & THEN CONNECT POWER

A



Nothing will happen until tank fills and water begins running out of faucet.

- Turn on the cold water supply.
- Lift handle to **WARM** position.
- Leave faucet open for at least 1 min. to fill the tank. Do not close faucet until water is flowing freely from the spout.

⚠ WARNING

Scalding Hazard: Steam and hot water can spit forcefully from the spout if the temperature is set too high at startup.

B

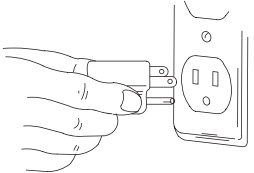

- Check all connections to ensure they are tight and that there are no leaks.
- Plug in hot water tank.

Water will be cold at first.

Allow 12-15 minutes for water to reach target temperature.

⚠ WARNING

Property Damage: A standard grounded outlet within 30" of the faucet is required under the sink. Do not use an extension cord set with the dispenser.

Gurgling or hissing is normal during the initial heating cycle.

⚠ DANGER

Electric Shock Hazard: Using an ungrounded or improperly connected appliance can result in serious injury or death from electrical shock.

This appliance must be grounded. This hot water faucet is equipped with a cord that has a grounding conductor and a grounding pin. The plug must be connected to an appropriate outlet that is properly installed and grounded in accordance with all local codes and ordinances. Do not modify the plug provided with the appliance – if it will not fit the outlet, have a proper outlet installed by a qualified electrician. Check with a qualified electrician or serviceman if you are in doubt as to whether the instant hot water dispenser is properly grounded.

⚠ CAUTION

Personal Injury: This tank is a non-pressurized tank. DO NOT modify this system. DO NOT close vent tube or connect other type faucet or valves to the tank. Use only the InSinkErator faucet supplied. Use only parts provided. Contact an authorized InSinkErator Service agent for repairs or replacement components.

⚠ WARNING

Fire Hazard: To minimize possibility of fire, DO NOT store flammable items such as rags, paper or aerosol cans near the tank. DO NOT store or use gasoline or other flammable vapors and liquids in the vicinity of this or any other appliance.

⚠ CAUTION

Property Damage: To avoid water damage, replace any loose or split tubing. Periodically inspect the unit for any signs of leakage and immediately remove from service any unit suspected of leaking.

A hot water faucet, like any water heater, has a limited life and will eventually fail. To avoid possible property damage, this hot water faucet should be regularly examined for leakage and replaced when necessary. A drain pan, plumbed to an appropriate drain or outfitted with a leak detector, should be used in those applications where any leakage could cause property damage.

WARRANTY INFORMATION

1-year warranty

Covers all replacement parts and labor to correct defects in material or workmanship in the faucet system, excluding the replaceable filter cartridge, for the full warranty period from the date of installation in your home. If warranty service is required during the warranty period, contact an authorized InSinkErator service agent to replace or repair the unit in your home at no cost to you. If your faucet is replaced rather than repaired, the warranty on the new unit shall be for the duration of the remaining portion of the original dispenser's warranty.

Note: Warranty is determined by unit serial number and/or date of installation. Purchase or installation receipt may be required to verify warranty status. When service is required, and for the location of your nearest factory authorized service center, call toll free 1-800-558-5700.

The foregoing warranty does not apply to damage or inoperation resulting from accident, alteration, misuse, abuse, improper installation, installation not in accordance with these instructions or local electrical and/or plumbing codes. We do not assume any responsibility for consequential damage. Install using genuine InSinkErator® manufactured components only. Use of non InSinkErator components will void your warranty.

Some states do not allow limitations on how long an implied warranty lasts, or the exclusion or limitations of incidental or consequential damages, so the above limitations or exclusion may not apply to you. This warranty gives you specific legal rights, and you may also have other rights which vary from state to state.

CARE AND USE

⚠ DANGER

Electric Shock Hazard: To prevent electrical shock, disconnect power before servicing unit. Use only a properly grounded and polarized electric outlet.

ADJUSTING THE THERMOSTAT

Tank temperature is factory preset to 200°F, which mixes with cool tap water to produce an output water temperature of approx. 110°F.

To reset the tank thermostat to 200°; turn the indicator one notch to the right of vertical.

After adjusting, lift faucet handle for 20 seconds for water to re-heat to the new setting.

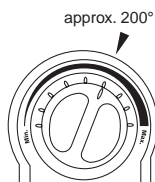

- To adjust water temperature, turn thermostat dial on the front of the tank clockwise to increase temperature or turn counter clockwise to decrease temperature. Repeat if necessary. All changes should be minimal.

⚠ WARNING

Scalding Hazard: Do not allow water to boil. May result in severe burns.

PROPERTY DAMAGE

- Regularly inspect the unit for any signs of leakage. If there are signs of water damage, immediately remove the unit from service.
- To avoid water damage from leakage, replace all cut, loose or split tubing.
- A drain pan, plumbed to an appropriate drain or outfitted with a leak detector, should be used in those applications where any leakage could cause property damage.

SEASONAL STORAGE/DRAINAGE

Anytime the hot water faucet is not used for extended periods of time, unplug and drain unit. If it is below freezing you will need to unplug the unit and drain it.

- Disconnect power from unit.
- Turn faucet lever to warm and allow water to flow until it is cool.
- Shut the faucet off at the valve.
- Remove drain screw located on bottom center of water tank and drain the water into empty pail.
- Empty the tank and then reinstall drain screw onto the bottom of tank, turning until snug. Do NOT over tighten.
- To place back in working order, fill tank with water and re-connect the plug.

CLEANING THE FAUCET AND TANK

- Only use mild cleaners to clean the faucet and plastic components.
- Cleaners with acids, abrasives, alkaline or organic solvents will result in deterioration of the plastic components and void the warranty.



TROUBLESHOOTING

PROBLEM	POSSIBLE CAUSE	WHAT TO DO
Water and steam spits forcefully from spout without turning on the faucet.	<ul style="list-style-type: none">Water is boiling in storage tank. <p><i>May be normal during initial setup.</i></p>	<ul style="list-style-type: none">Lift faucet lever to release some water from the tank.Adjust water temperature down using dial on tank front. <p><i>Remember that at higher altitudes, water boils at lower temperatures.</i></p>
No warm water	<ul style="list-style-type: none">The unit is unplugged.The electric outlet is inoperative.	<ul style="list-style-type: none">Make sure the unit is connected to a properly grounded electric outlet.Make sure the circuit breaker or fuses are functioning properly.Check that the outlet is not switched off.
Water is too hot or not warm enough	<ul style="list-style-type: none">Thermostat is not adjusted to your needs.	<ul style="list-style-type: none">Adjust the thermostat slowly, then lift faucet handle for 20 seconds to bring in fresh water to be heated at the new setting. Allow 5-7 minutes for water to reach new temperature.
Water comes out the vent instead of spout	<ul style="list-style-type: none">Outlet tube is blocked.	<ul style="list-style-type: none">Check that outlet tube is not kinked, twisted or pinched.Unscrew spout end piece and clean out any debris.
Water is dripping from the spout/vent intermittently	<ul style="list-style-type: none">The expansion chamber isn't draining properly due to low water pressure.The spout is blocked.	<ul style="list-style-type: none">Unplug the unit. If the dripping doesn't stop after a few minutes, check the supply valve to ensure that is fully open and there are no obstructions in the water line reducing the pressure below 30 psi (<i>i.e., a poorly mounted saddle valve, a clogged water filter, or a partially opened shut-off valve</i>).Unscrew spout end piece and clean out any debris.
Water is dripping from the spout/vent constantly	<ul style="list-style-type: none">Debris in the water line may be in the faucet valve seat causing a slow water leak.	<ul style="list-style-type: none">Unscrew spout end piece and clean out any debris.Lift faucet lever 7-10 times to flush faucet & lines.
Divided stream	<ul style="list-style-type: none">Debris in the end piece.	<ul style="list-style-type: none">Unscrew spout end piece and clean out any debris.

Ultra System

Manual de propietario

Installation, Care & Use

Instalación, cuidado y uso

Installation, Sion & Utilisation

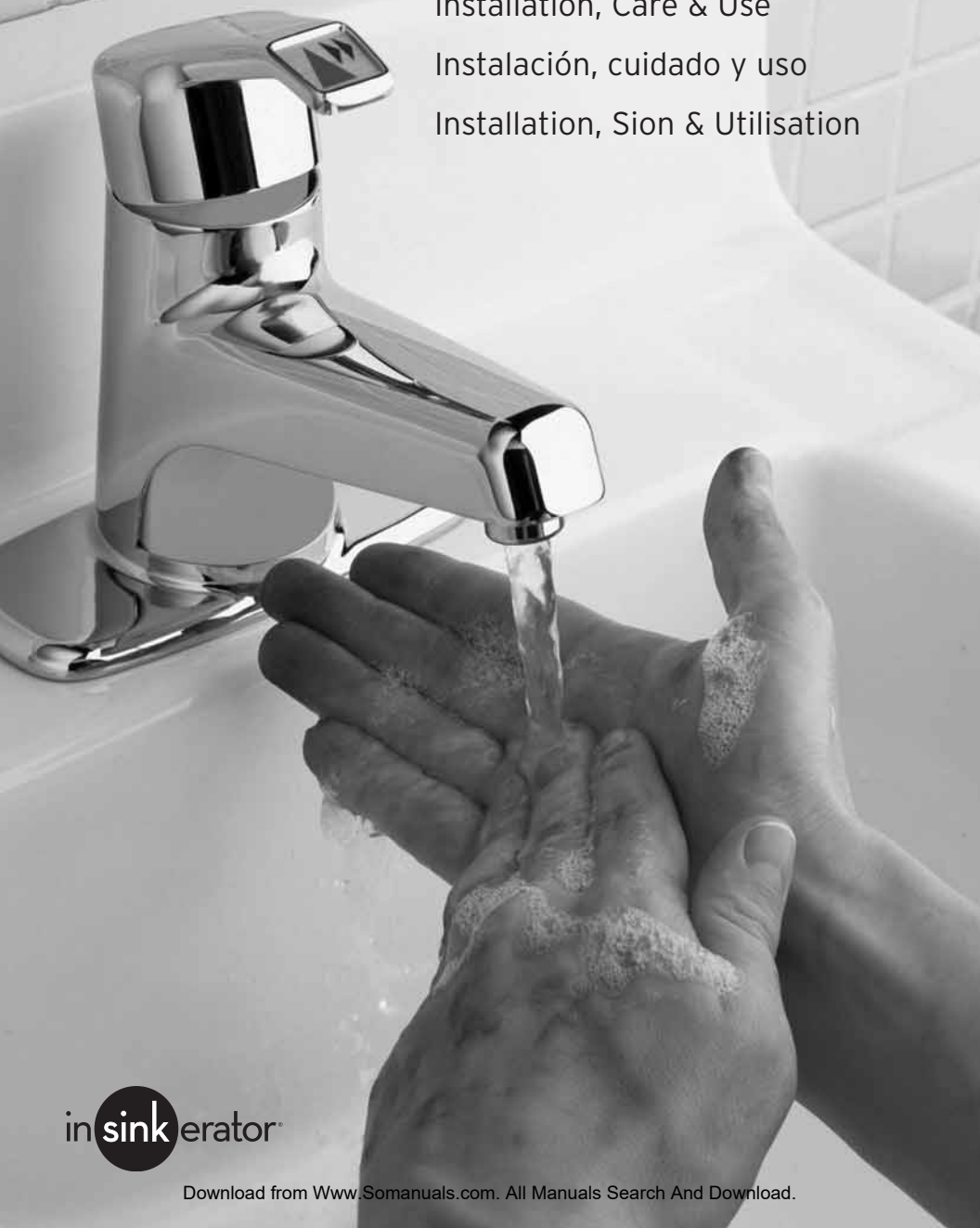

LO QUE DEBERÍA SABER ANTES DE COMENZAR

- Para su satisfacción y seguridad, lea todas las instrucciones, precauciones, advertencias y peligros antes de instalar o usar este grifo de agua caliente al instante.
- Asegúrese de que todas las conexiones y cableados eléctricos cumplan con los códigos locales.
- Se requiere un tomacorriente conectado a tierra tipo estándar de 120 voltios bajo el fregadero para suministrar energía eléctrica al grifo.
- El tomacorriente de pared que suministre energía al tanque debe contar continuamente con energía.
- Este tomacorriente debe llevar fusible y no debería estar controlado por el mismo interruptor de pared que opere un triturador de residuos de alimentos, a menos que usted tenga un SinkTop Switch™ de InSinkErator®.
- Si sospecha de niveles elevados de cloro en el agua, se recomienda usar nuestro sistema de filtración de agua.
- El uso de un filtro de agua NO debe ocasionar que la presión de agua descienda por debajo de 30 psi (207kPa). Si esto sucede, su unidad no funcionará correctamente.
- Es normal que las piezas móviles dentro del tanque causen un ruido de golpeteo.

LO QUE NECESITA PARA COMENZAR

Equipo requerido:

- Taladro inalámbrico
- Conector de compresión, conector en T o válvula de asiento
- Llave inglesa
- Nivel
- Destornillador plano y destornillador en cruz (Phillips)
- Lápiz
- Cinta métrica

Equipo que quizá necesite:

- Taquetes para tablarroca
- Broca corta-círculos
- Llave de cuenca
- Punzonador

Si va a usar el orificio del atomizador de su fregadero para instalar su grifo, quizá necesite una llave de cuenca y un tapón de 1/8" (3.1 mm) o una tapa de 1/4" (6.3 mm) (**no incluida**) para la línea de la manguera del atomizador. *Véase el Paso 1-B.*

Si necesita cortar un orificio de montaje en su fregadero de acero inoxidable, necesita una broca corta-círculos de 1 1/4" - 1 1/2" (3.1 a 3.8 cm) diseñada para cortar acero inoxidable o un punzonador. Consulte a un profesional si está perforando una superficie que no sea acero inoxidable.

COMPONENTES EN ESTE PAQUETE

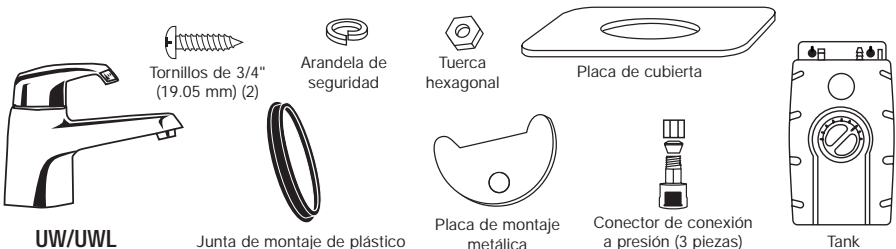

CÓMO USAR ESTE MANUAL DE INSTRUCCIONES

Estas instrucciones están separadas en secciones principales indicadas con números y en subsecciones indicadas con letras mayúsculas. El manual está organizado de este modo para que pueda tomar un descanso en cualquier momento después de concluir una sección o subsección sin afectar el proceso de instalación.

Lo que usted verá en el manual de instrucciones:

INSTALACIÓN DEL GRIFO	
A 	<input type="checkbox"/> Desempaque los componentes del grifo. <input type="checkbox"/> Sobre una superficie plana y firme, enderece con cuidado la tubería de cobre.
PRECAUCIÓN Daño a la propiedad: No pique ni rompa la tubería de cobre. No deforme la última pulgada (2.5 cm) de la tubería.	

- 1** Proporciona una narración paso a paso que describe el paso de instalación, con casillas de comprobación que pueden marcarse conforme progresa en la instalación.
- 2** Contiene ilustraciones sencillas que proporcionan instrucciones visuales para apoyar la narración.
- 3** PRECAUCIONES, ADVERTENCIAS y PELIGROS que requerirán su atención durante cada paso.

⚠ PELIGRO	Una situación inminentemente peligrosa, la cual, si no se evita, ocasionará la muerte o lesiones serias.
⚠ ADVERTENCIA	Una situación potencialmente peligrosa, la cual, si no se evita, ocasionará la muerte o lesiones serias.
⚠ PRECAUCIÓN	Una situación potencialmente peligrosa, la cual, si no se evita, ocasionará lesiones menores o moderadas.

Nota: Se debe colocar el tanque dentro de 16" (40.6 cm) del grifo y dentro de 30" (76 cm) o menos de un tomacorriente conectado a tierra tipo estándar. NO extienda las líneas de plomería ni las líneas eléctricas.

Se requiere un tomacorriente conectado a tierra tipo estándar de 120 voltios bajo el fregadero para suministrar energía eléctrica a la unidad.

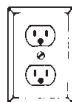

AnswerLine™
1-800-558-5700

INICIE AQUÍ

LA INSTALACIÓN CORRECTA DEBE TOMAR APROXIMADAMENTE 2 A 4 HORAS

1

PREPARACIÓN

A

Mínimo requerido a partir del centro del orificio hasta la pared

2" (5.08 cm)

Grosor máximo de la cubierta (profundidad)

1½" (3.81 cm)

- Identifique las ubicaciones para el grifo y el tanque.
- Asegúrese de que haya el espacio libre adecuado para que la manija del grifo abra completamente.
- Verifique para asegurarse que la cubierta o mesada no sea demasiado gruesa.
- Asegúrese de que haya bajo el fregadero un tomacorriente eléctrico conectado a tierra.

El tomacorriente de pared para su grifo debe contar continuamente con energía y debe llevar fusibles. No debe estar controlado por el mismo interruptor de pared que opere un triturador de residuos de alimentos.

B

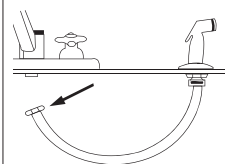

- Cierre el suministro de agua.
- Si va a usar el orificio de la manguera del atomizador del fregadero, quite la tuerca que está conectada a la manguera del atomizador en la parte inferior del grifo.
- Con una llave inglesa, quite la tuerca que conecta la brida de la arandela del atomizador en el orificio del atomizador.
- Tape la abertura de la manguera con un tapón de 1/8" o con una tapa de 1/4" (**no se incluyen**).

C

Diámetro del orificio requerido

1¼" - 1½" (3.1 a 3.8 cm)

Consulte a un profesional antes de perforar una superficie que no sea de acero inoxidable.

¿Qué sucede si no tiene un orificio para el atomizador o si no desea usarlo?

- Si perfora un orificio en un fregadero o cubierta de acero inoxidable, puede cortar un orificio de montaje para el grifo con una broca cortacírculos para acero inoxidable, o puede usar un punzonador.

2

INSTALACIÓN DEL GRIFO

A

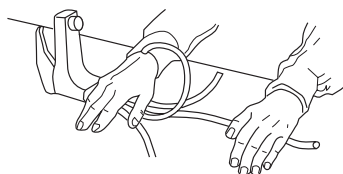

- Desempaque los componentes del grifo.
- Sobre una superficie plana y firme, enderece con cuidado la tubería de cobre.

⚠ PRECAUCIÓN

Daño a la propiedad: No pique ni rompa la tubería de cobre. No deforme la última pulgada (2.5 cm) de la tubería

B

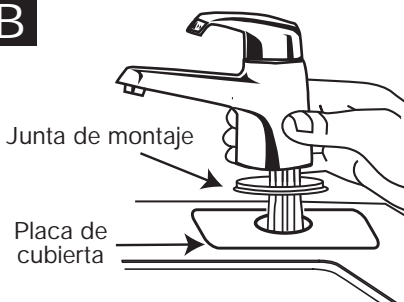

- Deslice la junta de montaje de plástico sobre todos los tubos que descenden desde el cuerpo del grifo y asiente la junta de montaje en el fondo del grifo hasta que quede a nivel.
- Coloque la placa de cubierta incluida sobre el orificio en el cual se instalará el grifo.
- Con la junta de montaje en su sitio, meta los tubos en el orificio hasta que el grifo descansa sobre la placa de cubierta (véase la ilustración).

C

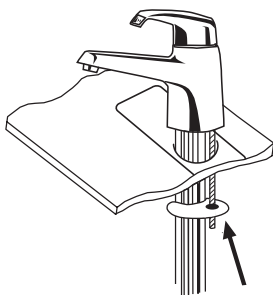

- Desde abajo del fregadero, coloque la placa de montaje metálica sobre el montante roscado.

D

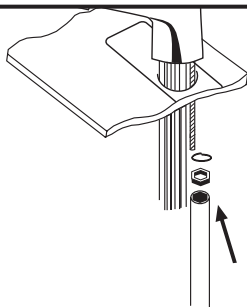

- Asegúrese de que el cabezal del grifo esté en el ángulo deseado.
- Coloque la arandela de presión y la tuerca hexagonal incluidas en el montante roscado.
- Apriete para asegurar el grifo a la cubierta del fregadero. **No apriete demasiado.**

3

MONTAJE DEL TANQUE

A

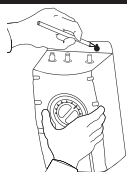

Se debe montar el tanque a nivel para asegurar la operación correcta.

⚠ ADVERTENCIA

Daño a la propiedad: Se debe colocar el tanque dentro de 16" (40.6 cm) del grifo y dentro de 30" (76 cm) o menos de un tomacorriente conectado a tierra tipo estándar. NO extienda las líneas de plomería ni las líneas eléctricas.

- Seleccione una zona debajo del fregadero para montar el tanque verticalmente al alcance de las conexiones de plomería y eléctricas. El tanque debería estar dentro de 16" (40.6 cm) o menos de las líneas de agua del grifo y dentro de 30" (76 cm) o menos de un tomacorriente conectado a tierra tipo estándar.
- Mientras sujeta el tanque en su sitio sobre la zona seleccionada para su instalación, use un lápiz para marcar los sitios para 2 tornillos colgantes.

B

Deje un espacio de 1/4" (0.6 cm) para el tanque colgante.

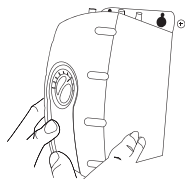

Monte el tanque verticalmente en un área que permita espacio libre sobre la parte inferior del tanque para el desagüe, si es necesario. NO apriete demasiado los tornillos.

Los tornillos provistos son sólo para usarse en montantes de madera o en gabinetes. Use taquetes para pared (no incluidos) para una instalación en tablarroca.

- Perfore previamente orificios piloto de 1/8" (3.1 mm) en las marcas.
- Inserte los tornillos en los orificios preperforados, dejando una longitud expuesta de 1/4" (0.6 cm).
- Cuelgue el tanque sobre los tornillos.
- Apriete los tornillos con sólo 1/2 vuelta en el sentido de las manecillas del reloj.

4

CONEXIÓN DEL GRIFO AL TANQUE

A

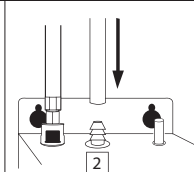
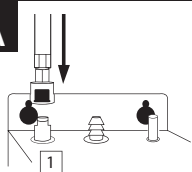

⚠ PRECAUCIÓN

Daño a la propiedad: Las líneas de agua picadas o bloqueadas pueden causar daño al tanque de agua caliente.

- Sin presionar el botón gris, coloque el conector de conexión a presión en el extremo del tubo **azul** 1/4" (0.6 cm) dentro del conector izquierdo sobre el tanque, empuje hasta que haga clic y quede fijo en su sitio. (1)
- Deslice el tubo flexible **blanco** de 7/16" (1.1 cm) sobre el conector intermedio con lengüeta y deslice hacia abajo aproximadamente 1/2" (0.6 cm). (2)

B

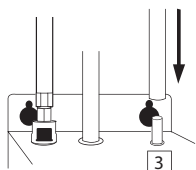

⚠ PRECAUCIÓN

Daño a la propiedad: Asegúrese de que los tubos estén conectados correctamente y se hayan medido tanto como sea posible.

- Deslice el tubo **claro** de 5/16" (0.79 cm) sobre el conector liso de extrema derecha y deslice hacia abajo aproximadamente 1/2" (0.63 cm). (3)
- Verifique visualmente para detectar tubos pinchados o doblados.

Para ninguna de las conexiones se necesitan abrazaderas para manguera.

5

CONEXIÓN FINAL DE AGUA

A

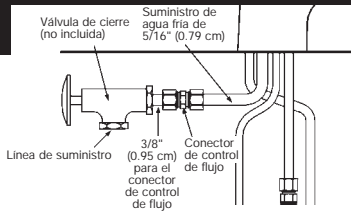

⚠ PRECAUCIÓN

Daño a la propiedad: Acople el tubo restante sólo al suministro de agua fría.

- Es recomendable que se realice la conexión al agua usando una válvula de cierre (**no incluida**).
- Donde los códigos de plomería lo permitan, se puede usar una válvula de asiento (**no incluida**) para suministrar agua al grifo. Siga las siguientes instrucciones para los "aditamentos de auto perforación" incluidos con la válvula.

6

LLENE EL TANQUE Y DESPUÉS CONECTE LA ENERGÍA

A

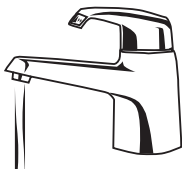

⚠ ADVERTENCIA

Peligro de escaldado: Vapor y agua caliente pueden brotar con fuerza del tubo surtidor de agua si la temperatura se fija demasiado alta en el arranque.

Nada sucederá hasta que el tanque esté lleno y el agua comience a salir del grifo.

- Abra el suministro de agua fría.
- Levante la manija a la posición **TEMPLADA (WARM)**.
- Deje abierto el grifo durante al menos 1 min. para llenar el tanque. No cierre el grifo hasta que el agua fluya libremente del tubo surtidor.

B

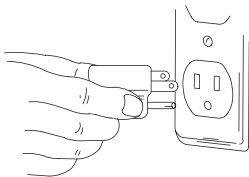

⚠ ADVERTENCIA

Daño a la propiedad: Debajo del fregadero se requiere un tomacorriente conectado a tierra tipo estándar dentro de 30" (76.2 cm) del grifo. No use un cable conector de extensión con el surtidor.

- Verifique todas las conexiones para asegurarse de que estén apretadas y no haya fugas.
 - Conecte el tanque de agua caliente.
- Al inicio el agua será fría.**
Espere 12-15 minutos para que el agua alcance la temperatura deseada.
La presencia de borbotones o silbidos es normal durante el ciclo inicial de calentamiento.

⚠ PELIGRO

Peligro de descarga eléctrica: Usar un electrodoméstico incorrectamente conectado o no conectado a tierra puede ocasionar lesiones serias o la muerte por descarga eléctrica.

Este electrodoméstico debe estar conectado a tierra. Este grifo de agua caliente al instante está equipado con un cable que tiene un conductor de conexión a tierra y una clavija de tierra. Se debe conectar el enchufe a un tomacorriente apropiado que esté correctamente instalado y conectado a tierra de acuerdo con todos los códigos y reglamentos locales. No modifique el enchufe provisto con el electrodoméstico – si no se adapta al tomacorriente, tiene que hacer que un electricista calificado instale un tomacorriente adecuado. Verifique con un técnico o electricista calificado si tiene alguna duda de la conexión a tierra adecuada del surtidor de agua caliente al instante.

⚠ PRECAUCIÓN

Lesiones personales: Este tanque es un tanque no presurizado. NO modifique este sistema. NO cierre el tubo de venteo ni conecte otro tipo de grifos o válvulas al tanque. Use sólo el grifo de InSinkErator provisto. Use sólo las piezas provistas. Póngase en contacto con un agente de Servicio InSinkErator autorizado para reparaciones o refacciones.

⚠ ADVERTENCIA

Peligro de incendio: Para minimizar la posibilidad de incendio, NO almacene artículos inflamables, como por ejemplo, trapos, papel o latas de aerosol cerca del tanque. NO almacene ni use gasolina ni otros vapores y líquidos inflamables en la vecindad de este o de cualquier otro electrodoméstico.

⚠ PRECAUCIÓN

Daño a la propiedad: Para evitar daños ocasionados por el agua, reemplace cualquier tubería suelta o rota. Inspeccione periódicamente la unidad para detectar cualquier fuga y de inmediato ponga fuera de servicio cualquier unidad de la cual sospecha tiene fugas.

Un grifo de agua caliente, como cualquier calentador de agua, tiene una vida limitada y tarde o temprano dejará de funcionar. Para evitar posibles daños a la propiedad, se debe examinar con regularidad este grifo de agua caliente al instante y reemplazarlo cuando sea necesario. Se debe usar un depósito de desagüe, conectado a un tubo de desagüe apropiado o equipado con un detector de fugas, en aquellas aplicaciones donde cualquier fuga podría causar daños a la propiedad.

INFORMACIÓN DE LA GARANTÍA

Garantía de un año

Cubre todas las refacciones y mano de obra para corregir defectos de materiales y fabricación en el sistema grifo, excluyendo el cartucho reemplazable, durante el periodo de garantía total a partir de la fecha de instalación en su hogar. Si durante el periodo de garantía se requiere de su servicio, póngase en contacto con un agente de servicio InSinkErator autorizado para reemplazar o reparar la unidad en su hogar sin costo alguno para usted. Si su grifo es reemplazado en lugar de ser reparado, la garantía en la nueva unidad será por la duración de la porción restante de la garantía del surtidor original.

Nota: La garantía está determinada por el número de serie de la unidad y por la fecha de instalación. Quizá sea necesaria la constancia de instalación o de compra para verificar el estado de la garantía. Cuando se requiera el servicio, y para la ubicación de su centro de servicio autorizado por la empresa más cercano, llame sin costo al 1-800-558-5700.

La garantía anterior no aplica para daños o inoperabilidad ocasionada por accidente, alteración, mal uso, abuso, instalación incorrecta, instalación sin seguir estas instrucciones o los códigos eléctricos y/o de fontanería locales. No asumimos responsabilidad alguna por daños consiguientes. Instale usando sólo componentes genuinos fabricados por InSinkErator®. El uso de componentes que no sean InSinkErator anulará su garantía.

Algunos estados no permiten limitaciones sobre la duración de una garantía implícita, o sobre la exclusión o limitaciones de daños incidentales o consiguientes, de modo que quizá las anteriores limitaciones o la exclusión no se apliquen para usted. Esta garantía le confiere derechos legales específicos, y quizá también le confiera otros derechos que pueden variar de un estado a otro.

CUIDADO Y USO

▲ PELIGRO

Peligro de descarga eléctrica: Para prevenir una descarga eléctrica, desconecte la energía antes de dar servicio y mantenimiento a la unidad. Use sólo un tomacorriente correctamente conectado a tierra y polarizado.

AJUSTE DEL TERMOSTATO

La temperatura del tanque se establece de fábrica a 200°F (93.3°C), la cual se mezcla con agua de la llave fría para producir una temperatura del agua de salida de aproximadamente 110°F (43.3°C). **Para reajustar el termostato del tanque a 200°, gire el indicador una ranura a la derecha de la vertical.** Después del ajuste, levante la manija del grifo durante 20 segundos para que el agua se vuelva a calentar al nuevo parámetro.

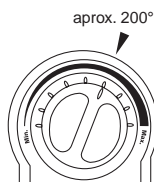

- Para ajustar la temperatura del agua, gire el botón selector del termostato en la parte frontal del tanque en el sentido de las manecillas del reloj para incrementar la temperatura o gire en el sentido contrario para disminuirla. Repita si es necesario. Todos los cambios deberán ser mínimos.

▲ ADVERTENCIA

Peligro de escaldado: No deje que el agua llegue al punto de ebullición. Puede ocasionar severas quemaduras.

DAÑO A LA PROPIEDAD

- Inspeccione con regularidad la unidad para detectar cualquier signo de fuga. Si existen signos de daños ocasionados por el agua, de inmediato ponga fuera de servicio la unidad.
- Para evitar daños ocasionados por fugas de agua, reemplace todas las tuberías fisuradas, sueltas o rotas.
- En aquellas aplicaciones donde cualquier fuga podría causar daños a la propiedad, se debe usar un depósito de desagüe conectado a un tubo de desagüe apropiado o equipado con un detector de fugas.

ALMACENAMIENTO TEMPORAL/DESAGÜE

Cuando no use el grifo de agua caliente al instante durante periodos prolongados, desconecte y drene la unidad. Si la unidad se encuentra a una temperatura por debajo del punto de congelación, necesitará desconectarla y drenarla.

- Desconecte la energía de la unidad.
- Gire la palanca del grifo para calentar el agua y deje que fluya hasta que esté fría.
- Cierre el grifo en la válvula.
- Quite el tornillo de desagüe ubicado en el centro de fondo del tanque del agua y drene el agua en un balde vacío.
- Vacíe el tanque y después reinstale el tornillo de desagüe en el fondo del tanque, gire hasta que apriete. NO apriete demasiado.
- Para poner de nuevo en funcionamiento, llene el tanque de agua y vuelva a conectar el enchufe.

LIMPIEZA DEL GRIFO Y EL TANQUE

- Use sólo limpiadores suaves para limpiar el grifo y los componentes plásticos.
- Los limpiadores con ácidos, abrasivos, solventes alcalinos u orgánicos ocasionarán el deterioro de los componentes plásticos y anularán la garantía.



SOLUCIÓN DE PROBLEMAS

PROBLEMA	CAUSA POSIBLE	QUÉ HACER
Brota agua o vapor con fuerza del tubo surtidor de agua sin abrir el grifo.	<ul style="list-style-type: none"> El agua está en ebullición en el tanque de almacenamiento. <p><i>Puede ser normal durante la configuración inicial.</i></p>	<ul style="list-style-type: none"> Levante la palanca del grifo para liberar algo de agua del tanque. Ajuste la temperatura del agua usando un botón selectoren el frente del tanque. <p><i>Recuerde que en altitudes más altas, el agua ebulle a temperaturas más bajas.</i></p>
Sin agua caliente	<ul style="list-style-type: none"> La unidad no está conectada. El tomacorriente no funciona. 	<ul style="list-style-type: none"> Asegúrese de que la unidad esté conectada a un tomacorriente correctamente conectado a tierra. Asegúrese de que el cortacircuitos o fusibles estén funcionando correctamente. Verifique que el tomacorriente no esté desconectado.
El agua está demasiado caliente o no lo está lo suficiente	<ul style="list-style-type: none"> El termostato no está ajustado a sus necesidades. 	<ul style="list-style-type: none"> Ajuste lentamente el termostato, después levante la manija del grifo durante 20 segundos para que el agua se caliente al nuevo parámetro. Espere 5-7 minutos para que el agua alcance la nueva temperatura.
Sale agua del tubo de ventilación en lugar de hacerlo al tubo surtidor de agua	<ul style="list-style-type: none"> El tubo de salida está bloqueado. 	<ul style="list-style-type: none"> Verifique que el tubo de salida no esté doblado, retorcido o pinchado. Destornille la pieza de extremo del tubo surtidor de agua y limpie cualquier residuo.
Está goteando agua del tubo surtidor de agua/tubo de ventilación de manera intermitente	<ul style="list-style-type: none"> La cámara de expansión no se ha drenado correctamente debido a la baja presión del agua. El tubo surtidor de agua está bloqueado. 	<ul style="list-style-type: none"> Desconecte la unidad. Si no se detiene el goteo después unos pocos minutos, verifique la válvula de suministro para asegurarse que esté totalmente abierta y no haya obstrucciones en la línea de agua que reduzcan la presión por debajo de 30 psi (<i>es decir, una válvula de asiento montada deficientemente, un filtro de agua obstruido o una válvula de cierre parcialmente abierta</i>). Destornille la pieza de extremo del tubo surtidor de agua y limpie cualquier residuo.
Está goteando agua del tubo surtidor de agua/tubo de ventilación de manera constante	<ul style="list-style-type: none"> Quizá haya residuos en la línea de agua en el asiento de la válvula del grifo, lo que causa flujo lento de agua. 	<ul style="list-style-type: none"> Destornille la pieza de extremo del tubo surtidor de agua y limpie cualquier residuo. Levante la palanca del grifo 7-10 veces para lavar el grifo y las líneas.
Chorro dividido	<ul style="list-style-type: none"> Residuos en la pieza de extremo. 	<ul style="list-style-type: none"> Destornille la pieza de extremo del tubo surtidor de agua y limpie cualquier residuo.

Ultra System

Manuel du propriétaire

Installation, Care & Use

Instalación, cuidado y uso

Installation, entretien
et mode d'emploi



CE QUE VOUS DEVRIEZ SAVOIR AVANT DE COMMENCER

- Pour votre satisfaction et votre sécurité, lisez toutes les instructions, mises en garde, avertissements et dangers avant d'installer ou d'utiliser ce robinet d'eau chaude.
- Assurez-vous que tous les câblages et connexions électriques soient conformes aux codes locaux.
- Une prise électrique mise à la terre standard de 120 volts est nécessaire sous l'évier pour alimenter le robinet.
- La prise murale alimentant le réservoir doit être alimentée continuellement.
- Cette prise doit avoir un fusible et ne doit pas être contrôlée par le même interrupteur mural qu'un broyeur à déchets à moins que vous n'avez un SinkTop Switch™ d'InSinkErator®.
- Si vous croyez qu'il y a des niveaux élevés de chlore dans votre eau, il est recommandé d'utiliser notre système de filtration d'eau.
- L'utilisation d'un filtre d'eau NE doit PAS mener à une chute de pression d'eau sous 207 kPa (30 lb/po²). Si ceci se produit, votre appareil ne fonctionnera pas correctement.
- Il est normal pour les pièces mobiles à l'intérieur du réservoir d'émettre un bruit de cliquetis.

CE DONT VOUS AVEZ BESOIN POUR COMMENCER

Équipement requis :

- Perceuse sans fil
- Raccord à compression, raccord en T ou robinet-vanne à étrier
- Clé réglable
- Tournevis Phillips et à lame plate
- Crayon
- Ruban à mesurer
- Niveau

Équipement dont vous pourriez avoir besoin :

- Pièce d'ancrage pour les cloisons sèches
- Scie-cloche
- Clé pour lavabo
- Emporte-pièce

Si vous prévoyez utiliser le trou du pulvérisateur dans votre évier pour votre robinet, vous aurez peut-être besoin d'une clé pour lavabo et d'un bouchon de 1/8 po ou d'un capuchon de 1/4 po (**non fourni**) pour la conduite du boyau de pulvérisation du robinet. *Voir l'étape 1-B.*

Si vous devez couper un trou de montage dans votre évier d'acier inoxydable, vous aurez peut-être besoin d'une scie-cloche de 1 1/4 po - 1 1/2 po pour couper l'acier inoxydable ou d'un emporte-pièce. Consultez un professionnel si vous percez dans une surface autre que l'acier inoxydable.

COMPOSANTS DANS CE PAQUET

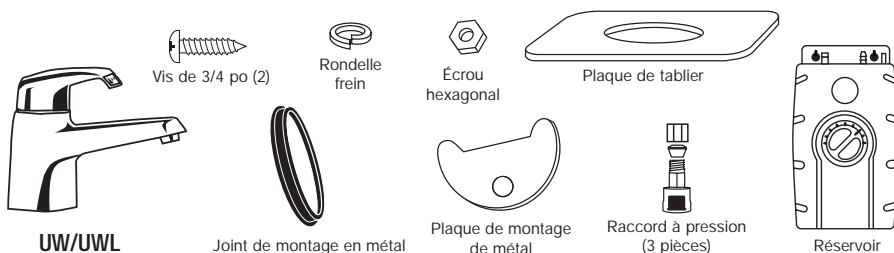

COMMENT UTILISER CE MANUEL D'INSTRUCTIONS

Ces instructions sont séparées en sections principales, indiquées par des chiffres et sous-sections, indiquées par des lettres majuscules. Le manuel est présenté de cette façon pour vous permettre de vous arrêter à tout moment après avoir terminé une section ou une sous-section sans affecter le processus d'installation.

Ce que vous verrez dans le manuel d'instructions :

INSTALLATION DU ROBINET	
A 	<input type="checkbox"/> Déballiez les composants du robinet. <input type="checkbox"/> Redressez avec soin le tuyau de cuivre sur une surface ferme et à plat.
▲ MISE EN GARDE Dommages à la propriété : ne pincez et ne brisez pas le tuyau de cuivre. Ne déformez pas le dernier pouce (2 cm) de tuyau.	

- 1** Fournit une narration étape-par-étape décrivant l'installation, avec des cases à cocher pour suivre votre progrès durant l'installation.
- 2** Contient de simples illustrations comme instructions visuelles à l'appui du narratif.
- 3** MISES EN GARDE, AVERTISSEMENTS et DANGERS qui exigeront votre attention durant l'étape.

▲ DANGER	Une situation dangereuse imminente qui mènera à la mort ou à des blessures graves si elle n'est pas évitée.
▲ AVERTISSEMENT	Une situation possiblement dangereuse qui pourrait mener à la mort ou à des blessures graves si elle n'est pas évitée.
▲ MISE EN GARDE	Une situation possiblement dangereuse qui pourrait mener à des blessures mineures ou modérées si elle n'est pas évitée.

Remarque : le réservoir doit se trouver à 41 cm (16 po) du robinet et à 76 cm (30 po) ou moins d'une sortie standard mise à la terre. NE prolongez PAS les lignes électriques ou la plomberie.

Une prise électrique mise à la terre standard de 120 volts est nécessaire sous l'évier pour alimenter l'appareil.

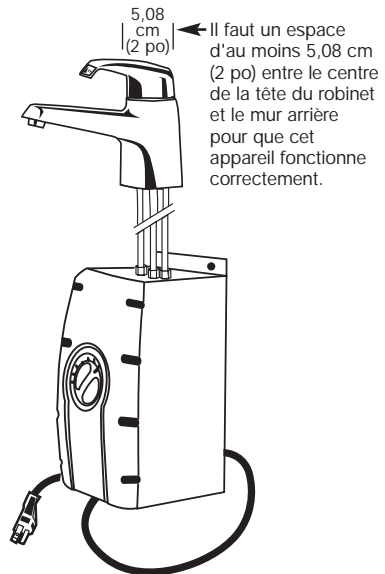
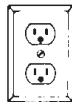

COMMENCEZ ICI

UNE BONNE INSTALLATION DEVRAIT PRENDRE ENVIRON 2 À 4 HEURES

1

PRÉPARATION

A

Minimum requis du centre du trou au mur de 5,08 cm (2 po)

Épaisseur maximale du comptoir (profondeur)

3,8 cm (1½ po)

- Identifiez les emplacements du robinet et du réservoir.
- Vérifiez pour vous assurer d'avoir un dégagement approprié pour ouvrir complètement la poignée du robinet.
- Vérifiez que le comptoir n'est pas trop épais.
- Assurez-vous d'avoir une prise de courant mise à la terre sous l'évier.

La prise murale de votre robinet doit avoir un courant continu et doit avoir un fusible. Elle ne doit pas être contrôlée par la même prise murale que celle de votre broyeur de déchets.

B

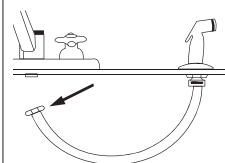

- Coupez l'alimentation d'eau.
- Si vous utilisez un trou de boyau de pulvérisateur d'évier, retirez l'écrou qui raccorde le boyau du pulvérisateur au bas du robinet.
- Utilisez une clé réglable et retirez l'écrou raccordant la bride de la rondelle du pulvérisateur dans le trou du pulvérisateur.
- Bouchez l'ouverture du boyau avec un bouchon de 1/8 po ou un capuchon de 1/4 po (non fourni).

C

Le diamètre du trou requis est de 3,2 - 3,8 cm (1¼ po - 1½ po)

Consultez un professionnel si vous percez dans une surface autre que l'acier inoxydable.

Que faire si vous n'avez pas de trou de pulvérisateur ou si vous ne désirez pas l'utiliser ?

- Si vous percez un trou dans un évier ou un comptoir d'acier inoxydable, vous pouvez couper un trou de montage pour le robinet avec une scie-cloche pour l'acier inoxydable ou vous pouvez utiliser un emporte-pièce.

2

INSTALLATION DU ROBINET

A

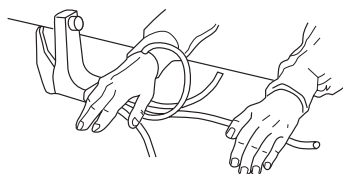

- Déballiez les composants du robinet.
- Redressez avec soin le tuyau de cuivre sur une surface ferme et à plat.

⚠ MISE EN GARDE

Dommages à la propriété : ne pincez et ne brisez pas le tuyau de cuivre. Ne déformez pas le dernier pouce de tuyau.

B

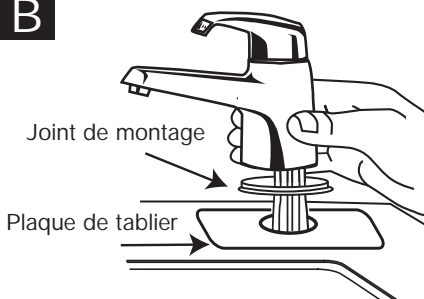

- Glissez le joint de montage de plastique sur tous les tuyaux descendant du corps du robinet et placez le joint de montage sur le bas du robinet jusqu'à ce qu'il affleure.
- Placez la plaque de tablier fournie sur le trou où le robinet sera installé.
- Avec le joint de montage en place, acheminez les tuyaux vers le bas dans le trou jusqu'à ce que le robinet repose sur la plaque de tablier (voir l'illustration).

C

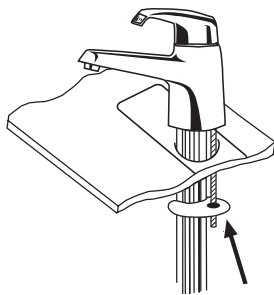

- Placez, à partir du dessous de l'évier, la plaque de montage de métal sur la tige filetée.

D

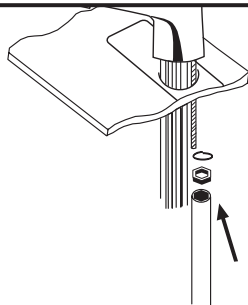

- Assurez-vous que la tête du robinet soit à l'angle voulu.
- Placez la rondelle frein et l'écrou hexagonal fournis sur la tige filetée.
- Resserrez pour fixer le robinet sur le dessus de l'évier. **Ne resserrez pas trop.**

3

MONTER LE RÉSERVOIR

A



Le réservoir doit être monté à niveau pour assurer son bon fonctionnement.

⚠ AVERTISSEMENT

Dommages à la propriété : le réservoir doit se trouver à 41 cm (16 po) du robinet et à 30 po (76 cm) ou moins d'une sortie standard mise à la terre. NE prolongez PAS les lignes électriques ou la plomberie.

- Choisissez un endroit sous l'évier où monter le réservoir verticalement à portée des connexions électriques et de plomberie. Le réservoir doit se trouver à 41 cm (16 po) ou moins des conduites d'eau du robinet et à 30 po (76 cm) ou moins d'une sortie standard mise à la terre.
- Tenez le réservoir en place à l'endroit choisi pour l'installation et utilisez un crayon pour marquer les emplacements des 2 vis de suspension.

B

Laissez 6,2 mm (1/4 po) pour suspendre le réservoir.

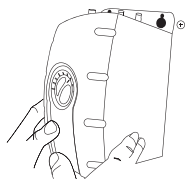

Montez le réservoir verticalement dans un endroit qui permet un dégagement sous le réservoir pour le drainage, au besoin. NE resserrez PAS trop les vis.

Les vis fournies doivent être utilisées pour les armoires et les goujons de bois seulement. Utilisez des pièces d'ancrage (non fournies) pour l'installation sur les cloisons sèches.

- Pré-percez des avant-trous de 3,1 mm (1/8 po) aux marques.
- Tournez les vis dans les trous pré-perçés en laissant 6,3 mm (1/4 po) exposés
- Suspendez le réservoir sur les vis.
- Resserrez les vis seulement d'un demi tour dans le sens horaire.

4

RACCORDER LE ROBINET AU RÉSERVOIR

A

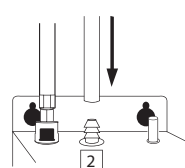
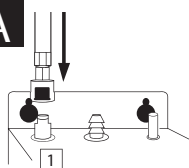

⚠ MISE EN GARDE

Dommages à la propriété : les conduites d'eau bloquées ou pincées peuvent endommager le réservoir d'eau chaude.

- Sans enfoncer le bouton gris, placez le raccord à pression à l'extrémité du tuyau **bleu** de 6,3 mm (1/4 po) sur le raccord gauche du réservoir, poussant jusqu'à ce qu'il s'encliquette en place. (1)
- Glissez le tuyau flexible **blanc** de 11,1 mm (7/16 po) sur le raccord du milieu barbelé et glissez vers le bas d'environ 12,7 mm (1/2 po). (2)

B

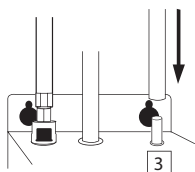

⚠ MISE EN GARDE

Dommages à la propriété : vérifiez pour vous assurer que les tuyaux sont bien raccordés et poussés aussi loin que possible.

- Glissez le tuyau **transparent** de 7,9 mm (5/16 po) sur le raccord lisse à l'extrémité droite et glissez vers le bas d'environ 12,7 mm (1/2 po). (3)
- Vérifiez visuellement tout signe de tuyaux pincés ou gauffrés.

Il n'est pas nécessaire d'utiliser des colliers à boyau pour les connexions.

5

DERNIER RACCORD D'EAU

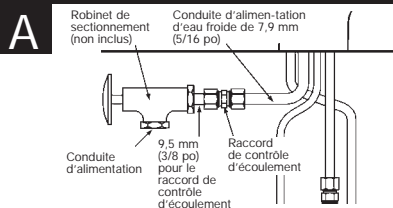

⚠ MISE EN GARDE

Dommages à la propriété : joignez le tuyau restant à l'alimentation d'eau froide seulement.

- Il est recommandé d'établir la connexion d'eau en utilisant un robinet de sectionnement **(non fourni)**.
- Lorsque les codes de plomberie le permettent, on peut utiliser un robinet-vanne à étrier **(non fourni)** pour alimenter l'eau au robinet. Suivez les directives pour « les accessoires auto-perceurs » fournies avec la soupape.

6

REEMPLIR LE RÉSERVOIR ET METTRE SOUS TENSION

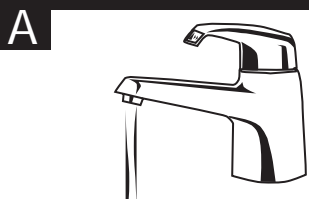

⚠ AVERTISSEMENT

Danger d'échaudure : la vapeur et l'eau chaude peuvent cracher avec force du bec si la température est réglée trop haute au point de départ.

Rien ne se produira jusqu'à ce que le réservoir se remplisse et que l'eau commence à couler du robinet.

- Mettez l'eau froide en marche.
- Soulevez la poignée pour la mettre à la position **WARM** (TIÈDE).
- Laissez le robinet ouvert pendant au moins 1 minute pour remplir le réservoir. Ne fermez pas le robinet avant que l'eau ne coule librement du bec verseur.

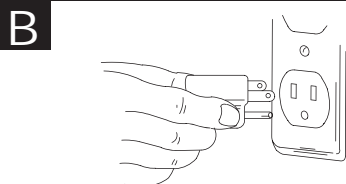

⚠ AVERTISSEMENT

Dommages à la propriété : il faut une prise mise à la terre standard dans les 76 cm (30 po) du robinet sous l'évier. N'utilisez pas de rallonge avec ce distributeur.

- Vérifiez tous les raccords pour assurer leur étanchéité et qu'il n'y a pas de fuites.
- Branchez le réservoir d'eau chaude.

L'eau sera froide au début.

Attendez de 12 à 15 minutes pour que l'eau atteigne la température cible.

Il est normal d'entendre des sifflements ou des gargouillements durant le cycle initial de réchauffement.

⚠ DANGER

Danger de choc électrique : si vous utilisez un appareil qui n'est pas mis à la terre ou qui est mal branché cela pourrait mener à de graves blessures ou à la mort suite à un choc électrique.

Cet appareil doit être mis à la terre. Ce robinet d'eau chaude est doté d'un cordon qui a un conducteur de terre et une broche de terre. La fiche doit être branchée dans une prise appropriée bien installée et mise à la terre conformément à tous les codes et ordonnances locaux. Ne modifiez pas la fiche fournie avec l'appareil. Si elle n'entre pas correctement dans la prise, faites installer une prise convenable par un électricien qualifié. Consultez un électricien ou responsable de service qualifié si vous n'êtes pas certain que l'appareil soit bien mis à la terre.

⚠ MISE EN GARDE

Blessure personnelle : ce réservoir est un réservoir qui n'est pas sous pression. NE modifiez PAS ce système. NE fermez PAS le tube d'évent et ne branchez pas d'autres types de robinets ou de soupapes au réservoir. Utilisez seulement le robinet InSinkErator fourni. Utilisez seulement les pièces fournies. Contactez un agent de service autorisé InSinkErator pour les réparations ou pour obtenir des pièces de rechange.

⚠ AVERTISSEMENT

Danger d'incendie : pour réduire les possibilités d'incendie, NE rangez PAS d'articles inflammables, comme des chiffons, du papier ou des aérosols, près du réservoir. NE rangez PAS et N'utilisez PAS d'essence ou d'autres vapeurs et liquides inflammables près de cet appareil ou de tout autre appareil électroménager.

⚠ MISE EN GARDE

Domages à la propriété : pour éviter tout dommage d'eau, remplacez tout tube desserré ou fendu. Inspectez régulièrement l'appareil pour tout signe de fuite et retirez immédiatement tout appareil où vous soupçonnez une fuite.

Un robinet d'eau chaude, tout comme un chauffe-eau, a une durée de vie utile limitée et il cessera de fonctionner éventuellement. Pour éviter tout dommage possible à la propriété, ce robinet d'eau chaude doit être examiné régulièrement pour tout signe de fuite et il doit être remplacé si nécessaire. Il faudrait utiliser un bac de récupération, plombé à un drain approprié ou avec un détecteur de fuite, dans les applications où toute fuite pourrait provoquer des dommages à la propriété.

INFORMATION SUR LA GARANTIE

Garantie d'un an

Couvre toutes les pièces de rechange et la main d'œuvre pour corriger les défauts de matériau ou de main d'œuvre du système de robinet, pendant toute la durée de la garantie à partir de la date d'installation dans votre maison. S'il faut un service sous garantie durant la période de garantie, contactez un agent de service autorisé InSinkErator pour remplacer ou réparer l'appareil dans votre foyer, sans frais pour vous. Si votre robinet est remplacé plutôt que réparé, la garantie du nouvel appareil sera de la durée restante de la garantie de l'appareil original. *Remarque : la garantie est déterminée par le numéro de série et/ou la date d'installation de l'appareil. Il faudra peut-être fournir le reçu d'achat ou d'installation pour vérifier le statut de la garantie. Si vous avez besoin de service et pour connaître votre centre de service autorisé le plus proche, appelez le numéro sans frais suivant : 1-800-558-5700.*

La garantie précédente ne s'applique pas aux dommages ou au non-fonctionnement de l'appareil découlant d'un accident, d'une altération, d'une mauvaise utilisation, d'abus, d'une installation inappropriée ou d'une installation non conforme à ces instructions ou aux codes d'électricité et/ou de plomberie locaux. Nous n'assumons aucune responsabilité pour les dommages consécutifs. Installez avec de véritables composants fabriqués par InSinkErator® seulement. Utiliser des composants qui ne sont pas d'InSinkErator annulera votre garantie.

Certains États/provinces n'autorisent pas de limitations de durée pour les garanties implicites, ni l'exclusion ni la limitation des dommages fortuits ou indirects. Les limitations ou exclusions précédentes peuvent donc ne pas s'appliquer. Cette garantie vous donne des droits juridiques précis et vous pourriez aussi avoir d'autres droits qui varient d'une juridiction à l'autre.

ENTRETIEN ET UTILISATION

⚠ DANGER

Danger de choc électrique : pour éviter tout choc électrique, coupez le courant avant toute réparation. Utilisez seulement une prise de courant électrique polarisée et mise à la terre correctement.

AJUSTER LE THERMOSTAT

La température du réservoir est préréglée en usine à 93,3 °C (200 °F), ce qui se mélange avec l'eau fraîche du robinet pour produire une température d'eau de sortie d'environ 43,3 °C (110 °F). **Pour réinitialiser le thermostat du réservoir à 93,3 °C (200 °F), tournez l'indicateur d'un cran vers la droite de la verticale.**

Après l'ajustement, soulevez la poignée du robinet pendant 20 secondes pour que l'eau se réchauffe selon le nouveau réglage.

- Pour ajuster la température de l'eau, tournez le cadran du thermostat à l'avant du réservoir dans le sens horaire pour augmenter la température ou tournez dans le sens antihoraire pour réduire la température. Répétez au besoin. Tous les changements devraient être minimes.

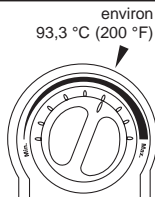

⚠ AVERTISSEMENT

Danger d'échaudure : ne laissez pas l'eau bouillir. Cela pourrait mener à de graves brûlures.

DOMMAGES À LA PROPRIÉTÉ

- Inspectez régulièrement l'appareil pour tout signe de fuite. S'il y a des signes de dommages d'eau, retirez immédiatement tout appareil du service.
- Pour éviter les dommages causés par l'eau de fuites, remplacez tous les tuyaux coupés, desserrés ou fendus.
- Un bac de récupération, plombé à un drain approprié ou doté d'un détecteur de fuite, devrait être utilisé pour les applications où des fuites pourraient provoquer des dommages de propriété.

RANGEMENT/VIDANGE SAISONNIERS

Lorsque le robinet d'eau chaude ne sera pas utilisé pendant de longues périodes, débranchez et vidangez l'appareil. Si la température tombe sous le point de congélation, vous devrez débrancher l'appareil et le vidanger.

- Coupez le courant de l'appareil.
- Tournez le levier du robinet à tiède et laissez l'eau couler jusqu'à ce qu'elle soit tiède.
- Fermez le robinet à la soupape.
- Retirez la vis du drain qui se trouve au centre, sous le réservoir d'eau et vidangez l'eau dans un seau vide.
- Videz le réservoir, puis réinstallez la vis du drain sur le bas du réservoir en tournant jusqu'à ce qu'elle soit bien ajustée. NE resserrez PAS trop.
- Pour replacer afin que tout fonctionne, remplissez le réservoir d'eau et rebranchez la fiche.

NETTOYER LE ROBINET ET LE RÉSERVOIR

- Utilisez seulement des nettoyants doux pour nettoyer le robinet et les composants de plastique.
- Les nettoyants avec des acides, des produits abrasifs, des solvants alcalins ou biologiques produiront une détérioration des composants de plastique et annuleront la garantie.



DÉPANNAGE

PROBLEME	CAUSES POSSIBLES	QUOI FAIRE
La vapeur et l'eau crachent beaucoup du bec verseur sans ouvrir le robinet.	<ul style="list-style-type: none">• L'eau bout dans le réservoir de stockage. <p><i>Ceci pourrait être normal durant l'installation initiale.</i></p>	<ul style="list-style-type: none">• Soulevez le levier du robinet pour dégager un peu d'eau du réservoir.• Ajustez la température de l'eau en la réduisant avec le cadran à l'avant du réservoir. <p><i>Rappelez-vous qu'aux altitudes plus élevées, l'eau bout à des températures moins élevées.</i></p>
Aucune eau tiède	<ul style="list-style-type: none">• L'appareil doit être débranché.• La prise de courant ne fonctionne pas.	<ul style="list-style-type: none">• Assurez-vous que l'appareil est branché dans une prise de courant bien mise à la terre.• Assurez-vous que les fusibles ou le disjoncteur fonctionnent correctement.• Vérifiez que la prise n'est pas éteinte.
L'eau est trop chaude ou pas assez chaude	<ul style="list-style-type: none">• Le thermostat n'est pas ajusté pour répondre à vos besoins.	<ul style="list-style-type: none">• Ajustez lentement le thermostat, puis soulevez la poignée du robinet pendant 20 secondes pour que de l'eau fraîche arrive à réchauffer au nouveau réglage. Attendez de 5 à 7 minutes pour que l'eau atteigne la nouvelle température.
L'eau coule de l'évent au lieu du bec verseur	<ul style="list-style-type: none">• Le tuyau de sortie est bloqué.	<ul style="list-style-type: none">• Vérifiez que le tuyau de sortie n'est pas tordu, tourné ou pincé.• Dévissez la pièce d'extrémité du bec verseur et nettoyez les débris.
L'eau coule du bec verseur/évent de manière intermittente	<ul style="list-style-type: none">• La chambre d'expansion ne se vide pas correctement à cause d'une faible pression d'eau.• Le bec verseur est bloqué.	<ul style="list-style-type: none">• Débranchez l'appareil. Si la fuite ne cesse pas après quelques minutes, vérifiez la soupape d'alimentation pour vous assurer qu'elle est bien ouverte et sans obstructions dans la conduite d'eau réduisant la pression sous 30 psi (par ex. un robinet-vanne mal monté, un filtre d'eau bloqué ou un robinet d'arrêt partiellement ouvert).• Dévissez la pièce d'extrémité du bec verseur et nettoyez les débris.
L'eau coule du bec verseur/évent constamment	<ul style="list-style-type: none">• Il pourrait y avoir des débris dans la conduite d'eau qui sont maintenant dans le siège de la valve du robinet provoquant une fuite lente d'eau.	<ul style="list-style-type: none">• Dévissez la pièce d'extrémité du bec verseur et nettoyez les débris.• Soulevez le levier du robinet 7 à 10 fois pour vidanger le robinet et les conduites.
Vapeur divisée	<ul style="list-style-type: none">• Débris dans la pièce d'extrémité.	<ul style="list-style-type: none">• Dévissez la pièce d'extrémité du bec verseur et nettoyez les débris.

in sink erator®

AnswerLine™
1-800-558-5700

www.insinkerator.com

44062 0407

Printed in USA

EMERSON™
Appliance Solutions

The Emerson logo is a trademark and a service mark of Emerson Electric, Co.

InSinkEerator is a division of Emerson Electric, Co.

©2007 InSinkEerator

Free Manuals Download Website

<http://myh66.com>

<http://usermanuals.us>

<http://www.somanuals.com>

<http://www.4manuals.cc>

<http://www.manual-lib.com>

<http://www.404manual.com>

<http://www.luxmanual.com>

<http://aubethermostatmanual.com>

Golf course search by state

<http://golfingnear.com>

Email search by domain

<http://emailbydomain.com>

Auto manuals search

<http://auto.somanuals.com>

TV manuals search

<http://tv.somanuals.com>