



Food Service Equipment

**IN  
SINK  
ERATOR**

**Installation,  
Care & Use**

Instalación,  
Cuidado & Uso

Installation,  
Sions & Utilisation



**Model  
C1300**



**Model  
H778**

## Instant Hot Water Dispenser Owner's Manual



  
**EMERSON**  
pliance Solutions

**WHAT YOU SHOULD KNOW BEFORE YOU BEGIN**

- For your satisfaction and safety, read all instructions, cautions, warnings and dangers before installing or using this instant hot water dispenser.
- Make sure that all electrical wiring and connections conform to local codes.
- A standard 115-volt grounded electrical outlet is required for the dispenser's electrical power.
- The wall outlet powering the dispenser must have power supplied to it continuously.
- To ensure proper operation, this unit is not intended to be flushed with chlorine. If you suspect elevated levels of chlorine in the water, it is recommended to use our water filtration system.
- Moving parts inside the tank causing a rattling noise is normal.

**Equipment Required:**

- Drill
- Phillips and flat blade screwdrivers
- Compression fitting, T-fitting or saddle valve
- Pencil
- Adjustable wrench
- Tape Measure
- Level

**Equipment You May Need:**

- Anchors for drywall
- Basin wrench
- Hole saw
- Hole punch

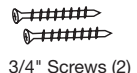
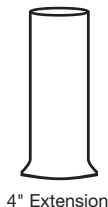
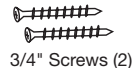
**IN THIS PACKAGE**

## OVERVIEW OF A COMPLETED SETUP

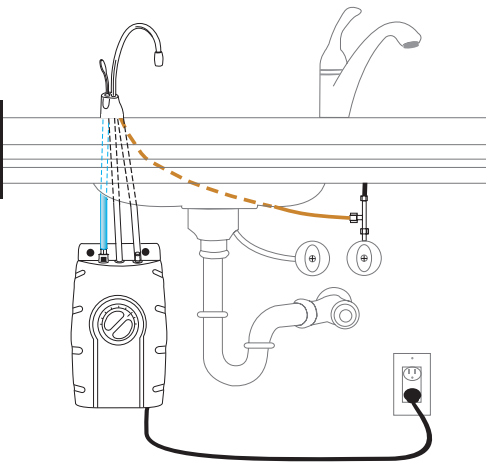

**START HERE** PROPER INSTALLATION SHOULD TAKE ABOUT 2-4 HOURS

# 1 PREPARATION

## A

	Required minimum from center of hole to wall	Maximum counter thickness (depth)
C1300	4 $\frac{3}{8}$ "	3"
H778	2"	3"

**Note: Hole size requirement is 1 $\frac{1}{4}$ " - 1 $\frac{1}{2}$ "**

The wall outlet for your dispenser must have power supplied to it continuously and must be fused. It should not be controlled by the same wall switch that operates your disposer.

- Identify locations for the dispenser faucet, tank and filter (if applicable).
- Check to make sure there is proper clearance (see chart at left) for dispenser handles to be fully opened.
- Check to make sure counter is not too thick (see chart at left).
- Make sure there is a grounded electrical outlet within 30" of the tank.

## B

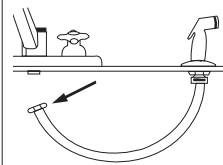

If you have to drill through sink or countertop, you may need to rent or purchase the appropriate tools.

- Turn off water supply.
- If using the sink sprayer hose hole, remove nut that connects sprayer hose at bottom of faucet.
- Using adjustable wrench, remove nut connecting sprayer washer flange in sprayer hole.
- Plug hose opening with either a 1/8" plug or a 1/4" cap (**not supplied**).

**⚠ DANGER**

**Electric Shock Hazard:** Using an ungrounded or improperly connected appliance can result in serious injury or death from electrical shock.

**This appliance must be grounded.** This instant hot water dispenser is equipped with a cord that has a grounding conductor and a grounding pin. The plug must be connected to an appropriate outlet that is properly installed and grounded in accordance with all local codes and ordinances.

Do not modify the plug provided with the appliance.

For Technical Assistance  
**1-800-845-8345**

# INSTALLING THE FAUCET - C1300

A

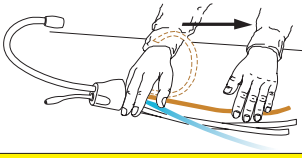

## CAUTION

**Property Damage:** Do not pinch or break copper tubing. Do not distort the last 1 inch of tubing.

### C1300

- Unpack dispenser components.
- On a firm, flat surface, carefully straighten the copper tubing.

B

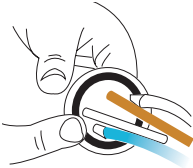

**Make sure to use rubber O-ring to ensure proper seal.**

### C1300

- Ensure that the black O-ring is properly seated in the base of the dispenser head (the groove on the underside of the dispenser).

C

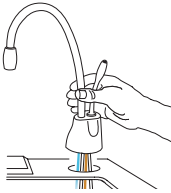

**An assistant may be needed to hold the dispenser head in place while securing the dispenser.**

### C1300

- Feed tubes down through the hole in the sink or countertop until the base is at rest on the sink or countertop surface.

D

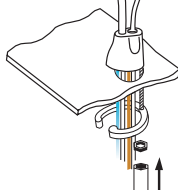

**Semi-circular mounting plate should encircle all descending tubes and extend beyond sink hole when tight.**

### C1300

- From under the sink, place the semi-circular mounting plate onto the threaded stud.
- Place hex nut onto the threaded stud. Ensure faucet head is at desired angle.
- Insert screwdriver into hole on side of hex tool (creating a "T"), and use tool to tighten nut and secure faucet.

# 2

## INSTALLING THE FAUCET - H778

### A

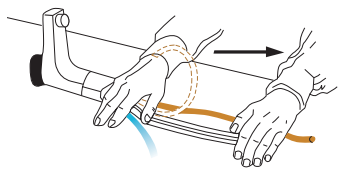

#### CAUTION

**Property Damage:** Do not pinch or break copper tubing. Do not distort the last 1 inch of tubing.

#### H778

- Unpack dispenser components.
- On a firm, flat surface, carefully straighten the copper tubing.

### B



Fiber Gasket

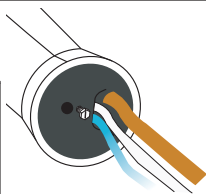

**Make sure to use fiber gasket to ensure proper seal.**

#### H778

- Ensure that the fiber gasket is properly seated against the base of the dispenser head.

**DO NOT remove mounting screw or fiber gasket from base of dispenser.**

### C

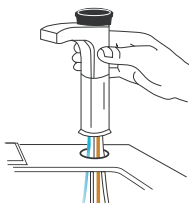

**An assistant may be needed to hold the dispenser head in place while securing the dispenser.**

#### H778

- Feed tubes down the hole in the sink or countertop until the base is at rest on the sink or countertop surface.
- Position faucet head at the desired angle.

### D

Mounting Washer



**Half moon shaped metal washer should cradle all descending tubes.**

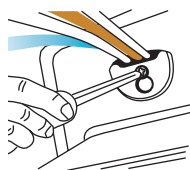

#### H778

- From below the sink, place semi-circular metal mounting washer over the mounting screw, ensuring the mounting washer extends beyond the sink hole.
- Slide washer over so that the screw is now inside the smaller hole. Tighten the screw until snug.

For Technical Assistance  
**1-800-845-8345**

# 3

## MOUNTING THE TANK

### A

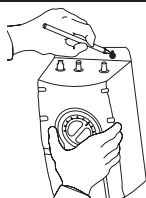

Tank must be mounted level to ensure proper operation.

- Select a spot under the sink to mount tank vertically within reach of both plumbing and electrical connections. The tank should be within 16" or less of faucet water lines and within 30" or less of a standard grounded outlet.
- While holding tank in place on the spot selected for installation, use a pencil to mark locations for 2 hanging screws.

### ⚠ WARNING

**Property Damage:** Tank must be located within 16" of faucet and within 30" or less of a standard grounded outlet. **DO NOT** extend plumbing or electrical lines.

### B

Leave 1/4" for hanging tank.

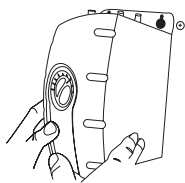
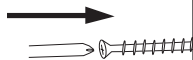

Mount tank vertically in an area that allows clearance on the underside of the tank for drainage, if necessary. **DO NOT** over tighten screws.

**Screws provided are for use in wood studs or cabinets only. Use wall anchors (not supplied) for installation into drywall.**

- Pre-drill 1/8" pilot holes at marks.
- Turn screws into pre-drilled holes, leaving 1/4" exposed.
- Hang the tank on the screws.
- Tighten the screws with only 1/2 turn clockwise.

# 4

## CONNECTING FAUCET TO TANK

### A

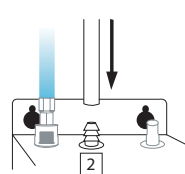
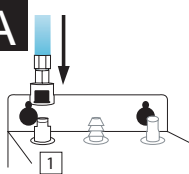

### ⚠ CAUTION

**Property Damage:** Pinched or blocked water lines may cause damage to the dispenser tank.

- Without depressing the gray button, place the snap-connect fitting at the end of the **blue** 1/4" tube onto the left plastic fitting on the tank, pushing until it clicks into place. (1)
- Slip the flexible **white** 7/16" tube over barbed middle fitting and slide down approximately 1/2". (2)

### B

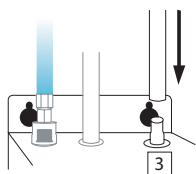

### ⚠ CAUTION

**Property Damage:** Check to make sure tubes are connected properly and are pushed in as far as possible.

- Slip the **clear** 5/16" tube over the far right smooth fitting and slide down approximately 1/2". (3)
- Visually check for pinched or crimped tubes.

# 5

## FINAL WATER CONNECTION

A

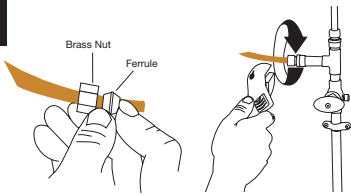

- Install a compression fitting, T-fitting or saddle valve onto the cold water supply line.
- At the end of the **copper** 1/4" tube, slide the fitting's brass nut and ferrule over the tube.
- Insert the copper tube into the 1/4" compression fitting and tighten.

### ⚠ CAUTION

**Property Damage:** Join remaining tube to cold water supply only.

# 6

## FILL TANK & THEN CONNECT POWER

A

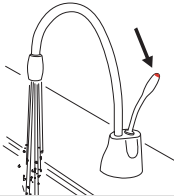

- Turn on the cold water supply.
- Depress or twist the dispenser handle and hold it until water flows from the spout.
- Run the water for at least 2 minutes to flush lines (both the hot and cold handles independently if applicable).

### ⚠ WARNING

**Scalding Hazard:** The faucet dispenses water up to 210°F, which can instantly cause scalds or burns. Use care when operating this appliance.

B

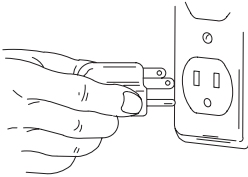

- Check all connections to ensure they are tight and that there are no leaks.
- Plug in instant hot water tank.

**Water will be cold at first.**

**Allow 12-15 minutes for water to reach target temperature.**

**Gurgling or hissing is normal during the initial heating cycle.**

### ⚠ WARNING

**Property Damage:** A standard grounded outlet within 30" of the dispenser is required under the sink. Do not use an extension cord set with the dispenser.

### ⚠ CAUTION

**Personal Injury:** This tank is a non-pressurized tank. DO NOT modify this system. DO NOT close vent tube or connect other type dispensers or valves to the tank. Use only the In-Sink-Erator dispenser faucet supplied. Use only parts provided. Contact an authorized In-Sink-Erator Service agent for repairs or replacement components.

### ⚠ WARNING

**Fire Hazard:** To minimize possibility of fire, DO NOT store flammable items such as rags, paper or aerosol cans near the tank. DO NOT store or use gasoline or other flammable vapors and liquids in the vicinity of this or any other appliance.

### ⚠ CAUTION

**Property Damage:** To avoid water damage, replace any loose or split tubing. Periodically inspect the unit for any signs of leakage and immediately remove from service any unit suspected of leaking.

For Technical Assistance  
**1-800-845-8345**

# CARE AND USE

## **⚠ DANGER**

**Electric Shock Hazard:** To prevent electrical shock, disconnect power before servicing unit. Use only a properly grounded and polarized electric outlet.

### ADJUSTING THE THERMOSTAT

Factory temperature pre-set is 200°F.

**To reset the thermostat to 200°, turn the indicator one notch to the right of vertical.** After adjusting, depress or twist the dispenser handle for 20 seconds for water to re-heat to the new setting.

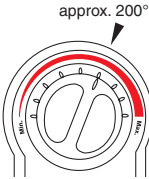

- To adjust water temperature, turn thermostat dial on the front of the tank clockwise to increase temperature or turn counter clockwise to decrease temperature. Repeat if necessary. All changes should be minimal.

## **⚠ WARNING**

**Scalding Hazard:** Do not allow water to boil. May result in severe burns.

### PROPERTY DAMAGE

- Regularly inspect the unit for any signs of leakage. If there are signs of water damage, immediately remove the unit from service.
- To avoid water damage from leakage, replace all cut, loose or split tubing.
- A drain pan, plumbed to an appropriate drain or outfitted with a leak detector, should be used in those applications where any leakage could cause property damage.

### CLEANING THE FAUCET AND TANK

- Only use mild cleaners to clean the dispenser's faucet and plastic components.
- Cleaners with acids, alkaline, and organic solvents will result in deterioration of the plastic components and void the warranty.

### SEASONAL STORAGE/DRAINAGE

Anytime the instant hot water dispenser is not used for extended periods of time, unplug and drain unit. If it is below freezing you will need to unplug the unit and drain it.

- Disconnect power from unit.
- Push hot water dispenser faucet lever and allow water to flow until it is cool.
- Shut the dispenser off at the valve.
- Remove drain screw located on bottom center of dispenser tank and drain the water into empty pail.
- Empty the tank and then reinstall drain screw onto the bottom of tank, turning until snug. Do NOT over tighten.
- To place back in order, fill tank with water and re-connect the electrical plug.

# WARRANTY INFORMATION

## 1-year warranty on dispenser & tank

Covers all replacement parts and labor to correct defects in material or workmanship in the dispenser system for the full warranty period from the date of installation. The warranty includes parts and labor, provided the service is performed by an In-Sink-Erator® Factory Authorized Service Center. If the dispenser is replaced rather than repaired, the warranty on the new unit shall be for the duration of the remaining portion of the original dispenser's warranty. *Note: Warranty is determined by unit serial number and/or date of installation. Purchase or installation receipt may be required to verify warranty status. When service is required, and for the location of your nearest factory authorized service center, call toll free 1-800-845-8345.*

The foregoing warranty does not apply to damage or inoperation resulting from accident, alteration, misuse, abuse, improper installation, installation not in accordance with these instructions or local electrical and/or plumbing codes. We do not assume any responsibility for consequential damage. Install using genuine In-Sink-Erator manufactured components only. Use of non In-Sink-Erator components will void the warranty.

Some states do not allow limitations on how long an implied warranty lasts, or the exclusion or limitations of incidental or consequential damages, so the above limitations or exclusion may not apply to you. This warranty gives you specific legal rights, and you may also have other rights which vary from state to state.



# TROUBLESHOOTING

PROBLEM	POSSIBLE CAUSE	WHAT TO DO
Water and steam spits forcefully from spout without turning on the dispenser faucet.	<ul style="list-style-type: none"> <li>Unit is boiling.</li> </ul> <p><i>May be normal during initial setup.</i></p>	<ul style="list-style-type: none"> <li>Depress faucet lever to release some water from the tank.</li> <li>Adjust water temperature using dial on tank front.</li> </ul> <p><i>Remember that at higher altitudes, water boils at lower temperatures.</i></p>
Water is not hot	<ul style="list-style-type: none"> <li>The unit may not be plugged in.</li> <li>The electric outlet is inoperative.</li> </ul>	<ul style="list-style-type: none"> <li>Make sure the unit is connected to a properly grounded electric outlet.</li> <li>Make sure the circuit breaker or fuses are functioning properly.</li> <li>Check that the outlet is not switched off.</li> </ul>
Water is too hot or not hot enough	<ul style="list-style-type: none"> <li>Thermostat is not adjusted to your needs.</li> </ul>	<ul style="list-style-type: none"> <li>Adjust the thermostat slowly, then depress or twist faucet handle for 20 seconds to bring in fresh water to be heated at the new setting. Allow 5-7 minutes for water to reach new temperature.</li> </ul>
Water comes out the vent instead of spout	<ul style="list-style-type: none"> <li>Outlet tube is blocked.</li> </ul>	<ul style="list-style-type: none"> <li>Check that outlet tube is not kinked, twisted or pinched.</li> <li>Unscrew spout end piece and clean out any debris.</li> </ul>
Water is dripping from the spout/vent intermittently	<ul style="list-style-type: none"> <li>The expansion chamber isn't draining properly due to low water pressure.</li> <li>The spout is blocked.</li> </ul>	<ul style="list-style-type: none"> <li>Unplug the unit. If the dripping doesn't stop after a few minutes, check the supply valve to ensure that is fully open and there are no obstructions in the water line reducing the pressure below 30 psi (<i>i.e.</i>, a poorly mounted saddle valve, a clogged water filter, or a partially opened shut-off valve).</li> <li>Unscrew spout end piece and clean out any debris.</li> </ul>
Water is dripping from the spout/vent constantly	<ul style="list-style-type: none"> <li>Debris in the water line may be in the faucet valve seat causing a slow water leak.</li> </ul>	<ul style="list-style-type: none"> <li>Unscrew spout end piece and clean out any debris.</li> <li>Depress or twist lever 7-10 times to flush faucet &amp; lines.</li> </ul>
Divided stream	<ul style="list-style-type: none"> <li>Debris in the faucet lines.</li> </ul>	<ul style="list-style-type: none"> <li>Unscrew spout end piece and clean out any debris.</li> </ul>

**If you are still experiencing trouble,  
visit [www.insinkerator.com](http://www.insinkerator.com) or call 1-800-845-8345.**

*An instant hot water dispenser, like any water heater, has a limited life and will eventually fail. To avoid possible property damage, this instant hot water dispenser should be regularly examined for leakage and replaced when necessary. A drain pan, plumbed to an appropriate drain or outfitted with a leak detector, should be used in those applications where any leakage could cause property damage.*



Equipo Del Servicio  
De Alimento

**IN  
SINK  
ERATOR®**

Installation,  
Care & Use

**Instalación,  
Cuidado & Uso**

Installation,  
Sions & Utilisation



**Modelo  
C1300**



**Modelo  
H778**

**Dispensador de agua  
caliente instantánea**

## **Manual del usuario**



Download from [www.Somanuals.com](http://www.Somanuals.com). All Manuals Search And Download.

**EMERSON**  
Performance Solutions

# Dispensador de agua caliente instantánea

Instalación, Cuidada & Uso

## LO QUE USTED DEBE SABER ANTES DE COMENZAR

- Para su satisfacción y propia seguridad, lea todas las instrucciones, así como los enunciados de precaución, advertencia y peligro antes de instalar o de utilizar su dispensador de agua instantánea.
- Para conectar el dispensador en la tubería de alimentación de agua potable no se necesita trabajo especial de plomería.
- El dispensador debe enchufarse en una toma eléctrica estándar de 115 voltios con conexión a tierra ubicada bajo el fregadero.
- Esta toma eléctrica debe tener energía ininterrumpida.
- La toma debe contar con un fusible y no debe ser controlada por el mismo interruptor de pared con el que funciona el dispensador, excepto si usted tiene un interruptor marca SinkTop Switch™ de In-Sink-Erator®.
- Las partes internas del tanque provocan un traqueteo normal.

## LO QUE USTED NECESITA PARA COMENZAR

### Herramientas:

- Taladro
- Adaptador de compresión, conector "T" o válvula de asiento
- Llave ajustable
- Destornilladores Phillips y planos
- Lápiz
- Cinta métrica

### Equipo que puede necesitar:

- Tarugos para panel de yeso
- Broca corta-círculos
- Llave para fregadero
- Punzón

## CONTENIDO DE ESTE PAQUETE



Para La Asistencia Técnica  
**1-800-845-8345**

## VISTA GENERAL DE LA INSTALACIÓN TERMINADA

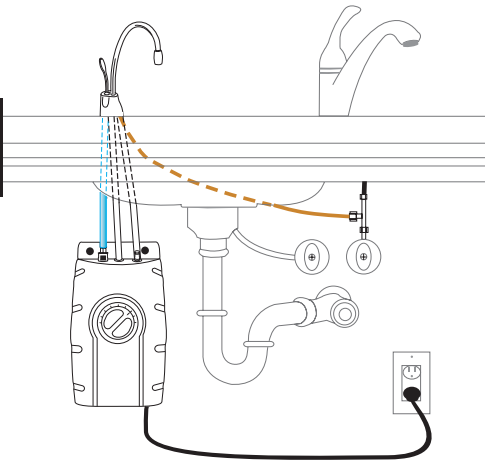

**COMIENCE AQUÍ** LA INSTALACIÓN CORRECTA DEBE HACERSE ENTRE 2-4 HORAS

1

## PREPARACIÓN

**A**

Mínimo requerido del centro del orificio a la pared      Grosor máximo de la cubierta (profundidad)

C1300 ..... 4 $\frac{3}{8}$ " ..... 3"

H778 ..... 2" ..... 3"

Nota: El requisito del tamaño del agujero es el 1 $\frac{1}{4}$ " a el 1 $\frac{1}{2}$ "

La toma eléctrica de pared para el surtidor debe tener alimentación continua y un fusible. No debe ser controlada por el mismo interruptor con el que funciona el dispensador.

- Identifique las ubicaciones del grifo, tanque y filtro (si es el caso) del dispensador.
- Compruebe que haya espacio libre suficiente (vea la tabla a la izquierda) para poder abrir las manijas del dispensador.
- Asegúrese de que la cubierta no sea demasiado gruesa (vea la tabla a la izquierda).
- Asegúrese de que haya una toma eléctrica con conexión a tierra debajo del fregadero.

**B**

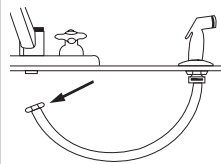

Si es necesario perforar el fregadero o la cubierta, es posible que tenga que rentar o comprar las herramientas apropiadas.

- Cierre la toma del agua.
- Si utiliza el orificio de la manguera del rociador, quite la tuerca que conecta la manguera del rociador debajo del grifo.
- Quite con la llave ajustable la pestaña de la arandela del rociador que está en el orificio del rociador.
- Tape la abertura de la manguera con un tapón de 1/8" o de 1/4" (**no incluido**).

**⚠ PELIGRO**

**Riesgo de descarga eléctrica:** El uso del dispositivo sin conexión a tierra o conectado incorrectamente puede ocasionar lesiones graves o la muerte debido a una descarga eléctrica.

**Este electrodoméstico debe estar conectado a tierra.** Este dispensador está equipado con un cable eléctrico que tiene un conductor con conexión a tierra y un polo de conexión a tierra. El enchufe debe conectarse a una toma instalada correctamente y conectada a tierra de acuerdo con los códigos y normas eléctricas de su localidad. No modifique el cable proporcionado con el aparato; en caso de que no se pueda enchufar en la toma, contrate los servicios de un técnico especializado para instalar la toma eléctrica. Si duda de que su dispensador esté conectado correctamente a tierra, consulte a un técnico especializado.

## 2

## INSTALACIÓN DEL GRIFO - C1300

A

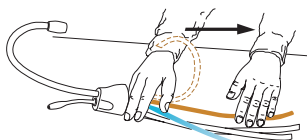
**⚠ PRECAUCIÓN**

**Daños materiales:** No apriete ni rompa el tubo de cobre. No deforme la última pulgada (2.5 cm) del extremo del tubo de cobre.

**C1300**

- Desempaque los componentes del surtidor.
- Enderece con cuidado el tubo de cobre sobre una superficie firme y plana.

B

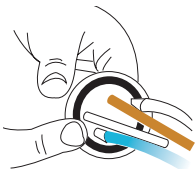

Asegúrese de usar una anillo "O" de caucho para obtener un sellado correcto.

**C1300**

- Compruebe que el anillo "O" quede sentado correctamente en la base de la cabeza del dispensador (la ranura en la parte inferior del dispensador).

C

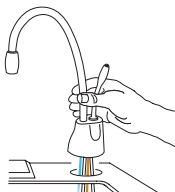

Puede ser necesario un ayudante para sostener el dispensador mientras se fija en su lugar.

**C1300**

- Inserte los tubos por el orificio en el fregadero o cubierta hasta que el extremo descansa en la superficie del fregadero o cubierta.

D

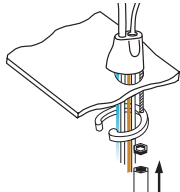
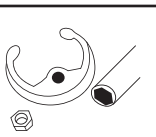

La placa de montaje semicircular debe circundar todos los tubos que descenden y rebasar el agujero del fregadero cuando esté apretada.

**C1300**

- Coloque la placa de montaje semicircular en el perno roscado por abajo del fregadero.
- Enrosque la tuerca hexagonal en el perno. Compruebe que la cabeza del grifo quede al ángulo deseado.
- Inserte un destornillador en el orificio de la herramienta hexagonal (para formar una "T"), y apriete la tuerca y fije el grifo con esta herramienta.

# 2

## INSTALACIÓN DEL GRIFO - H778

### A

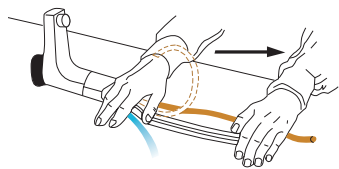

#### **⚠ PRECAUCIÓN**

**Daños materiales:** No apriete ni rompa el tubo de cobre. No deforme la última pulgada (2.5 cm) del extremo del tubo de cobre.

#### H778

- Desempaque los componentes del dispensador.
- Enderece con cuidado el tubo de cobre sobre una superficie firme y plana.

### B

Junta de fibra

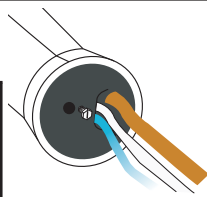

**Asegúrese de usar una junta de fibra para obtener un sellado correcto.**

#### H778

- Compruebe que la junta de fibra quede sentada correctamente en la base de la cabeza del dispensador.

**NO quite el tornillo de montaje o la junta de fibra de la base del dispensador.**

### C

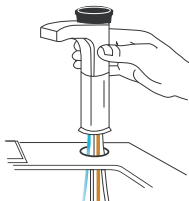

**Puede ser necesario un ayudante para sostener el dispensador en su lugar mientras se fija.**

#### H778

- Inserte los tubos por el orificio en el fregadero o cubierta hasta que el extremo descance en la superficie del fregadero o cubierta.
- Coloque la cabeza del grifo al ángulo deseado.

### D

Arandela de montaje

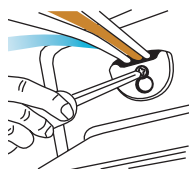

**La arandela metálica con forma de media luna debe soportar todos los tubos que descenden.**

#### H778

- Por abajo del fregadero, coloque la arandela metálica de montaje semicircular en el tornillo de montaje y verifique que la arandela de montaje rebase el orificio del fregadero.
- Deslice la arandela de modo que el tornillo quede ahora dentro del orificio menor. Apriete el tornillo hasta que quede fijo.

# 3

## MONTAJE DEL TANQUE

### A

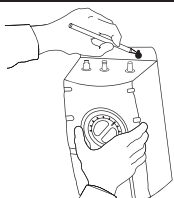

El tanque debe montarse nivelado para asegurar su funcionamiento correcto.

#### ⚠ ADVERTENCIA

**Daños materiales:** El tanque debe estar colocado dentro de una distancia de 16" (40 cm) del grifo y a 30" (75 cm) o menos de una toma eléctrica estándar con conexión a tierra. **NO EXTIENDA** las líneas de plomería y eléctricas.

Seleccione un punto debajo del fregadero para montar el tanque verticalmente al alcance de las conexiones de plomería y eléctricas. El tanque debe estar a una distancia máxima de 16" (40 cm) del grifo y a una distancia máxima de 30" (75 cm) de una toma eléctrica estándar con conexión a tierra.

Sostenga el tanque en el punto seleccionado para instalarlo y marque con un lápiz los lugares para colocar dos tornillos para colgarlo.

### B

Deje los tornillos expuestos 1/4" (0.6 cm) para colgar el tanque.

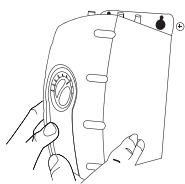
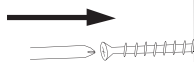

Monte el tanque verticalmente en un lugar que permita tener un espacio libre abajo para drenarlo si es necesario. **NO APRIETE** los tornillos excesivamente.

**Los tornillos incluidos sólo deben usarse en montantes de madera o gabinetes. Para instalarse en paneles de yeso utilice tarugos (no incluidos).**

Haga orificios guía de 1/8" (0.3 cm) en las marcas.

Inserte los tornillos en los orificios guía y deje 1/4" (0.6 cm) de tornillo expuesto.

Cuelgue el tanque en los tornillos.

Apriete los tornillos media vuelta.

# 4

## CONEXIÓN DEL GRIFO EN EL TANQUE

### A

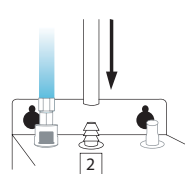
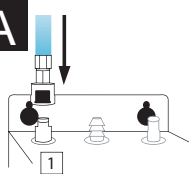

#### ⚠ PRECAUCIÓN

**Daños materiales:** Las líneas de agua estrechas o bloqueadas pueden dañar al tanque.

Inserte el conector de inserción del tubo **azul** de 1/4" en el conector rápido (izquierda) del tanque. (1)

Inserte el tubo **blanco** flexible de 7/16" en el conector escalonado del centro y deslícelo aproximadamente 1/2" (1.3 cm). (2)

### B

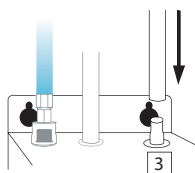

#### ⚠ PRECAUCIÓN

**Daños materiales:** Compruebe que los tubos queden conectados correctamente e insertados la mayor distancia posible.

Inserte el tubo **transparente** de 5/16" en el conector liso de la derecha y deslícelo aproximadamente 1/2" (1.3 cm). (3)

Revise visualmente para que los tubos no queden aplastados ni torcidos.

# 5

## CONEXIÓN FINAL DEL AGUA

A

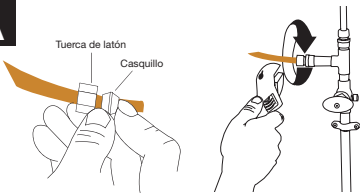

### ⚠ PRECAUCIÓN

**Daños materiales:** Conecte el tubo restante al agua fría de entrada solamente.

- Instale una válvula de asiento, adaptador de compresión o una "T" en la línea de agua fría.
- Deslice la tuerca de latón y el casquillo en el extremo del tubo de  **cobre**  de 1/4".
- Inserte el tubo de cobre en el adaptador de compresión de 1/4" y apriete.

# 6

## LLENE EL TANQUE Y ENSEGUIDA ENCHÚFELO

A

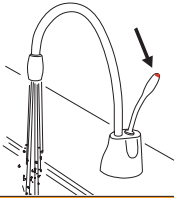

### ⚠ ADVERTENCIA

**Peligro de quemaduras:** El grifo surte agua a una temperatura de hasta 210 °F, la cual puede causar escaldaduras o quemaduras. Tenga cuidado cuando utilice este aparato.

- Abra la línea de agua fría.
- Oprima o gire la manija  **HOT**  (CALIENTE) del dispensador hasta que salga el agua por el grifo.
- Deje salir el agua por lo menos durante dos minutos para limpiar las líneas (las manijas de agua caliente y fría en forma independiente si es el caso).

B

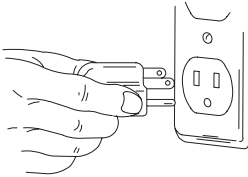

### ⚠ ADVERTENCIA

**Daños materiales:** Es necesario tener una toma eléctrica estándar con conexión a tierra a una distancia de 30" (75 cm) debajo del fregadero. No utilice extensiones eléctricas con el dispensador.

- Revise todas las conexiones para asegurarse de que estén apretadas y que no presenten fugas.
- Enchufe el tanque de agua caliente.

**El agua saldrá fría en un principio.**

**Espera entre 12 y 15 minutos para que el agua se caliente a la temperatura indicada.**

**Durante el ciclo inicial de calentamiento es normal escuchar gorgoteos y siseos.**

### ⚠ PRECAUCIÓN

**Lesiones personales:** Este tanque no trabaja a presión. **NO MODIFIQUE** este sistema. **NO CIERRE** el tubo de purga ni conecte otro tipo de dispensadores o válvulas en el tanque. Utilice sólo el grifo del dispensador In-Sink-Erator proporcionado. Utilice sólo las partes incluidas en el paquete. Si necesita reparación o partes de repuesto, comuníquese con su agente autorizado de servicio In-Sink-Erator.

### ⚠ ADVERTENCIA

**Riesgo de incendio:** Para minimizar la posibilidad de incendio, **NO GUARDE** objetos inflamables como trapos, papel o envases con aerosol cerca del tanque. **NO GUARDE** o use gasolina u otros vapores o líquidos inflamables cerca de éste u otros aparatos eléctricos.

### ⚠ PRECAUCIÓN

**Daños materiales:** Para evitar daños causados por el agua, cambie cualquier tubería floja o dañada. Inspeccione periódicamente la unidad para detectar posibles signos de fugas y retírela de servicio inmediatamente si sospecha que presenta fugas.



# MANTENIMIENTO Y USO

## ⚠ PELIGRO

**Riesgo de descarga eléctrica:** Para evitar descargas eléctricas, desconecte la electricidad antes de dar mantenimiento a la unidad. Utilice una toma conectada a tierra y polarizada correctamente.

## AJUSTE DEL TERMOSTATO

La temperatura establecida de fábrica es de 200 °F. Para reajustar el termostato a 200°, gire el indicador una muesca hacia la derecha de la vertical.

Después de ajustar, oprima o gire la manija del dispensador durante 20 segundos para que el agua vuelva a calentarse a la nueva temperatura.

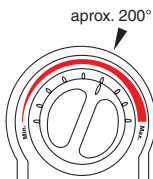

- Para ajustar la temperatura del agua, gire el indicador del termostato que está enfrente del tanque en sentido horario para aumentar la temperatura y en sentido contrario para disminuirla. Repita estos pasos según sea necesario. Todos los cambios deben ser mínimos.

## ⚠ ADVERTENCIA

**Riesgo de escaldado:** No deje hervir el agua. Esto puede producir lesiones graves.

## DAÑOS MATERIALES

- Revise periódicamente la unidad por posibles signos de fuga. Si encuentra signos de daños causados por el agua, retire inmediatamente la unidad de servicio.
- Para evitar que el agua cause daños debido a fugas, cambie cualquier tubo que encuentre cortado, suelto o dañado.
- En caso de que una fuga pueda causar daños materiales, se debe usar una bandeja de goteo conectada a un tubo de drenado adecuado o equipada con un detector de fugas.

## LIMPIEZA DEL GRIFO Y DEL TANQUE

- Use solamente limpiadores suaves para limpiar el grifo y los componentes de plástico del dispensador.
- El uso de limpiadores que contienen ácidos, álcalis y disolventes inorgánicos causa deterioro de los componentes plásticos y anula la garantía.

## ALMACENAMIENTO TEMPORAL Y DRENADO

Si el dispensador no se va a usar durante periodos largos, desenchúfelo y drénelo. Si la temperatura ambiental está por abajo del punto de congelación, desenchufe y drene el dispensador.

- Desconecte la alimentación eléctrica de la unidad.
- Oprima la palanca del grifo y deje salir el agua hasta que esté fría.
- Cierre el dispensador en el punto de la válvula.
- Quite el tornillo de drenado ubicado en la parte inferior central del tanque del dispensador y drene el agua en un recipiente vacío.
- Vacíe el tanque, reinstale el tornillo de drenado en la parte inferior del tanque y gírelo hasta que quede apretado. **NO APRIETE** excesivamente.
- Para volver a poner a funcionar la unidad, llene el tanque con agua y conecte el enchufe.

# INFORMACIÓN SOBRE LA GARANTÍA

## Garantía de un año en dispensador y tanque

Cubre todas las partes de reemplazo y mano de obra para corregir defectos de los materiales o de fabricación en el sistema del dispensador, con excepción del cartucho reemplazable del filtro, durante el periodo completo de garantía a partir de la fecha de instalación en su hogar. Si se requiere servicio de garantía durante el periodo de garantía, póngase en contacto con un agente de servicio autorizado de In-Sink-Erator para que reemplace o repare la unidad en su hogar en forma gratuita. Si su dispensador es reemplazado y no reparado, la garantía de la nueva unidad cubrirá lo que dure el periodo restante de la garantía original del dispensador. Nota: La garantía se determina de acuerdo con el número de serie y fecha de instalación de la unidad. Es necesario presentar el comprobante de compra o instalación para verificar el estado de la garantía. Cuando necesite mantenimiento y para encontrar el centro de servicio de fábrica más cercano a usted, llame al número gratuito 1-800-558-5700.

La garantía precedente no aplica a daños o mal funcionamiento que resulten de accidentes, alteraciones, mal uso, abuso, instalación incorrecta e instalación que no esté hecha de acuerdo con las presentes instrucciones o con las normas eléctricas y de plomería locales. No asumimos ninguna responsabilidad por daños consecuentes. Instale solamente con componentes originales In-Sink-Erator®. El uso de componentes que no sean In-Sink-Erator anula la garantía.

Algunos estados no permiten limitaciones acerca del tiempo que duran las garantías implícitas o la exclusión de limitaciones de daños incidentales o consecuentes, por lo que es posible que las limitaciones mencionadas anteriormente no sean aplicables en su caso. Esta garantía le otorga derechos legales específicos, y usted puede tener además otros derechos que varían de estado a estado.

Para La Asistencia Técnica  
**1-800-845-8345**

# IDENTIFICACIÓN Y SOLUCIÓN DE PROBLEMAS

PROBLEMA	CAUSA POSIBLE	SOLUCIÓN
El agua y el vapor salen forzosamente por el grifo sin abrir la manija del dispensador.	<ul style="list-style-type: none"> <li>El agua de la unidad está hirviendo.</li> </ul> <p><i>Puede ser durante el ajuste inicial.</i></p>	<ul style="list-style-type: none"> <li>Oprima la palanca del grifo para que salga agua del tanque.</li> <li>Ajuste la temperatura del agua con el indicador que está en frente del tanque.</li> </ul> <p><i>Recuerde que a mayor altitud, el agua hierve a menor temperatura</i></p>
El agua no está caliente	<ul style="list-style-type: none"> <li>Posiblemente la unidad no está enchufada.</li> <li>La toma eléctrica no funciona.</li> </ul>	<ul style="list-style-type: none"> <li>Verifique que la unidad esté enchufada en una toma eléctrica conectada a tierra correctamente.</li> <li>Asegúrese de que el interruptor de circuito o los fusibles funcionen correctamente.</li> <li>Compruebe que la corriente de la toma eléctrica no esté interrumpida.</li> </ul>
El agua está demasiado caliente o no está suficientemente caliente	<ul style="list-style-type: none"> <li>El termostato no está ajustado como usted lo necesita.</li> </ul>	<ul style="list-style-type: none"> <li>Ajuste el termostato lentamente y luego oprima o gire la manija del grifo durante 20 segundos para que entre agua fría y se caliente a la nueva temperatura ajustada. Espere entre cinco y siete minutos para que el agua se caliente a la nueva temperatura.</li> </ul>
El agua sale por el orificio de purga y no por la llave	<ul style="list-style-type: none"> <li>El tubo de salida está bloqueado.</li> </ul>	<ul style="list-style-type: none"> <li>Revise que el tubo de salida no esté torcido o estrechado.</li> <li>Desatornille la pieza del extremo del grifo y quite cualquier residuo depositado.</li> </ul>
El agua gotea por la llave u orificio de purga intermitentemente	<ul style="list-style-type: none"> <li>La cavidad de expansión no está drenando correctamente debido a una presión baja del agua.</li> <li>El grifo está bloqueado.</li> </ul>	<ul style="list-style-type: none"> <li>Desenchufe la unidad. Si el goteo no cesa después de algunos minutos, revise la válvula de suministro para verificar que esté completamente abierta y que no haya obstrucciones en la tubería de agua que causen reducción de la presión por abajo de 30 psi (<i>por ejemplo, la válvula de asiento mal instalada, el filtro de agua tapado o la válvula de cierre parcialmente abierta</i>).</li> </ul>
El agua gotea por la llave u orificio de purga constantemente	<ul style="list-style-type: none"> <li>Los residuos en la línea de agua pueden estar en la válvula del grifo y causan una salida lenta del agua.</li> </ul>	<ul style="list-style-type: none"> <li>Desatornille la pieza del extremo del grifo y quite cualquier residuo depositado.</li> <li>Oprima o gire la manija de 7 a 10 veces para limpiar el grifo y las líneas.</li> </ul>
Corriente dividida	<ul style="list-style-type: none"> <li>Residuos en las líneas del grifo.</li> </ul>	<ul style="list-style-type: none"> <li>Desatornille la pieza del extremo del grifo y quite cualquier residuo depositado.</li> </ul>

**Si los problemas continúan, visite [www.insinkerator.com](http://www.insinkerator.com) o solicite ayuda en la línea en el número 1-800-845-8345.**

*Los dispensadores de agua caliente instantánea, igual que cualquier otro calentador de agua, tienen una vida útil limitada y en algún momento fallarán. Para evitar posibles daños materiales, este dispensador debe revisarse periódicamente por posibles fugas y cambiarse cuando sea necesario. En caso de que una fuga pueda causar daños materiales, se debe usar una bandeja de goteo conectada a un tubo de drenado adecuado o equipada con un detector de fugas.*



Équipement De Service  
de Traiteur

**IN  
SINK  
ERATOR**

Installation,  
Care & Use

Instalación,  
Cuidado & Uso

Installation,  
Sions &  
Utilisation



**Modèle  
C1300**



**Modèle  
H778**

Distributeur d'eau très chaude instantanée  
**Manuel du propriétaire**



*Le système fournit  
100 tasses d'instant,  
l'eau 200° par heure.*



  
**EMERSON**  
Compliance Solutions

# Distributeur d'eau très chaude instantanée

Installation, Sions & Utilisation

## CE QUE VOUS DEVRIEZ SAVOIR AVANT DE COMMENCER

- Pour votre satisfaction et votre sécurité, lisez bien toutes les instructions, précautions, avertissements et dangers avant d'installer ou d'utiliser ce distributeur d'eau très chaude instantanée.
- Le raccordement du distributeur à votre système d'eau régulier ne nécessite aucune plomberie spéciale.
- Une prise électrique avec prise de terre de 115 volts ordinaire est nécessaire sous l'évier pour l'alimentation électrique du distributeur.
- La prise murale alimentant votre distributeur doit avoir du courant d'une façon continue.
- Cette prise doit être dotée d'un fusible et ne doit pas être contrôlée par le même interrupteur mural que celui qui fait fonctionner du broyeur, à moins que vous n'ayez un commutateur SinkTop SwitchMC de In-Sink-Erator®.
- Les pièces mobiles à l'intérieur du réservoir peuvent causer un son de crécelle. Ceci est normal.

## CE QUE VOUS AVEZ BESOIN POUR COMMENCER

### Équipement nécessaire :

- Perceuse
- Raccord de compression, raccord en T ou robinet-vanne à étrier
- Clé anglaise
- Tournevis à têtes Phillips et plate
- Crayon
- Ruban à mesurer

### Équipement dont vous pourriez avoir besoin :

- Ancrages pour mur sec
- Scie cylindrique
- Clé à robinet de montée
- Emporte-pièce

## DANS CET EMBALLAGE

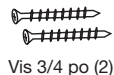
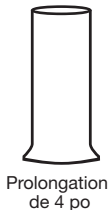
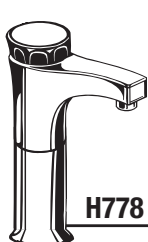
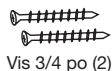

## VUE GÉNÉRALE D'UNE CONFIGURATION TERMINÉE

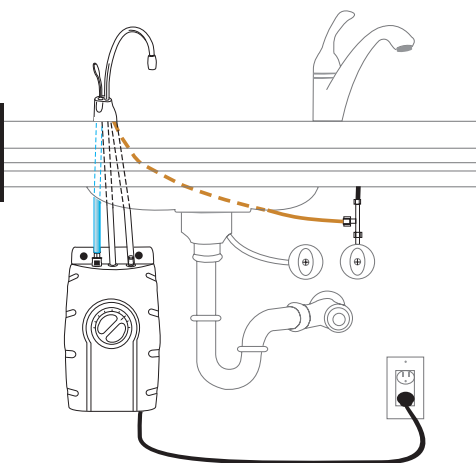

**COMMENCEZ ICI** UNE BONNE INSTALLATION DEVRAIT DEMANDER DE 2-4 HEURES

## 1 PRÉPARATION

### A

Minimum requis depuis le centre du trou jusqu'au mur      Épaisseur maximale du comptoir

C1300 ..... 4 $\frac{3}{8}$ " ..... 3"

H778 ..... 2" ..... 3"

Note : La condition de taille de trou est 1 $\frac{1}{4}$ " - 1 $\frac{1}{2}$ "

La prise murale de votre distributeur doit avoir un approvisionnement en courant continu et être dotée d'un fusible. Elle ne devrait pas être contrôlée par le même interrupteur mural que celui de votre distributeur.

- Identifiez les emplacements pour le robinet du distributeur, le réservoir et le filtre (le cas échéant).
- Vérifiez s'il y a un dégagement suffisant (voir tableau à gauche) pour que les poignées du distributeur puissent être ouvertes complètement.
- Vérifiez si le comptoir n'est pas trop épais (voir tableau à gauche)
- Vérifiez s'il y a une prise électrique avec prise à la terre sous l'évier.

### B

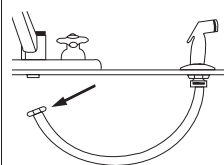

Si vous devez percer à travers l'évier ou le comptoir, il vous faudra louer ou acheter les outils appropriés.

- Fermez l'approvisionnement en eau.
- Si vous utilisez le trou de boyau pour l'arroseur de l'évier, retirez l'écrou qui raccorde le boyau de l'arroseur au fond du robinet.
- À l'aide d'une clé à mollette, retirez l'écrou raccordant la bride de rondelle d'arroseur dans le trou de l'arroseur.
- Bouchez l'ouverture du boyau à l'aide d'un bouchon de 1/8 po ou un chapeau de 1/4 po (non fournis).

**⚠ DANGER**

**Risque de choc électrique :** L'utilisation d'un appareil mal mis à la terre ou mal branché peut entraîner des blessures graves ou même la mort à la suite d'un choc électrique.

**Cet appareil doit être mis à la terre.** Ce distributeur d'eau très chaude instantanée est équipé d'un fil avec conducteur de mise à la terre et d'un ergot de mise à la terre. La fiche doit être raccordée à une prise appropriée, convenablement installée et mise à la terre, conformément aux codes et ordonnances locaux. Ne modifiez pas la fiche fournie avec l'appareil – si elle ne s'adapte pas à la prise, faites installer une prise appropriée par un électricien qualifié. Si vous êtes dans le doute quant à savoir si le distributeur d'eau très chaude instantanée est convenablement mis à la terre, vérifiez auprès d'un électricien ou d'un réparateur qualifié.

# 2

## INSTALLATION DU ROBINET - C1300

### A

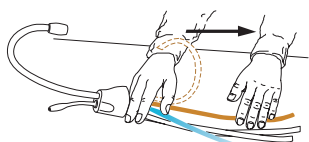

#### ⚠ AVERTISSEMENT

**Daños materiales:** No apriete ni rompa el tubo de cobre. No deforme la última pulgada (2.5 cm) del extremo del tubo de cobre.

#### C1300

- Déballez les composantes du distributeur.
- Sur une surface plane et ferme, redressez soigneusement le tube de cuivre.

### B

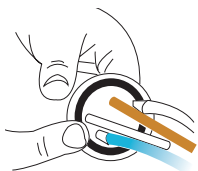

**Utilisez bien un joint torique en caoutchouc pour maintenir un joint adéquat**

#### C1300

- Vérifiez si le joint torique noir est convenablement assis dans la base de la tête du distributeur (la rainure étant en dessous du distributeur).

### C

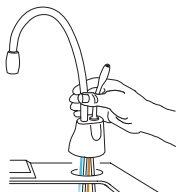

**Un assistant peut être nécessaire pour tenir la tête du distributeur en place lors de la fixation du distributeur.**

#### C1300

- À partir du dessus de l'évier, placez la plaque de montage semi-circulaire sur la tige filetée.
- Placez l'écrou hex. Sur la tige filetée. Vérifiez si la tête du robinet est à l'angle voulu.
- Insérez le tournevis dans le trou sur le côté de l'outil hex et utilisez l'outil pour serrer l'écrou et fixez le robinet.

### D

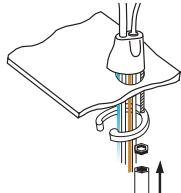

**La plaque de montage semi-circulaire devrait encercler tous les tubes descendants et se prolonger au-delà du trou de l'évier une fois serré.**

#### C1300

- Coloque la placa de montaje semicircular en el perno roscado por abajo del fregadero.
- Enrosque la tuerca hexagonal en el perno. Compruebe que la cabeza del grifo quede al ángulo deseado.
- Inserte un destornillador en el orificio de la herramienta hexagonal (para formar una "T"), y apriete la tuerca y fije el grifo con esta herramienta.

# 2

## INSTALLATION DU ROBINET - H778

### A

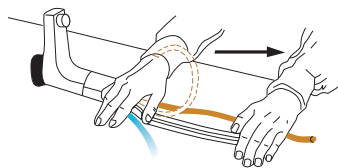

#### ⚠ AVERTISSEMENT

**Domage matériel :** Ne pincez pas ou ne brisez pas les tubes de cuivre. Ne déformez pas le dernier pouce du tube.

#### H778

- Déballiez les composantes du distributeur.
- Sur une surface plane et ferme, redressez soigneusement le tube de cuivre.

### B

Garniture en fibre

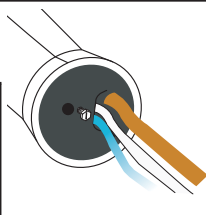

Utilisez bien une garniture en fibre pour assurer un joint hermétique.

#### H778

- Vérifiez si la garniture en fibre est convenablement assise contre la base de la tête du distributeur.

**NE RETIREZ PAS** la vis de montage ou la garniture en fibre de la base du distributeur.

### C

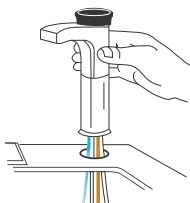

Vous pouvez avoir besoin d'aide pour maintenir la tête du distributeur en place lors de la fixation du distributeur.

#### H778

- Faites passer les tubes vers le bas à travers le trou de l'évier ou du dessus de comptoir jusqu'à ce que la base repose sur la surface de l'évier ou le dessus de comptoir.
- Placez la tête du robinet à l'angle voulu.

### D

Rondelle de montage

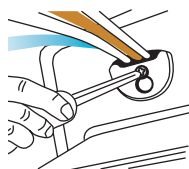

La rondelle en métal en forme de demi-lune devrait soutenir tous les tubes qui descendent.

#### H778

- À partir du dessous de l'évier, placez la rondelle de montage en métal semi-circulaire au-dessus de la vis de montage, en vous assurant que la rondelle de montage dépasse au-delà du trou de l'évier.
- Faites glisser la rondelle de façon à ce que la vis soit maintenant à l'intérieur du trou le plus petit. Bien serrer la vis mais sans forcer.

Pour L'Assistance Technique

**1-800-845-8345**

# 3

## MONTAGE DU RÉSERVOIR

### A

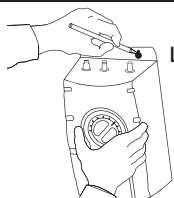

Le réservoir doit être monté de niveau pour

### ⚠ ATTENTION

**Domage matériel :** Le réservoir doit être situé à 16 po du robinet et à 30 po ou moins d'une prise standard mise à la terre. **NE FAITES PAS** de rallonge de plomberie ou de conduits électriques.

- Sélectionnez un endroit sous l'évier pour monter le réservoir verticalement à bonne portée des connexions de plomberie et d'électricité. Le réservoir devrait se trouver à 16 po ou moins des conduits d'eau du robinet et à 30 po ou moins d'une prise ordinaire avec mise à la terre.
- Tout en maintenant le réservoir en place à l'endroit choisi pour l'installation, serrez-vous d'un crayon pour marquer les emplacements pour 2 vis de suspension.

### B

Laissez 1/4 po pour suspendre le réservoir

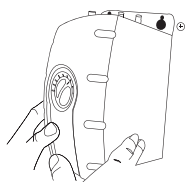
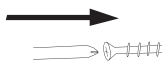

Montez le réservoir verticalement dans un endroit qui permet un dégagement sur le dessous du réservoir pour le drainage au besoin. **NE PAS** trop serrer les vis.

**Les vis fournies doivent être utilisées sur des montants en bois ou sur des armoires seulement. Servez-vous d'ancrages muraux (non fournis) pour l'installation sur un mur sec.**

- Percez au préalable des trous guides de 1/8 po aux marques.
- Serrez les vis dans les trous prépercés en laissant 1/4 po exposé.
- Suspendez le réservoir sur les vis.
- Serrez les vis avec seulement 1/2 tour dans le sens horaire.

# 4

## RACCORDEMENT DU ROBINET AU RÉSERVOIR

### A

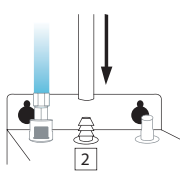
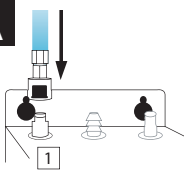

### ⚠ AVERTISSEMENT

**Domage matériel :** Les conduits d'eau pincés ou bloqués peuvent causer des dommages au réservoir du distributeur.

- Utilisez un raccord à connexion par enclenchement sur le tube **bleu** 1/4 po, et enclenchez-le dans un raccord à connexion rapide (gauche) sur le réservoir (1).
- Faites glisser le tube flexible **blanc** 7/16 po au-dessus du raccord au milieu barbelé et faites-le glisser vers le bas sur environ 1/2 po (2).

### B

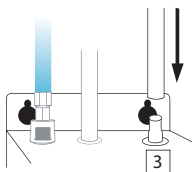

### ⚠ AVERTISSEMENT

**Domage matériel :** Vérifiez si les tubes sont bien raccordés et s'ils sont poussés aussi loin que possible.

- Faites glisser le tube **transparent** de 5/16 po sur le raccord lisse à l'extrémité de droite et faites-le descendre sur environ 1/2 po (3).
- Vérifiez visuellement s'il y a des tubes pincés ou écrasés.



## 5

## CONNEXION FINALE DE L'EAU

A

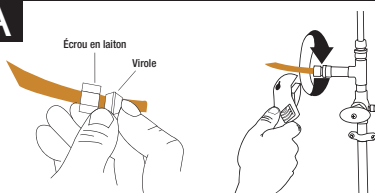
**⚠ AVERTISSEMENT**

**Dommage matériel :** Joignez le reste du tube à l'alimentation en eau froide seulement.

- Installez un raccord à compression, raccord en T ou soupape à étrier dans le conduit d'alimentation en eau froide.
- À l'extrémité du tube **cuivre** de 1/4 po, faites coulisser l'écrou en laiton du raccord et la virole sur le tube.
- Insérez le tube cuivre dans le raccord à compression de 1/4 po et serrez.

## 6

## REPLIR LE RÉSERVOIR, PUIS RACCORDER LE COURANT

A

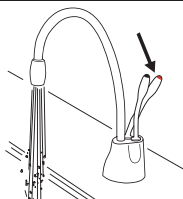
**⚠ ATTENTION**

**Danger de brûlures :** Le robinet distribue de l'eau jusqu'à 210°F, ce qui peut instantanément causer des brûlures. Soyez prudent lors du fonctionnement de cet appareil.

- Mettez en marche l'alimentation en eau froide.
- Appuyez sur le manche **HOT** du distributeur ou tournez-le et maintenez-le jusqu'à ce que l'eau s'écoule par le bec.
- Faites couler l'eau pendant au moins 2 minutes pour rincer les conduits (poignées d'eau chaude et d'eau froide indépendamment si applicable).

B

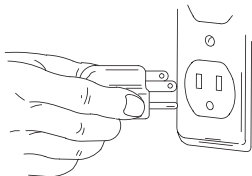
**⚠ ATTENTION**

**Danger de brûlures :** Une prise standard mise à la terre et se trouvant à moins de 30 po du distributeur est nécessaire sous l'évier. N'utilisez pas de fil de rallonge avec le distributeur.

- Vérifiez tous les raccordements pour vous assurer qu'ils sont serrés et qu'il n'y a pas de fuite.
- Branchez le réservoir d'eau chaude instantanée.

**L'eau sera froide au début.**

**Allouez 12-15 minutes pour que l'eau atteigne la température voulue.**

**Les bruits de sifflement et de gargouillement sont normaux durant le cycle de chauffage initial.**

**⚠ AVERTISSEMENT**

**Blessure :** Ce réservoir est un réservoir non pressurisé. NE MODIFIEZ PAS ce système. NE FERMEZ PAS le tube d'évent ou ne raccordez pas d'autres types de distributeurs ou soupapes au réservoir. Utilisez seulement le robinet du distributeur In-Sink-Erator fourni. Utilisez seulement les pièces fournies. Contactez un agent de service autorisé In-Sink-Erator pour les réparations et les composantes de rechange.

**⚠ ATTENTION**

**Danger d'incendie :** Pour réduire la possibilité d'incendie, N'ENTREPOSEZ PAS d'articles inflammables tels que chiffons, papier ou canettes aérosols près du réservoir. N'ENTREPOSEZ PAS ou n'utilisez pas d'essence ou autres vapeurs et liquides inflammables à proximité de cet appareil ou de toute autre appareil.

**⚠ AVERTISSEMENT**

**Dommage matériel :** Pour éviter les dommages causés par l'eau, remplacez tout tube desserré ou fendu. Inspectez périodiquement l'appareil pour tout signe de fuite et retirez immédiatement du service tout appareil qui semble avoir une fuite.

Pour L'Assistance Technique

**1-800-845-8345**

25

# SOINS ET UTILISATION

## **DANGER**

**Danger de choc électrique:** Pour éviter un choc électrique, débranchez le courant avant de réparer l'appareil. Servez-vous d'une prise électrique polarisée et convenablement mise à la terre.

## RÉGLAGE DU THERMOSTAT

La température à l'usine est préréglée à 200 °F. **Pour remettre à zéro le thermostat à 200 °, tournez l'indicateur d'une fente à la droite de la verticale.**

Après l'ajustement, appuyez sur la poignée du distributeur ou tournez-la pendant 20 secondes de façon à ce que l'eau soit réchauffée à la température du nouveau réglage.



- Pour ajuster la température de l'eau, tournez le cadran du thermostat à l'avant du réservoir dans le sens horaire pour augmenter la température ou dans le sens antihoraire pour réduire la température. Répétez au besoin. Tous les changements devraient être minimes.

## **ATTENTION**

**Danger d'ébouillantage:** Ne laissez pas l'eau bouillir. Cela pourrait entraîner des brûlures graves.

## DOMMAGE MATÉRIEL

- Inspectez régulièrement l'appareil pour tout signe de fuite. S'il y a des signes de dommages causés par l'eau, enlevez immédiatement l'appareil du service.
- Pour éviter les dommages d'eau causés par les fuites, remplacez tout tube coupé, desserré ou fendu.
- Une cuvette de vidange, raccordée à un système de plomberie à un drain approprié ou dotée d'un détecteur de fuites, devrait être utilisée dans les applications où toute fuite pourrait causer des dommages matériels.

## NETTOYAGE DU ROBINET ET DU RÉSERVOIR

- Utilisez seulement des agents de nettoyage doux pour nettoyer le robinet du distributeur et les composantes en plastique.
- Les nettoyeurs comportant des acides, des alcalins et des solvants organiques peuvent entraîner une détérioration des composantes en plastique et annuler la garantie.

## ENTREPOSAGE/DRAINAGE SAISONNIER

Si le distributeur d'eau très chaude instantanée n'est pas utilisé sur des périodes prolongées, débranchez et vidangez l'appareil. Si la température risque de descendre en dessous du point de congélation, il vous faudra débrancher l'appareil et le vidanger.

- Débranchez le courant à l'appareil.
- Appuyez sur le levier de robinet du distributeur d'eau très chaude et laissez l'eau s'écouler jusqu'à ce qu'elle soit froide.
- Fermez le distributeur à la soupape.
- Retirez la vis de vidange située au centre inférieur du réservoir du distributeur et vidangez l'eau dans un seau vide.
- Videz le réservoir et réinstallez la vis de vidange au fond du réservoir, en tournant jusqu'à ce qu'elle soit serrée. Ne serrez PAS trop.
- Pour le remettre en fonction de marche, remplissez le réservoir d'eau, et rebranchez la fiche électrique.

# RENSEIGNEMENTS SUR LA GARANTIE

## Garantie de 1 an sur le distributeur et le réservoir

Couvre toutes les pièces de rechange et la main-d'œuvre pour corriger les défauts de matières premières ou de fabrication dans le système de distributeur, à l'exclusion de la cartouche de filtre remplaçable, pour la période complète de garantie, à compter de la date d'installation à votre domicile. Si votre distributeur est remplacé plutôt que d'être réparé, la garantie sur le nouvel appareil sera pour la durée de la portion restante de la garantie du distributeur original. *Remarque : La garantie est déterminée par le numéro de série de l'appareil et/ou la date de l'installation. Le reçu d'achat ou d'installation peut être nécessaire pour vérifier le statut de la garantie. Lorsqu'un service est nécessaire et pour obtenir l'emplacement du centre de service autorisé de l'usine le plus proche, appelez sans frais 1-800-558-5700.*

La garantie précédente ne s'applique pas aux dommages ou aux défauts de fonctionnement résultant d'un accident, d'une transformation, d'un usage abusif, d'un mauvais usage, d'une installation inadéquate, d'une installation non conforme à ces instructions ou aux codes locaux d'électricité et/ou de plomberie. Nous n'assumons aucune responsabilité pour les dommages fortuits. Installez seulement les composantes d'origines fabriquées par In-Sink-Erator®. L'utilisation de composantes ne provenant pas de In-Sink-Erator annulera la garantie.

Certains états ou provinces ne permettent pas de restrictions quant à la durée d'une garantie implicite ou l'exclusion ou les restrictions des dommages fortuits ou secondaires, si bien que ces restrictions ou exclusions peuvent ne pas s'appliquer dans votre cas.

Cette garantie vous donne des droits légaux précis et vous pouvez avoir d'autres droits qui peuvent varier d'un état à l'autre ou d'une province à l'autre.

# DIAGNOSTICS

PROBLEME	CAUSE POSSIBLE	QUOI FAIRE
De l'eau et de la vapeur sortent du bec en éclaboussant, sans que l'on ait tourné le robinet du distributeur.	<ul style="list-style-type: none"> <li>• L'ébullition se produit dans l'appareil.</li> </ul> <p><i>Peut être normal durant le réglage initial.</i></p>	<ul style="list-style-type: none"> <li>• Appuyez sur le levier du robinet pour faire sortir un peu d'eau du réservoir.</li> <li>• Réglez la température de l'eau en utilisant le cadran à l'avant du réservoir.</li> </ul> <p><i>Rappelez-vous qu'à des altitudes plus élevées, l'eau bout à des températures plus basses.</i></p>
L'eau n'est pas très chaude.	<ul style="list-style-type: none"> <li>• L'appareil n'est peut être pas branché.</li> <li>• La prise électrique ne fonctionne pas.</li> </ul>	<ul style="list-style-type: none"> <li>• Vérifiez si l'appareil est bien branché à une prise électrique convenablement mise à la terre.</li> <li>• Vérifiez si le coupe-circuit ou les fusibles fonctionnent convenablement.</li> <li>• Vérifiez si la prise n'est pas fermée par un interrupteur.</li> </ul>
L'eau est trop chaude ou pas suffisamment chaude.	<ul style="list-style-type: none"> <li>• Le thermostat n'est pas ajusté selon vos besoins.</li> </ul>	<ul style="list-style-type: none"> <li>• Ajustez lentement le thermostat, puis appuyez sur la poignée du robinet ou tournez-la pendant 20 secondes pour amener de l'eau fraîche à chauffer au nouveau réglage. Allouez 5-7 minutes pour que l'eau atteigne la nouvelle température.</li> </ul>
L'eau sort de l'évent au lieu du bec.	<ul style="list-style-type: none"> <li>• Le tube de sortie est bloqué.</li> </ul>	<ul style="list-style-type: none"> <li>• Vérifiez si le tube de sortie n'est pas tordu, coincé ou pincé.</li> <li>• Dévissez l'extrémité du bec et nettoyez tout débris qui aurait pu s'accumuler.</li> </ul>
L'eau s'égoutte par intermittence du bec/évent	<ul style="list-style-type: none"> <li>• La chambre d'expansion ne de vidange pas correctement La chambre d'expansion ne de vidange pas correctement</li> <li>• Le bec est bloqué.</li> </ul>	<ul style="list-style-type: none"> <li>• Débranchez l'appareil. Si l'égouttement ne s'arrête pas au bout de quelques minutes, vérifiez la soupape d'approvisionnement pour vous assurer si elle est bien ouverte et sans obstruction dans le conduit d'eau qui réduirait la pression en dessous de 30 psi (<i>p. ex., un robinet-vanne à étrier mal monté, un filtre d'eau bouché ou un robinet d'arrêt partiellement ouvert</i>).</li> <li>• Dévissez la pièce d'extrémité du bec et nettoyez tous les débris.</li> </ul>
L'eau s'égoutte constamment du bec/évent	<ul style="list-style-type: none"> <li>• Des débris dans le conduit d'eau peuvent se trouver dans le siège de soupape du robinet, causant une fuite lente d'eau.</li> </ul>	<ul style="list-style-type: none"> <li>• Dévissez la pièce d'extrémité du bec et nettoyez tous les débris.</li> <li>• Appuyez sur le levier et tournez-le 7-10 fois pour bien rincer le robinet et les conduits.</li> </ul>
Vapeur divisée	<ul style="list-style-type: none"> <li>• Débris dans les conduits de robinet.</li> </ul>	<ul style="list-style-type: none"> <li>• Dévissez la pièce d'extrémité du bec et nettoyez tous les débris.</li> </ul>

**Si vous avez toujours des problèmes, visitez [www.insinkerator.com](http://www.insinkerator.com) ou appelez 1-800-845-8345.**

*Un distributeur d'eau très chaude instantanée, comme tout chauffe-eau, a une durée limitée et fera éventuellement défaut. Pour éviter tout dommage matériel, ce distributeur d'eau très chaude instantanée devrait être vérifié régulièrement pour voir s'il ne comporte pas de fuites et être remplacé au besoin. Une cuvette de vidange, rattachée par un système de plomberie à un drain approprié ou dotée d'un détecteur de fuites, devrait être utilisée dans ces applications où toute fuite pourrait causer des dommages matériels.*



In-Sink-Erator Division  
Emerson Electric Co.  
4700 21st Street  
Racine, WI 53406-5093  
[www.insinkerator.com](http://www.insinkerator.com)

## Free Manuals Download Website

<http://myh66.com>

<http://usermanuals.us>

<http://www.somanuals.com>

<http://www.4manuals.cc>

<http://www.manual-lib.com>

<http://www.404manual.com>

<http://www.luxmanual.com>

<http://aubethermostatmanual.com>

Golf course search by state

<http://golfingnear.com>

Email search by domain

<http://emailbydomain.com>

Auto manuals search

<http://auto.somanuals.com>

TV manuals search

<http://tv.somanuals.com>