

User Guide | Guide de l'utilisateur

INSIGNIA[®]

27" Flat Tube TV | Téléviseur à tube plat de 27 po

NS-F27C

Insignia NS-F27C

27" Flat Tube TV

Safety information



Warning

To reduce the risk of electric shock, do not remove the cover or back. No user serviceable parts inside. Refer servicing to qualified service personnel.
To reduce the risk of fire or electric shock, do not expose your TV to rain or moisture.

Warning

To prevent electric shock, match the wide blade on the power cord plug to the wide slot on an electric outlet. If the plug does not fit, consult a licensed electrician to replace the obsolete outlet. Do not modify the power cord plug, or you will defeat this safety feature.



This symbol indicates that dangerous voltage constituting a risk of electric shock is present within your TV. This label is located on the back of your TV.



This symbol indicates that there are important operating and maintenance instructions in the literature accompanying your TV.

Important safety instructions

- 1 Read these instructions.
- 2 Keep these instructions.
- 3 Heed all warnings.
- 4 Follow all instructions.
- 5 Do not use this apparatus near water.
- 6 Clean only with a dry cloth.
- 7 Do not block any ventilation openings. Install in accordance with the manufacturer's instructions.
- 8 Do not install near any heat sources such as radiators, heat registers, stoves, or other apparatus (including amplifiers) that produce heat.
- 9 Do not defeat the safety purpose of the polarized or grounding-type plug. A polarized plug has two blades with one wider than the other. A grounding type plug has two blades and a third grounding prong. The wide blade or the third prong is provided for your safety. If the provided plug does not fit into your outlet, consult an electrician for replacement of the obsolete outlet.
- 10 Protect the power cord from being walked on or pinched particularly at plugs, convenience receptacles, and the point where they exit from the apparatus.
- 11 Only use attachments or accessories specified by the manufacturer.

Contents

Welcome 3

Safety information 3

Features 4

 Front 4

 Back 4

 Side 4

 Remote 5

Setting up your TV 6

 Connecting an antenna or direct cable 6

 Connecting a cable or satellite receiver 6

 Connecting a standard A/V device 6

 Connecting a component video device 7

 Connecting an S-Video device 7

 Connecting an audio system 7

Using your TV 8

 Turning your TV on and off 8

 Changing channels 8

 Adjusting the volume 8

 Adjusting picture quality 8

 Adjusting sound quality 8

 Fine-tuning the picture or sound 8

 Selecting the channel system 9

 Selecting the TV signal source 10

 Memorizing channels 10

 Adding or deleting channels 10

 Setting the clock 10

 Setting the calendar 11

 Automatically turning your TV on or off 11

 Setting the sleep timer 12

 Setting a favorite channel 12

 Setting a reminder 13

 Selecting the on-screen display language 13

 Selecting the background 13

 Turning the black stretch on or off 13

 Improving picture quality 14

 Selecting the closed caption mode 14

 Setting parental controls 14

 Turning parental controls on or off 16

 Changing the password 16

 Setting other locks 17

Maintaining 17

Troubleshooting 17

Specifications 18

Legal notices 18

1-year limited warranty 19

Français 21

Welcome

Congratulations on your purchase of a high-quality Insignia product. Your NS-F27C represents the state of the art in flat tube TV design and is designed for reliable and trouble-free performance.

- 12 Use only with a cart, stand, tripod, bracket, or table specified by the manufacturer.
- 13 Unplug this apparatus during lightning storms or when unused for long periods of time.
- 14 Refer all servicing to qualified service personnel.



Service is required when the apparatus has been damaged in any way, such as the power-supply cord or plug is damaged, liquid has been spilled or objects have fallen into the apparatus, the apparatus has been exposed to rain or moisture, does not operate normally, or has been dropped.

Caution

This apparatus shall not be exposed to dripping or splashing, and no objects filled with liquids, such as vases, shall be placed on the apparatus.

Important

The mains plug is used as the disconnect device, and it should remain readily operable during normal use of the apparatus.

No	Feature	Description
9	VIDEO2	Connect the video for an external device to this jack.
10	AUDIO L/R	Connect the audio for an external device to these jacks.

Back

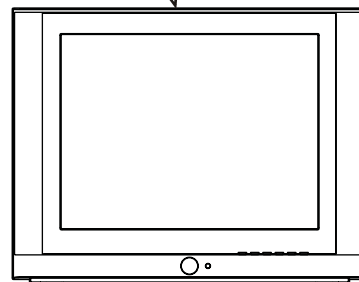
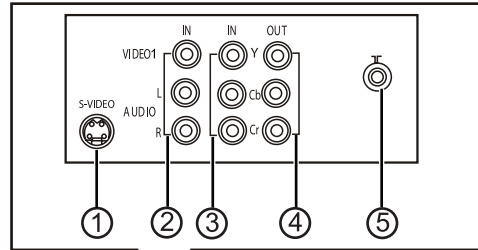

No.	Jacks
1	S-VIDEO
2	VIDEO1 IN/AUDIO IN L/AUDIO IN R
3	Y IN/Cb IN/Cr IN
4	VIDEO OUT/AUDIO OUT L/AUDIO OUT R
5	Antenna

Features

Front

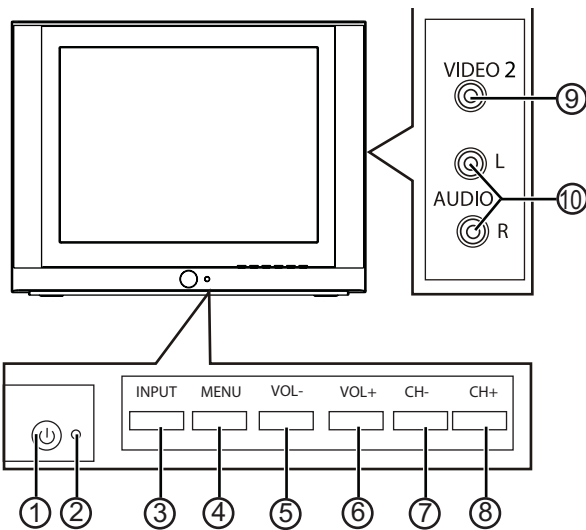

Side

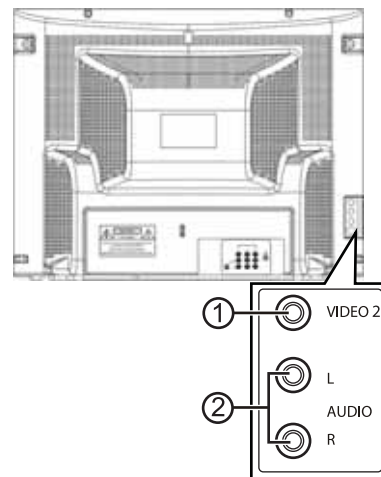

No.	Component
1	VIDEO2
2	AUDIO (L and R)

No	Feature	Description
1	Power button/indicator	Press to turn your TV on or off. When your TV is turned on, the power indicator lights green.
2	Remote control sensor	Receives signals from the remote control. Do not block.
3	INPUT button	Press to select the video input.
4	MENU	Press to open the on-screen display (OSD).
5	VOL- button	Press to decrease the volume.
6	VOL+ button	Press to increase the volume.
7	CH- button	Press to change to a channel with a lower number.
8	CH+ button	Press to change to a channel with a higher number.

Remote

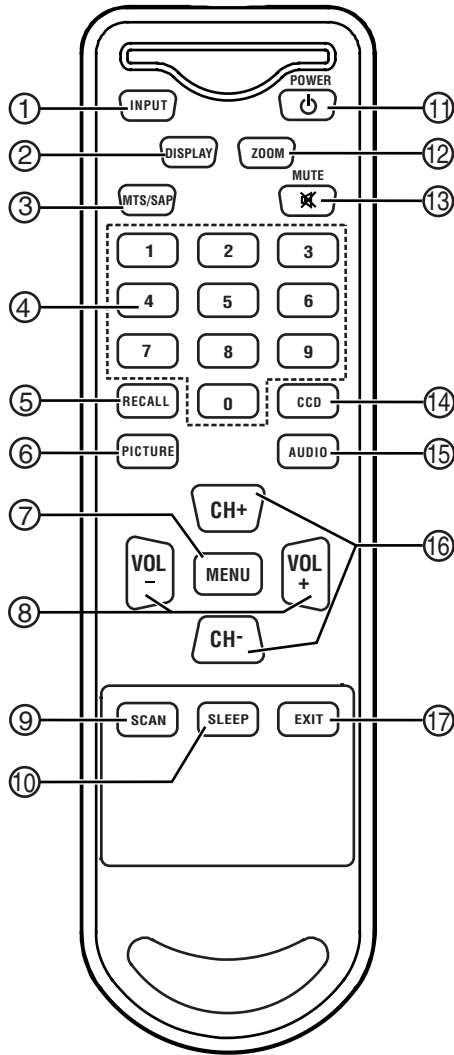

No.	Button	Description
12	ZOOM	Press to select Normal, 16:9, or Enlarge zoom mode.
13	MUTE	Press to mute the sound. Press again to restore the sound.
14	CCD	Press to turn close captions on or off.
15	AUDIO	Press to select an audio mode.
16	CH+/CH-	Press to change to a channel with a higher or lower number.
17	EXIT	Press to turn off the channel display and to exit system menus.

Installing remote control batteries

Warning

Do not throw the batteries into fire. Dispose of used batteries as hazardous waste.

Caution

Do not drop or disassemble the remote control. Do not get the remote control wet.

Important

If you insert the batteries incorrectly, you will not damage the remote control, but the remote control will not work.

To install batteries in the remote control:

- 1 Remove the battery cover.
- 2 Insert two AA batteries into the battery compartment. Make sure that the + and - symbols on the batteries match the + and - marks inside the battery compartment.
- 3 Replace the battery cover.

Note

When the remote control will not be used for a long period of time or when the batteries are worn out, remove the batteries to prevent leakage.

No.	Button	Description
1	INPUT	Press to select TV, Video1, Video2, S-Video, or Component input.
2	DISPLAY	Press to display channel information.
3	MTS/SAP	Press to select Stereo, SAP, or Mono audio.
4	Number buttons	Press to enter channel numbers
5	RECALL	Press to return to the previous channel or source.
6	PICTURE	Press to select Personal, Mild, Standard, or Vivid picture mode.
7	MENU	Press to open the on-screen display (OSD).
8	VOL+/VOL-	Press to increase or decrease the volume.
9	SCAN	Press to scan through memorized TV channels.
10	SLEEP	Press to set the sleep timer.
11	POWER	Press to turn your TV on and off or to bring your TV out of standby mode.

Setting up your TV

Connecting an antenna or direct cable

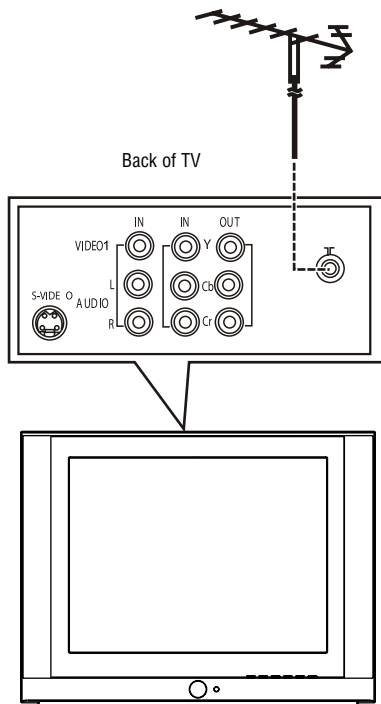

To connect an antenna or direct cable:

- 1 Plug one end of a coaxial cable into your antenna or cable wall jack.
- 2 Plug the other end of the cable into the antenna jack on the back of your TV.

Connecting a cable or satellite receiver

To connect a cable converter box or satellite receiver:

- 1 Connect a coaxial cable from your cable or satellite signal source to the **IN** jack on cable converter box or satellite receiver.
- 2 Plug a coaxial cable into the **OUT** jack on your cable converter box or satellite receiver, then plug the other end of the cable into the antenna jack on the back of your TV.

Connecting a standard A/V device

Your TV has two sets of standard A/V jacks. One set is on the back of your TV. The other set is on the left side of your TV.

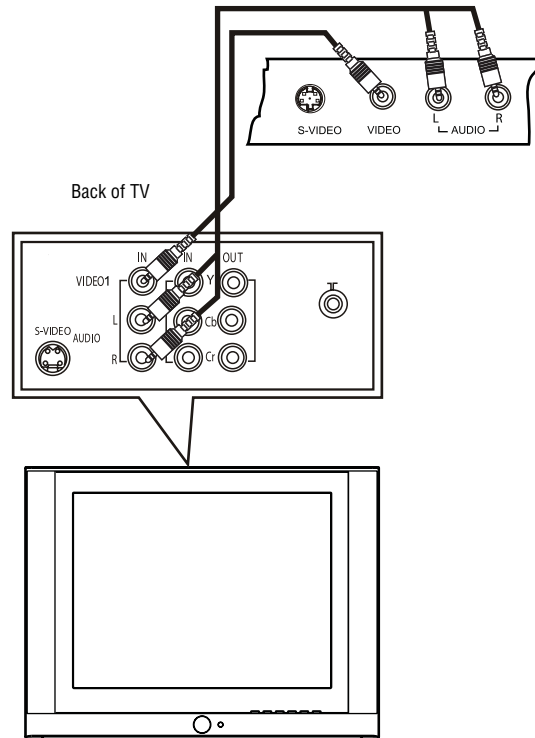

To connect a standard A/V device to the back A/V jacks:

- 1 Plug the video (yellow) connector on a standard A/V cable into the video out jack on the external device, then connect the other video (yellow) connector into the **VIDEO1 IN** jack on the back of your TV.
- 2 Plug the left audio (white) connector on a standard A/V cable into the left audio out jack on the external device, then connect the other left audio (white) connector into the **AUDIO IN L** (left) jack on the back of your TV.
- 3 Plug the right audio (red) connector on a standard A/V cable into the right audio jack on the external device, then connect the other right audio (red) connector into the **AUDIO IN R** (right) jack on the back of your TV.

To connect a standard A/V device to the side A/V jacks:

- 1 Plug the video (yellow) connector on a standard A/V cable into the video out jack on the external device, then connect the other video (yellow) connector into the **VIDEO2** jack on the side of your TV.
- 2 Plug the left audio (white) connector on a standard A/V cable into the left audio out jack on the external device, then connect the other left audio (white) connector into the **AUDIO L** (left) jack on the side of your TV.
- 3 Plug the right audio (red) connector on a standard A/V cable into the right audio out jack on the external device, then connect the other right audio (red) connector into the **AUDIO R** (right) side on the back of your TV.

Connecting a component video device

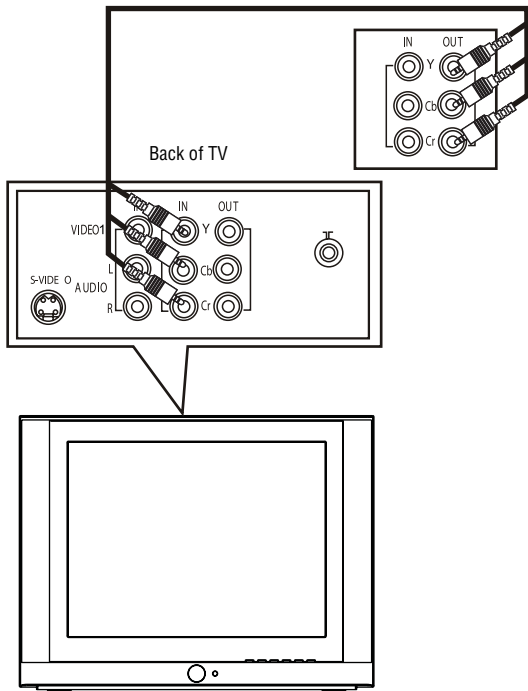

To connect a component video device:

- 1 Plug the Y (green) connector on a component video cable into the Y out jack on the external video device, then plug the other Y (green) connector into the **Y IN** jack on the back of your TV.
- 2 Plug the Cb (blue) connector on a component video cable into the Cb out jack on the external video device, then plug the other Cb (blue) connector into the **Cb IN** jack on the back of your TV.
- 3 Plug the **Cr** (red) connector on a component video cable into the Cr out jack on the external video device, then plug the other Cr (red) connector into the **Cr IN** jack on the back of your TV.
- 4 Plug the left audio (white) connector on a standard A/V cable into the left audio out jack on the external device, then connect the other left audio (white) connector into the **AUDIO IN L** (left) jack on the back of your TV.
- 5 Plug the right audio (red) connector on a standard A/V cable into the right audio jack on the external device, then connect the other right audio (red) connector into the **AUDIO IN R** (right) jack on the back of your TV.

Connecting an S-Video device

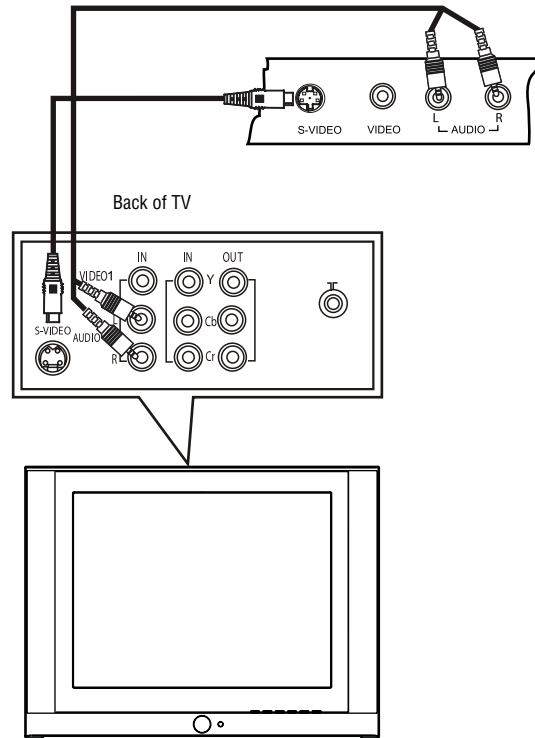

To connect an S-Video device:

- 1 Plug one end of an S-Video cable into the S-Video out jack on the external device, then plug the other end of the S-Video cable into the **S-VIDEO** jack on the back of your TV.
- 2 Plug the left audio (white) connector on a standard A/V cable into the left audio out jack on the external device, then connect the other left audio (white) connector into the **AUDIO IN L** (left) jack on the back of your TV.
- 3 Plug the right audio (red) connector on a standard A/V cable into the right audio out jack on the external device, then connect the other right audio (red) connector into the **AUDIO IN R** (right) jack on the back of your TV.

Connecting an audio system

To connect an audio system:

- 1 Plug the left audio (white) connector on a standard A/V cable into the left audio out jack on the audio system, then connect the other left audio (white) connector into the **AUDIO OUT L** (left) jack on the back of your TV.
- 2 Plug the right audio (red) connector on a standard A/V cable into the right audio out jack on the external device, then connect the other right audio (red) connector into the **AUDIO OUT R** (right) jack on the back of your TV.

Using your TV

Turning your TV on and off

To turn your TV on and off:

- 1 Make sure that the power cord is plugged into a power outlet.
- 2 Press **POWER** on the front of the TV or **⏻** on the remote control.

Changing channels

To change channels:

- Press **CH+** or **CH-** to go to the next higher or lower TV channel.
- Or, press the number buttons to select a channel number.
- Or, press **RECALL** to go to the previous channel.
- Or, open the on-screen display (OSD), select the *Channel* menu, select **Current Ch.**, then press **VOL+** or **VOL-** to select the channel you want.

Adjusting the volume

To adjust the volume with the remote control:

- 1 Press **VOL+** or **VOL-** to increase or decrease the volume.
- 2 Press **MUTE** to turn off the sound. Press this button again to restore sound.

Adjusting picture quality

To adjust picture quality:

- 1 Press **MENU** to open the on-screen display (OSD). The *Video* menu opens.



- 2 Press **CH+** or **CH-** to select an option. You can select:
 - **Contrast**—Adjusts the white and dark areas in the video image. Increasing the value adjusts the white areas. Decreasing the value adjusts the dark areas.
 - **Brightness**—Adjusts the amount of light and dark in the video image. Increasing the value adds more light to the dark areas. Decreasing the value adds more dark to the light areas.
 - **Color**—Adjusts the color in the video image.

- **Sharpness**—Adjusts the clarity of the video image. Increasing the value shows a cleaner, clearer image. Decreasing the value shows a smoother image.
 - **Tint**—Adjusts the color tint. Increasing the value adds more red to skin color. Decreasing the value adds more green to skin color.
 - **Color Temp.**—Adjusts the overall color of the image. You can select **Neutral**, **Warm**, or **Cool**.
- 3 Press **VOL+** or **VOL-** adjust an option.

Adjusting sound quality

To adjust the sound quality:

- 1 Press **MENU** to open the on-screen display (OSD).
- 2 Press **VOL+** or **VOL-** to select the audio icon . The *Audio* menu opens.

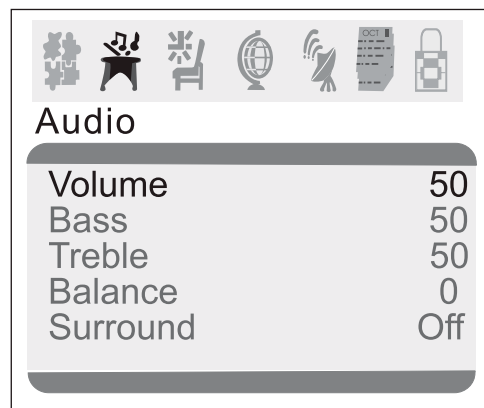

- 3 Press **CH+** or **CH-** to select an option. You can select:
 - **Volume**—Adjusts the volume.
 - **Bass**—Adjusts the bass.
 - **Treble**—Adjusts the treble.
 - **Balance**—Adjusts the balance.
 - **Surround**—Turns the surround feature on or off.
- 4 Press **VOL+** or **VOL-** button adjust the option.

Fine-tuning the picture or sound

If the picture or sound quality is poor, try adjusting the picture quality and sound quality first. For more information, see "Adjusting picture quality" on page 8 and "Adjusting sound quality" on page 8.

If picture or sound quality is still poor after you have adjusted the picture and sound, you can use the **Fine** option to improve the quality.

Caution

Do not use this option unless the picture or sound quality is poor.

To fine-tune the picture or sound:

- 1 Press **MENU** to open the on-screen display (OSD).
- 2 Press **VOL+** or **VOL-** to select the channel icon . The *Channel* menu opens.

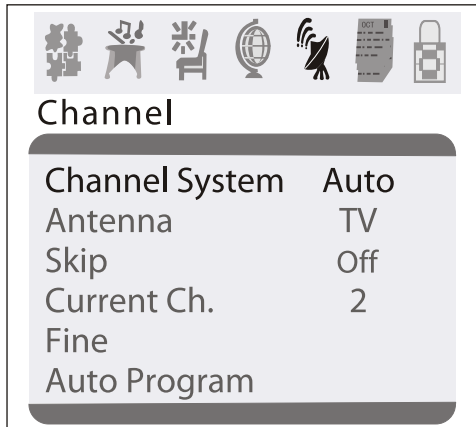

- 3 Press **CH+** or **CH-** to select **Fine**.
- 4 Press **VOL+** or **VOL-** to start the fine-tuning process.

Selecting the channel system
To select the channel system:

- 1 Press **MENU** to open the on-screen display (OSD).
- 2 Press **VOL+** or **VOL-** to select the channel icon . The *Channel* menu opens.

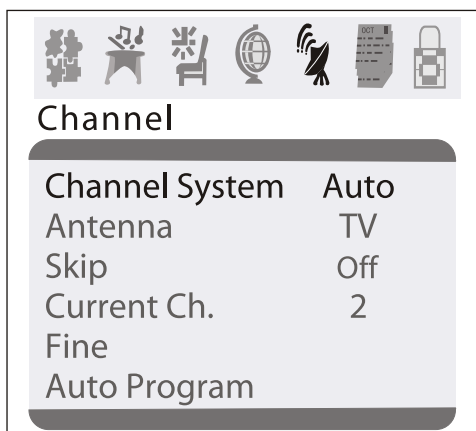

- 3 Press **CH+** or **CH-** to select **Channel System**.
- 4 Press **VOL+** or **VOL-** to select **Auto** (recommended) or **NTSC**.

Selecting the TV signal source

To select the TV signal source:

- 1 Press **MENU** to open the on-screen display (OSD).
- 2 Press **VOL+** or **VOL-** to select the channel icon . The *Channel* menu opens.

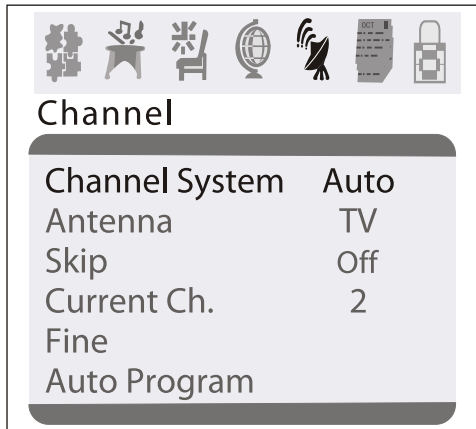

- 3 Press **CH+** or **CH-** to select **Antenna**.
- 4 Press **VOL+** or **VOL-** to select **TV** or **CATV**.

Memorizing channels

After you set up your TV, you need to scan for channels in your area that have a signal. When you press the **CH+** or **CH-**, your TV only displays the memorized channels, and skips the channels that do not have signals.

To memorize channels:

- 1 Make sure that you have selected the TV signal source. For more information, see "Selecting the TV signal source" on page 10.
- 2 Press **MENU** to open the on-screen display (OSD).
- 3 Press **VOL+** or **VOL-** to select the channel icon . The *Channel* menu opens.

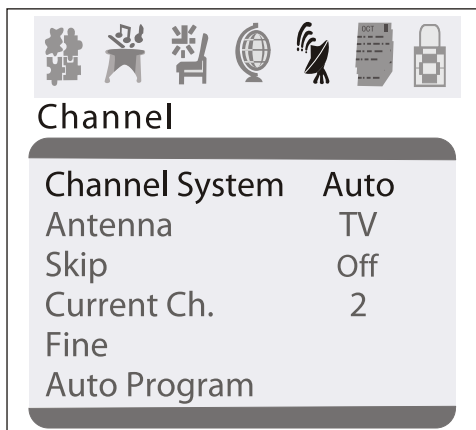

- 4 Press **CH+** or **CH-** to select **Auto Program**.
- 5 Press **VOL+** or **VOL-** to start the scan. Your TV scans for available channels, and stores the channel information in memory.

Tip

After you memorize channels, you can press **SCAN** to scan through the memorized channels.

Adding or deleting channels

If a channel was skipped when your TV memorized the channels because the signal was weak, you can add the channel to the channel list. You can also delete a channel from memory.

To add or delete channels:

- 1 Tune to the channel you want to add or delete. If you want to add a channel, use the number buttons to select the channel. If you want to delete a channel press **CH+** or **CH-** or use the number buttons to select the channel.
- 2 Press **MENU** to open the on-screen display (OSD).
- 3 Press **VOL+** or **VOL-** to select the channel icon . The *Channel* menu opens.

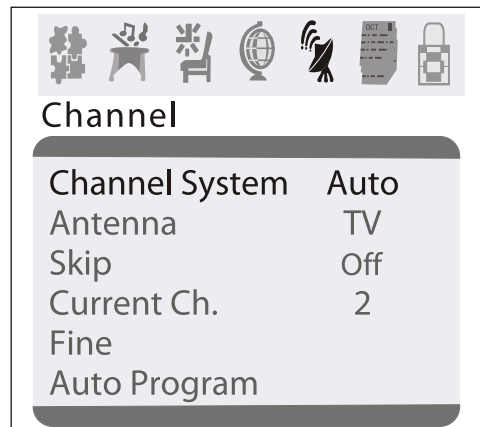

- 4 Press **CH+** or **CH-** to select **Skip**.
- 5 Press **VOL+** or **VOL-** to add or delete the channel.

Setting the clock

To set the clock:

- 1 Press **MENU** to open the on-screen display (OSD).
- 2 Press **VOL+** or **VOL-** to select the timer icon . The *Timer* menu opens.

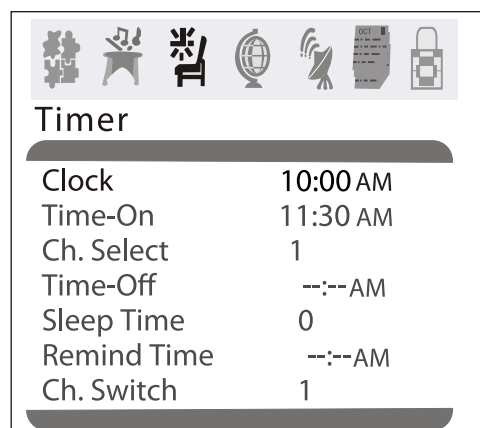

- 3 Press **CH+** or **CH-** to select **Clock**.
- 4 Press **VOL+** or **VOL-** to set the hour, then press **CH+** or **CH-** to go to the minutes field.
- 5 Press **VOL+** or **VOL-** to set the minutes.

Setting the calendar

To set the calendar:

- 1 Press **MENU** to open the on-screen display (OSD).
- 2 Press **VOL+** or **VOL-** to select the calendar icon . The *Calendar* menu opens.



- 3 Press **CH+** or **CH-** to highlight the year, then press **VOL+** or **VOL-** to select the year.
- 4 Press **CH+** or **CH-** to highlight the month, then press **VOL+** or **VOL-** to select the month.
- 5 Press **CH+** or **CH-** to highlight the day, then press **VOL+** or **VOL-** to select the day.

Automatically turning your TV on or off

You can set timers that will automatically turn your TV on and off. When you set these timers, your TV will turn on and off each day at the times you specify.

To set the timer to turn on your TV:

- 1 Press **MENU** to open the on-screen display (OSD).
- 2 Press **VOL+** or **VOL-** to select the timer icon . The *Timer* menu opens.

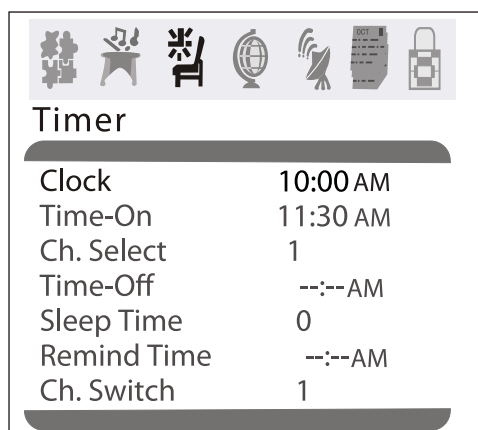

- 3 Press **CH+** or **CH-** to select **Time-On**.
- 4 Press **VOL+** or **VOL-** to set the hour, then press **CH+** or **CH-** to go to the minutes field.
- 5 Press **VOL+** or **VOL-** to set the minutes.

To set the timer to turn off your TV:

- 1 Press **MENU** to open the on-screen display (OSD).
- 2 Press **VOL+** or **VOL-** to select the timer icon . The *Timer* menu opens.

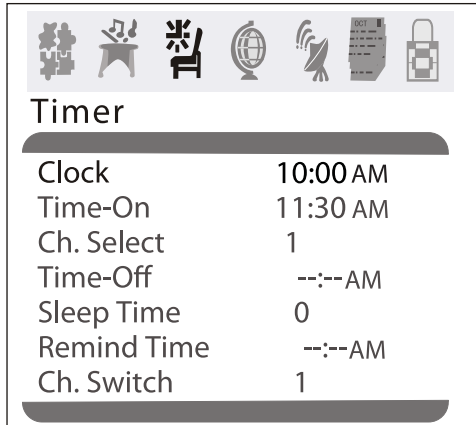

- 3 Press **CH+** or **CH-** to select **Time-Off**.
- 4 Press **VOL+** or **VOL-** to set the hour, then press **CH+** or **CH-** to go to the minutes field.
- 5 Press **VOL+** or **VOL-** to set the minutes.

To set a favorite channel:

- 1 Press **MENU** to open the on-screen display (OSD).
- 2 Press **VOL+** or **VOL-** to select the timer icon . The *Timer* menu opens.

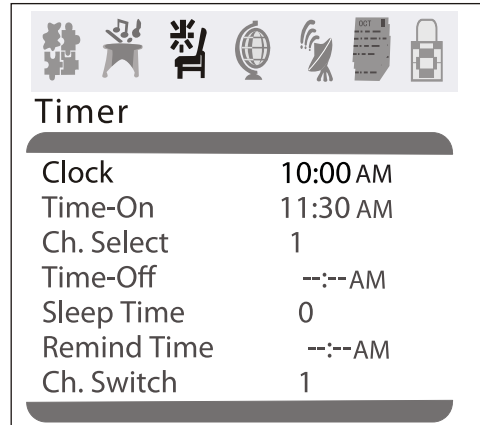

- 3 Press **CH+** or **CH-** to select **Ch.Select**.
- 4 Press **VOL+** or **VOL-** to set the hour, then press **CH+** or **CH-** to go to the minutes field.
- 5 Press **VOL+** or **VOL-** to set the minutes.

Setting the sleep timer

Tip You can also press **SLEEP** to set the sleep timer.

To set the sleep timer:

- 1 Press **MENU** to open the on-screen display (OSD).
- 2 Press **VOL+** or **VOL-** to select the timer icon . The *Timer* menu opens.

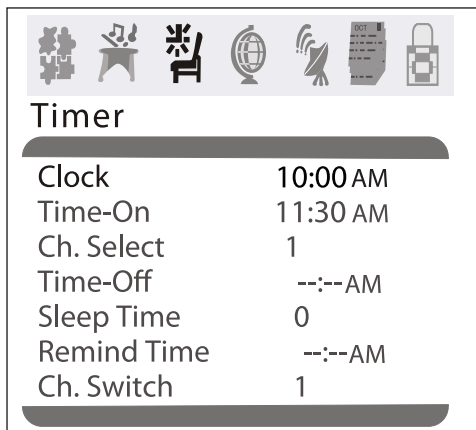

- 3 Press **CH+** or **CH-** to select **Sleep Time**, then press **VOL+** or **VOL-** to select the amount of time you want your TV to wait before it turns off. You can select **0, 5, 10, 15, 30, 45, 60, 90, 120, 180, or 240** minutes.
- 4 To turn off the sleep timer, repeat this task and set the sleep time to **0**.

To switch to a favorite channel:

- 1 Press **MENU** to open the on-screen display (OSD).
- 2 Press **VOL+** or **VOL-** to select the timer icon . The *Timer* menu opens.

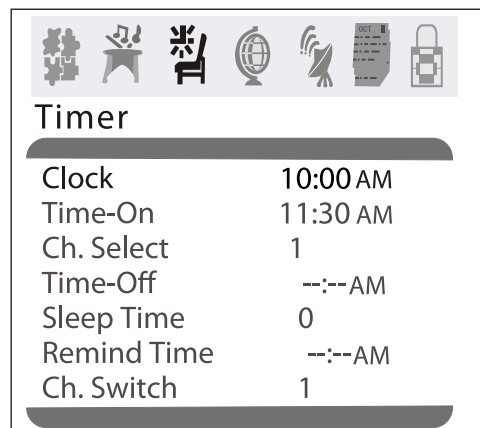

- 3 Press **CH+** or **CH-** to select **Ch.Switch**.
- 4 Press **VOL+** or **VOL-** to select the channel.
- 5 Press **VOL+** or **VOL-** to set the hour, then press **CH+** or **CH-** to go to the minutes field.
- 6 Press **VOL+** or **VOL-** to set the minutes.

Setting a favorite channel

You can set up a favorite channel and set the time when you want your TV to switch to the favorite channel.

Setting a reminder

You can set a reminder so you TV displays a message at the time you specify.

To set a reminder:

- 1 Press **MENU** to open the on-screen display (OSD).
- 2 Press **VOL+** or **VOL-** to select the timer icon . The *Timer* menu opens.

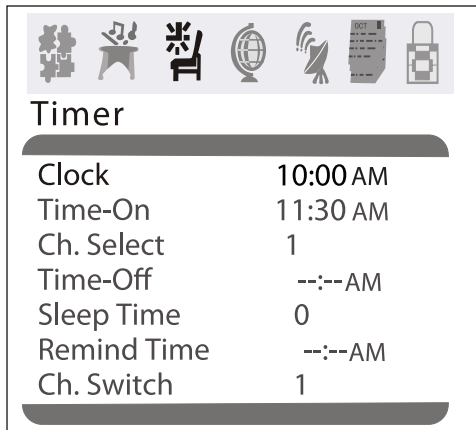

- 3 Press **CH+** or **CH-** to select **Remind Time**.
- 4 Press **VOL+** or **VOL-** to set the hour, then press **CH+** or **CH-** to go to the minutes field.
- 5 Press **VOL+** or **VOL-** to set the minutes.

Selecting the on-screen display language

You can select a language for the on-screen display (OSD).

To select the on-screen display language:

- 1 Press **MENU** to open the on-screen display (OSD).
- 2 Press **VOL+** or **VOL-** to select the setup icon . The *Setup* menu opens.



- 3 Press **CH+** or **CH-** to select **Language**.
- 4 Press **VOL+** or **VOL-** to select **English**, **French**, or **Spanish**.

Selecting the background

Your TV can display a moving *NO SIGNAL* message when you tune to a channel that does not have a signal.

- 1 Press **MENU** to open the on-screen display (OSD).
- 2 Press **VOL+** or **VOL-** to select the setup icon . The *Setup* menu opens.



- 3 Press **CH+** or **CH-** to select **Background**.
- 4 Press **VOL+** or **VOL-** to select **On** or **Off**.

Turning the black stretch on or off

When the black stretch feature is on, your TV automatically increases the contrast range for the video image.

To turn the black stretch on or off:

- 1 Press **MENU** to open the on-screen display (OSD).
- 2 Press **VOL+** or **VOL-** to select the setup icon . The *Setup* menu opens.



- 3 Press **CH+** or **CH-** to select **Black Stretch**.
- 4 Press **VOL+** or **VOL-** to select **On** or **Off**.

Improving picture quality

Your TV has a video noise reduction (VNR) feature that automatically reduces video noise to improve picture quality.

- 1 Press **MENU** to open the on-screen display (OSD).
- 2 Press **VOL+** or **VOL-** to select the setup icon . The *Setup* menu opens.



- 3 Press **CH+** or **CH-** to select **VNR**.
- 4 Press **VOL+** or **VOL-** to select **On** or **Off**.

Selecting the closed caption mode

To select the closed caption mode:

- 1 Press **MENU** to open the on-screen display (OSD).
- 2 Press **VOL+** or **VOL-** to select the setup icon . The *Setup* menu opens.



- 3 Press **CH+** or **CH-** to select **C.Caption**.
- 4 Press **VOL+** or **VOL-** to select a closed caption mode. You can select:
 - **Off**—Turns off closed captions.
 - **CC1**—Displays captions in the primary language for a TV program.
 - **CC2**—Displays captions in a secondary language for a TV program.
 - **CC3**—Displays information provided by the broadcaster.
 - **CC4**—Displays information provided by the broadcaster.

- **T1**—Displays information such as a program guide. This option covers a large portion of the screen.
- **T2**—Displays information provided by the broadcaster. This option covers a large portion of the screen.
- **T3**—Displays information provided by the broadcaster. This option covers a large portion of the screen.
- **T4**—Displays information provided by the broadcaster. This option covers a large portion of the screen.

Tip You can also press **CCD** to turn close captioning on and off.

Setting parental controls

You can block or unblock TV ratings for the U.S. You can also block or unblock movie ratings.

U.S. TV program ratings

NR	Not Rated—Programs are not rated or rating does not apply.
TV-Y	For all children—Programs are designed for a very young audience, including children from ages 2-6.
TV-Y7	Directed for older children—Programs may include comedic or mild violence which may frighten children under the age of 7.
TV-G	General Audience—Programs contain little or no violence, no strong language, and little or no sexual dialogue and situations.
TV-PG	Parental Guidance Suggested—Programs may contain limited violence, some suggestive sexual dialogue and situations, and profane language.
TV-14	Parents strongly cautioned—Programs may contain sexual content, strong language, and more intense violence.
TV-MA	Mature audience only—Programs may contain sexual violence, explicit sexual content and profane language.

U.S. TV content ratings

FV	Programs contain fantasy and cartoon violence.
V	Programs contain violence.
S	Programs contain sex.
L	Programs contain offensive language.
D	Programs contain dialogue with sexual content.

U.S. TV movie ratings

NR	Not rated yet—The movie is pending government rating approval.
G	General Audience—This movie rating means all ages can see the movie.
PG-13	Parents Strongly Cautioned—This movie rating means some material may not be appropriate for children under 13.
R	Restricted—This movie rating means children under 17 of age require parental guidance.
NC-17	This movie rating means no one 17 and under should see the movie without parental guidance.
X	This type of movie rating means adults only.

To block or unblock U.S. TV ratings:

- 1 Press **MENU** to open the on-screen display (OSD).
- 2 Press **VOL+** or **VOL-** to select the password icon , then press **CH+** or **CH-**. The *Password* menu opens.



- 3 Use the number buttons to enter the password. The default password is **0000**. The *Parental Lock* menu opens.

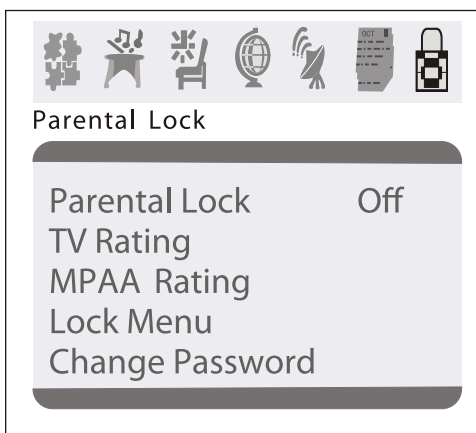

- 4 Press **CH+** or **CH-** to select **TV Rating**.

- 5 Press **VOL+** or **VOL-** to open the **TV Rating** menu.

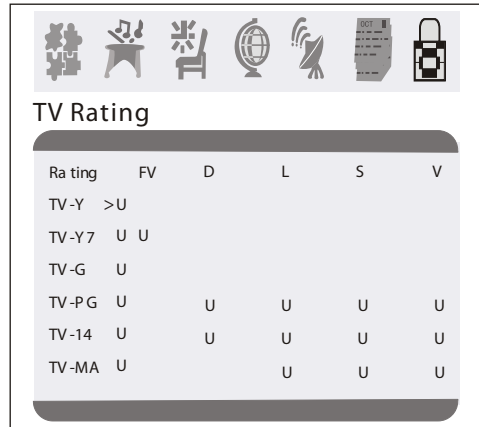

- 6 Press **CH+** or **CH-** to select the rating you want to block or unblock, then press **VOL+** or **VOL-** to block or unblock the rating. A **B** appears if the rating is blocked. A **U** appears if the rating is unblocked.

- 7 After you set the ratings, press **MENU** to go to the previous menu.

To block or unblock movie ratings:

- 1 Press **MENU** to open the on-screen display (OSD).
- 2 Press **VOL+** or **VOL-** to select the password icon , then press **CH+** or **CH-**. The *Password* menu opens.



- 3 Use the number buttons to enter the password. The default password is **0000**. The *Parental Lock* menu opens.

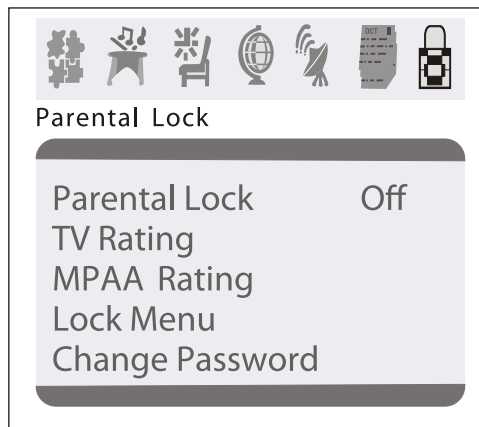

- 4 Press **CH+** or **CH-** to select **MPAA Rating**.

- 5 Press **VOL+** or **VOL-** to open the **MPAA Rating** menu.

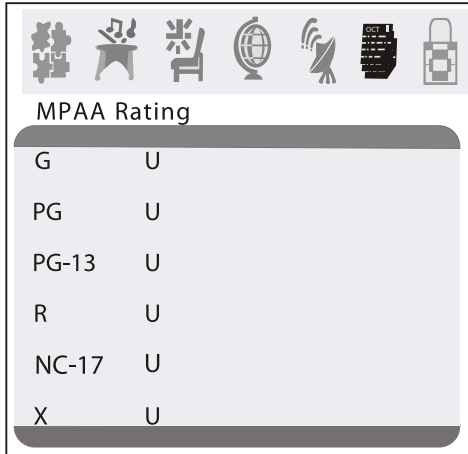

- 6 Press **CH+** or **CH-** to select the rating you want to block or unblock, then press **VOL+** or **VOL-** to block or unblock the rating. A **B** appears if the rating is blocked. A **U** appears if the rating is unblocked.
- 7 After you set the ratings, press **MENU** to go to the previous menu.

Turning parental controls on or off

To turn parental controls on or off:

- 1 Press **MENU** to open the on-screen display (OSD).
- 2 Press **VOL+** or **VOL-** to select the password icon , then press **CH+** or **CH-**. The *Password* menu opens.



- 3 Use the number buttons to enter the password. The default password is **0000**. The *Parental Lock* menu opens.

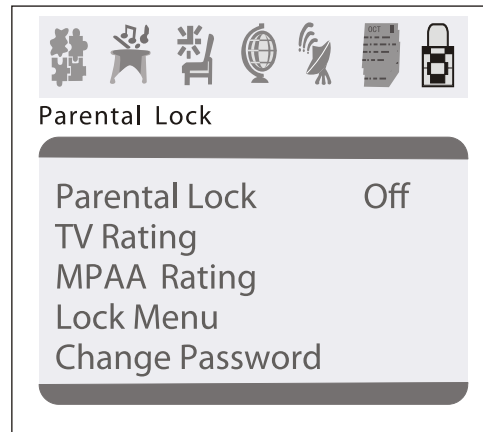

- 4 Press **CH+** or **CH-** to select **Parental Lock**.
- 5 Press **VOL+** or **VOL-** to select **off** or **on**.

Changing the password

To change the password:

- 1 Press **MENU** to open the on-screen display (OSD).
- 2 Press **VOL+** or **VOL-** to select the password icon , then press **CH+** or **CH-**. The *Password* menu opens.



- 3 Use the number buttons to enter the old password. The default password is **0000**. The *Parental Lock* menu opens.

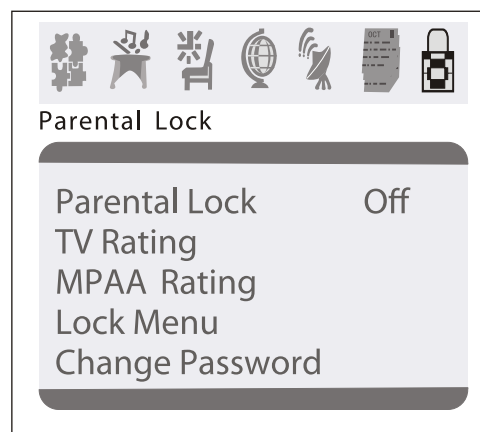

- 4 Press **CH+** or **CH-** to select **Change Password**.
- 5 Enter a new four-digit password, then enter the new password again.

Setting other locks

In addition to the parental controls lock, you can also block input from a device connected to the A/V jacks (**AV Lock**) and block the program on the current channel (**Program Lock**).

To set other locks:

- 1 Press **MENU** to open the on-screen display (OSD).
- 2 Press **VOL+** or **VOL-** to select the password icon , then press **CH+** or **CH-**. The *Password* menu opens.



- 3 Use the number buttons to enter the password. The default password is **0000**. The *Parental Lock* menu opens.



- 4 Press **CH+** or **CH-** to select **Lock Menu**.
- 5 Press **VOL+** or **VOL-** to open the *Lock Menu*.
- 6 Press **CH+** or **CH-** to select to select **AV Lock** or **Program Lock**.
- 7 Press **VOL+** or **VOL-** to turn the lock on or off.

Maintaining

Unplug your TV from the wall outlet before cleaning.
 Do not use liquid cleaners or aerosol cleaners.
 Wipe the exterior with a soft cloth dampened with water. Do not spray water directly on the screen or exterior.

Troubleshooting

Problem	Solution
Remote control does not work	Check the batteries. They may need replacing. Make sure there is not an obstruction between the remote control and the remote control sensor.
Bar on screen	Try a different channel. If another channel is working correctly, the station may be having problems. Make sure that the antenna is securely connected to the antenna jack on the back of your TV. If you are using an outside antenna, make sure that there are no broken wires. Check for local interference.
Picture is distorted	Try a different channel. If another channel is working correctly, the station may be having problems. Make sure that the antenna is securely connected to the antenna jack on the back of your TV. If you are using an outside antenna, make sure that there are no broken wires.
Picture rolls vertically	Try a different channel. If another channel is working correctly, the station may be having problems. Make sure that the antenna is securely connected to the antenna jack on the back of your TV. If you are using an outside antenna, make sure that there are no broken wires. Check for local interference.
No color	Adjust color control. Try a different channel. If another channel is working correctly, the station may be having problems. Make sure that the antenna is securely connected to the antenna jack on the back of your TV. If you are using an outside antenna, make sure that there are no broken wires.
Weak picture	Adjust contrast and brightness controls. Try a different channel. If another channel is working correctly, the station may be having problems. Make sure that the antenna is securely connected to the antenna jack on the back of your TV. If you are using an outside antenna, make sure that there are no broken wires. Check for local interference.
Line or streaks in picture	Try a different channel. If another channel is working correctly, the station may be having problems. Make sure that the antenna is securely connected to the antenna jack on the back of your TV. If you are using an outside antenna, make sure that there are no broken wires. Check for local interference.

Problem	Solution
Ghost picture	<p>Try a different channel. If another channel is working correctly, the station may be having problems.</p> <p>Make sure that the antenna is securely connected to the antenna jack on the back of your TV.</p> <p>If you are using an outside antenna, make sure that there are no broken wires.</p> <p>Check for local interference.</p>
Picture blurred	<p>Try a different channel. If another channel is working correctly, the station may be having problems.</p> <p>Make sure that the antenna is securely connected to the antenna jack on the back of your TV.</p> <p>If you are using an outside antenna, make sure that there are no broken wires.</p> <p>Check for local interference.</p>
Sound or picture is poor	<p>Adjust contrast and brightness control.</p> <p>Adjust the sound controls.</p> <p>Try a different channel. If another channel is working correctly, the station may be having problems.</p> <p>Make sure that the antenna is securely connected to the antenna jack on the back of your TV.</p> <p>If you are using an outside antenna, make sure that there are no broken wires.</p> <p>Check for local interference.</p>
No picture or sound	<p>Make sure that your TV is plugged into a power outlet and that the outlet is supplying power.</p> <p>Try a different channel. If another channel is working correctly, the station may be having problems.</p> <p>Make sure that the antenna is securely connected to the antenna jack on the back of your TV.</p> <p>If you are using an outside antenna, make sure that there are no broken wires.</p> <p>Check for local interference.</p>

Legal notices

FCC Part 15

This device complies with Part 15 of the FCC Rules. Operation of this product is subject to the following two conditions: (1) this device may not cause harmful interference, and (2) this device must accept any interference received, including interference that may cause undesired operation.

This equipment has been tested and found to comply within the limits for a class B digital device, pursuant to Part 15 of the FCC Rules. These limits are designed to provide reasonable protection against harmful interference in a residential installation. This equipment generates, uses, and can radiate radio frequency energy and, if not installed and used in accordance with the instructions, may cause harmful interference to radio communications. However, there is no guarantee that interference will not occur in a particular installation. If this equipment does cause harmful interference to radio or television reception, which can be determined by turning the equipment off and on, the user is encouraged to try to correct the interference by one or more of the following measures:

- Reorient or relocate the receiving antenna.
- Increase the separation between the equipment and receiver.
- Connect the equipment into an outlet on a circuit different from that to which the receiver is connected.
- Consult the dealer or an experienced technician for help.

FCC warning

Changes or modifications not expressly approved by the party responsible for compliance with the FCC Rules could void the user's authority to operate this equipment.

Copyright

© 2007 Insignia. Insignia and the Insignia logo are trademarks of Best Buy Enterprise Services, Inc. Other brands and product names are trademarks or registered trademarks of their respective holders. Specifications and features are subject to change without notice or obligation. For service and support call (877) 467-4289.

Specifications

Television	NTSC-M TV Standard
AV	AV IN (NTSC-M)
VHF channels	2-13
UHF channels	14-69
CATV channels	1-125
Tuning	181 channel frequency synthesized
Channel access	Direct access keyboard
Antenna terminals	VHF/UHF/CATV 75 ohm unbalanced (F-type)
Sound output	4W+4W
Remote control	Digital encoded infrared
Power	120 V, 60Hz
Picture tube	27"
Dimensions (W x D x H)	28.8 x 19.6 x 22.2 inches (733 x 498 x 565 mm)
Weight	90.4 lbs (41 kg)

1-year limited warranty

Insignia Products ("Insignia") warrants to you, the original purchaser of this new **NS-F27C** ("Product"), that the Product shall be free of defects in the original manufacture of the material or workmanship for a period of one (1) year from the date of your purchase of the Product ("Warranty Period"). This Product must be purchased from an authorized dealer of Insignia brand products and packaged with this warranty statement. This warranty does not cover refurbished Product. If you notify Insignia during the Warranty Period of a defect covered by this warranty that requires service, terms of this warranty apply.

How long does the coverage last?

The Warranty Period lasts for 1 year (365 days) from the date you purchased the Product. The purchase date is printed on the receipt you received with the Product.

What does this warranty cover?

During the Warranty Period, if the original manufacture of the material or workmanship of the Product is determined to be defective by an authorized Insignia repair center or store personnel, Insignia will (at its sole option): (1) repair the Product with new or rebuilt parts; or (2) replace the Product at no charge with new or rebuilt comparable products or parts. Products and parts replaced under this warranty become the property of Insignia and are not returned to you. If service of Products or parts are required after the Warranty Period expires, you must pay all labor and parts charges. This warranty lasts as long as you own your Insignia Product during the Warranty Period. Warranty coverage terminates if you sell or otherwise transfer the Product.

How to obtain warranty service?

If you purchased the Product at a retail store location, take your original receipt and the Product to the store you purchased it from. Make sure that you place the Product in its original packaging or packaging that provides the same amount of protection as the original packaging. If you purchased the Product from an online web site, mail your original receipt and the Product to the address listed on the web site. Make sure that you put the Product in its original packaging or packaging that provides the same amount of protection as the original packaging.

To obtain in-home warranty service for a television with a screen 25 inches or larger, call 1-888-BESTBUY. Call agents will diagnose and correct the issue over the phone or will have an Insignia-approved repair person dispatched to your home.

Where is the warranty valid?

This warranty is valid only to the original purchaser of the product in the United States and Canada.

What does the warranty not cover?

This warranty does not cover:

- Customer instruction
- Installation
- Set up adjustments
- Cosmetic damage
- Damage due to acts of God, such as lightning strikes
- Accident
- Misuse
- Abuse
- Negligence
- Commercial use
- Modification of any part of the Product, including the antenna
- Plasma display panel damaged by static (non-moving) images applied for lengthy periods (burn-in).

This warranty also does not cover:

- Damage due to incorrect operation or maintenance
- Connection to an incorrect voltage supply
- Attempted repair by anyone other than a facility authorized by Insignia to service the Product
- Products sold as is or with all faults
- Consumables, such as fuses or batteries
- Products where the factory applied serial number has been altered or removed

REPAIR REPLACEMENT AS PROVIDED UNDER THIS WARRANTY IS YOUR EXCLUSIVE REMEDY. INSIGNIA SHALL NOT BE LIABLE FOR ANY INCIDENTAL OR CONSEQUENTIAL DAMAGES FOR THE BREACH OF ANY EXPRESS OR IMPLIED WARRANTY ON THIS PRODUCT, INCLUDING, BUT NOT LIMITED TO, LOST DATA, LOSS OF USE OF YOUR PRODUCT, LOST BUSINESS OR LOST PROFITS. INSIGNIA PRODUCTS MAKES NO OTHER EXPRESS WARRANTIES WITH RESPECT TO THE PRODUCT, ALL EXPRESS AND IMPLIED WARRANTIES FOR THE PRODUCT, INCLUDING, BUT NOT LIMITED TO, ANY IMPLIED WARRANTIES OF AND CONDITIONS OF MERCHANTABILITY AND FITNESS FOR A PARTICULAR PURPOSE, ARE LIMITED IN DURATION TO THE WARRANTY PERIOD SET FORTH ABOVE AND NO WARRANTIES, WHETHER EXPRESS OR IMPLIED, WILL APPLY AFTER THE WARRANTY PERIOD. SOME STATES, PROVINCES AND JURISDICTIONS DO NOT ALLOW LIMITATIONS ON HOW LONG AN IMPLIED WARRANTY LASTS, SO THE ABOVE LIMITATION MAY NOT APPLY TO YOU. THIS WARRANTY GIVES YOU SPECIFIC LEGAL RIGHTS, AND YOU MAY ALSO HAVE OTHER RIGHTS, WHICH VARY FROM STATE TO STATE OR PROVINCE TO PROVINCE.

Contact Insignia:

For customer service please call 1-877-467-4289
www.insignia-products.com
 INSIGNIA™ is a trademark of Best Buy Enterprise Services, Inc.
 Distributed by Best Buy Purchasing, LLC.
 Insignia, 7601 Penn Avenue South, Richfield, Minnesota, U.S.A.

Téléviseur à écran plat de 27 po Insignia NS-F27C

Informations sur la sécurité

Table des matières

Bienvenue	21
Informations sur la sécurité	21
Fonctionnalités	22
Panneau avant	22
Partie arrière	22
Panneau latéral	23
Télécommande	23
Installation du téléviseur	24
Connexion à une antenne ou à un câble direct ..	24
Connexion à un décodeur de câble ou à un récepteur satellite	24
Connexion à un périphérique A/V standard	24
Connexion d'un périphérique vidéo à composantes	25
Connexion d'un périphérique S-Vidéo	25
Connexion d'un système audio	25
Utilisation du téléviseur	26
Mise du téléviseur sous et hors tension	26
Changement de canal	26
Réglage du volume	26
Réglage de la qualité de l'image	26
Réglage de la qualité audio	26
Réglage fin du son ou de l'image	27
Sélection du système de canal	27
Sélection de la source du signal TV	27
Mémorisation des canaux	28
Ajout ou suppression de canaux	28
Réglage de l'horloge	28
Réglage du calendrier	29
Pour mettre automatiquement le téléviseur sous et hors tension :	29
Réglage de l'arrêt différé	29
Configuration d'un canal favori	30
Mise en œuvre d'un rappel	30
Sélection de la langue des menus d'écran	31
Sélection de l'arrière plan	31
Activation ou désactivation de la suramplification du noir	31
Amélioration de la qualité de l'image	31
Sélection du mode des sous-titres codés	32
Configuration du contrôle parental	32
Activer ou désactiver les contrôles parentaux	34
Modification du mot de passe	34
Configuration des autres verrouillages	35
Entretien	35
Problèmes et solutions	35
Spécifications	36
Avis juridiques	37
Garantie limitée d'un an	39

Bienvenue

Félicitations pour l'achat de ce produit Insignia de haute qualité. Le modèle NS-F27C représente la dernière avancée technologique dans la conception de téléviseurs à écran plat et a été conçu pour des performances et une fiabilité exceptionnelles.

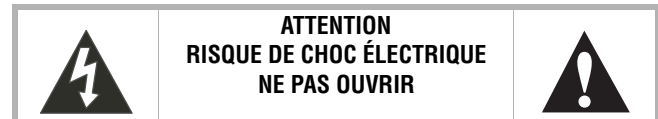

Avertissement

Afin de réduire le risque de choc électrique, ne pas enlever le couvercle (ou le panneau arrière). Ne contient aucune pièce réparable par l'utilisateur. Confier l'entretien à du personnel qualifié.
Afin de réduire le risque d'incendie et de choc électrique, ne pas exposer ce téléviseur à la pluie ou l'humidité.

Avertissement

Pour éviter des chocs électriques, introduire la lame la plus large de la prise du cordon d'alimentation dans la fente correspondante de la prise secteur. Si la prise ne s'adapte pas, contacter un électricien afin qu'il remplace la prise secteur inadéquate. Ne pas modifier la prise du cordon d'alimentation, sinon ce dispositif de sécurité serait inopérant.



Ce symbole indique qu'une tension dangereuse, constituant un risque de choc électrique, est présente dans cet appareil. Cette étiquette est située au dos de l'appareil.



Ce symbole indique que d'importantes instructions concernant le fonctionnement et la maintenance figurent dans la documentation qui accompagne cet appareil.

Instructions de sécurité importantes

- 1 Lire ces instructions.
- 2 Conserver ces instructions.
- 3 Respecter tous les avertissements.
- 4 Respecter toutes les instructions.
- 5 Ne pas utiliser cet équipement près de l'eau.
- 6 Nettoyer uniquement avec un chiffon sec.
- 7 Ne pas obstruer les ouvertures d'aération. Installer l'appareil conformément aux instructions du fabricant.
- 8 Installer l'appareil à l'écart de sources de chaleur, telles que radiateurs, bouches de chaleur, fours ou autres appareils (y compris les amplificateurs) qui produisent de la chaleur.
- 9 Ne pas chercher à modifier le dispositif de sécurité de la prise polarisée ou de type mise à la terre. Une prise polarisée comporte deux plots, un plus large que l'autre. Une prise de type mise à la terre est composée de deux plots et d'un troisième de mise à la terre. La broche la plus large ou la troisième broche a été prévue pour la sécurité de l'utilisateur. Si la prise fournie ne rentre pas dans la prise secteur, faire appel à un électricien pour qu'il remplace cette dernière qui est obsolète.

- 10 Protéger le cordon d'alimentation afin d'éviter qu'on marche dessus ou qu'il soit pincé, en particulier au niveau des prises murales, plaques multiprises et à l'endroit où il est rattaché à l'appareil.
- 11 N'utiliser que des périphériques et des accessoires spécifiés par le fabricant.
- 12 N'utiliser qu'avec le chariot, le pied, le trépied, le support ou la table spécifiés par le fabricant.
- 13 Débrancher l'appareil lors d'orages ou quand il n'est pas utilisé pendant une longue période.
- 14 Toutes les réparations doivent être réalisées par un personnel qualifié.



Faire réparer l'appareil s'il a été endommagé, qu'il s'agisse du cordon d'alimentation ou de la prise qui seraient détériorés, de liquide entré dans l'appareil ou d'objets qui seraient tombés dessus, d'une exposition à la pluie ou à l'eau, d'un fonctionnement anormal ou qu'on l'ait fait tomber.

Attention

L'appareil ne doit pas être exposé à des éclaboussures ou à des gouttes d'eau et il ne doit pas servir de support à un quelconque objet rempli de liquide, tel qu'un vase.

Important

La prise d'alimentation secteur est utilisée comme dispositif de déconnexion et doit être accessible en permanence pendant le fonctionnement normal de l'appareil.

N°	Fonctionnalités	Description
3	Touche ENTREE	Permet de sélectionner la source d'entrée vidéo.
4	MENU	Permet d'accéder aux menus d'écran (OSD).
5	Touche VOL-	Permet de diminuer le volume sonore.
6	Touche VOL+	Permet d'augmenter le volume sonore.
7	Touche CH-	Permet de syntoniser un canal inférieur.
8	Touche CH+	Permet de syntoniser un canal supérieur.
9	VIDEO2	Prise pour connecter un périphérique vidéo.
10	AUDIO G/D	Prises pour connecter un périphérique audio.

Partie arrière

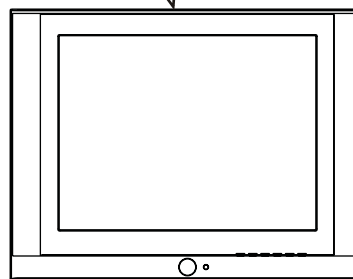
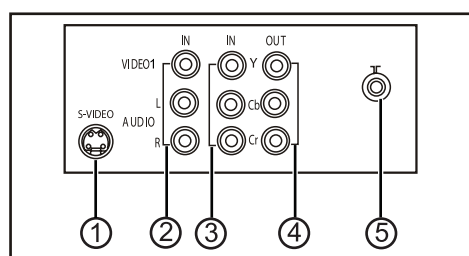

Fonctionnalités

Panneau avant

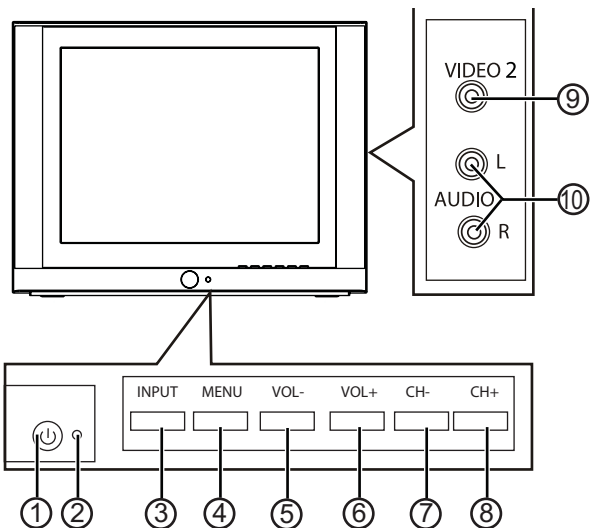

N°	Prises
1	S-VIDEO (S-Vidéo)
2	VIDEO1 IN/AUDIO IN L/AUDIO IN R (Entrées vidéo1 et audio G et D)
3	Y IN/Cb IN/Cr IN (Entrées Y/Cb/Cr)
4	VIDEO OUT/AUDIO OUT L/AUDIO OUT R (Sorties vidéo et audio G et D)
5	Antenne

N°	Fonctionnalités	Description
1	Touche /témoin Marche-Arrêt	Permet d'allumer ou d'éteindre le téléviseur. Quand le téléviseur est sous tension le témoin de marche-arrêt est vert.
2	Capteur de télécommande	Il reçoit les signaux de la télécommande. Ne pas obstruer la transmission des signaux.

Panneau latéral

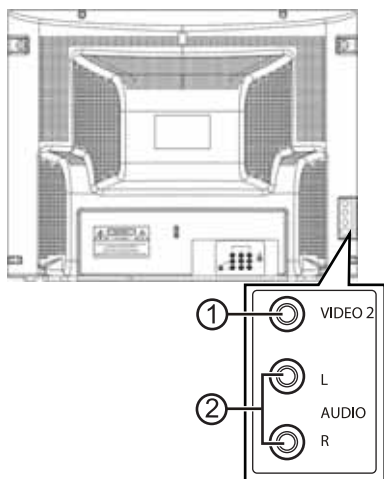

N°	Composant
1	VIDEO2
2	AUDIO (G et D)

Télécommande

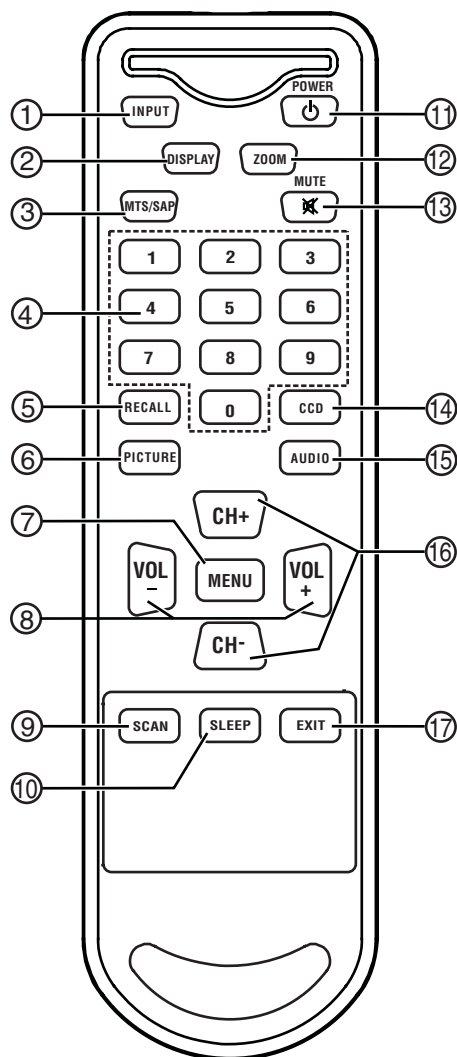

N°	Touche	Description
1	ENTREE	Permet de sélectionner les entrées TV, Video1, Video2, S-Video (S-Vidéo) ou Component (Composantes).
2	AFFICHAGE	Permet d'afficher de l'information sur le canal.
3	MTS/SAP	Permet de sélectionner le mode Stéréo, SAP ou Mono.
4	Touches numériques	Permettent de saisir les numéros de canaux.
5	RAPPEL	Permet de revenir à la source ou au canal précédent.
6	IMAGE	Permet de sélectionner le mode image Personal (Personnalisé), Mild (Doux), Standard ou Vivid (Vivace).
7	MENU	Permet d'accéder aux menus d'écran (OSD).
8	VOL+/VOL-	Permettent d'augmenter ou de diminuer le volume.
9	BALAYAGE	Permet de parcourir les canaux télévisés mémorisés.
10	ARRÊT DIFFÉRÉ	Permet de régler l'arrêt différé de l'appareil.
11	Touche MARCHE/ARRÊT	Permet de mettre l'appareil sous ou hors tension ou de le sortir du mode d'attente.
12	ZOOM	Permet de sélectionner le mode zoom Normal, 16:9 ou agrandi.
13	SOUSDINE	Permet de mettre le son en sourdine. Appuyer de nouveau sur cette touche pour rétablir le son.
14	SOUS-TITRES CODÉS	Permet d'activer ou de désactiver les sous-titres codés.
15	AUDIO	Permet de sélectionner le mode audio.
16	CH+/CH-	Permet de syntoniser un canal supérieur.
17	QUITTER	Permet de désactiver l'affichage du canal et de quitter les menus du système.

Installation des piles de la télécommande

Avertissement

Ne pas jeter les piles dans le feu. Se débarrasser des piles usagées en suivant les normes relatives aux déchets dangereux.

Attention

Ne pas laisser tomber ni démonter la télécommande. Ne pas mouiller la télécommande.

Important

Si les piles ne sont pas insérées correctement, la télécommande ne sera pas endommagée, mais elle ne fonctionnera pas.

Pour installer les piles dans la télécommande :

- 1 Retirer le couvercle du compartiment des piles.
- 2 Insérer deux piles AA dans le compartiment. Veiller à faire coïncider les pôles + et - des piles avec les repères + et - figurant à l'intérieur du compartiment.
- 3 Remettre le couvercle du compartiment des piles.

Remarque

Pour éviter toute fuite, retirer la pile si la télécommande ne va pas être utilisée pendant une période prolongée ou si elle est morte.

Installation du téléviseur

Connexion à une antenne ou à un câble direct

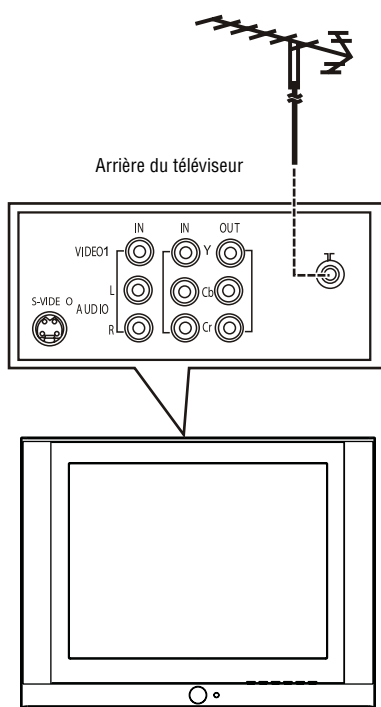

Pour se connecter à une antenne ou à un câble direct :

- 1 Brancher l'extrémité d'un câble coaxial dans l'antenne ou dans la prise murale.
- 2 Brancher l'autre extrémité du câble dans la prise d'antenne à l'arrière du téléviseur.

Connexion à un décodeur de câble ou à un récepteur satellite

Pour connecter un décodeur de câble ou un récepteur satellite :

- 1 Connecter à un câble coaxial entre la source de signal câblé ou le récepteur de satellite à la prise **IN** (Entrée) du décodeur de câble ou du récepteur satellite.
- 2 Brancher un câble coaxial dans la prise **OUT** (Sortie) du décodeur de câble ou du récepteur satellite et brancher son autre extrémité dans la prise d'antenne à l'arrière du téléviseur.

Connexion à un périphérique A/V standard

Le téléviseur détient deux jeux de prises A/V normalisées. Un des jeux se trouve à l'arrière du téléviseur. L'autre se trouve sur le côté gauche de l'appareil.

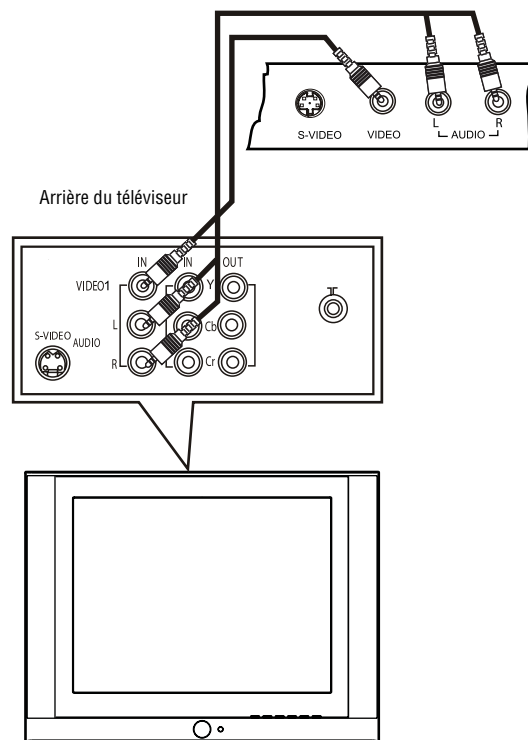

Pour connecter un appareil A/V normalisé sur les prises A/V arrière :

- 1 Brancher le connecteur vidéo (jaune) d'un câble A/V normalisé dans la prise de sortie vidéo du périphérique et brancher l'autre connecteur vidéo (jaune) sur la prise **VIDEO1 IN** (Entrée vidéo1) à l'arrière du téléviseur.
- 2 Brancher le connecteur audio gauche (blanc) d'un câble A/V normalisé sur la prise de sortie audio gauche du périphérique et brancher ensuite l'autre connecteur audio gauche (blanc) sur la prise **AUDIO IN L** (Entrée audio gauche) à l'arrière du téléviseur
- 3 Brancher le connecteur audio droit (rouge) d'un câble A/V normalisé sur la prise de sortie audio droite du périphérique et brancher ensuite l'autre connecteur audio droit (rouge) sur la prise **AUDIO IN R** (Entrée audio droite) à l'arrière du téléviseur

Pour connecter un périphérique A/V normalisé sur les prises A/V latérales :

- 1 Brancher le connecteur vidéo (jaune) d'un câble A/V normalisé sur la prise de sortie vidéo du périphérique et brancher l'autre connecteur vidéo (jaune) sur la prise **VIDEO2** (Vidéo2) à l'arrière du téléviseur.
- 2 Brancher le connecteur audio gauche (blanc) d'un câble A/V normalisé sur la prise de sortie audio gauche du périphérique et brancher ensuite l'autre connecteur audio gauche (blanc) sur la prise (gauche) **AUDIO L** (Audio gauche) à l'arrière du téléviseur

- 3 Brancher le connecteur audio droit (rouge) d'un câble A/V normalisé sur la prise audio droite du périphérique et brancher ensuite l'autre connecteur audio droit (rouge) sur la prise **AUDIO R** (Audio droite) à l'arrière du téléviseur.

Connexion d'un périphérique vidéo à composantes

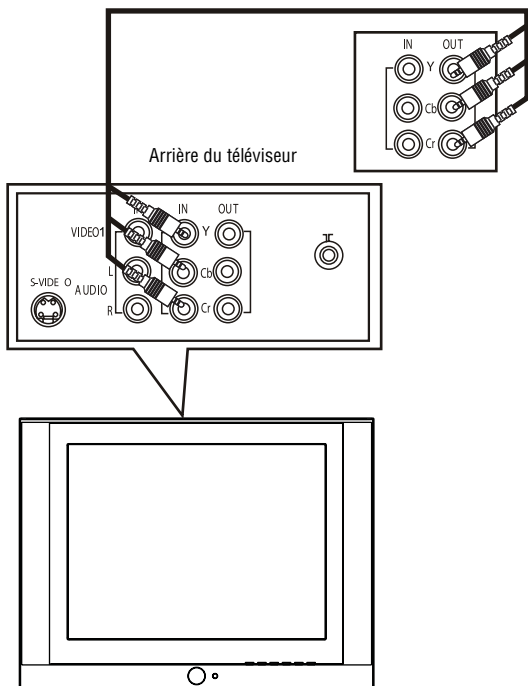

Pour connecter un périphérique vidéo à composantes :

- 1 Brancher le connecteur Y (vert) d'un câble composantes sur la prise de sortie Y du périphérique et brancher l'autre connecteur Y (vert) sur la prise **Y IN** (Entrée Y) à l'arrière du téléviseur.
- 2 Brancher le connecteur Cb (bleu) d'un câble vidéo à composantes sur la prise de sortie Cb du périphérique et brancher l'autre connecteur Cb (bleu) sur la prise **Cb IN** (Entrée Cb) à l'arrière du téléviseur.
- 3 Brancher le connecteur Cr (rouge) d'un câble vidéo à composantes sur la prise de sortie Cr du périphérique et brancher l'autre connecteur Cr rouge sur la prise **Cr IN** (Entrée Cr) à l'arrière du téléviseur.
- 4 Brancher le connecteur audio gauche (blanc) d'un câble A/V normalisé sur la prise de sortie audio gauche du périphérique et brancher ensuite l'autre connecteur audio gauche (blanc) sur la prise **AUDIO IN L** (Entrée audio gauche) à l'arrière du téléviseur
- 5 Brancher le connecteur audio droit (rouge) d'un câble A/V normalisé sur la prise de sortie audio droite du périphérique et brancher ensuite l'autre connecteur audio droit (rouge) sur la prise **AUDIO IN R** (Entrée audio droite) à l'arrière du téléviseur

Connexion d'un périphérique S-Vidéo

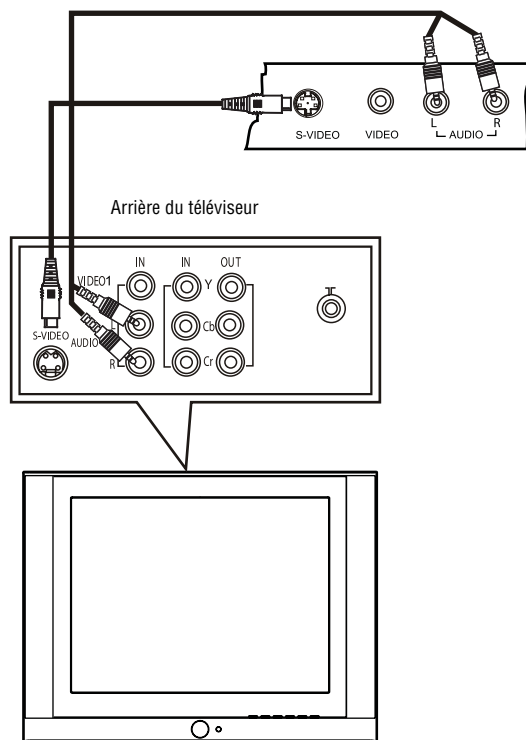

Pour connecter un périphérique S-Vidéo :

- 1 Brancher l'extrémité d'un câble S-Vidéo sur la prise de sortie S-Vidéo d'un périphérique, puis l'autre extrémité de ce câble à la prise **S-VIDEO** à l'arrière de l'appareil.
- 2 Brancher le connecteur audio gauche (blanc) d'un câble A/V normalisé sur la prise de sortie audio gauche du périphérique et brancher ensuite l'autre connecteur audio gauche (blanc) sur la prise **AUDIO IN L** (Entrée audio gauche) à l'arrière du téléviseur
- 3 Brancher le connecteur audio droit (rouge) d'un câble A/V normalisé sur la prise de sortie audio droite du périphérique et brancher ensuite l'autre connecteur de sortie audio droit (rouge) sur la prise **AUDIO IN R** (Entrée audio droite) à l'arrière du téléviseur

Connexion d'un système audio

Pour connecter un système audio :

- 1 Brancher le connecteur audio gauche (blanc) d'un câble A/V normalisé sur la prise de sortie audio gauche du système audio et brancher ensuite l'autre connecteur audio gauche blanc sur la prise (gauche) **AUDIO OUT L** (Sortie audio gauche) à l'arrière du téléviseur.
- 2 Brancher le connecteur audio droit (rouge) d'un câble A/V normalisé sur la prise de sortie audio droite du périphérique et brancher ensuite l'autre connecteur audio droit (rouge) sur la prise **AUDIO OUT R** (Sortie audio droite) à l'arrière du téléviseur.

Utilisation du téléviseur

Mise du téléviseur sous et hors tension

Pour mettre le téléviseur sous et hors tension :

- 1 Vérifier que le cordon d'alimentation est branché sur une prise secteur.
- 2 Appuyer sur **POWER** (Marche/Arrêt) à l'avant du téléviseur ou ϕ de la télécommande.

Changement de canal

Pour changer de canal :

- Appuyer sur **CH+** ou sur **CH-** pour passer sur le canal supérieur ou inférieur suivant.
- Sinon, appuyer sur les touches numériques pour saisir un numéro de canal.
- Ou, appuyer sur **RECALL** (Rappel) pour revenir au canal précédent.
- Ou, ouvrir l'affichage à l'écran (OSD), sélectionner le menu *Channel* (Canal), sélectionner **Current Ch.** (Canal actuel) et appuyer sur **VOL+** ou sur **VOL-** pour sélectionner le canal souhaité.

Réglage du volume

Pour régler le volume avec la télécommande :

- 1 Appuyer sur **VOL+** ou **VOL-** pour augmenter ou diminuer le volume.
- 2 Appuyer sur **MUTE** (Sourdine) pour couper le son. Appuyer de nouveau sur cette touche pour rétablir le son.

Réglage de la qualité de l'image

Pour régler la qualité de l'image :

- 1 Appuyer sur **MENU** pour accéder aux menus d'écran (OSD). Le menu *Video* (Vidéo) s'affiche.



- 2 Appuyer sur **CH+** ou sur **CH-** pour sélectionner une option. Il est possible de sélectionner :

- **Contrast** (Contraste) – Permet de régler les zones noires et blanches dans l'image vidéo. L'augmentation de cette valeur règle les zones blanches. La diminution de cette valeur règle les zones sombres.
- **Brightness** (Luminosité) – Permet de régler le niveau de clarté de l'image vidéo. L'augmentation de cette valeur ajoute plus de lumière dans les zones sombres. La diminution de cette valeur ajoute de l'obscurité aux zones lumineuses.
- **Color** (Couleur) – Permet de régler la couleur dans l'image vidéo.
- **Sharpness** (Netteté) – Permet de régler la clarté de l'image vidéo. L'augmentation de cette valeur permet d'afficher une image plus nette et plus claire. La diminution de cette valeur affichera une image plus douce.
- **Tint** (Teinte) – Permet de régler les tons des couleurs. L'augmentation de cette valeur ajoute plus de rouge à la couleur chair. Et la diminution de cette valeur ajoute plus de vert à la couleur chair.
- **COLOR TEMP** (Température de couleur) – Permet de régler la richesse des coloris de l'image. Il est possible de sélectionner **Neutral** (Neutre), **Warm** (Chaud) ou **Cool** (Froid).

- 3 Appuyer sur **VOL+** ou sur **VOL-** pour régler une option.

Réglage de la qualité audio

Pour régler la qualité audio :

- 1 Appuyer sur **MENU** pour accéder aux menus d'écran (OSD).
- 2 Appuyer sur **VOL+** ou sur **VOL-** – pour sélectionner l'icône de l'audio 🔊 . Le menu *Audio* s'affiche.

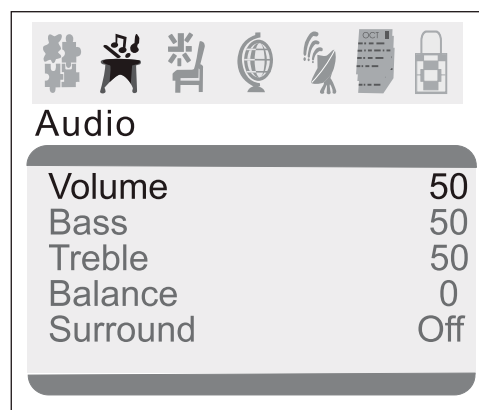

- 3 Appuyer sur **CH+** ou sur **CH-** pour sélectionner une option. Il est possible de sélectionner :

- **Volume** – Permet de régler le volume.
- **Bass** (Graves) – Permet de régler les graves.
- **Treble** (Aigus) – Permet de régler les aigus.

- **Balance** – Permet le réglage de la balance.
 - **Sous-titres** – Pour activer ou désactiver les sous-titres.
- 4 Appuyer sur **VOL+** ou sur **VOL-** pour régler une option.

Réglage fin du son ou de l'image

Si la qualité du son ou de l'image est dégradée, essayer de régler la qualité de l'image et du son en commençant par le son. Pour plus d'informations, voir « Réglage de la qualité de l'image » à la page 26 et « Réglage de la qualité audio » à la page 26.

Si la qualité de l'image ou du son reste dégradée après les avoir réglés, il est possible d'utiliser l'option **Fine** (Réglage fin) pour améliorer la qualité.

Attention

N'utiliser cette option que si la qualité de l'image ou du son reste dégradée.

Pour procéder au réglage fin du son ou de l'image :

- 1 Appuyer sur **MENU** pour accéder aux menus d'écran (OSD).
- 2 Appuyer sur **VOL +** ou sur **VOL-** pour sélectionner l'icône du canal . Le menu *Channel* (Canal) s'affiche.

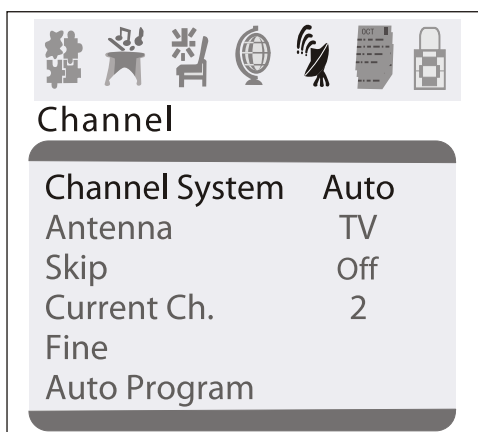

- 3 Appuyer sur **CH+** ou sur **CH-** pour sélectionner **Fine**.
- 4 Appuyer sur **VOL+** ou sur **VOL-** pour commencer le processus de réglage fin.

Sélection du système de canal

Pour sélectionner le canal source :

- 1 Appuyer sur **MENU** pour accéder aux menus d'écran (OSD).
- 2 Appuyer sur **VOL +** ou sur **VOL-** pour sélectionner l'icône du canal . Le menu *Channel* (Canal) s'affiche.

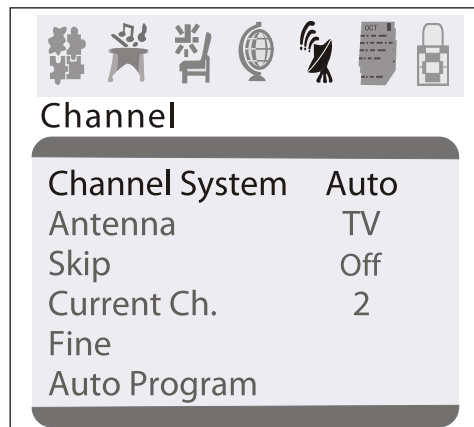

- 3 Appuyer sur **CH+** ou sur **CH-** pour sélectionner **Channel System** (Système de canal).
- 4 Appuyer sur **VOL+** ou sur **VOL-** pour sélectionner **AUTO** (recommandé) ou sur **NTSC**.

Sélection de la source du signal TV

Pour sélectionner la source du signal TV :

- 1 Appuyer sur **MENU** pour accéder aux menus d'écran (OSD).
- 2 Appuyer sur **VOL +** ou sur **VOL-** pour sélectionner l'icône du canal . Le menu *Channel* (Canal) s'affiche.

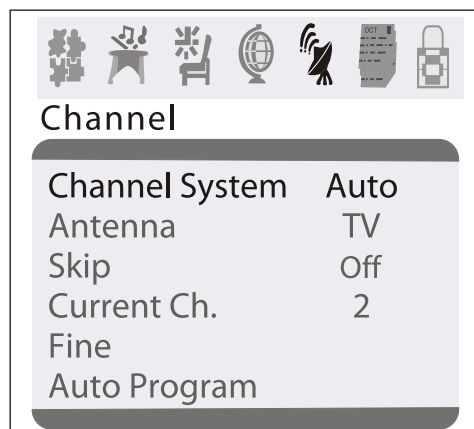

- 3 Appuyer sur **CH+** ou sur **CH-** pour sélectionner **Antenna** (Antenne).
- 4 Appuyer sur **VOL+** ou sur **VOL-** pour sélectionner **TV** ou sur **CATV** (Câble).

Mémorisation des canaux

Après avoir configuré le téléviseur, l'utilisateur devra effectuer le balayage des canaux de sa région portant un signal. En appuyant sur **CH+** ou sur **CH-**, le téléviseur affichera seulement les canaux mémorisés et sautera ceux ne portant aucun signal.

Pour mémoriser les canaux :

- 1 Vérifier d'avoir sélectionné la source du signal TV. Pour plus d'informations, voir « Sélection de la source du signal TV » à la page 27.
- 2 Appuyer sur **MENU** pour accéder aux menus d'écran (OSD).
- 3 Appuyer sur **VOL +** ou sur **VOL-** pour sélectionner l'icône du canal . Le menu *Channel* (Canal) s'affiche.

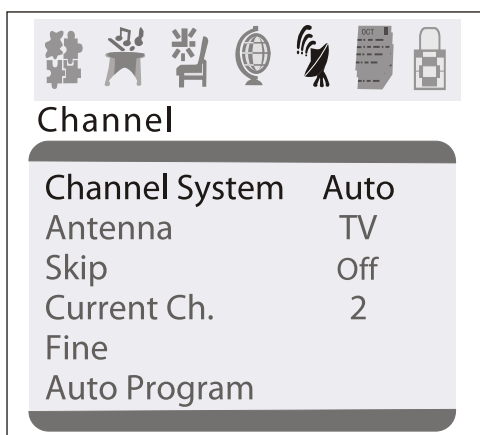

- 4 Appuyer sur **CH+** ou sur **CH-** pour sélectionner **Auto Program** (Programme automatique).
- 5 Appuyer sur **VOL+** ou sur **VOL-** pour commencer le balayage. Le téléviseur recherche les canaux disponibles et enregistre en mémoire les informations sur les canaux.

Conseil

Après avoir mémorisé les canaux, il est possible de les parcourir en appuyant sur **SCAN**.

Ajout ou suppression de canaux

Si un canal a été sauté pendant la mémorisation des canaux par le téléviseur en raison de la faiblesse d'un signal, il est possible de l'ajouter à la liste des canaux. Il est aussi possible de supprimer un canal de la mémoire.

Pour ajouter ou supprimer des canaux :

- 1 Syntoniser le canal à supprimer ou à ajouter. Pour ajouter un canal, utiliser les touches numériques pour sélectionner le canal. Pour supprimer un canal, appuyer sur **CH+** ou **CH-** ou sur les touches numériques pour sélectionner le canal.
- 2 Appuyer sur **MENU** pour accéder aux menus d'écran (OSD).

- 3 Appuyer sur **VOL +** ou sur **VOL-** pour sélectionner l'icône du canal . Le menu *Channel* (Canal) s'affiche.

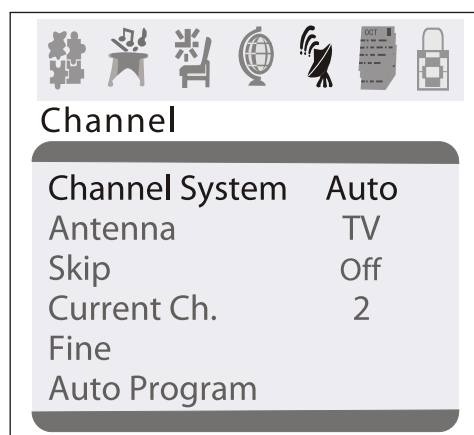

- 4 Appuyer sur **CH +** ou sur **CH-** pour sélectionner **Skip** (Sauter).
- 5 Appuyer sur **VOL+** ou sur **VOL-** pour supprimer le canal.

Réglage de l'horloge

Pour régler l'horloge :

- 1 Appuyer sur **MENU** pour accéder aux menus d'écran (OSD).
- 2 Appuyer sur **VOL+** ou sur **VOL-** pour sélectionner l'icône du temporisateur . Le menu *Timer* (Temporisateur) s'affiche.

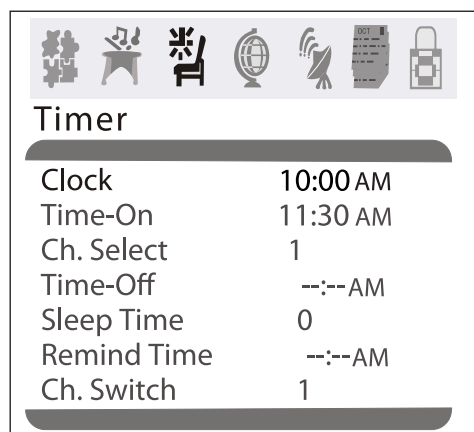

- 3 Appuyer sur **CH+** ou sur **CH-** pour sélectionner **Clock** (Horloge).
- 4 Appuyer sur **VOL+** ou sur **VOL-** pour définir l'heure, puis sur **CH+** ou sur **CH-** pour passer au champ des minutes.
- 5 Appuyer sur **VOL+** ou sur **VOL-** pour définir les minutes.

Réglage du calendrier

Pour régler le calendrier :

- 1 Appuyer sur **MENU** pour accéder aux menus d'écran (OSD).
- 2 Appuyer sur **VOL+** ou sur **VOL-** pour sélectionner l'icône du calendrier . Le menu *Calendar* (Calendrier) s'affiche.



- 3 Appuyer sur **CH+** ou sur **CH-** pour mettre en surbrillance l'année, puis sur **VOL+** ou sur **VOL-** pour sélectionner l'année.
- 4 Appuyer sur **CH+** ou sur **CH-** pour mettre en surbrillance le mois, puis sur **VOL+** ou sur **VOL-** pour sélectionner le mois.
- 5 Appuyer sur **CH+** ou sur **CH-** pour mettre en surbrillance le jour et ensuite sur **VOL+** ou sur **VOL-** pour sélectionner le jour.

Pour mettre automatiquement le téléviseur sous et hors tension :

Il est possible de régler des temporisateurs qui mettront automatiquement le téléviseur sous et hors tension. Après avoir réglé ces temporisateurs, le téléviseur se mettra sous et hors tension chaque jour selon les heures spécifiées.

Pour régler le temporisateur de mise sous tension du téléviseur :

- 1 Appuyer sur **MENU** pour accéder aux menus d'écran (OSD).
- 2 Appuyer sur **VOL+** ou sur **VOL-** pour sélectionner l'icône du temporisateur . Le menu *Timer* (Temporisateur) s'affiche.

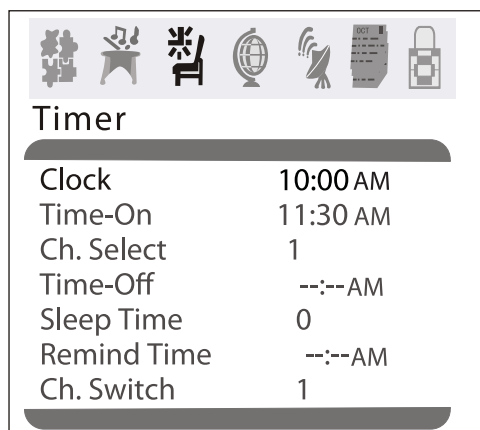

- 3 Appuyer sur **CH +** ou sur **CH -** pour sélectionner **Time-On** (Heure de mise en marche).
- 4 Appuyer sur **VOL+** ou sur **VOL-** pour définir l'heure, puis sur **CH+** ou sur **CH-** pour passer au champ des minutes.
- 5 Appuyer sur **VOL+** ou sur **VOL-** pour définir les minutes.

Pour régler le temporisateur de mise hors tension du téléviseur :

- 1 Appuyer sur **MENU** pour accéder aux menus d'écran (OSD).
- 2 Appuyer sur **VOL+** ou sur **VOL-** pour sélectionner l'icône du temporisateur . Le menu *Timer* (Temporisateur) s'affiche.

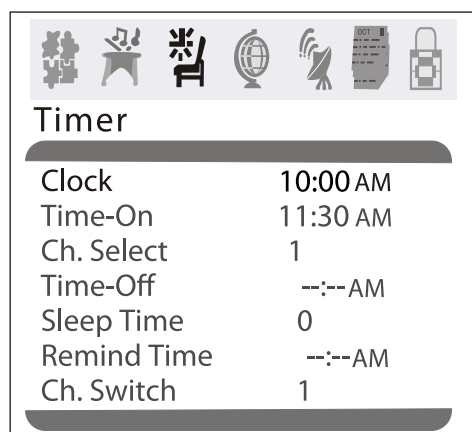

- 3 Appuyer sur **CH +** ou sur **CH-** pour sélectionner **Time-Off** (Heure d'arrêt).
- 4 Appuyer sur **VOL+** ou sur **VOL-** pour définir l'heure, puis sur **CH+** ou sur **CH-** pour passer au champ des minutes.
- 5 Appuyer sur **VOL+** ou sur **VOL-** pour définir les minutes.

Réglage de l'arrêt différé

Conseil

Il est aussi possible d'utiliser **SLEEP** pour configurer l'arrêt différé.

Pour régler l'arrêt différé :

- 1 Appuyer sur **MENU** pour accéder aux menus d'écran (OSD).
- 2 Appuyer sur **VOL+** ou sur **VOL-** pour sélectionner l'icône du temporisateur . Le menu *Timer* (Temporisateur) s'affiche.

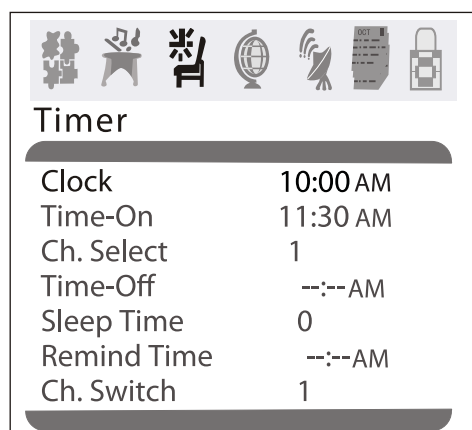

- 3 Appuyer sur **CH+** ou sur **CH-** pour sélectionner **Sleep Time** (Arrêt différé) et sur **VOL+** ou sur **VOL-** pour sélectionner la durée d'attente avant la mise hors tension du téléviseur. Il est possible de sélectionner **0, 5, 10, 15, 30, 45, 60, 90, 120, 180** ou **240** minutes.
- 4 Pour désactiver l'arrêt différé, reprendre cette étape et régler l'arrêt différé sur **0**.

- 3 Appuyer sur **CH+** ou sur **CH-** pour sélectionner **Ch.Switch** (Changer canal).
- 4 Appuyer sur **VOL+** ou sur **VOL-** pour sélectionner le canal.
- 5 Appuyer sur **VOL+** ou sur **VOL-** pour définir l'heure, puis sur **CH+** ou sur **CH-** pour passer au champ des minutes.
- 6 Appuyer sur **VOL+** ou sur **VOL-** pour définir les minutes.

Configuration d'un canal favori

Il est possible de configurer un canal favori et de définir l'heure à laquelle le téléviseur passe sur ce canal favori.

Pour configurer un canal favori :

- 1 Appuyer sur **MENU** pour accéder aux menus d'écran (OSD).
- 2 Appuyer sur **VOL+** ou sur **VOL-** pour sélectionner l'icône du temporisateur . Le menu *Timer* (Temporisateur) s'affiche.

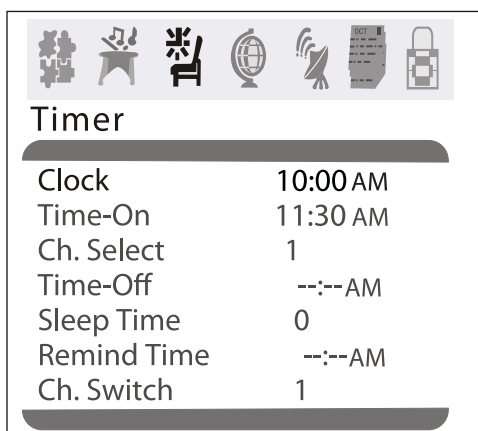

- 3 Appuyer sur **CH+** ou sur **CH-** pour sélectionner **Ch.Select** (Sélection canal).
- 4 Appuyer sur **VOL+** ou sur **VOL-** pour définir l'heure, puis sur **CH+** ou sur **CH-** pour passer au champ des minutes.
- 5 Appuyer sur **VOL+** ou sur **VOL-** pour définir les minutes.

Pour visualiser un canal favori :

- 1 Appuyer sur **MENU** pour accéder aux menus d'écran (OSD).
- 2 Appuyer sur **VOL+** ou sur **VOL-** pour sélectionner l'icône du temporisateur . Le menu *Timer* (Temporisateur) s'affiche.

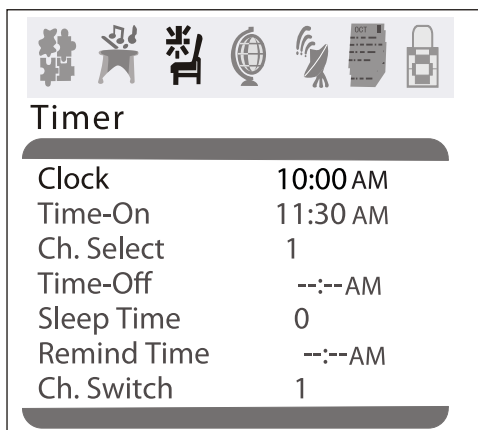

Mise en œuvre d'un rappel

Il est possible de mettre en place un rappel pour que le téléviseur affiche un message à un moment spécifique.

Pour mettre en œuvre un rappel :

- 1 Appuyer sur **MENU** pour accéder aux menus d'écran (OSD).
- 2 Appuyer sur **VOL+** ou sur **VOL-** pour sélectionner l'icône du temporisateur . Le menu *Timer* (Temporisateur) s'affiche.

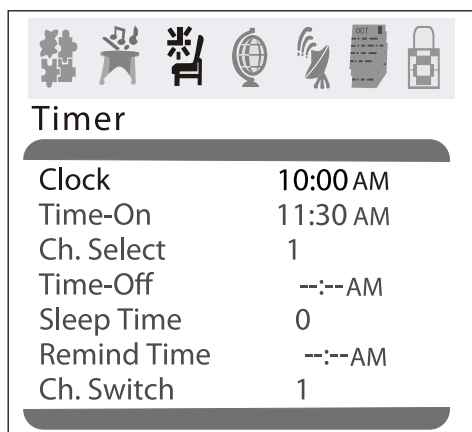

- 3 Appuyer sur **CH +** ou sur **CH-** pour sélectionner **Remind Time** (Heure du rappel).
- 4 Appuyer sur **VOL+** ou sur **VOL-** pour définir l'heure, puis sur **CH+** ou sur **CH-** pour passer au champ des minutes.
- 5 Appuyer sur **VOL+** ou sur **VOL-** pour définir les minutes.

Sélection de la langue des menus d'écran

Il est possible de sélectionner la langue des menus à l'écran (OSD).

Pour sélectionner la langue des menus à l'écran :

- 1 Appuyer sur **MENU** pour accéder aux menus d'écran (OSD).
- 2 Appuyer sur **VOL+** ou sur **VOL-** pour sélectionner l'icône de configuration . Le menu *Setup* s'affiche.



- 3 Appuyer sur **CH +** ou sur **CH-** pour sélectionner **Language** (Langue).
- 4 Appuyer sur **VOL+** ou sur **VOL-** pour sélectionner **English** (Anglais), **French** (Français) ou **Spanish** (Espagnol).

Sélection de l'arrière plan

Le téléviseur peut afficher un message *NO SIGNAL* (Absence de signal) si la syntonisation s'effectue sur un canal sans signal.

- 1 Appuyer sur **MENU** pour accéder aux menus d'écran (OSD).
- 2 Appuyer sur **VOL+** ou sur **VOL-** pour sélectionner l'icône de configuration . Le menu *Setup* s'affiche.



- 3 Appuyer sur **CH+** ou sur **CH-** pour sélectionner **Background** (Arrière plan).
- 4 Appuyer sur **VOL+** ou sur **VOL-** pour sélectionner **On** (Activé) ou sur **Off** (Désactivé).

Activation ou désactivation de la suramplification du noir

Lorsque la fonctionnalité de suramplification du noir est activée, le téléviseur augmente automatiquement la plage du contraste de l'image vidéo.

Activation ou désactivation de la suramplification du noir :

- 1 Appuyer sur **MENU** pour accéder aux menus d'écran (OSD).
- 2 Appuyer sur **VOL+** ou sur **VOL-** pour sélectionner l'icône de configuration . Le menu *Setup* s'affiche.

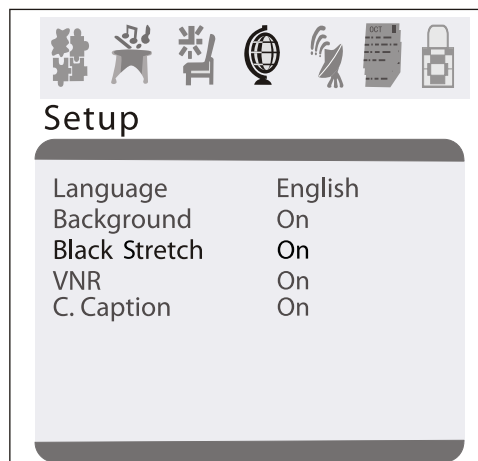

- 3 Appuyer sur **CH+** ou sur **CH-** pour sélectionner **Black Stretch** (suramplification du noir).
- 4 Appuyer sur **VOL+** ou sur **VOL-** pour sélectionner **On** (Activé) ou sur **Off** (Désactivé).

Amélioration de la qualité de l'image

Le téléviseur est équipé d'une fonctionnalité de réduction du bruit dans la vidéo (VNR) qui diminue le bruit vidéo pour améliorer la qualité de l'image.

- 1 Appuyer sur **MENU** pour accéder aux menus d'écran (OSD).
- 2 Appuyer sur **VOL+** ou sur **VOL-** pour sélectionner l'icône de configuration . Le menu *Setup* s'affiche.

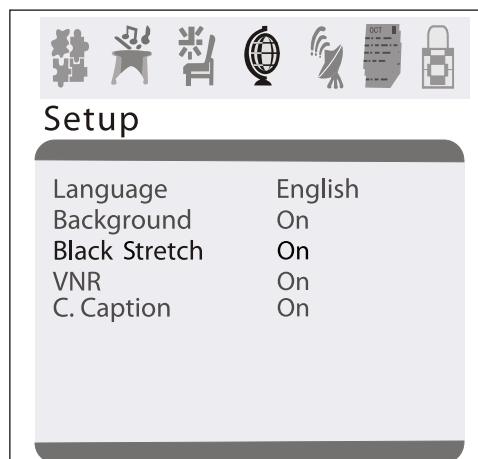

- 3 Appuyer sur **CH+** ou sur **CH-** pour sélectionner **VNR** (Réduction du bruit dans la vidéo).
- 4 Appuyer sur **VOL+** ou sur **VOL-** pour sélectionner **On** (Activé) ou sur **Off** (Désactivé).

Sélection du mode des sous-titres codés

Pour sélectionner le mode des sous-titres codés :

- 1 Appuyer sur **MENU** pour accéder aux menus d'écran (OSD).
- 2 Appuyer sur **VOL+** ou sur **VOL-** pour sélectionner l'icône de configuration . Le menu *Setup* s'affiche.



- 3 Appuyer sur **CH +** ou sur **CH-** pour sélectionner **C.Caption** (Sous-titres codés).
- 4 Appuyer sur **VOL+** ou sur **VOL-** pour sélectionner un mode de sous-titres codés. Il est possible de sélectionner :
 - **Off** (Désactivé) – Désactive les sous-titres codés.
 - **CC1** – Affiche les sous-titres codés dans la langue principale d'un programme de télévision.
 - **CC2** – Affiche les sous-titres codés dans la langue secondaire d'un programme de télévision.
 - **CC3** – Affiche les informations fournies par le diffuseur.
 - **CC4** – Affiche les informations fournies par le diffuseur.
 - **T1** – Affiche des informations telles qu'un guide des programmes. Cette option couvre une large partie de l'écran.
 - **T2** – Affiche les informations fournies par le diffuseur. Cette option couvre une large partie de l'écran.
 - **T3** – Affiche les informations fournies par le diffuseur. Cette option couvre une large partie de l'écran.
 - **T4** – Affiche les informations fournies par le diffuseur. Cette option couvre une large partie de l'écran.

Conseil

Il est aussi possible d'appuyer sur **CCD** pour activer et désactiver les sous-titres codés.

Configuration du contrôle parental

Il est possible d'autoriser ou d'interdire la classification TV pour les États-Unis. Il est aussi possible d'autoriser ou d'interdire la classification des films.

Classification des émissions de télévision aux États-Unis

NR	Pas de classification – Les programmes ne sont pas classifiés ou aucune classification ne s'applique.
TV-Y	Pour tous les enfants – Programmes conçus pour un public très jeune, incluant des enfants entre 2 et 6 ans.
TV-Y7	Destinés à des enfants plus âgés – Programmes pouvant contenir une violence physique retenue ou pouvant effrayer des enfants de moins de 7 ans.
TV-G	Tous Publics – Programmes contenant peu ou pas de violence, pas de langage vulgaire, avec peu, voire aucun dialogue ou scène à caractère sexuel.
TV-PG	Surveillance parentale recommandée – Programmes qui peuvent contenir une violence limitée, quelques dialogues ou scènes à caractère sexuel et un langage vulgaire.
TV-14	Mise en garde sérieuse des parents – Programmes pouvant présenter un contenu sexuel, un langage vulgaire et une violence plus intense.
TV-MA	Adultes seulement – Programmes pouvant présenter un contenu sexuel violent, un contenu sexuel explicite et un langage vulgaire.

Classification du contenu des émissions de télévision aux États-Unis

FV	Programmes à contenu fantasmatique et bandes dessinées violentes.
V	Programmes contenant de la violence.
S	Programmes au contenu sexuel.
L	Programmes contenant un langage injurieux.
D	Programmes contenant des dialogues au contenu sexuel.

Classification des films aux États-Unis

NR	Pas encore classifié – Le film est en attente d'une classification gouvernementale.
G	Tous publics – Cette classification d'un film signifie qu'il peut être vu par un public de tous les âges.
PG-13	Mise en garde sérieuse des parents – Cette classification d'un film signifie que certains de ses aspects peuvent ne pas être appropriés pour des enfants de moins de 13 ans.
R	Interdit – Cette classification d'un film signifie que les enfants de moins de 17 ans doivent être astreints au contrôle parental.
NC-17	Cette classification signifie qu'aucun enfant de 17 ans et moins ne doit voir ce film sans un contrôle parental.
X	Ce type de classification d'un film signifie qu'il est réservé exclusivement aux adultes.

Pour interdire ou autoriser certaines classifications d'émissions TV aux États-Unis :

- 1 Appuyer sur **MENU** pour accéder aux menus d'écran (OSD).
- 2 Appuyer sur **VOL+** ou sur **VOL-** pour sélectionner l'icône du mot de passe , puis sur **CH+** ou sur **CH-**. Le menu *Password* (Mot de passe) s'affiche.



- 3 Utiliser les touches numériques pour saisir le mot de passe. Le mot de passe par défaut est **0000**. Le menu *Parental lock* (Verrouillage parental) s'affiche.

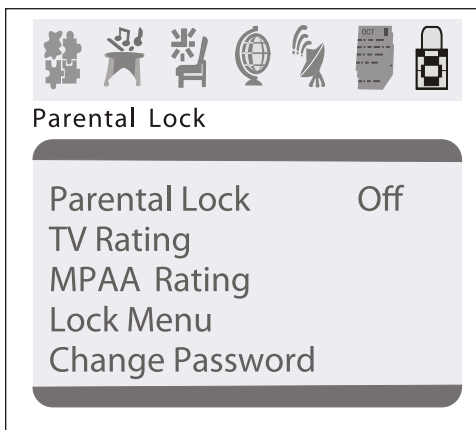

- 4 Appuyer sur **CH+** ou sur **CH-** pour sélectionner **TV Rating** (Classification TV).
- 5 Appuyer sur **VOL+** ou sur **VOL-** pour ouvrir le menu **TV Rating**.

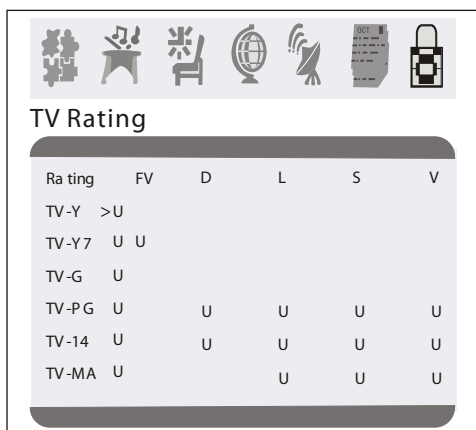

- 6 Appuyer sur **CH+** ou sur **CH-** pour sélectionner la classification à interdire ou à autoriser, puis sur **VOL+** ou sur **VOL-** pour interdire ou autoriser cette classification. Un **B** apparaît si la classification est interdite. Un **U** apparaît si la classification est autorisée.
- 7 Après avoir défini la classification, appuyer sur **MENU** pour revenir au menu précédent.

Pour interdire ou autoriser des classifications de films :

- 1 Appuyer sur **MENU** pour accéder aux menus d'écran (OSD).
- 2 Appuyer sur **VOL+** ou sur **VOL-** pour sélectionner l'icône du mot de passe , puis sur **CH+** ou sur **CH-**. Le menu *Password* (Mot de passe) s'affiche.

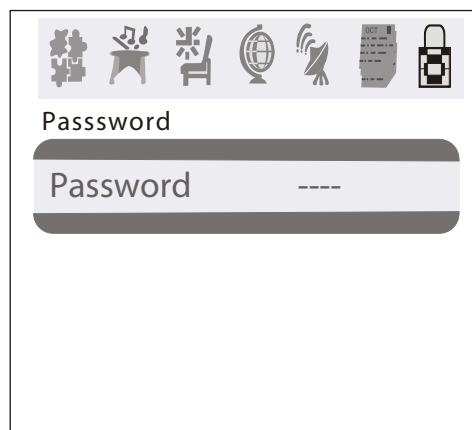

- 3 Utiliser les touches numériques pour saisir le mot de passe. Le mot de passe par défaut est **0000**. Le menu *Parental lock* (Verrouillage parental) s'affiche.

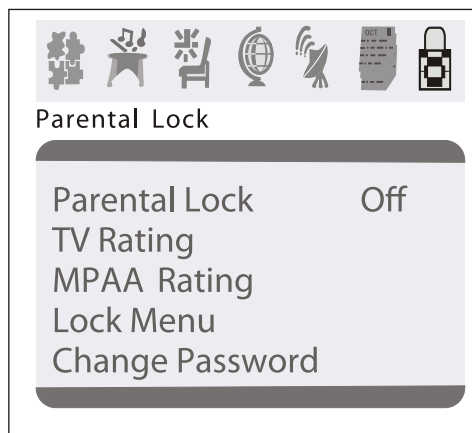

- 4 Appuyer sur **CH +** ou sur **CH -** pour sélectionner **MPAA Rating** (Classification des films de Motion Picture Association of America).

- Appuyer sur **VOL+** ou sur **VOL-** pour ouvrir le menu **MPAA Rating**.

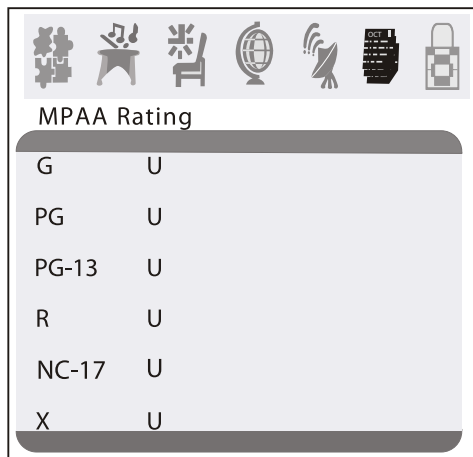

- Appuyer sur **CH+** ou sur **CH-** pour sélectionner la classification à interdire ou à autoriser, puis sur **VOL+** ou sur **VOL-** pour interdire ou autoriser cette classification. Un **B** apparaît si la classification est interdite. Un **U** apparaît si la classification est autorisée.
- Après avoir défini la classification, appuyer sur **MENU** pour revenir au menu précédent.

Activer ou désactiver les contrôles parentaux

Pour activer ou désactiver les contrôles parentaux :

- Appuyer sur **MENU** pour accéder aux menus d'écran (OSD).
- Appuyer sur **VOL+** ou sur **VOL-** pour sélectionner l'icône du mot de passe , puis sur **CH+** ou sur **CH-**. Le menu *Password* (Mot de passe) s'affiche.



- Utiliser les touches numériques pour saisir le mot de passe. Le mot de passe par défaut est **0000**. Le menu *Parental lock* (Verrouillage parental) s'affiche.

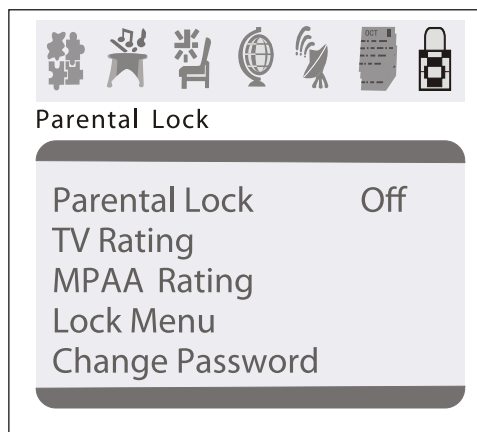

- Appuyer sur **CH+** ou **CH-** pour sélectionner **Parental Lock**.
- Appuyer sur **VOL+** ou sur **VOL-** pour sélectionner **off** (désactivé) ou sur **on** (activé).

Modification du mot de passe

Pour modifier le mot de passe :

- Appuyer sur **MENU** pour accéder aux menus d'écran (OSD).
- Appuyer sur **VOL+** ou sur **VOL-** pour sélectionner l'icône du mot de passe , puis sur **CH+** ou sur **CH-**. Le menu *Password* (Mot de passe) s'affiche.



- 3 Utiliser les touches numériques pour saisir l'ancien mot de passe. Le mot de passe par défaut est **0000**. Le menu *Parental lock* (Verrouillage parental) s'affiche.

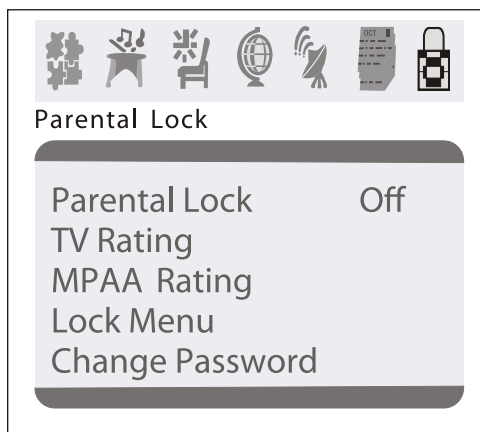

- 4 Appuyer sur **CH+** ou sur **CH-** pour sélectionner **Change Password** (Modifier le mot de passe).
- 5 Entrer un nouveau mot de passe à quatre chiffres; réintroduire ce nouveau mot de passe.

Configuration des autres verrouillages

En plus du verrouillage du contrôle parental, il est aussi possible de bloquer l'entrée d'un appareil connecté sur les prises A/V (**AV LOCK** (Verrouillage A/V) et bloquer le programme du canal en cours (**PROGRAM LOCK** (Verrouillage programme)).

Pour configurer les autres verrouillages :

- 1 Appuyer sur **MENU** pour accéder aux menus d'écran (OSD).
- 2 Appuyer sur **VOL+** ou sur **VOL-** pour sélectionner l'icône du mot de passe , puis sur **CH+** ou sur **CH-**. Le menu *Password* (Mot de passe) s'affiche.



- 3 Utiliser les touches numériques pour saisir le mot de passe. Le mot de passe par défaut est **0000**. Le menu *Parental lock* (Verrouillage parental) s'affiche.

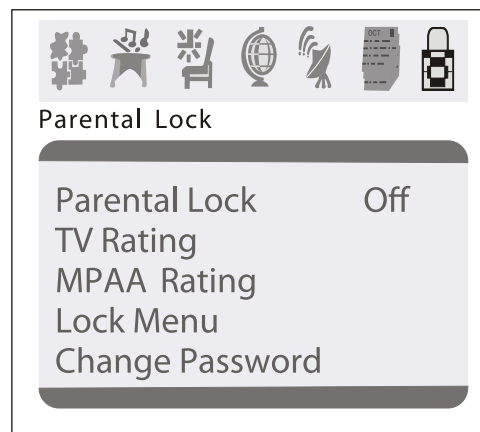

- 4 Appuyer sur **CH+** ou sur **CH-** pour sélectionner **Lock Menu** (Menu verrouillage).
- 5 Appuyer sur **VOL+** ou sur **VOL-** pour ouvrir *Lock Menu*.
- 6 Appuyer sur **CH+** ou sur **CH-** pour sélectionner **AV Lock** ou **Program Lock** (Verrouillage AV ou programme)
- 7 Appuyer sur **VOL+** ou sur **VOL-** pour activer ou désactiver le verrouillage.

Entretien

Débrancher l'appareil de la prise murale avant tout nettoyage.

Ne pas utiliser de nettoyants liquides ou en aérosol.

Essayer l'extérieur avec un chiffon doux humidifié avec de l'eau. Ne pas asperger directement l'extérieur ou l'écran avec de l'eau.

Problèmes et solutions

Problème	Solution
La télécommande ne fonctionne pas	Vérifier les piles. Elles peuvent devoir être remplacées. Vérifier l'absence d'obstacles entre le capteur du téléviseur et la télécommande.
Barres à l'écran	Essayer un canal différent. Si un autre canal fonctionne correctement, la station émettrice peut avoir des problèmes. Vérifier que l'antenne est correctement connectée à la prise arrière du téléviseur. En cas d'utilisation d'une antenne extérieure, vérifier qu'aucun câble n'est rompu. Vérifier la présence éventuelle d'interférences locales

Problème	Solution
L'image est déformée	Essayer un canal différent. Si un autre canal fonctionne correctement, la station émettrice peut avoir des problèmes. Vérifier que l'antenne est correctement connectée à la prise arrière du téléviseur. En cas d'utilisation d'une antenne extérieure, vérifier qu'aucun câble n'est rompu.
L'image défile verticalement	Essayer un canal différent. Si un autre canal fonctionne correctement, la station émettrice peut avoir des problèmes. Vérifier que l'antenne est correctement connectée à la prise arrière du téléviseur. En cas d'utilisation d'une antenne extérieure, vérifier qu'aucun câble n'est rompu. Vérifier la présence éventuelle d'interférences locales
Pas de couleur	Régler les couleurs. Essayer un canal différent. Si un autre canal fonctionne correctement, la station émettrice peut avoir des problèmes. Vérifier que l'antenne est correctement connectée à la prise arrière du téléviseur. En cas d'utilisation d'une antenne extérieure, vérifier qu'aucun câble n'est rompu.
Image faible	Régler le contraste et la luminosité. Essayer un canal différent. Si un autre canal fonctionne correctement, la station émettrice peut avoir des problèmes. Vérifier que l'antenne est correctement connectée à la prise arrière du téléviseur. En cas d'utilisation d'une antenne extérieure, vérifier qu'aucun câble n'est rompu. Vérifier la présence éventuelle d'interférences locales
Lignes ou traînées dans l'image	Essayer un canal différent. Si un autre canal fonctionne correctement, la station émettrice peut avoir des problèmes. Vérifier que l'antenne est correctement connectée à la prise arrière du téléviseur. En cas d'utilisation d'une antenne extérieure, vérifier qu'aucun câble n'est rompu. Vérifier la présence éventuelle d'interférences locales
Images fantômes	Essayer un canal différent. Si un autre canal fonctionne correctement, la station émettrice peut avoir des problèmes. Vérifier que l'antenne est correctement connectée à la prise arrière du téléviseur. En cas d'utilisation d'une antenne extérieure, vérifier qu'aucun câble n'est rompu. Vérifier la présence éventuelle d'interférences locales

Problème	Solution
Image floue	Essayer un canal différent. Si un autre canal fonctionne correctement, la station émettrice peut avoir des problèmes. Vérifier que l'antenne est correctement connectée à la prise arrière du téléviseur. En cas d'utilisation d'une antenne extérieure, vérifier qu'aucun câble n'est rompu. Vérifier la présence éventuelle d'interférences locales
Dégradation du son et de l'image	Régler le contraste et la luminosité. Régler le son. Essayer un canal différent. Si un autre canal fonctionne correctement, la station émettrice peut avoir des problèmes. Vérifier que l'antenne est correctement connectée à la prise arrière du téléviseur. En cas d'utilisation d'une antenne extérieure, vérifier qu'aucun câble n'est rompu. Vérifier la présence éventuelle d'interférences locales
Absence d'image et de son	Vérifier que le téléviseur est branché sur une prise secteur et que cette dernière est alimentée. Essayer un canal différent. Si un autre canal fonctionne correctement, la station émettrice peut avoir des problèmes. Vérifier que l'antenne est correctement connectée à la prise arrière du téléviseur. En cas d'utilisation d'une antenne extérieure, vérifier qu'aucun câble n'est rompu. Vérifier la présence éventuelle d'interférences locales

Spécifications

Télévision	Standard TV NTSC-M
AV	Entrée AV (NTSC-M)
Canaux VHF	2-13
Canaux UHF	14-69
Canaux câblés	1-125
Syntonisation	181 fréquences de canaux synthétisées
Accès aux canaux	Clavier d'accès direct
Prise d'antenne	VHF/UHF/réseau câblé 75 ohms dissymétrique (type F)
Sortie audio	4 W + 4 W
Télécommande	Infrarouge numérique codée
Marche/Arrêt	120 V, 60 Hz
Tube cathodique	27 po
Dimensions (L x P x H)	28,8 x 19,6 x 22,2 po (733 x 498 x 565 mm)
Poids	90,4 lb (41 kg)

Avis juridiques

FCC article 15

Cet appareil est conforme à l'article 15 du règlement de la FCC. Son utilisation est soumise aux deux conditions suivantes : (1) cet appareil ne doit pas provoquer d'interférences préjudiciables, et (2) il doit accepter toute interférence reçue, y compris celles risquant d'engendrer un fonctionnement indésirable.

Cet équipement a été mis à l'essai et déclaré conforme aux limites prévues pour un appareil numérique de classe B, définies dans la section 15 de la réglementation FCC. Ces limites ont été établies pour fournir une protection raisonnable contre les interférences préjudiciables dans une installation résidentielle. Cet équipement génère, utilise et diffuse des ondes radio et, s'il n'est pas installé et utilisé conformément aux instructions dont il fait l'objet, il peut provoquer des interférences préjudiciables aux communications radio. Cependant, il n'est pas possible de garantir qu'aucune interférence ne se produira pour une installation particulière. Si cet équipement produit des interférences importantes lors de réceptions radio ou télévisées, qui peuvent être détectées en éteignant puis en rallumant l'appareil, essayer de corriger l'interférence au moyen de l'une ou de plusieurs des mesures suivantes :

- Réorienter ou déplacer l'antenne réceptrice.
- Augmenter la distance entre l'équipement et le récepteur.
- Brancher l'équipement sur la prise électrique d'un circuit différent de celui auquel le récepteur est relié.
- Contacter le revendeur ou un technicien qualifié pour toute assistance.

Avertissement de la FCC

Tous changements ou modifications qui ne seraient pas expressément approuvés par les responsables de l'application des règles FCC pourraient rendre nul le droit de l'utilisateur d'utiliser cet équipement.

Droits d'auteurs

© 2007 Insignia. Insignia et le logo Insignia sont des marques de commerce de Best Buy Enterprise Services, Inc. Les autres noms de marques et de produits mentionnés sont des marques de commerce ou des marques déposées de leurs propriétaires respectifs. Les spécifications et caractéristiques sont susceptibles d'être modifiées sans préavis.

Pour l'assistance technique, appeler le (877) 467-4289.

Garantie limitée d'un an

Insignia Products (« Insignia ») garantit au premier acheteur de ce **NS-F27C** neuf (« Produit »), qu'il est exempt de vices de fabrication et de main-d'œuvre à l'origine, pour une période d'un (1) an à partir de la date d'achat du Produit (« Période de garantie »). Ce Produit doit avoir été acheté chez un revendeur agréé des produits de la marque Insignia et emballé avec cette déclaration de garantie. Cette garantie ne couvre pas les Produits remis à neuf. Les conditions de la présente garantie s'appliquent à tout Produit pour lequel Insignia est notifié pendant la Période de garantie, d'un vice couvert par cette garantie qui nécessite une réparation.

Quelle est la durée de la couverture?

La Période de garantie dure 1 an (365 jours) à compter de la date d'achat de ce Produit. La date d'achat est imprimée sur le reçu fourni avec le Produit.

Que couvre cette garantie?

Pendant la Période de garantie, si un vice de matériau ou de main-d'œuvre d'origine est détecté sur le Produit par un service de réparation agréé par Insignia ou le personnel du magasin, Insignia (à sa seule discrétion) : (1) réparera le Produit en utilisant des pièces détachées neuves ou remises à neuf; ou (2) remplacera le Produit par un produit ou des pièces neuves ou remises à neuf de qualité comparable. Les produits et pièces remplacés au titre de cette garantie deviennent la propriété d'Insignia et ne sont pas retournés à l'acheteur. Si les Produits ou pièces nécessitent une réparation après l'expiration de la Période de garantie, l'acheteur devra payer tous les frais de main-d'œuvre et les pièces. Cette garantie reste en vigueur tant que l'acheteur reste propriétaire du Produit Insignia pendant la Période de garantie. La garantie prend fin si le Produit est revendu ou transféré d'une quelconque façon que ce soit à tout autre propriétaire.

Comment obtenir une réparation sous garantie?

Si le Produit a été acheté chez un détaillant, le rapporter accompagné du reçu original chez ce détaillant. Prendre soin de remettre le Produit dans son emballage d'origine ou dans un emballage qui procure la même qualité de protection que celui d'origine. Si le Produit a été acheté en ligne, l'expédier accompagné du reçu original à l'adresse indiquée sur le site Web. Prendre soin de remettre le Produit dans son emballage d'origine ou dans un emballage qui procure la même qualité de protection que celui d'origine.

Pour obtenir le service de la garantie à domicile pour un téléviseur avec écran de 25 po ou plus, appeler le 1-888-BESTBUY. L'assistance technique établira un diagnostic et corrigera le problème au téléphone ou enverra un technicien agréé par Insignia pour la réparation à domicile.

Où cette garantie s'applique-t-elle?

Cette garantie ne s'applique qu'à l'acheteur original du Produit aux États-Unis et au Canada.

Ce qui n'est pas couvert par cette garantie limitée

La présente garantie ne couvre pas :

- la formation du client;
- l'installation;
- les réglages de configuration;
- les dommages esthétiques;
- les dommages résultants de catastrophes naturelles telles que la foudre;
- les accidents;
- une utilisation inadaptée;
- une manipulation abusive;
- la négligence;
- une utilisation commerciale;
- la modification de tout ou partie du Produit, y compris l'antenne;
- un écran plasma endommagé par les images fixes (sans mouvement) qui restent affichées pendant de longues périodes (rémanentes).

La présente garantie ne couvre pas non plus :

- les dommages ayant pour origine une utilisation ou une maintenance défectueuse;

- la connexion à une source électrique dont la tension est inadéquate;
- toute réparation effectuée par quiconque autre qu'un service de réparation agréé par Insignia pour la réparation du Produit;
- les Produits vendus en l'état ou hors service;
- les consommables tels que les fusibles ou les piles;
- les produits dont le numéro de série usine a été altéré ou enlevé.

LA RÉPARATION OU LE REMPLACEMENT, TELS QU'OFFERTS PAR LA PRÉSENTE GARANTIE, CONSTITUENT LE SEUL RECOURS DE L'ACHETEUR. INSIGNIA NE SAURAIT ÊTRE TENU POUR RESPONSABLE DE DOMMAGES ACCESSOIRES OU CONSÉCUTIFS, RÉSULTANT DE L'INEXÉCUTION D'UNE GARANTIE EXPRESSE OU IMPLICITE SUR CE PRODUIT, Y COMPRIS, SANS S'Y LIMITER, LA PERTE DE DONNÉES, L'IMPOSSIBILITÉ D'UTILISER LE PRODUIT, L'INTERRUPTION D'ACTIVITÉ OU LA PERTE DE PROFITS. INSIGNIA PRODUCTS N'OCTROIE AUCUNE AUTRE GARANTIE EXPRESSE RELATIVE À CE PRODUIT; TOUTES LES GARANTIES EXPRESSES OU IMPLICITES POUR CE PRODUIT, Y COMPRIS MAIS SANS LIMITATION, TOUTE GARANTIE DE QUALITÉ MARCHANDE, D'ADÉQUATION À UN BUT PARTICULIER, SONT LIMITÉES À LA PÉRIODE DE GARANTIE APPLICABLE TELLE QUE DÉCRITE CI-DESSUS ET AUCUNE GARANTIE EXPRESSE OU IMPLICITE NE S'APPLIQUERA APRÈS LA PÉRIODE DE GARANTIE. CERTAINS ÉTATS ET PROVINCES NE RECONNAISSENT PAS LES LIMITATIONS DE LA DURÉE DE VALIDITÉ DES GARANTIES IMPLICITES. PAR CONSÉQUENT, LES LIMITATIONS SUSMENTIONNÉES PEUVENT NE PAS S'APPLIQUER À L'ACHETEUR ORIGINAL. LA PRÉSENTE GARANTIE DONNE À L'ACHETEUR DES GARANTIES JURIDIQUES SPÉCIFIQUES; IL PEUT AUSSI BÉNÉFICIER D'AUTRES GARANTIES QUI VARIENT D'UN ÉTAT OU D'UNE PROVINCE À L'AUTRE.

Pour contacter Insignia :

Pour le service à la clientèle, appeler le 1-877-467-4289
www.insignia-products.com

INSIGNIA^{MC} est une marque de commerce de Best Buy Enterprise Services, Inc.
Distribué par Best Buy Purchasing, LLC
Insignia, 7601 Penn Avenue South, Richfield, Minnesota, U.S.A.

INSIGNIA®

www.insignia-products.com (877) 467-4289

Distributed by Best Buy Purchasing, LLC
7601 Penn Avenue South, Richfield, MN USA 55423-3645
© 2007 Best Buy Enterprise Services, Inc.

All rights reserved. INSIGNIA is a registered trademark of Best Buy Enterprise Services, Inc.
All other products and brand names are trademarks of their respective owners.

Distribué par Best Buy Purchasing, LLC
7601 Penn Avenue South, Richfield, MN USA 55423-3645
© 2007 Best Buy Enterprise Services, Inc.

Tous droits réservés. INSIGNIA est une marque déposée de Best Buy Enterprise Services, Inc.
Tous les autres produits ou noms de marques sont des marques de commerce qui appartiennent à leurs propriétaires respectifs.

Distribuido por Best Buy Purchasing, LLC
7601 Penn Avenue South, Richfield, MN USA 55423-3645
© 2007 Best Buy Enterprise Services, Inc.

Todos los derechos reservados. INSIGNIA es una marca registrada de Best Buy Enterprise Services, Inc.
Todos los demás productos y marcas son marcas comerciales de sus respectivos dueños.

07-477

Free Manuals Download Website

<http://myh66.com>

<http://usermanuals.us>

<http://www.somanuals.com>

<http://www.4manuals.cc>

<http://www.manual-lib.com>

<http://www.404manual.com>

<http://www.luxmanual.com>

<http://aubethermostatmanual.com>

Golf course search by state

<http://golfingnear.com>

Email search by domain

<http://emailbydomain.com>

Auto manuals search

<http://auto.somanuals.com>

TV manuals search

<http://tv.somanuals.com>