

User Guide | Guide de l'utilisateur



15" LCD TV | Téléviseur ACL de 15 po

NS-LCD15F

Download from www.Somanuals.com. All Manuals Search And Download.

Insignia NS-LCD15F

15" LCD TV

Contents

Safety information	1
Features	3
Setting up your TV	4
Using your TV	5
Maintaining	10
Troubleshooting	10
Specifications	11
Appendix	11
Legal notices	11
1 Year Limited Warranty	13
Français	15

Safety information

Warning

To reduce the risk of electric shock, do not remove the cover or back. There are no user-serviceable parts inside. Refer servicing to qualified service personnel.
To reduce the risk of fire or electric shock, do not expose your TV to rain or moisture.

Caution

To prevent electric shock, match the wide blade on the power cord plug to the wide slot on an electric outlet. If the plug does not fit, consult a licensed electrician to replace the obsolete outlet. Do not modify the power cord plug, or you will defeat this safety feature.



This symbol indicates that dangerous voltage constituting a risk of electric shock is present within your TV. This label is located on the back of your TV.



This symbol indicates that there are important operating and maintenance instructions in the literature accompanying your TV.

Warning

Your TV contains tin-lead solder and a fluorescent lamp containing a small amount of mercury. Disposal of these materials may be regulated for environmental reasons. For disposal or recycling information, contact your local authorities or the Electronic Industries Alliance at www.eia.org.

Read instructions

Read all of the safety and operating instructions before you use your TV.

Retain instructions

Retain safety and operating instructions for future reference.

Follow warnings and instructions

Follow all warnings on your TV and in the operating instructions. Follow all operating and use instructions.

Water and moisture

Do not use your TV near water. For example, do not use it near a bath tub, wash bowl, kitchen sink, laundry tub, in a wet basement, or near a swimming pool.

Cleaning

Unplug your TV before cleaning. Do not use liquid or aerosol cleaners. Use only a damp cloth to clean the exterior of your TV.

Ventilation

Slots and openings in the cabinet and the back or bottom are provided for ventilation, reliable operation, and protection from overheating. These openings must not be blocked or covered. Do not block the openings by placing your TV on a bed, sofa, rug, or other similar surface. Do not place your TV near or over a radiator or heat register. Do not place your TV in a built-in installation, such as a bookcase or rack, unless you provide correct ventilation or follow the manufacturer's instructions.

Heat

Make sure that your TV is located away from heat sources such as radiators, heat registers, stoves, or other products (including amplifiers) that produce heat.

Grounding or polarization

Do not defeat the safety purpose of the polarized or grounding-type plug. A polarized plug has two blades with one wider than the other. A grounding type plug has two blades and a grounding prong. The wide blade or grounding prong are provided for your safety. If the plug does not fit, contact an electrician to replace the obsolete outlet.

Power cord protection

Route power cords so they are not likely to be walked on or pinched by items placed on or against them. Pay particular attention to cords at plugs, convenience receptacles, and the point where they exit from your TV.

Attachments

Only use attachments recommended by Insignia.

Stand

Do not place your TV on an unstable cart, stand, tripod, bracket, or table. Your TV may fall, causing serious personal injury and serious damage to your TV. Use only with a cart, stand, tripod, bracket, or table recommended by the manufacturer, or sold with your TV. If you mount your TV to the wall, follow the manufacturer's instructions and use a mounting accessory recommended by the manufacturer. Your TV and cart combination should be moved with care. Quick stops, excessive force, and uneven surfaces may cause your TV and cart combination to overturn.

Lightning

For added protection for your TV's receiver during a lightning storm, or when it is left unattended and unused for long periods of time, unplug it from the power outlet and disconnect the antenna or cable system. This helps prevent damage to your TV from lightning and power line surges.

Servicing

Do not attempt to service your TV yourself because opening or removing covers may expose you to dangerous voltage or other hazards. Refer all servicing to qualified service personnel.

Overloading

Do not overload power outlets and extension cords because this can result in a risk of fire or electric shock.

Object and liquid entry

Never push objects of any kind into your TV through openings because objects may touch dangerous voltage points or short out parts that could result in a fire or electric shock. Never spill liquid of any kind on your TV.

Damage requiring service

Unplug your TV from the power outlet and refer servicing to qualified service personnel under the following conditions:

- When the power supply cord or plug is damaged or frayed.
- If liquid has been spilled or objects have fallen into your TV.
- If your TV has been exposed to rain or water.
- If your TV does not operate normally by following the operating instructions. Adjust only those controls that are covered by the operating instructions because incorrect adjustment of other controls may result in damage and will often require extensive work by a qualified technician to restore your TV to its normal operation.
- If your TV has been dropped or damaged in any way.
- When your TV exhibits a distinct change in performance.

Replacement parts

When replacement parts are required, make sure that the service technician uses replacement parts specified by the manufacturer that have the same characteristics as the original part. Unauthorized substitutions may result in fire, electric shock, personal injury, or other hazards.

Safety check

After completing any service or repair to your TV, ask the service technician to perform routine safety checks to determine that your TV is in correct operating condition.

Power source

Operate your TV only from the type of power source indicated on the marking label. If you are not sure of the type of power supplied to your home, consult your TV dealer or local power company.

Screen protection

Your TV's screen is made of glass. Do not drop your TV or hit the glass screen. If the screen breaks, be careful of broken glass.

Pixel defect

Your TV's screen is designed to display finely detailed pictures. Occasionally, a few non-active pixels may appear on the screen as fixed points of blue, green, or red. This is not a defect and does not affect your TV's performance.

Outdoor antenna grounding

If an outside antenna or cable system is connected to your TV, make sure that the antenna or cable system is grounded to provide some protection against voltage surges and built-up static charges. Article 810 of the National Electrical Code, ANSI/NFPA No. 70, provides information with respect to correct grounding of the mast and supporting structure, grounding of the lead-in wire to an antenna discharge unit, size of grounding conductors, location of the antenna-discharge unit, connection to grounding electrodes, and requirements for the grounding electrode.

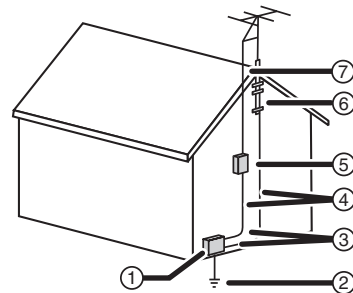

1	Electric service equipment
2	Power service grounding electrode system
3	Ground clamps
4	Grounding conductors
5	Antenna discharge unit
6	Grounding clamp
7	Antenna lead-in wire

Note to CATV system installer

This reminder is provided to call the CATV system installer's attention to Article 820-40 of the NEC that provides guidelines for correct grounding and in particular, specifies that the cable ground must be connected to the grounding system of the building as close to the point of cable entry as practical.

Mobile telephone warning

To avoid interference with your TV picture and sound, operating problems, or even damage, keep your mobile telephone away from the TV.

End of life directives

Your new TV contains materials which can be recycled and reused. At the end of your TV's life, specialized companies can dismantle the discarded TV to concentrate the reusable materials and to minimize the amount of materials to be disposed of. Make sure that you dispose of your old TV according to local regulations.

Features

Front

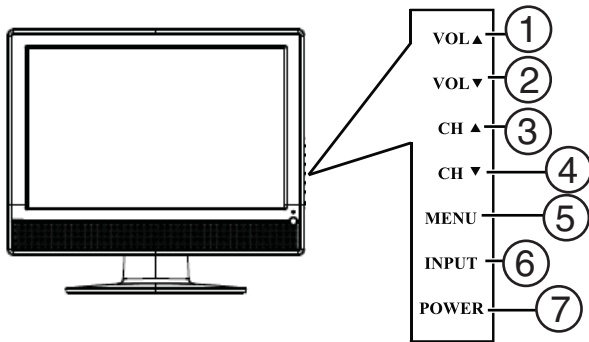

#	Button	Description
1	VOL ▲	Press to increase the volume. In Menu mode, functions as the right arrow to go to the next menu or increase a setting.
2	VOL ▼	Press to decrease the volume. In Menu mode, functions as the left arrow to go to a previous menu or decrease a setting.
3	CH ▲	Press to go to the next higher channel. In Menu mode, functions as the up arrow.
4	CH ▼	Press to go to the next lower channel. In Menu mode, functions as the down arrow.
5	MENU	Press to show the on-screen menu.
6	INPUT	Press to cycle through the available input sources. In Menu mode, functions as the ENTER key.
7	POWER	Press to turn on your TV or put it into Standby mode.

Remote control

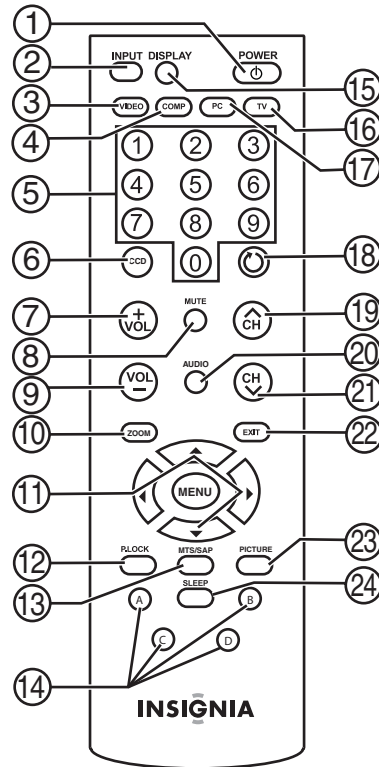

#	Button	Description
1	POWER	Press to turn on your TV or put it into Standby mode.
2	INPUT	Press to select the video input signal source.
3	VIDEO	Press to toggle between S-Video and Composite source modes.
4	COMP	Press to select Component source mode.
5	Number buttons	Press to enter channel numbers. In the on-screen menu, press to enter your parental control's password.
6	CCD	Press to turn closed captions on and off. For more information, see "Viewing closed captions" on page 7.
7	VOL +	Press to adjust the volume up.
8	MUTE	Press to mute the sound. Press again to restore the sound.
9	VOL -	Press to adjust the volume down.
10	ZOOM	Press to select the display aspect ratio.
11	 MENU	Press these keys to move down, up, left, or right in the on-screen menus. When the on-screen menu is closed, press left or right to adjust the volume, and press up or down to change channels. Press MENU to open the on-screen menu.
12	P.LOCK	Press to activate or deactivate Parental Controls. See "Setting parental controls" on page 7 for information on setting up Parental Controls.
13	MTS/SAP	Press to select one of the preset audio modes. You can select MONO, STEREO, or SAP.
14	A, B, C, D	Not supported by this model.

#	Button	Description
15	DISPLAY	Press to display status information.
16	TV	Press to select TV mode.
17	PC	Press to select PC mode.
18	⏪ RECALL	Press to watch the previous channel.
19	CH ▲	Press to change TV channels up.
20	AUDIO	Press to select the sound mode.
21	CH ▼	Press to change TV channels down.
22	EXIT	Press to close the on-screen menu.
23	PICTURE	Press to change to Video Page.
24	SLEEP	Press to set the sleep timer. For more information, see "Setting the sleep timer" on page 6.

Using the remote control

To use the remote control:

- Point the remote control towards the remote sensor on the front of your TV.

Notes

- Do not expose the remote control to shock or liquids.
- Do not use the remote control in an area with high humidity.
- Do not place the remote control in direct sunlight.
- Do not place objects, such as furniture, between the remote control and the remote sensor.
- The remote control may not work if direct sunlight or bright light shines on the remote sensor. Either move your TV or change the angle at which you use the remote control.

Setting up your TV

Installing remote control batteries

To install the remote control batteries:

- Remove the battery cover.

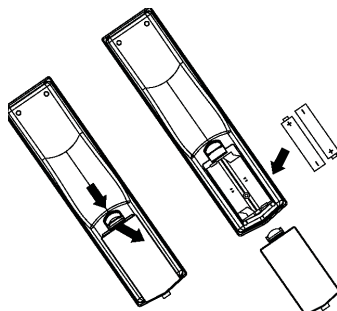

- Insert two AAA batteries into the battery compartment. Make sure that you match the + and - symbols on the batteries with the + and - symbols in the battery compartment.
- Replace the cover.

Notes

- Do not mix batteries of different types.
- Do not mix old and new batteries.
- Remove batteries when the charge is depleted.
- Battery chemicals can cause a rash. If the batteries leak, clean the battery compartment with a cloth. If chemicals touch your skin, wash immediately.
- If the remote control is not going to be used for an extended period of time, remove the batteries.

Universal remote control programming

This TV is compatible with several popular universal remote controls.

Brand	Program code
Philips	115
RCA	135

Connecting your TV to a power outlet

To connect your TV to a power outlet:

- Plug the power cord into a power outlet.

Notes

- Make sure that you use the correct type of power. See the label on your TV.
- If you do not intend to use your TV for an extended period of time, unplug the power cord from the power outlet.

Connecting an outside antenna

Antenna cables come in two types: 75 ohm and 300 ohm.

75 ohm cable

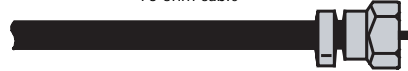

300 ohm cable



- If your antenna cable has a 75 ohm connector, connect the cable to the coaxial jack on the back of your TV.
- If your antenna cable has a 300 ohm connector, connect the cable to a 300-75 ohm adapter (not included), connect the adapter to a 75 ohm cable, then connect the other end of the 75 ohm connector to the coaxial jack on the back of your TV.

Connecting cable TV

Your TV has a 75 ohm jack for connecting cable TV.

Some cable TV providers scramble the signals for "premium" (pay) channels. To view these channels, you need a converter/descrambler box.

If you do not have a converter/descrambler box, you can connect your cable TV directly to your TV. If you have a converter/descrambler box, you can connect your cable TV using an RF switch (not supplied). For more information about connecting a converter/descrambler box, contact your cable TV provider.

To connect cable TV without a converter/descrambler box:

- 1 Connect one end of a 75 ohm cable to the coaxial jack on the back of your TV.
- 2 Connect the other end of the cable to the cable TV wall outlet.

To connect cable TV with a converter/descrambler box:

- Use the following illustration to connect a converter/descrambler box. (The RF switch and the signal splitter are not provided.)
- Set the RF switch to the A position to watch unscrambled channels using your TV remote control. Set the RF switch to the B position to watch scrambled channels using the converter/descrambler controls.

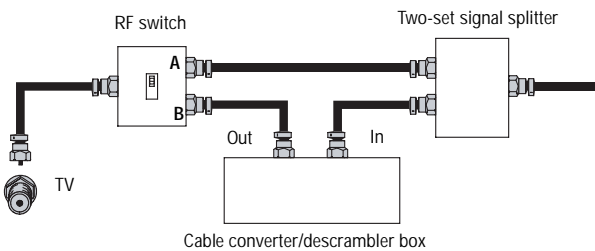

Connecting to an external signal source

You can connect a DVD, VCD, or VCR using a variety of methods, including composite cables, component cables, or an S-Video cable. The S-Video cable does not carry sound. If you use an S-Video cable, you need to use audio cables to connect the audio output.

Warning

Make sure that you turn off and unplug your TV before connecting devices.

Note

For better video, use the S-Video jack if your VCR has an S-Video connection.

To connect an external signal source:

- 1 Make one of the following connections:
 - **For composite video**—Plug the audio/video cable into the **AUDIO L**, **AUDIO R**, and **VIDEO** in jacks on the back of your TV.
 - **For S-Video**—Plug in the audio cables as described above, then plug one end of an S-Video cable into the **S-VIDEO** jack on the back of your TV and the other end into the **S-Video** jack on the external signal source.
 - **For component video**—Plug the Y, Pb, and Pr video cables and the Audio L and Audio R cables into the component input jacks.
- 2 Turn on your TV.
- 3 Press the **INPUT** button repeatedly to select the external signal source you want to watch.
- 4 Turn on external signal source.
- 5 Insert a disc or videotape into the external signal source, then press the **PLAY** button.

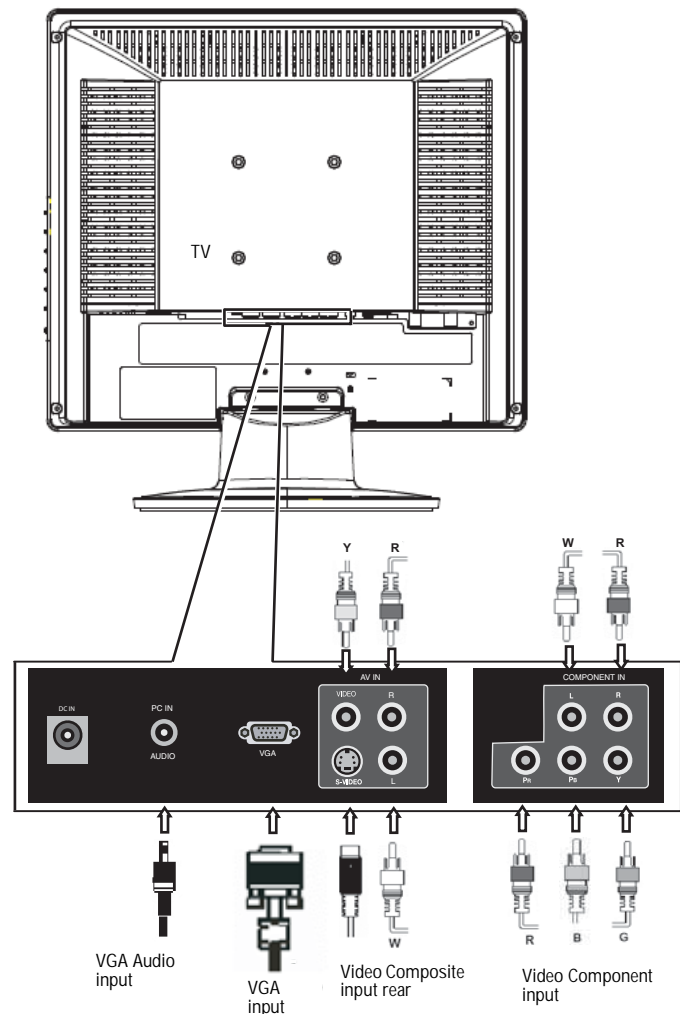

Connecting a computer

Warning

Make sure that you turn off and unplug your TV before installing devices.

To connect a computer:

- 1 Plug a VGA cable from your computer into the **VGA** jack on the back of your TV.
- 2 Plug an audio cable from your computer's audio out jack into the **PC IN AUDIO** jack on the back of your TV.
- 3 Plug in and turn on your TV.
- 4 Press the **INPUT** button repeatedly, or press the **PC** key on the remote control, to select the **PC** source.

Using your TV

Turning your TV on and off

To turn your TV on and off:

- 1 Make sure that the AC power adapter cord is connected to your TV and to a power outlet.
- 2 Press the **POWER** button to turn on your TV. The power indicator LED turns green.
- 3 Press the **POWER** button again to return your TV to standby. The power indicator LED turns orange.

Selecting the TV signal source

To select the TV signal source:



- With the TV on, press the **INPUT** button on either the TV or the remote to choose from:
 - **TV** (antenna)
 - **AV** (composite)
 - **S-Video**
 - **Component**
 - **VGA - computer**

Setting up the channel list

If you selected antenna or cable as your TV source, you need to set up the channel list. When you set up your channel list, your TV searches for all available channels in your area and stores a list of these channels. When you press the **CH -** or **CH +** buttons, your TV skips the channels that do not have a signal.

Automatically setting up channels

To automatically set up the channel list:

- 1 Press the **MENU** button. The on-screen menu opens to the Audio page .
- 2 Press **◀** or **▶** to select the TV menu. The TV menu  opens.

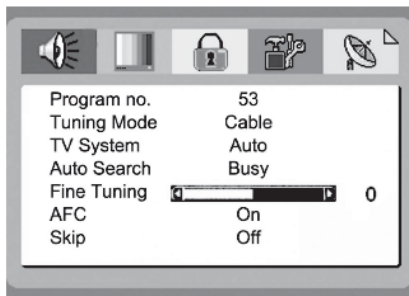

- 3 Press **▼** or **▲** to highlight **Auto Search**, then press **◀** or **▶** to start the search.

Manually adding or deleting channels from the channel list

After you create a channel list using the Auto Search option, you can manually add or delete channels from the channel list.

To add or delete channels:

- 1 Change to the channel you want to add or delete.
- 2 Press the **MENU** button. The on-screen menu opens to the **Audio** page.
- 3 Press **◀** or **▶** to select the TV menu , then press **▼** or **▲** to highlight **Skip**.
- 4 Press **◀** or **▶** to set **Skip** to **On** or **Off**. If you want to add the channel to the channel list, set **Skip** to **Off**. If you want to delete the channel from the channel list, set **Skip** to **On**.
- 5 Press **MENU** or **EXIT** to close the menu.

Changing channels

To change channels:

- Press the **CH -** or **CH +** button on the remote control to go to the next lower or higher channel.

Or, press the number buttons to directly select a channel (for example, if you want channel 83, press **8**, then press **3**). If you want channel **125**, press **1**, then **2**, then **5**.

Or, press the **RECALL** button to go to the last viewed channel.

Adjusting the volume

To adjust the volume:

- Press the **VOL -** or **VOL +** button on the remote to decrease or increase the volume. Or, press **◀** or **▶** on the TV to decrease or increase the volume.
- Press the **MUTE** button to turn off the sound. Press the **MUTE** button again to turn the sound back on.

Displaying status information

To display status information:

- Press the **DISPLAY** button. Your TV displays status information at the top left of the screen, such as the channel number or signal source.

Setting the clock

To set the clock:

- 1 Press the **MENU** button. The on-screen menu opens to the Audio page.
- 2 Press **◀** or **▶** repeatedly to select the OSD menu . The OSD menu opens.

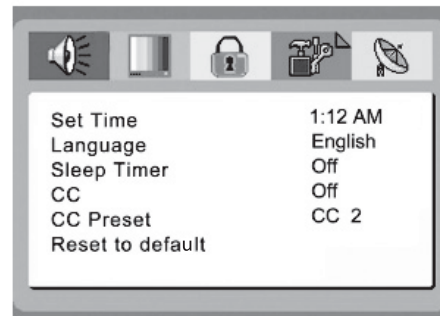

- 3 Press **▼** or **▲** to highlight **Set Time**.
- 4 Press **◀** or **▶** to move to the different fields, then press **▼** or **▲** to change the settings.
- 5 Press **MENU** or **EXIT** button to close the menu.

Setting the sleep timer

The sleep timer lets you select the amount of time before your TV turns off automatically.

To set the sleep timer:

- 1 Press the **MENU** button. The on-screen menu opens to the Audio page.

- 2 Press **◀** or **▶** to select the OSD menu . The OSD menu opens.

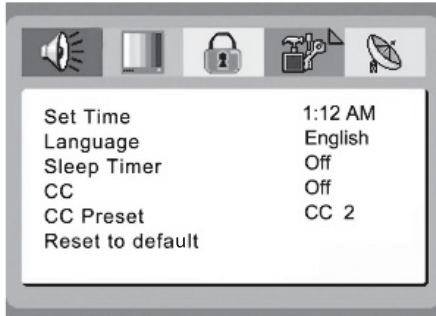

- 3 Press **▼** or **▲** to highlight **Sleep Timer**.
- 4 Press **◀** or **▶** to select the amount of time (**Off, 5 min, 10 min, 15 min, 30 min, 45 min, 60 min, 90 min, 120 min, 180 min, 240 min**).
- 5 To turn off the timer, select **Off**.

Note
You can also press the **SLEEP** button to set the sleep timer.

Viewing closed captions

To view closed captions:

- Press the **CCD** button repeatedly to select a closed caption option. You can select **CC1, CC2, CC3, CC4, TT1, TT2, TT3, TT4, or Off**.

To turn on closed captions with the menu:

- 1 Press the **MENU** button. The on-screen menu opens to the Audio menu.
- 2 Press **◀** or **▶** to select the OSD menu . The OSD menu opens.

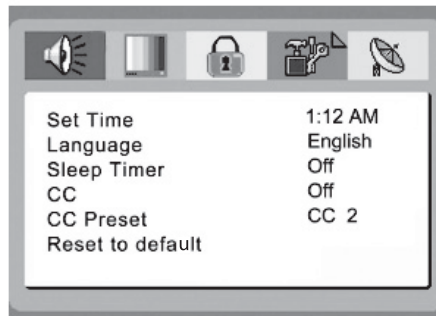

- 3 Press **▼** or **▲** to highlight **CC**, then press **◀** or **▶** to turn closed captioning **On** or **Off**.
- 4 Press **▼** or **▲** to highlight **CC Preset**, then press **◀** or **▶** to turn closed captioning preset option to **CC1, CC2, CC3, CC4, TT1, TT2, TT3, TT4, or Off**.
- 5 Press **MENU** or **EXIT** to close the menu.

Setting parental controls

Your TV has a V-chip that lets you control the type of programs your children can watch. Parental controls include four rating systems: **MPAA Rating, PG Rating, Can. English,** and **Can. French**. Each rating system has preset levels for each of the five **Age** settings: **Child, Youth, Youth Adult, Adult,** and **Custom**. Before you can select ratings, you need to set up a parental controls password.

To set up a password:

- 1 Press the **MENU** button. The on-screen menu opens to the Audio page.
- 2 Press **◀** or **▶** to select the V-Chip menu . The V-Chip menu opens.

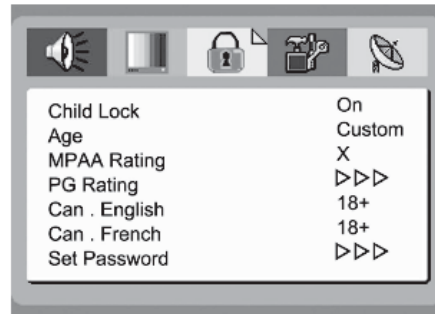

- 3 Press **▼** or **▲** repeatedly to highlight **Set Password**. The Password screen opens.

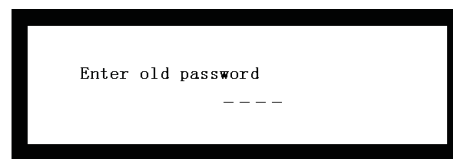

- 4 Press the number buttons to enter the old password. If you have not set a password, enter 0000.
- 5 Press the number buttons to enter a new password.



- 6 Press the number buttons to enter the new password again, to confirm.



Caution
Write down your password and save it for future use.

Note
If you forget your password, enter 3448 for the old password, then enter a new password. This password always remains valid for resetting your password.

Setting the Parental Control level

To set the Parental Control level:

- 1 Press the **MENU** button. The on-screen menu opens to the Audio menu.

- Press **◀** or **▶** to select the V-Chip menu . The V-Chip menu opens.

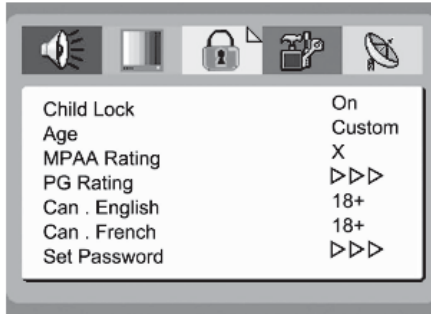

- Press **▼** or **▲** repeatedly to highlight **Age**, then press **◀** or **▶** to set the **Age** option to **Child**, **Youth**, **Youth Adult**, **Adult**, or **Custom**.
Each **Age** setting changes the rating settings accordingly.
- Press **MENU** or **EXIT** to close the menu.

To custom set the Parental Control level:

- Press the **MENU** button. The on-screen menu opens to the Audio menu.
- Press **◀** or **▶** to select the V-Chip menu . The V-Chip menu opens.

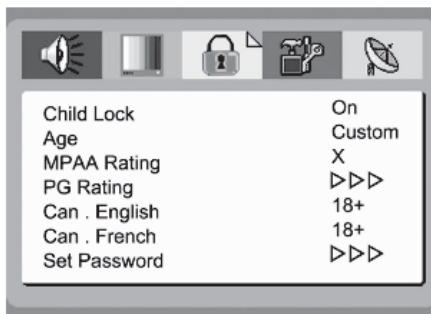

- Press **▼** or **▲** repeatedly to highlight **Age**, then press **◀** or **▶** to set the **Age** option to **Custom**.
- To set the MPA rating, press **▼** or **▲** repeatedly to highlight **MPAA Rating**, then press **◀** or **▶** to set the rating to **G**, **PG**, **PG-13**, **R**, **NC-17**, **X**, or **Off**.
- To set the TV rating, press **▼** or **▲** repeatedly to highlight **PG Rating**. The Rating window opens.

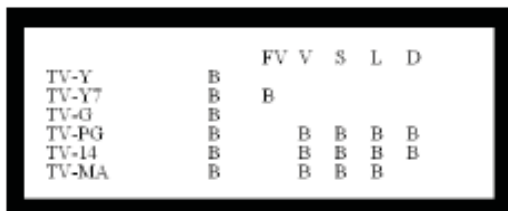

- Press **▼** or **▲** to move to a rating, then press **◀** or **▶**, to block (**B**), or unblock (**U**) that rating.
When you block a rating, that rating and all higher ratings are blocked. When you unblock a rating, that rating and all lower ratings are unblocked.

- To set the Can.English rating, press **▼** or **▲** to move to **Can.English**, then press **◀** or **▶**, to set the rating to **E**, **C**, **C8+**, **G**, **PG**, **14+**, or **18+**.
- To set the Can.French rating, press **▼** or **▲** to move to **Can.French**, then press **◀** or **▶**, to set the rating to **E**, **G**, **8+**, **13+**, **16+**, or **18+**.
- Press **MENU** or **EXIT** button to close the menu.

American MPA ratings

Rating	Description
OFF	Not rated.
G	General audiences.
PG	Parental guidance suggested. Some material may not be suitable for children.
PG-13	Parental guidance strongly suggested. Some material may not be suitable for children under 13 years of age.
R	Restricted. Not suitable for children under 17 years of age unless accompanied by a parent or guardian.
NC-17	Not suitable for children under 17 years of age.
X	Adults only.

TV Parental Guidelines (PG) ratings

Rating	Description
NONE	Not rated.
TV-Y	All children.
TV-Y7	Children over seven years of age.
TV-G	General audiences.
TV-PG	Parental guidance suggested.
TV-14	Parents strongly cautioned.
TV-MA	Mature audiences only.

Some of the age-based TV Parental Guidelines ratings also have content-based ratings.

Rating	Description
FV	Fantasy violence.
L	Adult language.
S	Sexual situations.
V	Violence.
D	Sexually suggestive dialog.

Canadian English MPA Ratings

Rating	Description
E	Not rated
C	Children
C8+	Children 8 years and above
G	General audience
PG	Parental guidance suggested.
14+	14 years old and above
18+	Adult programming

Canadian French MPAA Ratings

Rating	Description
E	Not rated
G	Children
8+	Children 8 years and above
13+	Children 13 years and above
16+	Children 16 years and above
18+	Adult programming

Using the on-screen menu

Your TV has an on-screen menu that lets you adjust TV settings, such as video and audio settings.

To use the on-screen menu:

- 1 Press the **MENU** button. The on-screen menu opens to the Audio page.

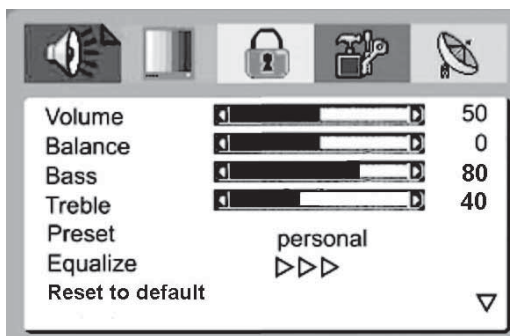

- 2 Press the **◀** or **▶** buttons repeatedly to select the **Video** page, the **V-chip** page, the **OSD** page, or the **TV** page.
- 3 Press **▼** or **▲** to highlight a menu item, then press **◀** or **▶** to set the value or enter the sub-menu (if available).

If you enter a sub-menu, press **▼** or **▲** to highlight a menu item, then press **◀** or **▶** to set the value.

- 4 Press **MENU** or **EXIT** to close the on-screen menu.

On-screen menus

On-screen menu	Options
Audio	<p>Volume—Adjust the volume up or down.</p> <p>Balance—Adjusts the right and left speaker volumes.</p> <p>Bass—Adjusts the low sounds (bass).</p> <p>Treble—Adjusts the high sounds (treble).</p> <p>Preset—Designed for different types of sound output. There are four preset mode options, including Personal, Voice, Music, and Theater. In Personal mode, you can set Bass, Treble, and Equalizer according to your taste.</p> <p>Equalizer—You can select and adjust the levels for 100 Hz, 300 Hz, 1 kHz, 3 kHz, and 8 kHz.</p> <p>Reset to default—Restores the settings to factory default.</p>

On-screen menu	Options
Video	<p>Brightness—Increases the brightness to add more light to dark areas of the picture. Decreases the brightness to add more dark to light areas of the picture. (0 ~ 100)</p> <p>Contrast—Increases the picture level to adjust the white areas of the picture. Decreases the picture level to adjust the black areas of the picture. (0 ~ 100)</p> <p>Position—Only available in VGA mode. Lets you set the horizontal and vertical position of the picture</p> <p>Video noise—Only available in VGA mode. Lets you adjust the phase and clock from -50 to +50.</p> <p>Auto adjust—Only available in VGA mode. Automatically adjusts the PC input to the optimal screen size.</p> <p>Information—Only available in VGA and Component modes. Shows the current signal input information.</p> <p>Color—Adjusts the overall color of the picture. (0-100)</p> <p>Sharpness—Increases the sharpness for a cleaner and clearer image. Decreases the sharpness for a smoother picture. You can select Normal, Sharp, Sharpest, Softest, and Soft.</p> <p>Tint—Adjusts picture color from 0-100.</p> <p>Dyn. skin tone—When the Dynamic skin tone is ON, skin tones are more vivid.</p> <p>Color Temp—Selects the color temperature of the picture. In VGA mode, there are five options, including Normal, Warm, Cool, SRGB, and User color. Other modes, there are 3 options, including Normal, Warm, and Cool.</p> <p>Preset—Selects a preset picture mode. Options include Personal, Movie, Sport, Weak Signal, and Game.</p> <p>Image Size—Selects the image size. Options include Zoom and Normal.</p> <p>Reset to default—Resets the picture settings to factory default mode.</p>
V-chip	<p>Child lock—Enables or disables the Child lock function.</p> <p>Age—Selects a Child lock rating. Options include Child, Youth, Youth Adult, Adult, Custom, and Off.</p> <p>MPAA Rating—Sets the MPAA rating when Age is set to Custom.</p> <p>PG Rating—Sets the TV Parental Guidelines (PG) when Age is set to Custom. Can. English—Lets you set the Canadian English rating when Age is set to Custom. Can. French—Lets you set the Canadian French rating when Age is set to Custom.</p> <p>Set Password—Sets the password for parental control options. The default password is 0000. See "Setting parental controls" on page 7.</p>
OSD	<p>Set Time—Sets the clock. For more information, see "Setting the clock" on page 6.</p> <p>Language—Sets the language of the on-screen menus. You can select English, French, or Spanish.</p> <p>Sleep Timer—Sets the sleep timer.</p> <p>CC—Enable or disables the Closed Caption function</p> <p>CC Preset—Selects a Closed Caption channel.</p> <p>Reset to default—Resets the OSD settings to factory default.</p>

On-screen menu	Options
TV 	<p>Program no.—Selects the channel number.</p> <p>Tuning Mode— Selects the TV signal mode to Air or Cable.</p> <p>TV System—Selects the TV system. Options include NTSC-M, PAL-M, PAL-N, and Auto. We recommend that you set it to Auto.</p> <p>Auto Search—Automatically searches for all available channels. When the search is complete, your TV stays at the first channel with a signal and all channels that have been located are stored. To stop Auto Search in progress, press the MENU button.</p> <p>Fine Tuning—Adjusts the frequency of the current channel when you finish Auto Search. Use only for channels with poor reception.</p> <p>AFC—Turns AFC ON or OFF. When this option is set to ON, AFC automatically adjusts the channel for best reception.</p> <p>Skip—Sets Skip to ON or OFF. When Skip is set to ON for a channel, that channel is skipped when you press the CH+ or CH- key on the remote control or on the TV.</p> <p>Reset to default—Resets all items in TV page to the factory default value.</p>

Maintaining

- Do not use your TV in areas that are too hot or too cold, because the cabinet may warp or the screen may malfunction.
- Storage temperatures are 32° to 122°F (0° to 50°C).
- Working temperatures are 41° to 104°F (5° to 40°C).
- Do not place your TV in direct sunlight or near a heat source.

Cleaning your TV

Clean the screen and cabinet with a soft, lint-free cloth. If the screen or cabinet is especially dirty, moisten a soft, lint-free cloth in a weak detergent solution, squeeze the excess moisture from the cloth, then wipe the screen or cabinet with the cloth. Use a clean cloth to dry the screen or cabinet.

Caution

Avoid the following, because it may cause damage to your TV:

- Cleaning your TV with volatile substances, such as insect sprays, solvents, and thinners.
- Leaving items made from rubber or PVC in contact with your TV for long periods.
- Letting liquids drip into the cabinet

Troubleshooting

Warning

Do not try to repair your TV yourself. Refer all service to a qualified service technician.

Symptom	Possible solution
No power	<ul style="list-style-type: none"> • Make sure that the power cord is connected to your TV and a power outlet. • Unplug the power cord, wait 60 seconds, then plug the cord back in and turn on your TV.

Symptom	Possible solution
No picture	<ul style="list-style-type: none"> • Make sure that the video cables are connected securely to the back of your TV. • Adjust the contrast and brightness. • Make sure that the correct video mode is selected. • Make sure that the incoming signal is compatible. • Make sure that the antenna is connected correctly. • Check the closed caption settings. Some TEXT modes can block the screen.
Good picture but no sound	<ul style="list-style-type: none"> • Increase the volume. • Make sure that the sound is not muted. • Make sure that the correct audio mode is selected.
Good sound but poor color	<ul style="list-style-type: none"> • Adjust the contrast, color, and brightness settings.
Poor picture	<ul style="list-style-type: none"> • Make sure that the room is not too bright. Light reflecting off the screen can make the picture difficult to see. • If an S-VHS camera or a camcorder is connected while another connected device is turned on, the picture may be poor. Turn off one or more devices.
Horizontal dotted line	<ul style="list-style-type: none"> • Your TV may be too close to another electrical device, such as a hair dryer or neon light. Turn off the device or move your TV.
"Ghost" or double image	<ul style="list-style-type: none"> • This may be caused by obstructions to the antenna, such as high-rise buildings or hills. Use of a highly directional antenna may improve the picture quality.
Remote control does not work	<ul style="list-style-type: none"> • Press the TV button. • Replace the batteries. Make sure that the + and – symbols on the batteries align with the + and – symbols in the battery compartment. • Clean the remote sensor on the front of your TV. • Bright or fluorescent lighting may interfere with the remote control signal. Turn off the light or move your TV.
Snowy picture or noise	<ul style="list-style-type: none"> • Make sure that the A/V and antenna cables are connected correctly and securely.
VGA picture is not stable or synchronized	<ul style="list-style-type: none"> • Make sure that you have selected the correct VGA mode on your computer.
No output from one of the speakers	<ul style="list-style-type: none"> • Adjust the balance in the <i>Sound</i> menu.
Control buttons do not work	<ul style="list-style-type: none"> • Unplug the power cord, wait a few seconds, then plug the cord back in and turn on your TV.
After images appear	<ul style="list-style-type: none"> • Do not display a still image, such as a logo, game, or computer image, for an extended period of time. This can cause a permanent after image to be burned into the screen. This type of damage is not covered by your warranty.

Appendix

To attach a wall mount bracket to your TV:

- 1 Remove the four M4 screws holding your TV to the stand.
- 2 Secure the wall mount bracket to the back of your TV using the four M4 screws, as indicated in the illustration.

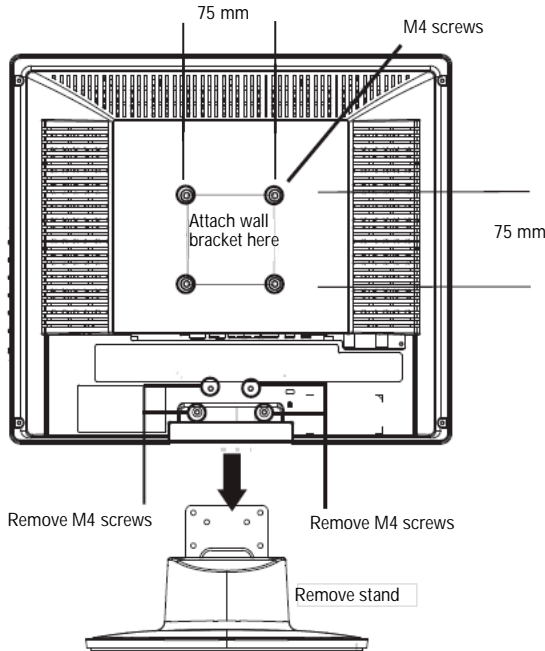

Specifications

- Design and specifications are subject to change without notice.

Analog standard	NTSC, PAL M, PAL N
Channel coverage	Air: 2-69 Cable: 1-125
Power source	DC 12 V
Power consumption	<60 W <1 W in standby mode
Audio power	2 W + 2 W internal speaker
S-Video input	Y:1 V(p-p), 75 ohm, negative sync C:0.286 V(p-p) (burst signal), 75 ohm
Video/audio input	Video:1 V(p-p), 75 ohm, negative sync Audio:150 mV(rms)
Component input	Y:1 V(p-p), 75 ohm, including sync Pr/Cr:±0.35 V(p-p), 75 ohm Pb/Cb:±0.35 V(p-p), 75 ohm Suggested resolutions:1080i, 720p, 480p, 480i
VGA input	D-Sub 15-pin terminal E-EDID compliant Suggested scan rates:640×480 /60 Hz, 800×600 /60 Hz, 1024×768 /60 Hz Audio input: Headphone mini-jack for stereo

Accessories	Power cord Signal cable Audio cable AC adapter User guide Remote control Batteries (2 AAA)
-------------	--

Legal notices

FCC Part 15

This equipment has been tested and found to comply with the limit for a Class B digital device, pursuant to Part 15 of the FCC Rules. These limits are designed to provide reasonable protection against harmful interference in a residential installation.

This equipment generates, uses and can radiate radio frequency energy and, if not installed and used in accordance with the instructions, may cause harmful interference to radio communications. However, there is no guarantee that interference will not occur in a particular installation.

If this equipment does not cause harmful interference to radio or television reception which can be determined by turning the equipment off and on, the user is encourage to try to correct the interference by one or more of the following measures.

- Reorient or relocate the receiving antenna.
- Increase the separation between the equipment and receiver.
- Connect the equipment into an outlet on a circuit different from that to which the receiver is connected.
- Consult the dealer or an experienced radio or TV technician for help.
- Only a shielded interface cable should be used.

Modifications

The FCC requires the user to be notified that any changes or modifications made to this device that are not expressly approved by Insignia may void the user's authority to operate the equipment.

Cables

Connections to this device must be made with shielded cables with metallic RF/EMI connector hoods to maintain compliance with FCC Rules and Regulations.

Canadian notice

This Class B digital apparatus meets all requirements of the Canadian Interference-Causing Equipment Regulations.

Avis Canadian

Cat apparel numerous de la classed B respecté toutes les exigences du règlement sur le matériel brouilleur du Canada.

Copyright

© 2007 Insignia. Insignia and the Insignia logo are trademarks of Best Buy Enterprise Services, Inc. Other brands and product names are trademarks or registered trademarks of their respective holders. Specifications and features are subject to change without notice or obligation.

1 Year Limited Warranty

Insignia Products ("Insignia") warrants to you, the original purchaser of this new **15" LCD TV** ("Product"), that the Product shall be free of defects in the original manufacture of the material or workmanship for a period of one (1) year from the date of your purchase of the Product ("Warranty Period"). This Product must be purchased from an authorized dealer of Insignia brand products and packaged with this warranty statement. This warranty does not cover refurbished Product. If you notify Insignia during the Warranty Period of a defect covered by this warranty that requires service, terms of this warranty apply.

HOW LONG DOES THE COVERAGE LAST?

The Warranty Period lasts for 1 year (365 days) from the date you purchased the Product. The purchase date is printed on the receipt you received with the Product.

WHAT DOES THIS WARRANTY COVER?

During the Warranty Period, if the original manufacture of the material or workmanship of the Product is determined to be defective by an authorized Insignia repair center or store personnel, Insignia will (at its sole option): (1) repair the Product with new or rebuilt parts; or (2) replace the Product at no charge with new or rebuilt comparable products or parts. Products and parts replaced under this warranty become the property of Insignia and are not returned to you. If service of Products or parts are required after the Warranty Period expires, you must pay all labor and parts charges. This warranty lasts as long as you own your Insignia Product during the Warranty Period. Warranty coverage terminates if you sell or otherwise transfer the Product.

HOW TO OBTAIN WARRANTY SERVICE?

If you purchased the Product at a retail store location, take your original receipt and the Product to the store you purchased it from. Make sure that you place the Product in its original packaging or packaging that provides the same amount of protection as the original packaging. If you purchased the Product from an online web site, mail your original receipt and the Product to the address listed on the web site. Make sure that you put the Product in its original packaging or packaging that provides the same amount of protection as the original packaging.

To obtain in-home warranty service for a television with a screen 25 inches or larger, call 1-888-BESTBUY. Call agents will diagnose and correct the issue over the phone or will have an Insignia-approved repair person dispatched to your home.

WHERE IS THE WARRANTY VALID?

This warranty is valid only to the original purchaser of the product in the United States and Canada.

WHAT DOES THE WARRANTY NOT COVER?

This warranty does not cover:

- Customer instruction
- Installation
- Set up adjustments
- Cosmetic damage
- Damage due to acts of God, such as lightning strikes
- Accident
- Misuse
- Abuse
- Negligence
- Commercial use
- Modification of any part of the Product, including the antenna
- Plasma display panel damaged by static (non-moving) images applied for lengthy periods (burn-in).

This warranty also does not cover:

- Damage due to incorrect operation or maintenance
- Connection to an incorrect voltage supply
- Attempted repair by anyone other than a facility authorized by Insignia to service the Product
- Products sold as is or with all faults
- Consumables, such as fuses or batteries

- Products where the factory applied serial number has been altered or removed

REPAIR REPLACEMENT AS PROVIDED UNDER THIS WARRANTY IS YOUR EXCLUSIVE REMEDY. INSIGNIA SHALL NOT BE LIABLE FOR ANY INCIDENTAL OR CONSEQUENTIAL DAMAGES FOR THE BREACH OF ANY EXPRESS OR IMPLIED WARRANTY ON THIS PRODUCT, INCLUDING, BUT NOT LIMITED TO, LOST DATA, LOSS OF USE OF YOUR PRODUCT, LOST BUSINESS OR LOST PROFITS. INSIGNIA PRODUCTS MAKES NO OTHER EXPRESS WARRANTIES WITH RESPECT TO THE PRODUCT, ALL EXPRESS AND IMPLIED WARRANTIES FOR THE PRODUCT, INCLUDING, BUT NOT LIMITED TO, ANY IMPLIED WARRANTIES OF AND CONDITIONS OF MERCHANTABILITY AND FITNESS FOR A PARTICULAR PURPOSE, ARE LIMITED IN DURATION TO THE WARRANTY PERIOD SET FORTH ABOVE AND NO WARRANTIES, WHETHER EXPRESS OR IMPLIED, WILL APPLY AFTER THE WARRANTY PERIOD. SOME STATES, PROVINCES AND JURISDICTIONS DO NOT ALLOW LIMITATIONS ON HOW LONG AN IMPLIED WARRANTY LASTS, SO THE ABOVE LIMITATION MAY NOT APPLY TO YOU. THIS WARRANTY GIVES YOU SPECIFIC LEGAL RIGHTS, AND YOU MAY ALSO HAVE OTHER RIGHTS, WHICH VARY FROM STATE TO STATE OR PROVINCE TO PROVINCE.

Contact Insignia:

For customer service please call 1-877-467-4289

www.insignia-products.com

INSIGNIA™ is a trademark of Best Buy Enterprise Services, Inc.

Distributed by Best Buy Purchasing, LLC.

Insignia, 7601 Penn Avenue South, Richfield, Minnesota, U.S.A.

Téléviseur ACL de 15 po Insignia NS-LCD15F

Contenu

Informations sur la sécurité	15
Fonctionnalités	17
Installation du téléviseur	18
Utilisation du téléviseur	20
Entretien	25
Problèmes et solutions	26
Spécifications	26
Annexe	26
Avis juridiques	27
Garantie limitée d'un an	29

Informations sur la sécurité

Attention

Afin de réduire le risque de choc électrique, ne pas enlever le couvercle (ou le panneau arrière). Aucune pièce interne ne peut être réparée par l'utilisateur. Confier l'entretien à du personnel qualifié.

Afin de réduire le risque d'incendie et de choc électrique, ne pas exposer ce téléviseur à la pluie ou à l'humidité.

Attention

Pour éviter les chocs électriques, introduire la lame la plus large de la prise du cordon d'alimentation dans la fente correspondante de la prise secteur. Si la prise ne s'adapte pas, contacter un électricien afin qu'il remplace la prise secteur inadéquate. Ne pas modifier la prise du cordon d'alimentation, sinon ce dispositif de sécurité serait inopérant.

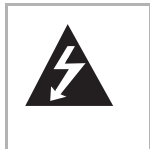

Ce symbole indique qu'une tension dangereuse, constituant un risque de choc électrique, est présente dans cet appareil. Cette étiquette est située au dos de l'appareil.



Ce symbole indique que d'importantes instructions concernant le fonctionnement et la maintenance figurent dans la documentation qui accompagne cet appareil.

Attention

Cet appareil utilise de la soudure étain-plomb et une lampe fluorescente contenant une petite quantité de mercure. La mise au rebut de ces matériels peut faire l'objet d'une réglementation relative à l'environnement. Pour des informations de mise au rebut ou de recyclage, contacter les autorités locales ou l'Electronic Industries Alliance sur le site www.eia.org.

Lire les instructions

Lire toutes les instructions de sécurité et de fonctionnement avant d'utiliser cet appareil.

Conserver les instructions

Conserver les instructions de sécurité et de fonctionnement pour toute référence ultérieure.

Respecter les avertissements et les instructions

Respecter tous les avertissements sur cet appareil ainsi que dans les instructions d'utilisation. Toutes les instructions d'utilisation et de fonctionnement doivent être observées.

Eau et humidité

Ne pas utiliser cet appareil près de l'eau. Par exemple près d'une baignoire, un lavabo, un évier ou un baquet à linge, dans un sous-sol humide ou près d'une piscine.

Nettoyage

Débrancher l'appareil avant tout nettoyage. Ne pas utiliser de nettoyant liquide ou en aérosol. Utiliser un chiffon à poussière pour nettoyer l'extérieur de l'appareil.

Ventilation

Les fentes et ouvertures au dos et au bas du boîtier sont prévues pour la ventilation, pour assurer un fonctionnement fiable de l'appareil et le protéger contre toute surchauffe. Ces ouvertures ne doivent être ni bloquées ni obstruées. Elles ne doivent jamais être bloquées en installant l'appareil sur un lit, un sofa, un tapis ou toute autre surface semblable. Ne pas placer l'appareil à proximité ou au-dessus d'un radiateur ou d'une source de chaleur. Ne pas installer l'appareil dans un meuble encastré tel qu'une bibliothèque ou sur une étagère, sauf si une ventilation adéquate a été prévue ou si les instructions du fabricant ont été respectées.

Chaleur

Prendre soin d'installer l'appareil à l'écart de sources de chaleur, telles que radiateurs, bouches de chaleur, fours ou autres appareils (y compris les amplificateurs) qui produisent de la chaleur.

Mise à la terre ou polarisation

Ne pas chercher à modifier le dispositif de sécurité de la prise polarisée ou de type mise à la terre. Une prise polarisée comporte deux plots, un plus large que l'autre. Une prise de type mise à la terre est composée de deux plots et d'un troisième de mise à la terre. Ce troisième plot, large ou rond a été prévu pour la sécurité de l'utilisateur. Si la fiche ne s'adapte toujours pas à la prise secteur, contacter un électricien afin qu'il remplace la prise inadéquate.

Protection du cordon d'alimentation

Les cordons d'alimentation électrique doivent être acheminés afin qu'on ne puisse marcher dessus et qu'aucun objet ne puisse les pincer. Prêter particulièrement attention aux points de branchement du cordon à la prise secteur et à l'endroit d'où le cordon sort de l'appareil.

Périphériques

N'utiliser que des périphériques recommandés par Insignia.

Support

Ne pas placer cet appareil sur une table roulante, un pied, un trépied, un support ou une table instables. L'appareil pourrait tomber et provoquer dans sa chute des blessures et subir de graves dommages. N'utiliser qu'avec la table roulante, le pied, le trépied, le support ou la table recommandés par le fabricant ou vendus avec le

téléviseur. Pour installer l'appareil sur un support mural, observer les instructions du fabricant et utiliser un accessoire de montage recommandé par celui-ci. Si l'appareil est installé sur un meuble à roulettes, déplacer l'ensemble avec précaution. Un arrêt brusque, l'utilisation d'une force excessive et des surfaces irrégulières risquent de déstabiliser l'ensemble et de le renverser.

Foudre

Pour protéger l'appareil pendant un orage ou s'il se trouve inutilisé et sans surveillance pendant une période prolongée, le débrancher de la prise secteur et débrancher l'antenne ou la connexion au réseau câblé. Ceci évitera d'endommager l'appareil en cas de foudre et de variations de tension du secteur.

Entretien

L'utilisateur ne doit pas essayer de réparer cet appareil lui-même; en effet, son ouverture ou le démontage des couvercles peut l'exposer à des tensions dangereuses et à d'autres dangers. Toutes les réparations doivent être réalisées par un personnel qualifié.

Surcharge

Les prises secteur et les rallonges ne doivent pas être surchargées, cela pourrait provoquer des risques d'incendie ou de choc électrique.

Pénétration d'objets ou de liquides

N'enfoncer en aucun cas un objet dans les ouvertures de l'appareil car il pourrait entrer en contact avec des tensions dangereuses ou provoquer un court-circuit à l'origine d'un incendie ou d'un choc électrique. Ne jamais répandre un liquide sur le téléviseur.

Dégâts nécessitant un entretien

Débrancher l'appareil de la prise secteur et utiliser les services d'un technicien qualifié dans les conditions suivantes :

- Lorsque le cordon d'alimentation est effiloché ou la prise endommagée;
- Si un liquide a été répandu ou des objets ont été introduits dans l'appareil.
- Si l'appareil a été exposé à la pluie ou à l'eau.
- Si l'appareil fonctionne anormalement en appliquant les instructions d'utilisation. Ne régler que les commandes décrites dans les instructions d'utilisation; en effet, le réglage incorrect d'autres commandes pourrait provoquer des dégâts, entraînant souvent d'importantes réparations par un technicien qualifié pour rétablir le fonctionnement normal de l'appareil.
- Si le téléviseur est tombé ou s'il est endommagé de quelque façon que ce soit.
- Si l'appareil présente une détérioration marquée de ses performances.

Pièces de rechange

Si des pièces doivent être remplacées, vérifier que le technicien a utilisé des pièces de rechange spécifiées par le fabricant qui ont les mêmes caractéristiques que les pièces d'origine. Toute substitution par des pièces non autorisées risque de provoquer un incendie, un choc électrique, des blessures ou d'autres dangers.

Contrôle de sécurité

Après toute opération d'entretien ou réparation de cet appareil, demander au technicien d'effectuer les contrôles de sécurité de routine pour vérifier qu'il fonctionne correctement.

Source d'alimentation

Cet appareil doit fonctionner conformément à la source d'alimentation indiquée sur les étiquettes. En cas d'incertitude sur la tension d'alimentation électrique de la maison, consulter le revendeur du téléviseur ou la compagnie d'électricité.

Protection de l'écran

L'écran du téléviseur est en verre. Ne pas laisser tomber l'appareil ou heurter l'écran en verre. Si l'écran se brise, prendre garde à ne pas se blesser avec les morceaux de verre.

Pixels défectueux

L'écran de cet appareil est conçu pour afficher des images fines, détaillées. Il peut arriver que certains pixels non actifs apparaissent sur l'écran sous forme de points fixes bleus, verts ou rouge. Ceci est normal et n'affecte pas la performance de l'appareil.

Mise à la terre d'une antenne externe

Si cet appareil est connecté à une antenne extérieure ou à un réseau câblé, vérifier que l'antenne ou la connexion au réseau câblé est mis à la terre afin de bénéficier d'une certaine protection contre les sautes de tension et les charges électrostatiques. L'article 810 du Code national de l'électricité (CNE), ANSI/NFPA N° 70, fournit des informations relatives à la mise à la terre correcte du mât et du support, la mise à la terre du fil conducteur de l'antenne à l'unité de décharge de l'antenne, la taille des conducteurs de mise à la terre, l'emplacement de l'unité de décharge de l'antenne, la connexion aux conducteurs de terre ainsi que les normes en matière de prise de terre.

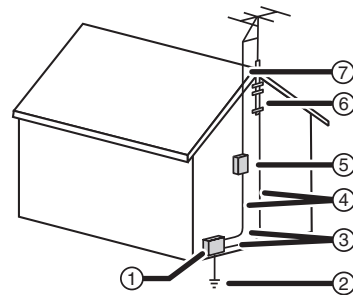

1	Équipement de la compagnie d'électricité
2	Système de mise à la terre des électrodes de la compagnie d'électricité
3	Serre-fils de mise à la terre
4	Conducteurs de mise à la terre
5	Unité de décharge de l'antenne
6	Serre-fil de mise à la terre
7	Fil conducteur de l'antenne

Avis à l'installateur de TV câblée

Le présent avis a pour objet de rappeler à l'installateur de systèmes de télévision par câble que l'article 820-40 du Code national de l'électricité contient des recommandations relatives à la mise à la masse de l'appareil et, en particulier, stipule que la masse du câble doit être connectée au système de mise à la terre de l'immeuble, aussi près que possible du point d'entrée du câble.

Avertissement relatif aux téléphones cellulaires

Pour éviter des interférences avec l'image et le son du téléviseur, des problèmes de fonctionnement, voire même des dommages, conserver le téléphone cellulaire à l'écart du téléviseur.

Instructions relatives au recyclage de cet appareil

Ce téléviseur contient des matériaux qui peuvent être recyclés et réutilisés. Quand ce téléviseur aura atteint sa durée d'utilisation maximale, des sociétés spécialisées pourront le démonter afin de récupérer les matériaux réutilisables et minimiser les matériaux mis au rebut. Prendre soin de se débarrasser d'un vieux téléviseur conformément à la réglementation locale.

Télécommande

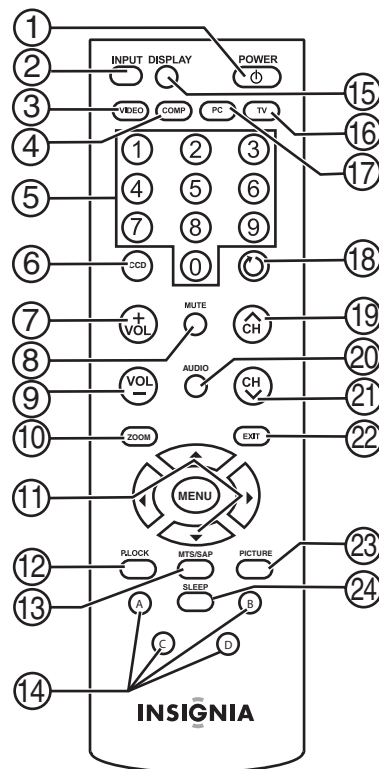

Fonctionnalités

Face avant

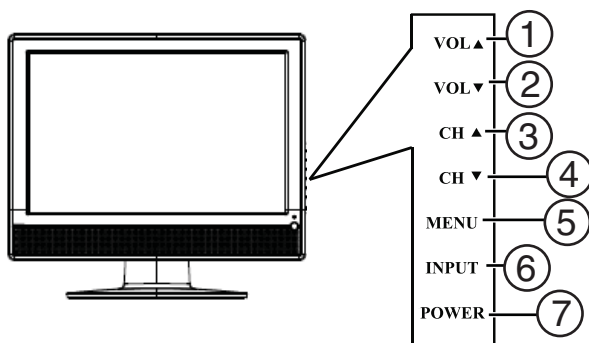

#	Touche	Description
1	VOL ▲	Permet d'augmenter le volume sonore. En mode Menu, cette touche fait fonction de flèche vers la droite pour aller au menu suivant ou augmenter la valeur d'un paramètre.
2	VOL ▼	Permet de diminuer le volume sonore. En mode Menu, cette touche fait fonction de flèche vers la gauche pour aller au menu précédent ou diminuer la valeur d'un paramètre.
3	CH ▲	Permet d'aller au canal suivant. En mode Menu, fait fonction de flèche vers le haut.
4	CH ▼	Permet d'aller au canal précédent. En mode Menu, fait fonction de flèche vers le bas.
5	MENU	Permet d'afficher le menu d'écran.
6	ENTRÉE	Permet de parcourir les sources d'entrée disponibles. En mode Menu, fait fonction de touche Entrée (ENTER).
7	MARCHE/ARRÊT	Permet de mettre le téléviseur en marche ou en mode Veille.

#	Touche	Description
1	MARCHE/ARRÊT	Permet de mettre le téléviseur en marche ou en mode Veille.
2	ENTRÉE	Permet de sélectionner la source du signal d'entrée vidéo.
3	VIDÉO	Permet de basculer entre les sources S-Vidéo et composite.
4	COMPOSANTES	Permet de sélectionner la source Composantes.
5	Touches numériques	Permettent de saisir les numéros de canaux. Dans le menu d'écran, permet de saisir le mot de passe du contrôle parental.
6	SOUS-TITRES CODÉS	Permet d'activer ou de désactiver les sous-titres codés. Pour toute information complémentaire, voir « Visualisation des sous-titres codés » à la page 21.
7	VOL +	Permet d'augmenter le volume.
8	SOURDINE	Permet de mettre le son en sourdine. Appuyer de nouveau sur cette touche pour rétablir le son.
9	VOL -	Permet de diminuer le volume.
10	ZOOM	Permet de modifier le format d'écran.
11	▼ ▲ ◀ ▶ MENU	Utiliser ces touches pour se déplacer vers le bas, vers le haut, à gauche ou à droite dans les menus d'écran. Quand le menu d'écran est fermé, appuyer sur la touche gauche ou droite pour régler le volume et la touche vers le bas ou vers le haut pour changer de canal. Appuyer sur MENU pour afficher le menu d'écran.

#	Touche	Description
12	CONTRÔLE PARENTAL	Permet d'activer ou de désactiver le contrôle parental. Voir « Configuration du contrôle parental » à la page 22 pour les informations relatives au paramétrage du contrôle parental.
13	MTS/SAP	Permet de sélectionner l'un des modes audio pré-réglés. Il est possible de sélectionner MONO (Mono), STEREO (Stéréo) ou SAP (Seconde trame sonore).
14	A, B, C, D	Inopérant avec ce modèle.
15	AFFICHAGE	Permet d'afficher les informations d'état.
16	TV	Pour sélectionner le mode TV.
17	PC	Pour sélectionner le mode PC.
18	↻ RAPPEL	Permet de revenir au canal précédent.
19	CH ▲	Permet de changer les canaux de télévision de façon croissante.
20	AUDIO	Permet de sélectionner le mode audio.
21	CH ▼	Permet de changer les canaux de télévision de façon décroissante.
22	QUITTER	Permet de quitter le menu d'écran.
23	PICTURE (Image)	Pour afficher la page Vidéo.
24	ARRÊT DIFFÉRÉ	Permet de régler l'arrêt différé de l'appareil. Pour toute information complémentaire, voir « Réglage de l'arrêt différé » à la page 21.

Utilisation de la télécommande

Pour utiliser la télécommande :

- Pointer la télécommande vers le capteur situé sur la face avant du téléviseur.

Remarques

- La télécommande ne doit pas recevoir de chocs ou être exposée à des liquides.
- Ne pas utiliser la télécommande dans des endroits à forte humidité.
- Ne pas placer la télécommande sous la lumière solaire directe.
- Ne pas placer d'objets, tels que des meubles, entre la télécommande et le capteur de télécommande.
- La télécommande peut ne pas fonctionner correctement si le capteur de l'unité principale reçoit directement la lumière du soleil ou un éclairage important. Déplacer le téléviseur ou modifier l'angle d'utilisation de la télécommande.

Installation du téléviseur

Installation des piles de la télécommande

Pour installer les piles de la télécommande :

- 1 Retirer le couvercle du compartiment des piles.

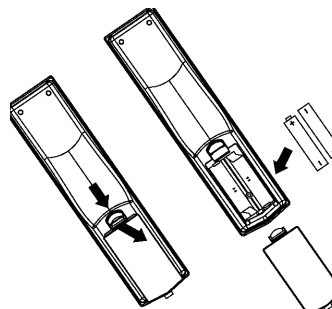

- 2 Insérer deux piles AAA dans le compartiment. Veiller à ce que les pôles + et – des piles coïncident avec les repères + et – figurant à l'intérieur du compartiment.
- 3 Remettre le couvercle en place.

Remarques

- Ne pas mélanger différents types de piles.
- Ne pas mélanger des piles neuves et usagées.
- Retirer les piles quand elles sont déchargées.
- Les produits chimiques des piles peuvent provoquer des démangeaisons. Si les piles fuient, nettoyer le compartiment avec un chiffon. Si les produits chimiques sont au contact de la peau, nettoyer immédiatement.
- Retirer les piles si la télécommande n'est pas utilisée pendant une période prolongée.

Programmation de la télécommande universelle

L'appareil est compatible avec la majorité des télécommandes universelles.

Marque	Code de programmation
Philips	115
RCA	135

Connexion du téléviseur à une prise secteur

Pour connecter le téléviseur à une prise secteur :

- Brancher le cordon d'alimentation sur une prise secteur.

Remarques

- Vérifier que la tension est correcte. Voir l'étiquette au dos du téléviseur.
- Débrancher l'appareil de la prise secteur lorsqu'il ne doit pas être utilisé pendant une durée prolongée.

Connexion d'une antenne externe

Les câbles d'antenne sont de deux types : 75 ohms et 300 ohms.

Câble de 75 ohms

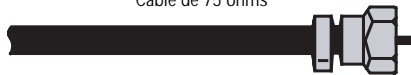

Câble de 300 ohms



- Si le câble d'antenne utilisé a un connecteur de 75 ohms, le brancher sur la prise coaxiale située au dos de l'appareil.
- Si le câble d'antenne utilisé est doté d'un connecteur de 300 ohms, le brancher sur un adaptateur de 300 à 75 ohms (non fourni), connecter l'adaptateur à un câble de 75 ohms, puis brancher l'autre extrémité du connecteur de 75 ohms sur la prise coaxiale située au dos de l'appareil.

Raccordement à la TV câblée

Le téléviseur est doté d'une prise de 75 ohms pour le raccordement à la TV câblée. Certains câblo-opérateurs brouillent les signaux des canaux par abonnement. Pour visualiser ces canaux, il faut obtenir un décodeur/décrypteur. Le raccordement direct de la TV câblée au téléviseur est possible même sans un décodeur/décrypteur. Avec un décodeur/décrypteur, le raccordement à la TV câblée est possible en utilisant un interrupteur RF (non fourni). Pour plus d'informations sur la connexion d'un décodeur/décrypteur, contacter le câblo-opérateur.

Pour le raccordement à la TV câblée sans décodeur/décrypteur :

- 1 Brancher une extrémité d'un câble de 75 ohms sur la prise coaxiale au dos de l'appareil.
- 2 Brancher l'autre extrémité sur la prise secteur de la TV câblée.

Pour le raccordement à la TV câblée avec un décodeur/décrypteur :

- Se référer au schéma ci-après pour la connexion d'un décodeur/décrypteur (l'interrupteur RF et le répartiteur de signal ne sont pas fournis).

Régler l'interrupteur RF en position A et utiliser la télécommande de l'appareil pour visualiser les canaux « en clair ». Régler l'interrupteur RF en position B et utiliser les commandes du décodeur/décrypteur pour visualiser les canaux brouillés.

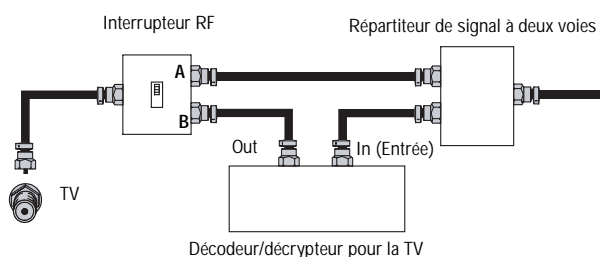

Connexion à une source de signal externe

Il est possible de connecter un lecteur de DVD, de VCD ou un magnétoscope de différentes façons : avec des câbles composites, à composantes ou un câble S-Vidéo. Le câble S-Vidéo ne fournit pas de son. Si un câble S-Vidéo est utilisé, des câbles audio sont nécessaires pour la connexion de la sortie audio.

Attention

Prendre soin d'éteindre et de débrancher le téléviseur avant l'installation de périphériques.

Remarque

Pour obtenir une meilleure vidéo, utiliser la prise S-Vidéo si le magnétoscope a une connexion S-Vidéo.

Pour connecter l'appareil à une source de signal externe :

- 1 Effectuer l'une des connexions vidéo suivante :
 - **Pour la vidéo composite** — Brancher le câble audio/vidéo sur les prises d'entrée **AUDIO L** (gauche), **AUDIO R** (droite) et **VIDEO** (Vidéo) au dos de l'appareil.
 - **Pour la S-Vidéo** — Brancher les câbles audio tels que décrit ci-dessus, puis connecter une extrémité du câble S-Vidéo à la prise **S-VIDEO** au dos de l'appareil et l'autre extrémité à la prise **S-VIDEO** d'une source de signal externe.
 - **Pour la vidéo à composantes** — Brancher les câbles vidéo Y, Pb et Pr ainsi que les câbles Audio L (gauche) et Audio R (droite) sur les prises d'entrée à composantes.
- 2 Allumer le téléviseur.
- 3 Appuyer de façon répétée sur **INPUT** (Entrée) pour sélectionner la source de signal externe souhaitée.
- 4 Mettre sous tension la source de signal externe.
- 5 Insérer un disque ou une bande vidéo dans la source de signal externe, puis appuyer sur **PLAY** (Lecture).

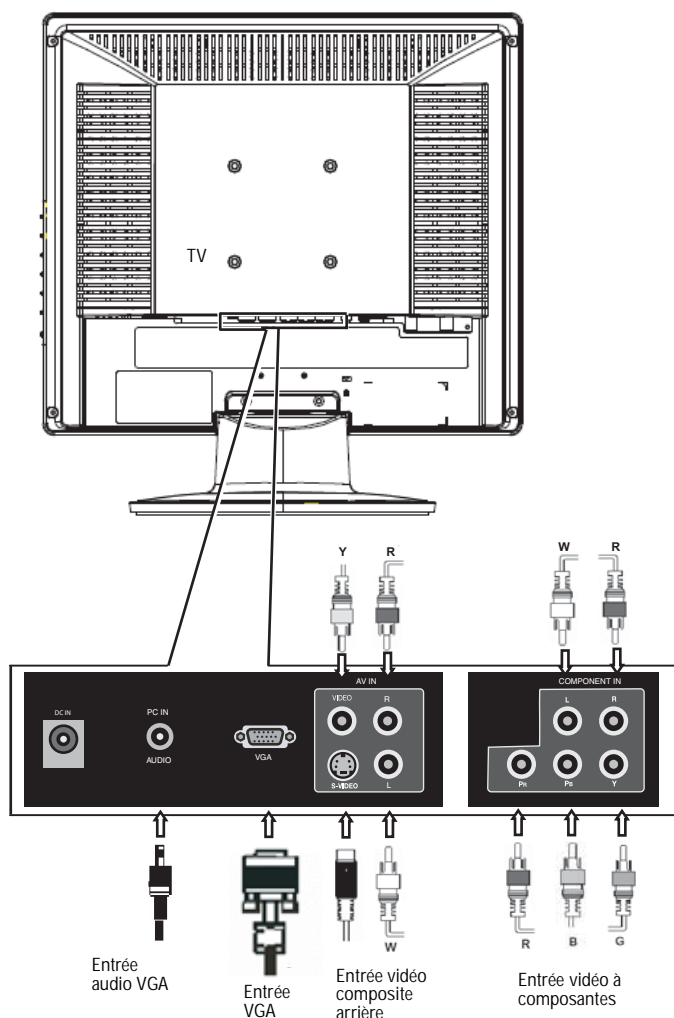

Connexion d'un ordinateur

Attention
Prendre soin d'éteindre et de débrancher le téléviseur avant l'installation de périphériques.

Pour connecter l'appareil à un ordinateur :

- 1 Connecter un câble VGA de l'ordinateur à la prise **VGA** au dos du téléviseur.
- 2 Connecter un câble audio de la prise de sortie audio de l'ordinateur à la prise **PC IN AUDIO** au dos du téléviseur.
- 3 Brancher et mettre le téléviseur sous tension.
- 4 Appuyer de façon répétée sur **INPUT** (Entrée) ou sur **PC** de la télécommande pour sélectionner une source **PC**.

Utilisation du téléviseur

Mise en Marche/Arrêt du téléviseur

Pour mettre le téléviseur sous et hors tension :

- 1 Vérifier que le cordon d'alimentation CA est connecté au téléviseur et à une prise secteur.
- 2 Appuyer sur **POWER** (Marche/Arrêt) pour mettre l'appareil en marche. Le témoin à DEL de marche/arrêt devient vert.

- 3 Appuyer de nouveau sur **POWER** (Marche/Arrêt) pour mettre l'appareil en mode veille. Le témoin à DEL de marche/arrêt devient orange.

Sélection de la source du signal TV

Pour sélectionner la source du signal TV :



- Quand le téléviseur est allumé, appuyer sur **INPUT** (Entrée) de l'appareil ou de la télécommande pour choisir entre :
 - **TV** (antenne)
 - **AV** (composite)
 - **S-Video (S-Vidéo)**
 - **Component (Composantes)**
 - **VGA - ordinateur**

Configuration de la liste des canaux

Après avoir sélectionné la source du signal TV (antenne ou câble), il faut configurer la liste des canaux. Lors de la configuration de la liste des canaux, l'appareil recherche les canaux disponibles localement et en mémorise la liste. En appuyant sur **CH -** ou **CH +**, le téléviseur « saute » automatiquement les canaux qui n'émettent pas de signaux.

Configuration automatique des canaux

Pour configurer la liste des canaux automatiquement :

- 1 Appuyer sur **MENU**. Le menu d'écran s'ouvre sur la page Audio .
- 2 Appuyer sur **◀** ou **▶** pour sélectionner le menu TV Le menu TV  s'affiche.

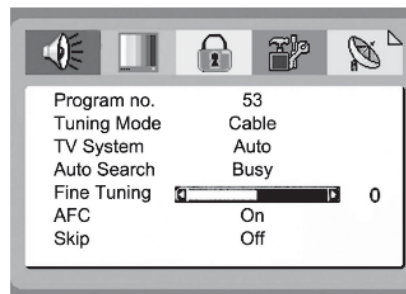

- 3 Appuyer sur **▼** ou **▲** pour mettre en surbrillance **Auto Search** (Recherche automatique), puis sur **◀** ou **▶** pour commencer la recherche.

Ajout ou suppression manuelle de canaux de la liste des canaux

Après avoir créé la liste des canaux à partir de l'option Recherche automatique des canaux, il est possible d'ajouter ou de supprimer manuellement des canaux de la liste .

Pour ajouter ou supprimer des canaux :

- 1 Syntoniser le canal à ajouter ou supprimer.
- 2 Appuyer sur **MENU**. Le menu d'écran s'ouvre sur la page **Audio**.
- 3 Appuyer sur **◀** ou **▶** pour sélectionner le menu TV , puis sur **▼** ou **▲** pour mettre en surbrillance **Skip** (Sauter).

- Appuyer sur ◀ ou ▶ pour régler **Skip sur On** (Activé) ou **Off** (Désactivé). Pour ajouter le canal à la liste des canaux, régler **Skip** sur **Off**. Pour supprimer le canal de la liste des canaux, régler **Skip** sur **On**.

- Appuyer sur **MENU** ou **EXIT** (Quitter) pour fermer le menu.

Changement de canal

Pour changer de canal :

- Appuyer sur **CH -** ou **CH +** de la télécommande pour passer à un canal inférieur ou supérieur.

Ou, utiliser les touches numériques pour sélectionner un canal (par exemple, pour le canal 83, appuyer sur **8**, puis sur **3**). Pour le canal **125**, appuyer sur **1**, puis sur **2** et **5**.

Ou, appuyer sur **RECALL** (Rappel) pour retourner au dernier canal visionné.

Réglage du volume

Pour régler le volume :

- Appuyer sur **VOL -** ou **VOL +** de la télécommande pour augmenter ou diminuer le volume.

Ou, appuyer sur ◀ ou ▶ du téléviseur pour diminuer ou augmenter le volume.

- Appuyer sur **MUTE** (Sourdine) pour désactiver le son. Appuyer de nouveau sur **MUTE** (Sourdine) pour réactiver le son.

Affichage des informations d'état

Pour afficher des informations d'état :

- Appuyer sur **DISPLAY** (Affichage). Le téléviseur affiche l'information d'état dans la partie supérieure gauche de l'écran, telle que le numéro de canal ou la source du signal.

Réglage de l'horloge

Pour régler l'horloge :

- Appuyer sur **MENU**. Le menu d'écran s'ouvre sur la page Audio .
- Appuyer sur ◀ ou ▶ pour sélectionner le menu d'écran (OSD) .

Le menus d'écran (OSD) s'affiche.

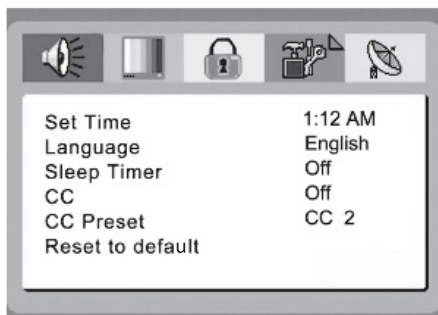

- Appuyer sur ▼ ou ▲ pour mettre en surbrillance **Set Time** (Réglage de l'heure).
- Appuyer sur ◀ ou ▶ pour passer d'un champ à un autre, puis sur ▼ ou ▲ pour modifier les paramètres.
- Appuyer sur **MENU** ou **EXIT** (Quitter) pour fermer le menu.

Réglage de l'arrêt différé

L'arrêt différé permet de sélectionner la durée avant la mise hors tension automatique de l'appareil.

Pour régler l'arrêt différé :

- Appuyer sur **MENU**. Le menu d'écran s'ouvre sur la page Audio.
- Appuyer sur ◀ ou ▶ pour sélectionner le menu OSD . Le menus d'écran (OSD) s'affiche.

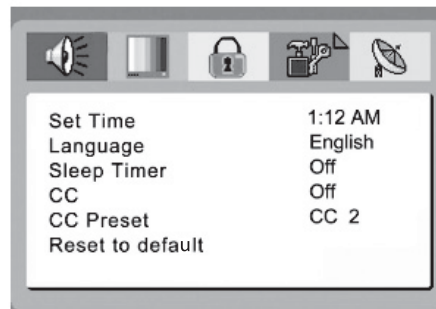

- Appuyer sur ▼ ou ▲ pour mettre en surbrillance **Sleep Timer** (Arrêt différé).
- Appuyer sur ◀ ou ▶ pour sélectionner la durée (**Off (Désactivé)**, **5 min**, **10 min**, **15 min**, **30 min**, **45 min**, **60 min**, **90 min**, **120 min**, **180 min**, **240 min**).
- Pour désactiver l'arrêt différé, sélectionner **Off**.

Remarque

Il est aussi possible d'utiliser **SLEEP** pour configurer l'arrêt différé.

Visualisation des sous-titres codés

Pour visualiser les sous-titres codés :

- Appuyer plusieurs fois sur **CCD** pour sélectionner le mode des sous-titres codés. Il est possible de sélectionner **CC1**, **CC2**, **CC3**, **CC4**, **TT1**, **TT2**, **TT3**, **TT4**, ou **Off (Désactivés)**.

Pour activer les sous-titres codés à l'aide du menu :

- Appuyer sur **MENU**. Le menu d'écran s'ouvre sur le menu Audio .
- Appuyer sur ◀ ou ▶ pour sélectionner le menu OSD  (Configuration).

Le menus d'écran (OSD) s'affiche.

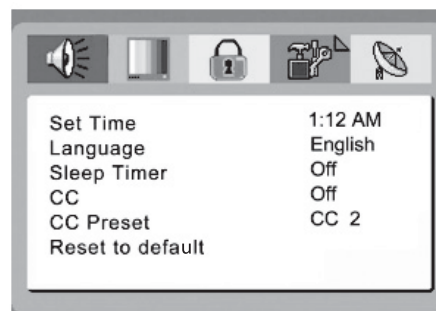

- Appuyer sur **▼** ou **▲** pour mettre en surbrillance **CC**, puis sur **◀** ou **▶** pour activer (**On**) ou désactiver (**Off**) les sous-titres codés.
- Appuyer sur **▼** ou **▲** pour mettre en surbrillance **CC Preset** (Sous-titres codés prédéfinis), puis sur **◀** ou **▶** pour régler les sous-titres codés sur l'option **CC1**, **CC2**, **CC3**, **CC4**, **TT1**, **TT2**, **TT3**, **TT4**, ou **Off (Désactivés)**.
- Appuyer sur **MENU** ou **EXIT** (Quitter) pour fermer le menu.

- Appuyer sur les touches numériques pour saisir le nouveau mot de passe.



- Appuyer sur les touches numériques pour ressaisir le nouveau mot de passe pour confirmation.



Configuration du contrôle parental

L'appareil est doté d'une puce antiviolence (V-chip) qui permet de contrôler l'accès à certaines émissions par les enfants. Le contrôle parental inclut quatre types de classification : **MPAA**, **PG**, **Canada anglophone** et **Canada francophone**. Chaque type de classification a des niveaux prédéfinis pour chacun des cinq réglages par **Âge** : **Child** (Enfant), **Youth** (Adolescent), **Youth Adult** (Jeune personne), **Adult** (Adulte) et **Custom** (Personnalisé). Avant de sélectionner les classifications, il est nécessaire de configurer le mot de passe du contrôle parental.

Pour configurer un mot de passe :

- Appuyer sur **MENU**. Le menu d'écran s'ouvre sur la page Audio .
- Appuyer sur **◀** ou **▶** pour sélectionner le menu de la puce antiviolence (V-Chip) . Le menu V-CHIP (Puce antiviolence) s'affiche.

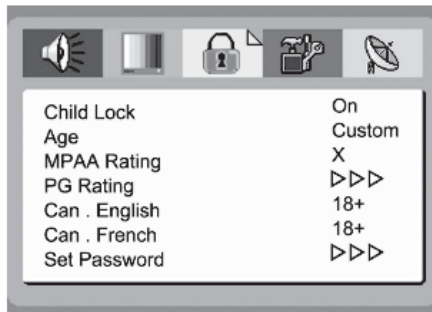

- Appuyer de façon répétée sur **▼** ou **▲** pour mettre en surbrillance **Set Password** (Configuration du mot de passe). L'écran Mot de passe s'affiche.

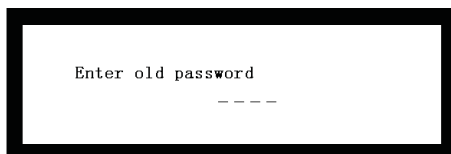

- Utiliser les touches numériques pour saisir l'ancien mot de passe. Si aucun mot de passe n'a été configuré, entrer 0000.

Attention

Prendre note du mot de passe et en conserver trace pour référence ultérieure.

Remarque

En cas d'oubli du mot de passe, entrer 3448 comme ancien mot de passe, puis saisir un nouveau mot de passe. Ce mot de passe est toujours valable pour la réinitialisation du mot de passe.

Configuration du niveau de Contrôle parental

Pour configurer le niveau de Contrôle parental :

- Appuyer sur **MENU**. Le menu d'écran s'ouvre sur le menu Audio.
- Appuyer sur **◀** ou **▶** pour sélectionner le menu de la puce antiviolence (V-Chip) . Le menu V-CHIP (Puce antiviolence) s'affiche.

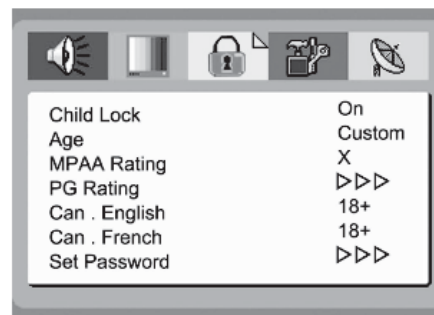

- Appuyer de façon répétée sur **▼** ou **▲** pour mettre en surbrillance **Age**, puis sur **◀** ou **▶** pour configurer l'option de l'**Âge** sur **Child** (Enfant), **Youth** (Adolescent), **Youth Adult** (Jeune personne), **Adult** (Adulte) ou **Custom** (Personnalisé).

Chaque configuration de l'**Âge** modifie le réglage de la classification en conséquence.

- Appuyer sur **MENU** ou **EXIT** (Quitter) pour fermer le menu.

Pour configurer le niveau de Contrôle parental :

- Appuyer sur **MENU**. Le menu d'écran s'ouvre sur le menu Audio.

- 2 Appuyer sur ◀ ou ▶ pour sélectionner le menu de la puce antiviolence (V-Chip) Le menu V-CHIP (Puce antiviolence) s'affiche. 

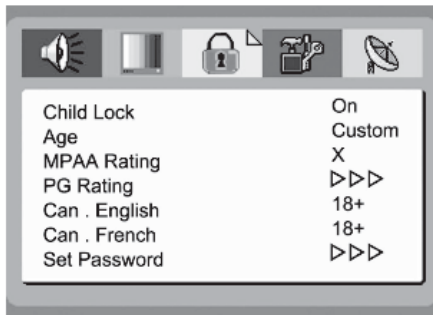

- 3 Appuyer de façon répétée sur ▼ ou ▲ pour mettre en surbrillance **Age**, puis sur ◀ ou ▶ pour régler l'option de l'**Age** sur **Custom** (Personnalisé).
- 4 Pour configurer la classification MPA, appuyer de façon répétée sur ▼ ou ▲ pour mettre en surbrillance **MPAA Rating**, puis sur ◀ ou ▶ pour régler la classification sur **G**, **PG**, **PG-13**, **R**, **NC-17**, **X** ou **Off** (Désactivée).
- 5 Pour régler la classification TV appuyer de façon répétée sur ▼ ou ▲ pour mettre en surbrillance **PG Rating**. La fenêtre Classification s'ouvre.

	B	F	V	S	L	D
TV-Y	B					
TV-Y7	B	B				
TV-G	B					
TV-PG	B	B	B	B	B	B
TV-14	B	B	B	B	B	B
TV-MA	B	B	B	B		

- 6 Appuyer sur ▼ ou ▲ pour aller sur une classification, puis sur ◀ ou ▶, pour l'interdire (**B**) ou l'autoriser (**U**).
- L'interdiction d'une classification s'applique à cette classification et à toutes les classifications supérieures. L'autorisation d'une classification s'applique à cette classification et à toutes les classifications inférieures.
- 7 Pour régler la classification du Canada anglophone, appuyer sur ▼ ou ▲ pour aller sur **Can.English**, puis sur ◀ ou ▶, pour régler la classification sur **E**, **C**, **C8+**, **G**, **PG**, **14+** ou **18+**.
- 8 Pour régler la classification du Canada francophone, appuyer sur ▼ ou ▲ pour aller sur **Can.French**, puis sur ◀ ou ▶, pour régler la classification sur **E**, **G**, **8+**, **13+**, **16+**, ou **18+**.
- 9 Appuyer sur **MENU** ou **EXIT** (Quitter) pour fermer le menu.

Classifications américaines MPA

Classification	Description
OFF (Désactivés)	Non classifié.
G	Tous publics.

Classification	Description
PG	Surveillance parentale suggérée. Certains aspects peuvent ne pas convenir à des enfants.
PG-13	Surveillance parentale fortement suggérée. Certains aspects peuvent être totalement inappropriés pour des enfants de moins de 13 ans.
R	Réservé aux adultes. Interdit aux mineurs de moins de 17 ans ou accompagnement par un adulte requis.
NC-17	Déconseillé aux enfants de moins de 17 ans.
X	Pour adultes uniquement.

Classifications des directives parentales TV

Classification	Description
AUCUNE	Non classifié.
TV-Y	Enfants de tous âges.
TV-Y7	Enfants de 7 ans et plus.
TV-G	Tous publics.
TV-PG	Surveillance parentale suggérée.
TV-14	Parents sérieusement mis en garde.
TV-MA	Adultes seulement.

Certaines des classifications des directives parentales TV basées sur une tranche d'âge spécifique ont aussi un classement en fonction du contenu.

Classification	Description
FV	Violence fictive.
L	Vulgarités.
S	Situations à caractère sexuel.
V	Violence.
D	Dialogues à caractère sexuel.

Classifications MPA du Canada anglophone

Classification	Description
E	Non classifié.
C	Enfants
C8+	Enfants de 8 ans et plus
G	Tous publics
PG	Surveillance parentale suggérée.
14+	Enfants de 14 ans et plus
18+	Programmation pour adultes

Classifications MPA du Canada francophone

Classification	Description
E	Non classifié.
G	Enfants
8+	Enfants de 8 ans et plus
13+	Enfants de 13 ans et plus
16+	Enfants de 16 ans et plus
18+	Programmation pour adultes

Utilisation du menu d'écran

L'appareil est doté d'un menu d'écran qui permet de régler les paramètres du téléviseur, tels que l'image vidéo et le son.

Pour utiliser le menu d'écran :

- 1 Appuyer sur **MENU**. Le menu d'écran s'ouvre sur la page Audio.

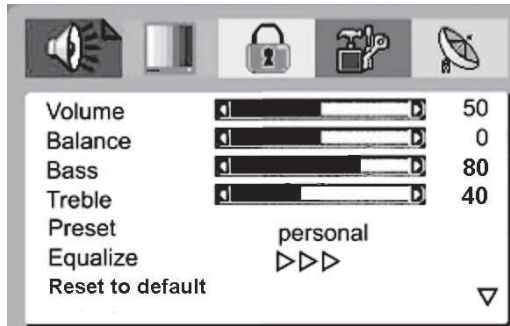



- 2 Appuyer de façon répétée sur ◀ ou ▶ pour sélectionner la page **Video (Vidéo)**, la page **V-chip** (Puce antiviolence), la page **OSD** ou la page **TV**.
- 3 Appuyer sur ▼ ou ▲ pour mettre en surbrillance une option du menu, puis sur ◀ ou ▶ pour régler le paramètre ou accéder au sous-menu (le cas échéant).
En cas d'accès à un sous-menu, appuyer sur ▼ ou ▲ pour mettre en surbrillance une option du menu, puis sur ◀ ou ▶ pour régler le paramètre.
- 4 Appuyer sur **MENU** ou sur **EXIT** (Quitter) pour fermer le menu d'écran.

Menus d'écrans

Menu d'écran	Options
Audio 	<p>Volume – Permet d'augmenter ou de diminuer le volume.</p> <p>Balance – Règle la balance des volumes entre les haut-parleurs droit et gauche.</p> <p>Bass (Graves) – Règle les graves (notes basses).</p> <p>Treble (Aigus) – Règle les aigus (notes élevées).</p> <p>Preset (Prédéfini) – Permet d'utiliser différents types de sorties sonores. Il existe quatre options de modes prédéfinis : Personal (Personnalisé), Voice (Vocal), Music (Musique) et Theater (Théâtre). En mode Personal, il est possible de régler les graves (Bass), les aigus (Treble) et l'égalisateur (Equalizer) suivant son goût.</p> <p>Equalizer (Égalisateur) – Il est possible de sélectionner et régler les niveaux pour 100 Hz, 300 Hz, 1 kHz, 3 kHz et 8 kHz.</p> <p>Reset to default – Permet de revenir aux paramètres usine par défaut.</p>

Menu d'écran	Options
Video (Vidéo) 	<p>Brightness (Luminosité) – Augmente la luminosité pour ajouter plus de lumière aux zones sombres de l'image. Diminue la luminosité pour assombrir les zones claires de l'image. (0 ~ 100)</p> <p>Contrast (Contraste) – Augmente le niveau des zones blanches de l'image. Diminue le niveau de l'image pour régler les zones sombres de l'image. (0 ~ 100)</p> <p>Position – Uniquement disponible en mode VGA. Permet de régler la position horizontale et verticale de l'image</p> <p>Video noise (Réduction du bruit vidéo) – Uniquement disponible en mode VGA. Permet de régler la phase et l'horloge entre - 50 à + 50.</p> <p>Auto adjust (Réglage automatique) – Uniquement disponible en mode VGA. Permet de régler automatiquement l'entrée du PC sur la taille d'écran optimale.</p> <p>Information – Uniquement disponible en mode VGA et Composantes. Affiche l'information sur l'entrée du signal actuel.</p> <p>Color (Couleur) – Permet de régler la richesse de la couleur de l'image. (0 à 100)</p> <p>Sharpness (Netteté) – Augmente la définition pour afficher une image plus nette et plus claire. Diminue la netteté pour afficher une image plus fluide. Il est possible de sélectionner Normal, Sharp (Net), Sharpest (Très net), Softest (Très doux) et Soft (Doux).</p> <p>Tint (Teinte) – Permet de régler la couleur de l'image entre 0 et 100.</p> <p>Dyn. skin tone (Ton chair dynamique) – Quand ce paramètre est activé (ON), les tons chair sont plus réalistes.</p> <p>Color Temp (Température de la couleur) – Choix de la température de la couleur de l'image. En mode VGA, il existe cinq options : Normal, Warm (Chaud), Cool (Froid), SRGB, et User color (Couleur utilisateur). Dans les autres modes, il existe trois options : Normal, Warm, and Cool.</p> <p>Preset (Prédéfini) – Permet de sélectionner un mode d'image prédéfini. Les options sont : Personal (Personnalisé), Movie (Film), Sport, Weak Signal (Signal faible) et Game (Jeux).</p> <p>Image Size (Taille de l'image) – Permet de sélectionner la taille de l'image. Les options sont : Zoom et Normal.</p> <p>Reset to default – Permet de revenir aux paramètres usine par défaut.</p>

Menu d'écran	Options
Puce antiviolen- ce (V-Chip) 	<p>Child lock (Verrouillage enfant) – Active ou désactive la fonction du verrouillage enfant.</p> <p>Age (Âge) – Permet de sélectionner une classification pour le verrouillage enfant. Les options sont : Child (Enfant), Youth (Adolescent), Youth Adult (Jeune personne), Adult (Adulte), Custom (Personnalisé) et Off (Désactivé).</p> <p>MPAA Rating (Classification MPAA) – Permet de régler la classification MPAA quand Age est réglé sur Custom.</p> <p>PG Rating (Classification des directives parentales) – Permet de régler les directives parentales quand Age est réglé sur Custom.</p> <p>Can.English (Canada anglophone) – Permet de régler la classification du Canada anglophone quand Age est réglé sur Custom. Can.French (Canada francophone) – Permet de régler la classification du Canada francophone quand Age est réglé sur Custom.</p> <p>Password Set (Configuration du Mot de passe) – Permet de configurer le mot de passe pour l'accès aux options du contrôle parental. Le mot de passe par défaut est 0000. Voir « Configuration du contrôle parental » à la page 22.</p>
OSD 	<p>Time Set (Réglage de l'horloge) – Permet de régler l'horloge. Pour plus d'informations, voir « Réglage de l'horloge » à la page 21.</p> <p>Menu Language (Langue du menu) – Permet de sélectionner la langue des menus d'écran. Il est possible de sélectionner English (anglais), French (français) ou Spanish (espagnol).</p> <p>Sleep Timer (Arrêt différé) – Permet de configurer l'arrêt différé.</p> <p>CC – Active ou désactive la fonction des sous-titres codés</p> <p>CC Preset – Permet de sélectionner un canal avec sous-titres codés.</p> <p>Reset to default – Permet de revenir aux paramètres de l'OSD par défaut.</p>

Menu d'écran	Options
TV 	<p>Program no. (Numéro de programme) – Permet de sélectionner le numéro de canal.</p> <p>Tuning Mode (Mode de syntonisation) – Sélectionne la source du signal TV (Air [Réception hertzienne] ou Cable[Câble]).</p> <p>Standard TV – Permet de sélectionner le standard TV. Les options sont : NTSC-M, PAL-M, PAL-N, et Auto. Il est recommandé de le régler sur Auto.</p> <p>Auto Search (Recherche automatique) – Recherche automatiquement les canaux disponibles. Quand la recherche est terminée, le téléviseur est syntonisé sur le premier canal détecté et tous les autres canaux détectés sont mémorisés. Pour arrêter une recherche automatique en cours, appuyer sur MENU.</p> <p>Fine Tuning (Réglage fin) – Permet de régler la fréquence du canal en cours quand la recherche automatique est terminée. Ne l'utiliser que pour les canaux à réception médiocre.</p> <p>AFC – Active (ON) ou désactive (OFF) la fonction AFC. Quand cette option est activée (ON), AFC règle automatiquement le canal pour la meilleure réception.</p> <p>Skip (Saut) – Sélectionner ON (Activé) ou OFF (Désactivé). Quand Skip (Saut) est activé (ON) pour un canal, celui-ci est sauté quand CH+ ou CH- est appuyé sur la télécommande ou l'appareil.</p> <p>Reset to default – Réinitialise toutes les options de la page TV aux paramètres usine par défaut.</p>

Entretien

- Ne pas utiliser cet appareil dans des endroits trop chauds ou trop froids, cela pourrait déformer le boîtier ou entraîner un fonctionnement défectueux.
- Température de stockage : 32 à 122 °F (0 à 50 °C).
- Température de fonctionnement : 41 à 104 °F (5 à 40 °C).
- Ne pas placer l'appareil sous la lumière solaire directe ou à proximité d'une source de chaleur.

Nettoyage de l'appareil

Nettoyer l'écran et le boîtier avec un chiffon doux et non pelucheux. Si l'écran ou le boîtier est extrêmement sale, humidifier un chiffon doux et non-pelucheux avec un détergent doux dilué, le presser pour extraire l'excès d'humidité, puis essuyer l'écran ou le boîtier. Sécher l'écran ou le boîtier avec un chiffon propre.

Attention

Éviter ce qui suit car cela pourrait endommager l'appareil :

- Le nettoyage de l'appareil avec toutes substances volatiles, telles que les insecticides, les solvants et les diluants.
- Le contact avec des articles en caoutchouc ou en PVC pour une durée prolongée.
- Les gouttes d'eau dans le boîtier

Problèmes et solutions

Attention

L'utilisateur ne doit pas essayer de réparer cet appareil lui-même. Toutes les réparations doivent être effectuées par du personnel qualifié.

Anomalie	Solution possible
Pas d'alimentation	<ul style="list-style-type: none"> Vérifier que le cordon d'alimentation est connecté au téléviseur et à une prise secteur. Débrancher le cordon d'alimentation, attendre 60 secondes, puis le rebrancher et mettre l'appareil en marche.
Absence d'image.	<ul style="list-style-type: none"> Vérifier que les câbles vidéo sont correctement connectés à l'arrière de l'appareil. Régler le contraste et la luminosité. Vérifier que le mode vidéo correct est sélectionné. Vérifier que le signal d'entrée est compatible. Vérifier que l'antenne est branchée correctement. Vérifier la configuration des sous-titres codés. Certains modes TEXTE peuvent figer l'écran.
Bonne image mais pas de son	<ul style="list-style-type: none"> Augmenter le volume. Vérifier que le son n'est pas mis en sourdine. Vérifier que le mode audio correct est sélectionné.
Bonne qualité du son, mais les couleurs sont médiocres	<ul style="list-style-type: none"> Régler le contraste, la couleur et la luminosité.
Image de mauvaise qualité	<ul style="list-style-type: none"> Vérifier que la luminosité de la pièce n'est pas trop forte. La lumière reflétée par l'écran peut rendre l'image difficile à voir. Si une caméra S-VHS ou un caméscope est connecté alors qu'un autre périphérique branché est sous tension, l'image peut être médiocre. Éteindre un ou plusieurs périphériques.
Ligne pointillée horizontale	<ul style="list-style-type: none"> Le téléviseur est éventuellement trop proche d'un appareil électrique tel qu'un sèche-cheveux ou une lumière au néon. Éteindre cet appareil ou déplacer le téléviseur.
« Fantômes » ou images doubles	<ul style="list-style-type: none"> Ceci peut provenir d'un mauvais dégagement de l'antenne en raison de bâtiments élevés ou de collines avoisinantes. L'utilisation d'une antenne directionnelle peut améliorer l'image.
La télécommande ne fonctionne pas	<ul style="list-style-type: none"> Appuyer sur TV. Remplacer les piles. Veiller à ce que les pôles + et - des piles coïncident avec les indications + et - figurant à l'intérieur du compartiment. Nettoyer le capteur de télécommande situé sur la partie avant du téléviseur. Une lumière forte ou fluorescente peut interférer avec le signal de la télécommande. Éteindre la lumière ou déplacer le téléviseur.

Anomalie	Solution possible
Image neigeuse et parasitée	<ul style="list-style-type: none"> Vérifier que les câbles audio-vidéo (A/V) et d'antenne sont fermement connectés.
L'image VGA est instable ou non synchronisée	<ul style="list-style-type: none"> Vérifier que le mode VGA sélectionné sur l'ordinateur est correct.
Pas de sortie sonore sur l'un des haut-parleurs	<ul style="list-style-type: none"> Régler la balance dans le menu <i>Sound</i> (Son).
Les touches de commande ne fonctionnent pas	<ul style="list-style-type: none"> Débrancher le cordon d'alimentation, attendre quelque secondes puis le rebrancher et rallumer le téléviseur.
Image rémanente	<ul style="list-style-type: none"> Ne pas afficher une image fixe telle qu'un logo, un jeu ou une image d'ordinateur pendant une période prolongée. Ceci peut provoquer l'incrustation d'une image rémanente sur l'écran. Ces dommages ne sont pas couverts par la garantie.

Annexe

Pour installer un support de montage mural au téléviseur :

- 1 Enlever les quatre vis M4 qui maintiennent le téléviseur au support.
- 2 Utiliser les quatre vis M4 pour sécuriser le support de montage mural au dos du téléviseur, tel qu'illustré.

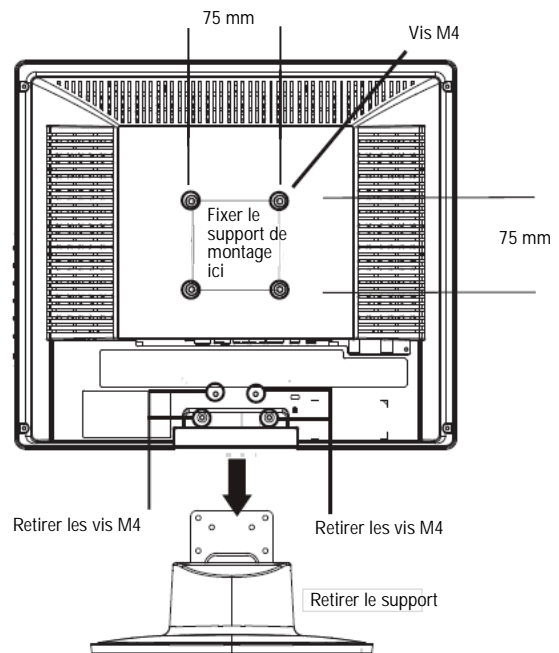

Spécifications

- La conception et les spécifications sont sujettes à modifications sans avis préalable.

Standard analogique	NTSC, PAL M, PAL N
Canaux accessibles	Transmission hertzienne : 2-69 Câble : 1-125
Source d'alimentation	CC 12 V

Consommation électrique	<60 W <1 W en mode veille
Puissance audio	2 W + 2 W (haut-parleur interne)
Entrée S-Vidéo	Y : 1 V (c-c), 75 ohms, sync. négative C : 0,286 V (c-c) (signal de salve), 75 ohms
Entrée vidéo/audio	Vidéo : 1 V (c-c), 75 ohms, sync. négative Audio : 150 mV (rms)
Entrée à composantes	Y : 1 V (c-c), 75 ohms, y compris sync. Pr/Cr : ± 0,35 V (c-c), 75 ohms Pb/Cb : ± 0,35 V (c-c), 75 ohms Résolutions suggérées : 1080i, 720p, 480p, 480i
Entrée VGA	Connecteur à 15 broches D-Sub Conforme à E-EDID Vitesses de balayage suggérées : 640 × 480 /60 Hz, 800 × 600 /60 Hz, 1024 × 768 /60 Hz Entrée audio : Mini-prise stéréo pour le casque d'écoute
Accessoires	Cordon d'alimentation Câble du signal Câble audio Adaptateur CA Guide de l'utilisateur Télécommande 2 piles de type AAA

Câbles

Les connexions à cet appareil doivent être effectuées à l'aide de câbles blindés avec boîtier de connecteur métallique à filtrage radiofréquence et perturbations électromagnétiques, pour être en conformité avec la réglementation de la FCC.

Avis canadien

Cet appareil numérique de classe B satisfait toutes les exigences du Règlement canadien sur le matériel brouilleur.

Avis canadien

Cet appareil numérique de classe B satisfait toutes les exigences du Règlement canadien sur le matériel brouilleur.

Droits d'auteurs

© 2007 Insignia. Insignia et le logo Insignia sont des marques de commerce de Best Buy Enterprise Services, Inc. Les autres noms de marques et de produits mentionnés sont des marques de commerce ou des marques déposées de leurs propriétaires respectifs. Les spécifications et caractéristiques sont susceptibles d'être modifiées sans préavis.

Avis juridiques

FCC article 15

Cet équipement a été testé et déclaré conforme aux limitations prévues pour les appareils numériques de la catégorie B, définies par l'article 15 du règlement de la FCC. Ces limites ont été établies pour fournir une protection raisonnable contre les interférences préjudiciables lors d'une installation résidentielle.

Cet équipement génère, utilise et diffuse des ondes radio et s'il n'est pas installé ni utilisé en conformité avec les instructions dont il fait l'objet, il peut provoquer des interférences préjudiciables aux communications radio. Cependant, il n'est pas possible de garantir qu'aucune interférence ne se produira pour une installation particulière.

Si cet équipement cause des interférences préjudiciables à la réception d'ondes radio ou télévisées (déterminé en éteignant et en rallumant l'équipement), il est recommandé que l'utilisateur tente de corriger le problème en appliquant au moins l'une des mesures suivantes :

- Réorienter ou déplacer l'antenne réceptrice.
- Augmenter la distance entre l'équipement et le récepteur.
- Brancher l'équipement sur la prise électrique d'un circuit différent de celui auquel le récepteur est relié.
- Contacter le revendeur ou un technicien radio/télévision qualifié pour toute assistance.
- Utiliser uniquement un câble d'interface blindé.

Modifications

La FCC exige que l'utilisateur soit notifié que tous changements ou modifications qui ne seraient pas expressément approuvés par Insignia pourraient rendre nul son droit à utiliser cet équipement.

Garantie limitée d'un an

Insignia Products (« Insignia ») garantit au premier acheteur de ce **TÉLÉVISEUR ACL de 15 po** neuf (« Produit »), qu'il est exempt de vices de fabrication et de main-d'œuvre à l'origine, pour une période d'un (1) an à partir de la date d'achat du Produit (« Période de garantie »). Ce Produit doit avoir été acheté chez un revendeur agréé des produits de la marque Insignia et emballé avec cette déclaration de garantie. Cette garantie ne couvre pas les Produits remis à neuf. Les conditions de la présente garantie s'appliquent à tout Produit pour lequel Insignia est notifié pendant la Période de garantie, d'un vice couvert par cette garantie qui nécessite une réparation.

QUELLE EST LA DURÉE DE LA COUVERTURE ?

La Période de garantie dure 1 an (365 jours) à compter de la date d'achat de ce Produit. La date d'achat est imprimée sur le reçu fourni avec le Produit.

QUE COUVRE CETTE GARANTIE ?

Pendant la Période de garantie, si un vice de matériau ou de main-d'œuvre d'origine est détecté sur le Produit par un service de réparation agréé par Insignia ou le personnel du magasin, Insignia (à sa seule discrétion) : (1) réparera le Produit en utilisant des pièces détachées neuves ou remises à neuf; ou (2) remplacera le Produit par un produit ou des pièces neuves ou remises à neuf de qualité comparable. Les produits et pièces remplacés au titre de cette garantie deviennent la propriété d'Insignia et ne sont pas retournés à l'acheteur. Si les Produits ou pièces nécessitent une réparation après l'expiration de la Période de garantie, l'acheteur devra payer tous les frais de main-d'œuvre et les pièces. Cette garantie reste en vigueur tant que l'acheteur reste propriétaire du Produit Insignia pendant la Période de garantie. La garantie prend fin si le Produit est revendu ou transféré d'une quelconque façon que ce soit à tout autre propriétaire.

COMMENT OBTENIR UNE RÉPARATION SOUS GARANTIE ?

Si le Produit a été acheté chez un détaillant, le rapporter accompagné du reçu original chez ce détaillant. Prendre soin de remettre le Produit dans son emballage d'origine ou dans un emballage qui procure la même qualité de protection que celui d'origine. Si le Produit a été acheté en ligne, l'expédier accompagné du reçu original à l'adresse indiquée sur le site Web. Prendre soin de remettre le Produit dans son emballage d'origine ou dans un emballage qui procure la même qualité de protection que celui d'origine.

Pour obtenir le service de la garantie à domicile pour un téléviseur avec écran de 25 po ou plus, appeler le 1-888-BESTBUY. L'assistance technique établira un diagnostic et corrigera le problème au téléphone ou enverra un technicien agréé par Insignia pour la réparation à domicile.

OÙ CETTE GARANTIE S'APPLIQUE-T-ELLE ?

Cette garantie ne s'applique qu'à l'acheteur original du Produit aux États-Unis et au Canada.

CE QUI N'EST PAS COUVERT PAR CETTE GARANTIE LIMITÉE

La présente garantie ne couvre pas :

- la formation du client;
- l'installation;
- les réglages de configuration;
- les dommages esthétiques;
- les dommages résultants de catastrophes naturelles telles que la foudre;
- les accidents;
- une utilisation inadaptée;
- une manipulation abusive;
- la négligence;
- une utilisation commerciale;
- la modification de tout ou partie du Produit, y compris l'antenne.
- un écran plasma endommagé par les images fixes (sans mouvement) qui restent affichées pendant de longues périodes (rémanentes).

La présente garantie ne couvre pas non plus :

- les dommages ayant pour origine une utilisation ou une maintenance défectueuse;

- la connexion à une source électrique dont la tension est inadéquate;
- toute réparation effectuée par quiconque autre qu'un service de réparation agréé par Insignia pour la réparation du Produit;
- les Produits vendus en l'état ou hors service;
- les consommables tels que les fusibles ou les piles;
- les produits dont le numéro de série usine a été altéré ou enlevé.

LA RÉPARATION OU LE REMPLACEMENT, TELS QU'OFFERTS PAR LA PRÉSENTE GARANTIE, CONSTITUENT LE SEUL RECOURS DE L'ACHÉTEUR. INSIGNIA NE SAURAIT ÊTRE TENU POUR RESPONSABLE DE DOMMAGES ACCESSOIRES OU CONSÉCUTIFS, RÉSULTANT DE L'INEXÉCUTION D'UNE GARANTIE EXPRESSE OU IMPLICITE SUR CE PRODUIT, Y COMPRIS, SANS S'Y LIMITER, LA PERTE DE DONNÉES, L'IMPOSSIBILITÉ D'UTILISER LE PRODUIT, L'INTERRUPTION D'ACTIVITÉ OU LA PERTE DE PROFITS. INSIGNIA PRODUCTS N'OCTROIE AUCUNE AUTRE GARANTIE EXPRESSE RELATIVE À CE PRODUIT; TOUTES LES GARANTIES EXPRESSES OU IMPLICITES POUR CE PRODUIT, Y COMPRIS MAIS SANS LIMITATION, TOUTE GARANTIE DE QUALITÉ MARCHANDE, D'ADÉQUATION À UN BUT PARTICULIER, SONT LIMITÉES À LA PÉRIODE DE GARANTIE APPLICABLE TELLE QUE DÉCRITE CI-DESSUS ET AUCUNE GARANTIE EXPRESSE OU IMPLICITE NE S'APPLIQUERA APRÈS LA PÉRIODE DE GARANTIE. CERTAINS ÉTATS ET PROVINCES NE RECONNAISSENT PAS LES LIMITATIONS DE LA DURÉE DE VALIDITÉ DES GARANTIES IMPLICITES. PAR CONSÉQUENT, LES LIMITATIONS SUSMENTIONNÉES PEUVENT NE PAS S'APPLIQUER À L'ACHÉTEUR ORIGINAL. LA PRÉSENTE GARANTIE DONNE À L'ACHÉTEUR DES GARANTIES JURIDIQUES SPÉCIFIQUES; IL PEUT AUSSI BÉNÉFICIER D'AUTRES GARANTIES QUI VARIENT D'UN ÉTAT OU D'UNE PROVINCE À L'AUTRE.

Pour contacter Insignia :

Pour le service à la clientèle, appeler le 1-877-467-4289
www.insignia-products.com

INSIGNIA^{MC} est une marque de commerce de Best Buy Enterprise Services, Inc.

Distribué par Best Buy Purchasing, LLC

Insignia, 7601 Penn Avenue South, Richfield, Minnesota, U.S.A.



Distributed by Insignia™ Products
Distribué par Insignia™ Products

7601 Penn Avenue South,
Richfield, MN USA 55423-3645
www.Insignia-Products.com

© 2007 Insignia™ Products

All rights reserved. All other products and brand names are trademarks of their respective owners.

© 2007 produits Insignia™

Tous droits réservés. Tous les autres produits ou noms de marques sont des marques de commerce qui appartiennent à leurs propriétaires.

Free Manuals Download Website

<http://myh66.com>

<http://usermanuals.us>

<http://www.somanuals.com>

<http://www.4manuals.cc>

<http://www.manual-lib.com>

<http://www.404manual.com>

<http://www.luxmanual.com>

<http://aubethermostatmanual.com>

Golf course search by state

<http://golfingnear.com>

Email search by domain

<http://emailbydomain.com>

Auto manuals search

<http://auto.somanuals.com>

TV manuals search

<http://tv.somanuals.com>