

User Guide | Guide de l'utilisateur | Guía del Usuario



7" Hand Held TV
Téléviseur portatif de 7 po | Televisor portátil de 7"

NS-7HTV

Download from [Www.Somanuals.com](http://www.Somanuals.com). All Manuals Search And Download.

Insignia NS-7HTV 7" Hand Held TV

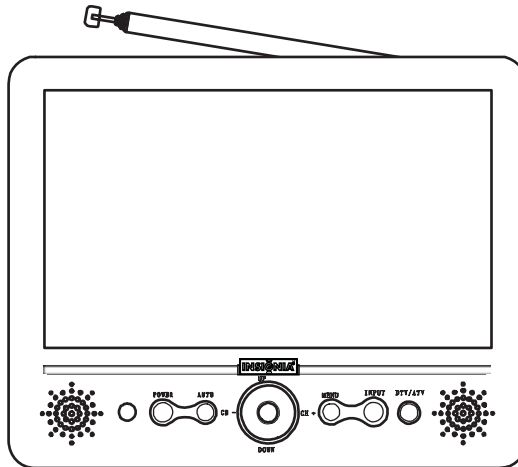

Contents

Welcome	1
Safety information	2
Features	4
Setting up your TV	8
Using your TV	11
Troubleshooting	19
Maintaining your TV	20
Legal notices	20
90-Day Limited Warranty	21
Français	23
Español	47

Welcome

Congratulations on your purchase of a high-quality Insignia product. Your NS-7HTV represents the state of the art in digital/analog hand held TVs and is designed for reliable and trouble-free performance.

Safety information

To prevent fire or shock hazard, do not plug the AC power adapter into an extension cord, receptacle, or other outlet unless the blades can be fully inserted to prevent blade exposure. To prevent fire or shock hazard, do not expose this appliance to rain or moisture.



The exclamation point within a triangle is intended to alert you to the presence of important operating and maintenance (servicing) instructions in the literature accompanying your TV.

Caution

Any change or modification to your TV not expressly approved by the manufacturer or its authorized parties could void your authority to operate your shelf system.

Caution:

Your TV should not be exposed to water (dripping or splashing).

Important safeguards

- **Read instructions**—Read all the safety and operating instructions before operating your TV.
- **Retain instructions**—Retain the safety and operating instructions for future reference.
- **Follow warnings**—Follow all warnings on your TV and in the operating instructions.
- **Follow instructions**—Follow all operating and use instructions.
- **Listening Safely**—To protect your hearing, follow these guidelines when you use headphones. Set the volume to the lowest setting before you begin listening. After you begin listening, adjust the volume to a comfortable level. Do not listen at extremely high volume levels. Extended high-volume listening can lead to permanent hearing loss. Once you set the volume, do not increase it. Over time, your ears adapt to the volume level. So a volume level that does not cause discomfort might still damage your hearing.
- **Traffic Safety**—Do not wear headphones while operating a motor vehicle or riding a bicycle. This can create a traffic hazard and could be illegal in some areas. Even though some headphones let you hear some outside sounds when listening at normal volume levels, they can still present a traffic hazard.

- **Cleaning**—Unplug your TV from the AC power adapter before cleaning. Do not use liquid cleaners or aerosol cleaners. Use a damp cloth for cleaning.
- **Attachments**—Do not use attachments not recommended by Insignia because they may cause hazards.
- **Water and moisture**—Do not use your TV near water, for example, near a bath tub, in a wet basement, or near a swimming pool.
- **Power sources**—Use only the type of power source indicated on the marking label. If you are not sure of the type of power supplied to your home, consult your TV dealer or local power company. For TVs intended to operate from battery power or other sources, refer to the operating instructions.
- **Power cord protection**—Route power supply cords so that they are not likely to be walked on or pinched by items placed upon or against them, paying particular attention to cords at plugs, convenience receptacles, and the point where they exit from your TV.
- **Lightning**—For added protection for your TV during a lightning storm, or when it is left unattended and unused for long periods of time, unplug it from the AC power adapter. This will prevent damage to your TV due to lightning and power line surges.
- **Overloading**—Do not overload power outlets and extension cords because this can result in a risk of fire or electric shock.
- **Object and liquid entry**—Never push objects of any kind into your TV through openings, because they may touch dangerous voltage points or short out parts that could result in a fire or electric shock. Never spill liquid of any kind on your TV.
- **Servicing**—Do not attempt to service your TV yourself. Refer all servicing to qualified service personnel.
- **Damage requiring service**—Unplug your TV from the AC power adapter and refer servicing to qualified service personnel under the following conditions:
 - When the power supply cord or plug is damaged or frayed.
 - If liquid has been spilled, or objects have fallen into your TV.
 - If your TV has been exposed to rain or water.
 - If your TV does not operate normally by following the operating instructions. Adjust only those controls that are covered by the operating instructions, because incorrect adjustment of other controls may result in damage and often requires extensive work by a qualified technician to restore your TV to its normal operation.
 - If your TV has been dropped or damaged in any way.
 - When your TV exhibits a distinct change in performance.

- **Replacement parts**—When replacement parts are required, make sure that the service technician uses replacement parts specified by the manufacturer that have the same characteristics as the original part. Unauthorized substitutions may result in fire, electric shock, injury to persons, or other hazards.
- **Safety check**—Upon completion of any service or repairs to your TV, ask the service technician to perform routine safety checks to determine that your TV is in correct operating condition.
- **Heat**—Place your TV away from heat sources such as radiators, heat registers, stoves, or other products (including amplifiers) that produce heat.

Warning
The TV will not work when it is moving.

Features

Accessories

Make sure that the following accessories are provided in the packaging:

- Digital/analog TV
- Remote control with battery (CR2025)
- AV cable
- AC power adapter
- Car adapter
- User Guide

TV

Front

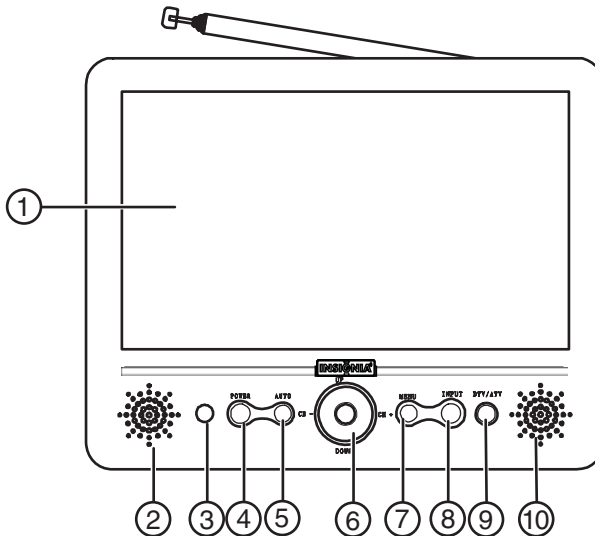

#	Description	Function
1	7" LCD screen	Displays TV picture and menus.
2	Left speaker	Provides left channel sound.
3	Remote sensor	Receives IR signal from remote control.
4	POWER button	Press to turn TV on and off.
5	AUTO button	Press and hold (for three seconds) to automatically search for channels.
6	CH -/CH+ and UP/DOWN button	In TV mode, press CH -/CH + to select a TV channel. In menu mode, press these buttons to navigate the menus.
7	MENU button	Press to open or close the on-screen menu.
8	INPUT button	Press to toggle between TV program and AV input signal.
9	DTV/ATV button	Press to toggle between digital TV signal and analog TV signal.
10	Right speaker	Provides right channel sound.

Back and sides

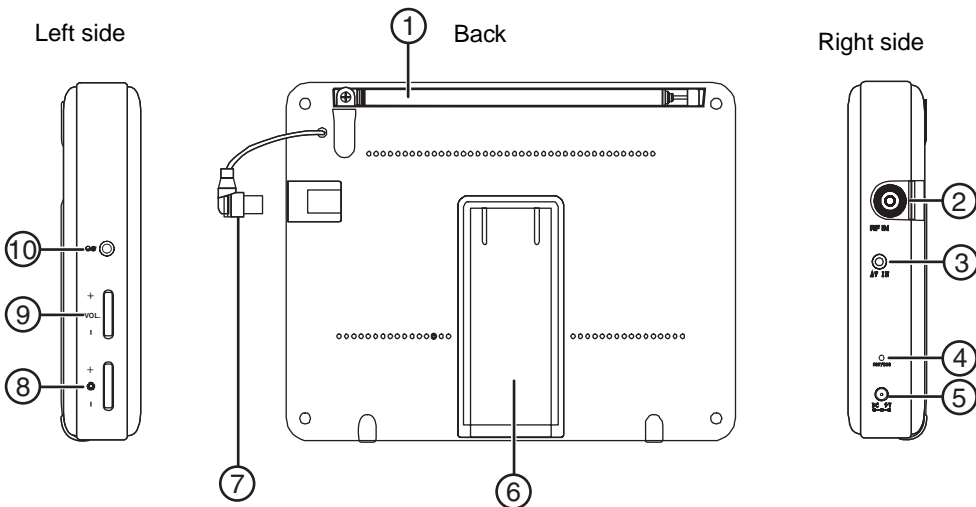

#	Description	Function
1	Telescoping antenna	Provides signal for TV.
2	RF IN jack	Connect to an external antenna to improve the TV signal.
3	AV IN jack	Connect to an external AV signal source to use the TV as a monitor.
4	PWR/CHG LED	Lights green when the TV power is on. Lights red when charging.
5	DC 9 V jack	Plug the AC power adapter 9 V cord or the car adapter into this jack to provide external power.
6	Kickstand	Unfold to temporarily hold the TV in a vertical position.
7	Antenna plug	Plug the antenna plug into the RF IN jack when the external antenna is disconnected.
8	Brightness +/-	Turn this wheel to adjust the brightness of the picture.
9	Volume +/-	Turn this wheel to adjust the sound volume.
10	Headphone jack	Plug an external headphone into this jack for private listening.

Remote control

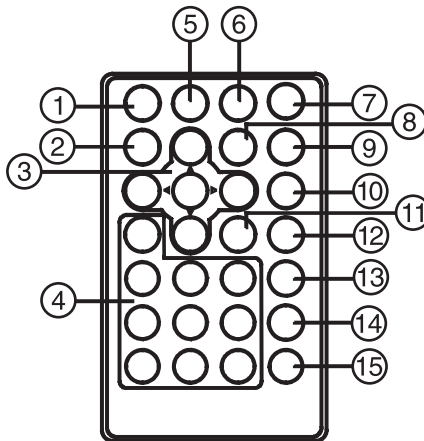

#	Description	Function
1	POWER button	Press to turn the TV on or off.
2	DISPLAY button	Press to display information about the TV program.
3	UP/DOWN/LEFT/RIGHT and ENTER buttons	Press to navigate the menus and confirm choices.
4	Number buttons	Press to directly select TV channels.
5	MUTE button	Press to mute the sound. Press again to restore the sound.
6	CATV button	Press to switch between ATV AIR and ATV CABLE.
7	TUNER button	Press to toggle between digital and analog TV.
8	SKIP button	Press to delete a channel from memory.
9	MENU button	Press to open or close the on-screen menus.
10	AUDIO button	Press to show the audio language (in digital TV mode only).
11	- button	Press to select a digital sub-channel. For example, to select channel 5-2, press the 5 button, then the - button, then the 2 button.
12	GUIDE button	Press to display the electronic programming guide in digital TV mode, to show information about the channel.
13	AUTO button	Press to automatically search for available channels.
14	CH +	Press to go to the next higher memorized channel.
15	CH -	Press to go to the next lower memorized channel.

Setting up your TV

Using the remote control

To use the remote control:

- 1 The first time you use the remote control, remove the plastic sheet from the bottom of the battery to activate the remote.

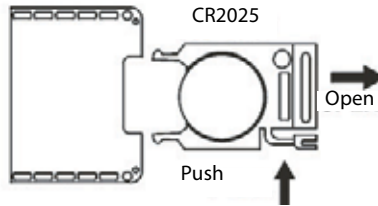

- 2 Point the remote control directly at the TV, within a 30° angle of the IR sensor on the front of the TV, and within 10 feet (3 meters).

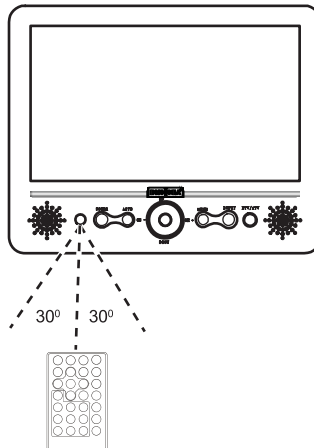

Note
 Objects between the remote control and the sensor may weaken the remote control's IR signal.
 Range can be diminished by direct sunlight shining on the TV's IR sensor.

Cautions
 Do not expose the remote control to liquids, direct sunlight, or shock.
 The remote control may not work correctly if the TV's IR sensor is under direct sunlight or strong lighting. In these cases, change the angle of the lighting or the TV screen, or operate the remote control closer to the IR sensor.

Connecting the AC power adapter

Caution

You must use a regulated ITE power source that supplies 9 V DC. The supplied AC power adapter meets these specifications. Using an adapter that does not meet these specifications could damage the TV or the adapter.

To use the AC power adapter:

- 1 Make sure that your local AC power source matches the voltage shown on the AC power adapter. If it does not, consult your dealer or service center.
- 2 Connect the DC cord from the AC power adapter to the 9 V DC jack on the right side of the TV, then plug it into the AC power outlet.

Caution

To protect your TV, unplug the AC power adapter from the AC power outlet during heavy thunderstorms.

Charging the battery

Your TV comes equipped with a built-in, rechargeable NiMH battery. This battery must be charged before you use it for the first time, and periodically when it becomes discharged.

To charge the battery:

- 1 Turn off the TV.
- 2 Connect the DC cord from the AC power adapter to the 9 V DC jack on the right side of the TV, then plug it into the AC power outlet. The red PWR/CHG LED on the side of the TV will light red.
- 3 When the battery is fully charged, the PWR/CHG LED will turn off. Unplug the AC power adapter to stop charging the battery when this happens.

Note

Your TV can normally operate up to 100 minutes on a fully charged battery. Recharge the battery when the sound level decreases or the picture becomes unstable.

Setting the language

To set the language:

- 1 Plug in your TV and turn it on by pressing the **POWER** button.
- 2 Press the **MENU** button. The *Setup Menu* opens.

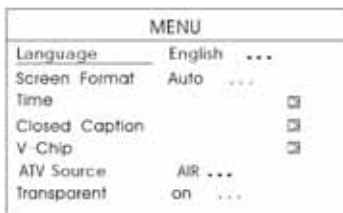

- 3 Press the **UP/DOWN** buttons to highlight Language, then press **ENTER** repeatedly to select **English**, **French**, or **Spanish**.
- 4 Press the **LEFT** button twice to exit the *Setup Menu*.

Setting the screen format

To set the screen format:

- 1 Plug in your TV and turn it on by pressing the **POWER** button.
- 2 Press the **MENU** button. The *Setup Menu* opens.

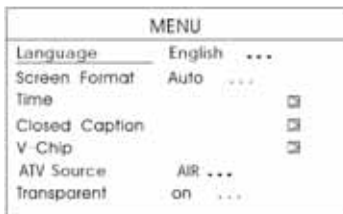

- 3 Press the **UP/DOWN** buttons to highlight **Screen Format**, then press **ENTER** repeatedly to select **Auto** or **16:9**.
- 4 Press the **LEFT** button twice to exit the *Setup Menu*.

Setting the time

To set the time:

- 1 Plug in your TV and turn it on by pressing the **POWER** button.
- 2 Press the **MENU** button. The *Setup Menu* opens.

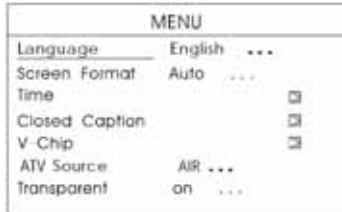

- 3 Press the **UP/DOWN** buttons to highlight **Time**, then press **RIGHT**. The *Time Menu* opens.

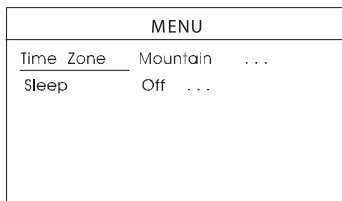

- 4 Press **ENTER** repeatedly to select your time zone, then press the **LEFT** button twice to exit the *Setup Menu*. The time sets itself automatically.

Using your TV

To use your TV:

- 1 Gently straighten and pull out the telescoping antenna, then plug the antenna plug into the RF IN jack.

Note

If TV reception is poor, you can adjust the length and angle of the antenna for better reception. If you are in a concrete building, moving closer to a window may improve reception. For best reception, connect directly to cable. Reception will be impacted when using an antenna.

- 2 Press the **POWER** button to turn on the TV.
- 3 Press the **DTV/ATV** button to select the mode you want.
- 4 Press and hold the **Auto** button for three seconds to begin searching for available channels and storing them into memory.

- When channels have been stored in memory, use the CH+/CH- buttons to select the next or previous channel, or use the number buttons on the remote control to select a channel directly.

Note

To delete a channel from memory, press the **Skip** button on the remote control.

- Adjust the sound level with the **VOLUME** control on the side of the TV.
- For private listening, plug your stereo headphones into the stereo headphone jack on the left side of the player. The speakers mute automatically.

Warning

To avoid damaging your hearing, set the volume to a low level before putting on the headphones, then adjust the volume up to a comfortable level.

- To turn the TV off, press the **POWER** button.

Setting up Closed Captions

To set up Closed Captions:

- Plug in your TV and turn it on by pressing the **POWER** button.
- Press the **MENU** button. The *Setup Menu* opens.

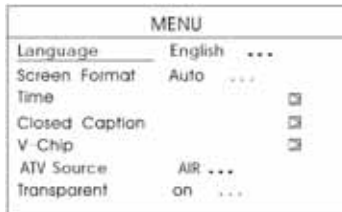

- Press the **UP/DOWN** buttons to highlight **Closed Caption**, then press **RIGHT**. The *Closed Caption menu* opens.



- 4 Press **ENTER** repeatedly to select the Closed Caption mode you want. Options include:
 - **ON**
 - **OFF**
- 5 Press the **UP/DOWN** buttons to highlight **Mode**, then press **RIGHT**. The *Closed Caption Mode menu* opens.

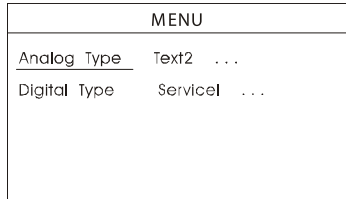

- 6 Press the **UP/DOWN** buttons to highlight **Analog Type** or **Digital Type**, then press **ENTER** repeatedly to select the Caption.
- 7 Press **LEFT** to exit the *Setup Menu*.

Setting Parental Controls

To set Parental Controls:

- 1 Plug in your TV and turn it on by pressing the **POWER** button.
- 2 Press the **MENU** button. The *Setup Menu* opens.

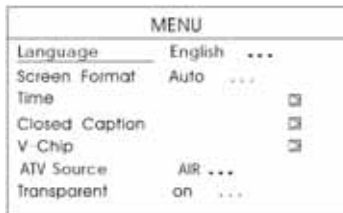

- 3 Press the **UP/DOWN** buttons to highlight **V-Chip**, then press **RIGHT**. The *Password screen* opens.

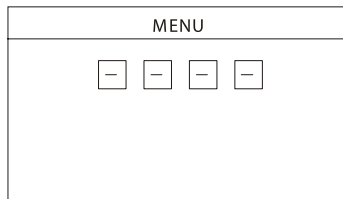

- Using the number buttons on the remote control, enter **3308** (the default password). The *Parental Controls Menu* opens.

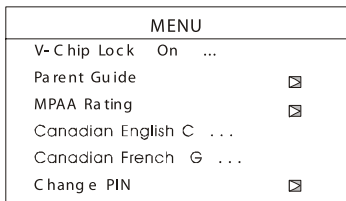

- Press **ENTER** to turn the V-Chip Lock **On** or **Off**.
- Press the **UP/DOWN** buttons to highlight **Parent Guide**, then press the **RIGHT** button. The *Parent Guide Menu* opens.

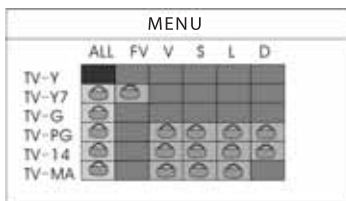

- **TV-Y**—All children
- **TV-Y7**—Directed to older children
- **TV-G**—General audience
- **TV-PG**—Parental guidance suggested
- **TV-14**—Parents strongly cautioned
- **TV-MA**—Mature audience only
- **ALL**—All content
- **FV**—Fantasy violence
- **D**—Sexually suggestive dialog
- **L**—Adult language
- **S**—Sexual situation
- **V**—Violence

- Press the **UP/DOWN/LEFT/RIGHT** buttons to select the rating you want to lock or unlock, then press **ENTER**.
- Press the **LEFT** button to return to the *The Parental Controls Menu*.

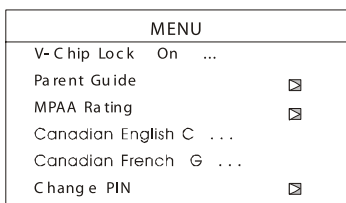

- 9 Press the **UP/DOWN** buttons to highlight **MPAA Rating**, **Canadian English**, or **Canadian French**, then press the **RIGHT** button. The selected menu opens.
- 10 Press the **UP/DOWN** buttons to select the rating you want to lock or unlock, then press **Enter** to change the rating.

MPAA ratings

- **G**—General audience
- **PG**—Parental guidance suggested
- **PG-13**—Parents strongly cautioned
- **R**—Restricted
- **NC17**—No one 17 and under admitted
- **X**—Adult audience only
- **NR**—Not available

Canadian English ratings

- **C**—Children
- **C8+**—Children over 8 years
- **G**—General
- **PG**—Parental Guidance
- **14+**—Over 14 years
- **18+**—Adults
- **NA**—Not available

Canadian French ratings

- **G**—General
- **8ANS+**—General, but not advisable for young children
- **13ANS+**—Over 13 years
- **16ANS+**—Over 16 years
- **18ANS+**—Over 18 years
- **NA**—Not available

- 11 Press the **LEFT** button twice to exit setup.

To change your password:

- 1 Plug in your TV and turn it on by pressing the **POWER** button.
- 2 Press the **MENU** button. The *Setup Menu* opens.

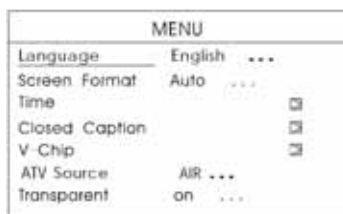

- 3 Press the **UP/DOWN** buttons to highlight **V-Chip**, then press **RIGHT**. The *Password* screen opens.

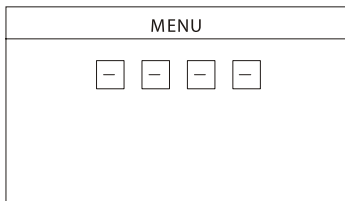

- 4 Using the number buttons on the remote control, enter **3308** (the default password, if you have not set one), or your existing password (if you have already set one). The *Parental Controls Menu* opens.

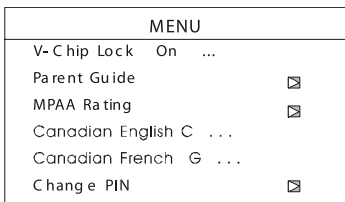

- 5 Press the **UP/DOWN** buttons to highlight **Change PIN**, then press the **Right** button.
- 6 Using the number buttons on the remote control, enter the new four-digit password in the spaces provided.
- 7 Using the number buttons on the remote control, enter the new password again. The password is changed.
- 8 Press the **LEFT** button twice to exit setup.

Setting the sleep timer

To set the sleep timer:

- 1 Plug in your TV and turn it on by pressing the **POWER** button.
- 2 Press the **MENU** button. The *Setup Menu* opens.

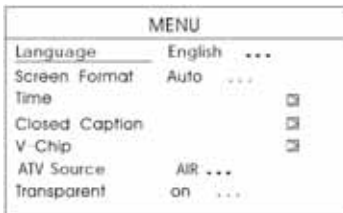

- 3 Press the **UP/DOWN** buttons to highlight **Time**, then press **ENTER**. The *Time Menu* opens.

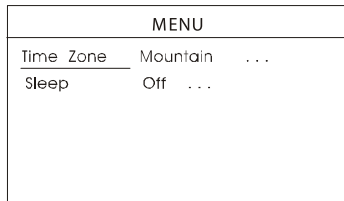

- 4 Press the **UP/DOWN** buttons to highlight **Sleep**, then press the **ENTER** repeatedly until the time period you want is displayed.
Options include:

- 5 minutes
- 10 minutes
- 15 minutes
- 30 minutes
- 45 minutes
- 60 minutes
- 90 minutes
- 120 minutes
- 180 minutes
- 240 minutes
- Off

After the time period is set, the TV will go off automatically after the selected interval.

- 5 Press the **LEFT** button twice to exit setup.

Setting the ATV source

To set the ATV source:

- 1 Plug in your TV and turn it on by pressing the **POWER** button.
- 2 Press the **DTV/ATV** button to select **ATV** mode, then press the **MENU** button. The *Setup Menu* opens.

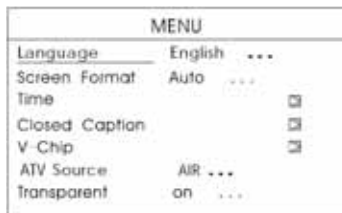

- 3 Press the **UP/DOWN** buttons to highlight **ATV Source**, then press **ENTER** repeatedly to select **AIR**, **ATV CABLE-STD**, **ATV CABLE-HRC**, or **ATV CABLE-IRC**.
- 4 Press the **LEFT** button twice to exit the Setup Menu.

Setting the menu transparency

To set the menu transparency:

- 1 Plug in your TV and turn it on by pressing the **POWER** button.
- 2 Press the **MENU** button. The *Setup Menu* opens.

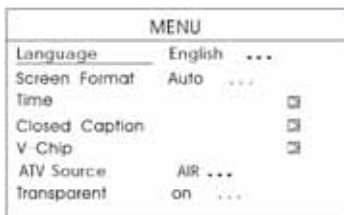

- 3 Press the **UP/DOWN** buttons to highlight **Transparent**, then press **ENTER** to toggle between **On** (transparent) and **Off** (opaque).
- 4 Press the **LEFT** button twice to exit setup .

Improving reception

When the signal is weak, causing a poor or distorted picture, try placing your TV near a window or connecting an external antenna to the TV to improve reception.

Connect the external antenna (not provided) to the RF IN jack on the right side of the TV.

Using your TV as a monitor

To use your TV as a monitor:

- 1 Connect the AV cable from the AV OUT jacks (yellow plug to the Video jack, red plug to the right audio jack, and white plug to the left audio jack) of the external signal source.
- 2 Connect the AV cable's 1/8" plug to the AV IN jack of your TV.
- 3 Press **INPUT** button on the TV to switch to AV mode.

Using a headphone

Warning

To avoid damaging your hearing, set the volume to a low level before putting on the headphones, then adjust the volume up to a comfortable level.

For private listening, you can connect an optional headphone (not provided) with a 1/8-inch plug to the headphone jack on the left side of the TV. This automatically mutes the built-in speakers.

Using the optional stand

There is an optional stand available (not provided) for your TV. You can use the stand to permanently mount your TV to a flat surface, such as a desk, shelf, or table.

To attach the optional stand:

- Place the TV in the stand and secure it by turning the locking knob on the bottom of the TV clockwise until the locking screw engages the stand.

To remove the stand, turn the locking knob counterclockwise until the locking screw disengages the stand, then remove the TV.

Troubleshooting

Caution

Do not try to repair the TV yourself. Doing so will invalidate your warranty.

Problem	Possible cause	Solution
No sound or power	Volume too low.	Turn up the volume.
	AC power adapter not securely connected.	Connect the AC power adapter.
Poor picture	Weak signal.	Adjust the telescoping antenna, move to a window (if inside a structure), or use an external antenna.
No sound in the headphones.	The headphone jack is not correctly inserted.	Reinsert the headphone plug into the jack.
	The volume control is turned down.	Increase the volume.

Maintaining your TV

Cleaning the case and screen

Wipe with a soft cloth. If the case and screen are very dirty, moisten the cloth with a weak solution of non-caustic detergent and water.

Caution

Do not use solvents such as benzene, thinners, commercial cleaning fluids, or anti-static sprays designed for vinyl records.

Specifications

Picture size	7 inches
Power supply	DC 9V Rechargeable Ni-MH battery
Number of pixels	480 × 234 × RGB
Number of colors	Full color
Signal system	NTSC and ATSC
Dimensions W × D × H	7.3 × 5.8 × 1.3 inches (18.54 × 14.73 × 3.3 cm)
Weight	1.5 lbs (0.68 kg)

Legal notices

© 2007 Insignia. Insignia and the Insignia logo are trademarks of Best Buy Enterprise Services, Inc. Other brands and product names are trademarks or registered trademarks of their respective holders. Specifications and features are subject to change without notice or obligation.

For service and support call (877) 467-4289.

90-Day Limited Warranty

Insignia Products ("Insignia") warrants to you, the original purchaser of this new **NS-7HTV** ("Product"), that the Product shall be free of defects in the original manufacture of the material or workmanship for a period of 90 days from the date of your purchase of the Product ("Warranty Period"). This Product must be purchased from an authorized dealer of Insignia brand products and packaged with this warranty statement. This warranty does not cover refurbished Product. If you notify Insignia during the Warranty Period of a defect covered by this warranty that requires service, terms of this warranty apply.

HOW LONG DOES THE COVERAGE LAST?

The Warranty Period lasts for 90 days from the date you purchased the Product. The purchase date is printed on the receipt you received with the Product.

WHAT DOES THIS WARRANTY COVER?

During the Warranty Period, if the original manufacture of the material or workmanship of the Product is determined to be defective by an authorized Insignia repair center or store personnel, Insignia will (at its sole option): (1) repair the Product with new or rebuilt parts; or (2) replace the Product at no charge with new or rebuilt comparable products or parts. Products and parts replaced under this warranty become the property of Insignia and are not returned to you. If service of Products or parts are required after the Warranty Period expires, you must pay all labor and parts charges. This warranty lasts as long as you own your Insignia Product during the Warranty Period. Warranty coverage terminates if you sell or otherwise transfer the Product.

HOW TO OBTAIN WARRANTY SERVICE?

If you purchased the Product at a retail store location, take your original receipt and the Product to the store you purchased it from. Make sure that you place the Product in its original packaging or packaging that provides the same amount of protection as the original packaging. If you purchased the Product from an online web site, mail your original receipt and the Product to the address listed on the web site. Make sure that you put the Product in its original packaging or packaging that provides the same amount of protection as the original packaging.

To obtain in-home warranty service for a television with a screen 25 inches or larger, call 1-888-BESTBUY. Call agents will diagnose and correct the issue over the phone or will have an Insignia-approved repair person dispatched to your home.

WHERE IS THE WARRANTY VALID?

This warranty is valid only to the original purchaser of the product in the United States and Canada.

WHAT DOES THE WARRANTY NOT COVER?

This warranty does not cover:

- Customer instruction
- Installation
- Set up adjustments
- Cosmetic damage
- Damage due to acts of God, such as lightning strikes
- Accident
- Misuse
- Abuse
- Negligence
- Commercial use
- Modification of any part of the Product, including the antenna
- Plasma display panel damaged by static (non-moving) images applied for lengthy periods (burn-in).

This warranty also does not cover:

- Damage due to incorrect operation or maintenance
- Connection to an incorrect voltage supply
- Attempted repair by anyone other than a facility authorized by Insignia to service the Product
- Products sold as is or with all faults
- Consumables, such as fuses or batteries
- Products where the factory applied serial number has been altered or removed

REPAIR REPLACEMENT AS PROVIDED UNDER THIS WARRANTY IS YOUR EXCLUSIVE REMEDY. INSIGNIA SHALL NOT BE LIABLE FOR ANY INCIDENTAL OR CONSEQUENTIAL DAMAGES FOR THE BREACH OF ANY EXPRESS OR IMPLIED WARRANTY ON THIS PRODUCT, INCLUDING, BUT NOT LIMITED TO, LOST DATA, LOSS OF USE OF YOUR PRODUCT, LOST BUSINESS OR LOST PROFITS. INSIGNIA PRODUCTS MAKES NO OTHER EXPRESS WARRANTIES WITH RESPECT TO THE PRODUCT, ALL EXPRESS AND IMPLIED WARRANTIES FOR THE PRODUCT, INCLUDING, BUT NOT LIMITED TO, ANY IMPLIED WARRANTIES OF AND CONDITIONS OF MERCHANTABILITY AND FITNESS FOR A PARTICULAR PURPOSE, ARE LIMITED IN DURATION TO THE WARRANTY PERIOD SET FORTH ABOVE AND NO WARRANTIES, WHETHER EXPRESS OR IMPLIED, WILL APPLY AFTER THE WARRANTY PERIOD. SOME STATES, PROVINCES AND JURISDICTIONS DO NOT ALLOW LIMITATIONS ON HOW LONG AN IMPLIED WARRANTY LASTS, SO THE ABOVE LIMITATION MAY NOT APPLY TO YOU. THIS WARRANTY GIVES YOU SPECIFIC LEGAL RIGHTS, AND YOU MAY ALSO HAVE OTHER RIGHTS, WHICH VARY FROM STATE TO STATE OR PROVINCE TO PROVINCE.

Contact Insignia:

For customer service please call 1-877-467-4289

www.insignia-products.com

INSIGNIA™ is a trademark of Best Buy Enterprise Services, Inc.

Distributed by Best Buy Purchasing, LLC.

Insignia, 7601 Penn Avenue South, Richfield, Minnesota, U.S.A.

Insignia NS-7HTV

Téléviseur portatif de 7 po

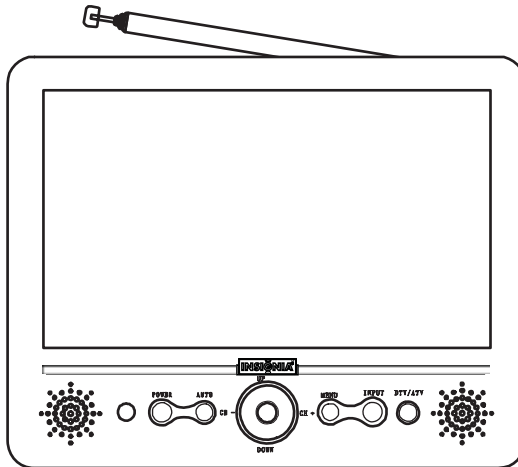

Contenu

Bienvenue	23
Informations sur la sécurité	24
Fonctionnalités	27
Installation du téléviseur	30
Utilisation du téléviseur	34
Problèmes et solutions	43
Entretien du téléviseur	43
Avis juridiques	44
Garantie limitée de 90 jours	45

Bienvenue

Félicitations d'avoir acheté ce produit Insignia de haute qualité. Le modèle NS-7HTV représente la dernière avancée technologique dans la conception des téléviseurs portatifs numériques/analogiques et a été conçu pour des performances et une fiabilité exceptionnelles.

Informations sur la sécurité

Afin de réduire les risques d'incendie et de choc électrique, ne pas utiliser l'adaptateur d'alimentation CA avec une rallonge ou autres prises d'alimentation, sauf si les plots peuvent s'y enfoncer entièrement sans être exposés. Afin de réduire les risques d'incendie et de choc électrique, ne pas exposer cet appareil à la pluie ou l'humidité.



Le point d'exclamation au centre d'un triangle équilatéral prévient l'utilisateur de la présence d'instructions importantes dans le manuel de l'utilisateur livré avec l'appareil concernant son utilisation et son entretien.

Attention

Tout changement ou modification de l'appareil non expressément approuvé par le fabricant ou ses représentants autorisés pourrait annuler l'autorisation pour l'utilisateur de faire fonctionner cet appareil.

Attention :

Le téléviseur ne doit pas être exposé à l'eau (gouttes ou éclaboussures).

Importantes mesures de sécurité

- **Lire les instructions** – Lire toutes les instructions de sécurité et de fonctionnement avant d'utiliser le téléviseur.
- **Conserver les instructions** – Conserver les instructions de sécurité et de fonctionnement pour toute référence ultérieure.
- **Respecter les avertissements** – Observer tous les avertissements figurant sur le téléviseur ainsi que dans les instructions d'utilisation.
- **Suivre les instructions** – Toutes les instructions d'utilisation doivent être appliquées.
- **Écouter en sécurité** – Pour protéger l'ouïe, suivre ces instructions lors de l'utilisation du casque d'écoute. Régler le volume au minimum avant de commencer l'écoute. Une fois l'écoute entamée, régler le volume à un niveau sonore confortable. Ne pas écouter à un volume très élevé. Une écoute prolongée à volume élevé peut entraîner une perte d'ouïe permanente. Une fois que le volume sonore est réglé, ne pas l'augmenter. Au cours du temps, les oreilles s'adaptent

au niveau sonore. Par conséquent, un volume sonore qui ne crée aucune gêne pourrait quand même être préjudiciable à l'ouïe.

- **Sécurité routière** – Ne pas utiliser de casque d'écoute en conduisant un véhicule à moteur ou une bicyclette. Cela peut créer un danger pour la circulation, et c'est illégal dans certains endroits. Bien que certains casques d'écoute permettent d'entendre des sons extérieurs lors d'une écoute à un volume sonore normal, ils peuvent quand même présenter un risque pour la circulation.
- **Nettoyage** – Débrancher le téléviseur de l'adaptateur d'alimentation CA avant tout nettoyage. Ne pas utiliser de nettoyeurs liquides ou en aérosol. Utiliser un chiffon humide pour le nettoyage.
- **Périphériques** – Ne pas utiliser de périphériques qui ne sont pas recommandés par Insignia, lesquels pourraient être source de dangers.
- **Eau et humidité** – Ne pas utiliser cet appareil à proximité d'eau, par exemple, à côté d'une baignoire, d'un lavabo, d'un évier, d'un bac à laver, dans une cave humide ou à côté d'une piscine.
- **Sources d'alimentation** – Utiliser uniquement le type d'alimentation électrique indiqué sur la plaque signalétique. En cas d'incertitude sur la tension d'alimentation électrique de la maison, consulter le revendeur du téléviseur ou la compagnie d'électricité. Pour les téléviseurs fonctionnant sur piles ou d'autres sources d'alimentation électrique, consulter les instructions d'utilisation.
- **Protection du cordon d'alimentation** – Acheminer le cordon d'alimentation de telle manière qu'on ne puisse marcher dessus ou qu'il ne soit pas pincé par des objets placés dessus ou tout contre; prêter particulièrement attention au point de raccordement du cordon à la prise murale, à la plaque multiprises et au connecteur du téléviseur dans lequel il est branché.
- **Foudre** – Pour favoriser la protection de ce téléviseur pendant un orage ou s'il se trouve inutilisé et sans surveillance pendant de longues périodes, le débrancher de l'adaptateur d'alimentation CA. Ceci évitera d'endommager le téléviseur en cas de foudre et de variations de tension du secteur.
- **Surcharge** – Les prises murales et les rallonges ne doivent pas être surchargées, ce qui pourrait provoquer des risques d'incendie ou de choc électrique.
- **Pénétration de liquides et d'objets divers** – Ne jamais enfoncer un objet quelconque dans les ouvertures du téléviseur, car il pourrait entrer en contact avec des tensions

dangereuses ou provoquer un court-circuit à l'origine d'un incendie ou d'un choc électrique. Ne jamais répandre un liquide sur le téléviseur.

- **Dépannage** – L'utilisateur ne doit pas essayer de réparer cet appareil lui-même. Toutes les réparations doivent être réalisées par un personnel qualifié.
- **Dommmages requérant des réparations** – Débrancher le téléviseur de l'adaptateur d'alimentation CA et utiliser les services d'un technicien qualifié dans les conditions suivantes :
 - si le cordon d'alimentation est effiloché ou la prise endommagée;
 - si un liquide a été répandu ou des objets sont tombés dans l'appareil;
 - si l'appareil a été exposé à la pluie ou à l'eau;
 - si l'appareil fonctionne anormalement en appliquant les instructions d'utilisation. Ne régler que les commandes décrites dans les instructions d'utilisation; en effet, un réglage incorrect d'autres commandes pourrait provoquer des détériorations entraînant souvent d'importantes réparations par un technicien qualifié afin de rétablir un fonctionnement normal;
 - si le téléviseur est tombé ou s'il est endommagé de quelque façon que ce soit;
 - si l'appareil présente une détérioration marquée de ses performances.
- **Pièces de remplacement** – Si des pièces doivent être remplacées, vérifier que le technicien a utilisé des pièces spécifiées par le fabricant ayant les mêmes caractéristiques que celles d'origine. Toute substitution par des pièces non autorisées risque de provoquer un incendie, un choc électrique, des blessures ou d'autres dangers.
- **Contrôle de sécurité** – Les réparations ou la maintenance ayant été effectuées, demander au technicien de réaliser les contrôles de sécurité de routine afin de déterminer que le téléviseur est en bon état de fonctionnement
- **Chaleur** – Installer le téléviseur à l'écart de sources de chaleur, telles que radiateurs, bouches de chaleur, fours ou autres appareils (y compris les amplificateurs) qui produisent de la chaleur.

Attention

Le téléviseur ne fonctionne pas lorsqu'il est en mouvement.

Fonctionnalités

Accessoires

Vérifier que les accessoires suivants sont présents dans la boîte :

- Téléviseur numérique/analogique
- Télécommande avec pile (CR2025)
- Câble AV
- Adaptateur d'alimentation CA
- Adaptateur pour voiture
- Guide de l'utilisateur

TV

Face avant

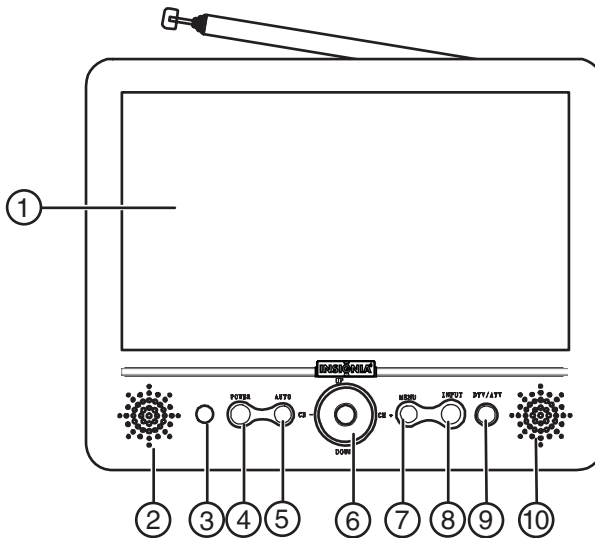

#	Description	Fonction
1	Écran ACL 7 po	Affiche les menus et l'image du téléviseur.
2	Haut-parleur gauche	Diffuse le son du canal gauche.
3	Capteur de télécommande	Reçoit le signal infrarouge de la télécommande.
4	Touche MARCHE/ARRÊT	Permet d'allumer et d'éteindre le téléviseur.
5	Touche AUTO	Appuyer sans relâcher (pendant trois secondes) pour rechercher automatiquement les canaux.

#	Description	Fonction
6	Touche CH -/CH+ et HAUT/BAS	En mode TV, appuyer sur CH -/CH + pour sélectionner un canal TV. En mode menu, appuyer sur ces touches pour parcourir les menus.
7	Touche MENU	Pour accéder au menu d'écran ou en sortir.
8	Touche ENTRÉE	Permet d'alterner entre une émission de télévision et un signal d'entrée AV.
9	Touche TVN/TVA	Permet d'alterner entre un signal TV numérique et un signal TV analogique.
10	Haut-parleur droit	Diffuse le son du canal droit.

Face arrière et côtés

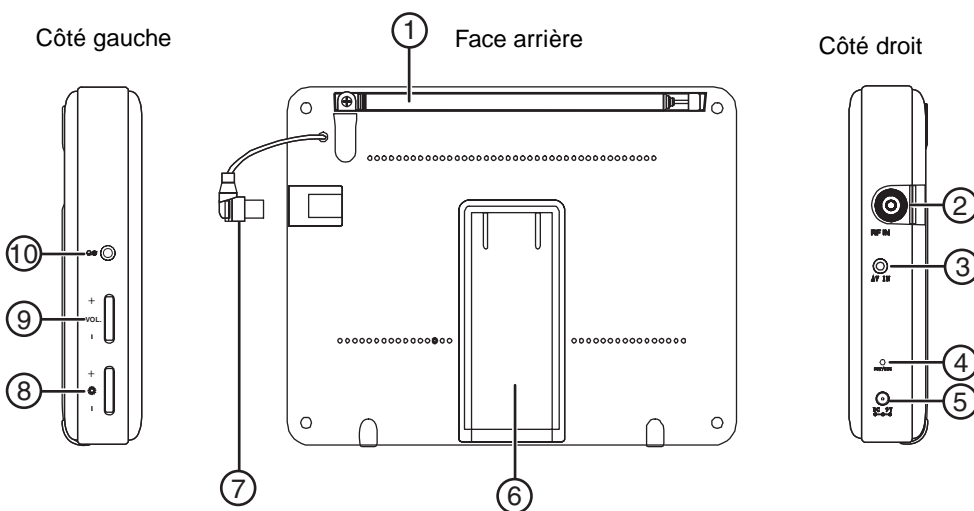

#	Description	Fonction
1	Antenne télescopique	Fournit un signal TV.
2	Prise ENTRÉE RF	Connecter une antenne externe à cette prise pour améliorer le signal TV.
3	Prise ENTRÉE AV	Connecter une source de signal AV externe à cette prise pour utiliser le téléviseur en tant que moniteur.
4	DEL ALIMENTATION/CHARGE	S'allume en vert lorsque le téléviseur est sous tension. S'allume en rouge pendant la charge.

#	Description	Fonction
5	Prise CC 9 V	Brancher le cordon de l'adaptateur d'alimentation CA 9 V ou l'adaptateur pour voiture sur cette prise pour fournir une alimentation externe.
6	Béquille	Déplier pour maintenir temporairement le téléviseur en position verticale.
7	Connecteur d'antenne	Brancher le connecteur d'antenne dans la prise RF IN (Entrée RF) lorsque l'antenne externe est déconnectée.
8	Luminosité +/-	Tourner cette molette pour régler la luminosité de l'image.
9	Volume +/-	Utiliser cette molette pour régler le volume sonore.
10	Prise de casque d'écoute	Brancher un casque d'écoute externe sur cette prise pour une écoute individuelle.

Télécommande

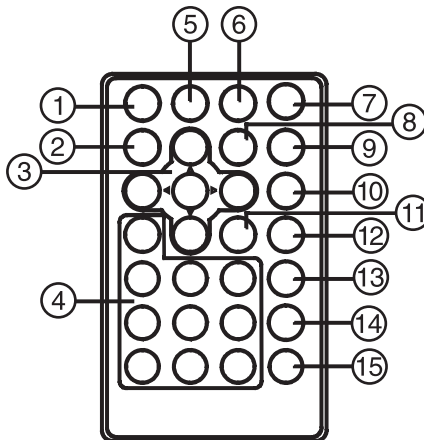

#	Description	Fonction
1	Touche MARCHE/ARRÊT	Permet de mettre le téléviseur sous ou hors tension.
2	Touche AFFICHAGE	Permet d'afficher des informations sur l'émission de télévision en cours de visualisation.
3	Touches HAUT/BAS/ GAUCHE/DROITE et ENTRÉE	Permettent de parcourir les menus et de confirmer les choix.
4	Touches numériques	Permettent de sélectionner directement les canaux TV.

#	Description	Fonction
5	Touche SOURDINE	Permet de mettre le son en sourdine. Appuyer de nouveau sur cette touche pour rétablir le son.
6	Touche CATV	Permet d'alterner entre réception hertzienne et câblodistribution pour la TVA.
7	Touche SYNTONISEUR	Permet d'alterner entre TV numérique et analogique.
8	Touche SAUT	Permet de supprimer un canal de la mémoire.
9	Touche MENU	Permet d'ouvrir ou de fermer les menus d'écran.
10	Touche AUDIO	Permet d'afficher la langue de l'audio (en mode TV numérique uniquement).
11	Touche -	Permet de sélectionner un sous-canal numérique. Par exemple, pour sélectionner le canal 5-2, appuyer sur 5, puis sur -, puis sur 2.
12	Touche GUIDE	Permet d'afficher le guide électronique des programmes en mode TV numérique, afin d'afficher des informations sur le canal.
13	Touche AUTO	Permet de rechercher automatiquement les canaux disponibles.
14	CH +	Permet d'aller au canal mémorisé suivant.
15	CH -	Permet d'aller au canal mémorisé précédent.

Installation du téléviseur

Utilisation de la télécommande

Pour utiliser la télécommande :

- 1 Lorsque la télécommande est utilisée pour la première fois, retirer la pellicule en plastique du bas de la batterie pour activer la télécommande.

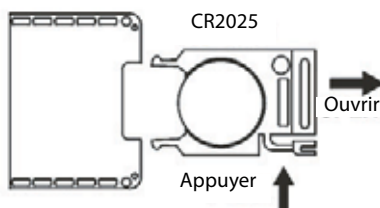

- 2 Pointer directement la télécommande vers le téléviseur, avec un angle inférieur à 30° par rapport au capteur infrarouge sur le devant du téléviseur, et à moins de 10 pieds (3 mètres).

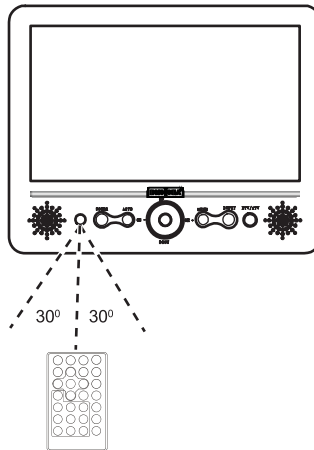
**Remarque**

Des objets entre la télécommande et le capteur peuvent affaiblir le signal infrarouge de la télécommande.

La portée peut être réduite si le soleil éclaire directement le capteur infrarouge du téléviseur.

Avertissements

Ne pas exposer la télécommande à des liquides, au soleil ou à des chocs.

La télécommande peut ne pas fonctionner correctement si le capteur infrarouge du téléviseur reçoit directement la lumière du soleil ou un éclairage important. Dans ce cas, modifier l'angle de l'éclairage ou de l'écran du téléviseur ou rapprocher la télécommande du capteur infrarouge.

Connexion de l'adaptateur d'alimentation CA

Attention

Il faut utiliser une source d'alimentation ITE régulée qui fournit un courant continu de 9 V. L'adaptateur d'alimentation CA fourni répond à ces critères. L'utilisation d'un adaptateur qui ne répond pas à ces critères risque d'endommager le téléviseur ou l'adaptateur.

Pour utiliser l'adaptateur d'alimentation CA :

- 1 Vérifier que la source d'alimentation CA locale correspond à la tension indiquée sur l'adaptateur d'alimentation CA. Si elle ne correspond pas, contacter le détaillant ou un centre de réparation.

- 2 Brancher le cordon CC de l'adaptateur d'alimentation CA sur la prise CC 9 V, sur le côté droit du téléviseur, puis le brancher sur la prise secteur CA.

Attention

Afin de protéger le téléviseur pendant les gros orages, débrancher l'adaptateur d'alimentation CA de la prise secteur CA.

Charge de la batterie

Le téléviseur est livré équipé d'une batterie NiMH rechargeable intégrée. Cette batterie doit être chargée avant d'être utilisée pour la première fois et périodiquement lorsqu'elle se décharge.

Pour charger la batterie :

- 1 Éteindre le téléviseur.
- 2 Brancher le cordon CC de l'adaptateur d'alimentation CA sur la prise CC 9 V, sur le côté droit du téléviseur, puis le brancher sur la prise secteur CA. La DEL PWR/CHG (Alimentation/Charge) qui se trouve sur le côté du téléviseur s'allume en rouge.
- 3 Lorsque la batterie est complètement rechargée, la DEL PWR/CHG (Alimentation/Charge) s'éteint. Lorsque cela se produit, débrancher l'adaptateur d'alimentation CA pour arrêter de charger la batterie.

Remarque

Le téléviseur peut normalement fonctionner jusqu'à 100 minutes avec une batterie complètement chargée. Recharger la batterie lorsque le volume sonore diminue ou lorsque l'image devient instable.

Paramétrage de la langue

Pour régler la langue :

- 1 Brancher le téléviseur et l'allumer en appuyant sur **POWER** (Marche/Arrêt).
- 2 Appuyer sur **MENU**. Le menu de configuration (*Setup*) s'affiche.

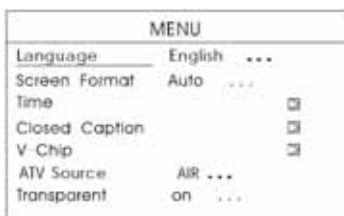

- 3 Appuyer sur **UP/DOWN** (Haut/Bas) pour mettre en surbrillance Language (Langue), puis appuyer de façon répétée sur **ENTER** (Entrée) pour sélectionner **English** (Anglais), **French**, (Français) ou **Spanish** (Espagnol).
- 4 Appuyer deux fois sur **LEFT** (Gauche) pour quitter le *menu de configuration*.

Réglage du format d'écran

Pour régler le format d'écran :

- 1 Brancher le téléviseur et l'allumer en appuyant sur **POWER** (Marche/Arrêt).
- 2 Appuyer sur **MENU**. Le *menu de configuration* (Setup) s'affiche.

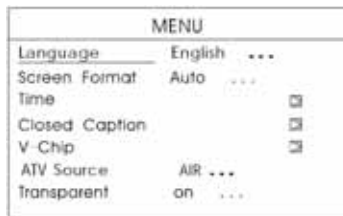

- 3 Appuyer sur **UP/DOWN** (Haut/Bas) pour mettre en surbrillance **Screen Format** (Format d'écran), puis appuyer de façon répétée sur **ENTER** (Entrée) pour sélectionner **Auto** ou **16:9**.
- 4 Appuyer deux fois sur **LEFT** (Gauche) pour quitter le *menu de configuration*.

Réglage de l'heure

Pour régler l'heure :

- 1 Brancher le téléviseur et l'allumer en appuyant sur **POWER** (Marche/Arrêt).
- 2 Appuyer sur **MENU**. Le *menu de configuration* s'affiche.

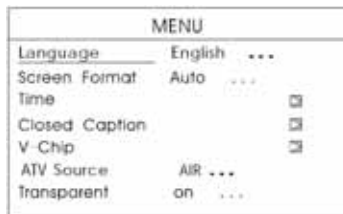

- Appuyer sur **UP/DOWN** (Haut/Bas) pour mettre en surbrillance **Time** (Heure), puis appuyer sur **RIGHT** (Droite). Le menu de l'heure (*Time Menu*) s'affiche.

MENU	
Time Zone	Mountain . . .
Sleep	Off . . .

- Appuyer de façon répétée sur **ENTER** (Entrée) pour sélectionner un fuseau horaire, puis appuyer deux fois sur **LEFT** (Gauche) pour quitter le *menu de configuration*. L'heure se règle automatiquement.

Utilisation du téléviseur

Pour utiliser le téléviseur :

- Redresser et déployer délicatement l'antenne télescopique, puis brancher le connecteur d'antenne sur la prise RF IN (Entrée RF).

Remarque

Si la réception TV est mauvaise, il est possible de régler la longueur et l'angle de l'antenne pour améliorer la réception. À l'intérieur d'un bâtiment en béton, le fait de s'approcher d'une fenêtre peut améliorer la réception.

Pour une réception optimale, connecter directement au câble. La réception est réduite lorsqu'une antenne est utilisée.

- Appuyer sur **POWER** (Marche/Arrêt) pour allumer le téléviseur.
- Appuyer sur **DTV/ATV** (TVN/TVA) pour sélectionner le mode souhaité.
- Maintenir appuyée la touche **Auto** pendant trois secondes pour commencer à chercher les canaux disponibles et les mémoriser.
- Une fois les canaux mémorisés, utiliser les touches CH+/CH- pour sélectionner le canal suivant ou précédent, ou utiliser les touches numériques de la télécommande pour sélectionner directement un canal.

Remarque

Pour supprimer un canal de la mémoire, appuyer sur **Skip** (Saut) de la télécommande.

- Régler le niveau sonore avec la commande du **VOLUME** qui se trouve sur le côté du téléviseur.

- 7 Pour l'écoute individuelle, brancher le casque d'écoute stéréo sur la prise stéréo située sur le côté gauche de l'appareil. Les haut-parleurs sont automatiquement mis en sourdine.

Attention

Pour éviter d'affecter l'ouïe, conserver le volume au niveau le plus bas avant de mettre le casque d'écoute, puis le régler ensuite à un niveau acceptable.

- 8 Pour éteindre le téléviseur, appuyer sur **POWER** (Marche/Arrêt).

Réglage des sous-titres codés

Pour régler les sous-titres codés :

- 1 Brancher le téléviseur et l'allumer en appuyant sur **POWER** (Marche/Arrêt).
- 2 Appuyer sur **MENU**. Le *menu de configuration* s'affiche.

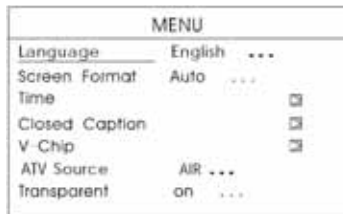

- 3 Appuyer sur **UP/DOWN** (Haut/Bas) pour mettre en surbrillance **Closed Caption** (Sous-titres codés), puis sur **RIGHT** (Droite). Le *menu des sous-titres codés* s'affiche.



- 4 Appuyer de façon répétée sur **ENTER** (Entrée) pour sélectionner le mode de sous-titres codés souhaité. Les options incluent :
 - **ON (Activés)**
 - **OFF (Désactivés)**

- 5 Appuyer sur **UP/DOWN** pour mettre en surbrillance **Mode**, puis sur **RIGHT**. Le Menu du mode de sous-titres codés (*Closed Caption Mode menu*) s'affiche.

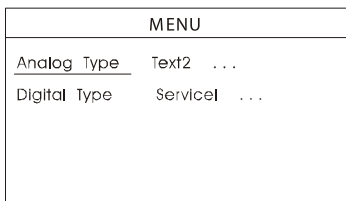

- 6 Appuyer sur **UP/DOWN** pour mettre en surbrillance **Analog Type** (Type analogique) ou **Digital Type** (Type numérique), puis appuyer de façon répétée sur **ENTER** pour sélectionner le mode de sous-titres codés.
- 7 Appuyer sur **LEFT** (Gauche) pour quitter le *menu de configuration*.

Configuration du contrôle parental

Pour configurer le contrôle parental :

- 1 Brancher le téléviseur et l'allumer en appuyant sur **POWER** (Marche/Arrêt).
- 2 Appuyer sur **MENU**. Le *menu de configuration* s'affiche.

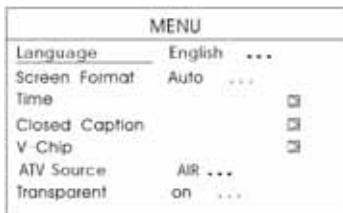

- 3 Appuyer sur **UP/DOWN** (Haut/Bas) pour mettre en surbrillance **V-Chip** (Puce antiviolence), puis appuyer sur **RIGHT** (Droite). L'écran du mot de passe (*Password screen*) s'affiche.

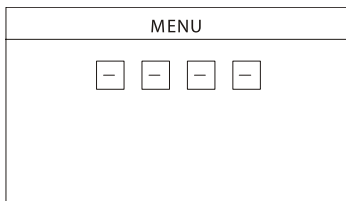

- 4 À l'aide des touches numériques de la télécommande, entrer **3308** (le mot de passe par défaut). Le menu du contrôle parental (*Parental Controls Menu*) s'affiche.

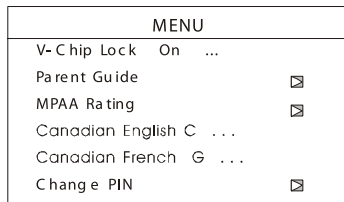

- 5 Appuyer sur **ENTER** pour activer (**On**) ou désactiver (**Off**) la fonction V-Chip Lock (Verrouillage de la puce antivolage).
- 6 Appuyer sur **UP/DOWN** (Haut/Bas) pour mettre en surbrillance **Parent Guide** (Guide parental), puis sur **RIGHT** (Droite). Le menu du guide parental (*Parent Guide Menu*) s'affiche.

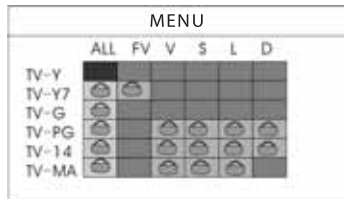

- **TV-Y** – Tous les enfants
 - **TV-Y7** – Pour des enfants plus âgés
 - **TV-G** – Tous publics
 - **TV-PG** – Surveillance parentale suggérée
 - **TV-14** – Mise en garde sérieuse des parents
 - **TV-MA** – Adultes seulement
 - **ALL** – Tout le contenu
 - **FV** – Violence fictive
 - **D** – Dialogues à caractère sexuel
 - **L** – Vulgarités
 - **S** – Situations à caractère sexuel
 - **V** – Violence
- 7 Appuyer sur **UP/DOWN/LEFT/RIGHT** (Haut/Bas/Gauche/Droite) pour sélectionner la classification à interdire ou à autoriser, puis appuyer sur **ENTER** (Entrée).

- 8 Appuyer sur **LEFT** (Gauche) pour revenir au *menu du contrôle parental*.

MENU	
V- Chip Lock	On ...
Parent Guide	<input checked="" type="checkbox"/>
MPAA Rating	<input checked="" type="checkbox"/>
Canadian English C ...	
Canadian French G ...	
Change PIN	<input checked="" type="checkbox"/>

- 9 Appuyer sur **Up/Down** (Haut/Bas) pour mettre en surbrillance **MPAA Rating** (Classification MPAA), **Canadian English** (Canada anglophone) ou **Canadian French** (Canada francophone), puis sur **RIGHT** (Droite). Le menu sélectionné s'affiche.
- 10 Appuyer sur **UP/DOWN** (Haut/Bas) pour sélectionner la classification à interdire ou à autoriser, puis sur **Enter** (Entrée) pour changer la classification.

Classifications MPAA

- **G** – Tous publics
- **PG** – Contrôle parental suggéré
- **PG-13** – Mise en garde sérieuse des parents
- **R** – Interdit
- **NC-17** – Interdit aux mineurs de moins de 17 ans
- **X** – Adultes seulement
- **NR** – Non disponible

Classifications pour le Canada anglophone

- **C** – Enfants
- **C8+** – Enfants de plus de 8 ans
- **G** – Tous publics
- **PG** – Surveillance parentale suggérée
- **14 ANS+** – Plus de 14 ans
- **18+** – Adultes seulement
- **NA** – Non disponible

Classifications pour le Canada francophone

- **G** – Tous publics
- **8 ANS+** – Tout public, mais pas conseillé pour les jeunes enfants
- **13 ANS+** – Plus de 13 ans
- **16 ANS+** – Plus de 16 ans
- **18 ANS+** – Plus de 18 ans
- **NA** – Non disponible

- 11 Appuyer deux fois sur **LEFT** (Gauche) pour quitter la configuration.

Pour changer le mot de passe :

- 1 Brancher le téléviseur et l'allumer en appuyant sur **POWER** (Marche/Arrêt).
- 2 Appuyer sur **MENU**. Le *menu de configuration* s'affiche.

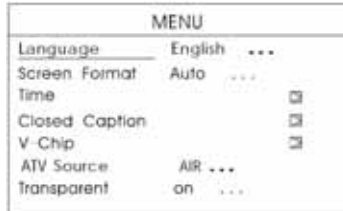

- 3 Appuyer sur **UP/DOWN** (Haut/Bas) pour mettre en surbrillance **V-Chip** (Puce antiviolence), puis appuyer sur **RIGHT** (Droite). L'écran du mot de passe (*Password screen*) s'affiche.

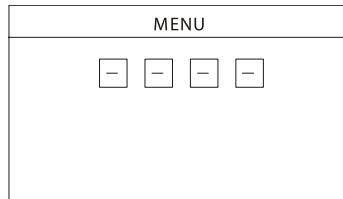

- 4 À l'aide des touches numériques de la télécommande, entrer **3308** (le mot de passe par défaut, si aucun n'a été défini) ou le mot de passe existant (si un a déjà été défini). Le menu du contrôle parental (*Parental Controls Menu*) s'affiche.

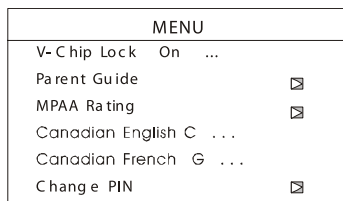

- 5 Appuyer sur **UP/DOWN** (Haut/Bas) pour mettre en surbrillance **Change PIN** (Changer le mot de passe), puis sur **Right**.
- 6 À l'aide des touches numériques de la télécommande, saisir le nouveau mot de passe à quatre chiffres dans les espaces prévus à cet effet.
- 7 À l'aide des touches numériques de la télécommande, saisir encore une fois le nouveau mot de passe. Le mot de passe est changé.
- 8 Appuyer deux fois sur **LEFT** (Gauche) pour quitter la configuration.

Réglage de l'arrêt différé

Pour régler l'arrêt différé :

- 1 Brancher le téléviseur et l'allumer en appuyant sur **POWER** (Marche/Arrêt).
- 2 Appuyer sur **MENU**. Le *menu de configuration* s'affiche.

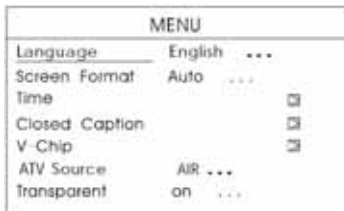

- 3 Appuyer sur **UP/DOWN** (Haut/Bas) pour mettre en surbrillance **Time** (Heure), puis sur **ENTER** (Entrée). Le menu de l'heure (*Time Menu*) s'affiche.

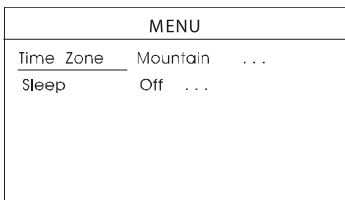

- 4 Appuyer sur **UP/DOWN** (Haut/Bas) pour mettre en surbrillance **Sleep** (Arrêt différé), puis appuyer de façon répétée sur **ENTER** (Entrée) jusqu'à ce que la durée souhaitée s'affiche. Les options incluent :

- 5 minutes
- 10 minutes
- 15 minutes
- 30 minutes
- 45 minutes
- 60 minutes
- 90 minutes
- 120 minutes
- 180 minutes
- 240 minutes
- Off (Désactivé)

Une fois la durée réglée, le téléviseur s'éteindra automatiquement après l'intervalle sélectionné.

- 5 Appuyer deux fois sur **LEFT** (Gauche) pour quitter la configuration.

Configuration de la source TVA

Pour configurer la source TVA :

- 1 Brancher le téléviseur et l'allumer en appuyant sur **POWER** (Marche/Arrêt).
- 2 Appuyer sur **DTV/ATV** (TVN/TVA) pour sélectionner le mode **ATV** (TVA), puis sur **MENU**. Le *menu de configuration* s'affiche.

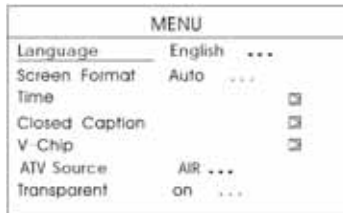

- 3 Appuyer sur **UP/DOWN** (Haut/Bas) pour mettre en surbrillance **ATV Source** (Source TVA), puis appuyer de façon répétée sur **ENTER** (Entrée) pour sélectionner **AIR** (Hertzienne), **ATV CABLE-STD** (Câble TVA-STD), **ATV CABLE-HRC** (Câble TVA-HRC) ou **ATV CABLE-IRC** (Câble TVA-IRC).
- 4 Appuyer deux fois sur **LEFT** (Gauche) pour quitter le menu de configuration.

Réglage de la transparence du menu

Pour régler la transparence du menu :

- 1 Brancher le téléviseur et l'allumer en appuyant sur **POWER** (Marche/Arrêt).
- 2 Appuyer sur **MENU**. Le *menu de configuration* s'affiche.

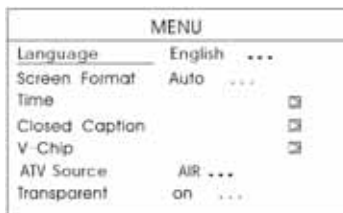

- 3 Appuyer sur **UP/DOWN** (Haut/Bas) pour mettre en surbrillance **Transparent**, puis sur **ENTER** (Entrée) pour alterner entre **On** (transparent) et **Off** (opaque).
- 4 Appuyer deux fois sur **LEFT** (Gauche) pour quitter la configuration.

Amélioration de la réception

Lorsque le signal est faible, donnant lieu à une image de mauvaise qualité ou déformée, essayer de placer le téléviseur près d'une fenêtre ou de connecter une antenne externe au téléviseur pour améliorer la réception.

Connecter l'antenne externe (non fournie) à la prise RF IN (Entrée RF) située sur le côté droit du téléviseur.

Utilisation du téléviseur en tant que moniteur

Pour utiliser le téléviseur en tant que moniteur :

- 1 Connecter le câble AV provenant des prises AV OUT (Sortie AV) (fiche jaune à la prise vidéo, fiche rouge à la prise audio et fiche blanche à la prise audio gauche) de la source du signal externe.
- 2 Connecter la fiche de 1/8 po du câble AV à la prise AV IN (Entrée AV) du téléviseur.
- 3 Appuyer sur **INPUT** (Entrée) sur le téléviseur pour passer en mode AV.

Utilisation d'un casque d'écoute

Attention

Pour éviter d'affecter l'ouïe, conserver le volume au niveau le plus bas avant de mettre le casque d'écoute, puis le régler ensuite à un niveau acceptable.

Pour l'écoute individuelle, il est possible, en option, de connecter un casque d'écoute (non fourni) muni d'une fiche de 1/8 pouce à la prise pour casque d'écoute qui se trouve sur le côté gauche du téléviseur. Ceci met automatiquement en sourdine les haut-parleurs intégrés.

Utilisation du pied en option

Un pied est disponible en option (non fourni) pour le téléviseur. Le pied peut être utilisé pour monter de façon permanente le téléviseur sur une surface plane, telle qu'un bureau, une étagère ou une table.

Pour fixer le pied en option :

- Placer le téléviseur sur le pied et le fixer en tournant la molette de verrouillage qui se trouve sous le téléviseur dans le sens horaire jusqu'à ce que la vis de fixation soit serrée sur le pied.

Pour démonter le pied, tourner la molette de verrouillage dans le sens anti-horaire jusqu'à ce que la vis de fixation sorte du pied, puis retirer le téléviseur.

Problèmes et solutions

Attention

L'utilisateur ne doit pas essayer de réparer lui-même le téléviseur. Cela annulerait la garantie.

Problème	Cause éventuelle	Solution
Absence de son ou d'alimentation	Le volume est trop bas.	Augmenter le volume.
	L'adaptateur d'alimentation CA n'est pas fermement connecté.	Connecter l'adaptateur d'alimentation CA.
Image de mauvaise qualité	Signal faible.	Ajuster l'antenne télescopique, s'approcher d'une fenêtre (si à l'intérieur d'un bâtiment) ou utiliser une antenne externe.
Pas de son dans le casque d'écoute.	La fiche du casque d'écoute n'est pas branchée correctement.	Rebrancher la fiche du casque d'écoute dans la prise.
	La commande du volume est au minimum.	Augmenter le volume.

Entretien du téléviseur

Nettoyage du boîtier et de l'écran

Essuyer avec un chiffon propre. Si le boîtier et l'écran sont très sales, humidifier le chiffon avec une solution diluée de détergent non caustique et d'eau.

Attention

Ne pas utiliser des solvants comme le benzène, les diluants, les liquides de nettoyage commerciaux ou les vaporisateurs antistatiques conçus pour les disques en vinyle.

Spécifications

Taille de l'image	7 pouces
Alimentation	9 V CC Batterie Ni-MH rechargeable
Nombre de pixels	480 x 234 x RVB
Nombre de couleurs	Toutes nuances
Standard	NTSC et ATSC
Dimensions L x P x H	7,3 x 5,8 x 1,3 po (18,54 x 14,73 x 3,3 cm)
Poids	1.5 lb (0.68 kg)

Avis juridiques

© 2007 Insignia. Insignia et le logo Insignia sont des marques de commerce de Best Buy Enterprise Services, Inc. Les autres noms de marques et de produits mentionnés sont des marques de commerce ou des marques déposées de leurs propriétaires respectifs. Les spécifications et caractéristiques sont susceptibles d'être modifiées sans préavis.

Pour l'assistance technique, appeler le (877) 467-4289.

Garantie limitée de 90 jours

Insignia Products (« Insignia ») garantit au premier acheteur de ce **NS-7HTV** neuf (« Produit »), qu'il est exempt de vices de fabrication et de main-d'œuvre à l'origine, pour une période de 90 jours à partir de la date d'achat du Produit (« Période de garantie »). Ce Produit doit avoir été acheté chez un revendeur agréé des produits de la marque Insignia et emballé avec cette déclaration de garantie. Cette garantie ne couvre pas les Produits remis à neuf. Les conditions de la présente garantie s'appliquent à tout Produit pour lequel Insignia est notifié pendant la Période de garantie, d'un vice couvert par cette garantie qui nécessite une réparation.

QUELLE EST LA DURÉE DE LA COUVERTURE ?

La Période de garantie dure 90 jours à compter de la date d'achat de ce Produit. La date d'achat est imprimée sur le reçu fourni avec le Produit.

QUE COUVRE CETTE GARANTIE ?

Pendant la Période de garantie, si un vice de matériau ou de main-d'œuvre d'origine est détecté sur le Produit par un service de réparation agréé par Insignia ou le personnel du magasin, Insignia (à sa seule discrétion) : (1) réparera le Produit en utilisant des pièces détachées neuves ou remises à neuf; ou (2) remplacera le Produit par un produit ou des pièces neuves ou remises à neuf de qualité comparable. Les produits et pièces remplacés au titre de cette garantie deviennent la propriété d'Insignia et ne sont pas retournés à l'acheteur. Si les Produits ou pièces nécessitent une réparation après l'expiration de la Période de garantie, l'acheteur devra payer tous les frais de main-d'œuvre et les pièces. Cette garantie reste en vigueur tant que l'acheteur reste propriétaire du Produit Insignia pendant la Période de garantie. La garantie prend fin si le Produit est revendu ou transféré d'une quelconque façon que ce soit à tout autre propriétaire.

COMMENT OBTENIR UNE RÉPARATION SOUS GARANTIE ?

Si le Produit a été acheté chez un détaillant, le rapporter accompagné du reçu original chez ce détaillant. Prendre soin de remettre le Produit dans son emballage d'origine ou dans un emballage qui procure la même qualité de protection que celui d'origine. Si le Produit a été acheté en ligne, l'expédier accompagné du reçu original à l'adresse indiquée sur le site Web. Prendre soin de remettre le Produit dans son emballage d'origine ou dans un emballage qui procure la même qualité de protection que celui d'origine.

Pour obtenir le service de la garantie à domicile pour un téléviseur avec écran de 25 po ou plus, appeler le 1-888-BESTBUY. L'assistance technique établira un diagnostic et corrigera le problème au téléphone ou enverra un technicien agréé par Insignia pour la réparation à domicile.

OÙ CETTE GARANTIE S'APPLIQUE-T-ELLE ?

Cette garantie ne s'applique qu'à l'acheteur original du Produit aux États-Unis et au Canada.

CE QUI N'EST PAS COUVERT PAR CETTE GARANTIE LIMITÉE

La présente garantie ne couvre pas :

- la formation du client;
- l'installation;
- les réglages de configuration;
- les dommages esthétiques;
- les dommages résultants de catastrophes naturelles telles que la foudre;
- les accidents;
- une utilisation inadaptée;
- une manipulation abusive;
- la négligence;

- une utilisation commerciale;
- la modification de tout ou partie du Produit, y compris l'antenne.
- un écran plasma endommagé par les images fixes (sans mouvement) qui restent affichées pendant de longues périodes (rémanentes).

La présente garantie ne couvre pas non plus :

- les dommages ayant pour origine une utilisation ou une maintenance défectueuse;
- la connexion à une source électrique dont la tension est inadéquate;
- toute réparation effectuée par quiconque autre qu'un service de réparation agréé par Insignia pour la réparation du Produit;
- les Produits vendus en l'état ou hors service;
- les consommables tels que les fusibles ou les piles;
- les produits dont le numéro de série usine a été altéré ou enlevé.

LA RÉPARATION OU LE REMPLACEMENT, TELS QU'OFFERTS PAR LA PRÉSENTE GARANTIE, CONSTITUENT LE SEUL RECOURS DE L'ACHETEUR. INSIGNIA NE SAURAIT ÊTRE TENU POUR RESPONSABLE DE DOMMAGES ACCESSOIRES OU CONSÉCUTIFS, RÉSULTANT DE L'INEXÉCUTION D'UNE GARANTIE EXPRESSE OU IMPLICITE SUR CE PRODUIT, Y COMPRIS, SANS S'Y LIMITER, LA PERTE DE DONNÉES, L'IMPOSSIBILITÉ D'UTILISER LE PRODUIT, L'INTERRUPTION D'ACTIVITÉ OU LA PERTE DE PROFITS. INSIGNIA PRODUCTS N'OCTROIE AUCUNE AUTRE GARANTIE EXPRESSE RELATIVE À CE PRODUIT; TOUTES LES GARANTIES EXPRESSES OU IMPLICITES POUR CE PRODUIT, Y COMPRIS MAIS SANS LIMITATION, TOUTE GARANTIE DE QUALITÉ MARCHANDE, D'ADÉQUATION À UN BUT PARTICULIER, SONT LIMITÉES À LA PÉRIODE DE GARANTIE APPLICABLE TELLE QUE DÉCRITE CI-DESSUS ET AUCUNE GARANTIE EXPRESSE OU IMPLICITE NE S'APPLIQUERA APRÈS LA PÉRIODE DE GARANTIE. CERTAINS ÉTATS ET PROVINCES NE RECONNAISSENT PAS LES LIMITATIONS DE LA DURÉE DE VALIDITÉ DES GARANTIES IMPLICITES. PAR CONSÉQUENT, LES LIMITATIONS SUSMENTIONNÉES PEUVENT NE PAS S'APPLIQUER À L'ACHETEUR ORIGINAL. LA PRÉSENTE GARANTIE DONNE À L'ACHETEUR DES GARANTIES JURIDIQUES SPÉCIFIQUES; IL PEUT AUSSI BÉNÉFICIER D'AUTRES GARANTIES QUI VARIENT D'UN ÉTAT OU D'UNE PROVINCE À L'AUTRE.

Pour contacter Insignia :

Pour le service à la clientèle, appeler le 1-877-467-4289

www.insignia-products.com

INSIGNIA^{MC} est une marque de commerce de Best Buy Enterprise Services, Inc.

Distribué par Best Buy Purchasing, LLC

Insignia, 7601 Penn Avenue South, Richfield, Minnesota, U.S.A.

Insignia NS-7HTV Televisor portátil de 7"

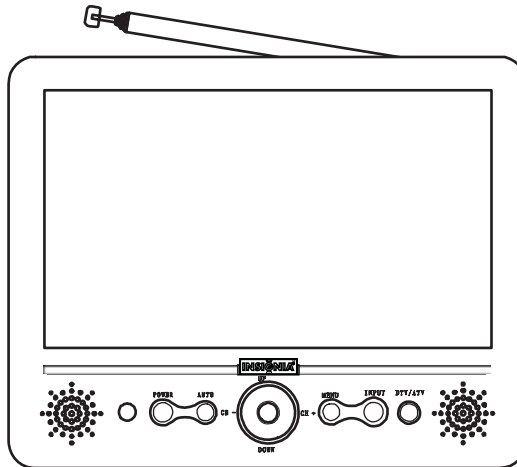

Contenido

Bienvenido	47
Información de seguridad	48
Características	50
Preparación de su televisor	54
Uso de su televisor	58
Localización y corrección de fallas	67
Mantenimiento de su televisor	68
Avisos legales	69
Garantía limitada de 90 días	71

Bienvenido

Felicitaciones por su compra de un producto de alta calidad de Insignia. Su NS-7HTV representa el más moderno diseño de televisores portátiles digitales/analógicos y está concebido para brindar un rendimiento confiable y sin problemas.

Información de seguridad

Para evitar el peligro de incendio o choque eléctrico, no conecte este cable de alimentación de CA en un cable de extensión, receptáculo, ni con otro tipo de tomacorriente, ya que las clavijas deben quedar completamente insertadas para evitar su exposición. Para reducir el riesgo de incendio o choque eléctrico, no exponga este aparato a la lluvia o la humedad.



El signo de admiración dentro de un triángulo tiene por finalidad alertarle de la presencia de instrucciones importantes de operación y mantenimiento (servicio) en la literatura que se incluye con su televisor.

Cuidado

Cualquier cambio o modificación a su televisor, que no esté aprobado expresamente por el fabricante o sus centros autorizados, pueden cancelar su autoridad para operar su unidad.

Cuidado:

Su televisor no debe ser expuesto al agua (goteo o salpique).

Medidas de seguridad importantes

- **Lea las instrucciones** – Lea todas las instrucciones de seguridad y operación antes de usar su televisor.
- **Guarde las instrucciones** – Guarde las instrucciones de seguridad y operación para referencia futura.
- **Siga las advertencias** – Preste atención a todas las advertencias sobre su televisor y en las instrucciones de operación.
- **Siga las instrucciones** – Siga todas las instrucciones de operación y uso.
- **Escuchando de forma segura** – Para proteger su oído, siga las siguientes guías cuando use auriculares. Ajuste el volumen al nivel más bajo antes de comenzar a escuchar. Después de comenzar a escuchar, ajuste el volumen a un nivel cómodo. No escuche a niveles de volumen extremadamente altos. Escuchar a volumen alto por tiempo extendido puede causar la pérdida permanente del oído. Una vez que ajuste el volumen, no lo suba. Con el tiempo, su oído se adapta al nivel del volumen. Así que un nivel de volumen que no cause incomodidad todavía puede dañar su oído.

- **Seguridad del tráfico** – No use los auriculares mientras maneja un vehículo motorizado o una bicicleta. Esto puede crear un peligro en tráfico y podría ser ilegal en algunas áreas. Aunque algunos auriculares le permiten escuchar algunos sonidos externos cuando escucha a niveles de volumen normal, todavía pueden presentar un peligro en tráfico.
- **Limpieza** – Desconecte su televisor del tomacorriente de CA antes de limpiarlo. No use productos de limpieza líquidos o en aerosol. Use un paño húmedo para limpiarla.
- **Aditamentos** – No use accesorios que no hayan sido recomendados por Insignia ya que podrían causar problemas peligrosos.
- **Agua y humedad** – No use su televisor cerca del agua; por ejemplo, cerca de una bañera, en un sótano mojado o cerca de una piscina.
- **Fuentes de alimentación** – Use sólo el tipo de alimentación eléctrica indicado en la etiqueta de marca. Si no está seguro del tipo de fuente de alimentación que hay en su casa, consulte con el vendedor de su televisor o la compañía de energía local. Para televisores diseñados para funcionar con baterías, u otras fuentes, consulte las instrucciones de operación respectivas.
- **Protección del cable de alimentación** – Coloque los cables de alimentación eléctrica de tal forma que no se pisen o queden aplastados por objetos colocados contra ellos; preste atención especial a los cables conectados a tomacorrientes y al lugar de donde salen del televisor.
- **Rayos** – Por protección adicional de su televisor durante una tormenta de rayos, o cuando se deje de usar por un periodo de tiempo prolongado, desconéctelo del adaptador de alimentación CA. Esto evitará daños al televisor debido a sobretensión de energía o relámpagos.
- **Sobrecarga** – No sobrecargue los tomacorrientes ni los cables de extensión ya que esto podría resultar en riesgo de incendio o choque eléctrico.
- **Introducción de objetos y líquidos** – Nunca inserte objetos de ningún tipo en el televisor a través de las aberturas, ya que podrían tocar puntos de voltaje peligrosos o hacer cortocircuito con otros componentes que podrían resultar en incendio o choque eléctrico. Nunca derrame líquidos de ninguna clase sobre su televisor.
- **Servicio** – No intente reparar su televisor usted mismo. Remita todas las reparaciones al personal de servicio calificado.
- **Daños que requieren reparación** – Desconecte su televisor del tomacorriente de CA y refiera la reparación a personal de servicio calificado bajo las siguientes condiciones:

- Cuando el cable de alimentación o el enchufe esté dañado o pelado.
- Si se ha derramado líquido u objetos han caído dentro de su televisor.
- Si el televisor ha sido expuesto a la lluvia o al agua.
- Si su televisor no funciona normalmente aún siguiendo las instrucciones de operación. Ajuste únicamente los controles que están cubiertos en las instrucciones de operación, ya que el ajuste incorrecto de otros controles puede resultar en daño y frecuentemente requerirá trabajo intensivo de un técnico calificado para restaurar la operación normal de su televisor.
- Si su televisor se ha caído o dañado de cualquier forma.
- Cuando su televisor exhiba un cambio significativo en el rendimiento.
- **Piezas de repuesto** – Cuando se necesiten repuestos, asegúrese de que el técnico de reparación use repuestos especificados por el fabricante o que tengan las mismas características que la parte original. Las substituciones no autorizadas pueden resultar en incendio, choque eléctrico, lesiones a personas u otros peligros.
- **Verificación de seguridad** – Después de completar la reparación de su televisor, pídale al técnico de servicio que realice verificaciones de seguridad rutinarias para determinar que su televisor se encuentra en buena condición de operación.
- **Calor** – No instale su televisor cerca de fuentes de calor tales como radiadores, estufas u otros productos (tales como amplificadores) que produzcan calor.

Advertencia:

El televisor no funcionará cuando se está moviendo.

Características

Accesorios

Asegúrese de que los siguientes accesorios se encuentran en el paquete:

- Televisor digital/analógico
- Control remoto con pila (CR2025)
- Cable de AV
- Adaptador de alimentación CA
- Adaptador para auto
- Guía del usuario

Televisor

Vista Frontal

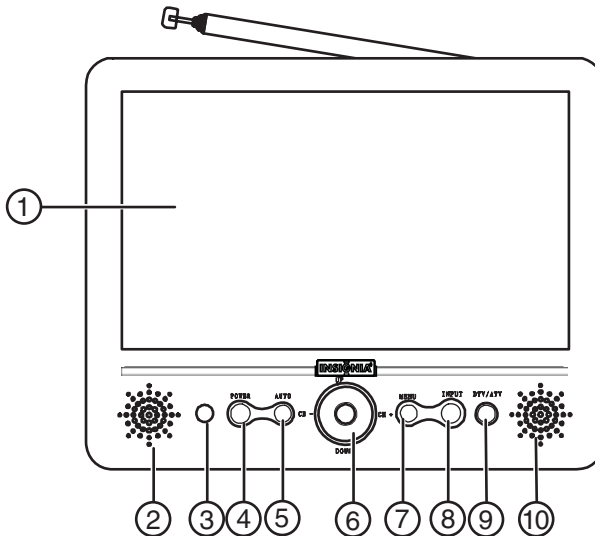

#	Descripción	Función
1	Pantalla LCD de 7"	Muestra la imagen del televisor y los menús.
2	Altavoz izquierdo	Provee el sonido del canal izquierdo.
3	Sensor del control remoto	Recibe la señal infrarroja del control remoto.
4	Botón de ENCENDIDO	Permite encender y apagar el televisor.
5	Botón AUTO	Mantenga presionado (por tres segundos) para buscar automáticamente los canales.
6	Botón CH -/CH+ y ARRIBA/ABAJO	En el modo de televisor, presione CH -/CH + para seleccionar un canal de TV. En el modo de menú, permiten navegar los menús.
7	Botón de MENÚ	Permite abrir o cerrar el menú de pantalla.
8	Botón de ENTRADA	Permite alternar entre un programa de TV y una señal de entrada de AV.
9	Botón de DTV/ATV	Permite alternar entre una señal de TV digital y una de TV analógica.
10	Altavoz derecho	Provee el sonido del canal derecho.

Vista posterior y lateral

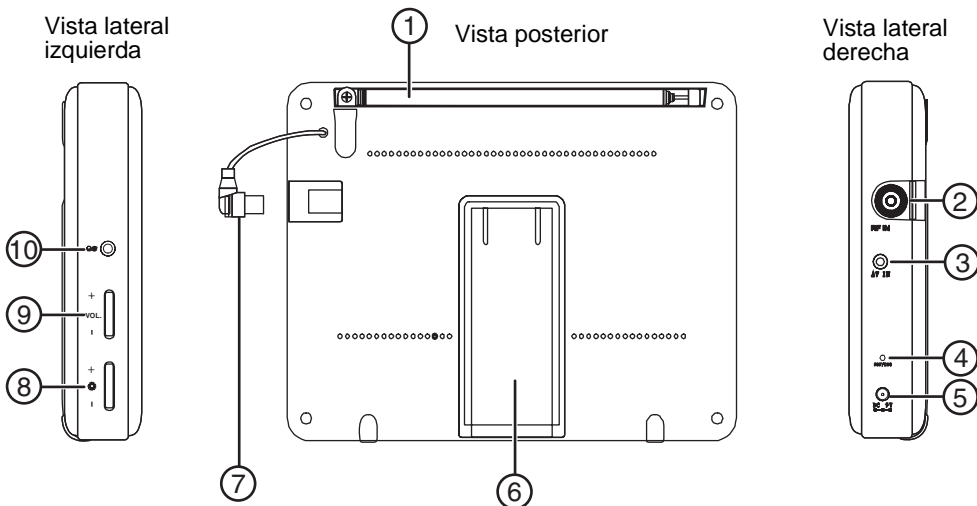

#	Descripción	Función
1	Antena telescópica	Provee la señal para el televisor.
2	Toma de ENTRADA DE RF	Conecte a una antena exterior para mejorar la señal de TV.
3	Toma de ENTRADA DE AV	Conecte una fuente de señal de AV externa para usar el televisor como un monitor.
4	Indicador LED de ENCENDIDO/CARGA	Se ilumina color verde cuando el televisor se encuentra encendido. Se ilumina color rojo cuando está cargándose.
5	Toma de 9 V CC	Conecte el cable de 9 V del adaptador de alimentación de CA o el adaptador para auto a este toma para proveer alimentación externa.
6	Pie de apoyo	Extienda para sostener temporalmente el televisor en la posición vertical.
7	Conector de la antena	Conecte el enchufe de la antena en el toma RF IN (Entrada de RF) cuando la antena externa esté desconectada.
8	Brillo +/-	Gire esta perilla para ajustar el brillo de la imagen.
9	Volumen +/-	Gire esta perilla para ajustar el volumen del sonido.
10	Toma de auriculares	Conecte auriculares externos a este toma para escuchar de forma privada.

Control remoto

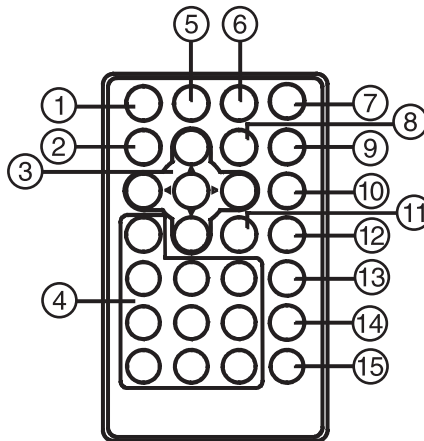

#	Descripción	Función
1	Botón de ENCENDIDO	Presione para encender o apagar el TV.
2	Botón de VISUALIZACIÓN	Presione para mostrar la información sobre el programa de TV.
3	Botones ARRIBA/ ABAJO/IZQUIERDA/ DERECHA y ENTRAR	Permiten navegar los menús y confirmar selecciones.
4	Botones numéricos	Permiten seleccionar directamente canales de TV.
5	Botón de SILENCIAMIENTO	Permite silenciar el sonido. Presiónelo de nuevo para restaurar el sonido.
6	Botón CATV	Permite alternar entre ATV AIR (TV analógica por aire) y ATV CABLE (TV analógica por cable).
7	Botón de SINTONIZADOR	Permite alternar entre TV analógica y digital.
8	Botón de SALTAR	Permite borrar un canal de la memoria.
9	Botón de MENÚ	Permite abrir o cerrar los menús de pantalla.
10	Botón de AUDIO	Permite mostrar el idioma de audio (sólo en el modo de TV digital).
11	Botón -	Permite seleccionar un subcanal digital. Por ejemplo, para seleccionar el canal 5-2, presione el botón 5, el botón - y luego el botón 2.
12	Botón de GUÍA	Permite mostrar la guía de programación electrónica en el modo de TV digital, para mostrar información sobre el canal.

#	Descripción	Función
13	Botón AUTO	Permite buscar automáticamente los canales disponibles.
14	CH +	Permite ir al siguiente canal superior memorizado.
15	CH -	Permite ir al siguiente canal inferior memorizado.

Preparación de su televisor

Uso del control remoto

Para usar el control remoto:

- 1 La primera vez que use el control remoto, remueva la lámina plástica que se encuentra debajo de la batería para activar el remoto.

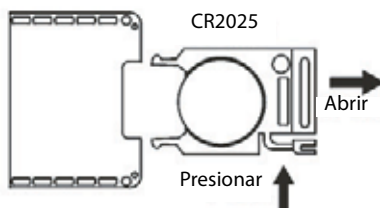

- Apunte el control remoto directamente al televisor, dentro de un ángulo de 30° del sensor infrarrojo al frente del televisor y a menos de 10 pies (3 metros).

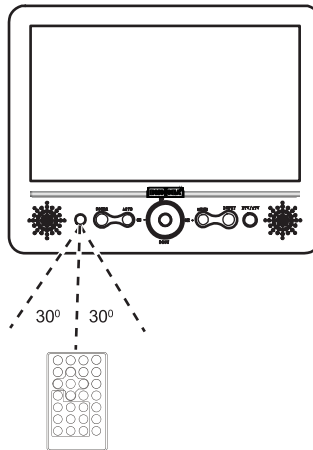
**Nota**

Los objetos entre el control remoto y el sensor podrían debilitar la señal infrarroja del control remoto.
El rango puede verse disminuido si la luz solar brilla en el sensor infrarrojo del TV.

Cuidados

No exponga el control remoto a líquidos, a luz del sol directa o a impactos.
Es posible que el control remoto no funcione correctamente si el sensor infrarrojo del televisor se encuentra bajo luz solar directa o fuerte iluminación. En ese caso, cambie el ángulo de la luz o de la pantalla del televisor o acerque el control remoto al sensor infrarrojo.

Conexión del adaptador de alimentación de CA

Cuidado

Debe utilizar una fuente de alimentación ITE regulada de 9 V CC. El adaptador de alimentación de CA suministrado cumple con estas especificaciones. Usar un adaptador que no cumpla con estas especificaciones puede dañar el televisor o el adaptador.

Para usar el adaptador de alimentación de CA:

- Asegúrese de que el voltaje de su fuente de alimentación de CA local sea el mismo que el indicado en el adaptador de alimentación de CA. Si no lo es, consulte con su vendedor o centro de servicio.

- 2 Conecte el cable de CC del adaptador de alimentación de CA al toma de 9 V CC en el lado derecho del televisor y enchúfelo en un tomacorriente de alimentación de CA.

Cuidado

Para proteger su televisor durante las tormentas eléctricas fuertes, desenchufe el cable de alimentación de CA del tomacorriente de CA.

Carga de la batería

Su televisor cuenta con una batería integrada de NiMH recargable. Esta batería deberá ser cargada antes de usarla por primera vez y periódicamente cuando se descargue.

Para cargar la batería:

- 1 Apague el televisor.
- 2 Conecte el cable de CC del adaptador de alimentación de CA al toma de 9 V CC en el lado derecho del televisor y enchúfelo en un tomacorriente de alimentación de CA. El indicador LED rojo PWR/CHG (Encendido/Carga) a un lado del televisor se iluminará color rojo.
- 3 Cuando la batería esté completamente cargada, el indicador LED PWR/CHG se apagará. Cuando esto suceda, desconecte el adaptador de alimentación de CA para dejar de cargar la batería.

Nota

Normalmente, su televisor puede funcionar hasta por 100 minutos con una batería completamente cargada. Recargue la batería cuando el nivel del sonido se reduce o la imagen se vuelve inestable.

Ajuste del idioma

Para ajustar el idioma:

- 1 Conecte su televisor y enciéndalo presionando **POWER** (Encendido).
- 2 Presione **MENU** (Menú). Se abre la pantalla *Setup Menu* (Menú de configuración).

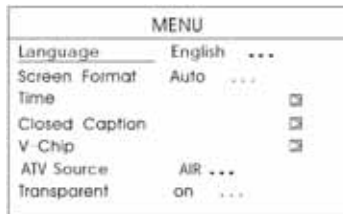

- 3 Presione **ARRIBA/ABAJO** para resaltar Language (Idioma) y presione **ENTER** (Entrar) repetidamente para seleccionar **English** (Inglés), **French**, (Francés) o **Spanish** (Español).
- 4 Presione **IZQUIERDA** dos veces para salir del *menú de configuración*.

Ajuste del formato de la pantalla

Para establecer el formato de pantalla:

- 1 Conecte su televisor y enciéndalo presionando **POWER** (Encendido).
- 2 Presione **MENU** (Menú). Se abre la pantalla *Setup Menu* (Menú de configuración).

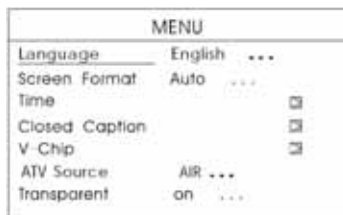

- 3 Presione **ARRIBA/ABAJO** para resaltar **Screen Format** (Formato de pantalla) y presione **ENTER** (Entrar) repetidamente para seleccionar **Auto** o **16:9**.
- 4 Presione **IZQUIERDA** dos veces para salir del *menú de configuración*.

Ajuste de la hora

Para ajustar la hora:

- 1 Conecte su televisor y enciéndalo presionando **POWER** (Encendido).
- 2 Presione **MENU** (Menú). Se abre la pantalla *Setup Menu* (Menú de configuración).

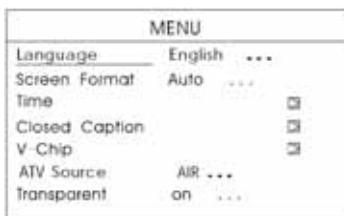

- 3 Presione **ARRIBA/ABAJO** para resaltar **Time** (Tiempo) y presione **DERECHA**. Se abre la pantalla *Time Menu* (Menú de tiempo).

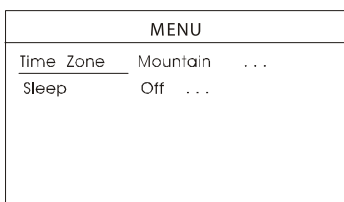

- 4 Presione **ENTER** (Entrar) repetidamente para seleccionar su zona horaria y presione **IZQUIERDA** dos veces para salir del *Menú de configuración*. La hora se ajustará automáticamente.

Uso de su televisor

Para usar su televisor:

- 1 Enderece y estire la antena telescópica, y luego conecte el enchufe de la antena en el toma RF IN (Entrada de RF).

Nota

Si la recepción de TV es deficiente, puede ajustar la longitud y el ángulo de la antena para mejorar la recepción. Si se encuentra en un edificio de concreto, acercarse a una ventana puede mejorar la recepción.

Para obtener la mejor recepción, conecte la unidad directamente al cable. La recepción se verá afectada cuando use una antena.

- 2 Presione **POWER** (Encendido) para encender el televisor.
- 3 Presione el botón **DTV/ATV** para seleccionar el modo que desea.
- 4 Mantenga presionado **Auto** por tres segundos para comenzar a buscar los canales disponibles y guardarlos en la memoria.
- 5 Cuando los canales se hayan guardado en la memoria, use los botones **CH+/CH-** para seleccionar el siguiente canal o el canal anterior o use los botones numéricos en el control remoto para seleccionar directamente un canal.

Nota

Para borrar un canal de la memoria, presione **Skip** (Saltar) en el control remoto.

- 6 Ajuste el nivel de sonido con el control de **VOLUMEN** a un lado del televisor.
- 7 Para escuchar de forma privada, conecte sus auriculares estéreo en el toma a un lado de la unidad. Los altavoces se silenciarán automáticamente.

Advertencia:

Para evitar dañar su oído, ajuste del volumen a un nivel bajo antes de colocarse los auriculares, luego ajuste del volumen a un nivel cómodo.

- 8 Para pagar el televisor, presione **POWER** (Encendido).

Configuración de subtítulos optativos

Para configurar los subtítulos optativos:

- 1 Conecte su televisor y enciéndalo presionando **POWER** (Encendido).
- 2 Presione **MENU** (Menú). Se abre la pantalla *Setup Menu* (Menú de configuración).

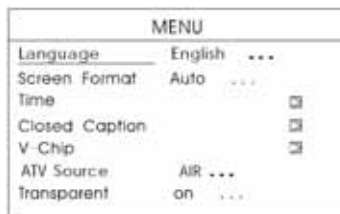

- 3 Presione **ARRIBA/ABAJO** para resaltar **Closed Caption** (Subtítulos optativos) y presione **DERECHA**. Se abre el menú *Closed Caption* (Subtítulos optativos).



- 4 Presione **ENTER** (Entrar) repetidamente para seleccionar el modo de subtítulos optativos que desea. Las opciones incluyen:
 - **ON (Activado)**
 - **OFF (Desactivado)**
- 5 Presione **ARRIBA/ABAJO** para resaltar **Mode** (Modo) y presione **DERECHA**. Se abre el menú *CLOSED CAPTION*.

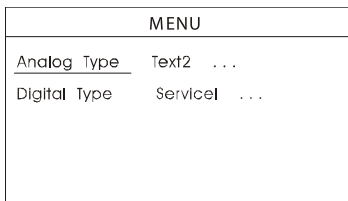

- 6 Presione **ARRIBA/ABAJO** para resaltar **Analog Type** (Tipo analógico) o **Digital Type** (Tipo digital) y presione **ENTER** (Entrar) repetidamente para seleccionar los subtítulos.
- 7 Presione **IZQUIERDA** para salir del *menú de configuración*.

Configuración del control de los padres

Para configurar los controles de los padres:

- 1 Conecte su televisor y enciéndalo presionando **POWER** (Encendido).
- 2 Presione **MENU** (Menú). Se abre la pantalla *Setup Menu* (Menú de configuración).

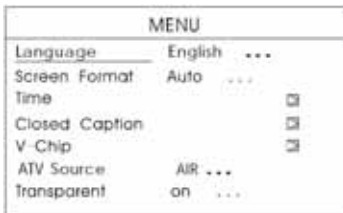

- 3 Presione **ARRIBA/ABAJO** para resaltar **V-Chip** y presione **DERECHA**. Se abrirá la pantalla de la contraseña (*Password*).

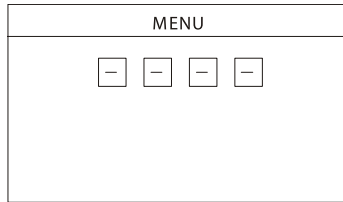

- 4 Use los botones numéricos en el control remoto para ingresar **3308** (la contraseña predefinida). Se abrirá el menú *Parental Control Menu* (Menú del control de los padres).

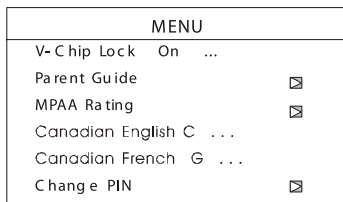

- 5 Presione **ENTER** (Entrar) para activar (**On**) o desactivar (**Off**) la función V-Chip Lock (Bloqueo de V-Chip).
- 6 Presione **ARRIBA/ABAJO** para resaltar **Parent Guide** (Guía de los padres) y presione **DERECHA**. Se abre la pantalla *Parent Guide Menu* (Menú de guía de los padres).

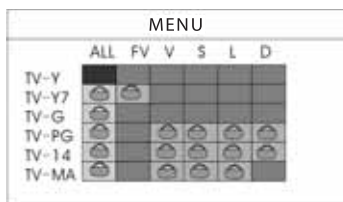

- **TV-Y** – Todos los niños
- **TV-Y7** – Dirigido a niños mayores.
- **TV-G** – Audiencia general
- **TV-PG** – Guía de los padres recomendada
- **TV-14** – Padres seriamente advertidos
- **TV-MA** – Sólo para audiencia madura
- **ALL** (Todo) – Todo el contenido
- **FV** – Violencia de fantasía
- **D** – Dialogo sexualmente insinuante
- **L** – Lenguaje adulto
- **S** – Situaciones sexuales
- **V** – Violencia

- 7 Presione **ARRIBA/ABAJO/IZQUIERDA/DERECHA** para seleccionar la clasificación que desea bloquear o desbloquear y presione **ENTER** (Entrar).
- 8 Presione **IZQUIERDA** para regresar al menú de *controles de los padres*.

MENU	
V- Chip Lock	On ...
Parent Guide	<input checked="" type="checkbox"/>
MPAA Rating	<input checked="" type="checkbox"/>
Canadian English C ...	
Canadian French G ...	
Change PIN	<input checked="" type="checkbox"/>

- 9 Presione **UP/DOWN** (Arriba/Abajo) para resaltar **MPAA Rating** (Clasificación de MPAA), **Canadian English** (Canadá anglófono) o **Canadian French** (Canadá francófono) y presione **DERECHA**. Se abre el menú seleccionado.
- 10 Presione **ARRIBA/ABAJO** para seleccionar la clasificación que desea bloquear o desbloquear y presione **Enter** (Entrar) para cambiar la clasificación.

Clasificaciones de MPAA

- **G** – Audiencia en general
- **PG** – Guía de los padres recomendada
- **PG-13** – Padres seriamente advertidos
- **R** – Restringida
- **NC17** – No se permite a nadie menor de 17 años
- **X** – Sólo para audiencia adulta
- **NR** – No disponible

Clasificaciones para el Canadá anglófono

- **C** – Niños
- **C8+** – Niños mayores de 8 años
- **G** – General
- **PG** – Guía de los padres
- **14+** – Mayores de 14 años
- **18+** – Adultos
- **NA** – No disponible

Clasificaciones para el Canadá francófono

- **G** – General
- **8ANS+** – General, pero no se recomienda para niños pequeños
- **13ANS+** – Mayores de 13 años
- **16ANS+** – Mayores de 16 años
- **18ANS+** – Mayores de 18 años

- **NA** – No disponible

11 Presione **IZQUIERDA** dos veces para salir de la configuración.

Para cambiar su contraseña:

- 1 Conecte su televisor y enciéndalo presionando **POWER** (Encendido).
- 2 Presione **MENU** (Menú). Se abre la pantalla *Setup Menu* (Menú de configuración).

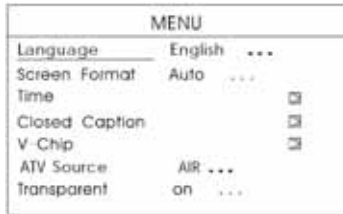

- 3 Presione **ARRIBA/ABAJO** para resaltar **V-Chip** y presione **DERECHA**. Se abrirá la pantalla de la contraseña (*Password*).

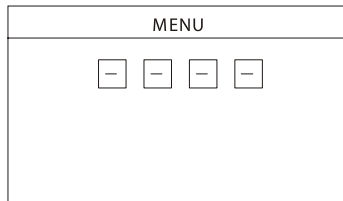

- 4 Usando los botones numéricos en el control remoto, ingrese **3308** (la contraseña predefinida, si no ha establecido una), o su contraseña actual (si ya la estableció). Se abrirá el menú *Parental Control Menu* (Menú del control de los padres).

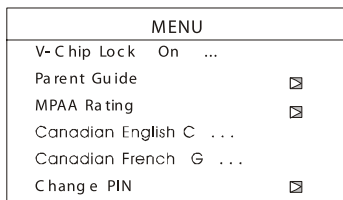

- 5 Presione **ARRIBA/ABAJO** para resaltar **Change PIN** (Cambiar NIP) y presione **Derecha**.
- 6 Usando los botones numéricos en el control remoto, ingrese la nueva contraseña de cuatro dígitos en los espacios suministrados.

- 7 Usando los botones numéricos en el control remoto, ingrese la nueva contraseña otra vez. Se ha cambiado la contraseña.
- 8 Presione **IZQUIERDA** dos veces para salir de la configuración.

Ajuste del temporizador de apagado automático

Para configurar el temporizador de apagado automático:

- 1 Conecte su televisor y enciéndalo presionando **POWER** (Encendido).
- 2 Presione **MENU** (Menú). Se abre la pantalla *Setup Menu* (Menú de configuración).

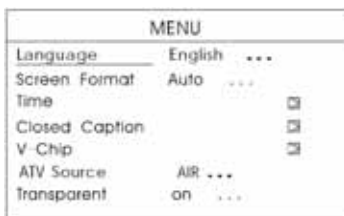

- 3 Presione **ARRIBA/ABAJO** para resaltar **Time** (Tiempo) y presione **ENTER** (Entrar). Se abre la pantalla *Time Menu* (Menú de tiempo).

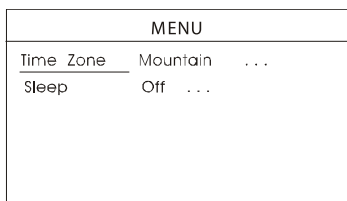

- 4 Presione **ARRIBA/ABAJO** para resaltar **Sleep** (Apagado automático) y presione **ENTER** (Entrar) repetidamente hasta que se muestre el periodo de tiempo que guste. Las opciones incluyen:
 - 5 minutos
 - 10 minutos
 - 15 minutos
 - 30 minutos
 - 45 minutos
 - 60 minutos
 - 90 minutos
 - 120 minutos
 - 180 minutos

- 240 minutos
- Off (Desactivado)

Después que se establece el tiempo, el televisor se apagará automáticamente después del intervalo seleccionado.

- 5 Presione **IZQUIERDA** dos veces para salir de la configuración.

Ajuste de la fuente de ATV (TV Analógica)

Para seleccionar la fuente de ATV:

- 1 Conecte su televisor y enciéndalo presionando **POWER** (Encendido).
- 2 Presione **DTV/ATV** para seleccionar el modo **ATV** y presione **MENU** (Menú). Se abre la pantalla *Setup Menu* (Menú de configuración).

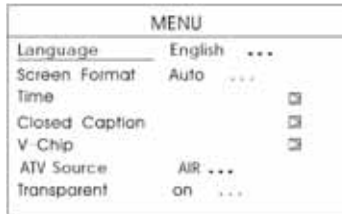

- 3 Presione **ARRIBA/ABAJO** para resaltar **ATV Source** (Fuente de ATV) y presione **ENTER** (Entrar) repetidamente para seleccionar **AIR** (Aire), **ATV CABLE-STD**, **ATV CABLE-HRC**, o **ATV CABLE-IRC**.
- 4 Presione **IZQUIERDA** dos veces para salir del menú de configuración.

Ajuste de la transparencia del menú

Para ajustar la transparencia del menú:

- 1 Conecte su televisor y enciéndalo presionando **POWER** (Encendido).
- 2 Presione **MENU** (Menú). Se abre la pantalla *Setup Menu* (Menú de configuración).

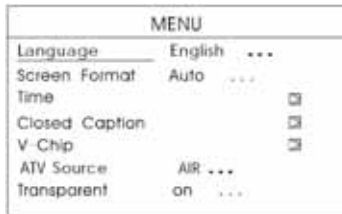

- 3 Presione **ARRIBA/ABAJO** para resaltar **Transparent** (Transparente) y presione **ENTER** (Enter) para alternar entre **On** (transparente) y **Off** (opaco).
- 4 Presione **IZQUIERDA** dos veces para salir de la configuración.

Mejoramiento de la recepción

Cuando la señal es débil, lo que causa una imagen deficiente o distorsionada, trate colocar su televisor cerca de una ventana o colocar una antena externa al televisor para mejorar la recepción.

Conecte la antena externa (no suministrada) al toma RF IN (Entrada de RF) en el lado derecho del televisor.

Uso de su televisor como un monitor

Para usar su televisor como un monitor:

- 1 Conecte el cable de AV desde los tomas AV OUT [Salida de AV] (conector amarillo al toma de Video, conector rojo al toma de audio derecho y conector blanco al toma de audio izquierdo) de la fuente de señal externa.
- 2 Enchufe el conector de 1/8" del cable de AV al toma AV IN (Entrada de AV) de su televisor.
- 3 Presione **INPUT** (Entrada) en el televisor para cambiar al modo AV.

Uso de auriculares

Advertencia:

Para evitar dañar su oído, ajuste del volumen a un nivel bajo antes de colocarse los auriculares, luego ajuste del volumen a un nivel cómodo.

Para escuchar de forma privada, puede conectar un auricular opcional (no suministrado) con un conector de 1/8" al toma de auriculares en el lado izquierdo del televisor. Esto silencia automáticamente los altavoces integrados.

Uso de la base opcional

Hay una base opcional disponible (no suministrada) para su televisor. Puede usar la base para montar permanentemente su televisor sobre una superficie plana, tal como un escritorio, un estante o una mesa.

Para montar la base opcional:

- Coloque el televisor en la base y asegúrela girando la perilla de fijación en la parte inferior del televisor en el sentido de las agujas del reloj hasta que el tornillo de fijación enganche la base.

Para remover la base, gira la perilla de fijación en el sentido de las agujas del reloj hasta que el tornillo de fijación desenganche la base y remueva el televisor.

Localización y corrección de fallas

Cuidado

No intente reparar el televisor usted mismo. Hacerlo anulará su garantía.

Problema	Causa probable	Solución
No hay sonido o alimentación	El volumen está demasiado bajo.	Suba el volumen.
	El adaptador de alimentación de CA no está bien conectado.	Conecte el adaptador de alimentación de CA.
Imagen insatisfactoria	Señal débil.	Ajuste la antena telescópica, muévase cerca de una ventana (si está dentro de una estructura) o use una antena externa.

Problema	Causa probable	Solución
No se escucha sonido por los auriculares.	Los auriculares no están insertados correctamente en el toma de los auriculares.	Reinserte el enchufe de los auriculares en el toma.
	El control de volumen está bajo.	Suba el volumen.

Mantenimiento de su televisor

Limpieza de la caja y la pantalla

Limpie la caja con un paño suave. Si la caja y la pantalla están muy sucias, humedezca el paño con una solución muy diluida de detergente no cáustico y agua.

Cuidado

No utilice solventes tal como benceno, diluyentes, limpiadores comerciales o aerosoles antiestáticos diseñados para discos de vinilo.

Especificaciones

Tamaño de imagen	7 pulgadas
Fuente de alimentación	CC 9 V Batería NiMH recargable
Número de píxeles	480 x 234 x RGB
Número de colores	Color completo
Sistema de señales	NTSC y ATSC
Dimensiones Ancho x Profundidad x Alto	7.3 x 5.8 x 1.3 pulgadas (18.54 x 14.73 x 3.3 cm)
Peso	1.5 lb (0.68 kg)

Avisos legales

© 2007 Insignia. Insignia y el logotipo de Insignia son marcas comerciales de Best Buy Enterprise Services, Inc. Otras marcas y nombres de productos son marcas comerciales o marcas registradas de sus dueños respectivos. Las especificaciones y características están sujetas a cambio sin aviso previo u obligación.

Para reparación y soporte llamar al (877) 467-4289.

Garantía limitada de 90 días

Insignia Products ("Insignia") le garantiza a usted, el comprador original de este nuevo **NS-7HTV** ("Producto"), que éste se encontrará libre de defectos de material o de mano de obra en su fabricación original por un período de 90 (noventa) días a partir de la fecha de compra del Producto ("Período de Garantía"). Este Producto debe ser comprado en un distribuidor autorizado de productos Insignia y empacado con esta declaración de garantía. Esta garantía no cubre Productos reacondicionados. Si notifica a Insignia durante el Período de Garantía sobre un defecto cubierto por esta garantía que requiere reparación, los términos de esta garantía se aplican.

¿CUÁNTO DURA LA GARANTÍA?

El Período de Garantía dura por 90 (noventa) días a partir de la fecha en que compró el Producto. La fecha de compra se encuentra impresa en el recibo que recibió con el Producto.

¿QUÉ ES LO QUE CUBRE ESTA GARANTÍA?

Durante el Período de Garantía, si un centro de reparación autorizado de Insignia concluye que la fabricación original del material o la mano de obra del Producto se encuentran defectuosos Insignia (cómo su opción exclusiva): (1) reparará el Producto con repuestos nuevos o reacondicionados; o (2) reemplazará el Producto con uno nuevo o con uno reacondicionado con repuestos equivalentes. Los Productos y repuestos reemplazados bajo esta garantía se volverán propiedad de Insignia y no se le regresarán a usted. Si se requiere la reparación de Productos o partes después de que se vence el Período de Garantía, usted deberá pagar todos los costos de mano de obra y de repuestos. Esta garantía estará vigente con tal que usted sea el dueño de su producto Insignia durante el periodo de garantía. El alcance de la garantía se termina si usted vende o transfiere el producto.

¿CÓMO SE OBTIENE LA REPARACIÓN DE GARANTÍA?

Si ha comprado el Producto en una tienda de ventas, lleve su recibo original y el Producto a la tienda en donde lo compró. Asegúrese de que vuelva a colocar el Producto en su empaque original o en un empaque que provea la misma protección que el original. Si compró el Producto en un sitio Web, envíe por correo su recibo original y el Producto a la dirección postal listada en el sitio Web. Asegúrese de colocar el Producto en su empaque original o en un empaque que provea la misma protección que el original.

Para obtener servicio de garantía a domicilio para un televisor con una pantalla de 25 pulgadas o más, llame al 1-888-BESTBUY. El soporte técnico diagnosticará y corregirá el problema por teléfono o enviará un técnico certificado por Insignia a su casa.

¿EN DÓNDE ES VÁLIDA LA GARANTÍA?

Esta garantía sólo es válida al comprador original del producto en los Estados Unidos y en Canadá.

¿QUÉ ES LO QUE NO CUBRE LA GARANTÍA?

Esta garantía no cubre:

- Capacitación del cliente
- Instalación
- Ajuste de configuración
- Daños cosméticos
- Daños debido a actos de la naturaleza, tal cómo rayos
- Accidentes
- Mal uso
- Abuso
- Negligencia

- Uso comercial
- Modificación de alguna parte del Producto, incluyendo la antena
- Un panel de pantalla de plasma dañado por la persistencia de imágenes estáticas (sin movimiento), mostradas por periodos de tiempo extendido (efecto "burn-in").

Esta garantía tampoco cubre:

- Daño debido al uso o mantenimiento incorrecto
- La conexión a una fuente de voltaje incorrecta
- El intento de reparación por alguien que no sea una compañía autorizada por Insignia para reparar el Producto
- Productos vendidos tal cual (en el estado en que se encuentran) o con todas sus fallas
- Productos consumibles, tal cómo fusibles o baterías
- Productos en los cuales el número de serie asignado en la fábrica ha sido alterado o removido.

EL REEMPLAZO DE REPARACIÓN SEGÚN PROVISTO BAJO ESTA GARANTÍA ES SU ÚNICO RECURSO. INSIGNIA NO SERÁ RESPONSABLE POR DAÑOS INCIDENTALES O CONSECUENTES DEBIDO AL INCUMPLIMIENTO DE CUALQUIER GARANTÍA EXPRESA O IMPLÍCITA RELACIONADA CON ESTE PRODUCTO, INCLUYENDO PERO SIN LIMITARSE A LA PÉRDIDA DE INFORMACIÓN, LA PÉRDIDA DE NEGOCIOS O DE GANANCIAS. INSIGNIA PRODUCTS NO HACE NINGUNA OTRA GARANTÍA EXPRESA E IMPLÍCITA RELACIONADA A ESTE PRODUCTO, INCLUYENDO PERO SIN LIMITARSE A, CUALQUIER GARANTÍA IMPLÍCITA DE O CONDICIONES DE COMERCIALIZACIÓN O IDONEIDAD PARA UN USO PARTICULAR, ESTÁN LIMITADAS EN DURACIÓN AL PERÍODO DE GARANTÍA DECLARADO ANTERIORMENTE Y NINGUNA GARANTÍA YA SEA EXPRESA O IMPLÍCITA SE APLICARÁ DESPUÉS DEL PERÍODO DE GARANTÍA. ALGUNOS ESTADOS, PROVINCIAS Y JURISDICCIONES NO PERMITEN RESTRICCIONES EN CUANTO A LA DURACIÓN DE UNA GARANTÍA IMPLÍCITA, ASÍ QUE LA RESTRICCIÓN ANTERIOR PUEDE NO APLICARSE EN SU CASO. ESTA GARANTÍA LE DA DERECHOS LEGALES ESPECÍFICOS, Y USTED PUEDE POSEER OTROS DERECHOS QUE VARIAN DE ESTADO A ESTADO, O DE PROVINCIA A PROVINCIA.

Comuníquese con Insignia:

Para servicio al cliente favor llamar al 1-877-467-4289

www.insignia-products.com

INSIGNIA™ es una marca comercial de Best Buy Enterprise Services, Inc.

Distribuido por Best Buy Purchasing, LLC

Insignia, 7601 Penn Avenue South, Richfield, Minnesota, U.S.A.



Distributed by Insignia™ Products
Distribué par Insignia™ Products
Distribuido por Insignia™ Products

7601 Penn Avenue South
Richfield, MN USA 55423-3645
www.Insignia-Products.com

R0

© 2007 Insignia™ Products
All rights reserved. All other products and brand names are trademarks of their respective owners.

© 2007 produits Insignia™
Tous droits réservés. Tous les autres produits ou noms de marques sont des marques de commerce qui appartiennent à leurs propriétaires respectifs.

© 2007 productos Insignia™
Todos los derechos reservados. Todos los demás productos y marcas son marcas comerciales de sus respectivos dueños.

Free Manuals Download Website

<http://myh66.com>

<http://usermanuals.us>

<http://www.somanuals.com>

<http://www.4manuals.cc>

<http://www.manual-lib.com>

<http://www.404manual.com>

<http://www.luxmanual.com>

<http://aubethermostatmanual.com>

Golf course search by state

<http://golfingnear.com>

Email search by domain

<http://emailbydomain.com>

Auto manuals search

<http://auto.somanuals.com>

TV manuals search

<http://tv.somanuals.com>