

User Guide | Guide de l'utilisateur | Guía del Usuario



Amplifier and Subwoofer | Amplificateur et caisson d'extrêmes graves | Amplificador y Subwoofer

**NS-P2000**

Download from [Www.Somanuals.com](http://Www.Somanuals.com). All Manuals Search And Download.



## Welcome

Congratulations on your purchase of a high-quality Insignia product. Your NS-P2000 represents the state of the art in car power amplifier and 12-inch sub-woofer design, and is designed for reliable and trouble-free performance.

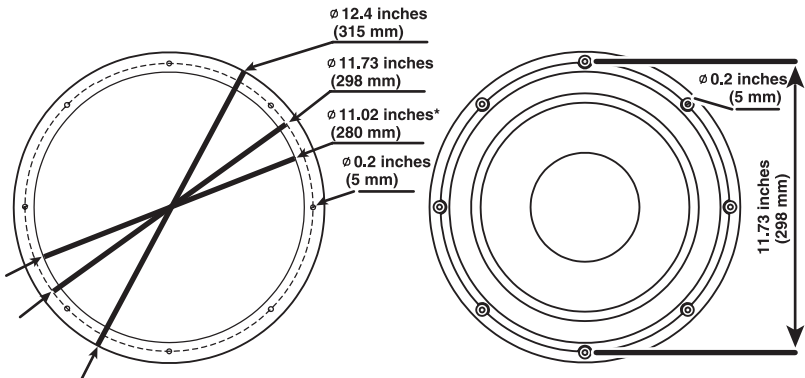
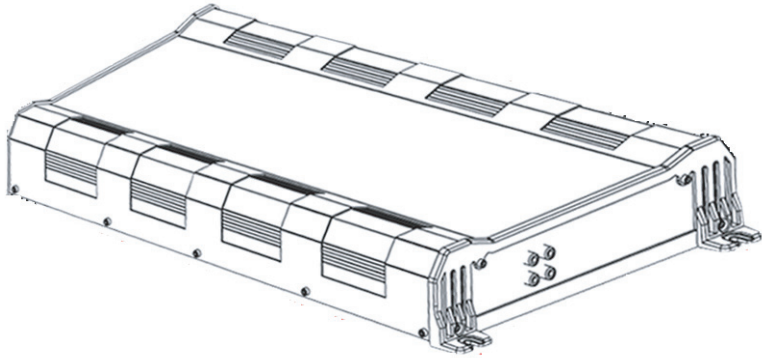

Cutout for speaker =  
11.02 inches in diameter

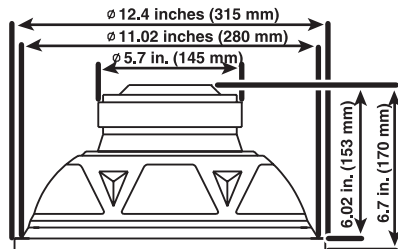

## Contents

Welcome . . . . .	3
Safety information . . . . .	4
Setting up your amplifier . . . . .	5
Using your amplifier . . . . .	7
Specifications . . . . .	8
Troubleshooting . . . . .	10
1 Year Limited warranty . . . . .	12
<b>Français . . . . .</b>	<b>15</b>
<b>Español . . . . .</b>	<b>27</b>

## Safety information



**Warning**

Exercise extreme caution when you operate the amplifier near an open gasoline tank or electrical wires. Failure to comply with this warning could result in injury or death.

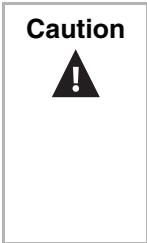

**Caution**

Speaker damage can result from high volume levels. Protect connecting wires and parts to avoid damage or short circuits.

To protect the amplifier unit, make sure the power connection from the positive (+) battery terminal to the amplifier is correctly fused. The sound system must be turned off before checking the amplifier. When you replace an amplifier fuse, make sure you use the same fuse type and capacity (30A).

# Setting up your amplifier

## Wiring diagrams

### 2-CHANNEL STEREO CONFIGURATION

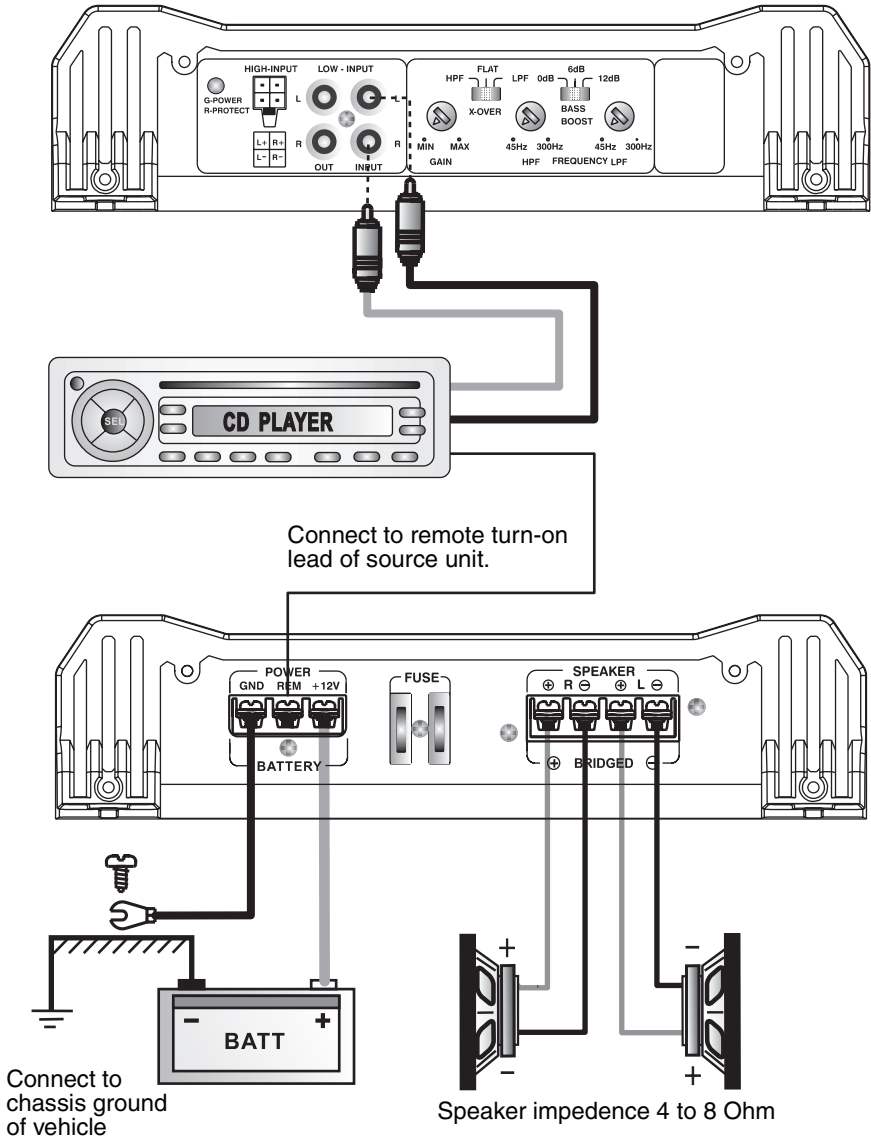

## BRIDGED-MODE CONFIGURATION

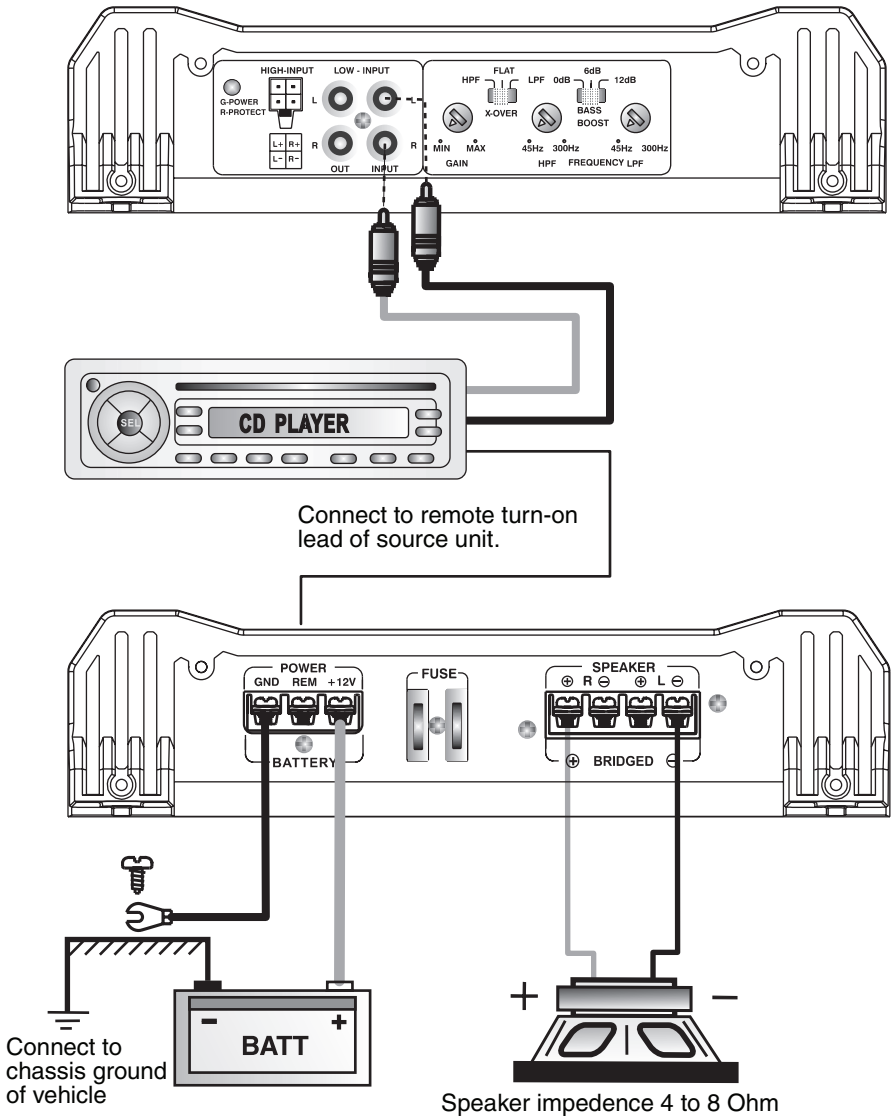

# Using your amplifier

## Functions and controls

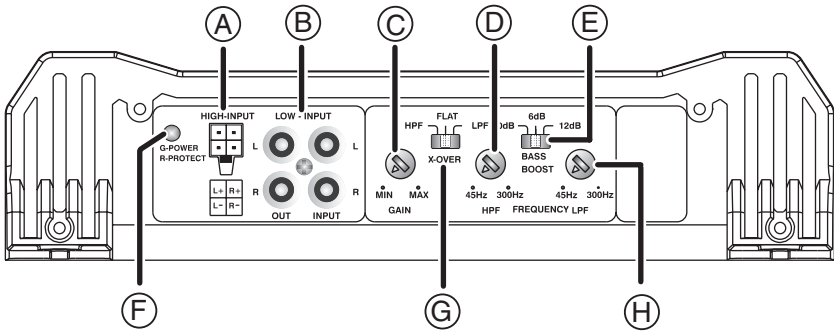

Item	Name	Function or Control
<b>A</b>	<b>HIGH - INPUT</b>	Left and right high level inputs to the amplifier. Connect high level inputs here.
<b>B</b>	<b>LOW - INPUT</b>	Left and right channel inputs to the amplifier system. Connect preamplifier outputs from a source (such as a head unit, CD player, or DAT) or from an external electronic crossover here.
<b>C</b>	<b>GAIN</b>	Set for volume range adjustment.
<b>D</b>	<b>HPF</b>	Set for High Pass Filter frequency (45 Hz to 300 Hz).
<b>E</b>	<b>BASS BOOST</b>	Set for amount of bass boost required (0dB, +6dB, or +12dB).
<b>F</b>	<b>Indicator LED</b>	Green LED lit—Amplifier is on and functioning correctly. Red LED lit—Amplifier is in self-protect mode.
<b>G</b>	<b>X-OVER</b>	Switch for setting high pass filter (HPF), full pass filter (FULL), or Low Pass Filter (LPF).
<b>H</b>	<b>LPF</b>	Set for Low Pass Filter frequency (45 Hz to 300 Hz).

**Electrical connections**

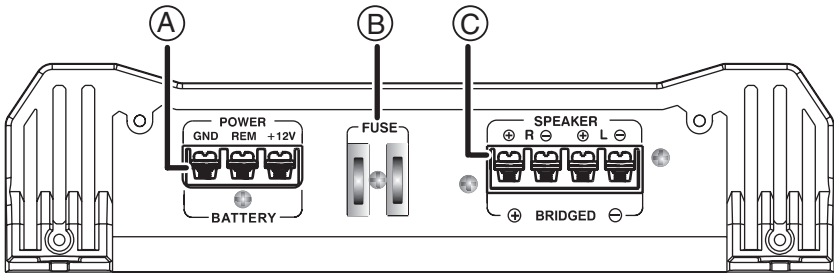

Item	Name	Function or Control
A	<b>POWER/ BATTERY</b>	<ul style="list-style-type: none"> <li>• <b>+12 Volts</b> - Connect to positive (+) battery terminal.</li> <li>• <b>REM</b> - Connect to the Remote cable from the signal source to control amplifier switching. Applied voltage must be between 7 and 15VDC.</li> <li>• <b>GND</b> - Connect to good ground, such as the car frame or grounded metal body. Keep ground cable length as short as possible.</li> </ul>
B	<b>FUSE</b>	Amplifier protection fuse. Replace with the same type and capacity.
C	<b>SPEAKER/ BRIDGED</b>	Connect the speakers to these terminals.

**Specifications**

**Amplifier**

**RMS power @13.8VDC**

Power @ 4 Ohms..... 200W × 2

Power @ 2 Ohms..... 300W × 2

Bridged power @ 4 Ohms ..... 500W × 1

**Minimum speaker impedance** ..... 2 Ohms

**THD distortion** ..... 0.08%

**IMD distortion** ..... 0.08%

**Frequency response** ..... 20 Hz to 20 KHz

**Input sensitivity**..... 200mV to 6V

**Input impedance** ..... 15K Ohms

**Signal-to-noise ratio** ..... 90dB



<b>Channel separation</b> .....	50dB
<b>Crossover network</b>	
Low pass filter .....	45 Hz to 300 Hz
Bass boost .....	0dB to +12dB
High pass filter .....	45 Hz to 300 Hz
<b>Fuse rating</b> .....	30A × 2
<b>Size L × W × H</b> .....	18.43 × 10.16 × 2.56 inches (468 × 258 × 65 mm)

### **Sub-woofer**

<b>Woofer size</b> .....	12 inch diameter
<b>Woofer material</b> .....	Plating injection-molded cone with polypropylene material
<b>Magnet size</b> .....	82 oz.
<b>Continuous power handling</b> .....	200 W
<b>Peak power handling</b> .....	400 W
<b>Impedance</b> .....	8 Ohms
<b>Sensitivity</b> .....	88.7dB
<b>Voice coil</b> .....	2-inch Black anodized aluminum ESV wire
<b>Free air resonance frequency Fs</b> .....	36 Hz
<b>Frequency response</b> .....	36 Hz-2 KHz
<b>Total Q factor (Qts)</b> .....	0.53
<b>Connection type</b> .....	Screw terminals
<b>Number of voice coils</b> .....	One
<b>Frame material</b> .....	Stamped steel
<b>Surround material</b> .....	Rubber
<b>Dimensions:</b>	
Mounting depth .....	6.02 inches (153 mm)
Total depth .....	6.69 inches (170 mm)
Overall diameter.....	12.4 inches (315 mm)
Mounting hole diameter (cutout) .....	11.02 inches (280 mm)
<b>Weight</b> .....	12.10 lb. (5.5 kg)
<b>Recommended enclosure size</b> .....	48.6 L
<b>Other features:</b>	
<ul style="list-style-type: none"> <li>• Insulated 24-gauge tinsel leads</li> <li>• Linear spider improves mechanical stability under high excursion and eliminates the need for a subwoofer break-in period.</li> </ul>	

## Troubleshooting

Before removing your amplifier, locate the problem in the following table. Always test the speakers and speaker wires before troubleshooting the amplifier.

Symptom	Solution
The amplifier will not turn on.	<ul style="list-style-type: none"> <li>• Make sure that the amplifier has a good ground connection.</li> <li>• Make sure that the power at the remote DC terminal is at least 7VDC.</li> <li>• Make sure that there is battery power at the positive (+) terminal.</li> <li>• Make sure that all fuses are good.</li> <li>• Make sure that the indicator LED is not red. If the indicator LED is red, turn off the amplifier briefly, then turn it back on.</li> </ul>
A high hiss or engine noise (alternator whine) is audible in the speakers.	<p>Disconnect all RCA inputs to the amplifier. If the hiss or noise goes away, plug in the component driving the amplifier and unplug its inputs. If the noise goes away, start plugging in the inputs until the noisy component is found.</p> <p>We recommend that you set the amplifier input sensitivity as low as possible. This will result in the best possible S/N ratio. Also, try to drive as high a signal level as possible from the head unit.</p>
The indicator LED turns red when the amplifier is turned on.	<ul style="list-style-type: none"> <li>• Make sure that there are no shorts on the speaker leads.</li> <li>• Make sure that the volume control on the head unit is turned down low.</li> <li>• Remove the speaker leads and reset the amplifier. If the indicator LED is still red, the amplifier is faulty.</li> </ul> <p>Note: To protect the amplifier from damage, it will shut down automatically when its temperature reaches 176°F (80°C).</p>
The amplifier gets very hot.	<ul style="list-style-type: none"> <li>• Make sure that the minimum speaker impedance is correct.</li> <li>• Make sure that there are no speaker shorts.</li> <li>• Make sure that there is good airflow around the amplifier. In some situations, a fan may be required for proper cooling of the unit.</li> </ul>

<b>Symptom</b>	<b>Solution</b>
The sound is distorted.	<ul style="list-style-type: none"> <li>• Make sure that the level control(s) is set to match the signal level of the head unit.</li> <li>• Make sure that the crossover frequencies have been correctly set.</li> <li>• Make sure that there are no shorts on the speaker leads.</li> </ul>
There is a high squeal noise coming from the speakers.	Make sure that the RCA patch cords are correctly grounded.
Sub-woofers are not working.	Always test the speakers and speaker wires. Make sure the speakers are connected with the correct polarity (positive (+) amplifier output to positive (+) speaker terminal, negative (-) amplifier output to negative (-) speaker terminal).

## 1 Year Limited warranty

Insignia Products (“Insignia”) warrants to you, the original purchaser of this new NS-P2000 (“Product”), that the Product shall be free of defects in the original manufacture of the material or workmanship for a period of one (1) year from the date of your purchase of the Product (“Warranty Period”). This Product must be purchased from an authorized dealer of Insignia brand products and packaged with this warranty statement. This warranty does not cover refurbished Product. If you notify Insignia during the Warranty Period of a defect covered by this warranty that requires service, terms of this warranty apply.

### ***HOW LONG DOES THE COVERAGE LAST?***

The Warranty Period lasts for 1 year (365 days) from the date you purchased the Product. The purchase date is printed on the receipt you received with the Product.

### ***WHAT DOES THIS WARRANTY COVER?***

During the Warranty Period, if the original manufacture of the material or workmanship of the Product is determined to be defective by an authorized Insignia repair center or store personnel, Insignia will (at its sole option): (1) repair the Product with new or rebuilt parts; or (2) replace the Product at no charge with new or rebuilt comparable products or parts. Products and parts replaced under this warranty become the property of Insignia and are not returned to you. If service of Products or parts are required after the Warranty Period expires, you must pay all labor and parts charges. This warranty lasts as long as you own your Insignia Product during the Warranty Period. Warranty coverage terminates if you sell or otherwise transfer the Product.

### ***HOW TO OBTAIN WARRANTY SERVICE?***

If you purchased the Product at a retail store location, take your original receipt and the Product to the store you purchased it from. Make sure that you place the Product in its original packaging or packaging that provides the same amount of protection as the original packaging. If you purchased the Product from an online web site, mail your original receipt and the Product to the address listed on the web site. Make sure that you put the Product in its original packaging or packaging that provides the same amount of protection as the original packaging. To obtain in-home warranty service for a television with a screen 25-inch or larger, call 1-888-BESTBUY. Call agents will diagnose and correct the issue over the phone or will have an Insignia-approved repair person dispatched to your home.

**WHERE IS THE WARRANTY VALID?**

This warranty is valid only to the original purchaser of the product in the United States and Canada.

**WHAT DOES THE WARRANTY NOT COVER?**

This warranty does not cover:

- Customer instruction
- Installation
- Set up adjustments
- Cosmetic damage
- Damage due to acts of God, such as lightning strikes
- Accident
- Misuse
- Abuse
- Negligence
- Commercial use
- Modification of any part of the Product, including the antenna
- Plasma display panel damaged by static (non-moving) images applied for lengthy periods (burn-in).

This warranty also does not cover:

- Damage due to incorrect operation or maintenance
- Connection to an incorrect voltage supply
- Attempted repair by anyone other than a facility authorized by Insignia to service the Product
- Products sold as is or with all faults
- Consumables, such as fuses or batteries
- Products where the factory applied serial number has been altered or removed

REPAIR REPLACEMENT AS PROVIDED UNDER THIS WARRANTY IS YOUR EXCLUSIVE REMEDY. INSIGNIA SHALL NOT BE LIABLE FOR ANY INCIDENTAL OR CONSEQUENTIAL DAMAGES FOR THE BREACH OF ANY EXPRESS OR IMPLIED WARRANTY ON THIS PRODUCT, INCLUDING, BUT NOT LIMITED TO, LOST DATA, LOSS OF USE OF YOUR PRODUCT, LOST BUSINESS OR LOST PROFITS. INSIGNIA PRODUCTS MAKES NO OTHER EXPRESS WARRANTIES WITH RESPECT TO THE PRODUCT, ALL EXPRESS AND IMPLIED WARRANTIES FOR THE PRODUCT, INCLUDING, BUT NOT LIMITED TO, ANY IMPLIED WARRANTIES OF AND CONDITIONS OF MERCHANTABILITY AND FITNESS FOR A

PARTICULAR PURPOSE, ARE LIMITED IN DURATION TO THE WARRANTY PERIOD SET FORTH ABOVE AND NO WARRANTIES, WHETHER EXPRESS OR IMPLIED, WILL APPLY AFTER THE WARRANTY PERIOD. SOME STATES, PROVINCES AND JURISDICTIONS DO NOT ALLOW LIMITATIONS ON HOW LONG AN IMPLIED WARRANTY LASTS, SO THE ABOVE LIMITATION MAY NOT APPLY TO YOU. THIS WARRANTY GIVES YOU SPECIFIC LEGAL RIGHTS, AND YOU MAY ALSO HAVE OTHER RIGHTS, WHICH VARY FROM STATE TO STATE OR PROVINCE TO PROVINCE.

Contact Insignia:

For customer service please call 1-877-467-4289

[www.insignia-products.com](http://www.insignia-products.com)

INSIGNIA™ is a trademark of Best Buy Enterprise Services, Inc.

Distributed by Best Buy Purchasing, LLC.

Insignia, 7601 Penn Avenue South, Richfield, Minnesota, U.S.A.

### ***Copyright***

© 2007 Insignia. Insignia and the Insignia logo are trademarks of Best Buy Enterprise Services, Inc. Other brands and product names are trademarks or registered trademarks of their respective holders. Specifications and features are subject to change without notice or obligation.

For service and support call (877) 467-4289.

## Bienvenue

Félicitations d'avoir acheté ce produit Insignia de haute qualité. Le modèle NS-P2000 représente la dernière avancée technologique dans la conception d'amplificateurs stéréo de voiture et a été conçu pour des performances et une fiabilité exceptionnelles.

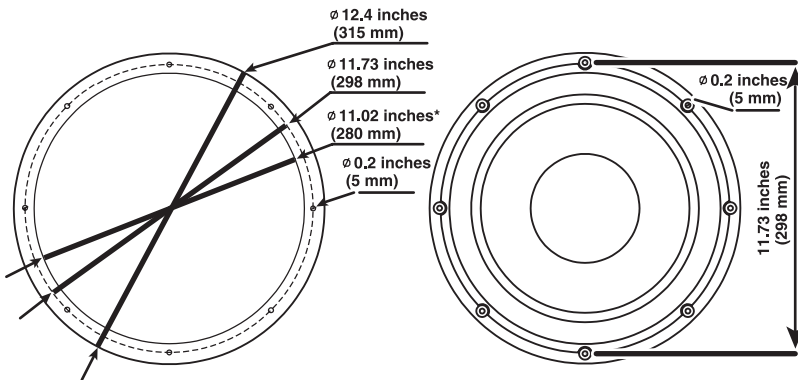
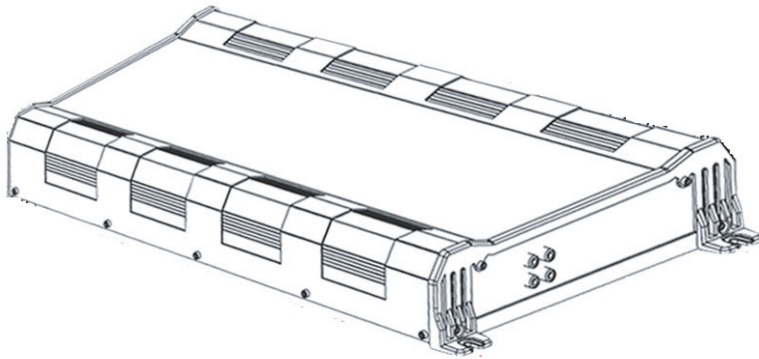

Découpe pour le haut-parleur = 11,02 po (27,99 cm) de diamètre

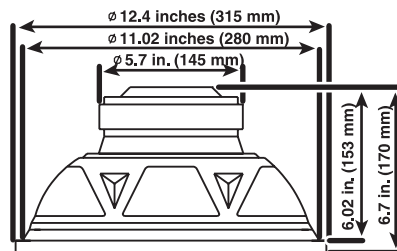

## Table des matières

Bienvenue . . . . .	15
Informations sur la sécurité . . . . .	16
Installation de l'amplificateur . . . . .	17
Utilisation de l'amplificateur . . . . .	19
Spécifications . . . . .	21
Problèmes et solutions . . . . .	22
Garantie limitée d'un an . . . . .	24

## Informations sur la sécurité



Faire preuve d'extrême prudence quand l'amplificateur est utilisé près d'un réservoir d'essence ouvert ou de fils électriques. Le non-respect de ces instructions peut provoquer des blessures graves, voire mortelles.



Les haut-parleurs peuvent être endommagés par des niveaux de volume élevés.

Protéger les fils de connexion et les pièces pour éviter des dommages ou des courts-circuits.

Pour protéger l'amplificateur, s'assurer que la connexion de l'alimentation de la borne positive (+) de la batterie à l'amplificateur est dotée d'un fusible approprié.

Le système sonore doit être mis hors tension avant de vérifier l'amplificateur.

Lors du remplacement du fusible de l'amplificateur, prendre soin d'utiliser un fusible de même type et puissance (30 A).



# Installation de l'amplificateur

## Schémas de câblage

### CONFIGURATION À 2 CANAUX (STÉRÉO)

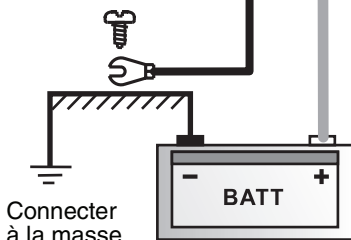
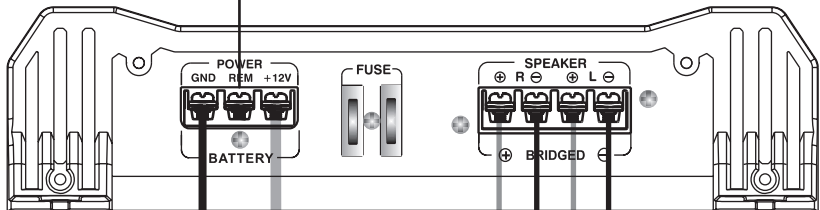
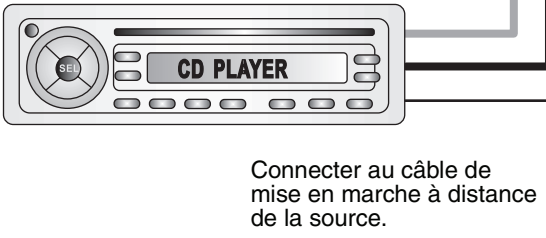
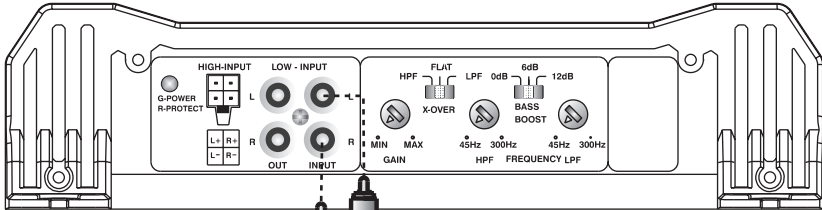

Connecter à la masse du châssis du véhicule

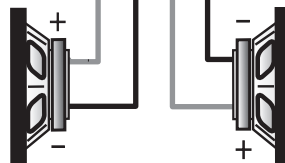

Impédance des haut-parleurs 4 à 8 ohms

## CONFIGURATION EN MODE PONTE

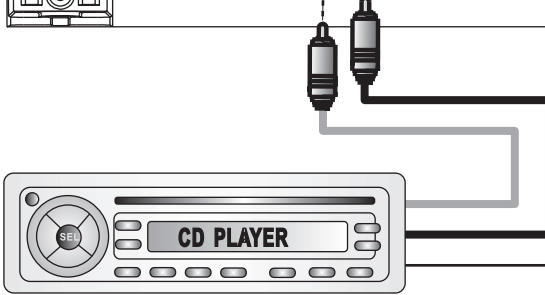
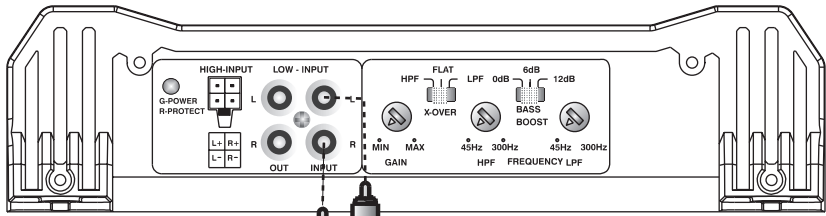

Connecter au câble de mise en marche à distance de la source.

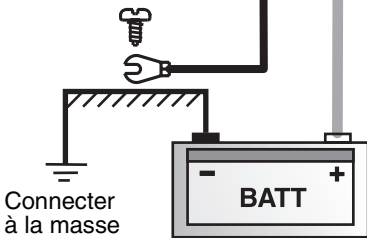
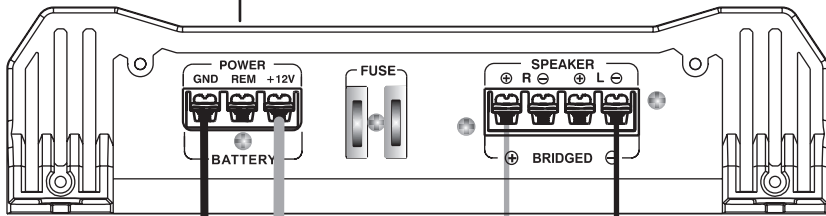

Connecter à la masse du châssis du véhicule



Impédance des haut-parleurs 4 à 8 ohms

# Utilisation de l'amplificateur

## Fonctions et commandes

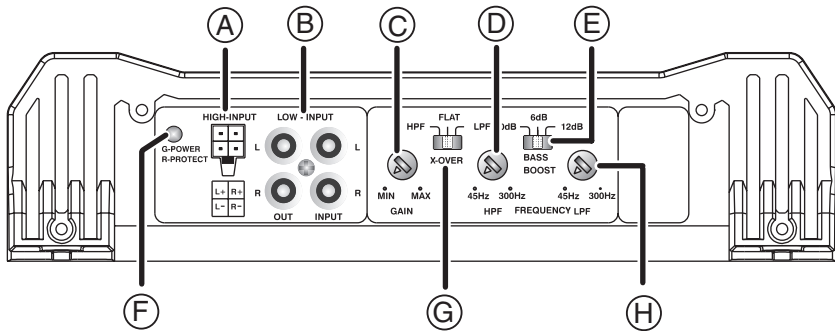

Élément	Nom	Fonction ou commande
A	<b>HAUTE IMPÉDANCE</b>	Entrées de haute impédance gauches et droites à l'amplificateur. Connexion des entrées de haute impédance.
B	<b>BASSE IMPÉDANCE</b>	Entrées des canaux gauches et droits à l'amplificateur. Pour connecter les sorties du préamplificateur à partir d'une source (telle qu'un radio, un lecteur de CD ou un lecteur de cassettes) ou d'un filtre électronique passif externe.
C	<b>GAIN</b>	Réglage de la gamme de volume.
D	<b>HPF</b>	Pour le réglage de la fréquence du filtrage passe-haut (45 Hz à 300 Hz).
E	<b>AMPLIFICATEUR DES GRAVES</b>	Réglage de l'amplification des graves souhaitée (0 dB, + 6 dB, ou + 12 dB).
F	<b>Témoin DEL</b>	DEL verte allumée – l'amplificateur est sous tension et fonctionne normalement. DEL rouge allumée – l'amplificateur est en mode d'autoprotection.
G	<b>X-OVER</b>	Commutateur de sélection du filtre passe-haut (PH), du filtre passe-bande (PB) ou du filtre passe-bas (PB).

Élément	Nom	Fonction ou commande
H	LPF	Réglage de la fréquence du filtre passe-bas (45 Hz à 300 Hz).

## Connexions électriques

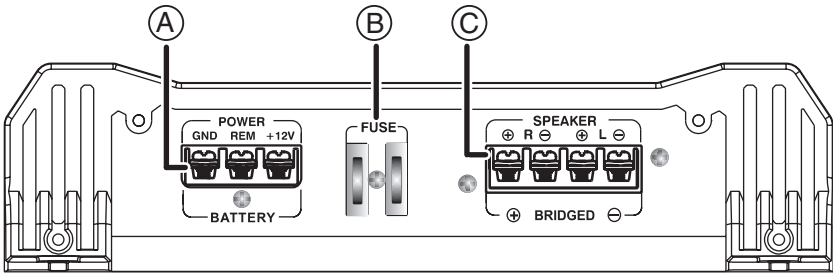

Élément	Nom	Fonction ou commande
A	<b>POWER (Alimentation) / BATTERY (Batterie)</b>	<ul style="list-style-type: none"> <li>• <b>+ 12 V</b> - Connexion à la borne positive (+) de la batterie.</li> <li>• <b>REM</b> – Connexion au câble distant du signal source au câble distant de commande de commutation de l'amplificateur. La tension appliquée doit être comprise entre 7 et 15 V CC.</li> <li>• <b>GND</b> – Connexion à la masse, telle que le châssis de la voiture ou une partie métallique du châssis. La longueur du câble de masse doit être la plus courte possible.</li> </ul>
B	<b>FUSE (Fusible)</b>	Fusible de protection de l'amplificateur. Le remplacer par un fusible de même type et de même puissance.
C	<b>SPEAKER (Haut-parleur) / BRIDGED (Ponté)</b>	Bornes de connexion des haut-parleurs.

# Spécifications

## Amplificateur

### Puissance efficace à 13,8 V CC

Puissance à 4 ohms .....	200 W × 2
Puissance à 2 ohms .....	300 W × 2
Puissance combinée à 4 ohms .....	500 W × 1

**Impédance minimum du haut-parleur** . 2 ohms

**Distorsion harmonique totale** ..... 0,08 %.

**Distorsion d'intermodulation** ..... 0,08 %

**Réponse en fréquence** ..... 20 Hz à 20 KHz

**Sensibilité des entrées** ..... 200 mV à 6 V

**Impédance du signal d'entrée** ..... 15 kohms

**Rapport signal à bruit**..... 90 dB

**Séparation des canaux**..... 50 dB

### Filtre passif

Filtre passe-bas ..... 45 Hz à 300 Hz

Amplification des basses ..... 0 dB à + 12 dB

Filtre passe-haut ..... 45 Hz à 300 Hz

**Calibre des fusibles** ..... 20 A × 2

**Dimensions L × P × H** ..... 18,43 × 10,16 × 2,56 po  
(468 × 258 × 65 mm)

## Caisson d'extrêmes graves

**Taille du caisson de graves** ..... 30,5 cm (12 po) de diamètre

**Matériau du caisson** ..... Cône en polypropylène moulé par injection métallisé

**Poids de l'aimant**..... 2,32 kg (82 oz).

**Puissance continue** ..... 200 W

**Puissance de crête** ..... 400 W

**Impédance** ..... 8 ohms

**Sensibilité** ..... 88,7 dB

**Bobine mobile** ..... anodisée noire de 5 cm (2 po) en fil d'aluminium ESV

**Fréquence de résonance en air libre SF**. 36 Hz

**Réponse en fréquence** ..... 36 Hz à 2 KHz

**Coefficient de surtension totale (Qts)** ... 0,42

**Type de connexion**..... bornes filetées

**Nombre de bobines mobiles**..... Une

**Matériau du boîtier** ..... Acier estampé

**Matériau de la garniture** ..... Caoutchouc

**Dimensions :**

- Profondeur de montage ..... 6,02 po (153 mm)
- Profondeur totale ..... 6,69 po (170 mm)
- Diamètre hors tout ..... 12,4 po (315 mm)
- Diamètre du trou de montage (découpe) 11,02 po (280 mm)

**Poids** ..... 12,1 lb (5,5 kg)

**Volume recommandé du logement** ..... 48,6 l

**Autres caractéristiques :**

- Fils rosette isolés de calibre 24
- L'anneau de centrage linéaire améliore la stabilité mécanique à course maximale et élimine le besoin de roder le haut-parleur d'extrêmes-graves.

## Problèmes et solutions

Avant d'enlever l'amplificateur, tenter d'identifier le problème dans le tableau ci-après. Toujours tester les haut-parleurs et leurs fils avant de rechercher la panne de l'amplificateur.

Anomalie	Solution
L'appareil ne peut pas être mis sous tension.	<ul style="list-style-type: none"> <li>• Vérifier que l'amplificateur à une bonne connexion à la masse.</li> <li>• Vérifier que la tension à la borne CC est d'au moins 7 V CC.</li> <li>• Vérifier que la borne positive (+) de la batterie est alimentée.</li> <li>• Vérifier que tous les fusibles sont en bon état.</li> <li>• Vérifier que le témoin DEL n'est pas rouge Si le témoin DEL est rouge, éteindre et remettre sous tension l'amplificateur après un bref instant.</li> </ul>
Un sifflement élevé ou un bruit de moteur (vrombissement de l'alternateur) est émis par les haut-parleurs	<p>Déconnecter toutes les entrées RCA à l'amplificateur. Si le sifflement ou le bruit disparaît, brancher la composante qui fonctionne avec l'amplificateur et débrancher les entrées de celle-ci. Si le bruit disparaît, commencer à brancher les entrées une par une jusqu'à trouver la composante responsable du bruit.</p> <p>Il est recommandé que la sensibilité des entrées de l'amplificateur soit la plus basse possible. Cela aura pour effet de donner le rapport signal à bruit le meilleur possible. Essayer également d'utiliser le niveau de signal de la radio le plus élevé possible.</p>

Anomalie	Solution
Le témoin DEL devient rouge quand l'amplificateur est mis sous tension.	<ul style="list-style-type: none"> <li>• Vérifier l'absence de courts-circuits sur les fils des haut-parleurs.</li> <li>• Vérifier que la commande de volume de la radio est réglée à un bas niveau.</li> <li>• Débrancher les fils des haut-parleurs et réinitialiser l'amplificateur. Si le témoin DEL est toujours rouge, l'amplificateur est défectueux.</li> </ul> <p>Note : Pour protéger l'amplificateur de dommages, il est mis hors tension automatiquement quand sa température atteint 176 °F (80 °C).</p>
L'amplificateur chauffe anormalement.	<ul style="list-style-type: none"> <li>• Vérifier que l'impédance minimum du haut-parleur est correcte.</li> <li>• Vérifier qu'aucun haut-parleur n'est en court-circuit</li> <li>• Vérifier que l'amplificateur est correctement ventilé. Dans certaines situations, un ventilateur peut être nécessaire pour une ventilation appropriée de l'appareil.</li> </ul>
Le son est déformé.	<ul style="list-style-type: none"> <li>• Vérifier que la commande du niveau sonore est réglée en phase avec le niveau de signal de la radio.</li> <li>• Vérifier que les fréquences du filtre passif ont été correctement réglées.</li> <li>• Vérifier l'absence de courts-circuits sur les fils des haut-parleurs.</li> </ul>
Un fort bruit grinçant est émis par les haut-parleurs.	Vérifier que les fiches de connexion RCA sont correctement mises à la masse.
Les caissons d'extrêmes graves ne fonctionnent pas.	Toujours tester les haut-parleurs et leurs câbles. Vérifier que les haut-parleurs sont connectés en respectant la polarité (sortie amplificateur positive [+] à la borne positive du haut-parleur [+], sortie amplificateur négative [-] à la borne négative du haut-parleur [-]).

## Garantie limitée d'un an

Insignia Products (« Insignia ») garantit au premier acheteur de ce NS-P2000 neuf (« Produit »), qu'il est exempt de défauts de fabrication et de main-d'œuvre à l'origine, pour une période d'un (1) an à partir de la date d'achat du Produit (« Période de garantie »). Ce Produit doit avoir été acheté chez un revendeur agréé des produits de la marque Insignia et emballé avec cette déclaration de garantie. Cette garantie ne couvre pas les Produits remis à neuf. Les conditions de la présente garantie s'appliquent à tout Produit pour lequel Insignia est notifié pendant la Période de garantie, d'un vice couvert par cette garantie qui nécessite une réparation.

### ***QUELLE EST LA DURÉE DE LA COUVERTURE?***

La Période de garantie dure 1 an (365 jours) à compter de la date d'achat de ce Produit. La date d'achat est imprimée sur le reçu fourni avec le Produit.

### ***QUE COUVRE CETTE GARANTIE?***

Pendant la Période de garantie, si un vice de matériau ou de main-d'œuvre d'origine est détecté sur le Produit par un service de réparation agréé par Insignia ou le personnel du magasin, Insignia (à sa seule discrétion) : (1) réparera le Produit en utilisant des pièces détachées neuves ou remises à neuf; ou (2) remplacera le Produit par un produit ou des pièces neuves ou remises à neuf de qualité comparable. Les produits et pièces remplacés au titre de cette garantie deviennent la propriété d'Insignia et ne sont pas retournés à l'acheteur. Si les Produits ou pièces nécessitent une réparation après l'expiration de la Période de garantie, l'acheteur devra payer tous les frais de main-d'œuvre et les pièces. Cette garantie reste en vigueur tant que l'acheteur reste propriétaire du Produit Insignia pendant la Période de garantie. La garantie prend fin si le Produit est revendu ou transféré d'une quelconque façon que ce soit à tout autre propriétaire.



### **COMMENT OBTENIR UNE RÉPARATION SOUS GARANTIE?**

Si le Produit a été acheté chez un détaillant, le rapporter accompagné du reçu original chez ce détaillant. Prendre soin de remettre le Produit dans son emballage d'origine ou dans un emballage qui procure la même qualité de protection que celui d'origine. Si le Produit a été acheté en ligne, l'expédier accompagné du reçu original à l'adresse indiquée sur le site Web. Prendre soin de remettre le Produit dans son emballage d'origine ou dans un emballage qui procure la même qualité de protection que celui d'origine. Pour obtenir le service de la garantie à domicile pour un téléviseur avec écran de 25 po ou plus, appeler le 1-888-BESTBUY. L'assistance technique établira un diagnostic et corrigera le problème au téléphone ou enverra un technicien agréé par Insignia pour la réparation à domicile.

### **OÙ CETTE GARANTIE S'APPLIQUE-T-ELLE?**

Cette garantie ne s'applique qu'à l'acheteur original du Produit aux États-Unis et au Canada.

### **CE QUI N'EST PAS COUVERT PAR CETTE GARANTIE?**

La présente garantie ne couvre pas :

- la formation du client;
- l'installation;
- les réglages de configuration;
- les dommages esthétiques;
- les dommages résultants de catastrophes naturelles telles que la foudre;
- les accidents;
- une utilisation inadaptée;
- une manipulation abusive;
- la négligence;
- une utilisation commerciale;
- la modification de tout ou partie du Produit, y compris l'antenne.
- un écran plasma endommagé par les images fixes (sans mouvement) qui restent affichées pendant de longues périodes (rémanentes).

La présente garantie ne couvre pas non plus :

- les dommages ayant pour origine une utilisation ou une maintenance défectueuse;
- la connexion à une source électrique dont la tension est inadéquate;
- toute réparation effectuée par quiconque autre qu'un service de réparation agréé par Insignia pour la réparation du Produit;

- les Produits vendus en l'état ou hors service;
- les consommables tels que les fusibles ou les piles;
- les produits dont le numéro de série usine a été altéré ou enlevé.

LA RÉPARATION OU LE REMPLACEMENT, TELS QU'OFFERTS PAR LA PRÉSENTE GARANTIE, CONSTITUENT LE SEUL RECOURS DE L'ACHETEUR. INSIGNIA NE SAURAIT ÊTRE TENU POUR RESPONSABLE DE DOMMAGES ACCESSOIRES OU CONSÉCUTIFS, RÉSULTANT DE L'INEXÉCUTION D'UNE GARANTIE EXPRESSE OU IMPLICITE SUR CE PRODUIT, Y COMPRIS, SANS S'Y LIMITER, LA PERTE DE DONNÉES, L'IMPOSSIBILITÉ D'UTILISER LE PRODUIT, L'INTERRUPTION D'ACTIVITÉ OU LA PERTE DE PROFITS. INSIGNIA PRODUCTS N'OCTROIE AUCUNE AUTRE GARANTIE EXPRESSE RELATIVE À CE PRODUIT; TOUTES LES GARANTIES EXPRESSES OU IMPLICITES POUR CE PRODUIT, Y COMPRIS MAIS SANS LIMITATION, TOUTE GARANTIE DE QUALITÉ MARCHANDE, D'ADÉQUATION À UN BUT PARTICULIER, SONT LIMITÉES À LA PÉRIODE DE GARANTIE APPLICABLE TELLE QUE DÉCRITE CI-DESSUS ET AUCUNE GARANTIE EXPRESSE OU IMPLICITE NE S'APPLIQUERA APRÈS LA PÉRIODE DE GARANTIE. CERTAINS ÉTATS ET PROVINCES NE RECONNAISSENT PAS LES LIMITATIONS DE LA DURÉE DE VALIDITÉ DES GARANTIES IMPLICITES. PAR CONSÉQUENT, LES LIMITATIONS SUSMENTIONNÉES PEUVENT NE PAS S'APPLIQUER À L'ACHETEUR ORIGINAL. LA PRÉSENTE GARANTIE DONNE À L'ACHETEUR DES GARANTIES JURIDIQUES SPÉCIFIQUES; IL PEUT AUSSI BÉNÉFICIER D'AUTRES GARANTIES QUI VARIENT D'UN ÉTAT OU D'UNE PROVINCE À L'AUTRE.

Pour contacter Insignia :

Pour le service à la clientèle, appeler le 1-877-467-4289

[www.insignia-products.com](http://www.insignia-products.com)

INSIGNIA<sup>MC</sup> est une marque de commerce de Best Buy Enterprise Services, Inc.

Distribué par Best Buy Purchasing, LLC

Insignia, 7601 Penn Avenue South, Richfield, Minnesota, U.S.A.

## ***Droits d'auteurs***

© 2007 Insignia. Insignia et le logo Insignia sont des marques de commerce de Best Buy Enterprise Services, Inc. Les autres noms de marques et de produits mentionnés sont des marques de commerce ou des marques déposées de leurs propriétaires respectifs. Les spécifications et caractéristiques sont susceptibles d'être modifiées sans préavis.

Pour l'assistance technique, appeler le (877) 467-4289.

## Bienvenido

Felicitaciones por su compra de un producto de alta calidad de Insignia. Su NS-P2000 representa lo último en tecnología en el diseño de amplificadores de potencia para auto y subwoofers de 12 pulgadas y está diseñado para proveer un rendimiento fiable y libre de problemas.

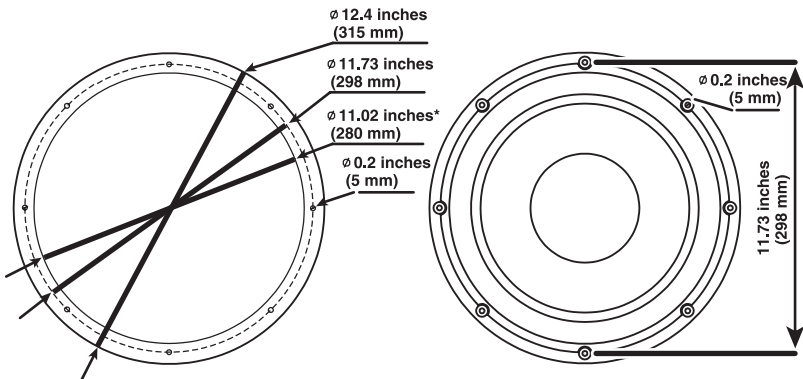
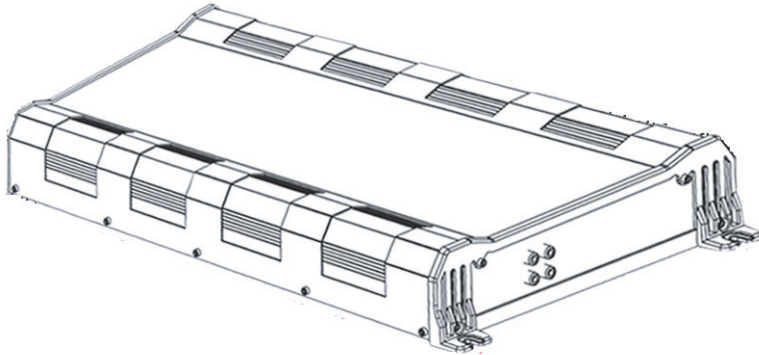

Agujero para el altavoz = 11.02 pulg. de diámetro

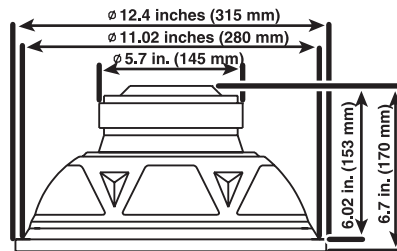

## Contenido

Bienvenido .....	27
Información de seguridad .....	28
Preparación de su amplificador .....	29
Uso de su amplificador .....	31
Especificaciones .....	32
Localización y corrección de fallas .....	34
Garantía Limitada de 1 Año .....	36

## Información de seguridad



Preste mucho cuidado cuando utilice el amplificador cerca de un tanque de gasolina abierto o de alambres eléctricos. Daño o muerte puede resultar si no se presta atención a esta advertencia.

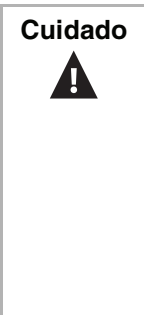

Daño a los altavoces puede resultar si se usan niveles de volumen elevados.

Proteja los alambres y partes de conexión para evitar daño o cortocircuitos.

Para proteger la unidad amplificadora, asegúrese de que la conexión de alimentación del terminal positivo (+) de la batería al amplificador esta protegida por fusible.

El sistema de sonido debe estar apagado antes de revisar el amplificador.

Cuando reemplace un fusible del amplificador, asegúrese de que use un fusible del mismo tipo y capacidad (30 A).

# Preparación de su amplificador

## Diagramas de cableado

### CONFIGURACIÓN DE ESTÉREO DE 2 CANALES

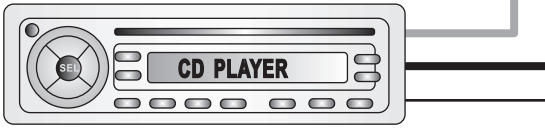
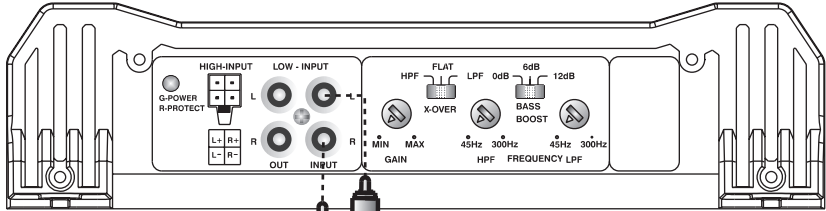

Conecte a la terminal de encendido remoto de la unidad fuente.

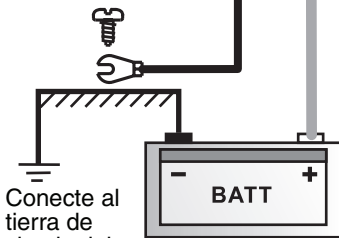
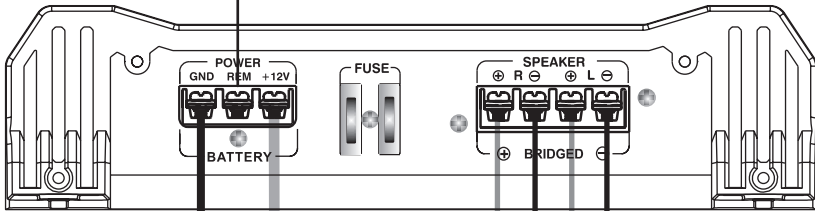

Conecte al tierra de chasis del vehículo

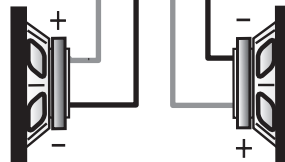

Impedancia de altavoz de 4 a 8 Ohmios

## CONFIGURACIÓN DE MODO DE PUENTE

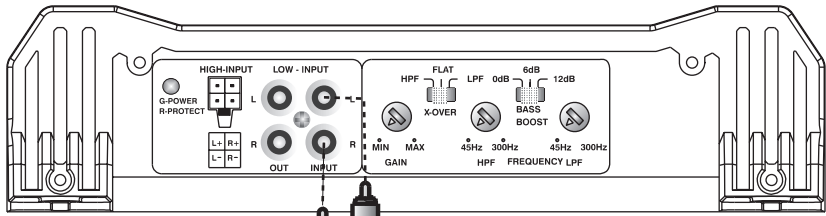

Conecte a la terminal de encendido remoto de la unidad fuente.

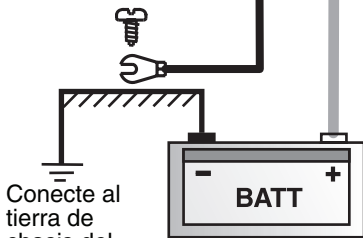
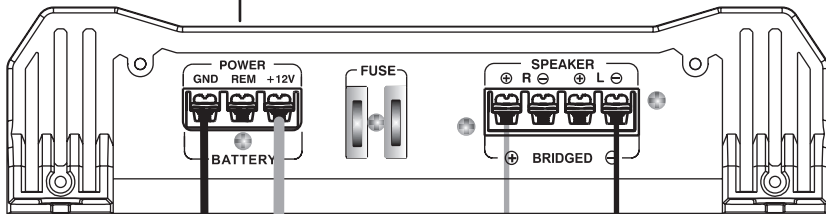

Conecte al tierra de chasis del vehículo



Impedancia de altavoz de 4 a 8 Ohmios

# Uso de su amplificador

## Funciones y controles

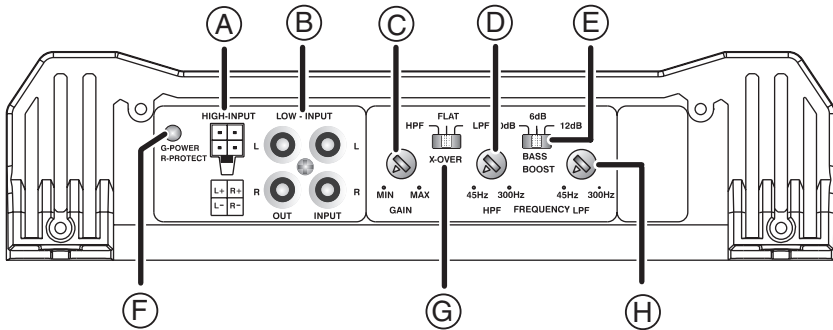

Elemento	Nombre	Función o Control
<b>A</b>	<b>ALTA IMPEDANCIA</b>	Entradas izquierda y derecha de nivel alto al amplificador. Conecte entradas de nivel alto aquí.
<b>B</b>	<b>BAJA IMPEDANCIA</b>	Entradas izquierda y derecha de nivel bajo al sistema amplificador. Conecte salidas de pre-amplificador de una fuente (tal como una unidad de control, reproductor de CD o DAT) o de un cruce (crossover) electrónico externo aquí.
<b>C</b>	<b>GANANCIA</b>	Ajusta el rango de volumen.
<b>D</b>	<b>HPF</b>	Ajusta la frecuencia del filtro pasa altos (45 Hz a 300 Hz).
<b>E</b>	<b>AMPLIFICACIÓN DE GRAVES</b>	Ajusta la cantidad de amplificación de graves requerida (0 dB, +6 dB, o +12 dB).
<b>F</b>	<b>Indicador LED</b>	LED verde iluminado — El amplificador está encendido y funcionando correctamente. LED rojo iluminado — El amplificador se encuentra en el modo de auto protección.
<b>G</b>	<b>X-OVER</b>	Interruptor para ajustar el filtro pasa altos (HPF), filtro completo (FULL), o filtro pasa bajos (LPF).
<b>H</b>	<b>LPF</b>	Ajusta la frecuencia del filtro pasa bajos (45 Hz a 300 Hz).

## Conexiones eléctricas

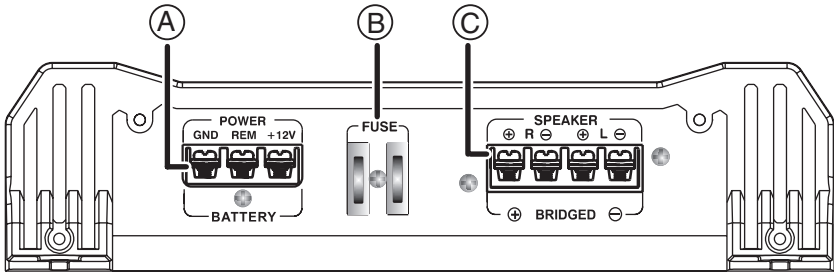

Elemento	Nombre	Función o Control
A	<b>ALIMENTACIÓN/ BATERÍA</b>	<ul style="list-style-type: none"> <li>• <b>+12 Voltios</b> - Conecte al terminal positivo (+) de la batería.</li> <li>• <b>REM</b> - Conecte al cable remoto de la fuente de señal para controlar la conmutación del amplificador. El voltaje aplicado debe de estar entre 7 y 15 VCC.</li> <li>• <b>GND (Tierra)</b> - Conecte a una buena conexión a tierra, tal cómo el metal de un auto o un cuerpo metálico conectado a tierra. Mantenga la longitud del cable de tierra lo más corto posible.</li> </ul>
B	<b>FUSIBLE</b>	Fusible de protección del amplificador. Reemplace con el mismo tipo y capacidad.
C	<b>ALTAVOZ/ PUENTE</b>	Conecte los altavoces a estos terminales.

## Especificaciones

### Amplificador

#### Potencia RMS @ 13.8 V CC

Potencia @ 4 Ohmios ..... 200 W x 2

Potencia @ 2 Ohmios ..... 300 W x 2

Potencia puente @ 4 Ohmios ..... 500 W x 1

**Impedancia de altavoz mínima** ..... 2 Ohmios

**Distorsión THD** ..... 0.08 %

**Distorsión IMD** ..... 0.08 %

**Respuesta en frecuencia** ..... 20 Hz a 20 kHz

**Sensibilidad de entrada** ..... 200 mV a 6 V



<b>Impedancia de entrada</b> .....	15k Ohmios
<b>Relación de señal-ruído</b> .....	90 dB
<b>Separación de canales</b> .....	50 dB
<b>Red de cruce</b>	
Filtro pasa bajos .....	45 Hz a 300 Hz
Amplificación de graves .....	0 dB a +12 dB
Filtro pasa altos .....	45 Hz a 300 Hz
<b>Capacidad del fusible</b> .....	30 A x 2
<b>Tamaño Largo x Ancho x Alto</b> .....	18.43 x 10.16 x 2.56 pulgadas (468 x 258 x 65 mm)

### **Subwoofer**

<b>Tamaño del altavoz</b> .....	12 pulgadas de diámetro
<b>Material del woofer</b> .....	Cono de polipropileno moldeado por inyección metalizado
<b>Tamaño del imán</b> .....	82 oz.
<b>Manejo continuo de potencia</b> .....	200 W
<b>Manejo de potencia pico</b> .....	400 W
<b>Impedancia</b> .....	8 Ohmios
<b>Sensibilidad</b> .....	88.7 dB
<b>Bobina acústica</b> .....	Cable ESV de aluminio anodizado negro de 2 pulg.
<b>Frecuencia de resonancia en aire libre</b> <b>F<sub>s</sub></b>	36 Hz
<b>Respuesta en frecuencia</b> .....	36 Hz - 2 kHz
<b>Factor Q total (Q<sub>ts</sub>)</b> .....	0.53
<b>Tipo de conexión</b> .....	Terminales de tornillo
<b>Número de bobinas acústicas</b> .....	Una
<b>Material de la caja</b> .....	Acero estampado
<b>Material envolvente</b> .....	Goma
<b>Dimensiones:</b>	
Profundidad de montaje.....	6.02 pulgadas (153 mm)
Profundidad total.....	6.69 pulgadas (170 mm)
Diámetro total .....	12.4 pulgadas (315 mm)
Diámetro del agujero de montaje (recorte)	11.02 pulgadas (280 mm)
<b>Peso</b> .....	12.1 lb. (5.5 kg)
<b>Tamaño recomendado de la caja</b> .....	48.6 L
<b>Otras características:</b>	
•	Conductores de oropel aislados de calibre 24

- El anillo centralizador linear mejora la estabilidad mecánica bajo alta vibración y elimina la necesidad del período de inicio del altavoz para graves.

## Localización y corrección de fallas

Antes de remover su amplificador, ubique el problema en la siguiente tabla. Siempre pruebe los altavoces y los cables de altavoces antes de tratar de diagnosticar el amplificador.

Síntoma	Solución
El amplificador no enciende.	<ul style="list-style-type: none"> <li>• Asegúrese de que el amplificador tiene una buena conexión a tierra.</li> <li>• Asegúrese de que el voltaje en la terminal de CC remota es por lo menos 7 V CC.</li> <li>• Asegúrese de que hay voltaje en la terminal positiva de la batería (+).</li> <li>• Asegúrese de que ningún fusible este quemado.</li> <li>• Asegúrese de que el LED indicador no esta iluminado color rojo. Sí el indicador LED esta iluminado color rojo, apague el amplificador brevemente y enciéndalo de nuevo.</li> </ul>
Se escucha un ruido de alta frecuencia o ruido de motor en los altavoces	<p>Desconecte todas las entradas RCA al amplificador. Sí se elimina el ruido, conecte el componente que controla el amplificador y desconecte sus entradas. Sí se elimina el ruido, comience a conectar las entradas hasta que se encuentre el componente con ruido.</p> <p>Recomendamos que configure su amplificador con una sensibilidad tan baja como sea posible. Esto resultará en la mejor relación de señal-ruido posible. También pruebe enviar una señal tan alta como sea posible desde la unidad de control.</p>

Síntoma	Solución
<p>El indicador LED se ilumina color rojo cuando el amplificador esta encendido.</p>	<ul style="list-style-type: none"> <li>• Asegúrese de que no hay cortocircuitos en las terminales del altavoz.</li> <li>• Asegúrese de que el control de volumen en la unidad de control esta a un nivel bajo.</li> <li>• Remueva las terminales del altavoz y reinicie el amplificador. Si el indicador LED se encuentra todavía iluminado color rojo, el amplificador se encuentra en falla.</li> </ul> <p>Nota: Para proteger el amplificador contra daño, éste se apagará automáticamente cuando su temperatura llegue a 176 °F (80 °C).</p>
<p>El amplificador se calienta mucho.</p>	<ul style="list-style-type: none"> <li>• Asegúrese de que la impedancia mínima del altavoz es la correcta.</li> <li>• Asegúrese de que no hay cortocircuitos en las terminales del altavoz.</li> <li>• Asegúrese de que hay una buena circulación de aire alrededor del amplificador. En algunas situaciones, un ventilador se puede requerir para enfriar la unidad apropiadamente.</li> </ul>
<p>El sonido está distorsionado.</p>	<ul style="list-style-type: none"> <li>• Asegúrese de que los controles de nivel están ajustados igual que el nivel de la señal de la unidad de control.</li> <li>• Asegúrese de que las frecuencias de cruce han sido ajustadas correctamente.</li> <li>• Asegúrese de que no hay cortocircuitos en las terminales del altavoz.</li> </ul>
<p>Se escucha un ruido de alta frecuencia en los altavoces.</p>	<p>Asegúrese de que los cables de conexión RCA están correctamente conectados a tierra.</p>
<p>Los subwoofers no funcionan.</p>	<p>Siempre pruebe los altavoces y sus cables. Asegúrese de que los altavoces están conectados con la polaridad correcta (salida positiva del amplificador (+) a la terminal positiva (+) del altavoz, salida negativa (-) del amplificador a la terminal negativa (-) del altavoz).</p>

## Garantía Limitada de 1 Año

Insignia Products (“Insignia”) le garantiza a usted, el comprador original de este nuevo NS-P2000 (“el Producto”), que éste se encontrará libre de defectos de material o de mano de obra en su fabricación original por un periodo de un (1) año a partir de la fecha de compra del Producto (“Período de Garantía”). Este Producto debe ser comprado en un distribuidor autorizado de productos Insignia y empacado con esta declaración de garantía. Esta garantía no cubre Productos reacondicionados. Si notifica a Insignia durante el Período de Garantía sobre un defecto cubierto por esta garantía que requiere reparación, los términos de esta garantía se aplican.

### **¿CUÁNTO DURA LA GARANTÍA?**

El Período de Garantía dura por 1 año (365 días) a partir de la fecha en que compró el Producto. La fecha de compra se encuentra impresa en el recibo que recibió con el Producto.

### **¿QUÉ ES LO QUE CUBRE ESTA GARANTÍA?**

Durante el Período de Garantía, si un centro de reparación autorizado de Insignia concluye que la fabricación original del material o la mano de obra del Producto se encuentran defectuosos Insignia (cómo su opción exclusiva): (1) reparará el Producto con repuestos nuevos o reacondicionados; o (2) reemplazará el Producto con uno nuevo o con uno reacondicionado con repuestos equivalentes. Los Productos y repuestos reemplazados bajo esta garantía se volverán propiedad de Insignia y no se le regresarán a usted. Si se requiere la reparación de Productos o partes después de que se vence el Período de Garantía, usted deberá pagar todos los costos de mano de obra y de repuestos. Esta garantía estará vigente con tal que usted sea el dueño de su producto Insignia durante el periodo de garantía. El alcance de la garantía se termina si usted vende o transfiere el producto.

### **¿CÓMO SE OBTIENE LA REPARACIÓN DE GARANTÍA?**

Si ha comprado el Producto en una tienda de ventas, lleve su recibo original y el Producto a la tienda en donde lo compró. Asegúrese de que vuelva a colocar el Producto en su empaque original o en un empaque que provea la misma protección que el original. Si compró el Producto en un sitio Web, envíe por correo su recibo original y el Producto a la dirección postal listada en el sitio Web. Asegúrese de colocar el Producto en su empaque original o en un empaque que provea la misma protección que el original. Para obtener servicio de garantía a domicilio para un televisor con una pantalla de 25 pulgadas o más, llame al 1-888-BESTBUY. El soporte técnico diagnosticará y corregirá el problema por teléfono o enviará un técnico certificado por Insignia a su casa.

### **¿EN DÓNDE ES VÁLIDA LA GARANTÍA?**

Esta garantía sólo es válida al comprador original del producto en los Estados Unidos y en Canadá.

### **¿QUÉ ES LO QUE NO CUBRE LA GARANTÍA?**

Esta garantía no cubre:

- Capacitación del cliente
- Instalación
- Ajuste de configuración
- Daños cosméticos
- Daños debido a actos de la naturaleza, tal como rayos
- Accidentes
- Mal uso
- Abuso
- Negligencia
- Uso comercial
- Modificación de alguna parte del Producto, incluyendo la antena
- Un panel de pantalla de plasma dañado por la persistencia de imágenes estáticas (sin movimiento), mostradas por periodos de tiempo extendido (efecto "burn-in").

Esta garantía tampoco cubre:

- Daño debido al uso o mantenimiento incorrecto
- La conexión a una fuente de voltaje incorrecta
- El intento de reparación por alguien que no sea una compañía autorizada por Insignia para reparar el Producto
- Productos vendidos tal cual (en el estado en que se encuentran) o con todas sus fallas
- Productos consumibles, tal como fusibles o baterías
- Productos en los cuales el número de serie asignado en la fábrica ha sido alterado o removido.

**EL REEMPLAZO DE REPARACIÓN SEGÚN PROVISTO BAJO ESTA GARANTÍA ES SU ÚNICO RECURSO. INSIGNIA NO SERÁ RESPONSABLE POR DAÑOS INCIDENTALES O CONSECUENTES DEBIDO AL INCUMPLIMIENTO DE CUALQUIER GARANTÍA EXPRESA O IMPLÍCITA RELACIONADA CON ESTE PRODUCTO, INCLUYENDO PERO SIN LIMITARSE A LA PÉRDIDA DE INFORMACIÓN, LA PÉRDIDA DE NEGOCIOS O DE GANANCIAS. INSIGNIA PRODUCTS NO HACE NINGUNA OTRA GARANTÍA EXPRESA E IMPLÍCITA RELACIONADA A ESTE PRODUCTO, INCLUYENDO PERO SIN LIMITARSE A, CUALQUIER GARANTÍA IMPLÍCITA DE O CONDICIONES DE COMERCIALIZACIÓN O IDONEIDAD PARA UN USO PARTICULAR,**

ESTÁN LIMITADAS EN DURACIÓN AL PERÍODO DE GARANTÍA DECLARADO ANTERIORMENTE Y NINGUNA GARANTÍA YA SEA EXPRESA O IMPLÍCITA SE APLICARÁ DESPUÉS DEL PERÍODO DE GARANTÍA. ALGUNOS ESTADOS, PROVINCIAS Y JURISDICCIONES NO PERMITEN RESTRICCIONES EN CUANTO A LA DURACIÓN DE UNA GARANTÍA IMPLÍCITA, ASÍ QUE LA RESTRICCIÓN ANTERIOR PUEDE NO APLICARSE EN SU CASO. ESTA GARANTÍA LE DA DERECHOS LEGALES ESPECÍFICOS, Y USTED PUEDE POSEER OTROS DERECHOS QUE VARÍAN DE ESTADO A ESTADO, O DE PROVINCIA A PROVINCIA.

Comuníquese con Insignia:

Para servicio al cliente favor llamar al 1-877-467-4289

[www.insignia-products.com](http://www.insignia-products.com)

INSIGNIA™ es una marca comercial de Best Buy Enterprise Services, Inc.

Distribuido por Best Buy Purchasing, LLC

Insignia, 7601 Penn Avenue South, Richfield, Minnesota, U.S.A.

### ***Derechos de reproducción***

© 2007 Insignia. Insignia y el logotipo de Insignia son marcas de comercio de Best Buy Enterprise Services, Inc. Otras marcas y nombres de productos son marcas comerciales o marcas registradas de sus dueños respectivos. Las especificaciones y características están sujetas a cambio sin aviso previo u obligación.

Para reparación y soporte llamar al (877) 467-4289.





**Distributed by Insignia™ Products**  
**Distribué par Insignia™ Products**  
**Distribuido por Insignia™ Products**

7601 Penn Avenue South  
Richfield, MN USA 55423-3645  
[www.Insignia-Products.com](http://www.Insignia-Products.com)

R2

© 2007 Insignia™ Products  
All rights reserved. All other products and brand names are trademarks of their respective owners.

© 2007 produits Insignia™  
Tous droits réservés. Tous les autres produits ou noms de marques sont des marques de commerce qui appartiennent à leurs propriétaires respectifs.

© 2007 productos Insignia™  
Todos los derechos reservados. Todos los demás productos y marcas son marcas comerciales de sus respectivos dueños.



## Free Manuals Download Website

<http://myh66.com>

<http://usermanuals.us>

<http://www.somanuals.com>

<http://www.4manuals.cc>

<http://www.manual-lib.com>

<http://www.404manual.com>

<http://www.luxmanual.com>

<http://aubethermostatmanual.com>

Golf course search by state

<http://golfingnear.com>

Email search by domain

<http://emailbydomain.com>

Auto manuals search

<http://auto.somanuals.com>

TV manuals search

<http://tv.somanuals.com>